

NOKIA

Nokia 150

Руководство по эксплуатации

Содержание

1	Об этом руководстве по эксплуатации	4
2	Начало работы	5
	Клавиши и компоненты	5
	Настройка и включение телефона	6
	Зарядка телефона	8
	Клавиатура	9
	Ввод текста	9
3	Вызовы, контакты и сообщения	10
	Вызовы	10
	Контакты	10
	Отправка сообщений	11
4	Настройка телефона	12
	Изменение сигналов	12
	Изменение вида главного экрана	12
	Режимы	13
	Добавить ярлыки	13
5	Камера	14
	Фотографии и видеоклипы	14
6	Bluetooth	15
	Связь Bluetooth®	15
7	Музыка	16
	Музыкальный проигрыватель	16
	Прослушивание радио	16

8 Часы, календарь и калькулятор	17
Установка времени и даты вручную	17
Будильник	17
Календарь	17
Калькулятор	17
9 Удаление информации с телефона	19
Восстановление заводских настроек	19
10 Информация о продукции и технике безопасности	20
Правила техники безопасности	20
Экстренные вызовы	23
Уход за устройством	23
Утилизация	24
Знак перечеркнутого мусорного контейнера	25
Сведения об аккумуляторах и зарядных устройствах	25
Маленькие дети	26
Медицинские приборы	26
Имплантированные медицинские приборы	26
Влияние на слух	27
Защита устройства от вредоносного содержимого	27
Автомобили	27
Взрывоопасная среда	27
Информация о сертификации	28
Сведения об управлении цифровыми правами	29
Авторские и иные права	29

1 Об этом руководстве по эксплуатации



Внимание. В брошюре «Информация о продукции и технике безопасности» приведены важные сведения о безопасном использовании устройства и аккумулятора. Ознакомьтесь с ней, прежде чем начать использование устройства. О том, как начать работу с мобильным устройством, можно прочитать в руководстве по эксплуатации.

2 Начало работы

КЛАВИШИ И КОМПОНЕНТЫ

Ваш телефон

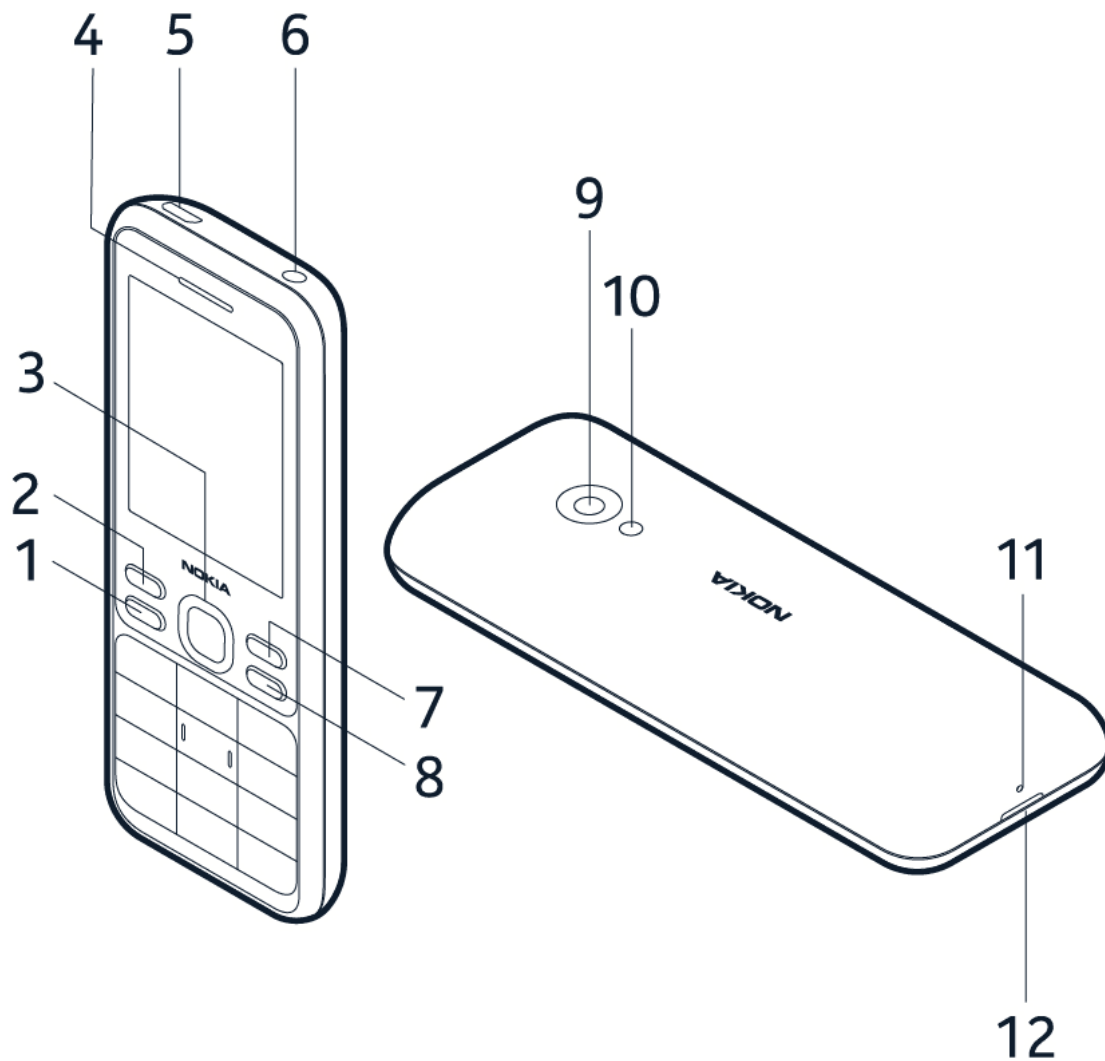

Это руководство по эксплуатации подходит для следующей модели: TA-1235.

- | | |
|-----------------------------|---|
| 1. Клавиша вызова | 7. Правая клавиша выбора |
| 2. Левая клавиша выбора | 8. Клавиша включения / завершения вызова |
| 3. Клавиша прокрутки | 9. Камера |
| 4. Динамик/громкоговоритель | 10. Вспышка |
| 5. Разъем USB | 11. Микрофон |
| 6. Разъем для гарнитуры | 12. Углубление для открытия задней крышки |

Не следует без необходимости прикасаться к антенне во время ее использования. Прикосновение к антеннам ухудшает качество связи и может привести к сокращению времени работы от аккумулятора из-за повышения мощности излучаемого сигнала.

Не подключайте аппаратуру, которая формирует выходной сигнал, так как это может повредить устройство. Не подключайте источники напряжения к аудиоразъему. При подключении к аудиоразъему внешнего устройства или мини-гарнитуры, отличных от рекомендованных для данного устройства, уделите особое внимание уровню громкости. Детали устройства обладают магнитными свойствами. Возможно притяжение металлических предметов к устройству. Не держите рядом с устройством кредитные карточки и другие магнитные носители информации. Это может привести к удалению информации.

Некоторые аксессуары, указанные в настоящем руководстве, такие как зарядное устройство, гарнитура или кабель для передачи данных, могут продаваться отдельно.

Примечание. По умолчанию используется код: 12345. Для включения защитного кода выберите **Меню > Настройки > Настройки защиты > Защита телефона**, введите код 12345 и выберите **OK**, а затем **Вкл.** Чтобы изменить защитный код, выберите **Меню > Настройки > Настройки защиты > Изменить коды доступа > Изменить защитный код**, введите код 12345 и выберите **OK**. Введите новый код и выберите **OK**, затем введите новый код еще раз и выберите **OK**. При изменении кода необходимо запомнить новый код, поскольку компания HMD Global не имеет возможности открыть или обойти его.

НАСТРОЙКА И ВКЛЮЧЕНИЕ ТЕЛЕФОНА

Мини-SIM-карта



Важное замечание. Это устройство поддерживает только мини-SIM-карты (см. рисунок). Использование несовместимых SIM-карт может привести к повреждению самой карты или устройства, а также повреждению информации, хранящейся на карте.

Примечание. Перед снятием панелей необходимо выключить устройство и отсоединить зарядное и другие устройства. При замене панелей не дотрагивайтесь до электронных компонентов. Не храните и не используйте устройство со снятыми панелями.

Установка SIM-карты

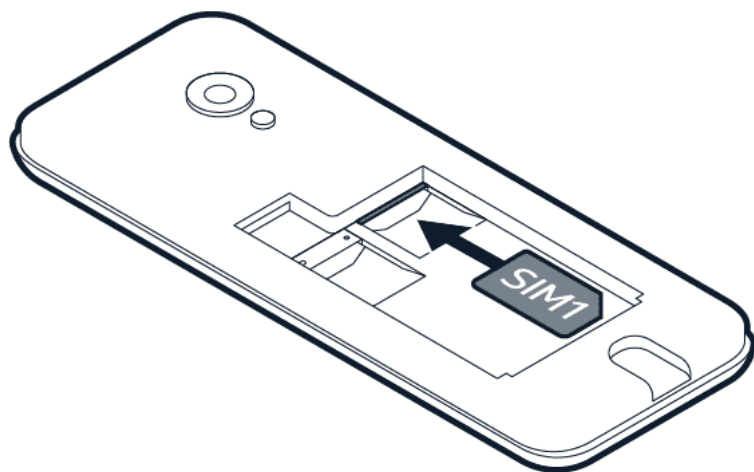

1. Вставьте ноготь в небольшой разъем в нижней части телефона, поднимите и снимите крышку.
2. Если аккумулятор находится в телефоне, извлеките его.
3. Вставьте SIM-карту в соответствующий разъем.

Установка второй SIM-карты

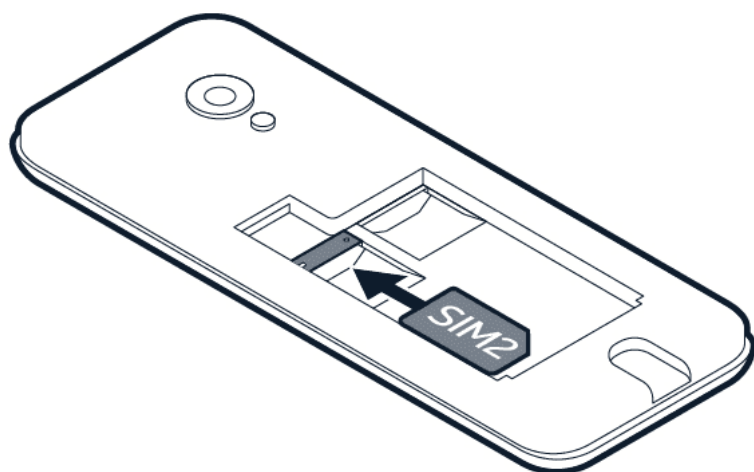

Если у вас есть вторая SIM-карта, вставьте ее в разъем SIM2. В режиме ожидания обе SIM-карты, установленные в устройство, доступны одновременно, однако, пока одна из SIM-карт активна (например, во время звонка), вторая карта может быть недоступна.

Установка карты памяти

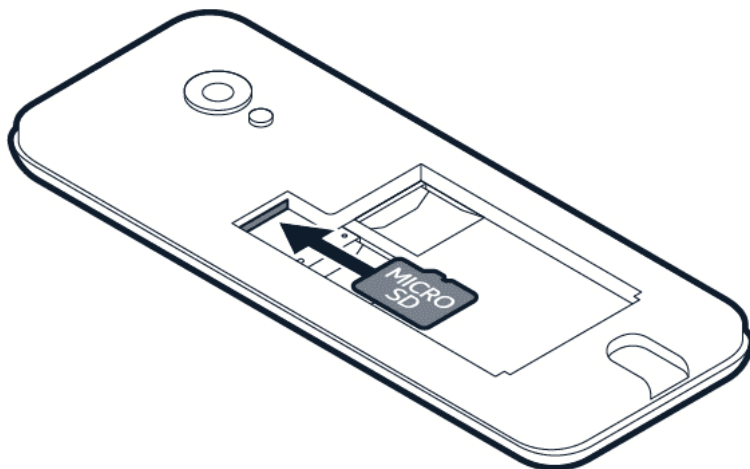

1. При наличии карты памяти вставьте ее в разъем для карты памяти.
2. Установите аккумулятор на место.
3. Установите крышку на место.

Включение телефона

Нажмите и удерживайте нажатой клавишу включения.

ЗАРЯДКА ТЕЛЕФОНА

Аккумулятор был частично заряжен на заводе, но вам может потребоваться перезарядить его, прежде чем телефоном можно будет пользоваться.

Зарядка аккумулятора

1. Подключите зарядное устройство к розетке.
2. Подключите зарядное устройство к телефону. По завершении отключите зарядное устройство от телефона, а затем от сетевой розетки.

Если аккумулятор полностью разряжен, индикатор зарядки может появиться только через несколько минут.



Совет. Когда розетка недоступна, можно воспользоваться зарядкой от USB. Во время зарядки устройства можно переносить данные. Эффективность мощности USB-зарядки существенно отличается, и для начала зарядки и работы телефона может потребоваться больше времени. Убедитесь, что компьютер включен.

КЛАВИАТУРА

Использование клавиш телефона

- Для просмотра приложений и функций телефона на главном экране выберите **Меню**.
- Для перехода к приложению или функции нажмите клавишу прокрутки вверх, вниз, влево или вправо. Для открытия приложения или функции нажмите клавишу прокрутки.
- Чтобы вернуться на главный экран, нажмите клавишу завершения вызова.
- Чтобы изменить громкость, прокрутите вверх или вниз.
- Чтобы включить фонарик, дважды нажмите клавишу прокрутки вверх на главном экране. Чтобы выключить его, выполните прокрутку вверх один раз. Не направляйте включенный фонарик в глаза.

Блокировка клавиатуры

Во избежание случайного нажатия клавиш заблокируйте клавиатуру: выберите **Перейти > Блокир. клав.** Чтобы разблокировать клавиатуру, нажмите клавишу завершения вызова и выберите **Разбл.**

ВВОД ТЕКСТА

Ввод текста с клавиатуры

Нажимайте клавишу, пока не отобразится нужная буква.

Для ввода пробела нажмите 0.

Для ввода специального символа или знака препинания нажмите звездочку. При использовании словаря нажмите и удерживайте звездочку.

Для переключения между регистрами нажмите клавишу #.

Для ввода цифры нажмите и удерживайте клавишу с этой цифрой.

3 Вызовы, контакты и сообщения

ВЫЗОВЫ

Выполнение вызова

1. Введите номер телефона. Чтобы ввести символ +, используемый для международных вызовов, дважды нажмите клавишу *.
2. Нажмите клавишу вызова. По запросу выберите необходимую SIM-карту.
3. Для завершения вызова нажмите клавишу завершения вызова.

Ответ на вызов

Нажмите клавишу вызова.



Совет. В ситуации, когда вы не можете ответить на вызов и нужно быстро выключить звуковой сигнал, выберите **Тихо**.

КОНТАКТЫ

Добавление контакта

1. Выберите **Меню** >  > **Добав. контакт**.
2. Выберите, где сохранить контакт.
3. Введите имя и номер.
4. Выберите **ОК**.

Сохранение контакта из журнала вызовов

1. Выберите **Меню** >  > **Непринятые вызовы**, **Принятые вызовы** или **Набранные номера** в зависимости от того, из какого списка необходимо сохранить контакт.
2. Выполните прокрутку до номера, который хотите сохранить, нажмите **Ф-ции** > **Сохранить** и выберите, где требуется сохранить контакт.
3. Добавьте имя контакта, убедитесь в правильности номера телефона и выберите **ОК**.

Вызов контакта

Выполнить вызов контакта можно непосредственно из списка контактов.

1. Выберите **Меню** > .
2. Выберите **Меню** и прокрутите до контакта, которому нужно позвонить.
3. Нажмите клавишу вызова.

ОТПРАВКА СООБЩЕНИЙ

Ввод и отправка сообщений

1. Выберите **Меню** >  > **Новое сообщен.** .
2. Введите текст сообщения.
3. Нажмите клавишу вызова. По запросу выберите необходимую SIM-карту.
4. Введите номер телефона или выберите получателя в списке контактов или в группах, затем выберите **ОК** .

4 Настройка телефона

ИЗМЕНЕНИЕ СИГНАЛОВ

Настройка новых сигналов

1. Выберите **Меню** > **⚙️** > **Настройки сигналов**.
2. Выберите мелодию, которую хотите изменить, и укажите, для какой SIM-карты она будет использоваться.
3. Выполните прокрутку до мелодии, которую хотите использовать, и нажмите **OK**.

ИЗМЕНЕНИЕ ВИДА ГЛАВНОГО ЭКРАНА

Выбор нового фонового рисунка

Фон главного экрана можно изменить.

1. Выберите **Меню** > **⚙️** > **Настройки дисплея** > **Фоновый рис.**.
2. Выберите **Стандартно**, выполните прокрутку до фонового рисунка, который хотите использовать, и нажмите **Показ.**
3. Если найдете нужные обои, выберите **Выбрать**, а затем установите положение рисунка на главном экране.



Совет. В качестве фонового рисунка можно использовать фотографию, которую вы сделали или загрузили. Выберите **Меню** > **⚙️** > **Настройки дисплея** > **Фоновый рис.** > **Фотографии**.

Отображение даты и времени

Можно выбрать, нужно ли отображать дату и время на главном экране телефона.

Выберите **Меню** > **⚙️** > **Настройки часов** > **Отобр. времени и даты** > **Показать часы**.

Если вы хотите, чтобы телефон обновлял время автоматически, включите параметр **Коррекция: дата и время**.



Совет. Телефон может отображать время даже в режиме ожидания. Выберите **Меню** > **⚙️** > **Настр. дисплея** > **Экран ожидания** > **Вкл.**

РЕЖИМЫ

На телефоне имеются разные режимы для разных ситуаций. Можно изменять режимы в соответствии со своими предпочтениями.

Настройка режимов

Существует несколько режимов, которые можно использовать в разных ситуациях. Например, имеется режим «Без звука» для случаев, когда вам мешают звуковые сигналы, а также режим «На улице» с громкими сигналами.

Можно изменять настройки режимов.

1. Выберите **Меню** > **⚙** > **Режимы**.
2. Выберите режим, затем **Конфигурация**.

Для каждого режима можно задать определенную мелодию, громкость мелодии, звуковые сигналы сообщений и т. д.

ДОБАВИТЬ ЯРЛЫКИ

На главный экран можно добавить ярлыки на различные приложения и параметры.

Изменение настроек меню «Перейти»

В левой нижней части главного экрана находится меню **Перейти**, содержащее ярлыки различных приложений и настроек. Выберите нужные ярлыки.

1. Выберите **Меню** > **⚙** > **Перех. к парам.**
2. Выберите **Выбрать функц.**
3. Выделяйте ярлыки, которые нужно добавить в список **Актив** на главном экране, а затем выбирайте **Отмет.**
4. Выберите **Выполнено** > **Да** для сохранения изменений.

Можно также изменить порядок элементов в списке **Перейти**.

1. Выберите **Организовать**.
2. Выделите элемент, который нужно переместить, выберите **Перем.** и укажите место назначения.
3. Выберите **Назад** > **Да** для сохранения изменений.

5 Камера



ФОТОГРАФИИ И ВИДЕОКЛИПЫ

Для использования камеры необходимо, чтобы в телефоне была установлена карта памяти.

Съемка фотографии

1. Выберите **Меню** > .
2. Для увеличения или уменьшения масштаба выполните прокрутку вверх или вниз.
3. Чтобы сделать фотографию, выберите **Снять**.

Запись видео

1. Выберите **Меню** > .
2. Прокрутите вправо и выберите .
3. Чтобы остановить воспроизведение видео, выберите .

6 Bluetooth

СВЯЗЬ BLUETOOTH®

Включение Bluetooth

Прежде чем передавать файлы по Bluetooth, вставьте в телефон карту памяти.

1. Выберите **Меню** > .
2. Выберите для параметра **Bluetooth** значение **Вкл.**
3. Выберите **Сопряж. устр-ва**, чтобы найти новое устройство или ранее сопряженное с телефоном устройство, или **Активные устройства**, чтобы просмотреть список устройств, доступных для соединения.

7 Музыка

МУЗЫКАЛЬНЫЙ ПРОИГРЫВАТЕЛЬ

С помощью музыкального проигрывателя можно прослушивать музыкальные файлы MP3. Для воспроизведения музыки необходимо сохранить музыкальные файлы на карте памяти.

Прослушивание музыки

1. Выберите **Меню** > .
2. Для отображения всей сохраненной музыки выберите **Ф-ции** > **Все композиции**.
3. Выделите песню и выберите **Воспр.**

Для настройки громкости выполните прокрутку вверх или вниз.



Совет. Чтобы установить песню в качестве мелодии сигнала, выберите **Ф-ции** > **Исп. как сигнал**.

ПРОСЛУШИВАНИЕ РАДИО

Слушайте свою любимую радиостанцию

1. Выберите **Меню** > .
2. Для поиска всех доступных радиостанций выберите **OK**.

Для изменения уровня громкости выполните прокрутку вверх или вниз. Для переключения между радиостанциями нажмите клавишу прокрутки вправо или влево. Для сохранения радиостанции выберите **Ф-ции** > **Сохран. канал**, укажите имя станции и ее расположение. Чтобы переключиться на сохраненную радиостанцию, нажмите соответствующую клавишу с цифрой на клавиатуре телефона. Чтобы закрыть радио, выберите **Стоп**.

8 Часы, календарь и калькулятор

УСТАНОВКА ВРЕМЕНИ И ДАТЫ ВРУЧНУЮ

Изменение времени и даты

1. Выберите **Меню** > **⚙** > **Настройки часов**.
2. Установите для параметра **Автокорр. времени** значение **Откл.**
3. Чтобы задать время, выберите пункт **Часы** > **Установить время**. Используйте клавишу прокрутки для установки времени, затем выберите **ОК**.
4. Чтобы задать дату, выберите пункт **Установка даты**. Используйте клавишу прокрутки для установки даты, затем выберите **ОК**.

БУДИЛЬНИК

Установка будильника

1. Выберите **Меню** > **📌**.
2. Выберите будильник и с помощью клавиши прокрутки установите необходимое время.
3. Выберите **ОК**.

Если требуется, чтобы будильник повторялся в определенные дни, выберите будильник, затем выберите **Повтор сигн.** > **Повтор сигн.**, прокрутите к каждому из дней, когда должен срабатывать будильник, и выберите **Отмет.** Затем выберите **Готово** > **Да**.

КАЛЕНДАРЬ

Добавление события календаря

1. Выберите **Меню** > **📅**.
2. Выполните прокрутку к сигналу и выберите **Ф-ции** > **Добав. памятку**.
3. Введите название события и выберите **ОК**.
4. Выберите, необходимо ли добавить сигнал для события, и выберите **ОК**.

КАЛЬКУЛЯТОР

Узнайте, как складывать, вычитать, умножать и делить с помощью калькулятора на телефоне.

Выполнение вычислений

1. Выберите **Меню** > .
2. Введите первое число в вычислении, выберите операцию с помощью клавиши прокрутки, а затем введите второе число.
3. Выберите **Равно**, чтобы получить результат расчета.

Выберите **Очистить**, чтобы очистить поля ввода чисел.

9 Удаление информации с телефона

ВОССТАНОВЛЕНИЕ ЗАВОДСКИХ НАСТРОЕК

Сброс телефона

Можно восстановить исходные заводские настройки, однако будьте осторожны, поскольку при сбросе удаляются все данные, сохраненные в памяти телефона, и все индивидуальные настройки.

Если вы собираетесь утилизировать телефон, обратите внимание, что ответственность за удаление всех личных данных лежит на вас.

Чтобы восстановить на телефоне исходные настройки и удалить все ваши данные, на главном экране введите `*#7370#`. При необходимости введите код защиты.

10 Информация о продукции и технике безопасности

ПРАВИЛА ТЕХНИКИ БЕЗОПАСНОСТИ

Ознакомьтесь с перечисленными ниже правилами техники безопасности. Нарушение этих правил может быть опасным или противоречащим местным правилам и законодательству. Дополнительная информация приведена в полном руководстве по эксплуатации.

ВЫКЛЮЧАЙТЕ УСТРОЙСТВО ТАМ, ГДЕ ЕГО ИСПОЛЬЗОВАНИЕ ЗАПРЕЩЕНО



Выключайте устройство в местах, где использование мобильных устройств запрещено, может вызвать помехи или создать опасность, например в самолетах, в больницах или рядом с медицинским оборудованием, в местах хранения топлива, химических веществ или взрывоопасных материалов. Следуйте всем инструкциям в зонах ограниченного использования.

БЕЗОПАСНОСТЬ ДОРОЖНОГО ДВИЖЕНИЯ — ПРЕЖДЕ ВСЕГО



Строго соблюдайте местное законодательство. Не держите в руке мобильное устройство за рулем движущегося автомобиля. Помните о том, что безопасность дорожного движения имеет первостепенное значение!

РАДИОПОМЕХИ



Все беспроводные устройства подвержены воздействию радиопомех, которые могут влиять на их работу.

АВТОРИЗОВАННОЕ ОБСЛУЖИВАНИЕ



Работы по настройке и ремонту изделия должны проводиться только авторизованными специалистами.

АККУМУЛЯТОРЫ, ЗАРЯДНЫЕ УСТРОЙСТВА И ДРУГИЕ АКСЕССУАРЫ



Используйте только аккумуляторы, зарядные устройства и другие аксессуары, одобренные компанией HMD Global Oy для работы с данным мобильным устройством. Не подключайте несовместимые изделия.

ЗАЩИТА УСТРОЙСТВА ОТ ВЛАГИ



Если ваше устройство является водонепроницаемым, более подробные сведения см. в описании его степени пылевлагозащиты (IP) в разделе технических характеристик устройства.

ЗАЩИТА СЛУХА



Воздействие громкого звука в течение долгого времени может привести к повреждению слуха. Старайтесь не подносить мобильное устройство к уху при включенном динамике.

SAR



Данное мобильное устройство удовлетворяет требованиям к уровню радиочастотного облучения при использовании в нормальном рабочем положении (рядом с ухом) либо на расстоянии не менее 1,5 см от тела человека. Максимальные значения SAR для мобильного устройства приведены в разделе "Информация о сертификации (SAR)" данного руководства. Для получения дополнительной информации см. раздел "Информация о сертификации (SAR)" данного руководства или перейдите на сайт www.sar-tick.com.

ЭКСТРЕННЫЕ ВЫЗОВЫ



Внимание! В некоторых обстоятельствах гарантировать связь невозможно. В случае особо важных соединений (например, при вызове скорой медицинской помощи) не стоит рассчитывать только на беспроводной телефон.

Перед выполнением вызова:

- Включите телефон.
 - При необходимости снимите блокировку экрана и клавиатуры.
 - Перейдите в зону с достаточным уровнем радиосигнала.
1. Нажимайте повторно клавишу завершения вызова до тех пор, пока не появится главный экран.
 2. Введите номер службы экстренной помощи, установленный для вашего региона. В разных сетях для вызова службы экстренной помощи используются различные номера.
 3. Нажмите клавишу вызова.
 4. Сообщите всю необходимую информацию с максимально возможной точностью. Не прерывайте связь, не дожидаясь разрешения.

Возможно, потребуется также выполнить перечисленные ниже действия.

- Установите SIM-карту в телефон.
- При запросе PIN-кода введите номер службы экстренной помощи, установленный для вашего региона, и нажмите клавишу вызова.
- Отключите в телефоне ограничения на вызовы, например запреты вызовов, разрешенные номера и закрытые абонентские группы.

УХОД ЗА УСТРОЙСТВОМ

Данное устройство, аккумулятор, зарядное устройство и аксессуары требуют осторожного обращения. Соблюдение приведенных ниже рекомендаций позволит содержать устройство в рабочем состоянии.

- Оберегайте устройство от влаги. Атмосферные осадки, влага, любые жидкости могут содержать минеральные частицы, вызывающие коррозию электронных схем.
- Не используйте и не храните устройство в запыленных или загрязненных помещениях.
- Не храните устройство при повышенной температуре. Высокая температура может привести к повреждению устройства или аккумулятора.

- Не храните устройство при низкой температуре. При повышении температуры устройства (до нормальной температуры) возможна конденсация влаги внутри корпуса, что может привести к повреждению устройства.
- Не открывайте корпус устройства способом, отличным от указанного в данном руководстве.
- Несанкционированные изменения могут привести к повреждению устройства и к нарушению установленных правил эксплуатации радиооборудования.
- Оберегайте устройство или аккумулятор от падения, ударов и тряски. При неосторожном обращении они могут сломаться.
- Для очистки поверхности устройства пользуйтесь только мягкой, чистой и сухой тканью.
- Не раскрашивайте устройство. Краска может нарушить их нормальную работу.
- Держите устройство в отдалении от магнитов или магнитных полей.
- Чтобы защитить важные данные, храните их по крайней мере в двух разных местах, например на устройстве, карте памяти или компьютере. Можно также записывать важную информацию.

При продолжительной эксплуатации устройство может нагреваться. В большинстве случаев это нормально. Во избежание перегрева устройство может автоматически замедлить работу, закрыть приложения, отключить зарядку и при необходимости выключиться. Если устройство работает неправильно, отнесите его в ближайший авторизованный сервисный центр.

УТИЛИЗАЦИЯ



Возвращайте использованные электронные изделия, аккумуляторы и упаковочные материалы в специальные пункты сбора. Это позволяет предотвратить неконтролируемые выбросы отходов и способствует повторному использованию материалов. Электрические и электронные изделия содержат множество ценных материалов, включая металлы (например, медь, алюминий, сталь и магний) и драгоценные металлы (например, золото, серебро и палладий). Все части данного мобильного устройства могут быть переработаны для получения материалов и энергии.

ЗНАК ПЕРЕЧЕРКНУТОГО МУСОРНОГО КОНТЕЙНЕРА

Знак перечеркнутого мусорного контейнера



Знак перечеркнутого мусорного контейнера на изделии, аккумуляторе, в документации или на упаковке означает, что по окончании срока службы все электрические и электронные изделия и аккумуляторы подлежат отдельному сбору. Не забудьте сначала удалить персональные данные с устройства. Не выбрасывайте эти изделия вместе с неотсортированными городскими отходами — отправьте их на утилизацию. Информацию о ближайшем пункте утилизации можно получить в местных органах по вопросам утилизации. Подробнее ознакомьтесь с программой утилизации компании HMD и узнать о ее доступности в вашем регионе можно на сайте www.nokia.com/phones/support/topics/recycle.

СВЕДЕНИЯ ОБ АККУМУЛЯТОРАХ И ЗАРЯДНЫХ УСТРОЙСТВАХ

Сведения о безопасности аккумулятора и зарядного устройства

Чтобы отсоединить зарядное устройство или кабель питания аксессуара, держитесь за вилку, а не за шнур.

Неиспользуемое зарядное устройство следует отключать от источника питания. Если полностью заряженный аккумулятор не используется, он постепенно разряжается.

Для оптимальной производительности аккумулятор следует хранить при температуре от 15 до 25 °C. Слишком высокая и слишком низкая температура приводят к снижению емкости и срока службы аккумулятора. Чрезмерно нагретый или охлажденный аккумулятор может стать причиной временной неработоспособности устройства. Во избежание короткого замыкания не допускайте соприкосновения металлических предметов с металлическими контактами аккумулятора. Это может стать причиной повреждения аккумулятора или иного предмета.

Не уничтожайте аккумуляторы путем сжигания, так как они могут взорваться. Не нарушайте местные нормативные акты. По возможности сдавайте аккумуляторы для вторичной переработки. Запрещается выбрасывать вместе с бытовым мусором.

Запрещается разбирать, резать, разрушать, сгибать, прокалывать или иным способом повреждать аккумулятор. В случае протечки аккумулятора не допускайте попадания жидкости на кожу или в глаза. Если это произошло, немедленно промойте кожу или

глаза водой или обратитесь за медицинской помощью. Запрещается изменять, пытаться вставлять посторонние предметы в аккумулятор, подвергать его воздействию воды или погружать в воду или другие жидкости. Аккумуляторы могут взрываться при повреждении.

Аккумуляторы и зарядные устройства следует использовать только по их прямому назначению. Применение не по назначению или использование неодобренных или несовместимых аккумуляторов или зарядных устройств может создавать угрозу возгорания, взрыва или других опасностей. Кроме того, это может привести к аннулированию гарантии. Если вам кажется, что зарядное устройство или аккумулятор неисправны, перед продолжением их эксплуатации обратитесь в сервисный центр или к уполномоченному дилеру. Не используйте неисправные зарядные устройства и аккумуляторы. Зарядные устройства следует использовать исключительно в помещениях. Не заряжайте устройство во время грозы.

МАЛЕНЬКИЕ ДЕТИ

Мобильное устройство и аксессуары не являются игрушками. Они могут содержать мелкие детали. Храните их в недоступном для детей месте.

МЕДИЦИНСКИЕ ПРИБОРЫ

Работа радиопередающего оборудования, включая мобильные телефоны, может нарушать нормальное функционирование не имеющего должной защиты медицинского оборудования. С вопросами о надлежащей защите медицинского прибора от внешнего радиочастотного излучения обращайтесь к его производителю или к своему врачу.

ИМПЛАНТИРОВАННЫЕ МЕДИЦИНСКИЕ ПРИБОРЫ

Чтобы избежать помех, изготовители имплантируемых медицинских устройств (таких как кардиостимуляторы, инсулиновые помпы и нейростимуляторы) рекомендуют использовать мобильное устройство на расстоянии не менее 15,3 сантиметра (6 дюймов) от медицинского устройства. Лицам, пользующимся такими приборами, необходимо соблюдать следующие правила:

- держите беспроводное мобильное устройство на расстоянии не менее 15,3 сантиметра (6 дюймов) от медицинского устройства;
- не носите беспроводное устройство в нагрудном кармане;
- прикладывайте беспроводное устройство к уху, которое находится дальше от медицинского прибора;
- выключите беспроводное устройство, если у вас возникнет подозрение, что оно создает помехи для медицинского прибора;
- следуйте инструкциям изготовителя имплантированного медицинского прибора.

При возникновении вопросов об использовании мобильного устройства совместно с имплантированным медицинским прибором обращайтесь в учреждение здравоохранения.

ВЛИЯНИЕ НА СЛУХ



Внимание! При использовании гарнитуры снижается чувствительность к звукам окружающей среды. Не пользуйтесь гарнитурой в ситуациях, создающих угрозу безопасности.

Некоторые беспроводные мобильные устройства могут создавать помехи в работе слуховых аппаратов.

ЗАЩИТА УСТРОЙСТВА ОТ ВРЕДОНОСНОГО СОДЕРЖИМОГО

Устройство может быть уязвимо к вирусам и другому вредоносному содержимому. Примите следующие меры предосторожности:

- Будьте осторожны, открывая сообщения. Они могут содержать вредоносные программы или нести в себе иной вред для вашего устройства или компьютера.
- Будьте осторожны при приеме запросов на соединения или просмотре веб-страниц. Не принимайте запросы на подключения Bluetooth от источников, которым вы не доверяете.
- Установите антивирусное и другое защитное программное обеспечение на всех компьютерах, к которому подключается устройство.
- При доступе к предустановленным закладкам и ссылкам на сторонние веб-сайты принимайте соответствующие меры предосторожности. HMD Global не ручается за такие сайты и не берет на себя ответственности за них.

АВТОМОБИЛИ

Радиосигналы могут влиять на неправильно установленные или недостаточно защищенные электронные системы автомобиля. За дополнительной информацией обращайтесь к производителю автомобиля или оборудования. Установка мобильного устройства в автомобиле должна проводиться только авторизованными специалистами. Нарушение правил установки может быть опасным и привести к аннулированию гарантии. Регулярно проверяйте надежность крепления и работоспособность радиотелефонного оборудования в автомобиле. Не храните и не перевозите горючие или взрывчатые вещества вместе с мобильным устройством, его компонентами или аксессуарами. Не помещайте мобильное устройство или аксессуары в зоне раскрытия воздушной подушки.

ВЗРЫВООПАСНАЯ СРЕДА

В потенциально взрывоопасной среде, например вблизи бензоколонок, обязательно выключайте мобильное устройство. Искрообразование может привести к пожару или взрыву, что чревато травмами и гибелью людей. Необходимо соблюдать ограничения в

местах сосредоточения топлива или в местах выполнения взрывных работ. Потенциально взрывоопасная среда может быть не всегда четко обозначена. Обычно примерами такой среды являются места, где рекомендуется глушить автомобильные двигатели, подпалубные помещения на судах, хранилища химических веществ и установки по их переработке, помещения и зоны с загрязнением воздуха химическими парами или пылью. Выясните у производителей автомобилей с использованием сжиженного горючего газа (например, пропана или бутана), можно ли вблизи них безопасно использовать данное мобильное устройство.

ИНФОРМАЦИЯ О СЕРТИФИКАЦИИ

Данное мобильное устройство соответствует требованиям к уровню облучения в радиочастотном диапазоне.

Это мобильное устройство содержит передатчик и приемник радиосигналов. Оно разработано так, чтобы не превышать пределов воздействия радиоволн (радиочастотных электромагнитных полей), определенных международными стандартами. Данные требования были установлены независимой научной организацией ICNIRP. В них заложен значительный запас безопасности, гарантирующий защиту людей любого возраста, вне зависимости от состояния их здоровья. В этих рекомендациях используется удельный коэффициент поглощения (SAR), который выражает количество радиочастотного (РЧ) излучения, поступающего в голову или тело, когда мобильное устройство передает данные. Предельное значение SAR, рекомендованное ICNIRP для мобильных устройств, равно 2,0 Вт/кг на 10 г ткани.

Коэффициент SAR измеряется в стандартном рабочем положении мобильного устройства при максимальной мощности передатчика, указанной в технических характеристиках. При этом проверяются все диапазоны рабочих частот передатчика.

Данное устройство отвечает требованиям к уровню воздействия радиоволн, если его держат у головы или на расстоянии не менее 1,5 см от тела. Чехлы, крепящиеся к ремню футляры и другие держатели для ношения мобильного устройства на теле не должны содержать металлических деталей. При этом мобильное устройство должно находиться на указанном выше расстоянии от тела.

Для передачи данных или сообщений необходимо хорошее сетевое подключение. Передача может быть отложена до тех пор, пока не будет установлено подключение. Соблюдайте рекомендации относительно расстояния от тела, пока передача не будет завершена.

При обычном использовании значения SAR значительно ниже указанных. Это можно объяснить следующим образом: чтобы сделать работу устройства более эффективной и уменьшить помехи в сети, рабочая мощность вашего мобильного устройства автоматически снижается, когда полная мощность не требуется для звонка. Чем ниже выходная мощность, тем ниже значение SAR.

Модели мобильных устройств могут быть разных версий с различными значениями коэффициента. Со временем производитель может менять конструкцию мобильных устройств или использовать в них другие компоненты. Это также влияет на значения SAR.

Дополнительную информацию см. на странице www.sar-tick.com. Обратите внимание, что мобильные устройства могут излучать энергию, даже если вы не разговариваете по телефону.

Всемирная организация здравоохранения (ВОЗ) утверждает, что согласно имеющимся на данный момент научным данным принимать какие-либо особые меры предосторожности при использовании мобильных устройств не требуется. Чтобы снизить воздействие радиочастотного излучения, старайтесь меньше говорить по мобильному телефону или пользуйтесь гарнитурой, чтобы мобильное устройство располагалось как можно дальше от головы и тела. Более подробную информацию об РЧ-излучении, объяснения и обсуждения по теме можно найти на сайте ВОЗ по адресу www.who.int/health-topics/electromagnetic-fields#tab=tab_1.

Максимальное значение SAR для устройства см. на сайте www.nokia.com/phones/sar.

СВЕДЕНИЯ ОБ УПРАВЛЕНИИ ЦИФРОВЫМИ ПРАВАМИ

Пользуясь данным мобильным устройством, строго соблюдайте законодательство, местные обычаи, уважайте право на частную жизнь и не нарушайте законных прав других лиц, в том числе авторских прав. Законодательство об охране авторских прав накладывает ограничения на копирование, изменение или передачу фотографий, мелодий и другого содержимого.

АВТОРСКИЕ И ИНЫЕ ПРАВА

Авторские права

Набор доступных изделий, функций, приложений и услуг зависит от региона. Дополнительную информацию можно получить у своего дилера или поставщика услуг. Данное устройство может содержать компоненты, технологии и/или программное обеспечение, подпадающие под действие экспортного законодательства США и других стран. Любое использование в нарушение законодательства запрещено.

Содержание этого документа представлено на условиях «как есть». Кроме требований действующего законодательства, никакие иные гарантии, как явные, так и подразумеваемые, включая (но не ограничиваясь) неявные гарантии коммерческой ценности и пригодности для определенной цели, не касаются точности, надежности или содержания этого документа. Компания HMD Global оставляет за собой право пересматривать или изменять содержимое данного документа в любое время без предварительного уведомления.

В максимально допустимой действующим законодательством степени ни компания HMD Global, ни ее лицензиары ни при каких обстоятельствах не принимают на себя никакой ответственности за потерю данных или прибыли, а также ни за какой фактический, случайный, косвенный или непрямой ущерб, какими бы причинами это ни было вызвано.

Воспроизведение, передача или распространение данного документа или любой его части в любой форме без предварительного письменного разрешения компании HMD Global

запрещены. Компания HMD Global придерживается политики непрерывного развития. HMD Global оставляет за собой право вносить изменения и улучшения в любой продукт, описанный в этом документе, без предварительного уведомления.

HMD Global не делает никаких заявлений, не предоставляет никаких гарантий и не несет никакой ответственности за поддержку конечных пользователей и функционирование приложений сторонних разработчиков, поставляемых вместе с устройством, а также за содержащуюся в них информацию. Приступая к использованию приложения, вы соглашаетесь с тем, что оно предоставлено на условиях «как есть».

Загрузка карт, игр, музыки и видеороликов, а также передача изображений и видеороликов может привести к передаче большого количества данных. Поставщик услуг может взыскать плату за передачу данных. Наличие конкретных изделий, услуг и функциональных возможностей может меняться в зависимости от региона. Дополнительные сведения, в том числе о доступности отдельных языков, можно получить у местного дилера.

Определенные функции, возможности и характеристики изделий могут зависеть от сети и подпадать под действие дополнительных правил, условий и тарифов.

Все технические характеристики, функции и другие возможности изделий могут быть изменены без предварительного уведомления.

Политика конфиденциальности HMD Global, доступная на сайте <http://www.nokia.com/phones/privacy>, относится к использованию устройства.

HMD Global Oy является исключительным лицензиатом марки Nokia для телефонов и планшетов. Nokia является зарегистрированным товарным знаком Nokia Corporation.

Словесный товарный знак и логотипы Bluetooth являются собственностью компании Bluetooth SIG, Inc., и любое использование таких знаков компанией HMD Global регламентируется лицензией.