



**NEOLINE**

**NEOLINE T24, T26, T28**

ЭЛЕКТРОСАМОКАТЫ



**Руководство пользователя**

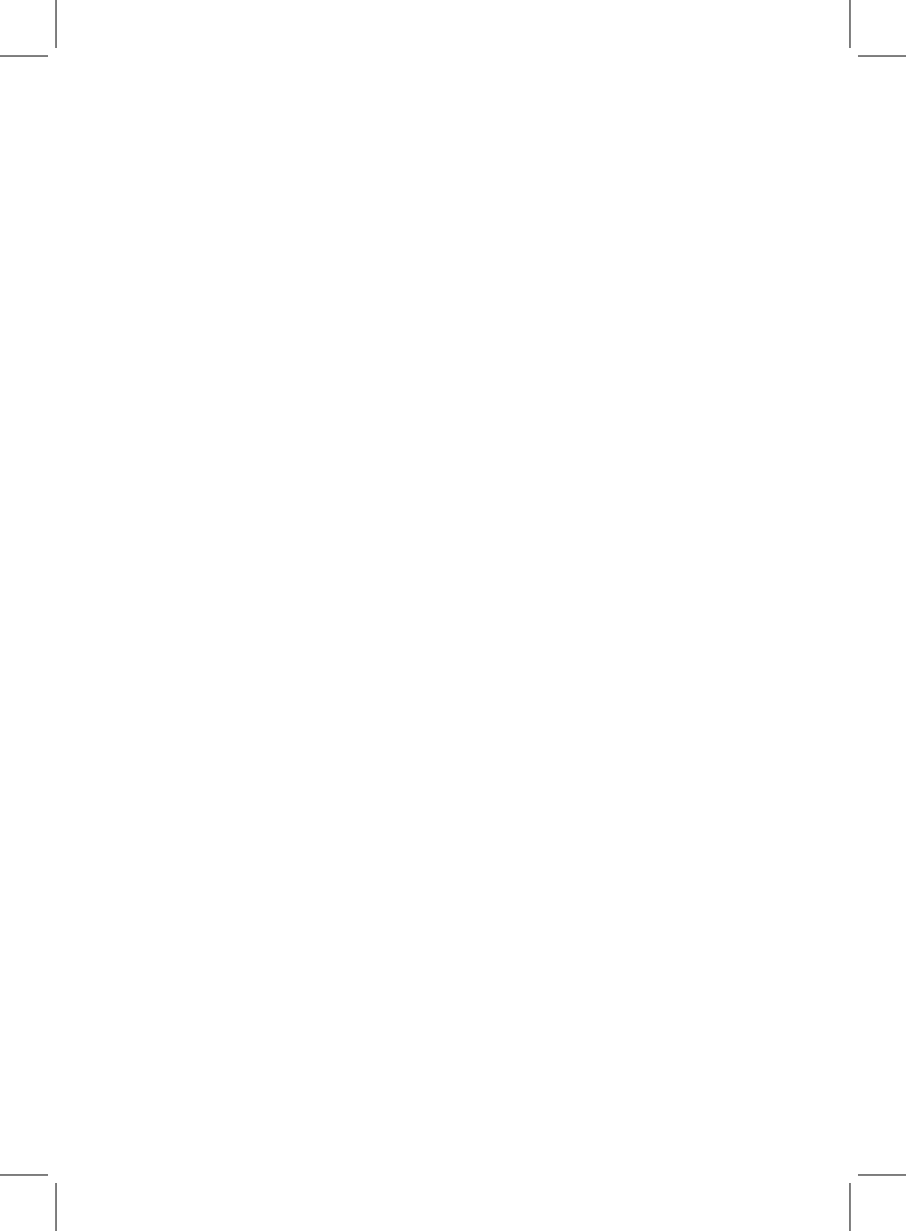

## **Уважаемый покупатель!**

Благодарим за то, что Вы приобрели электросамокат Neoline.

Внимательно и до конца прочитайте данное руководство, чтобы правильно использовать устройство и продлить срок его службы. Сохраните руководство пользователя, чтобы обратиться к нему, если в будущем возникнет такая необходимость.

## **Содержание**

1. Введение.....	4
2. Безопасность управления электросамокатом.....	4
3. Ограничения .....	6
4. Комплектация.....	7
5. Технические характеристики .....	8
6. Предупреждения .....	9
7. Схема .....	14
8. Размеры.....	15
9. Контроль и органы управления.....	16
10. Сборка электросамоката .....	20
11. Складывание электросамоката .....	22
12. Управление электросамокатом.....	23
13. Зарядка аккумуляторной батареи.....	24
14. Аккумуляторная батарея.....	24
15. Уход и хранение электросамоката.....	25
16. Техническое обслуживание.....	27
17. Гарантийные обязательства .....	28

## 1. Введение

Данное руководство содержит всю необходимую информацию о том, как сделать передвижение на электросамокате наиболее удобным, комфортным и безопасным. Перед использованием электросамоката вы должны внимательно и в полном объеме ознакомиться с представленными здесь требованиями и рекомендациями. Напоминаем вам, что электросамокат является источником повышенной опасности и требует особого внимания, от этого зависит не только ваша личная безопасность, но и безопасность окружающих. Для обеспечения безопасности во время поездки обязательно используйте специальные защитные средства: шлем, наколенники, налокотники и т.п. Перед каждой поездкой необходимо проверять исправность всех узлов и компонентов электросамоката, в особенности: складные механизмы, компоненты электрической цепи, резьбовые соединения, колеса, тормоза, а также осветительные и сигнальные приборы.

Обращаем Ваше внимание на то, что продавец (изготовитель), уполномоченная организация не несут какой-либо ответственности за любой ущерб, причиненный вследствие эксплуатации электросамоката. Запрещается самостоятельно производить диагностику, ремонт, доработку конструкции электросамоката или его электрической схемы, это может быть небезопасно, а также является причиной для снятия электросамоката с гарантии. В случае необходимости проведения работ по диагностике, ремонту электросамоката обратитесь в специализированный сервисный центр или свяжитесь с вашим продавцом по вопросам проведения вышеуказанных работ.

*Желаем вам приятного использования!*

## 2. Безопасность управления электросамокатом

1. Электросамокат является технически сложным средством передвижения. Прежде чем приступить к управлению электросамокатом, необходимо изучить настоящее руководство пользователя.
2. Производитель и/или продавец электросамоката не несут ответственности за травмы, ущерб, полученные в результате управления электросамокатом, а также телесные повреждения и несчастные случаи, вызванные в результате нарушений инструкций по технике безопасности.
3. Примите во внимание, что возможно снизить риск получения травмы или иных технических неполадок, следуя всем рекомендациям и предупреждениям, приведенным в данном руководстве пользователя.

4. При управлении электросамокатом всегда держите обе руки на руле.
5. Помните, что при управлении электросамокатом на высокой скорости увеличивается тормозной путь. Внезапное торможение на поверхностях с низким сцеплением может привести к скольжению колес(-а) и падению.
6. Во время управления электросамокатом следует принимать меры предосторожности и надевать защитную амуницию: шлем (с ремешком для подбородка, обеспечивающий защиту задней части головы), наколенники, налокотники и другие защитные приспособления.
7. Рекомендуется совершать первую поездку на электросамокате в местах, где отсутствуют дети, пешеходы, транспортные средства, велосипеды и другие препятствия, которые могут быть потенциально опасны.
8. При управлении электросамокатом не забывайте уважать пешеходов и всегда уступать им право движения. При приближении пешехода спереди, не забывайте сбавлять скорость и держаться правее, не создавая неудобств. При приближении к пешеходам сзади и совершении обгона, дайте им знать о приближении электросамоката, подав звуковой сигнал, после чего снизьте скорость до скорости ходьбы. Соблюдайте местные законы, а также правила дорожного движения.
9. Не рекомендуется предоставлять возможность управления электросамокатом лицам, не ознакомившимся с данным руководством пользователя. Помогайте знакомиться новым пользователям электросамоката до тех пор, пока они не овладеют базовыми навыками езды на нем. Убедитесь, что новый пользователь использует защитную амуницию.
10. Перед каждой поездкой рекомендуется визуально осмотреть целостность и надежность конструктивных деталей, а также контролировать давление в колесах. Давление в переднем и заднем колесах могут отличаться, поэтому поддерживайте давление в соответствии с маркировкой на крышке для каждого колеса электросамоката.
11. Если при управлении электросамокатом будут слышны нехарактерные звуки его работы, немедленно прекратите движение и произведите осмотр. В случае невозможности установить неисправность позвоните своему дилеру или дистрибьютору для получения информации и рекомендаций по дальнейшим действиям.

Данное руководство пользователя действительно на момент печати. Актуальную версию инструкции вы найдете на сайте [www.neoline.ru](http://www.neoline.ru) в карточке соответствующего товара в разделе "Скачать".

### 3. Ограничения

1. Не используйте электросамокат на автомобильных дорогах общего пользования.

2. Не заряжайте электросамокат во время чистки.

3. Запрещается управлять электросамокатом:

- в состоянии алкогольного или наркотического опьянения;

- беременным женщинам;

- после приема медикаментов, нарушающих координацию движений или влияющих на скорость реакции;

- при наличии противопоказаний и ограничений к выполнению физических упражнений;

- при наличии проблем в опорно-двигательной системе;

- при весе, выходящим за пределы, установленные техническими характеристиками электросамоката;

4. Пользователи до 14 лет должны управлять электросамокатом под наблюдением взрослых.

5. При управлении электросамокатом в общественных местах всегда соблюдайте местные законы и правила, установленные на объекте городской инфраструктуры.

6. Используйте габаритные и ходовые огни в темное время суток для лучшей видимости дорожного полотна, а также для улучшения видимости движущегося электросамоката.

7. Не допускается управление электросамоката при температуре ниже +5 °С, а также под дождем или по мокрой, грязной, ледяной или снежной дороге. Также не допускается эксплуатация электросамоката по песку, гравию и т.п. Это может привести к падению в результате потери баланса или сцепления, а также выходу из строя электросамоката.

8. Запрещается заряжать аккумуляторную батарею электросамоката, если электросамокат и/или его зарядное устройство, а также розетка – мокрые. Рекомендуется использовать защитный сетевой фильтр, чтобы избежать повреждений электронных компонентов электросамоката в результате возможных скачков напряжения.

9. Заряд аккумуляторной батареи производится в помещении в диапазоне температур +10...+35 °С.

10. Не допускается использование зарядного устройства другого производителя или другой модели. Используйте только оригинальное зарядное устройство, предназначенное для зарядки аккумуляторной батареи электросамоката.

11. Используйте только одобренные производителем детали и аксессуары.
12. Не допускается внесение изменений в конструкцию электросамоката. Любая модификация и внесение конструктивных изменений в электросамокате лишает гарантийных обязательств

Запрещается использовать мойки высокого давления для очистки электросамоката!

Запрещается использовать крюк (установленный на рулевой колонке) для перевозки пакетов, сумок, а также установки навесных элементов или аксессуаров. Крюк предназначен только для фиксации электросамоката в сложенном состоянии.

#### 4. Комплектация

**В комплект поставки электросамоката Neoline T24/ T26/ T28 входит:**

- Электросамокат со встроенной аккумуляторной батареей – 1 шт.;
- Рукоятка руля – 2 шт. (левая и правая);
- Ручка тормоза – 1 шт.;
- Механический звонок – 1 шт.;
- Зарядное устройство – 1 шт.;
- Комплект инструмента для сборки электросамоката – 1 шт.;
- Комплект запасных крепежных элементов – 1 шт.;
- Руководство пользователя – 1 шт.

*Производитель оставляет за собой право на внесение изменений в комплектацию, техническое и программное обеспечение устройства без предварительного уведомления.*

## 5. Технические характеристики

	T24	T26	T28
Головной свет	Светодиодный фонарь, задний габарит и стоп сигнал		
Материал рамы	Алюминиевый сплав		
Панель управления	Для отображения информации об уровне заряда аккумуляторной батареи, выбранном скоростном режиме, текущей скорости, пройденном расстоянии и режиме работы ходовых огней.		
Тормоза	Задние дисковый и электронный.	Передний – барабанного типа и задний электронный.	
Тип мотора / мощность	Бесщеточный электродвигатель / 350 Вт		
Электропитание/емкость аккумуляторной батареи	36 В / 7,5 Ач	36 В / 10 Ач	36 В / 13,5 Ач
Продолжительность зарядки аккумуляторной батареи	До 6 ч	До 8 ч	До 9 ч
Пробег на одной зарядке	До 25* км	До 40* км	До 55* км
Максимальная скорость	До 30* км/ч		
Максимальная грузоподъемность	100 кг		
Угол поворота руля	~45°		
Максимальный преодолеваемый уклон	15°		
Колеса	Переднее – 10" камерного типа, заднее – широкое, 10,5" бескамерного типа	Широкие, 10,5" бескамерного типа	
Клиренс (дорожный просвет) Максимум/минимум	130/105 мм	140/105 мм	
Размер в разложенном состоянии	1115x440x1175 мм	1120x440x1185 мм	
Размер в сложенном состоянии	1115x440x400 мм	1120x440x410 мм	
Вес	13,1 кг	13,8 кг	14,2 кг
Напряжение на входе	100-240 В		
Частота электросети	50/60 Гц		
Выходное напряжение/ток	42 В / 1,5 А		

\*Максимальная скорость и дистанция пробега на одном заряде зависят от режима эксплуатации, веса пользователя, дорожного покрытия, длины подъемов и состояния аккумуляторной батареи.



## 6. Предупреждения



Не допускается эксплуатация электросамоката во время выпадения осадков в виде дождя или снега.

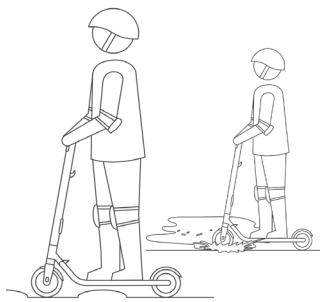

Не допускается передвигаться на электросамокате, преодолевая неровности (бордюры, искусственные неровности, пороги и т.п.), а также лужи, снег и гололед.



Не допускается эксплуатация электросамоката в состоянии алкогольного или наркотического опьянения, а также после приема медикаментов, нарушающих координацию движений или влияющих на скорость реакции.

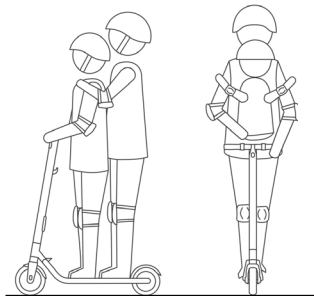

Не допускается передвижение на электросамокате двух и более людей, также беременным женщинам.

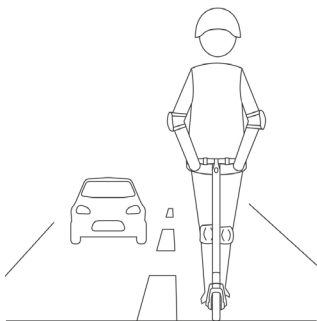

Не допускается передвижение на электросамокате по автомобильным дорогам для общественного пользования.



Не допускается передвижение на электросамокате по лестницам, бордюрам, а также перепрыгивание через препятствия.



Не допускается прослушивание музыки или разговор по телефону во время передвижения на электросамокате.

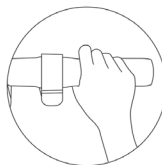

Не рекомендуется нажимать курок акселератора при ходьбе с электросамокатом.



Не рекомендуется осуществлять перевозку тяжелых предметов на рулевой колонке электросамоката.

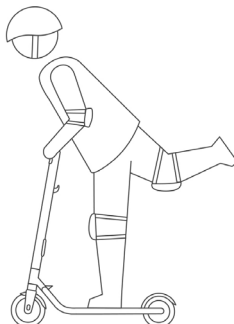

При движении на электросамокате, используя мотор-колесо, обе ноги должны стоять на деке.



Запрещается отпускать рукоятки руля, так как это может привести к падению. Управление электросамокатом осуществляется двумя руками.

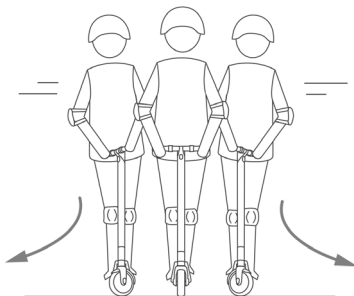

Запрещается резко поворачивать руль во время управления электросамокатом на высокой скорости.

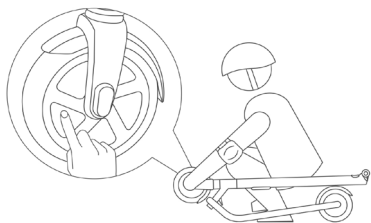

Не рекомендуется дотрагиваться до мотор-колеса после завершения эксплуатации электросамоката.

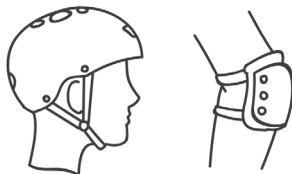

Рекомендуется принимать меры предосторожности, а именно использовать защитную экипировку.

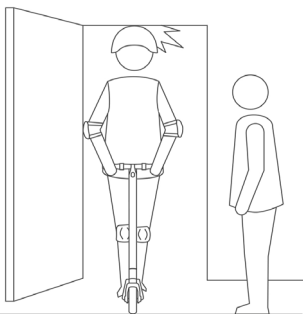

Будьте внимательны при проезде на электросамокате через дверные проемы.



Контролируйте скорость при движении вниз по склону. Всегда используйте тормозной механизм для замедления скорости при движении вниз по склону.



Избегайте контактов с механизмом складывания электросамоката во время управления им.

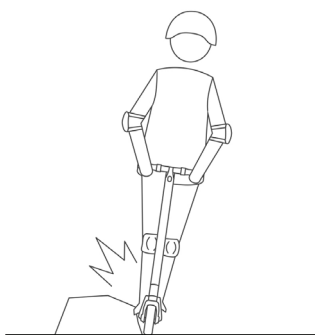

Старайтесь избегать контактов шин/колес и рамы электросамоката с препятствиями и помехами.

## 7. Схема

### Neoline T24



### Neoline T26 / T28

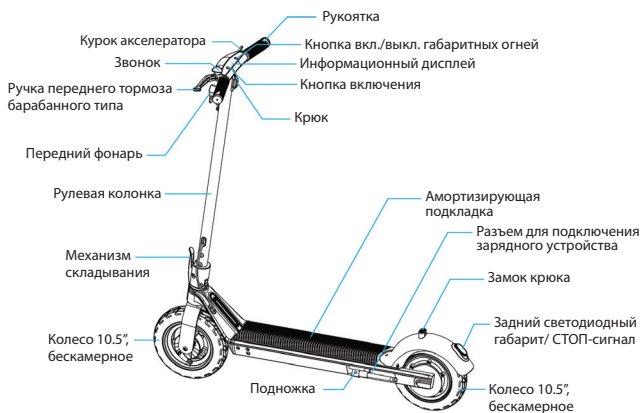

## 8. Размеры

### Neoline T24



### Neoline T26/ T28



## 9. Контроль и органы управления

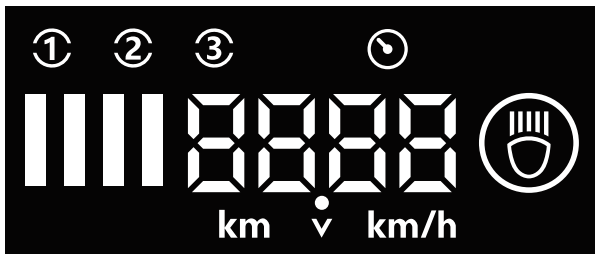

### 1. Включение и выключение электросамоката.

Включение и отключение электросамоката осуществляется посредством левой кнопки на панели управления, отмеченной на рисунке ниже.

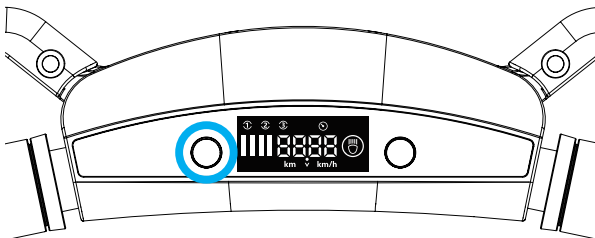

Для включения электросамоката на панели управления кратковременно нажмите кнопку, после чего раздастся звуковой сигнал и на экране панели управления отобразится информация о скоростном режиме, уровне заряда аккумуляторной батареи и показания общего пробега. Для отключения электросамоката нажмите и удерживайте кнопку до звукового сигнала.

**Примечание:** автоматическое отключение электросамоката осуществляется через 10 минут, если он находился в течение этого времени в режиме ожидания. Автоматическое отключение сопровождается звуковым сигналом.



2. Отображение информации на информационном дисплее.

При включении электросамоката на панели управления отображается следующая информация:

**Скоростной режим:**



Доступно три режима для выбора скоростного режима:

- Режим «1» – режим «ЭКО» до 10 км/ч (минимальная мощность и скорость, но увеличенный диапазон пробега);
- Режим «2» – режим «Стандарт» до 20 км/ч (умеренные мощность/ скорость и диапазон пробега);
- Режим «3» – режим «Драйв» до 30 км/ч (максимальная мощность/ скорость и уменьшенный диапазон пробега).

Для переключения скоростного режима при нулевой скорости электросамоката, а также в процессе управления, дважды нажмите левую кнопку на панели управления, после чего раздастся звуковой сигнал и на панели управления отобразится выбранный скоростной режим. Алгоритм переключения скоростного режима в сторону повышения, т.е. с «1» на «2», со «2» на «3», с «3» на «1» и т.д.

**Отображение текущей скорости:**



Скорость движения электросамоката отображается только в режиме движения. Единица измерения скорости – км/ч.

## Показания одометра

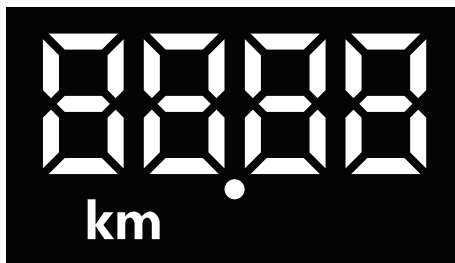

Отображение информации об общем пробеге, а также о пробеге с момента включения электросамоката производится после включения электросамоката. Вышеуказанная информация о пробеге отображается во включенном состоянии электросамоката при нулевой скорости движения. Единица измерения показаний одометра – км. Для изменения параметров отображения информации одометра «суточный пробег»/«пробег с момента включения электросамоката» кратковременно нажмите правую кнопку на панели управления, отмеченную на рисунке ниже, после чего раздастся звуковой сигнал и изменятся показания на информационном дисплее.

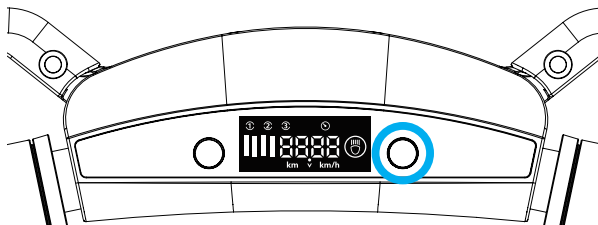

## Уровень заряда аккумуляторной батареи

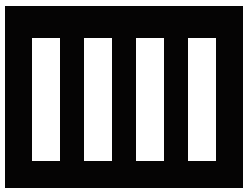

Заряд аккумуляторной батареи указывает на оставшийся уровень заряда аккумуляторной батареи по четырем делениям, где каждое деление ~25 % от уровня заряда.

## Режим работы ходовых огней



Включение и отключение освещения и габаритных огней осуществляется при условии, что электросамокат включен и готов к эксплуатации. Для включения/отключения освещения нажмите и удерживайте правую кнопку на панели управления до звукового сигнала (~1 сек.), после чего на информационном дисплее отобразится символ, показанный на рисунке выше, означающий включение освещения и габаритных огней.

## Режим работы функции круиз-контроль



Включение и отключение функции круиз-контроль осуществляется при управлении электросамокатом. Для включения функции «Круиз-контроль» кратковременно нажмите правую кнопку на панели управления, после чего раздастся звуковой сигнал и на экране панели управления отобразится символ, показанный на рисунке выше, означающий включение описываемой функции.

Для отключения функции круиз-контроль нажмите на ручку тормоза или дважды нажмите на левую кнопку на панели управления, после чего раздастся звуковой сигнал и на информационном дисплее погаснет символ «Круиз- контроль».

## 10. Сборка электросамоката



Для сборки электросамоката

### 1. Освободите рулевую колонку

Для освобождения рулевой колонки поверните рулевую колонку против часовой стрелки относительно деки.

2. Поднимите рулевую колонку, при подъеме рулевой колонки вверх, слегка нажмите на рулевую колонку, чтобы зафиксировать кнопку складывания в окончательном положении.

3. Зафиксируйте положение кнопки складывания, с помощью фиксатора зажима, повернув его против часовой стрелки до упора.

4. Установите рукоятки руля. Левая рукоятка руля закручивается по часовой стрелке, правая рукоятка руля закручивается против часовой стрелки.

*Примечание: При поставке электросамоката на левую рукоятку нанесена гравировка с надписью «L»; на правой – «R», как показано на рисунке ниже.*



## 11. Складывание электросамоката

1. Поверните фиксатор зажима по часовой стрелке, затем нажмите кнопку складывания.

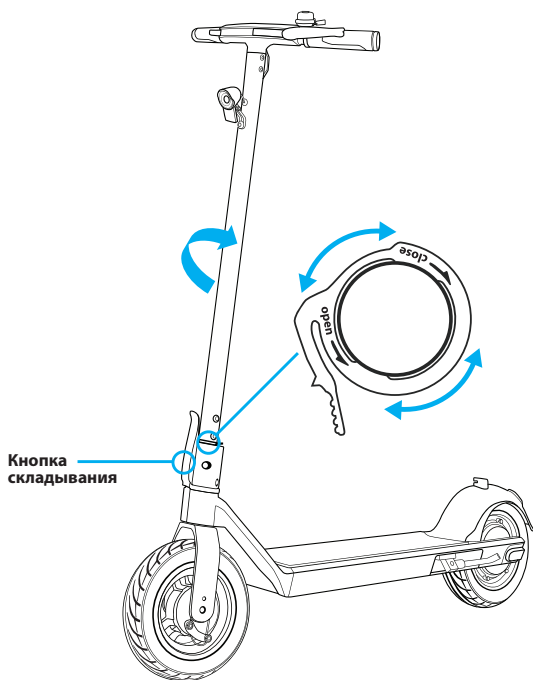

2. Зафиксируйте рулевую колонку с помощью механизма фиксации относительно заднего крыла.

Для фиксации рулевой колонки отпустите рулевую колонку до конца справа от заднего колеса (по ходу движения). После чего вращая рулевую колонку по часовой стрелки, относительно деки, зафиксируйте положение рулевой колонки посредством защелкивания механизма фиксации.

## 12. Управление электросамокатом

1. Включите электросамокат.
2. Держитесь обеими руками за рукоятки руля электросамоката. Поставьте одну ногу на деку электросамоката, затем ведущей (толчковой) ногой оттолкнитесь, чтобы привести его в движение, далее нажмите курок акселератора.
3. Чем сильнее вы нажимаете на курок акселератора, тем выше скорость.

Используйте курок акселератора, отмеченный на рисунке ниже:

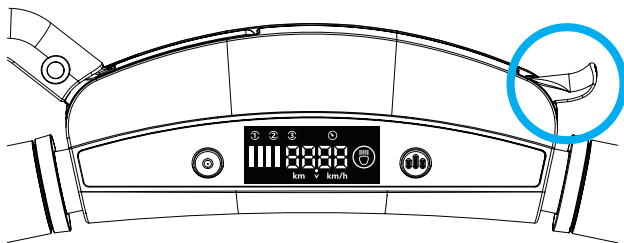

4. Чтобы двигаться в нужном направлении поворачивайте руль в сторону направления движения.
5. Для снижения скорости электросамоката, отпустите курок акселератора, затем используйте задний и/или передний тормоз: Для моделей T24 нажмите ручку тормоза, чтобы начать торможение задним дисковым тормозом. Чем сильнее нажимаете на ручку тормоза, тем быстрее останавливается заднее колесо. Для модели T26 и T28 нажмите ручку тормоза, чтобы начать торможение передним тормозом барабанного типа. Чем сильнее нажимаете на ручку тормоза, тем быстрее останавливается переднее колесо.

***Ручку тормоза нажимайте плавно, чтобы лучше контролировать усилие нажатия на рычаг тормоза во избежание блокировки колеса при торможении.***

### 13. Зарядка аккумуляторной батареи

1. Извлеките резиновую заглушку из разъема питания.
2. Вставьте штекер зарядного устройства в разъем питания, после чего подключите зарядное устройство к сети 220 В.  
При полном заряде электросамоката индикатор на зарядном устройстве изменится с красного (зарядка) на зеленый (подзарядка).
3. По окончании заряда аккумуляторной батареи отключите зарядное устройство от сети 220 В, после отключите его от электросамоката.
4. Плотно закройте разъем для подключения зарядного устройства резиновой заглушкой.

### 14. Аккумуляторная батарея

Электросамокат оснащен литий-ионной аккумуляторной батареей. Батареи этого типа обладают высокой плотностью энергии, поэтому обращение с ними требует особого внимания. Для обеспечения безопасности, надлежащей работы и продолжительного срока службы аккумулятора необходимо в полном объеме ознакомиться с разделом настоящего руководства и следовать изложенным требованиям.

Нарушение изложенных требований может привести к выходу из строя вашего транспортного средства, батареи или зарядного устройства, а также к поражению электрическим током или пожару. Правила эксплуатации аккумуляторной батареи:

- Не эксплуатируйте транспортные средства, оснащенные аккумуляторной батареей, в дождь и снегопад, не ездите по лужам и снегу.
- Не вносите какие-либо изменения в конструкцию и электрическую схему аккумуляторной батареи или зарядного устройства.

- Не разбирайте батарею и зарядное устройство. При необходимости диагностики или ремонта обратитесь в специализированный сервисный центр или к вашему продавцу за квалифицированной помощью.
- Не позволяйте детям играть с батареей и зарядным устройством.
- Не допускайте механических повреждений аккумулятора или зарядного устройства, а также попадания на них воды или другой жидкости.



- Не заряжайте аккумулятор после удара или падения! При подозрении на наличие внутренних повреждений необходимо провести диагностику аккумулятора, так как отсутствие внешних признаков не означает полную исправность батареи.
- В случае если аккумуляторный отсек электросамоката нагревается или появляется подозрительный запах, прекратите использование устройства и обратитесь в сервисный центр.
- Помните о том, что слишком высокие и низкие температуры окружающей среды могут ускорить износ аккумулятора в долгосрочной перспективе или даже вывести его из строя. Не допускайте использование батареи при температурах ниже  $-5^{\circ}\text{C}$  и выше  $+35^{\circ}\text{C}$ . Для бесперебойной работы аккумулятора следует соблюдать предельные значения температуры.
- При чрезмерной потере мощности, например, при существенно сокращенном времени работы, отнесите электросамокат на проверку в специализированный сервисный центр для диагностики аккумуляторной батареи.
- Если вам необходимо провести диагностику и ремонт аккумуляторной батареи или зарядного устройства, обратитесь в специализированный сервисный центр или к вашему продавцу. Ремонт батареи и зарядного устройства должен выполняться только специализированным сервисным центром или магазином, в котором вы приобрели данное устройство, и только с использованием оригинальных запчастей.

## **15. Уход и хранение электросамоката**

### **Чистка электросамоката**

Прежде чем приступить к чистке электросамоката, отключите его от сети питания, а также плотно закройте разъем для подключения зарядного устройства резиновой заглушкой.

**Не допускается заряжать электросамокат во время чистки!**

- Производите чистку электросамоката с использованием нейтральных моющих средств, растворенных в воде. В состав нейтральных моющих средств входят химически безопасные и неагрессивные компоненты.
- Используйте только мягкую ткань, грубая ткань может оставить следы на покрытии самоката.
- Избегайте попадания жидкости в аккумуляторный отсек, а также на зарядное устройство, панель управления и другие электрические компоненты самоката. Протирайте их сухой или слегка влажной тканью.
- После чистки электросамоката обязательно подождите несколько часов, прежде чем включать его, пока он полностью не высохнет.

### **Хранение электросамоката**

Для надлежащего долгосрочного хранения электросамоката соблюдайте следующие правила:

- Отключите питание электросамоката.
  - Проведите очистку самоката и всех его элементов, дождитесь полного высыхания.
  - Проведите его полное техническое обслуживание (проверка всех компонентов, смазка, ремонт).
  - Разместите электросамокат на ровной горизонтальной поверхности из огнестойкого материала (например, на бетонном полу).
  - Храните электросамокат в проветриваемом помещении, защищенном от попадания влаги и прямых солнечных лучей.
  - После длительного хранения проведите полное техническое обслуживание (проверка всех компонентов, смазка, ремонт).
  - Полностью зарядите батарею перед поездкой.
  - Не храните электросамокат рядом с источниками огня, вблизи взрывоопасных элементов, защищайте его от интенсивного солнечного излучения. Не допускайте перегрева батареи и попадания каких-либо предметов (особенно токопроводящих) в разъем для зарядки аккумулятора.
  - Не допускайте встрясок, ударов или других подобных воздействий.
- Долгосрочное хранение с зарядом менее 10% или более 90% может привести к необратимой потере емкости батареи. Оптимальным для длительного хранения аккумуляторной батареи является заряд в пределах 40-60%.

- Необходимо минимум один раз в 3 месяца производить зарядку аккумулятора до 40-60%.
- Перед использованием электросамоката после длительного хранения необходимо убедиться в исправной работе аккумуляторной батареи.
- Убедитесь в отсутствии следов жидкости или неприятного запаха, после чего произведите зарядку батареи до 100%.
- Если шина или шины электросамоката имеют трещины, произведите ее или их замену перед эксплуатацией электросамоката.

## 16. Техническое обслуживание

Для обеспечения безопасной эксплуатации и продления срока службы электросамоката, выполняйте регулярное техническое обслуживание, в том числе при редкой эксплуатации.

Первое плановое техническое обслуживание необходимо провести через один месяц эксплуатации или 150 км пробега. Проводите полное техническое обслуживание каждые 3 месяца или после 500 км пробега. Если вам приходится использовать электросамокат для езды с нагрузкой близкой к максимальной, плановое обслуживание необходимо осуществлять каждый месяц или 200 км пробега.

Если вы не обладаете достаточными навыками для проведения технического обслуживания электросамоката, обратитесь в специализированный сервисный центр для выполнения планового технического обслуживания на высоком уровне качества, а именно:

- плановая диагностика узлов аппарата на предмет выявления неисправностей - после длительного хранения самоката,
- полный осмотр тормозной системы, проверка на работоспособность (отсутствие свиста в колодках, плотное прилегание колодок к тормозному диску),
- проверка давления в колесах,
- осмотр протектора колес на посторонние предметы (камни, стекла, гвозди),
- проверка толщины протектора покрышек (мин 1,6мм),
- проверка плавной и ровной работы мотора и контроллера на предмет пробоя обмоток,
- проверка затяжки болтов колес и складных механизмов,
- проверка разъемов и заглушек для подзарядки аккумулятора,

- зарядка аккумулятора перед длительным хранением,
- проверка целостности оплетки и разъемов жгутов электропроводки,
- проверка рамы и колес на признаки деформации,
- смазка трущихся механизмов,
- целостность подшипников (отсутствие люфтов, шумов, эффекта “воблинга”),
- корректная работа панели управления, а также дисплея электротранспорта,
- обработка электрических компонентов для защиты от влаги при помощи специализированных диэлектрических покрытий.

## **17. Гарантийные обязательства**

### 1. Общие положения

- 1.1. Гарантия на приобретенное изделие подразумевает под собой его бесплатный гарантийный ремонт, кроме случаев, указанных ниже\*, либо замену на аналогичное изделие, в случае невозможности ремонта в течение гарантийного срока.
- 1.2. Гарантия на изделие составляет 12 календарных месяцев с момента его покупки.
- 1.3. Гарантия на электронные компоненты изделия составляет 6 месяцев с момента покупки.
- 1.4. Срок службы изделия составляет 3 года.
- 1.5. При покупке изделия Покупатель должен проверить его на отсутствие видимых дефектов: царапин, трещин, сколов, потертостей, а также проверить комплектацию и работоспособность приобретаемого изделия.

### 2. Условия принятия изделия на гарантийное обслуживание

- 2.1. Изделие принимается на гарантийное обслуживание на основании заполненного формализованного сопроводительного листа (установленной формы), в котором указывается информация о наименовании изделия, серийный номер и другая информация о нем и его предполагаемая неисправность. Сопроводительный лист заполняется и подписывается Покупателем. На изделие, принятое на гарантийный ремонт, покупателю выдается бланк заказа (установленной формы) с серийным номером и датой его выдачи.

2.2. Изделие, передаваемое на гарантийное обслуживание, должно быть в полной комплектации и в чистом виде.

### 3. Порядок осуществления гарантийного обслуживания

3.1. Гарантийное обслуживание осуществляется путем тестирования (проверки) заявленной Покупателем неисправности изделия и, при подтверждении неисправности, производится бесплатный гарантийный ремонт (обслуживание) изделия.

3.2. Покупатель обязан забрать изделие не позднее 14 календарных дней со дня окончания бесплатного гарантийного ремонта по адресу, указанному в сопроводительном листе. В случае если Покупатель не забрал изделие в указанный срок, то начисляется оплата услуг по хранению изделия на складе в размере 5% от стоимости изделия за каждый день хранения. При превышении стоимости хранения над стоимостью самого изделия, такое изделие зачитывается в оплату услуг по хранению и возврату покупателю не подлежит.

3.3. Выдача изделия после бесплатного гарантийного ремонта производится в том же виде и в той же комплектации, в которой оно было принято.

3.4. Основанием для получения изделия после бесплатного гарантийного ремонта является бланк заказа, выданный Покупателю при сдаче изделия по гарантии в ремонт.

\*- Бесплатному гарантийному ремонту (обслуживанию) не подлежит:

- Изделие с незаполненным или неправильно заполненным гарантийным талоном, а также изделие без гарантийного талона;

- Изделие для проведения проверки качества после истечения гарантийного срока (на изделие 12 календарных месяцев с момента покупки, на аккумулятор и прочие электрические компоненты 6 месяцев с момента покупки)

- Изделие с повреждением, вызванным ненадлежащими условиями транспортировки, хранения и эксплуатации\*\* в том числе, при использовании неоригинального зарядного устройства;

- Изделие со следами воздействия и (или) попадания внутрь посторонних предметов, веществ, жидкостей, насекомых, а также имеющим посторонние надписи;
- Изделие со следами вскрытия и (или) ремонта, производимого самостоятельно и (или) неавторизованным сервисным центром.
- Гарантийному ремонту не подлежат расходные материалы (тормозные колодки, покрышки, тормозные диски и т.д.)
- Гарантийному ремонту и обслуживанию не подлежит изделие, используемое в коммерческих целях.
- Изделие, используемое с нарушением правил эксплуатации: превышением максимально допустимой массы нагрузки, указанной в технических характеристиках к изделию, используемое для прыжков или других маневров с элементами отрыва и удара о поверхность.
- Мотор, аккумулятор и изделие в целом, может выйти из строя или иметь следы быстрого износа, вследствие превышения нагрузок (веса пользователя изделие), использовании и хранения в условиях повышенной влажности или под воздействием осадков, а также ударов о поверхность, неровности поверхности дорожного полотна (камни, стыки плитки, ямы и прочие).
- Аккумуляторная батарея в случае обнаружения ее глубокого разряда, как следствие нарушение правил хранения аккумуляторной батареи (см. пункт Хранение электросамоката) настоящего руководства пользователя.

\*\*Эксплуатация изделия в нештатном режиме, действия сторонних обстоятельств (скачков напряжения электропитания, стихийных бедствий, либо в условиях, не предусмотренных производителем, следы вскрытия и (или) ремонта, а также имеющихся механических и тепловых повреждений).

4. Производитель и (или) продавец снимает с себя ответственность за возможный вред, прямо или косвенно нанесенный продукцией NEOLINE людям, домашним животным, имуществу в случае, если это произошло в результате несоблюдения правил и условий эксплуатации, установки изделия; умышленных или неосторожных действий Покупателя или третьих лиц.

5. По всем вопросам, связанным с гарантийным обслуживанием, а также для получения актуального перечня сервисных центров и их адресов обращайтесь за информацией по адресу электронной почты [support@neoline.ru](mailto:support@neoline.ru).

Модель:	
Серийный номер:	

*С условиями гарантийных обязательств ознакомлен(-а) и согласен(-на).  
Подтверждаю, что электросамокат получен в полной комплектации и без  
механических повреждений. Всю необходимую информацию о состоянии,  
назначении и правилах эксплуатации устройства получил(-а).*

\_\_\_\_\_  
Подпись покупателя

\_\_\_\_\_  
Дата продажи

\_\_\_\_\_  
Подпись продавца

\_\_\_\_\_  
Печать продавца

CE EAC FCC RoHS  

Изготовитель:

ДжейЭсСи Неолаинас

Д2104, Фуян комм.центр 44 Баоан Дистрикт, Шеньжень, Китай

Произведено в Китае

Гарантия 12 месяцев

Срок службы 36 месяцев

Информацию об импортере и уполномоченной организации  
по сервисному обслуживанию см. на индивидуальной упаковке