

Ninebot KickScooter

Руководство пользователя



製造元は、製品を変更し、ファームウェアのアップデートをリリースし、このマニュアルをいつでも更新する権利を留保します。www.segway.com にアクセスするか、最新のユーザーマテリアルをダウンロードするためにアプリをチェックしてください。アプリをインストールし、KickScooter を有効にして、最新のアップデートと安全指示を入手する必要があります。

www.segway.com



ninebot[®]

Перевод оригинальных инструкций

Содержание

1 Безопасность во время езды	02
2 Комплектация	04
3 Схема	05
4 Сборка Вашего KickScooter	06
5 Установка второго аккумулятора(Оptionальный)	07
6 Первая поездка	08
7 Зарядка	09
8 Обучение езде	09
9 Предупреждения	11
10 Складывание и перенос	15
11 Техническое обслуживание	16
12 Технические характеристики	17
13 Сертификаты	20
14 Товарный знак и правовое заявление	21
15 Контакты	22

Спасибо, что выбрали Ninebot KickScooter серии ES!

Спасибо, что выбрали Ninebot KickScooter! (здесь и далее «KickScooter»)
Ваш KickScooter это модное транспортное средство, поддерживающее мобильное приложение, которое позволяет Вам общаться с другими райдерами.
Наслаждайтесь поездкой и присоединяйтесь к райдерам со всего мира!

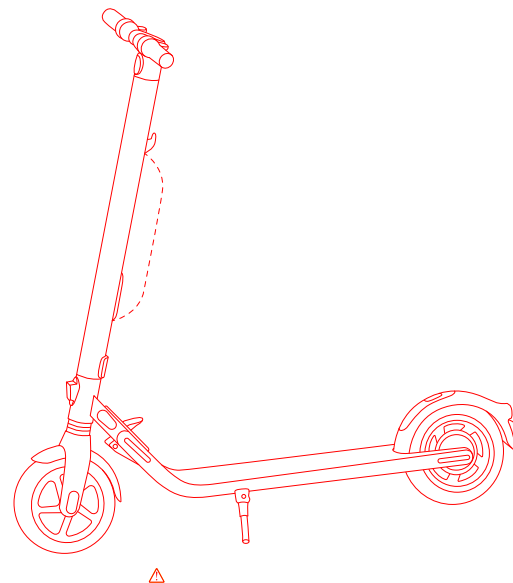

1 Безопасность во время езды

1. KickScooter является средством передвижения. Прежде чем овладеть навыками езды на KickScooter, Вам нужна практика и тренировки. Ни компания Ninebot Inc. (а также дочерние предприятия и филиалы Ninebot (Beijing) Tech Co., Ltd.), ни компания Segway Inc. не несет ответственности за травмы и ущерб, полученные в результате неопытности пользователя или нарушения инструкций, приведенных в данном руководстве.
2. Примите во внимание, что Вы сможете снизить риск падения или иных неполадок, следуя всем рекомендациям и предупреждениям, приведенным в данном руководстве, однако Вы не можете избежать всех рискованных ситуаций. Помните, что каждый раз катаясь на KickScooter, Вы рискуете получить травму от потери контроля, столкновения или падений. При входе в общественные места всегда соблюдайте местные законы и правила. Как и в случае с другими видами транспорта, более высокая скорость требует более длительного торможения. Внезапное торможение на поверхностях с низким сцеплением может привести к скольжению колеса или падению. Будьте осторожны и всегда держите безопасное расстояние между Вами и другими людьми или транспортными средствами во время езды. Будьте внимательны и постарайтесь снизить скорость при въезде на незнакомую территорию.
3. Всегда надевайте шлем во время езды. Используйте одобренный, правильно подобранный шлем для велосипеда или скейтборда с ремешком для подбородка, обеспечивающий защиту задней части головы.
4. Не пытайтесь совершить свою первую поездку на территории, где Вы можете столкнуться с детьми, пешеходами, домашними животными, транспортными средствами, велосипедами или другими препятствиями и потенциальными опасностями.
5. Уважайте пешеходов, всегда уступая им право движения. объезжайте их с левой стороны, когда это возможно. При приближении пешехода спереди, держитесь правой стороны, сбавляя скорость. Старайтесь не пугать пешеходов. При приближении к пешеходам сзади, дайте знать о себе и снижайте скорость до скорости ходьбы. В соответствии с ситуацией соблюдайте местные законы дорожного движения и правила.
6. В местах с отсутствующим законодательством соблюдайте правила безопасности, изложенные в этом руководстве. Ни компания Ninebot Inc., ни компания Segway Inc. не несет ответственности за какой-либо материальный ущерб, телесные повреждения/смерть, несчастные случаи или юридические споры, вызванные в результате нарушений инструкций по технике безопасности.
7. Не позволяйте другим лицам самостоятельно ездить на Вашем KickScooter, если они не прочитали внимательно данное руководство и не следовали руководству нового пользователя, предоставленному в приложении. Вы несете ответственность за безопасность новых пользователей. Помогайте новым райдерам до тех пор, пока они не овладеют базовыми навыками езды на KickScooter. Убедитесь, что каждый новый пользователь надевает шлем и другое защитное снаряжение.
8. Перед каждой поездкой проверьте свободные крепежные детали и поврежденные компоненты. Если KickScooter издает странные звуки или сигнализирует о тревоге, немедленно прекратите движение. Диагностируйте свой KickScooter через приложение Segway-Ninebot и позвоните своему дилеру/ дистрибьютору для получения

подробной информации.

9. Будьте внимательны! Внимательно смотрите как перед KickScooter, так и вдаль. Ваши глаза – лучший инструмент для безопасного предотвращения препятствий и скольжения на поверхностях с низким сцеплением (помимо прочего включая влажную землю, рыхлый песок, гравий и лёд).
10. Чтобы уменьшить риск получения травмы, Вы должны прочитать пункты «ПРЕДОСТЕРЕЖЕНИЕ» и «ПРЕДУПРЕЖДЕНИЕ» и следовать всем рекомендациям, приведенным в данном руководстве. Не ездите на высокой скорости. Ни при каких обстоятельствах не следует ездить по дорогам с автотранспортом. Рекомендованный производителем возраст райдеров – от 14 до 60 лет. Всегда следуйте этим инструкциям по технике безопасности:
 - A. Люди, которым не следует ездить на KickScooter:
 - i. Находящиеся под воздействием алкогольного или наркотического опьянения.
 - ii. Страдающие от болезней, ставящих их под угрозу при занятии напряженной физической деятельностью.
 - iii. Люди, имеющие проблемы с балансированием или опорно-двигательными навыками, мешающие им поддерживать равновесие.
 - iv. Люди с весом, выходящим за установленные пределы (см. Технические характеристики).
 - v. Беременные женщины.
 - B. Пользователи в возрасте до 18 лет должны ездить на KickScooter под наблюдением взрослых.
 - C. Соблюдайте местные законы и правила при использовании данного продукта. Не заезжайте на территории, посещение которых запрещено законом.
 - D. Для безопасной езды Вам необходимо четко видеть, что находится перед Вами, а также быть видимым для других.
 - E. Не катайтесь по снегу, под дождем или по мокрой, грязной или ледяной дороге или любой другой поверхности, скользкой по какой-либо причине. Не проезжайте через такие препятствия, как песок, гравий или палки. Это может привести к падению в результате потери баланса или сцепления.
11. Не пытайтесь заряжать свой KickScooter в случае, если он, его зарядное устройство или розетка мокрые.
12. Как и в случае с любым другим электронным устройством, при зарядке используйте защитный фильтр, чтобы избежать повреждений KickScooter в результате возможных скачков напряжения. Используйте только прилагаемое зарядное устройство компании Segway. Не используйте зарядное устройство других моделей.
13. Используйте только одобренные детали и аксессуары компании Ninebot или Segway. Не вносите изменений в конструкцию своего KickScooter. Модификации любого рода могут помешать работе Вашего KickScooter, привести к травмам и/или повреждениям и могут лишить Ограниченной гарантии.

2 Комплектация

Руль

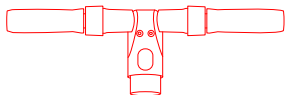

Основная рама

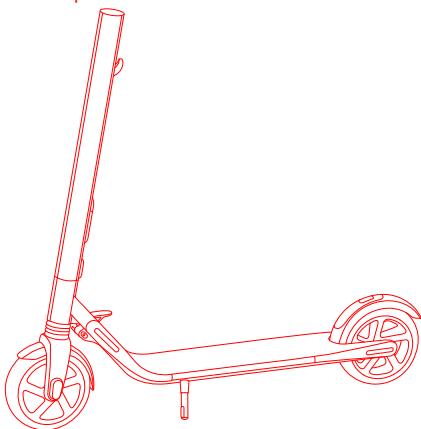

Пользовательская документация



Второй аккумулятор

	E22	E25	E45
	Продаётся отдельно		Включен

Аксессуары

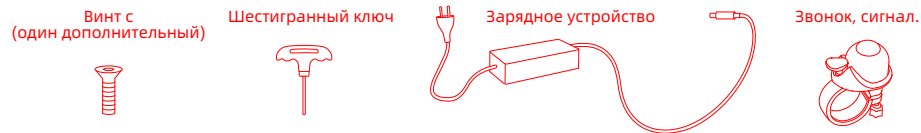

При распаковке KickScooter убедитесь, что все вышеуказанные предметы включены в пакет. Если у Вас не хватает какого-либо предмета, обратитесь к дилеру/дистрибьютору или в ближайший сервисный центр (см. Контракты). Убедившись, что все компоненты включены в комплект и находятся в хорошем состоянии, Вы можете собрать свой новый KickScooter.

Сохраните коробку и упаковочные материалы на случай, если Вам в будущем понадобится перевезти Ваш KickScooter.

Не забывайте выключать KickScooter и отсоединять кабель зарядного устройства перед сборкой, установкой аксессуаров или чисткой основной рамы.

3 Схема

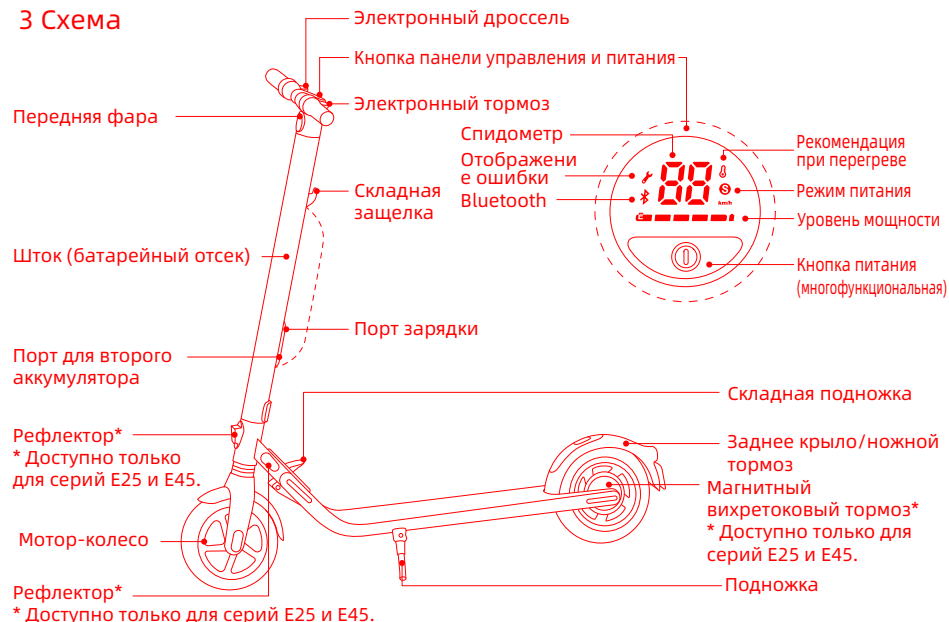

Кнопка панели управления и питания

Спидометр: указывает текущую скорость. Также отображает коды ошибок при обнаружении неисправностей. Когда самокат выходит из строя, на спидометре отображается код ошибки.
Уровень мощности: указывает оставшийся уровень заряда батареи на 5 делений. Каждое деление равно примерно 20% уровня мощности.

Режим питания:

- Красная «S»: спортивный режим (максимальная мощность/скорость).
- Белая «S»: стандартный режим (умеренная мощность/скорость).
- Отсутствие «S»: режим ограниченной скорости (минимальная мощность/скорость).

Bluetooth: мигающий значок Bluetooth уведомляет о готовности устройства к подключению. Горящий значок Bluetooth указывает на то, что KickScooter подключен к мобильному устройству.

Кнопка питания: для включения требуется короткое нажатие. Длительное нажатие - для выключения. Во включенном состоянии нажмите один раз, чтобы включить/выключить переднюю фару. Нажмите дважды, чтобы изменить режим питания.

Рекомендация при перегреве: значок термометра постоянно светится, показывая, что температура батареи достигла 50°C. В данный момент транспортное средство не может нормально разогнаться и заряжаться. Не используйте его, пока температура не опустится до нормального диапазона.

Отображение ошибки: значок гаечного ключа указывает на ошибку скутера.

4 Сборка Вашего KickScooter

1. Достаньте шток и надавите на него до щелчка. Поднимите складную подножку. Затем выньте подножку для подпорки KickScooter.
Примечание: Убедитесь, что ось фиксации механизма складывания закреплена правильно.

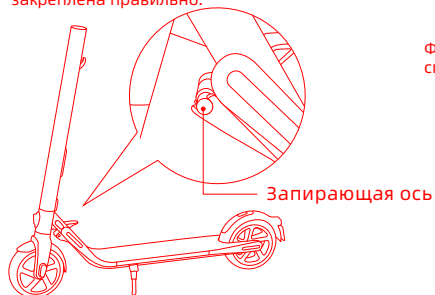

3. Установите 6 винта (по 2 с каждой стороны) с помощью прилагаемого шестигранного ключа.

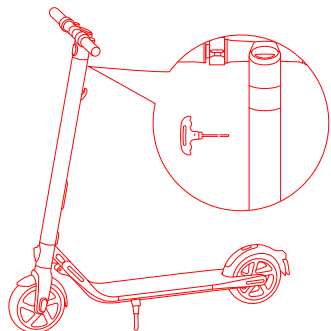

2. Плотно соедините провода внутри руля и штока. Вставьте руль в шток. Примите во внимание соответствующую ориентацию руля.

Фара находится
спереди

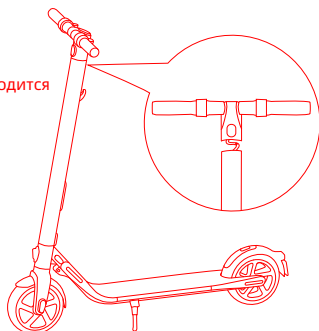

4. Убедитесь, что Ваш KickScooter включается и выключается.

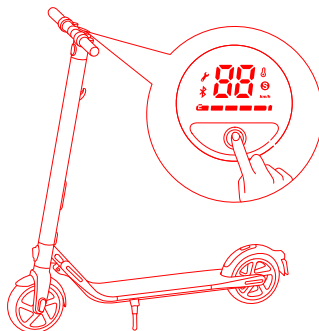

5 Установка второго аккумулятора (Опциональный)



1. Выкрутите три винта на штоке, как показано на рисунке. Затем снимите крышку возле порта зарядки, удалите винт М3.

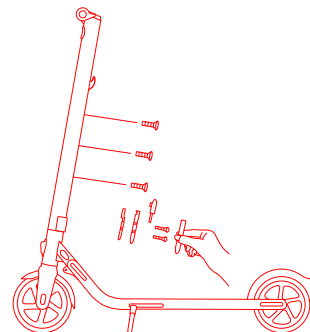

3. Установите внешнюю батарею на рейку и закрепите ее болтами М4 (20 мм) (2 шт.) и винт М3 (1 шт.), прилагаемыми к данному изделию. После установки заткните отверстия резиновой пробкой.

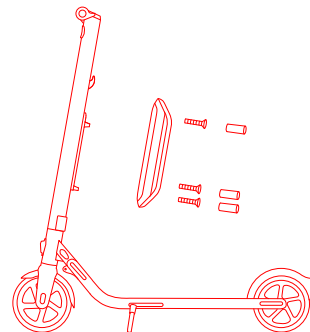

2. Установите рейку с помощью болтов М4 (10 мм) (3 шт.), прилагаемых к данному изделию. Пожалуйста, убедитесь, что она зафиксирована.

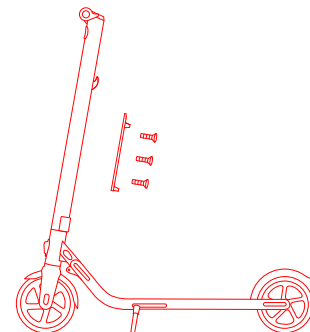

4. Убедитесь, что Ваш KickScooter включается и выключается.

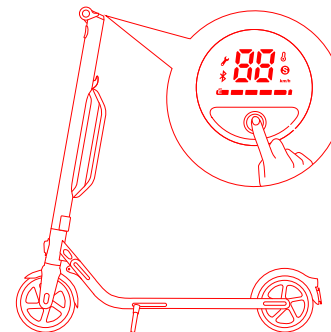

6 Первая поездка



Segway-Ninebot App

Установите приложение и зарегистрируйтесь/войдите.

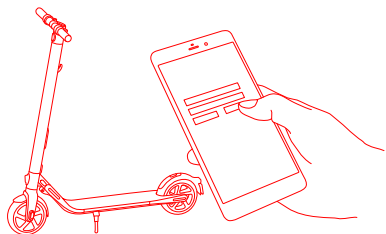

Нажмите «Транспортное средство» (Vehicle) → «Поиск скутера» (Scan for Vehicle), чтобы подключиться к своему KickScooter. При успешном подключении KickScooter издаст звуковой сигнал. Значок Bluetooth перестанет мигать и останется гореть.

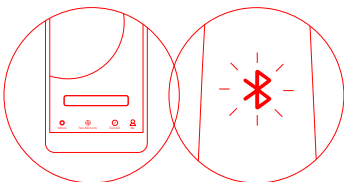
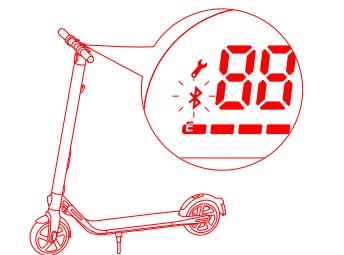

Следуйте инструкциям в приложении, чтобы активировать свой KickScooter и обучиться безопасной езде. Теперь Вы можете начать использовать свой KickScooter, проверить его статус через приложение и взаимодействовать с другими пользователями. Желаем Вам весело провести время!

⚠ Существует риск безопасности при обучении езде на KickScooter. Перед первой поездкой прочтите через приложение «Инструкции по безопасности». В целях Вашей безопасности новый KickScooter не активирован и время от времени будет издавать звуковой сигнал при включении. Пока KickScooter не активирован, он поддерживает очень низкую скорость и Вы не можете управлять всеми его функциями. Установите приложение на свое мобильное устройство (с Bluetooth 4.1 или выше), подключитесь к KickScooter через Bluetooth и следуйте инструкциям в приложении, чтобы активировать Ваш KickScooter и насладиться его полным функционалом. Сделайте сканирование QR-кода для загрузки приложения (iOS 9.0 или выше, Android™ 4.3 или выше).

Включите KickScooter. Мигающий значок Bluetooth указывает на то, что KickScooter ожидает подключения.

7 Зарядка

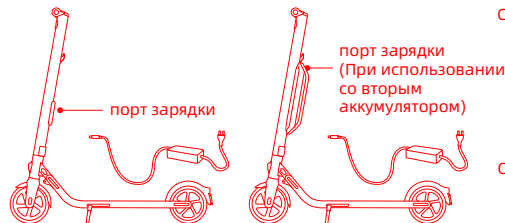

Советы по зарядке устройства

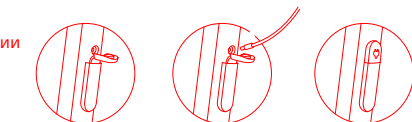

Откройте крышку порта зарядки.

Вставьте штекер.

Закройте крышку порта зарядки устройства, когда закончите.



При полном заряде KickScooter индикатор на зарядном устройстве изменится с красного (зарядка) на зелёный (подзарядка). Закройте крышку порта зарядки, если устройство не заряжается.

8 Обучение езде



Надевайте одобренный шлем и другое защитное снаряжение, чтобы свести в минимуму риск получения травм.

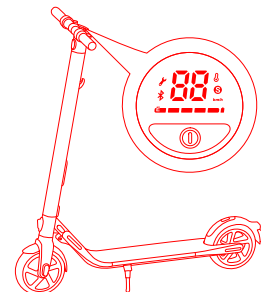

1. Включите скутер и проверьте индикатор уровня мощности. Зарядите скутер, если уровень заряда низкий.

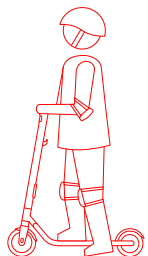

2. Чтобы начать движение, встаньте на подставку скутера одной ногой и оттолкнитесь другой.

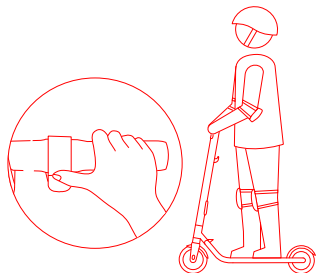

3. Поставьте вторую ногу на подставку скутера, чтобы обе ноги были стабильны. Нажмите на рычаг газа на правой рукоятке, чтобы постепенно набирать скорость при достижении балансировки.

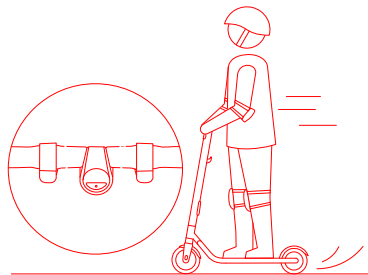

4. Сбавьте скорость, отпустив рычаг газа. Сожмите электронный тормоз и одновременно топните крыло ногой для внезапного торможения.

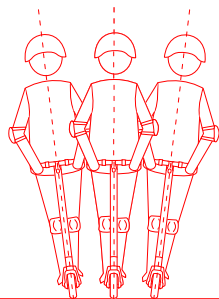



5. Чтобы повернуть, переместите вес Вашего тела и слегка поверните руль.

9 Предупреждения

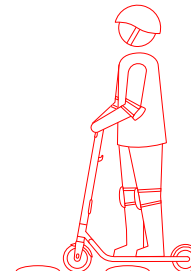

-  НЕ катайтесь на скутере в дождь.



-  НЕ ездите по лежачим полицейским, порогам и другим бугристым поверхностям на **ВЫСОКОЙ СКОРОСТИ**.

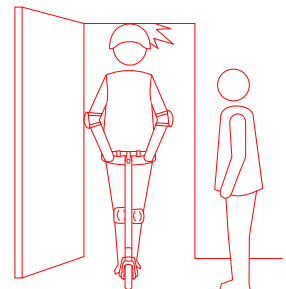

-  Берегите голову при проезде через дверные проемы.

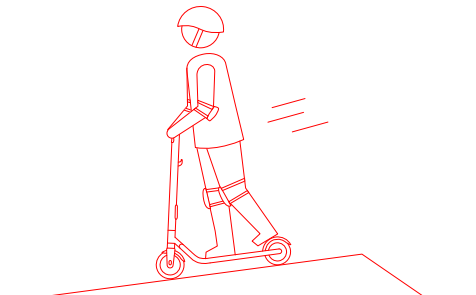

-  Следите за скоростью при движении по склону. Используйте оба тормоза при движении на высокой скорости.

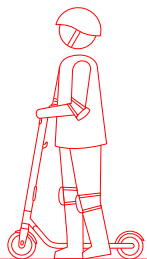
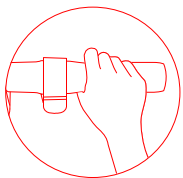

 НЕ нажимайте рычаг газа при ходьбе со скутером.

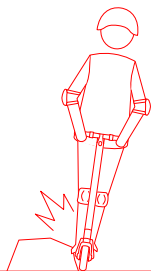

 Избегайте контактов шин/колёс с препятствиями/помехами.

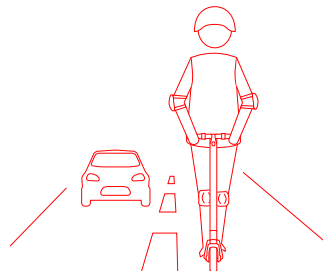

 НЕ ездите на общественных дорогах, автомагистралях и автострадах.

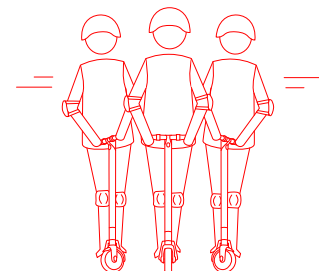

 НЕ вращайте руль во время движения на высокой скорости.

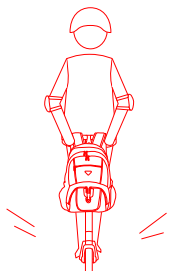

 НЕ перевозите на руле тяжелые предметы.

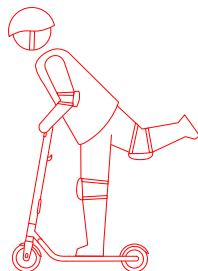

 НЕ катайтесь на KickScooter только на одной ноге.



 Не ездите по лужам или другим (водным) препятствиям. В таком случае, пожалуйста, снизьте скорость и обойдите препятствие.

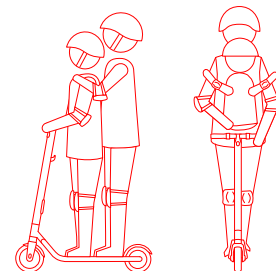

 KickScooter предназначен только для одного пользователя. Не катайтесь на нем по двое и не берите пассажиров. Не катайтесь вместе с ребенком.

10 Складывание и перенос

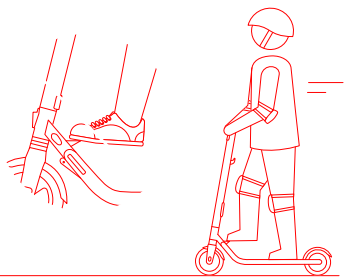

! НЕ наступайте на складную педаль во время езды.

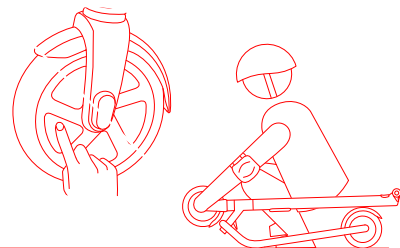

! НЕ трогайте мотор-колесо после катания, т.к. оно может быть горячим.

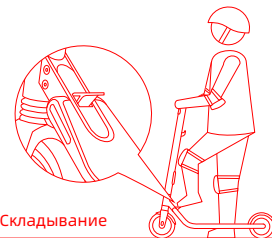

Складывание

Наступите на складную педаль, слегка нажав на руль.

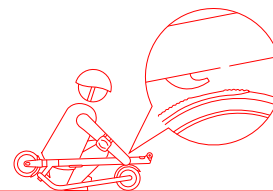

Затем сложите руль, потянув вниз, пока он не закроется в заднем крыле.

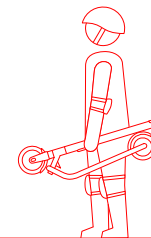

Когда Ваш KickScooter сложен, просто поднимите его, взяв за шток.

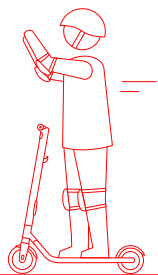

! НЕ убирайте руки с руля во время езды. Не управляйте скутером одной рукой.

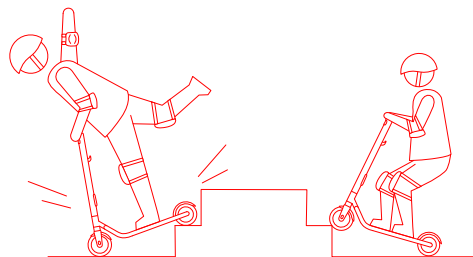

! НЕ катайтесь вверх и вниз по лестницам и не перепрыгивайте через препятствия.



11 Техническое обслуживание

Используйте мягкую влажную ткань, чтобы протирать основную раму. Трудно отмывающуюся грязь можно удалить с помощью щетки и пасты, затем протерев шток мягкой влажной тканью.

Не мойте KickScooter жидкостями, в составе которых есть спирт, бензин, ацетон и другие едкие/летучие растворители. Эти вещества могут повредить внешний вид и внутреннюю структуру Вашего KickScooter. Не используйте мойку высокого давления и не мойте KickScooter с помощью шланга.



Перед очисткой, убедитесь, что KickScooter выключен, зарядный кабель отсоединен, а порт зарядки плотно закрыт резиновым колпачком; иначе Вы можете повредить электронные компоненты.

Храните Ваш KickScooter в прохладном сухом месте. Не храните его на открытом воздухе в течение продолжительного времени. Воздействие солнечных лучей и экстремальных температур (как высоких, так и низких) ускорит процесс старения пластмассовых компонентов и может сократить срок службы батареи.

Не храните и не заряжайте аккумулятор при температуре выше установленных пределов (см. «Технические характеристики»). Не прокалывайте аккумулятор. Руководствуйтесь местными законами и правилами касательно утилизации и/или переработки аккумуляторов.

Правильное обслуживание аккумулятора способствует его качественной работе даже после многих миль езды. Заряжайте аккумулятор после каждой поездки и избегайте полного разряда. С целью поддержания производительности и диапазона аккумулятора в хорошем состоянии, производите зарядку при комнатной температуре (70°F [22°C]); использование аккумулятора при температуре ниже 32°F (0°C) может снизить его диапазон и производительность. Как правило, при температуре -4°F (-20°C) диапазон может быть вдвое меньше, чем у того же аккумулятора при температуре 70°F (22°C). При повышении температуры аккумулятора восстановится. Более подробная информация доступна в приложении.

Как правило, полностью заряженная батарея сохраняет заряд в течение 120-180 дней в режиме ожидания. Малоомощный аккумулятор сохраняет заряд в течение 30-60 дней в режиме ожидания. Не забывайте заряжать аккумулятор после каждого использования. При полностью разряженном аккумуляторе велик риск его повреждения. Электроника внутри аккумулятора записывает состояние заряда батареи; ущерб, вызванный чрезвычайным разрядом или недостаточным зарядом, не будет покрываться Ограниченной гарантией.



Не заряжайте и не используйте аккумулятор, если он поврежден или содержит признаки пребывания в воде. Не пытайтесь разбирать аккумулятор. Существует риск возникновения пожара. Данные элементы не подлежат обслуживанию пользователем.



Не катайтесь на кикскутере, если температура окружающей среды находится за пределами рабочей температуры устройства (см. «Технические характеристики»), т. к. низкая/высокая температура ограничивает максимальную мощность/крутящий момент. Это может привести к травме или материальному ущербу из-за скольжения или в результате падения.

12 Технические характеристики

	Пункт	E22
Размеры	Длина x Ширина x Высота	42.9 x 16.5 x 44.1 in (109 x 42 x 112 cm)
	сложенный: Длина x Ширина x Высота	44.5 x 16.5 x 14.2 in (113 x 42 x 36 cm)
Вес	Нетто	29.8 lbs (13.5 kg)
Райдер	Грузоподъемность	55-220 lbs (25-100 kg)
	Рекомендуемый возраст	14-60 лет
	Требуемый рост	3'11" - 6'6" (120-200 cm)
Параметры устройства	Максимальная скорость	12.4 миль/ч (20 км/ч)
	Типичный диапазон ^[1]	13.7 миль (22 км)
	Максимальный наклон	15%
	Типы поверхностей, предназначенных для езды	асфальт/ плоская поверхность; препятствия < 0.4 дюйма (1 см); щели/пробелы < 1.2 дюйма (3 см)
	Рабочая температура	14-104°F (-10-40°C)
	Температура хранения	-4-122°F (-20-50°C)
	Рейтинг IP	IPX4
Аккумулятор	Продолжительность зарядки	3.5 h
	Номинальное напряжение	36 V ₋₋₋
	Максимальное напряжение зарядки	42 V ₋₋₋
	Температура зарядки	32-104°F (0-40°C)
	Номинальная мощность	5100 mAh
	Система управления аккумулятором	Перегрев, короткое замыкание, перегрузка по току, чрезмерная разрядка и защита от чрезмерного заряда.
Мотор	Количество батарей ^[2]	1
	Номинальная мощность	300 W
Зарядное устройство	Выходная мощность	71 W
	Входное напряжение	100-240 V~
	Выходное напряжение	42 V ₋₋₋
	Выходной ток	1.7 A
Особенности	Стоп-сигнал	Светодиодный задний фонарь
	Режимы езды	Режим ограничения скорости, Стандартный режим и спортивный режим
шина	шины	Материал: непневматические шины. Синтетическая резина. Размер: 9 дюймов

[1] Типичный диапазон: протестирован при полной нагрузке, вес 165 фунтов (75 кг), температуре 77°F (25°C), 60% максимальной скорости на среднестатистическом тротуаре.

* Некоторые факторы, влияющие на диапазон, включают: скорость, количество пусков и остановок, температуру окружающей среды и т. Д.

[2] Все модели KickScooter предназначены для установки второй батареи. В этом случае некоторые параметры будут меняться.

	Пункт	E25
Размеры	Длина x Ширина x Высота	45.7 × 16.5 × 46.1 in (116 × 42 × 117 cm)
	сложенный: Длина x Ширина x Высота	46.9 × 16.5 × 14.2 in (119 × 42 × 36 cm)
Вес	Нетто	31.7 lbs (14.4 kg)
Райдер	Грузоподъемность	55-220 lbs (25-100 kg)
	Рекомендуемый возраст	14-60 лет
	Требуемый рост	3'11" - 6'6" (120-200 cm)
Параметры устройства	Максимальная скорость	15.5 миль/ч (25 км/ч)
	Типичный диапазон ^[1]	15.5 миль (25 км)
	Максимальный наклон	15%
	Типы поверхностей, предназначенных для езды	асфальт/ плоская поверхность; препятствия < 0.4 дюйма (1 см); щели/пробелы < 1.2 дюйма (3 см)
	Рабочая температура	14-104°F (-10-40°C)
	Температура хранения	-4-122°F (-20-50°C)
	Рейтинг IP	IPX4
	Продолжительность зарядки	4 h
	Номинальное напряжение	36 V ₋₋₋
Аккумулятор	Максимальное напряжение зарядки	42 V ₋₋₋
	Температура зарядки	32-104°F (0-40°C)
	Номинальная мощность	5960 mAh
	Система управления аккумулятором	Перегрев, короткое замыкание, перегрузка по току, чрезмерная разрядка и защита от чрезмерного заряда.
	Количество батарей ^[2]	1
Мотор	Номинальная мощность	300 W
	Выходная мощность	71 W
Зарядное устройство	Входное напряжение	100-240 V~
	Выходное напряжение	42 V ₋₋₋
	Выходной ток	1.7 A
Особенности	Стоп-сигнал	Светодиодный задний фонарь
	Режимы езды	Режим ограничения скорости, Стандартный режим и спортивный режим
шина	шины	Материал: непневматические шины. Синтетическая резина. Размер: 9 дюймов

[1] Типичный диапазон: протестирован при полной нагрузке, вес 165 фунтов (75 кг), температуре 77°F (25°C), 60% максимальной скорости на среднестатистическом тротуаре.

* Некоторые факторы, влияющие на диапазон, включают: скорость, количество пусков и остановок, температуру окружающей среды и т. д.

[2] Все модели KickScooter предназначены для установки второй батареи. В этом случае некоторые параметры будут меняться.

	Пункт	E45
Размеры	Длина x Ширина x Высота	45.7 × 16.5 × 46.1 in (116 × 42 × 117 cm)
	сложенный: Длина x Ширина x Высота	46.9 × 16.5 × 14.2 in (119 × 42 × 36 cm)
Вес	Нетто	36.2 lbs (16.4 kg)
Райдер	Грузоподъемность	55-220 lbs (25-100 kg)
	Рекомендуемый возраст	14-60 лет
	Требуемый рост	3'11" - 6'6" (120-200 cm)
Параметры устройства	Максимальная скорость	18.6 миль/ч (30 км/ч)
	Типичный диапазон ^[1]	28.0 миль (45 км)
	Максимальный наклон	20%
	Типы поверхностей, предназначенных для езды	асфальт/ плоская поверхность; препятствия < 0.4 дюйма (1 см); щели/пробелы < 1.2 дюйма (3 см)
	Рабочая температура	14-104°F (-10-40°C)
	Температура хранения	-4-122°F (-20-50°C)
	Рейтинг IP	IPX4
	Продолжительность зарядки	7.5 h
	Номинальное напряжение	36 V ₋₋₋
Аккумулятор	Максимальное напряжение зарядки	42 V ₋₋₋
	Температура зарядки	32-104°F (0-40°C)
	Номинальная мощность	10200 mAh
	Система управления аккумулятором	Перегрев, короткое замыкание, перегрузка по току, чрезмерная разрядка и защита от чрезмерного заряда.
	Количество батарей	2
Мотор	Номинальная мощность	300 W
	Выходная мощность	71 W
Зарядное устройство	Входное напряжение	100-240 V~
	Выходное напряжение	42 V ₋₋₋
	Выходной ток	1.7 A
Особенности	Стоп-сигнал	Светодиодный задний фонарь
	Режимы езды	Режим ограничения скорости, Стандартный режим и спортивный режим
шина	шины	Материал: непневматические шины. Синтетическая резина. Размер: 9 дюймов

[1] Типичный диапазон: протестирован при полной нагрузке, вес 165 фунтов (75 кг), температуре 77°F (25°C), 60% максимальной скорости на среднестатистическом тротуаре.

* Некоторые факторы, влияющие на диапазон, включают: скорость, количество пусков и остановок, температуру окружающей среды и т. д.

13 Сертификаты

Этот продукт сертифицирован в соответствии с ANSI / CAN / UL-2272 CSA.
Батарея соответствует UN / DOT 38.3.

Для модели: E22, E45

Заявление о соответствии Федеральной комиссии связи (FCC) для США

Данное устройство соответствует требованиям части 15 правил ФКС (Федеральная комиссия по связи, США).
Функционирование устройства отвечает двум следующим условиям: (1) это устройство не может производить вредные помехи, и (2) это устройство должно поглощать все получаемые помехи, в том числе помехи, способные вызвать неправильное функционирование.

Данное оборудование было протестировано и признано соответствующим ограничениям для цифрового устройства класса В в соответствии с частью 15 правил ФКС. Эти ограничения предназначены для обеспечения разумной защиты от вредных помех при установке в жилых помещениях. Данное оборудование генерирует, использует и может излучать энергию в диапазоне радиочастот и при нарушении правил его установки и использования, указанных в справочном руководстве, способно вызвать помехи, нарушающие радиосвязь. Однако нет гарантии того, что помехи не возникнут в конкретной установке. Если это оборудование создает вредные помехи для приема радио- или телевизионных сигналов, что может быть определено путем включения и выключения оборудования, пользователю рекомендуется попытаться устранить помехи одним или несколькими из следующих способов:

- Измените ориентацию или местоположение приемной антенны.
- Увеличьте расстояние между оборудованием и приемником.
- Подключите оборудование в розетку в цепи, отличной от той, к которой подключен приемник.
- Обратитесь за помощью к дилеру или опытному радио/ТВ специалисту.

Данное оборудование соответствует ограничениям радиационного облучения ФКС, установленным для неконтролируемой окружающей среды.

Industry Canada (IC) Заявление о соответствии для Канады

Данное устройство соответствует требованиям промышленных RSS-стандартов Канады для не лицензируемого оборудования: (1) это устройство не может производить помехи и (2) это устройство должно поглощать все получаемые помехи, в том числе помехи, способные вызвать неправильное функционирование.

CAN ICES-3 (B)/NMB-3(B)

Ни компания Segway Inc., ни компания Ninebot не несет ответственности за какие-либо пользовательские изменения или модификации устройства, явно неодобренные Segway Inc. или Ninebot. Такие модификации могут лишить пользователя права эксплуатировать оборудование.

E22	FCC ID: 2ALS8-NT9529	E45	FCC ID: 2ALS8-KS0001
	IC: 22636-NT9529		IC: 22636-KS0001

14 Товарный знак и правовое заявление

Ninebot является зарегистрированным товарным знаком компании с ограниченной ответственностью Ninebot (Tianjin) Tech.; Segway и Rider Design являются зарегистрированными товарными знаками Segway Inc.; Android, Google Play являются товарными знаками компании Google Inc. App Store является маркой обслуживания компании Apple Inc. Соответствующие владельцы оставляют за собой права на их товарные знаки, упомянутые в данном руководстве.

Устройство KickScooter распространяется на соответствующие патенты. Для получения информации о патентах перейдите по адресу: <http://www.segway.com>.

Мы попытались включить в данное руководство описания и инструкции для всех функций KickScooter. Однако вследствие того, что характеристика изделия постоянно улучшается, ваш KickScooter может немного отличаться от представленного в данном документе. Посетите приложение Apple App Store (iOS) или Google Play Store (Android), чтобы загрузить и установить приложение для KickScooter.

Обратите внимание на то, есть несколько Segway и Ninebot моделей с разными функциями, некоторые из возможных в этом вопросе могут не соответствовать вашему устройству. Производитель оставляет за собой право изменять документацию, а также дизайн и функциональность продукции KickScooter без предварительного уведомления.

© 2020 Ninebot (Beijing) Tech Co. Ltd. Все права защищены.

15 Контакты

Свяжитесь с нами, если у Вас возникли проблемы, связанные к использованием, техобслуживанием, безопасностью или ошибками работы KickScooter.

Азиатско-Тихоокеанский регион
Материковая часть Китая: Ninebot (Пекин) Tech Co., Ltd.
Комната B201, B202, B6 Bldg. Технологический парк Чжунгуаньцунь Донгшенг (Северная территория), № 66, Xixiaokou Rd, Haidian Dist., Пекин, Китай.
Тел: 400-607-0001 / 86-10-8482-8002
Электронная почта: apac_sales@ninebot.com
Южная Корея: Segwayseoul Inc.
Зал 605-606,80, Jomaru-ro 385beon-gil, Пучхон-си, Кёнгидо, Республика Корея.
Тел: 82-70-4068-8002
Электронная почта: korea-service@ninebot.com

Имейте при себе серийный номер KickScooter при обращении в компанию Segway.

Вы можете найти серийный номер на нижней стороне Вашего KickScooter или в приложении под строкой «Дополнительные настройки» (More Settings) -> «Основная информация» (Basic Information).