

HW-C450

HW-C451

# Crystal Surround Air Track (Белсенді динамик жүйесі) пайдаланушы нұсқаулығы

мүмкіндіктерді елестетіп көріңіз

Осы Samsung өнімін сатып алғаныңызға рахмет.

Толық қызмет алу үшін, өнімді мына торапта тіркеңіз:

[www.samsung.com/register](http://www.samsung.com/register)

**SAMSUNG**

# МҮМКІНДІКТЕРІ

---

## **Белсенді динамик жүйесі**

Белсенді динамик жүйесі біртұтас жұқа құрылғы арқылы жоғары сапалы дыбыспен қамтамасыз етеді. Бұл құрылғы қалыпты көлемді дыбыс жүйелеріне керек қосымша динамик жүйелерін немесе басқа қосылымдарды қажет етпейді.

## **Әмбебап қашықтан басқару құралы**

Жабдықталған қашықтан басқару құралын осы жүйеге қосылған теледидар жұмысын басқару үшін пайдалануға болады. Қашықтан басқару құралын бір рет басу арқылы әр түрлі мүмкіндіктерді жүзеге асыруға болатын, теледидарды жылдам қосу түймесі бар. Әмбебап қашықтан басқару құралының көмегімен дыбыс деңгейін реттеуге, арнаны өзгертуге және теледидардың навигация мәзірін баптауға болады.

## **Арнайы дыбыстық өріс режимі**

Мазмұнын түріне байланысты 7 түрлі дыбыстық өріс режимінің ішінен (NEWS («ЖАҢАЛЫҚТАП»), DRAMA («ДРАМА»), SPORTS («СПОРТ»), GAME («ОЙЫН»), CINEMA («КИНОТЕАТР»), MUSIC («МУЗЫКА») және PASS («ӨТУ»)) (Бастапқы дыбыс)) біреуін таңдауға болады.

## **Әр түрлі дыбыс технологияларымен үйлесімділігі**

Бұл құралда Dolby Digital, DTS («Сандық кинотеатр жүйесі») және SFE («Дыбыстық өріс әсері») форматтарымен үйлестіретін декодер қолданылады.

### **– Dolby Digital форматы**

Бұл DVD плеерінде және басқа сандық құрылғыларда қолданылатын стандартты дыбыс сигналы. Бұл дыбыс технологиясы бағытталған және шынайы дыбыс әсерін беретін 5.1 дискретті арнамен үйлесетін жоғары сапалы сандық дыбыс шығарады.

### **– DTS («Сандық кинотеатр жүйесі») форматы**

Музыка және кино файлдарын көрсету кезінде DTS жүйесі Dolby Digital технологиясына қарағанда жоғары сапалы дыбыс шығару үшін қысудың төменгі деңгейін қолданатын 5.1 CH дискретті сандық сигналдар жібереді.

### **– SFE («Дыбыстық өріс әсері») 32-бит сандық аудио сигналды өңдеу арқылы қалыпты стерео дыбыспен шынайы дыбыс әсерін жасайды.**

## **Сымсыз сабвуфер**

Негізгі құралға сабвуферді қосу үшін қосымша сымсыз Samsung модулі қажет емес.

Орнына негізгі құралға қосу үшін сабвуфер ішіне құрылған сымсыз модульге жалғанады.

## ҚҰРАМЫ

Бумадағы қосымша жабдықтарды төмендегі тізім бойынша тексеріңіз.

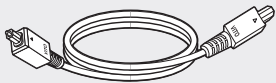

Оптикалық кабель

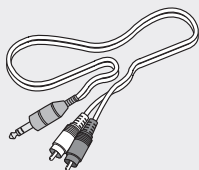

Дыбыс кабелі



Пайдаланушы нұсқаулығы

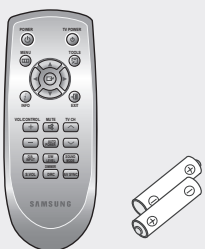

Қашықтан басқару құралы/  
Батареялар (AAA өлшемді)

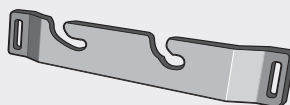

Қабырға кронштейні



- Қосымша жабдықтар жоғарыдағы суретте көрсетілгеннен сәл өзгеше болуы мүмкін.

# қауіпсіздік туралы ақпарат

## ҚАУІПСІЗДІК ЕСКЕРТУЛЕРІ

ТОК СОҒУ ҚАУПІН АЗАЙТУ МАҚСАТЫНДА ҚАҚПАҒЫН (НЕМЕСЕ АРТҚЫ ПАНЕЛІН) АШПАҒЫЗ. ІШІНДЕ ПАЙДАЛАНУШЫ ӨЗІ ЖӨНДЕЙ АЛАТЫН БӨЛШЕКТЕР ЖОҚ. БІЛІКТІ ҚЫЗМЕТ КӨРСЕТУШІ МАМАНҒА ЖӨНДЕТІҢІЗ.



Бұл белгі өнімде ток соғу немесе жарақат алу қаупін тудыратын «жоғары кернеудің» барын білдіреді.



Бұл белгі өнім құжаттарында маңызды нұсқаулардың барын білдіреді.

**АБАЙЛАҢЫЗ:** Өрт немесе электр тоғы соғуын болдырмау үшін құрылғыны жаңбырда қалдырмаңыз немесе ішіне ылғалдың кіруіне жол бермеңіз.

**ЕСКЕРТУ:** ЭЛЕКТР ТОҒЫ СОҒУЫН БОЛДЫРМАУ ҮШІН КЕҢ ШТЕПСЕЛЬДІК ҰШТЫ КЕҢ ҰЯҒА КЕЛТІРІП, ТОЛЫҚ ЕНГІЗІҢІЗ.

- Бұл өнім жерге қосылған ауыспалы ток розеткасына қосылуы тиіс.
- Аппаратты ток көзінен ажырату үшін, штепсельдік ұшты розеткадан суырып алу қажет, сондықтан, розетка ыңғайлы жерде орналасуы тиіс.

### ЕСКЕРТУ

- Өнімге еш нәрсе тамшыламау немесе шашырамау керек және сұйықтықпен толтырылған құмыра сияқты ыдыстар үстіне қойылмауы тиіс.
- Розетка құрылғыны ток желісінен ажырату үшін қолданылады және үнемі қол жететін жерде болуы тиіс.



### Осы өнімді дұрыс пайдаға асыру (Электр және электрондық жабдықтардың қалдықтары)

(Жекелеген жинақтау жүйелерін қолдайтын Еуропа Одағы мен басқа Еуропа елдеріне қатысты)

Өнімдегі, қосымша жабдықтардағы немесе әдебиеттегі осы белгі өнімді және оның электрондық қосымша жабдықтарының қызмет істеу мерзімі аяқталғаннан кейін (яғни зарядтағышын, құлақ аспабы, USB кабелі) үйдің қалдықтарымен бірге жойылмауы керектігін білдіреді. Қалдықтардың бақылаусыз жойылуынан туындайтын қоршаған орта мен адамзаттың зақымдануынан қорғау мақсатында осы бұйымдарды өзге қалдықтардан бөлектеп, материалдық ресурстардың қайта пайдаланылуын қамтамасыз ету үшін оларды қайта өңдеуге жіберіңіз.

Жеке тұлғалар өнімді қоршаған ортаға зақым келтірмей жою туралы толық ақпарат алу үшін және кімге, қайда хабарласуы қажеттігін білу үшін өнімді сатқан сатушыға немесе жергілікті билік органына хабарласуы тиіс.

Заңды тұлғалар сатушысына хабарласып, сатып алу келісім-шартының талаптарын тексергені жөн.

Осы өнім мен оның электрондық қосымша жабдықтары жойылатын өзге коммерциялық қалдықтармен араласпауы қажет.

## САҚТЫҚ ШАРАЛАРЫ

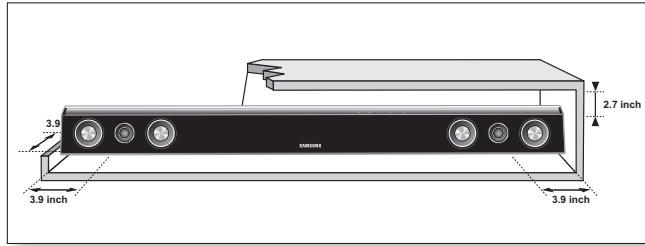

Үйіңіздегі айнымалы ток көзі өнімнің артында орналасқан идентификациялық жапсырмада көрсетілгенге сай екеніне көз жеткізіңіз. Өнімді ыңғайлы жерге (жиһаздың үстіне), айналасында желдетуге жеткілікті бос орын (7-10 см) қалдырып, көлденең қойыңыз. Желдеткіш ұялардың жабылып қалмауын қадағалаңыз. Ойнатқышты күшейткіштердің немесе басқа ысып кететін жабдықтың үстіне қоймаңыз. Бұл өнім ұзақ пайдалану үшін жасалған. Өнімді ток көзінен толық ажырату үшін, әсіресе ұзақ уақыт пайдаланбайтын болсаңыз, штепсельдік ұшты розеткадан суырып алыңыз.

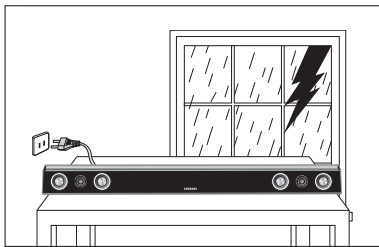

Найзағайлы дауыл болғанда айнымалы ток штепсельдік ұшын розеткадан суырып алыңыз. Найзағайдан кернеудің барынша құрт жоғарылауы құрылғыны зақымдауы мүмкін.

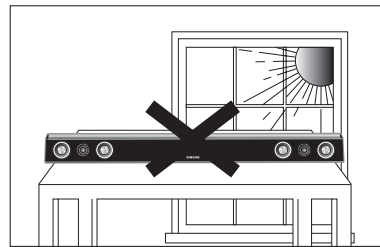

Құрылғыға күн сәулесін немесе басқа жылу көздерін түсірмеңіз. Бұл құрылғының шамадан тыс қызуына және дұрыс жұмыс істеуіне әкелуі мүмкін.

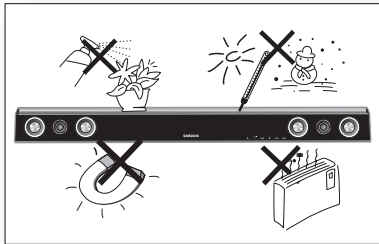

Өнімді ылғалдан (мысалы, құмыралардан), шамадан тыс жылудан (мысалы, камин) және күшті магниттік немесе электр өрістерін тудыратын жабдықтардан қорғаңыз.

Өнім жұмысында ақаулық пайда болса, қуат кабелін айнымалы ток көзінен ажыратыңыз.

Өнім өндірістік мақсатта пайдалануға арналмаған. Бұл өнім тек жеке пайдалануға арналған.

Өнім немесе диск суық жерде сақталған болса, конденсация орын алуы мүмкін. Егер құрылғы қыста тасымалдаған болса, пайдалану алдында ол бөлме температурасына жеткенше шамамен 2 сағат күтіңіз.

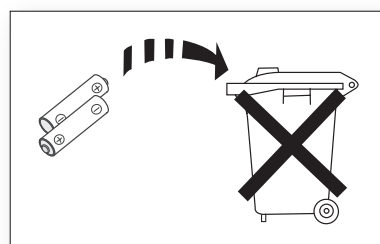

Осы өнімнің батареяларында қоршаған ортаға зиянды химиялық заттар бар.

Батареяларды үй қоқысымен бірге тастамаңыз.

# МАЗМҰНЫ



---

|                                   |    |  |
|-----------------------------------|----|--|
| <b>МҮМКІНДІКТЕР</b>               | 2  | Мүмкіндіктер                                   |
| 2                                 | 3  | Құрамы   |
| <b>ҚАУІПСІЗДІК ТУРАЛЫ АҚПАРАТ</b> | 4  | 4 Қауіпсіздік ескертулері                      |
| 4                                 | 5  | 5 Сақтық шаралар                               |
| <b>КІРІСПЕ</b>                    | 7  | 7 Пайдаланушы нұсқаулығын оқымастан бұрын      |
| 7                                 |    |  |
| <b>СИПАТТАМАЛАРЫ</b>              | 8  | 8 Алдыңғы панелі                               |
| 8                                 | 9  | 9 Артқы панелі                                 |
| <b>ҚАШЫҚТАН БАСҚАРУ ҚҰРАЛЫ</b>    | 10 | 10 Қашықтан басқару құралының жұмысымен танысу |
| 10                                |    |  |
| <b>ҚОСЫЛЫСТАР</b>                 | 11 | 11 Қабырға кронштейнін орнату                  |
| 11                                | 12 | 12 Сымсыз сабвуферді қосу                      |
|                                   | 13 | 13 Crystal Surround Air Track құралын қосу     |
| <b>ФУНКЦИЯЛАР</b>                 | 14 | 14 Негізгі функциялары                         |
| 14                                | 14 | 14 Қосымша функциялары                         |
|                                   | 16 | 16 Бағдарламалық құралды жаңарту               |
| <b>АҚАУЛЫҚТАРДЫ ЖОЮ</b>           | 17 | 17 Ақаулықтарды жою                            |
| 17                                |    |  |
| <b>ҚОСЫМША</b>                    | 18 | 18 Техникалық сипаттамалар                     |
| 18                                |    |  |

## ПАЙДАЛАНУШЫ НҰСҚАУЛЫҒЫН ОҚЫМАСТАН БҰРЫН

Пайдаланушы нұсқаулығын оқымастан бұрын, келесі терминдерді қарап алыңыз.

### Нұсқаулықта пайдаланылатын белгішелер

| Белгіше   | Термин          | Анықтамасы  |
|---|-----------------|---|
|  | <b>Ескерту</b>  | Бұл белгіше қызметтің істемейтінін немесе реттеулердің орындалмауы мүмкін екенін білдіреді. |
|  | <b>Ескертпе</b> | Беттегі әрбір функцияны іске асыруға көмектесетін кеңестер мен нұсқауларға қатысты.         |

### Осы пайдаланушы нұсқаулығын қолдану туралы

- 1) Осы өнімді қолданбас бұрын, қауіпсіздік нұсқауларын оқып шығыңыз. (4-бетті қараңыз)
- 2) Қиындықтар туындаған жағдайда, «Ақаулықтарды жою» тарауын қараңыз (17-бетті қараңыз)

### Авторлық құқық

©2010 Samsung Electronics Co.,Ltd.

Барлық құқықтары қорғалған. Samsung Electronics Co. компаниясының алдын ала жазбаша рұқсатынсыз осы пайдаланушы нұсқаулығын ішінара немесе толық қайта басуға немесе көшіруге тыйым салынады.

# сипаттамалары

## АЛДЫҢҒЫ ПАНЕЛІ

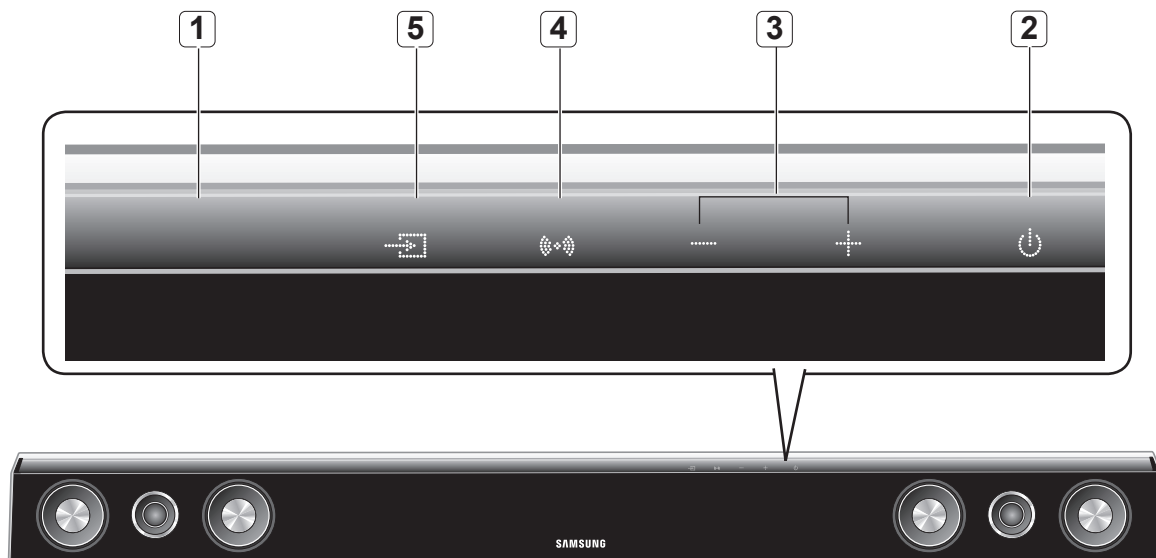

|          |  |   |
|----------|--|---|
| <b>1</b> | <b>DISPLAY</b>                           | Ағымдағы режимді көрсетеді.   |
| <b>2</b> | <b>POWER (ҚОСУ/<br/>ӨШІРУ) ТҮЙМЕШІГІ</b> | Crystal Surround Air Track құралын қосады және өшіреді.   |
| <b>3</b> | <b>VOLUME +/-</b>                        | Дыбыс деңгейін реттейді.  |
| <b>4</b> | <b>SOUND FIELD<br/>MODE</b>              | Дыбыстық өріс режимін таңдайды.<br>(NEWS («ЖАҢАЛЫҚТАР»), DRAMA («ДРАМА»), SPORTS («СПОРТ»), GAME («ОЙЫН»), CINEMA («КИНОТЕАТР»), MUSIC («МУЗЫКА») және PASS («ӨТУ») (Бастапқы дыбыс)) |
| <b>5</b> | <b>INPUT MODE</b>                        | Оптикалық немесе Аудио кірісті таңдайды   |



- Құрылғының қуатын қосқан кезде, ол дыбыс шығарғанша 4 немесе 5 секундтай кідіріс болады.



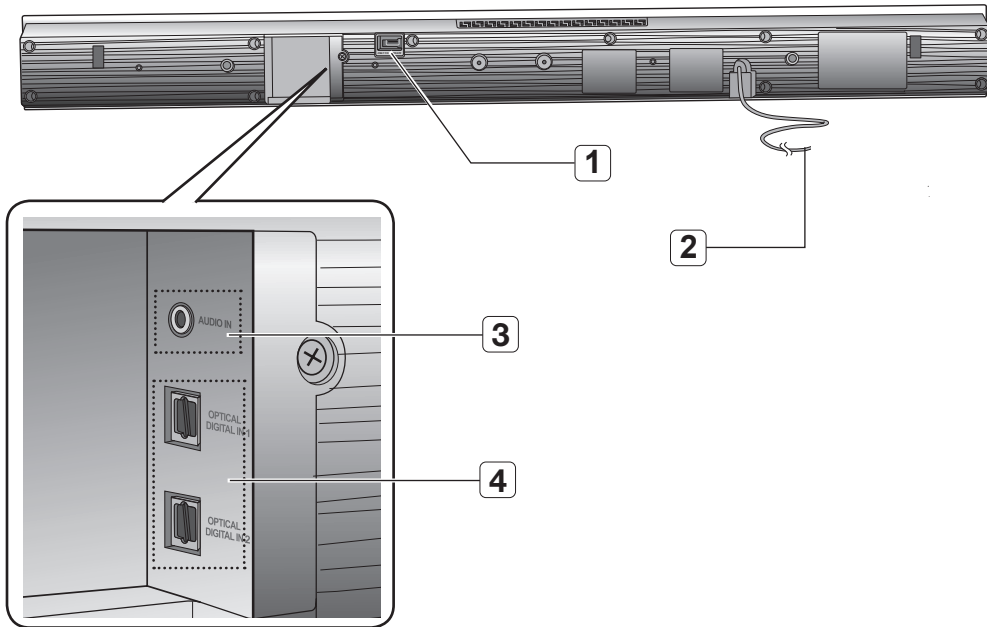

|          |                               |   |
|----------|-------------------------------|---|
| <b>1</b> | <b>USB PORT</b>               | USB порты арқылы құрылғыны жаңартуыңызға болады.      |
| <b>2</b> | <b>POWER SUPPLY CABLE</b>     | Қуат кабелін айнымалы ток розеткасына қосыңыз.        |
| <b>3</b> | <b>AUDIO IN JACK</b>          | Сыртқы құрылғының аналогтық шығысына қосады.          |
| <b>4</b> | <b>OPTICAL DIGITAL IN 1,2</b> | Сыртқы құрылғының сандық (оптикалық) шығысына қосады. |

- !**
  - Қуат кабелін розеткадан суырып алған кезде штепсельдік ұшты ұстап тұрыңыз. Кабельден тартпаңыз.
  - Құрылғыны немесе оның бөлшектерін бөлшектер арасындағы байланыс толығымен орнағанша қуат көзіне қоспаңыз.

# ҚАШЫҚТАН БАСҚАРУ ҚҰРАЛЫ

## ҚАШЫҚТАН БАСҚАРУ ҚҰРАЛЫНЫҢ ЖҰМЫСЫМЕН ТАНЫСУ

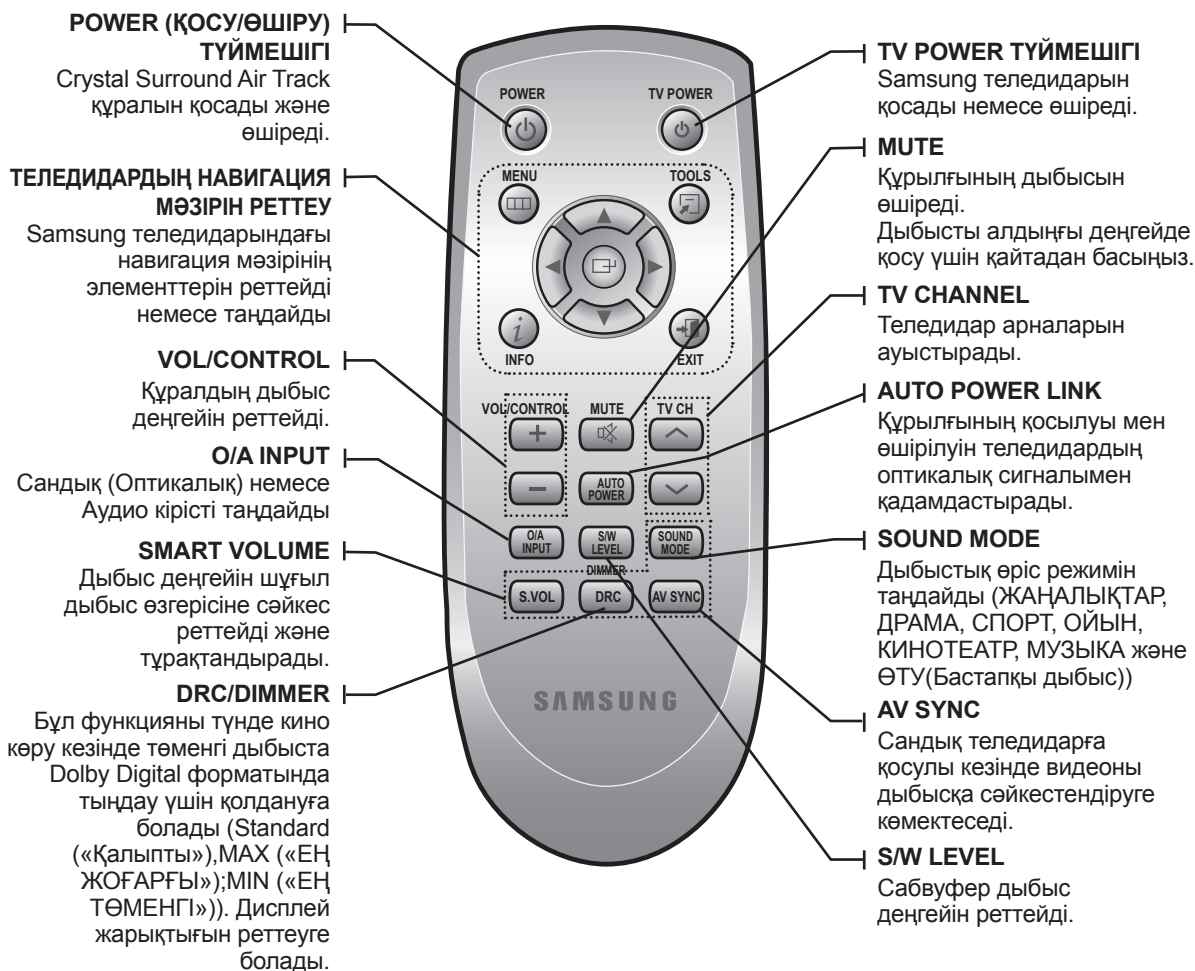

- Қашықтан басқару құралы тек SAMSUNG теледидарларына ғана қолданылады.
- Қолданып жатқан теледидарға байланысты бұл қашықтан басқару құралы сіздің теледидарыңызды басқаруға жарамауы мүмкін. Мұндай жағдайда теледидарды өзінің қашықтан басқару құралымен басқарыңыз.

### Қашықтан басқару құралына батареяларды салу

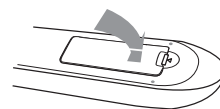
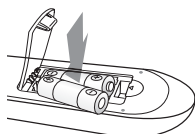

1. Қашықтан басқару құралының артқы жағындағы қақпақты суретте көрсетілгендей жоғары қарай шығарып алыңыз.
2. Екі AAA өлшемді батареяны салыңыз. Батареялардың "+" және "-" полюстері бөлімнің ішкі жағындағы сызбанұсқаға сәйкес орналастырылғанына көз жеткізіңіз.
3. Қақпақты жабыңыз. Теледидарды қалыпты пайдаланған жағдайда, батареялардың жарамдылық мерзімі шамамен бір жыл болады.

### Қашықтан басқару құралының жұмыс диапазоны

Қашықтан басқару құралын тік сызық бойынша шамамен 23 футке дейінгі (7 метрге) қашықтықта қолдануға болады. Сондай-ақ, көлденең жерде қашықтан басқару сенсорынан 30 градус бұрышта жұмыс істейді.

## ҚАБЫРҒА КРОНШТЕЙНІН ОРНАТУ

Осы құрылғыны қабырға кронштейннің көмегімен қабырғаға ілуіңізге болады.

### Орнатудың Сақтық шаралары

- Тік қабырғадан басқа жерге ілмеңіз.
- Орнату үшін температурасы жоғары, ылғал немесе құрылғы салмағын көтере алмайтын қабырғаға ілмеңіз.
- Қабырғаның беріктігін тексеріңіз. Егер өнімді орнату үшін қабырғаның беріктігі жеткіліксіз болса, оны орнатпас бұрын міндетті түрде күшейтіңіз.
- Қабырғаның қандай материалдан жасалғанын тексеріңіз. Егер қабырға сылақ, мәрмәр немесе темір тақтадан жасалған болса, сәйкес бекіткіш бұранданы сатып алып, пайдаланыңыз.
- Сыртқы құрылғыларға жалғанатын кабельдер жинаққа орнатпас бұрын қосылуы керек.
- Орнатпас бұрын құрылғыны өшіріп қуат көзінен ажыратқаныңызға көзіңізді жеткізіңіз. Әйтпесе, электр тогы соғуы мүмкін.

1. Қабырға кронштейнін қабырға бетіне қойып, оны екі бұрандамен бекітіңіз (жинақта берілмеген).

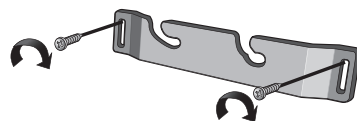

2. Сонан соң құрылғыны қабырға кронштейнінің сәйкес ұяларына салыңыз. Орнату қауіпсіз болу үшін бұрандалар ұялардың төменгі бөлігіне түскенін қадағалаңыз.

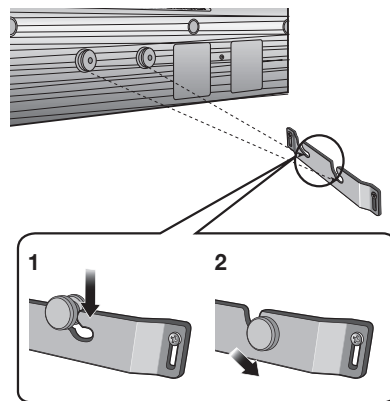

3. Бұл ұсынылған қабырғаға орнатудың аяқталуы.



- Орнатылған құрылғының үсіне еш нәрсе ілмеңіз және оған соққы жасамаңыз.
- Құрылғыны құлап қалмайтындай қабырғаға бекітіп орнатыңыз. Егер құрылғы құлап қалса, ол өнім жұмысының ақаулығын тудыруы мүмкін.
- Құрал қабырғаға орнатылып болған соң бала жалғанған кабельдерді тартпауын қадағалаңыз. Бұл құрылғының құлап кетуіне әкелуі мүмкін.
- Қабырғада орнатылған құрылғы оңтайлы жұмыс істеуі үшін, динамиктерді теледидардан кем дегенде 2 дюйм (5см) қашықтықта ұстаңыз.

## СЫМСЫЗ САБВУФЕРГЕ ҚОСЫЛУ

Арна идентификаторы (ID) зауытта жасалуы кезінде орнатылады, сондықтан негізгі құрылғы мен сабвуфер құрылғыны қосқан кезде автоматты түрде байланысуы керек. Егер негізгі құрылғы мен сабвуферді қосқан кезде байланыс көрсеткіші жарығы жанбаса, арна идентификаторын (ID) мына әрекеттерді жасау арқылы орнатыңыз.

1. Негізгі құрылғы және сабвуфердің қуат сымдарын айнаымалы ток көзіне қосыңыз.
2. Сабвуфердің артқы жағында орналасқан **ID SET** түймесін шағын өткір затпен 5 секунд басып тұрыңыз.
  - STANDBY («КҮТУ РЕЖИМІ») көрсеткіші өшірулі болады, ал LINK («БАЙЛАНЫС») көрсеткіші (КӨК) тез жыпылықтайды.

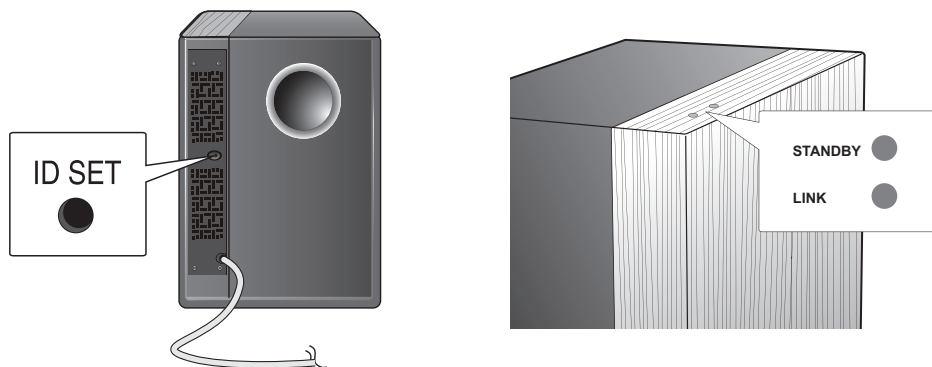

3. Негізгі құрылғы өшіріліп тұрған кезде (STANDBY («КҮТУ») режимі) қашықтан басқару құралындағы **MUTE** түймесін 5 секунд басып тұрыңыз.

4. Негізгі құрылғының Қуат көрсеткіші жанып, содан соң **STANDBY** («КҮТУ») режиміне қайтады.

- Енді негізгі құрылғы мен сабвуфер қосылды (байланыстырылды).
- Сабвуфердің Link («Байланыс») көрсеткіші (көк) қосылды.
- Дыбыс өрісі режимін таңдау арқылы жоғары сапалы дыбысты таңдап ләззат алуыңызға болады. (15-бетті қараңыз)

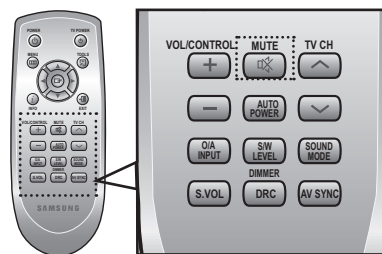

- Өнімді жылжыту немесе орнатпас бұрын, қуат көзінің өшірілгенін және қуат сымның ажыратылғанын тексеріңіз.
- Негізге құрылғыны өшірсе, саб вуфер жоғарғы экранда көрсетілетін STANDBY («КҮТУ РЕЖИМІ») көрсеткішімен күту режиміне көшеді. 30 секундтан кейін көк LINK («БАЙЛАНЫС») көрсеткіші жыпылықтай бастайды.
- Егер жүйенің қасында микротолқынды пеш, сымсыз LAN картасы, Bluetooth жабдығы немесе дәл сондай жиілікті пайдаланатын (2,4 ГГц немес 5,8 ГГц) басқа құрылғы жұмыс істесе, кедергінің кесірінен дыбыстың шулар естілуі мүмкін.
- Сымсыз сигналдардың жіберілу ара қашықтығы шамамен 10 метр, алайда жұмыс істеу ортасына байланысты басқаша болуы мүмкін. Егер негізгі құрылғы мен сымсыз сабвуфердің арасында темір бетонды немесе метал қабырға болса, сымсыз сигналдар темірден өте алмайтын болғандықтан жүйе мүлде жұмыс істемейді мүмкін.
- Егер негізгі құрылғының сымсыз байланысы орнамаған болса, жоғарыдағы 1-4 қадамдарды қайтадан жасаңыз.



- Сымсыз сигналдар қабылдайтын антенна сабвуфердің ішіне орнатылған. Құрылғыны судан және ылғал заттардан қашықтықта ұстаңыз.
- Тыңдаудың ең жақсы мүмкіндігін пайдаланғыңыз келсе, сымсыз сабвуфердің қоршаған ортасы бөгеттері жоқ екенін қадағалаңыз.

## CRYSTAL SURROUND AIR TRACK ҚҰРАЛЫН ҚОСУ

Бұл бөлімде құрылғыны теледидарға қосудың екі жолы сипатталады (сандық және аналогтық). Осы құрылғының теледидарға қосуға болатын екі оптикалық сандық ұялары және бір аналогтық аудио ұясы бар.

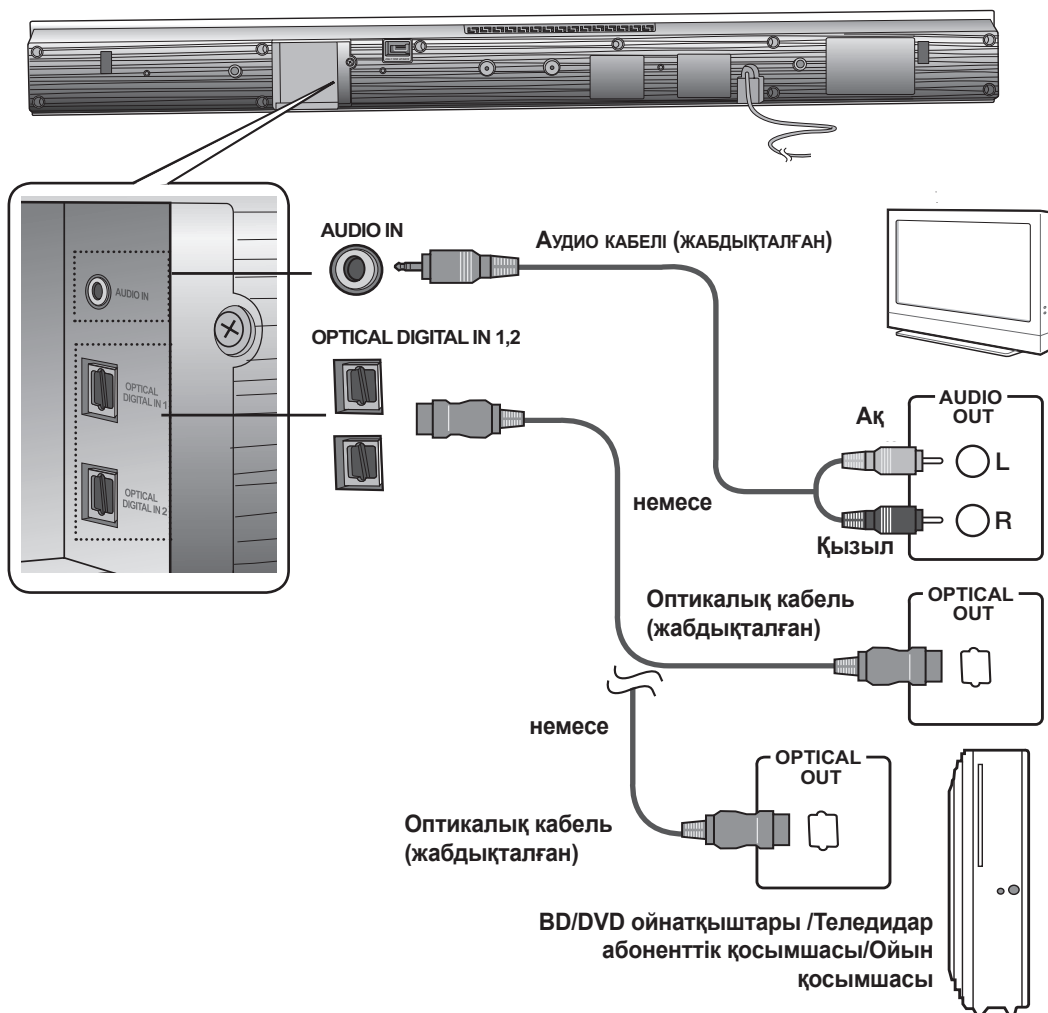

### АУДИО КІРІС

Негізгі құрылғының AUDIO IN ұясына теледидардың AUDIO OUT ұясын қосыңыз. Қосқыш түстері сәйкес екеніне көз жеткізіңіз.

НЕМЕСЕ,

### OPTICAL DIGITAL IN 1,2

Негізгі құрылғының Сандық кірісін теледидардың немесе Бастапқы құрылғының OPTICAL OUT ұясына байланыстырыңыз.



- Өнімнің немесе теледидардың тоқ сымын бөлшектер арасындағы байланыс толығымен орнағанша қоспаңыз.
- Өнімді жылжыту немесе орнатпас бұрын, қуат көзінің өшірілгенін және қуат сымның ажыратылғанын тексеріңіз.
- Осы құрылғыны басқа сыртқы бөлшектерге қосуыңызға болады. (DVD ойнатқыш, Теледидар абоненттік қосымшасы секілді және т.б.)
- Жабдықпен бірге тек бір оптикалық кабель берілген.
- Аудио кабельді жалғамай «ANALOG» («Аналогтық») қосылуын таңдасаңыз, құрылғы 20 минуттан кейін автоматты түрде сөнеді.

# функциялар

## НЕГІЗГІ ФУНКЦИЯЛАР

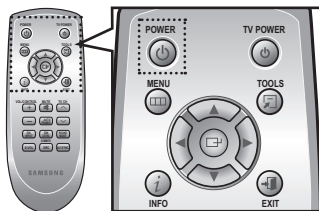

### Қуатты қосу/өшіру

1. Қуатты қосу үшін, алдыңғы панельдегі **POWER** (⏻) түймесін басыңыз.  
НЕМЕСЕ,  
Қашықтан басқару құралындағы **POWER** түймесін басыңыз.
2. Қуатты өшіру үшін, қайтадан алдыңғы панельдегі **POWER** (⏻).  
НЕМЕСЕ,  
Қашықтан басқару құралындағы **POWER** түймесін басыңыз.

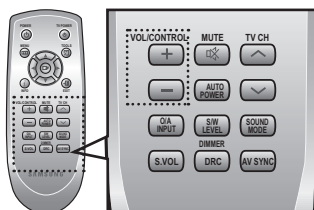

### Дыбыс деңгейін реттеу

Дыбысты жоғарылату немесе азайту үшін алдыңғы панелдегі **VOLUME +/-** түймесін басыңыз,

НЕМЕСЕ,

Қашықтан басқару құралындағы **VOLUME +/-** түймесін басыңыз.

- Дыбыс деңгейінің сандық мәні алдыңғы панель дисплейінде көрінеді.



- **VOLUME +/-** түймесін басқан кезде дыбыс күшейеді немесе азаяды.
- Егер дыбыстың тек Crystal Surround Air Track құрылғысынан шыққанын қаласаңыз, теледидардың Audio Setup (Дыбысты орнату) мәзірінен теледидар динамиктерін өшіріп тастауыңыз керек. Теледидармен бірге берілетін пайдаланушы нұсқаулығын қараңыз.

## ҚОСЫМША ФУНКЦИЯЛАР

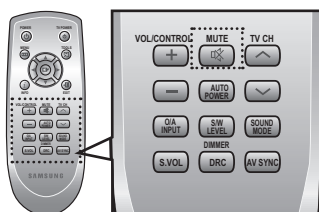

### Дыбысты өшіріп тастау

Бұл есік немесе телефон қоңырауына жауап бергенде пайдалы.

1. Дыбысты өшіру үшін, қашықтан басқару құралындағы **MUTE** (⏻) түймесін басыңыз.
2. Дыбысты қосу үшін, қашықтан басқару құралындағы **MUTE** түймесін (немесе **VOLUME +/-** түймесін) қайтадан басыңыз.

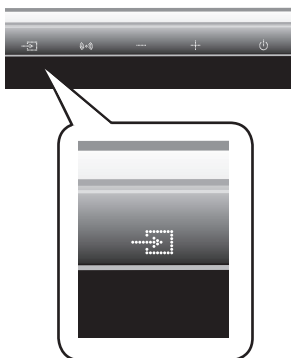

### Кіріс режимін таңдау

Оптикалық сандық немесе Аудио кірісті таңдауыңызға болады. Оптикалық сандық немесе Аудио кірісті таңдау үшін, қашықтан басқару құралындағы **O/A INPUT** түймесін немесе алдыңғы панельде орналасқан **INPUT MODE** түймесін қайта-қайта басыңыз.

| Кіріс режимі           |       | Дисплей   |
|------------------------|-------|-----------|
| Оптикалық сандық кіріс | PCM   | PCM       |
|                        | DOLBY | D.D       |
|                        | DTS   | DTS       |
| Аудио кіріс            |       | АНАЛОГТЫҚ |

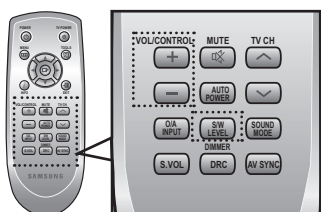
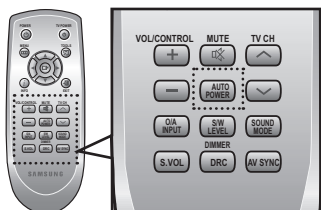
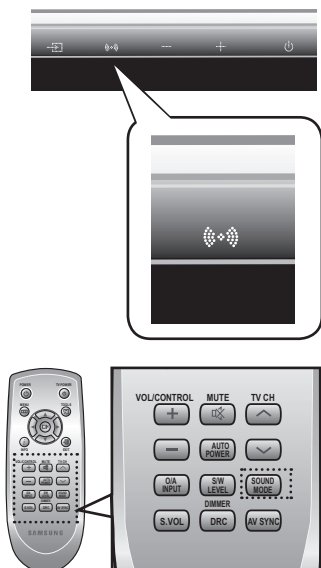

## Дыбыстық өріс режимін пайдалану

Мазмұнын түріне байланысты 7 түрлі дыбыстық өріс режимінің ішінен (ЖАҢАЛЫҚТАР, ДРАМА, СПОРТ, ОЙЫН, КИНОТЕАТР, МУЗЫКА және ӨТУ (Бастапқы дыбыс)) біреуін таңдауға болады.

Қалаған дыбыстық өріс режимін таңдау үшін қашықтан басқару құралындағы **SOUND MODE** түймесін немесе қайта-қайта алдыңғы панельдегі **SOUND FIELD MODE** түймесін басыңыз.

| Дыбыстық өріс режимі | Функция   |
|----------------------|---|
| <b>PASS</b>          | Түпнұсқалы дыбыспен тыңдау үшін PASS («ӨТУ») режимін таңдаңыз.        |
| <b>MUSIC</b>         | Музыка файлдарын ойнатқанда MUSIC («МУЗЫКА») режимін таңдаңыз.        |
| <b>NEWS</b>          | Жаңалықтарды тыңдағанда NEWS («ЖАҢАЛЫҚТАР») режимін таңдаңыз.         |
| <b>DRAMA</b>         | Драмалық фильмдерді көрген уақытта DRAMA («ДРАМА») режимін таңдаңыз.  |
| <b>CINEMA</b>        | Кино көргенде CINEMA («КИНОТЕАТР») режимін таңдаңыз.                  |
| <b>SPORTS</b>        | Спорттық бағдарламаларды қарағанда SPORTS («СПОРТ») режимін таңдаңыз. |
| <b>GAME</b>          | Ойын ойнағанда GAME («ОЙЫН») режимін таңдаңыз.                        |

## ҚУАТТЫҢ АВТОМАТТЫ ТҮРДЕ ҚОСЫЛУ/ӨШІРІЛУ функциясын пайдалану

Air Track құралына оптикалық кабельмен жалғанған теледидардың немесе басқа құрылғының қуатын қосқан кезде, Crystal Surround Air Track құралы қосылады.

Осы құрылғының қашықтан басқару құралындағы **AUTO POWER** түймесін басыңыз.

- Қуаттың автоматты түрде қосылу/өшірілу мүмкіндігі **AUTO POWER** түймесін әр басқан сайын қосылады.

| AUTO POWER LINK      | Дисплей                |
|----------------------|------------------------|
| <b>ON (ҚОСУЛЫ)</b>   | Қуат байланысы қосулы  |
| <b>OFF (ӨШІРУЛІ)</b> | Қуат байланысы өшірулі |



- Air Track құралына оптикалық кабелмен жалғанған теледидар немесе басқа құрылғы өшіріліп, сандық сигнал болмаса, Air Track автоматты түрде 20 минуттан соң өшіріледі.

## Теледидар функцияларын пайдалану

1. Осы құрылғының қашықтан басқару құралындағы **TV POWER** түймесін басыңыз.
2. Теледидар арнасын таңдау үшін қашықтан басқару құралындағы **TV CH** түймесін басыңыз.
3. Қалаған дыбыстық өріс режимін таңдау үшін, қашықтан басқару құралындағы дыбыстық өріс режимі түймелерін басыңыз.



- Қашықтан басқару құралы тек SAMSUNG теледидарларына ғана қолданылады.

## S/W LEVEL функциясын пайдалану

Қашықтан басқару құралындағы S/W Level түймесі арқылы негізгі дыбысты басқаруға болады.

1. Қашықтан басқару құралындағы **S/W Level** түймесін басыңыз.
2. Дисплейде «**SW 00**» деген жазу шығады.
3. Сабвуфер дыбысын күшейткіңіз келсе, **VOL/CONTROL** түймесіндегі «+» белгісін басыңыз. Оны SW+01 SW+06 аралығында орнатуға болады.
4. Сабвуфер дыбысын азайтқыңыз келсе, **VOL/CONTROL** түймесіндегі «-» белгісін басыңыз. Оны SW+01 SW+06 аралығында орнатуға болады.

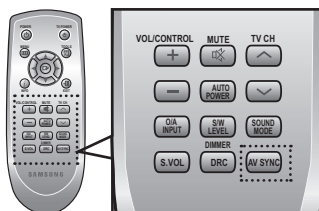

## AV SYNC функциясын пайдалану

Сандық теледидармен қосылған болса, бейне дыбыстан бауялау көрінуі мүмкін.

Осындай жағдай орын алса, дыбысты кешіктіру уақытын видеомен сәйкестендіріңіз.

Қашықтан басқару құралындағы **AV SYNC** түймесін қайта-қайта басыңыз.

- Дыбыстың кідіріс уақытын 0-300 мс аралығында орнату үшін «+», «-» түймелерін қолдануға болады.

## DRC функциясын пайдалану

Бұл функция ең төменгі және ең жоғарғы дыбыс аралығындағы айырмашылықты реттейді.

Бұл функцияны түнде кино көру кезінде төмен дыбысты Dolby Digital форматында тыңдау үшін қолдануға болады.

Қашықтан басқару құралындағы **DRC** түймесін басыңыз.

- Түймешікті әр басқанда таңдау төмендегідей өзгереді:  
DRC MIN → DRC STANDARD → DRC MAX

## DIMMER функциясын пайдалану

Дисплей жарықтығын реттеу үшін Dimmer түймесін басыңыз.

Егер **DRC(DIMMER)** түймесін 4 секунд басып ұстап тұрсаңыз, дисплей сұрланып, "**DIMMER LE VEL 1**" («**DIMMER 1 ДЕҢГЕЙДЕ**») хабарламасы пайда болады. Егер түймені қайтадан дасып ұстап тұрса, дисплей қайтадан жарықтанып, "**DIMMER LE VEL 2**" («**DIMMER 2 ДЕҢГЕЙДЕ**») хабарламасы пайда болады.

## S.VOL функциясын пайдалану

Дыбыс деңгейін арна немесе көрініс ауысқан кезде шұғыл дыбыс өзгерісіне сәйкес реттейді және тұрақтандырады.

Қашықтан басқару құралындағы **S.VOL** түймесін басыңыз.

- Түймешікті әр басқанда таңдау төмендегідей өзгереді:  
S.VOL ON → S.VOL OFF

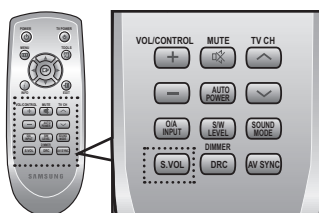
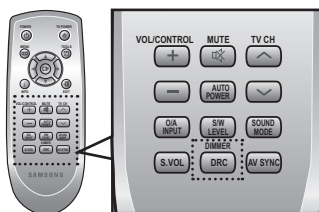

## БАҒДАРЛАМАЛЫҚ ҚҰРАЛДЫ ЖАҢАРТУ

Samsung компаниясы болашақта Crystal Surround Air Track жүйесінің аппараттық құралдарына арналған жаңартулар ұсынуы мүмкін.

Жаңартулар жүктеп алу немесе USB тасушысын пайдалану туралы ақпарат алу үшін, [Samsung.com](http://Samsung.com) сайтына кіріңіз немесе Samsung байланыс орталығына хабарласыңыз.

Жаңартуларды Air Track жүйесіндегі USB портына USB құрылғысын жалғау арқылы алуға болады.

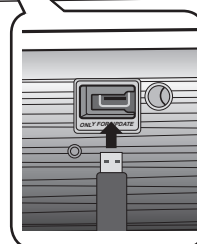

- Аппараттық құралдың жаңартулары бар USB құрылғысын негізгі құралдың артындағы USB портқа жалғаңыз.
- Жаңартулар орнатылып жатқанда электр қуатын ажыратпаңыз және USB құрылғысын шығармаңыз. Аппараттық құралдар жаңартылғаннан кейін негізгі құрал автоматты түрде өшеді. Бағдарламалық құрал жаңартылғанда орнатылған параметрлер қайтадан әдепкі (зауыттық) параметрлерге келтіріледі. Жаңартудан кейін оңай қалпына келтіру үшін параметрлерді жазып алуды ұсынамыз.
- Аппараттық құрал жаңартылмаса, бүкіл USB деректерін FAT16 жүйесінде пішімдеп, әрекетті қайталаңыз.
- Жетілдіру мақсатында, USB деректерін NTFS жүйесіне пішімдемеңіз. Файл жүйесі оған қолдау көрсетпейді.
- Өндірушіге қарай, кейбір USB құрылғыларына қолдау көрсетілмеуі мүмкін.



# ақаулықтарды жою

Қызмет көрсету орталығына хабарласпас бұрын, мыналарды тексеріңіз:

| Белгі   | Тексеру  | Жөндеу   |
|---|--|--|
| Құрал қосылмайды.                                   | <ul style="list-style-type: none"> <li>Қуат сымы розеткаға қосылған ба?</li> </ul>   | <ul style="list-style-type: none"> <li>Қуат сымын розеткаға қосыңыз.</li> </ul>  |
| Түйме басылған кезде функция жүзеге аспайды         | <ul style="list-style-type: none"> <li>Ауа ағымында статикалық электр заряды бар ма?</li> </ul>  | <ul style="list-style-type: none"> <li>Қуатты өшіріп қайтадан қосып көріңіз.</li> </ul>  |
| Дыбыс шықпайды.                                     | <ul style="list-style-type: none"> <li>Құрал теледидарыңызға дұрыс жалғанған ба?</li> <li>Дыбысты өшіру функциясы қосулы емес пе?</li> <li>Дыбыс ең төменгі деңгейге қосылмаған ба?</li> </ul> | <ul style="list-style-type: none"> <li>Дұрыс байланыстырыңыз.</li> <li>Mute («Дыбысты өшіру») функциясынан бас тарту үшін, түймені қайтадан басыңыз.</li> <li>Дыбысты реттеңіз.</li> </ul> |
| Функция таңдалған кезде теледидарда сурет шықпайды. | <ul style="list-style-type: none"> <li>Антенна тиісті түрде қосылған ба?</li> </ul>  | <ul style="list-style-type: none"> <li>Дұрыс байланыстырыңыз.</li> </ul>   |
| Қашықтан басқару құралы жұмыс істемейді.            | <ul style="list-style-type: none"> <li>Батареялардың заряды біткен бе?</li> <li>Қашықтан басқару құралы мен негізгі құрылғы арасындағы қашықтық тым алшақ емес пе?</li> </ul>                  | <ul style="list-style-type: none"> <li>Жаңа батареяға ауыстырыңыз.</li> <li>Жақынырақ қашықтықтан қолданып көріңіз.</li> </ul>   |
| Сол/оң жақ арналарының дауысы шықпайды.             | <ul style="list-style-type: none"> <li>Теледидардың сол/оң жақ дыбыс шығару кабелі дұрыс жалғанған ба?</li> </ul>  | <ul style="list-style-type: none"> <li>Сол/оң жақ арналарын тексеріп, оларды дұрыстап жалғаңыз.</li> </ul>   |

# ҚОСЫМША

## ТЕХНИКАЛЫҚ СИПАТТАМАЛАР

|                           |  |                  |  |
|---------------------------|--|------------------|--|
| <b>ЖАЛПЫ</b>              | Күту режимінде тұрғанда энергияны тұтыну |                  | 0,75Вт   |
|                           | Энергияны тұтыну                         | Негізгі құрылғы  | 45Вт   |
|                           |  | Сабвуфер         | 20Вт   |
|                           | Салмағы                                  | Негізгі құрылғы  | 2.3 kg   |
|                           |  | Сабвуфер         | 5.4 kg   |
|                           | Өлшемдері (ен x биіктік x ұзындық)       | Негізгі құрылғы  | 957 x 91.9 x 45.9 mm                               |
|                           |  | Сабвуфер         | 175 x 350 x 295 mm                                 |
| Жұмыс істеу температурасы |  | + 5 °C - 35 °C   |  |
| Жұмыс істеу ылғалдылығы   |  | 10 % - 75 %      |  |
| <b>КҮШЕЙТКІШ</b>          | Номиналды шығыс қуаты                    | Негізгі құрылғы  | 80Вт/арна, 4Ц, Гормоник коэффициенті = 10%, 1кГц   |
|                           |  | Сабвуфер         | 120Вт/арна, 4Ц, Гормоник коэффициенті = 10%, 100Гц |
|                           | Кіріс сізімділігі/Кедергі                |                  | 450мВ/20кОм  |
|                           | Сигнал/шу қатынасы (аналогтық кіріс)     |                  | 70дБ   |
|                           | Тербелістер (1кГц)                       |                  | 70дБ   |
| <b>ЖИІЛІК ТАЛАПТАРЫ</b>   | Аналогтық кіріс                          | 20Гц~20кГц(±3дБ) |  |
|                           | Сандық кіріс/48кГц ИКМ                   | 20Гц~20кГц(±3дБ) |  |

\* Сигнал/шу қатынасы, кедергі және жиілік өлшемдері дыбыстық техникалар бойынша инженерлер қоғамымен ұсынылған.

\*: Жекелеген техникалық қасиеттері

- Samsung Electronics Co., Ltd техникалық қасиеттерді ескертусіз өзгертуге құқылы.

- Салмағы мен өлшемдері жуықтап алынған.

## SAMSUNG компаниясымен дүниежүзі бойынша хабарласыңыз

Samsung өнімдеріне қатысты кез келген сауалдарыңыз немесе пікірлеріңіз болса, SAMSUNG тұтынушыны қолдау орталығына хабарласыңыз.

| Region               | Country           | Customer Care Center  | Web Site   |
|----------------------|-------------------|---|--|
| North America        | CANADA            | 1-800-SAMSUNG(726-7864)   | www.samsung.com/ca   |
|                      | MEXICO            | 01-800-SAMSUNG(726-7864)  | www.samsung.com/mx   |
|                      | U.S.A             | 1-800-SAMSUNG(726-7864)   | www.samsung.com/us   |
| Latin America        | ARGENTINE         | 0800-333-3733   | www.samsung.com/ar   |
|                      | BRAZIL            | 0800-124-421, 4004-0000   | www.samsung.com/br   |
|                      | CHILE             | 800-SAMSUNG(726-7864)   | www.samsung.com/cl   |
|                      | NICARAGUA         | 00-1800-5077267   | www.samsung.com/latin  |
|                      | HONDURAS          | 800-7919267   | www.samsung.com/latin  |
|                      | COSTA RICA        | 0-800-507-7267  | www.samsung.com/latin  |
|                      | ECUADOR           | 1-800-10-7267   | www.samsung.com/latin  |
|                      | EL SALVADOR       | 800-6225  | www.samsung.com/latin  |
|                      | GUATEMALA         | 1-800-299-0013  | www.samsung.com/latin  |
|                      | JAMAICA           | 1-800-234-7267  | www.samsung.com/latin  |
|                      | PANAMA            | 800-7267  | www.samsung.com/latin  |
|                      | PUERTO RICO       | 1-800-682-3180  | www.samsung.com/latin  |
|                      | REP. DOMINICA     | 1-800-751-2676  | www.samsung.com/latin  |
|                      | TRINIDAD & TOBAGO | 1-800-SAMSUNG(726-7864)   | www.samsung.com/latin  |
| VENEZUELA            | 0-800-100-5303    | www.samsung.com/latin   |  |
| COLOMBIA             | 01-8000112112     | www.samsung.com.co  |  |
| Europe               | BELGIUM           | 02 201 2418   | www.samsung.com/be (Dutch)<br>www.samsung.com/be_fr (French) |
|                      | CZECH REPUBLIC    | 800-SAMSUNG(800-726786)   | www.samsung.com/cz   |
|                      | DENMARK           | 8-SAMSUNG(7267864)  | www.samsung.com/dk   |
|                      | FINLAND           | 30-6227 515   | www.samsung.com/fi   |
|                      | FRANCE            | 01 4863 0000  | www.samsung.com/fr   |
|                      | GERMANY           | 01805 - SAMSUNG(726-7864 € 0,14/Min)                                | www.samsung.de   |
|                      | HUNGARY           | 06-80-SAMSUNG(726-7864)   | www.samsung.com/hu   |
|                      | ITALIA            | 800-SAMSUNG(726-7864)   | www.samsung.com/it   |
|                      | LUXEMBURG         | 02 261 03 710   | www.samsung.com/lu   |
|                      | NETHERLANDS       | 0900-SAMSUNG (0900-7267864) (€ 0,10/Min)                            | www.samsung.com/nl   |
|                      | NORWAY            | 3-SAMSUNG(7267864)  | www.samsung.com/no   |
|                      | POLAND            | 0 801 1SAMSUNG(172678), 022-607-93-33                               | www.samsung.com/pl   |
|                      | PORTUGAL          | 80820-SAMSUNG(726-7864)   | www.samsung.com/pt   |
|                      | SLOVAKIA          | 0800-SAMSUNG(726-7864)  | www.samsung.com/sk   |
|                      | SPAIN             | 902-1-SAMSUNG (902 172 678)   | www.samsung.com/es   |
|                      | SWEDEN            | 075-SAMSUNG(726 78 64)  | www.samsung.com/se   |
|                      | U.K               | 0845 SAMSUNG (7267864)  | www.samsung.com/uk   |
|                      | EIRE              | 0818 717 100  | www.samsung.com/ie   |
|                      | AUSTRIA           | 0810-SAMSUNG(7267864, € 0.07/min)                                   | www.samsung.com/at   |
|                      | SWITZERLAND       | 0848-SAMSUNG(7267864, CHF 0.08/min)                                 | www.samsung.com/ch   |
| CIS                  | RUSSIA            | 8-800-555-55-55   | www.samsung.ru   |
|                      | KAZAHSTAN         | 8-10-800-500-55-500   | www.samsung.com/kz_ru  |
|                      | UZBEKISTAN        | 8-10-800-500-55-500   | www.samsung.com/kz_ru  |
|                      | KYRGYZSTAN        | 00-800-500-55-500   |  |
|                      | TADJIKISTAN       | 8-10-800-500-55-500   |  |
|                      | UKRAINE           | 8-800-502-0000  | www.samsung.ua   |
|                      | LITHUANIA         | 8-800-77777   | www.samsung.com/lt   |
|                      | LATVIA            | 8000-7267   | www.samsung.com/lv   |
| ESTONIA              | 800-7267          | www.samsung.com/ee  |  |
| Asia Pacific         | AUSTRALIA         | 1300 362 603  | www.samsung.com/au   |
|                      | NEW ZEALAND       | 0800 SAMSUNG (0800 726 786)   | www.samsung.com/nz   |
|                      | CHINA             | 800-810-5858, 400-810-5858, 010-6475 1880                           | www.samsung.com/cn   |
|                      | HONG KONG         | 3698-4698   | www.samsung.com/hk   |
|                      | INDIA             | 3030 8282, 1800 110011, 1-800-3000-8282                             | www.samsung.com/in   |
|                      | INDONESIA         | 0800-112-8888   | www.samsung.com/id   |
|                      | JAPAN             | 0120-327-527  | www.samsung.com/jp   |
|                      | MALAYSIA          | 1800-88-9999  | www.samsung.com/my   |
|                      | PHILIPPINES       | 1-800-10-SAMSUNG(726-7864)<br>1-800-3-SAMSUNG(726-7864), 02-5805777 | www.samsung.com/ph   |
|                      | SINGAPORE         | 1800-SAMSUNG(726-7864)  | www.samsung.com/sg   |
|                      | THAILAND          | 1800-29-3232, 02-689-3232   | www.samsung.com/th   |
|                      | TAIWAN            | 0800-329-999  | www.samsung.com/tw   |
|                      | VIETNAM           | 1 800 588 889   | www.samsung.com/vn   |
| Middle East & Africa | TURKEY            | 444 77 11   | www.samsung.com/tr   |
|                      | SOUTH AFRICA      | 0860-SAMSUNG(726-7864 )   | www.samsung.com/za   |
|                      | U.A.E             | 800-SAMSUNG (726-7864), 8000-4726                                   | www.samsung.com/ae   |



Code No. AH68-02289H