

SAMSUNG

HW-K360
Беспроводной сабвуфер
(PS-WK360)

Руководство пользователя

Беспроводная акустическая
система Soundbar

Удивительные возможности

ВОЗМОЖНОСТИ

Приложение Samsung Audio Remote

Управляйте системой Soundbar с мобильного смарт-устройства с ОС Android, используя приложение Samsung Audio Remote. Это приложение обеспечивает управление всеми основными функциями системы Soundbar, таких как: питание, громкость звука, управление мультимедийным содержимым, а также некоторыми функциями настройки, например эквалайзером.

Усиление эффекта объемного звучания

При использовании функции усиления эффекта объемного звучания звук воспроизводится более глубоко и объемно.

Функция TV SoundConnect

Прослушайте звук телевизора через систему Soundbar, подключая ее к телевизору через Bluetooth с помощью функции TV SoundConnect. Благодаря простому беспроводному подключению панели Soundbar к телевизору, комната не будет излишне загромождена, и вы сможете в полной мере насладиться утонченным дизайном обоих устройств. Для управления системой Soundbar и телевизором можно использовать пульт дистанционного управления телевизора.

Поддержка USB-хоста

Можно подключать и воспроизводить файлы с внешних USB накопителей, например MP3-проигрывателя, флэш-памяти USB и т.д., используя функцию USB HOST системы Soundbar.

Функция Bluetooth

Устройство Bluetooth можно подключить к системе Soundbar для воспроизведения музыки с высококачественным стереозвучанием, причем не используя проводов.

ЛИЦЕНЗИИ



DOLBY
AUDIO

Manufactured under license from Dolby Laboratories. Dolby, Dolby Audio, Pro Logic, and the double-D symbol are trademarks of Dolby Laboratories.



For DTS patents, see <http://patents.dts.com>. Manufactured under license from DTS Licensing Limited. DTS, the Symbol, DTS in combination with the Symbol, and DTS 2.0 Channel are registered trademarks or trademarks of DTS, Inc. in the United States and/or other countries. © DTS, Inc. All Rights Reserved.







ИНФОРМАЦИЯ ПО ТЕХНИКЕ БЕЗОПАСНОСТИ

МЕРЫ ПРЕДОСТОРОЖНОСТИ

ВО ИЗБЕЖАНИЕ ПОРАЖЕНИЯ ЭЛЕКТРИЧЕСКИМ ТОКОМ НЕ СНИМАЙТЕ КРЫШКУ (ИЛИ ЗАДНЮЮ ПАНЕЛЬ) УСТРОЙСТВА.

ВНУТРИ УСТРОЙСТВА ОТСУТСТВУЮТ ДЕТАЛИ, РЕМОНТ КОТОРЫХ МОЖЕТ ВЫПОЛНЯТЬ ПОЛЬЗОВАТЕЛЬ. ОБСЛУЖИВАНИЕ ДОЛЖНО ПРОИЗВОДИТЬСЯ КВАЛИФИЦИРОВАННЫМИ СПЕЦИАЛИСТАМИ.

 <div style="border: 1px solid black; padding: 5px; text-align: center;"> ВНИМАНИЕ ОПАСНОСТЬ ПОРАЖЕНИЯ ЭЛЕКТРИЧЕСКИМ ТОКОМ НЕ ОТКРЫВАТЬ! </div> 		Этот символ свидетельствует о том, что внутри изделия имеется высокое напряжение. Любой контакт с деталями внутри изделия представляет опасность.
		Этот символ обозначает, что к изделию прилагается важный документ, касающийся его эксплуатации и технического обслуживания.

	Изделие класса II: этот символ означает, что данное изделие не требует заземления.
	Напряжение переменного тока: этот символ означает, что указанное номинальное напряжение относится к переменному току.
	Напряжение постоянного тока: этот символ означает, что указанное номинальное напряжение относится к постоянному току.
	Внимание!, Перед использованием ознакомьтесь с инструкциями: этот символ призывает пользователей ознакомиться со сведениями по безопасности, приведенными в руководстве пользователя.
	Символ «не для пищевой продукции» применяется в соответствии с техническим регламентом Таможенного союза "О безопасности упаковки" 005/2011 и указывает на то, что упаковка данного продукта не предназначена для повторного использования и подлежит утилизации. Упаковку данного продукта запрещается использовать для хранения пищевой продукции.
	Символ «петля Мебиуса» указывает на возможность утилизации упаковки. Символ может быть дополнен обозначением материала упаковки в виде цифрового и/или буквенного обозначения.

ПРЕДУПРЕЖДЕНИЕ. Чтобы снизить риск возникновения пожара или поражения электрическим током, не подвергайте это устройство воздействию дождя или влаги.

ВНИМАНИЕ! Чтобы отключить устройство от электросети, необходимо извлечь вилку кабеля питания из розетки, соответственно, вилка всегда должна содержаться в исправном состоянии.

ВНИМАНИЕ

- Не подвергайте это устройство воздействию воды. Не ставьте на устройство предметы, заполненные жидкостью, например вазы.
- Для полного отключения питания устройства следует извлечь вилку из розетки. Поэтому вилка должна быть всегда доступна.

МЕРЫ ПРЕДОСТОРОЖНОСТИ

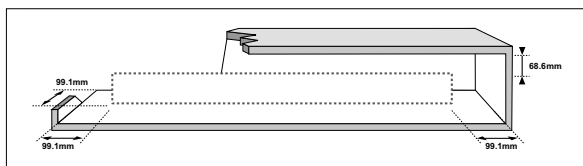

Убедитесь, что источник питания переменного тока соответствует требованиям, указанным на идентификационной наклейке, расположенной в нижней части устройства. Установите устройство горизонтально на подходящую поверхность (мебель), обеспечив достаточно места вокруг него для вентиляции (7-10 см). Убедитесь, что вентиляционные отверстия не закрыты. Не устанавливайте устройство на усилители или другое оборудование, которое может сильно нагреться. Данное устройство предназначено для продолжительного использования. Для полного отключения устройства отсоедините вилку от сетевой розетки. Если планируется не использовать устройство в течение длительного времени, отключите его от сети.

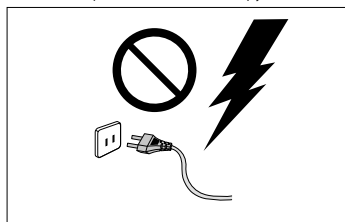

Отсоединяйте вилку от сетевой розетки во время грозы. Возникающие из-за молний скачки напряжения могут повредить устройство.

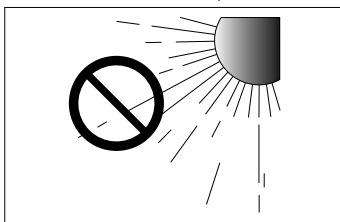

Не подвергайте устройство воздействию прямых солнечных лучей и других источников тепла. Это может вызвать перегрев и привести к неисправности устройства.

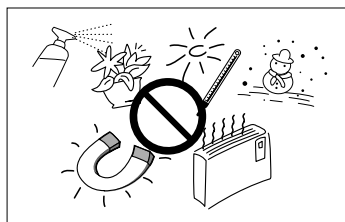

Не подвергайте устройство воздействию влаги (например, вода из вазы), чрезмерному нагреванию (например, не ставьте рядом с камином), не размещайте поблизости оборудование, излучающее сильные магнитные или электрические поля. В случае неисправной работы устройства отсоедините кабель питания переменного тока от сетевой розетки. Данное устройство не предназначено для промышленного использования. Оно предназначено только для личного использования. При хранении устройства в условиях низкой температуры возможно образование конденсата. Перед использованием устройства после транспортировки в зимнее время подождите, пока оно не нагреется до комнатной температуры. Это займет примерно 2 часа.

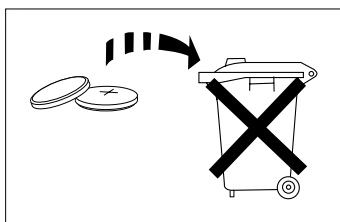

Батарея, используемая в данном устройстве, содержит вредные для окружающей среды химические элементы. Не выбрасывайте батарею в контейнер для бытовых отходов. Не подвергайте батарею перегреву, воздействию прямых солнечных лучей и возгоранию. Не допускайте короткого замыкания, перегрева батареи и не разбирайте ее. В случае неправильной замены батареи существует опасность взрыва. Для замены используйте только батареи аналогичного типа.



ПРЕДУПРЕЖДЕНИЕ. НЕ ДОПУСКАЙТЕ ПРОГЛАТЫВАНИЯ БАТАРЕИ – ОПАСНОСТЬ ХИМИЧЕСКОГО ОЖОГА.

Пульт дистанционного управления, поставляемый в комплекте с данным устройством, содержит батарею типа «таблетка». Проглатывание батареи типа «таблетка» может вызвать серьезные внутренние ожоги уже через 2 часа и привести к смертельному исходу. Храните новые и использованные батареи в недоступном для детей месте. Если отсек для батарей надежно не закрывается, прекратите использование устройства и держите его подальше от детей. Если вы подозреваете, что батарея была проглочена, немедленно обратитесь к врачу.

СОДЕРЖАНИЕ

2 НАЧАЛО РАБОТЫ

- 2 **Функции**
- 3 **Информация по технике безопасности**
- 6 **Комплект поставки**

7 ОПИСАНИЕ

- 7 **Передняя/правая боковая панель**
- 8 **Нижняя панель**
- 9 **Пульт дистанционного управления**

12 УСТАНОВКА

- 12 **Установка системы Soundbar**
- 12 **Установка настенного крепления**

17 ПОДКЛЮЧЕНИЯ

- 17 **Подключение сабвуфера**
- 18 **ПОДКЛЮЧЕНИЕ САБВУФЕРА И SWA-8000S (ПРОДАЕТСЯ ОТДЕЛЬНО)**
- 20 **Подключение к телевизору**
- 20 **Подключение к ТВ с помощью цифрового оптического кабеля**
- 21 **Функция TV SoundConnect**
- 23 **Подключение к внешним устройствам**
- 23 **Оптический или аналоговый аудиокабель**
- 24 **USB**

26 ФУНКЦИИ

- 26 **Режим входа**
- 27 **Bluetooth**
- 30 **Обновление ПО**

31 УСТРАНЕНИЕ НЕИСПРАВНОСТЕЙ

- 31 **УСТРАНЕНИЕ НЕИСПРАВНОСТЕЙ**

32 ПРИЛОЖЕНИЕ

- 32 **Технические характеристики**



- Рисунки и изображения в этом руководстве пользователя представлены только для справки и могут отличаться от реального внешнего вида устройства.
- Плата за обслуживание может взиматься в следующих случаях:
 - (а) если вы вызовете специалиста, и он не обнаружит неисправности устройства (это возможно, если вы не знакомы с настоящим руководством;
 - (б) если вы передадите устройство в ремонтный центр, и его специалисты не обнаружат неисправности (это возможно, если вы не знакомы с настоящим руководством).
- Информация об оплате за обслуживание предоставляется до выезда технического специалиста.

КОМПЛЕКТ ПОСТАВКИ

ПРЕЖДЕ ЧЕМ ОЗНАКОМИТЬСЯ С РУКОВОДСТВОМ ПОЛЬЗОВАТЕЛЯ

Перед прочтением данного руководства пользователя обратите внимание на следующие термины.

► Значки, используемые в данном руководстве

Значок	Термин	Определение
	Внимание!	Этот значок присутствует в тех случаях, когда функция не работает или возможна отмена настроек.
	Примечание	Этот значок указывает на советы или инструкции по использованию той или иной функции.

Проверьте наличие указанных ниже принадлежностей, входящих в комплект поставки.



Пульт ДУ/литиевая батарея (3 В: CR2032)



Кабель питания: 2 шт.



Адаптер питания переменного/ постоянного тока

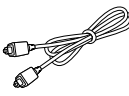

Оптический кабель

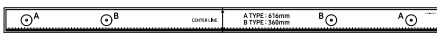

Ориентир для монтажа на стене



Держатель винта: 2 шт.



Винт: 2 шт.



Кронштейн для настенного монтажа – левый



Кронштейн для настенного монтажа – правый



- Внешний вид принадлежностей может несколько отличаться от приведенных выше изображений.
- Кабель адаптера Micro USB на USB продается отдельно. Для покупки, обратитесь в сервис-центр Samsung или в службу поддержки Samsung.

ПЕРЕДНЯЯ/ПРАВАЯ БОКОВАЯ ПАНЕЛЬ



1 Кнопка + / - (Громкость звука)

Регулировка уровня громкости.

Цифровое значение уровня громкости отображается на дисплее на передней панели.

2 Кнопка → (Источник)

Выберите D.IN, AUX, BT, ТВ или вход USB.

- Если нажать и удерживать более 3 секунд кнопку → (Источник) при включенном питании устройства, она будет работать в качестве кнопки отключения звука  (Откл. звука). Для деактивации функции кнопки отключения звука  (Откл. звука) снова нажмите и удерживайте кнопку → (Источник) более 3 секунд.

3 Кнопка ⏻ (Питание)

Включение и выключение питания.

Правая панель

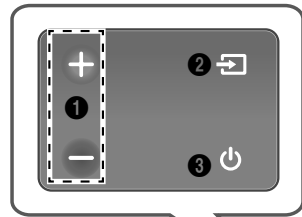

Отображение на дисплее ■

Отображает текущий режим.

■ **Датчик Приема Сигнала
Пульты Дистанционного
Управления**



- При подключении кабеля питания переменного тока кнопка питания активируется через 4 – 6 секунд.
- Воспроизведение звука начнется только через 4 – 5 секунд после включения питания устройства.
- Если требуется воспроизвести звук только с системы Soundbar, необходимо отключить громкоговорители телевизора в меню настройки звука телевизора. См. руководство пользователя, прилагаемое к ТВ.

НИЖНЯЯ ПАНЕЛЬ

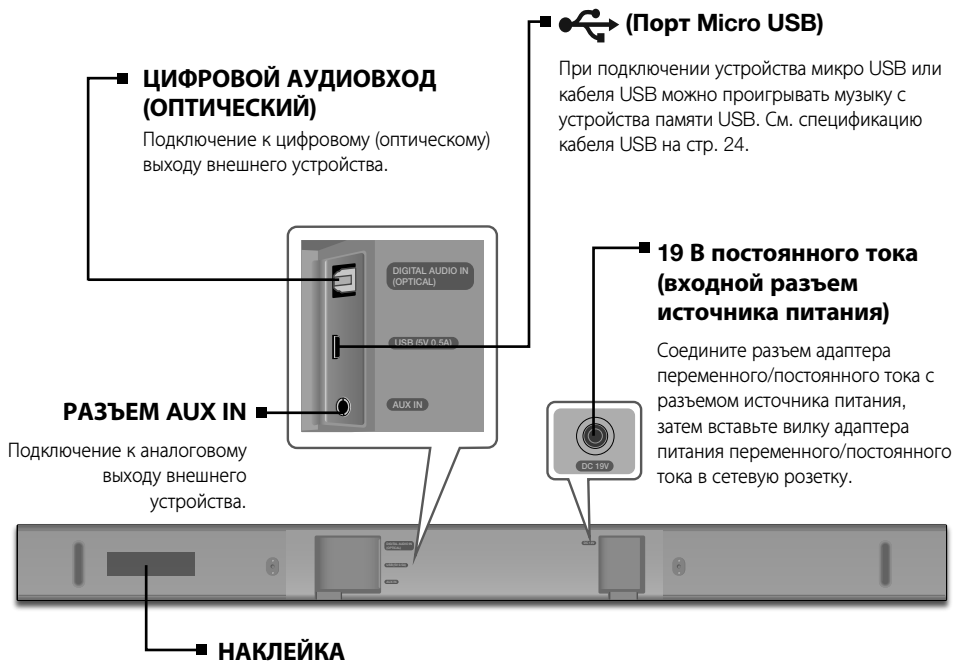

- При отсоединении кабеля питания адаптера питания переменного/постоянного тока от розетки держите его за вилку. Не тяните за кабель питания.
- Не следует подключать это устройство или другие компоненты к розетке переменного тока пока не будут выполнены все подключения компонентов.
- Обязательно положите адаптер питания переменного/постоянного тока на стол или на пол. Если оставить адаптер висеть входом кабеля переменного тока вверх, внутрь адаптера могут попасть вода или другие загрязнители, что может стать причиной его неисправности.

ПУЛЬТ ДИСТАНЦИОННОГО УПРАВЛЕНИЯ

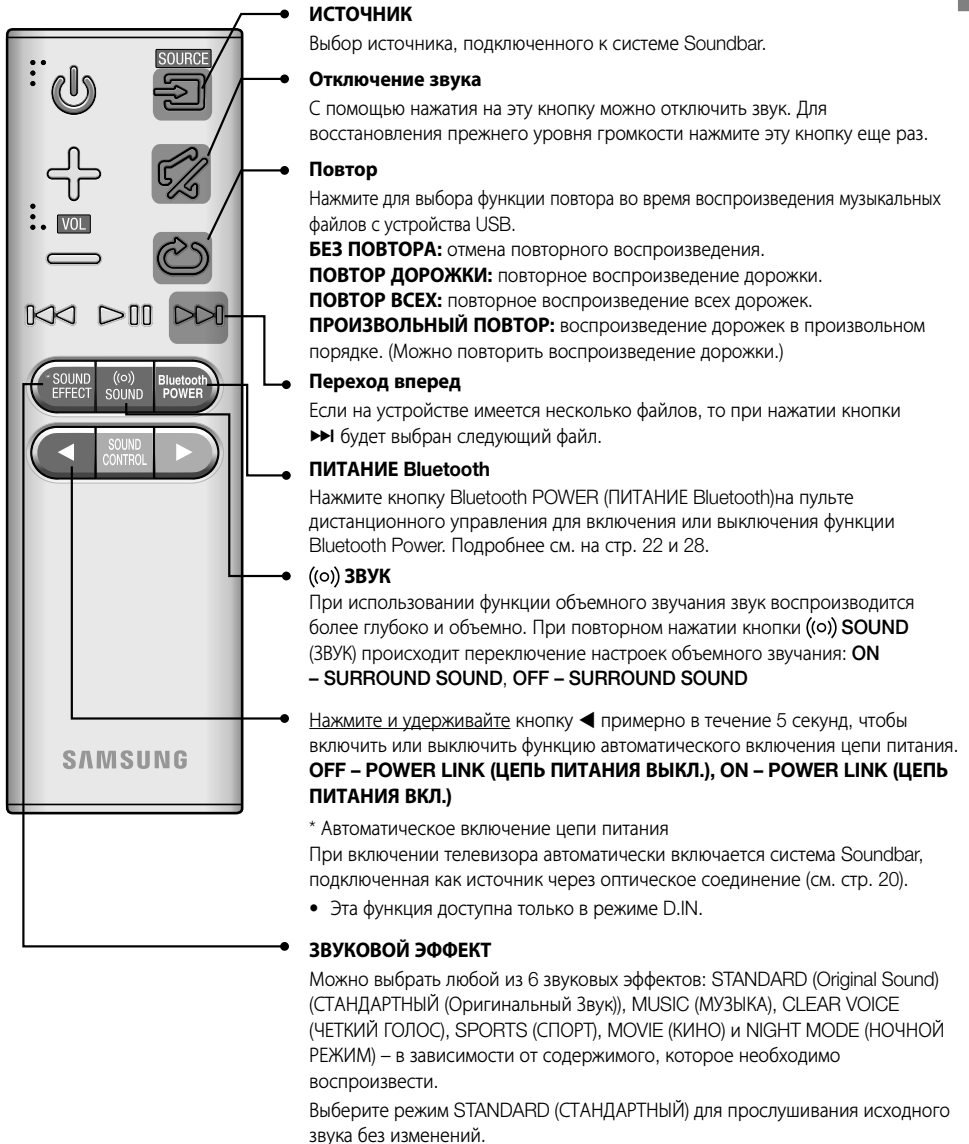

- Soundbar является собственным названием Samsung.
- Для управления телевизором используйте прилагаемый пульт дистанционного управления.

- Питание**
Включение и выключение системы Soundbar.
- Громкость**
Настройка уровня громкости устройства.
- Воспроизведение/пауза**
Нажмите кнопку **▶||** для временной приостановки воспроизведения файла.
При повторном нажатии кнопки **▶||** воспроизведение выбранного файла возобновляется.
- Переход назад**
Если на устройстве имеется несколько файлов, то при нажатии кнопки **◀◀** будет выбран предыдущий файл.

УПРАВЛЕНИЕ ЗВУКОМ
Выберите элемент: **TREBLE (ВЫСОКИЕ ЧАСТОТЫ)**, **BASS (НИЗКИЕ ЧАСТОТЫ)**, **SUBWOOFER LEVEL (УРОВЕНЬ ГРОМКОСТИ САБВУФЕРА)**, **AUDIO SYNC (СИНХРОНИЗАЦИЯ ЗВУКА)**, **REAR SPEAKER (ЗАДНИЙ ГРОМКОГОВОРИТЕЛЬ)** или **REAR LEVEL (УРОВЕНЬ ЗАДНЕГО ГРОМКОГОВОРИТЕЛЯ)**.

Затем с помощью кнопок **◀**, **▶** отрегулируйте громкость высоких или низких частот от -6 до +6, а **УРОВЕНЬ ГРОМКОСТИ САБВУФЕРА** от -12, -6 до ~ +6. Нажмите и удерживайте кнопку **SOUND CONTROL (УПРАВЛЕНИЕ ЗВУКОМ)** примерно в течение 5 секунд, чтобы настроить звучание каждого частотного диапазона. Доступны варианты: 150 Гц, 300 Гц, 600 Гц, 1,2 кГц, 2,5 кГц, 5 кГц и 10 кГц. Для каждого из них можно установить громкость от -6 до +6.

- Чтобы отрегулировать уровень громкости сабвуфера с помощью мобильного приложения Samsung Audio Remote, нажмите кнопки **◀◀**, **▶▶** для уменьшения или увеличения уровня громкости сабвуфера в течение 3 секунд на кнопке **WOOFER (САБВУФЕР)**.

Если система Soundbar подключена к цифровому телевизору и видеобразножение отстает от звука, нажмите кнопку **SOUND CONTROL (УПРАВЛЕНИЕ ЗВУКОМ)** для выбора функции **СИНХРОНИЗАЦИИ ЗВУКА** с видеобразножением. С помощью кнопок **◀**, **▶** настройте время задержки звука в диапазоне от 0 до 300 мс. Использование функции синхронизации звука доступно только в режиме USB, TV и BT.

Для контроля громкости звука заднего громкоговорителя выберите элемент **REAR SPEAKER (ЗАДНИЙ ГРОМКОГОВОРИТЕЛЬ)** в настройках управления звуком, а затем с помощью кнопок **◀**, **▶** регулируйте включение и выключение заднего громкоговорителя.

Для контроля уровня громкости звука заднего громкоговорителя выберите элемент **REAR LEVEL (УРОВЕНЬ ЗАДНЕГО ГРОМКОГОВОРИТЕЛЯ)** в настройках управления звуком, а затем с помощью кнопок **◀**, **▶** регулируйте звук заднего громкоговорителя от -6 до ~+6.

- Режим **REAR SPEAKER (ЗАДНИЙ ГРОМКОГОВОРИТЕЛЬ)** и **REAR LEVEL (УРОВЕНЬ ЗАДНЕГО ГРОМКОГОВОРИТЕЛЯ)** доступен только для подключения SWA-8000S (продается отдельно).

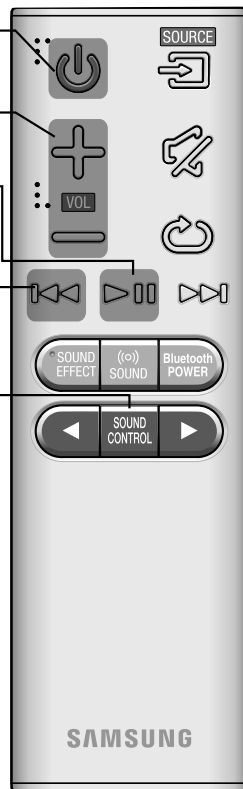

► Настройка системы Soundbar с помощью пульта дистанционного управления ТВ

1. При включенной системе Soundbar нажмите кнопку ((о)) **SOUND** (ЗВУК) более 5 секунд.
2. На дисплее системы Soundbar появится сообщение "ON - TV REMOTE"
3. В меню ТВ для выбора громкоговорителя выберите внешний громкоговоритель.



- Настройки меню ТВ отличаются в зависимости от производителя и модели. Дополнительные сведения см. в руководстве пользователя телевизора.
- Для управления звуком можно использовать только кнопки ГРОМКОСТЬ +/- и ОТКЛЮЧЕНИЕ ЗВУКА.
- Данная функция недоступна, если для системы Soundbar установлен режим подключения TV SoundConnect.
- Данная функция поддерживается следующими производителями:
- VIZIO, LG, Sony, Sharp, PHILIPS, PANASONIC, TOSHIBA, GRUNDIG, Hisense, RCA
- Данная функция может быть несовместима с пультом дистанционного управления телевизором; это зависит от производителя пульта дистанционного управления.
- Для выключения данной функции, нажмите и удерживайте кнопку ((о)) **SOUND** в течение 5 секунд. На дисплее системы Soundbar появится сообщение "OFF - TV REMOTE".

УСТАНОВКА БАТАРЕИ В ПУЛЬТ ДИСТАНЦИОННОГО УПРАВЛЕНИЯ

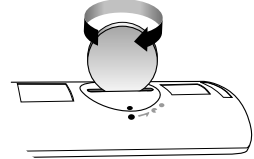
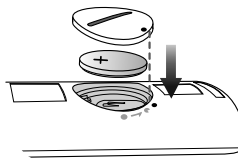
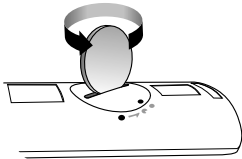

1. С помощью подходящей монетки поверните крышку отсека для батарей в пульте дистанционного управления против часовой стрелки и снимите ее, как показано на рисунке выше.
2. Вставьте литиевую батарею напряжением 3 В. При вставке батареи ее положительный полюс (+) должен быть направлен вверх. Установите крышку отсека для батарей и выровняйте значки '•', как показано на рисунке выше.
3. С помощью подходящей монетки поворачивайте крышку отсека для батарей в пульте дистанционной управления в направлении по часовой стрелке до тех пор, пока она не встанет на место.

УСТАНОВКА СИСТЕМЫ SOUNDBAR

УСТАНОВКА НАСТЕННОГО КРЕПЛЕНИЯ

► Меры предосторожности при установке

- Устанавливайте устройство только на вертикальных стенах.
- Не выбирайте для установки помещения с высокой температурой или влажностью, а также стены, не способные выдержать вес устройства.
- Проверьте прочность стены. Если стена недостаточно прочная, укрепите ее или установите устройство на другой стене, способной выдержать вес устройства.
- Приобретите и используйте крепежные винты или дюбели в соответствии с типом стены (штукатурка, сталь, дерево и т. д.). Если возможно, закрепите винты в стойках каркаса стены.
- Приобретите винты для настенного крепления в соответствии с типом и толщиной стены, на которую будет монтироваться система Soundbar.
 - Диаметр: M5
 - Рекомендуемая длина: не менее 35 мм.
- Кабели, подключаемые к внешним устройствам, следует подсоединить к данному устройству до его крепления на стену.
- Перед установкой обязательно убедитесь, что устройство выключено и отсоединено от электросети. В противном случае возможно поражение электрическим током.

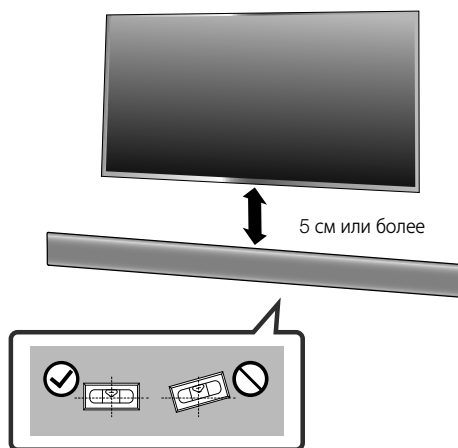

1. Поместите Wall Mount Guide (Ориентир для монтажа на стене) на стену.
 - **Wall Mount Guide (Ориентир для монтажа на стене)** должен располагаться ровно.
 - Если телевизор крепится на стене, расстояние от него до системы Soundbar не должно быть менее 5 см.

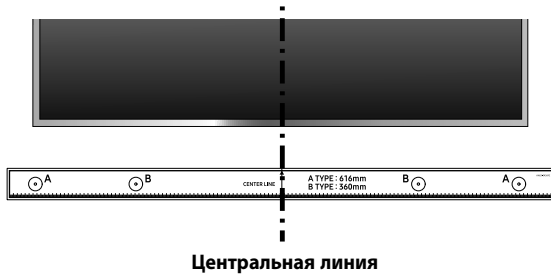

Центральная линия

- Совместите **Center Line (Центральную линию)** ориентира для монтажа на стене с центром ТВ (если устанавливаете систему Soundbar под ТВ), и закрепите **Wall Mount Guide (Ориентир для монтажа на стене)** липкой лентой.



- Если система устанавливается не под ТВ, поместите **Center Line (Центральную линию)** в центре места установки.

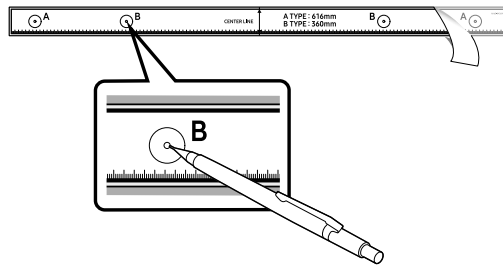

- Ручкой или острым карандашом наметьте отверстия для крепежных винтов через отверстия B-TYPE (ТИП В) с каждой стороны ориентира и уберите Wall Mount Guide (Ориентир для монтажа на стене).
- Сверлом соответствующего размера просверлите отверстия в отмеченных точках.



- Если отметки не совпадают со стойками каркаса стены, перед закреплением держателей винтов обязательно вставьте в отверстия подходящие анкеры. Обязательно убедитесь, что просверленные отверстия достаточно велики для используемых дюбелей или анкеров.

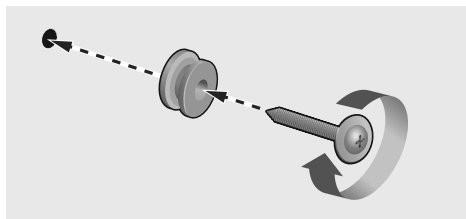

5. Вставьте винты (не входят в комплект поставки) в каждый **Holder-Screw (держатель винта)** и до упора вкрутите их в отверстия.

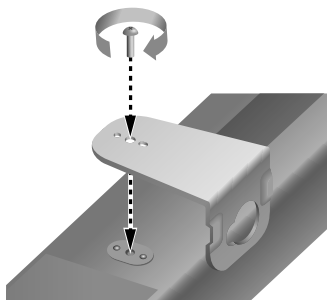

6. Используйте два **Screws (винта)(M4 x L14)**, чтобы закрепить **Bracket-Wall Mount (Кронштейн для настенного монтажа)** — **L (левый)** и **R (правый)** – на нижней панели системы Soundbar. Чтобы обеспечить надлежащую подгонку, совместите выступы на корпусе системы Soundbar с отверстиями на кронштейнах.

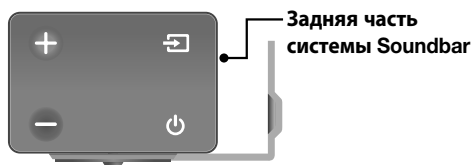

Правый конец системы Soundbar

- При сборке убедитесь, что держатели кронштейнов для настенного монтажа находятся позади задней части системы Soundbar. См. рисунок выше.



Настенное крепление правое

Настенное крепление левое

- Левое и правое крепления имеют разную форму. Убедитесь, что они расположены правильно.

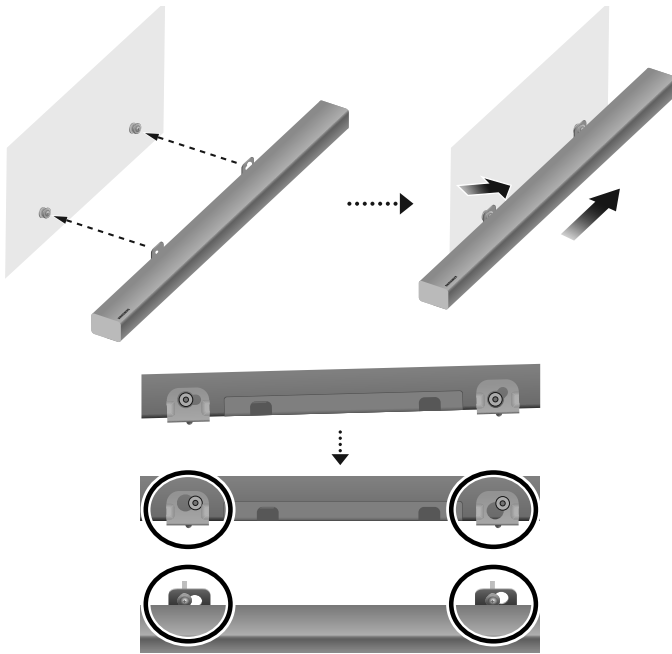

7. Установите систему Soundbar с прикрепленным **Bracket-Wall Mounts (Кронштейном для настенного монтажа)**, подвесив **Bracket-Wall Mounts (Кронштейн для настенного монтажа)** на стену за держатели винтов.



- Слегка наклоните Soundbar, чтобы вставить обе головки **Holder-Screw (Держателей винтов)** в отверстия **Bracket-Wall Mount (Кронштейна для настенного монтажа)**. Сдвиньте систему Soundbar в направлении стрелки, чтобы прочно зафиксировать ее с обеих сторон.

СНЯТИЕ СИСТЕМЫ SOUNDBAR СО СТЕНЫ

1. Чтобы снять систему Soundbar со стены, сдвиньте ее в направлении стрелки, приподнимите и потяните ее на себя, как показано на рисунке.

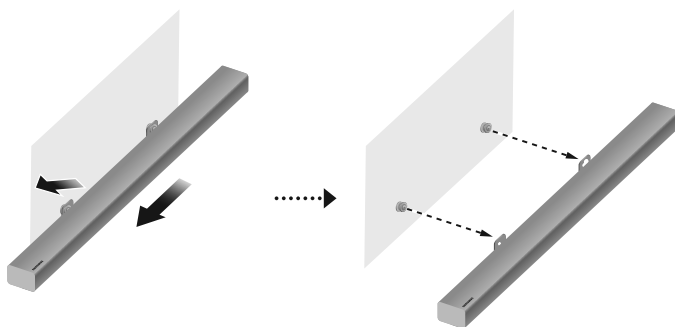

- После установки не опирайтесь на устройство и не подвергайте его ударам или падению.
- Тщательно прикрепите устройство к стене, чтобы оно не упало. При падении устройство может сломаться или нанести травмы.
- После установки устройства на стене убедитесь, что подключенные кабели недоступны для детей. Если тянуть за кабели, устройство может упасть.
- Для оптимальной работы телевизора, установленного на стене, расстояние между громкоговорителями и телевизором не должно быть менее 5 см.
- Если не предполагается устанавливать устройство на стену, то в целях безопасности рекомендуется устанавливать его на прочную ровную поверхность.



- Не следует подключать кабель питания этого устройства или телевизора к сетевой розетке, пока не будут выполнены все подключения компонентов.
- Прежде чем перемещать или устанавливать устройство, обязательно выключите его и отсоедините кабель питания от розетки.

ПОДКЛЮЧЕНИЕ САБВУФЕРА

АВТОМАТИЧЕСКОЕ ПОДКЛЮЧЕНИЕ К САБВУФЕРУ

Код подключения сабвуфера задается в заводских условиях, поэтому при включении основного устройства и сабвуфера между ними автоматически устанавливается беспроводная связь. Подключение будет завершено, когда синий индикатор подключения LINK на сабвуфере перестанет мигать и будет непрерывно гореть. Ниже перечислены режимы работы индикатора:

1	Горит синим ●	Автоматическое подключение выполнено.
2	Мигает синим ●	Автоматическое подключение не завершено.
3	Не горит ●	<p>А. Подключен ли кабель питания к розетке? Если нет, вставьте кабель питания в розетку.</p> <p>Б. Если подсоединение кабеля питания выполнено правильно, проверьте основное устройство. Если основное устройство выключено (находится в режиме ожидания), сабвуфер тоже будет находиться в режиме ожидания, и синий индикатор гореть не будет.</p>



ПОДКЛЮЧЕНИЕ К САБВУФЕРУ ВРУЧНУЮ

Если синий индикатор на задней панели сабвуфера не горит, значит, сабвуфер автоматически не подключился. В таком случае следуйте приведенным ниже указаниям и подключите сабвуфер вручную.

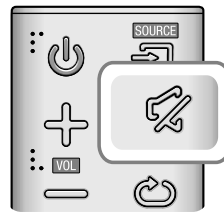
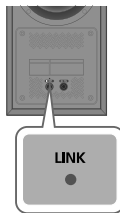
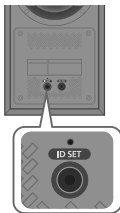

- Важно: прежде чем начать, вставьте батарею в пульт дистанционного управления (инструкции см. на стр. 11).



1. Подключите кабели питания основного устройства и сабвуфера к сетевой розетке.
2. Нажимайте кнопку **ID SET** (УСТ. ИД) на задней панели сабвуфера тонким острым предметом в течение 5 секунд.
 - ✓ Индикатор подключения LINK (синий) на сабвуфере мигает.
3. Нажмите кнопку  на пульте дистанционного управления и удерживайте ее в течение 5 секунд, в то время как основное устройство **ВЫКЛЮЧЕНО**.
4. На дисплее основного устройства отобразится сообщение ID SET, которое через некоторое время пропадет.
5. Пока будет мигать синий индикатор сабвуфера, нажмите кнопку  на пульте дистанционного управления или на правой панели основного устройства, чтобы включить его.
6. Подключение будет завершено, когда индикатор на задней панели сабвуфера перестанет мигать и будет непрерывно гореть.
 - Основное устройство и сабвуфер теперь должны быть соединены.
 - Индикатор LINK (синий) на сабвуфере должен перестать мигать и гореть непрерывно.
 - Если индикатор LINK не горит синим, произошел сбой подключения. Выключите основное устройство и повторите процедуру, начиная с шага 2.
 - Лучший звук через беспроводной сабвуфер можно получить, выбрав функцию звукового эффекта (см. стр. 9).



- Прежде чем перемещать или устанавливать устройство, обязательно выключите его и отсоедините кабель питания.
- Если для устройства используется та же частота (2,4 ГГц), что и для Soundbar, то вблизи Soundbar могут иметь место помехи в звуке.
- Для беспроводной передачи сигналов максимальное расстояние от основного устройства до сабвуфера должно составлять около 5 м, однако оно может меняться в зависимости от рабочей среды. Если основное устройство и беспроводной сабвуфер разделяет металлическая, стальная или бетонная стена, то система может не функционировать, так как металл не пропускает радиоволны.
- Если основное устройство не устанавливает беспроводное соединение с сабвуфером, повторите шаги 1-6 на предыдущей странице для повторной установки соединения.



- Приемная антенна беспроводной связи встроена в беспроводной сабвуфер. Оберегайте ее от воздействия влаги и прямого попадания воды.
- Оптимальное звучание возможно, если в области вокруг беспроводного сабвуфера отсутствуют препятствия.

Обеспечьте объемное звучание беспроводной системы, подключив к системе Soundbar комплект беспроводных задних громкоговорителей Samsung (SWA-8000S) (приобретается отдельно).

ПОДКЛЮЧЕНИЕ САБВУФЕРА И SWA-8000S (ПРОДАЕТСЯ ОТДЕЛЬНО)

ПОДКЛЮЧЕНИЕ САБВУФЕРА И SWA-8000S ВРУЧНУЮ

Если синие индикаторы не перестают мигать, когда основное устройство, сабвуфер и комплект SWA-8000S включены, сбросьте код подключения, выполнив следующие действия.

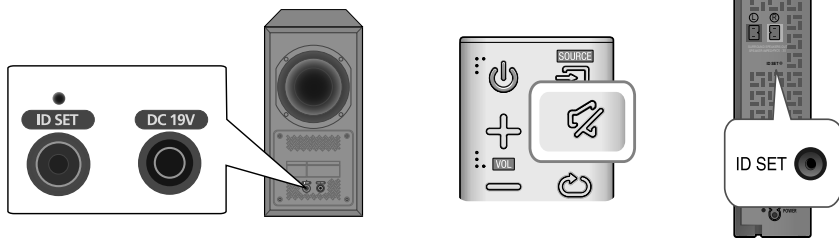

1. Подключите кабели питания основного устройства, сабвуфера и комплекта SWA-8000S к сетевой розетке переменного тока.
2. Нажимайте кнопку **ID SET** (УСТ. ИД) на задней панели сабвуфера и комплекта SWA-8000S тонким острым предметом в течение 5 секунд.
 - Индикаторы LINK (синие) на сабвуфере и комплекте SWA-8000S быстро мигают.
3. Нажмите кнопку  на пульте дистанционного управления и удерживайте ее в течение 5 секунд, в то время как основное устройство **ВЫКЛЮЧЕНО**.
4. На дисплее основного устройства отобразится сообщение ID SET, которое через некоторое время пропадет.

5. Пока будут мигать синие индикаторы сабвуфера и комплекта SWA-8000S, нажмите кнопку  на пульте дистанционного управления или на правой панели основного устройства, чтобы включить его.
6. Подключение будет завершено, когда синие индикаторы на сабвуфере и комплекте SWA-8000S перестанут мигать и будут непрерывно гореть.
 - Теперь основное устройство, сабвуфер и комплект SWA-8000S должны быть подключены.
 - Индикаторы LINK (синие) на сабвуфере и комплекте SWA-8000S перестают мигать и горят непрерывно.
 - Если индикаторы подключения не горят синим, произошел сбой подключения. Выключите основное устройство и повторите процедуру, начиная с шага 2.
 - Лучший звук через беспроводной сабвуфер можно получить, выбрав функцию звукового эффекта (см. стр. 9).

ПОДКЛЮЧЕНИЕ ГРОМКОГОВОРИТЕЛЕЙ ОБЪЕМНОГО ЗВУЧАНИЯ (ПРОДАЮТСЯ ОТДЕЛЬНО)

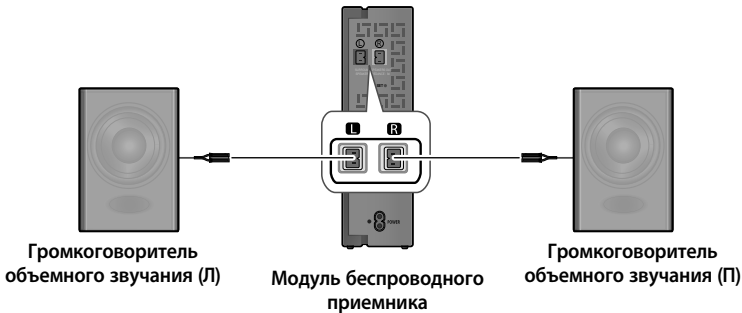

- Расположите эти громкоговорители с обеих сторон от места прослушивания. Если недостаточно места, расположите их один напротив другого. Расположите их на 60-90 см выше уровня ушей слушателя, немного наклонив вниз.



- На задней панели или в нижней части каждого громкоговорителя имеется цветовая маркировка. На каждом кабеле, ближе к концу, имеется одна цветная полоска. Найдите соответствующие кабели для каждого громкоговорителя по цвету полоски и цветной маркировке, затем подключите кабель к громкоговорителю.

ПОДКЛЮЧЕНИЕ К ТВ



- Важно: прежде чем начать, вставьте батарею в пульт дистанционного управления (инструкции см. на стр. 11).

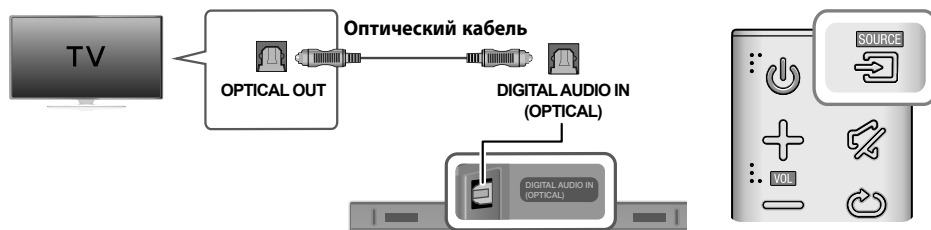

ПОДКЛЮЧЕНИЕ К ТВ С ПОМОЩЬЮ ЦИФРОВОГО ОПТИЧЕСКОГО КАБЕЛЯ



1. Подключите разъем **DIGITAL AUDIO IN (OPTICAL) (ЦИФРОВОЙ АУДИОВХОД (ОПТИЧЕСКИЙ))** системы Soundbar к разъему **OPTICAL OUT (ОПТИЧЕСКИЙ ВЫХОД)** на телевизоре с помощью цифрового оптического кабеля.
2. Нажмите кнопку  (Источник) на правой панели системы Soundbar или кнопку **SOURCE (ИСТОЧНИК)** на пульте дистанционного управления, чтобы выбрать режим **D.IN (ЦИФР. ВХ.)**.

► Автоматическое включение цепи питания

Подключив основное устройство к телевизору при помощи цифрового оптического кабеля, можно будет задать для функции автоматического включения цепи питания значение ВКЛ, чтобы при включении телевизора система Soundbar включалась автоматически.

1. Подключите систему Soundbar к телевизору с помощью цифрового оптического кабеля.
2. Нажмите кнопку  (Источник) на правой панели основного устройства или кнопку **SOURCE (ИСТОЧНИК)** на пульте дистанционного управления, чтобы выбрать режим **D.IN (ЦИФР. ВХ.)**.
3. Нажмите и удерживайте кнопку  на пульте дистанционного управления в течение 5 секунд, чтобы включить или выключить функцию автоматического включения цепи питания.



- При подключении некоторых устройств функция автоматического включения цепи питания может быть недоступна.
- Эта функция доступна только в режиме ЦИФР. ВХ.

ФУНКЦИЯ TV SOUNDCONNECT

Эта функция позволяет воспроизводить звук, поступающий с телевизора, на системе Soundbar, подключенной к ТВ Samsung с поддержкой функции TV SoundConnect.



1. Включите ТВ и систему Soundbar.
2. Нажмите кнопку  на правой панели основного устройства или кнопку SOURCE (ИСТОЧНИК) на пульте дистанционного управления, чтобы выбрать режим TV (ТВ).
3. На экране телевизора появится сообщение, требующее подтвердить необходимость включения функции TV SoundConnect.
4. Выберите **<Yes>** (**<Да>**), чтобы завершить подключение телевизора к системе Soundbar с помощью пульта дистанционного управления телевизором.



- При переводе системы Soundbar из режима ТВ в какой-либо другой режим работа функции TV SoundConnect автоматически прерывается.
- Чтобы подключить систему Soundbar к другому телевизору, текущее подключение должно быть прервано.
- Чтобы прервать текущее подключение, нажмите и удерживайте кнопку @ на пульте дистанционного управления в течение 5 секунд или переключите режим. Повторите шаги с 1 по 4, описанные на предыдущей странице, чтобы подключить другой телевизор.



- Функция TV SoundConnect (SoundShare) поддерживается некоторыми телевизорами Samsung, выпущенными с 2012 года. Перед подключением проверьте, поддерживает ли телевизор функцию TV SoundConnect (SoundShare). Дополнительные сведения см. в руководстве пользователя телевизора.
- Если телевизор Samsung выпущен до 2014 года, проверьте меню настроек функции SoundShare.
- Если расстояние между телевизором и системой Soundbar превышает 5 м, подключение может быть нестабильным, а воспроизведение звука может прерываться. В этом случае переместите телевизор или систему Soundbar таким образом, чтобы они оказались в пределах рабочего диапазона, затем повторите попытку подключения с помощью функции TV SoundConnect.
- Радиус действия функции TV SoundConnect:
 - рекомендуемый диапазон сопряжения: до 2 м.
 - рекомендуемый радиус действия: до 5 м.
- С помощью кнопок “Воспроизведение/пауза”, “Далее”, “Назад” самой системы Soundbar или ее пульта дистанционного управления управлять телевизором нельзя.

► Использование функции включения питания устройства Bluetooth

Функция включения питания устройства Bluetooth становится доступна после успешного подключения системы Soundbar к телевизору с поддержкой Bluetooth с помощью функции TV SoundConnect. Если функция включения питания устройства Bluetooth включена, то при включении или выключении подключенного телевизора система Soundbar будет включаться или выключаться соответственно.

1. Подключите телевизор к системе Soundbar с помощью функции TV SoundConnect.
2. Нажмите кнопку **Bluetooth POWER (ПИТАНИЕ Bluetooth)** на пульте дистанционного управления системы Soundbar. На дисплее системы Soundbar появится сообщение **ON – BLUETOOTH POWER (ПИТАНИЕ BLUETOOTH ВКЛ)**.
 - **ON - BLUETOOTH POWER** : при включении или выключении телевизора система Soundbar включается или выключается.
 - **OFF - BLUETOOTH POWER** : система Soundbar выключается только при выключении телевизора.



- Эта функция поддерживается некоторыми телевизорами Samsung, выпущенными с 2013 года.
-

ПОДКЛЮЧЕНИЕ К ВНЕШНИМ УСТРОЙСТВАМ

ОПТИЧЕСКИЙ ИЛИ АНАЛОГОВЫЙ АУДИОКАБЕЛЬ

Данное устройство оснащено одним оптическим цифровым входным разъемом и одним аналоговым входным аудиоразъемом (AUX) для подключения к внешним устройствам.

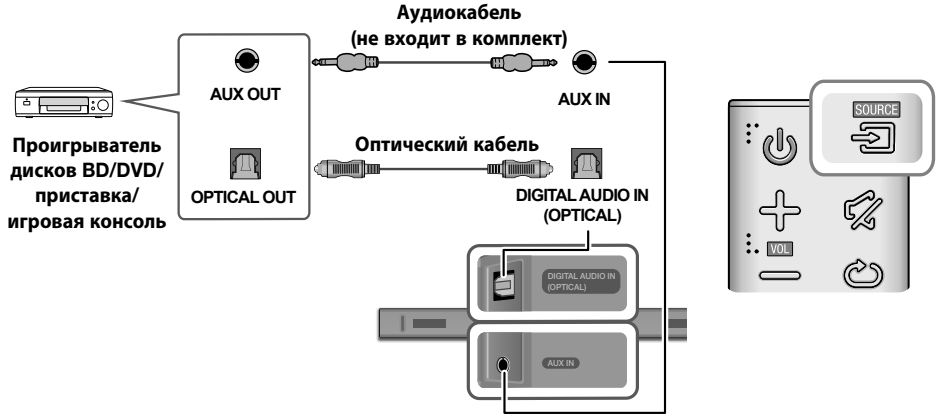

► Кабель AUX

1. С помощью аудиокабеля подключите порт **AUX IN (ДОП. ВХ.) (аудио)** на основном устройстве к разъему **AUX OUT** на устройстве-источнике.
2. Нажмите кнопку  (Источник) на правой панели системы Soundbar или кнопку **SOURCE (ИСТОЧНИК)** на пульте дистанционного управления, чтобы выбрать режим **AUX (ДОП.)**.

► Оптический кабель

1. С помощью оптического кабеля подключите разъем **DIGITAL AUDIO IN (ЦИФРОВОЙ АУДИОВХОД)** (аудио) на основном устройстве к разъему **OPTICAL OUT** на устройстве-источнике.
2. Нажмите кнопку  (Источник) на правой панели системы Soundbar или кнопку **SOURCE (ИСТОЧНИК)** на пульте дистанционного управления, чтобы выбрать режим **D.IN (ЦИФР. ВХ.)**.

USB

Можно воспроизводить музыкальные файлы, сохраненные на USB-накопителях, через Soundbar.

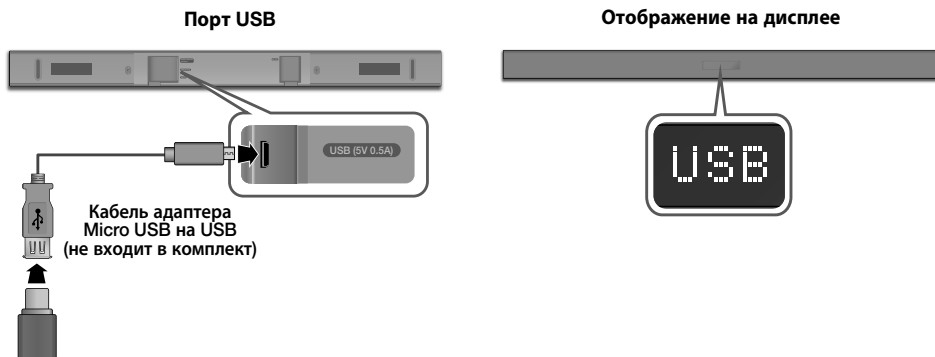

1. Подключите кабель адаптера Micro USB на USB со вставляемым микро USB-разъемом USB 2.0 (тип B) на одном конце и стандартным охватывающим гнездом USB 2.0 (тип A) на другом конце к порту Micro USB на устройстве Soundbar.



- Кабель адаптера Micro USB на USB продается отдельно. Для покупки, обратитесь в сервис-центр Samsung или в службу поддержки Samsung.

2. Подключите устройство USB к гнезду соединительного кабеля.
3. Нажмите кнопку  на правой панели основного устройства или кнопку **SOURCE (ИСТОЧНИК)** на пульте дистанционного управления, чтобы выбрать режим **USB**.
4. На экране появится индикация **USB**.
 - Подключение устройства USB к системе Soundbar выполнено.
 - Если в течение 25 минут не будет подключено устройство USB, то система Soundbar отключится автоматически (функция автоматического отключения питания).

► Перед подключением устройства USB

Важная информация

- Имя файла, сохраненного на устройстве USB, не отобразится на дисплее системы Soundbar, если оно содержит более 10 символов.
- Данное устройство может быть несовместимо USB-накопителями некоторых типов.
- Имя файла, сохраненного на устройстве USB, отображается только на английском языке. Если имя файла указано на другом языке (не на английском), отобразится символ подчеркивания “_”.
- Система Soundbar поддерживает файловые системы FAT16 и FAT32.
 - Файловая система NTFS не поддерживается.
- Устройства USB следует подключать к порту USB системы с помощью соединительного кабеля со штекером Micro USB 2.0 и стандартным гнездом USB 2.0. Иначе может возникнуть вопрос несовместимости устройств USB.
- Не подключайте к системе сразу несколько накопителей через устройство чтения карт памяти. При этом она может работать неправильно.
- Протоколы PTP цифровой камеры не поддерживаются.

- Не извлекайте устройство USB во время передачи файлов.
- Воспроизведение музыкальных файлов с технологией DRM (MP3, WMA), загруженных с коммерческих веб-сайтов, невозможно.
- Внешние жесткие диски не поддерживаются.
- Мобильные телефоны не поддерживаются.
- Список совместимых форматов файлов

Расширение	Кодек	Частота дискретизации	Скорость передачи бит
*.mp3	MPEG 1 Layer2	16 КГц ~ 48 КГц	80 Кбит/с~320 Кбит/с
	MPEG 1 Layer3	16 КГц ~ 48 КГц	80 Кбит/с~320 Кбит/с
	MPEG 2 Layer3	16 КГц ~ 48 КГц	80 Кбит/с~320 Кбит/с
	MPEG 2.5 Layer3	16 КГц ~ 48 КГц	80 Кбит/с~320 Кбит/с
*.wma	Wave_Format_MSAudio1	16 КГц ~ 48 КГц	56 Кбит/с~128 Кбит/с
	Wave_Format_MSAudio2	16 КГц ~ 48 КГц	56 Кбит/с~128 Кбит/с
*.aac	AAC	16 КГц ~ 96 КГц	48 Кбит/с~320 Кбит/с
	AAC-LC	16 КГц ~ 96 КГц	128 Кбит/с~192 Кбит/с 5.1 канал 320 Кбит/с
	HE-AAC	24 КГц ~ 96 КГц	48 Кбит/с~64 Кбит/с 5.1ch 160 Кбит/с
*.wav	-	16 КГц ~ 48 КГц	до 3000 Кбит/с
*.ogg	OGG 1.1.0	16 КГц ~ 48 КГц	50 Кбит/с~500 Кбит/с
*.flac	FLAC 1.1.0, FLAC 1.2.1	16 КГц ~ 96 КГц	до 3000 Кбит/с



- Если на устройстве USB слишком много папок и файлов, для доступа к ним и воспроизведения системе Soundbar может потребоваться некоторое время.

РЕЖИМ ВХОДА

Нажмите кнопку  (Источник) на боковой панели основного устройства или кнопку **SOURCE (ИСТОЧНИК)** на пульте дистанционного управления, чтобы выбрать требуемый режим.



Правая панель системы Soundbar

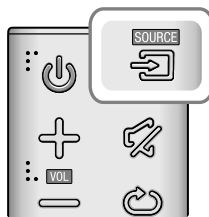

Режим входа	Отображение на дисплее
Оптический цифровой вход	D.IN
Вход AUX	AUX
Режим BLUETOOTH BT	BT
TV SoundConnect	TV
Режим USB	USB

ФУНКЦИЯ АВТОМАТИЧЕСКОГО ВЫКЛЮЧЕНИЯ ПИТАНИЯ

В следующих случаях устройство отключается автоматически.

- Режим D.IN / BT / TV / USB
 - отсутствие аудиосигнала в течение 5 минут.
- Режим AUX:
 - кабель AUX отключен в течение 5 минут;
 - в течение 8 часов не нажато ни одной кнопки при подключенном кабеле AUX.

Чтобы включить или выключить функцию автоматического выключения питания, нажмите и удерживайте кнопку  в течение 5 секунд.

На экране появится сообщение **ON – AUTO POWER DOWN / OFF – AUTO POWER DOWN (АВТОМАТИЧЕСКОЕ ВЫКЛЮЧЕНИЕ ПИТАНИЯ ВКЛ/АВТОМАТИЧЕСКОЕ ВЫКЛЮЧЕНИЕ ПИТАНИЯ ВЫКЛ).**

BLUETOOTH

Устройство Bluetooth можно подключить к системе Soundbar для воспроизведения музыки с высококачественным стереозвучанием, причем не используя проводов.

ПОДКЛЮЧЕНИЕ СИСТЕМЫ SOUNDBAR К УСТРОЙСТВУ BLUETOOTH

Проверьте, поддерживает ли устройство Bluetooth функцию Bluetooth-совместимых стереонаушников.



1. Нажмите кнопку  (Источник) на боковой панели основного устройства или кнопку **SOURCE (ИСТОЧНИК)** на пульте дистанционного управления, чтобы выбрать режим **BT**.
 - На переднем дисплее системы Soundbar отобразится сообщение **BT READY (BT ГОТОВО)**.
2. Выберите меню Bluetooth на устройстве Bluetooth, которое необходимо подключить (см. руководство пользователя устройства Bluetooth).
3. На устройстве Bluetooth выберите меню "Стереонаушники".
 - Отобразится список найденных устройств.
4. Выберите из списка [AV] Samsung Soundbar Kxxx K-Series ([AV] Samsung Soundbar Kxxx серии K).
 - Когда система Soundbar подключится к устройству Bluetooth, на дисплее на ее передней панели отобразится **[Bluetooth device name] (Имя устройства Bluetooth) → BT**.
 - Имя устройства отображается только на английском языке. Если имя устройства указано на другом языке (не на английском), отобразится символ подчеркивания " _ ".
 - Если провести сопряжение устройства Bluetooth с системой Soundbar не удастся, удалите запись о системе Soundbar в списке устройства Bluetooth и выполните поиск системы Soundbar повторно.
5. Воспроизведите музыку на подключенном устройстве.
 - Музыка, которая воспроизводится на подключенном устройстве Bluetooth, можно прослушивать через систему Soundbar.
 - В режиме **BT** функции "Воспроизведение/Пауза/Далее/Назад" недоступны. Данные функции доступны только на устройствах Bluetooth с поддержкой AVRCP.



- Если при подключении к устройству Bluetooth появится запрос на ввод PIN-кода, введите <0000>.
- Одновременно возможно выполнить сопряжение только с одним устройством Bluetooth.
- При выключении системы Soundbar подключение Bluetooth будет прервано.
- В следующих случаях могут наблюдаться проблемы с поиском и с подключением к сети Bluetooth системы Soundbar:
 - при наличии вокруг системы Soundbar сильного электрического поля;
 - если с системой Soundbar одновременно сопряжено несколько устройств Bluetooth;
 - если устройство Bluetooth выключено, не установлено или неисправно.
- Обратите внимание: такие устройства, как микроволновая печь, адаптер беспроводной локальной сети, флуоресцентные лампы и газовые плиты используют такой же диапазон частот, что и устройство Bluetooth, и потому могут стать причиной электрических помех.
- Система Soundbar поддерживает данные SBC (44,1 кГц, 48 кГц).
- Следует подключать только устройства Bluetooth, которые поддерживают функцию A2DP (AV).
- Систему Soundbar нельзя подключить к устройству Bluetooth, которое поддерживает только функцию HF (громкая связь).
- Если после сопряжения с устройством система Soundbar будет находиться в режиме DIN, AUX или USB, то при выборе в списке устройств Bluetooth элемента "[AV]samsung soundbar Kxxx K-ser" она автоматически перейдет в режим BT.
 - Функция доступна, только если система Soundbar указана в списке устройств, сопряженных с устройством Bluetooth (необходимо, чтобы устройство Bluetooth и система Soundbar были предварительно сопряжены хотя бы один раз).
- Система Soundbar будет отображаться в списке устройств, в отношении которых выполнялся поиск, на устройстве Bluetooth, только если на дисплее Soundbar отображается индикация **BT READY (BT ГОТОВО)**.
- В режиме TV SoundConnect выполнить сопряжение или подключение системы Soundbar к другому устройству Bluetooth невозможно.

ФУНКЦИЯ ВКЛЮЧЕНИЯ ПИТАНИЯ УСТРОЙСТВА BLUETOOTH (BLUETOOTH POWER)

При попытке выполнить сопряжение ранее сопряженного устройства Bluetooth с выключенной системой Soundbar при включенной функции включения питания устройства Bluetooth, система автоматически включится.

1. При включенной системе Soundbar нажмите кнопку **Bluetooth POWER (ПИТАНИЕ Bluetooth)** на пульте дистанционного управления.
2. На дисплее системы Soundbar появится сообщение **ON – BLUETOOTH POWER (ПИТАНИЕ BLUETOOTH ВКЛ)**.

ОТКЛЮЧЕНИЕ УСТРОЙСТВА BLUETOOTH ОТ СИСТЕМЫ SOUNDBAR

Устройство Bluetooth можно отключить от системы Soundbar. Инструкции см. в руководстве пользователя устройства Bluetooth.

- Система Soundbar будет отключена.
- После отключения системы Soundbar от устройства Bluetooth на дисплее передней панели Soundbar появится сообщение **BT DISCONNECTED (BT ОТКЛЮЧЕНО)**.

ОТКЛЮЧЕНИЕ УСТРОЙСТВА BLUETOOTH ОТ СИСТЕМЫ SOUNDBAR

Нажмите кнопку **SOURCE (ИСТОЧНИК)** на пульте дистанционного управления или кнопку  (Источник) на боковой панели основного устройства, чтобы переключиться из режима BT в другой режим или выключить устройство Soundbar.

- Подключенное устройство Bluetooth в течение некоторого времени будет ожидать ответа от Soundbar, а затем соединение будет прервано. (Время отключения может отличаться в зависимости от устройства Bluetooth.)



- В режиме подключения Bluetooth соединение Bluetooth будет утрачено, если расстояние между Soundbar и устройством Bluetooth превысит 5 метров.
- В режиме готовности Soundbar автоматически отключится через 5 минут.

► Что такое Bluetooth?

Bluetooth – это технология, которая позволяет устройствам, поддерживающим эту технологию, легко взаимодействовать друг с другом с помощью беспроводного соединения на коротком расстоянии.

- При некоторых условиях устройство Bluetooth может создавать помехи или приводить к неправильной работе:
 - Если пользователь касается приемной или передающей системы устройства Bluetooth или системы Soundbar.
 - При отклонении электрических параметров из-за наличия препятствий для прохождения электромагнитных волн в виде стены, углов или офисных перегородок.
 - При возникновении электромагнитных помех от устройств, работающих в том же частотном диапазоне, в том числе медицинского оборудования, микроволновых печей и беспроводных сетевых устройств.
- При сопряжении Soundbar и устройство Bluetooth должны находиться на небольшом расстоянии друг от друга.
- Чем больше расстояние между Soundbar и устройством Bluetooth, тем хуже качество связи. Если это расстояние превысит диапазон действия устройства Bluetooth, соединение прервется.
- В местах с плохими условиями приема Bluetooth-соединение может работать неправильно.
- Соединение Bluetooth работает только в непосредственной близости от устройства. Если расстояние до устройства Bluetooth превысит указанный диапазон, то связь автоматически отключится. Даже в пределах этого диапазона качество звука может ухудшаться из-за таких препятствий, как стены или двери.
- Во время работы данное беспроводное устройство может вызывать электрические помехи.

ИСПОЛЬЗОВАНИЕ ПРИЛОЖЕНИЯ SAMSUNG AUDIO REMOTE

► Установка приложения Samsung Audio Remote

Чтобы управлять работой системы Soundbar с помощью смарт-устройства и приложения Samsung Audio Remote, загрузите приложение Samsung Audio Remote в магазине Google Play.

Поиск в интернет-магазинах: Samsung Audio Remote



► Запуск приложения Samsung Audio Remote

Для запуска и использования приложения Samsung Audio Remote нажмите на экране смарт-устройства значок Audio Remote и следуйте отображающимся на экране указаниям.

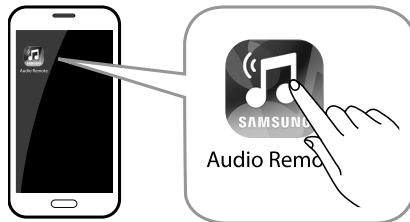

- Приложение Samsung Audio Remote совместимо только с мобильными телефонами с ОС Android версии 3.0 или более поздней версии.

ОБНОВЛЕНИЕ ПО

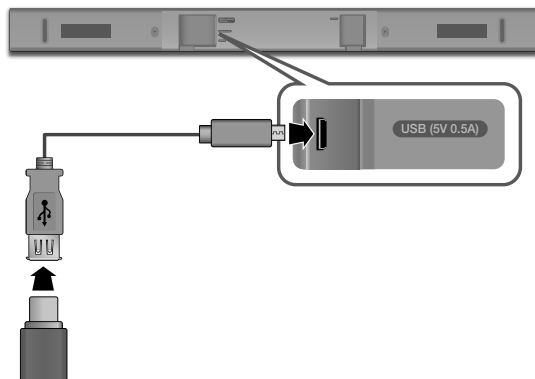

В дальнейшем корпорация Samsung может предлагать обновления для микропрограммы Soundbar.

При наличии обновления его можно установить путем подключения устройства USB с сохраненным на нем обновлением микропрограммы к порту USB на Soundbar.

Обратите внимание, что при наличии нескольких файлов обновления необходимо загружать их на устройство USB по одному и использовать для обновления микропрограммы тоже по одному.

Для получения информации о загрузке обновлений посетите веб-сайт Samsung.com или обратитесь в операторский центр Samsung.



- Данное устройство оснащено функцией ДВОЙНОЙ ЗАГРУЗКИ. Если произойдет сбой обновления микропрограммного обеспечения, вы снова сможете выполнить обновление.



- Подключите устройство USB с обновлением микропрограммы к порту USB на основном устройстве.
- Обновление микропрограммного обеспечения может работать неверно, если аудиофайлы, поддерживаемые Soundbar, хранятся на USB-накопителе.
- Не отсоединяйте кабель питания и не извлекайте устройство USB, когда выполняется обновление. После завершения обновления микропрограммы основное устройство отключится автоматически.
- При обновлении будут восстановлены все заводские настройки по умолчанию. Рекомендуется записывать свои настройки, чтобы их можно было легко восстановить после обновления. При обновлении микропрограммы происходит сброс и настроек подключения сабвуфера. Если после обновления подключение к сабвуферу не восстановится автоматически, см. страницу <17>.
- При возникновении проблем с обновлением микропрограммы рекомендуется отформатировать устройство USB в формате FAT16 и повторить попытку.
- По завершении процесса обновления программного обеспечения выключите устройство, затем нажмите и более 5 секунд удерживайте кнопку (▶||) на пульте дистанционного управления. "INIT (ИНИЦ.)" сообщение появится на дисплее, и устройство выключится. Обновление завершено.
- Не форматируйте устройство USB в формате NTFS. Soundbar не поддерживает файловую систему NTFS.
- Устройства USB некоторых производителей могут не поддерживаться.

УСТРАНЕНИЕ НЕИСПРАВНОСТЕЙ

Прежде чем обратиться в сервисный центр, проверьте следующее.

Устройство не включается.

- | | |
|--|--|
| <ul style="list-style-type: none"> • Подключен ли кабель питания к розетке? | → Вставьте вилку сетевого шнура в розетку. |
|--|--|

Одна из функций не работает при нажатии кнопки.

- | | |
|--|--|
| <ul style="list-style-type: none"> • Нет ли в воздухе статического электричества? | → Отсоедините вилку кабеля питания от розетки и вновь вставьте ее в розетку. |
|--|--|

Отсутствует звук.

- | | |
|---|--|
| <ul style="list-style-type: none"> • Не включена ли функция отключения звука? • Не установлен ли минимальный уровень громкости? | <ul style="list-style-type: none"> → Нажмите кнопку  (Отключение звука), чтобы отменить эту функцию. → Отрегулируйте громкость. |
|---|--|

Не работает пульт дистанционного управления.

- | | |
|--|--|
| <ul style="list-style-type: none"> • Не разряжены ли батареи? • Не слишком ли большое расстояние между пультом дистанционного управления и основным устройством? | <ul style="list-style-type: none"> → Замените батареи. → Подойдите ближе к основному устройству. |
|--|--|

Ошибка функции TV SoundConnect (сопряжение с телевизором).

- | | |
|--|--|
| <ul style="list-style-type: none"> • Поддерживает ли ваш телевизор режим TV SoundConnect? • Является ли версия микропрограммы телевизора последней? • Не возникла ли во время подключения ошибка? | <ul style="list-style-type: none"> → Функция TV SoundConnect поддерживается некоторыми телевизорами Samsung, выпущенными с 2012 года. Проверьте, поддерживает ли ваш телевизор функцию TV SoundConnect. → Обновите микропрограмму телевизора до последней версии. → Обратитесь в операторский центр Samsung. → Нажмите и удерживайте кнопку @ в течение 5 секунд для сброса подключения функции TV SoundConnect. |
|--|--|

Синий индикатор на задней панели сабвуфера не светится, и сабвуфер не издает звук.

- | | |
|--|---|
| <ul style="list-style-type: none"> • Включено ли питание основного устройства? • Возможно, сабвуфер не подключен к основному корпусу устройства. | <ul style="list-style-type: none"> → Проверьте кабель питания. Если подсоединение кабеля питания выполнено правильно, проверьте основное устройство. Если основное устройство выключено (находится в режиме ожидания), сабвуфер тоже будет находиться в режиме ожидания, и синий индикатор гореть не будет. → Попробуйте снова подключить сабвуфер (см. стр. 17). |
|--|---|

ТЕХНИЧЕСКИЕ ХАРАКТЕРИСТИКИ

Акустическая система- устройство, предназначенное для организации эффективного звукового сопровождения при просмотре видеофильмов, видеопрограмм или прослушивании аудиокomпозиций в домашних условиях.

АКУСТИЧЕСКАЯ СИСТЕМА

Название модели	HW-K360
------------------------	---------

ОБЩАЯ ИНФОРМАЦИЯ	Источник питания	Основное устройство	Постоянный ток 19В
		Сабвуфер (PS-WK360)	Постоянный ток 19В
	Потребление электроэнергии	Основное устройство	15Вт
		Сабвуфер (PS-WK360)	10Вт
	USB		5 В/0,5 А
	Вес	Основное устройство	1,5 кг
		Сабвуфер (PS-WK360)	2,9 кг
	Размеры (Ш x В x Г)	Основное устройство	907,5 x 53,5 x 70,5 мм
		Сабвуфер (PS-WK360)	155,0 x 300,0 x 293,0 мм
	Диапазон рабочих температур		От +5° до +35°C
Диапазон влажности при работе		От 10 до 75%	
УСИЛИТЕЛЬ	Потребление электроэнергии	Основное устройство	35 Вт/канал x 2, 6 Ом, Общий коэффициент нелинейных искажений = 10%, 1 кГц
		Сабвуфер (PS-WK360)	60 Вт, 3 Ом, Общий коэффициент нелинейных искажений = 10%, 100 Гц
	Соотношение сигнал/шум (аналоговый вход)		65 дБ
	Разделение (1 кГц)		65 дБ
Поддерживаемые форматы воспроизведения (Звук DTS 2.0 проигрывается в формате DTS.)			LPCM 2ch, Dolby Audio™ (поддерживает Dolby® Digital), DTS

- * Конструкция и характеристики устройства могут быть изменены без предварительного уведомления.
- * При измерениях соотношения сигнал/шум, искажения, разделения и пороговой чувствительности использованы инструкции Общества инженеров-акустиков (AES).
- * Номинальное значение
 - Компания Samsung Electronics Co., Ltd оставляет за собой право изменять технические характеристики без дополнительного уведомления.
 - Указанные размеры и вес приблизительны.
 - Характеристики источника питания и данные о потреблении электроэнергии указаны на наклейке на корпусе устройства.

※ **Примечание относительно лицензии с открытым исходным кодом**

- Вопросы относительно открытых источников направляйте в Samsung по электронной почте (oss.request@samsung.com).



- Импортёр : ООО «Самсунг Электроникс Рус Компани»
123242, г. Москва, Новинский бульвар, д. 31, помещение 1, 2, Российская Федерация
- Производитель : Самсунг Электроникс Ко., Лтд.
129, Самсунг-ро, Енгтонг-гу, Сувон-си, Кёнги-до, 16677, Республика Корея
- Настоящий продукт произведен под полным производственным контролем «SAMSUNG ELECTRONICS CO., LTD.». Наименование изготовителя (зависит от модели и указано на изделии):
 1. «Самсунг Электроникс Хойчжоу Ко., Лтд.» Произведено в КНР.
 2. «П.Т. Самсунг Электроникс Индонезия» Произведено в Индонезии.
 3. «Хойян Истерн Эйша Электроникс Ко., Лтд.» Произведено в КНР.
 4. «Хойчжоу Сити Бумцзинь Технолоджи Ко., Лтд.» Произведено в КНР.
- Дату изготовления см. на этикетке продукта.

© 2016 Samsung Electronics Co., Ltd. Все права защищены.

Связывайтесь с SAMSUNG по всему миру

Если у вас есть предложения или вопросы по продукции Samsung, обращайтесь, пожалуйста, в информационный центр компании Samsung.

Country	Contact Centre ☎	Web Site
• CIS		
RUSSIA	8-800-555-55-55 (VIP care 8-800-555-55-88)	www.samsung.com/ru/support
BELARUS	810-800-500-55-500	www.samsung.com/support
GEORGIA	0-800-555-555	
ARMENIA	0-800-05-555	
AZERBAIJAN	0-88-555-55-55	
KAZAKHSTAN	8-10-800-500-55-500 (GSM: 7799, VIP care 7700)	www.samsung.com/kz_ru/support
UZBEKISTAN	00-800-500-55-500 (GSM: 7799)	www.samsung.com/support
KYRGYZSTAN	00-800-500-55-500 (GSM: 9977)	
TAJKISTAN	8-10-800-500-55-500 (GSM: 8888)	
MONGOLIA	1800-25-55	
UKRAINE	0-800-502-000	www.samsung.com/ua/support (Ukrainian) www.samsung.com/ua_ru/support (Russian)
MOLDOVA	0-800-614-40	www.samsung.com/support

Дата выпуска



[Правильная утилизация аккумуляторов]

(Действительно для стран, использующих систему раздельного сбора отходов)

Наличие этого символа на аккумуляторе, на его упаковке или в сопроводительной документации указывает на то, что по окончании срока службы изделие не должно выбрасываться с другими бытовыми отходами. Наличие обозначений химических элементов Hg, Cd и Pb означает, что аккумулятор содержит ртуть, кадмий или свинец, количество которых превышает эталонный уровень, определенный в Директиве ЕС 2006/66. Неправильная утилизация аккумуляторов может привести к нанесению вреда здоровью человека или окружающей среде.

Чтобы защитить природные ресурсы и обеспечить повторное использование материалов, пожалуйста не выбрасывайте аккумуляторы с другими отходами, а сдавайте их на переработку в местную бесплатную службу приема аккумуляторов.



**Правильная утилизация изделия
(Использованное электрическое и электронное & оборудование)**

(Действительно для стран, использующих систему раздельного сбора отходов)

Наличие данного знака показывает, что изделие и его электронные аксессуары (например, зарядное устройство, гарнитура, кабель USB) по окончании их срока службы нельзя утилизировать вместе с другими бытовыми отходами. Во избежание нанесения вреда окружающей среде и здоровью людей при неконтролируемой утилизации, а также для обеспечения возможности переработки для повторного использования, утилизируйте изделие и его электронные аксессуары отдельно от прочих отходов.

Сведения о месте и способе утилизации изделия в соответствии с нормами природоохранного законодательства можно получить у продавца или в соответствующей государственной организации.

Бизнес-пользователи должны обратиться к своему поставщику и ознакомиться с условиями договора купли-продажи. Запрещается утилизировать изделие и его электронные аксессуары вместе с другими производственными отходами.

SAMSUNG

HW-K360
Сымсыз сабвуфер
(PS-WK360)

Пайдаланушы нұсқаулығы

Wireless Audio - Soundbar

МҮМКІНДІКТЕРІ

Samsung Remote App

Android смарт құрылғысы және Samsung Audio Remote app қолданбасы арқылы Soundbar құрылғысының басқару құралын алақаныңызда ұстаңыз. Бұл ыңғайлы қолданба қуат, дыбыс деңгейі және медиа құралдарын бақылау сияқты Soundbar құрылғысының барлық негізгі функцияларын және эквалайзер сияқты реттелетін функцияларын басқаруға мүмкіндік береді.

Көлемді дыбыс кеңейтімі

Көлемді дыбысты көтеру мүмкіндігі дыбысқа тереңдік пен көлем қосады.

TV SoundConnect

Теледидарды Soundbar құрылғысына TV SoundConnect мүмкіндігі бар Bluetooth қосылымы арқылы қосып, теледидардың дыбысын Soundbar құрылғысы арқылы тыңдаңыз. Soundbar құрылғысы мен теледидардың арасында оңай қосылу мүмкіндігі мен сымдардың жоқтығы, тұратын жеріңіздің таза сыртқы көрінісін сақтай отырып, екі жүйенің де жіңішке және әдемі дизайнын көрсетуге мүмкіндік береді.

Soundbar құрылғысы мен теледидарды бір теледидардың қашықтан басқару құралымен оңай басқарыңыз.

USB Host қолдауы

Soundbar құрылғысының USB HOST функциясы арқылы MP3 ойнатқыштары, USB флеш-жады, т.с.с. сыртқы USB сақтау құрылғыларын қосып, музыка файлдарын ойнатуға болады.

Bluetooth функциясы

Bluetooth құрылғысына Soundbar құрылғысын қосып, жоғары сапалы стерео дыбыспен музыканы сымсыз тыңдауға болады!

ЛИЦЕНЗИЯЛАР



Manufactured under license from Dolby Laboratories. Dolby, Dolby Audio, Pro Logic, and the double-D symbol are trademarks of Dolby Laboratories.









For DTS patents, see <http://patents.dts.com>. Manufactured under license from DTS Licensing Limited. DTS, the Symbol, DTS in combination with the Symbol, and DTS 2.0 Channel are registered trademarks or trademarks of DTS, Inc. in the United States and/or other countries. © DTS, Inc. All Rights Reserved.

ҚАУІПСІЗДІК АҚПАРАТЫ

ҚАУІПСІЗДІК ЕСКЕРТУЛЕРІ

ТОҚ СОҒУ ҚАУІПІН АЗАЙТУ ҮШІН ҚАҚПАҒЫН (НЕМЕСЕ АРТҚЫ ПАНЕЛІН) АШПАҒЫЗ. ІШІНДЕ ПАЙДАЛАНУШЫ ЖӨНДЕЙТІН БӨЛШЕКТЕР ЖОҚ. ҚЫЗМЕТ КӨРСЕТУ МӘСЕЛЕЛЕРІ БОЙЫНША БІЛІКТІ ҚЫЗМЕТ КӨРСЕТЕТІН МАМАНҒА ХАБАРЛАСЫҒЫЗ.

 <div style="border: 1px solid black; padding: 5px; text-align: center;"> ЕСКЕРТУ! ТОҚ СОҒУ ҚАУІПІ БАР. АШПАҒЫЗ! </div> 		Бұл белгіше құрылғының ішінде жоғары кернеу бар екенін көрсетеді. Осы өнімнің ішкі бөлшектеріне қол тигізу қауіпті.
		Бұл белгі осы құрылғыны іске пайдалануға және күтіп ұстауға қатысты маңызды нұсқаулар кітапшасының жинаққа кіргенін көрсетеді.

	II сынып өнімі: Бұл белгі жерге қосу (тұйықтау) үшін қауіпсіз қосылымның қажет емес екенін көрсетеді.
	АТ кернеуі: Бұл белгі осы белгімен көрсетілген номиналды кернеудің АТ кернеуі екенін көрсетеді.
	ТТ кернеуі: Бұл белгі осы белгімен көрсетілген номиналды кернеудің ТТ кернеуі екенін көрсетеді.
	Назар аударыңыз, Пайдалану үшін нұсқауларды қараңыз: Бұл белгі пайдаланушыға қосымша қауіпсіздік ақпаратын пайдаланушы нұсқаулығынан қарау керек деп нұсқайды.
	Белгі Кедендік одақтың 005/2011 техникалық регламентіне сәйкес қолданылады және осы өнімнің қаптамасын екінші рет пайдалануға арналмағанын және жоюға жататынын көрсетеді. Осы өнімнің қаптамасын азық-түлік өнімдерін сақтау үшін пайдалануға тыйым салынады.
	Белгі қаптаманы жою мүмкіндігін көрсетеді. Белгі сандық код және/немесе әріп белгілері түріндегі қаптама материалының белгісімен толықтырылуы мүмкін.

АБАЙЛАҒЫЗ! Өрт немесе электр тогының соғу қаупін азайту үшін осы құралға жаңбырдың немесе ылғалдың кіруіне жол бермеңіз.

ЕСКЕРТУ! ТОҚ СОҒУ ҚАУІПІНІҢ АЛДЫН АЛУ ҮШІН, АШАНЫҢ КЕҢ ҰШЫН КЕҢ ҰЯҒА КЕЛТІРІП, ТОЛЫҚ ЕНГІЗІҢІЗ.

- Бұл құрылғы әрқашан жерге тұйықталған қорғау қосылымы бар айналымы ток розеткасына қосылуы тиіс.
- Құрылғыны электр желісінен ажырату үшін ашаны электр желісінің розеткасынан суыру қажет, сондықтан электр желісінің розеткасы ыңғайлы жерде орналасуы тиіс.

ЕСКЕРТУ!

- Осы құрылғыға ешнәрсе тамызбаңыз немесе шашыратпаңыз. Құрылғыға ваза сияқты сұйықтық толтырылған заттарды қоймаңыз.
- Құрылғыны толық өшіру үшін қуат ашасын қабырғадағы розеткадан суыру керек. Сондықтан, қуат ашасына әрқашан қол жеткізу оңай болуы тиіс.

САҚТЫҚ ШАРАЛАРЫ

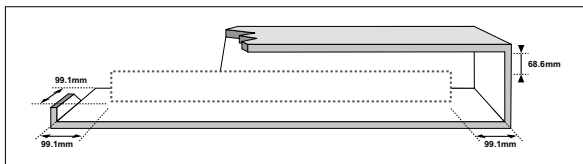

Үйіңіздегі айнымалы ток көзі өнімнің төменгі жағында орналасқан идентификациялық жапсырмада көрсетілгенге сай екенін тексеріңіз. Өнімді ыңғайлы жерге (жиһаз), айналасында желдетуге жеткілікті бос орын (7-10 см) қалдырып, көлденең қойыңыз. Желдеткіш ұяларының жабылып қалмауын тексеріңіз. Ойнатқышты күшейткіштердің немесе басқа ысып кететін жабдықтың үстіне қоймаңыз. Бұл құрылғы ұзақ пайдалануға арналған. Құрылғыны толық өшіру үшін айнымалы ток ашасын қабырғадағы розеткадан ажыратыңыз. Құрылғыны ұзақ уақыт пайдаланбайтын болсаңыз, оны ажыратыңыз.

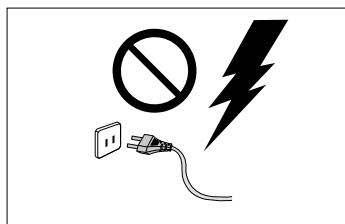

Найзағай кезінде айнымалы ток ашасын қабырғадағы розеткадан ажыратыңыз. Найзағайдан кернеудің барынша күрт жоғарылауы құрылғыны зақымдауы мүмкін.

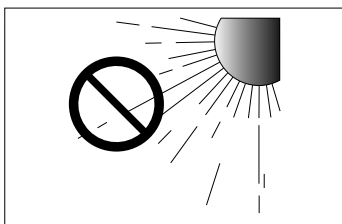

Құрылғыны тікелей күн сәулесі түсетін немесе басқа ыстық көздер бар жерде қалдырмаңыз. Құрылғы шамадан тыс қызуы және дұрыс жұмыс істемеуі мүмкін.

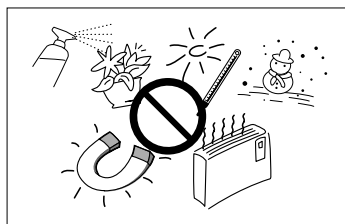

Өнімді ылғалдан (мысалы, вазалар), шамадан тыс жылудан (мысалы, пеш) және күшті магниттік немесе электр өрістерін тудыратын жабдықтардан қорғаңыз. Құрылғы жұмысында ақаулық пайда болса, қуат кабелін қабырғадағы айнымалы ток розеткасынан ажыратыңыз. Өнім өндірістік мақсатта пайдалануға арналмаған. Ол тек жеке мақсатқа пайдалануға арналған. Өнім суық температуралы жерлерде сақталған болса, конденсация пайда болуы мүмкін. Егер құрылғыны қыста тасымалдаса, пайдалану алдында құрылғы бөлме температурасына жеткенше шамамен 2 сағат күтіңіз.

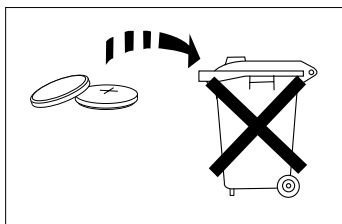

Осы өнімде пайдаланылған батареяда қоршаған ортаға зиянды химиялық заттар бар. Батареяны қалыпты тұрмыстық қоқыстармен бірге тастамаңыз. Батареяны шамадан тыс жылудан, тікелей күн сәулесінен немесе оттан қорғаңыз. Батареяны қысқа тұйықтамаңыз, бөлшектемеңіз немесе артық қыздырмаңыз. Батарея дұрыс ауыстырылмаса, жарылыс шығу қаупі бар. Тек дәл сондай немесе баламалы түріне ауыстырыңыз.



АБАЙЛАҢЫЗ! БАТАРЕЯНЫ ЖҰТПАҢЫЗ. ХИМИЯЛЫҚ КҮЮ ҚАУПІ БАР. Осы өніммен берілген қашықтан басқару құралында тиын/түйме түріндегі батарея бар. Тиын/түйме түріндегі батареяны жұтып қойса, 2 сағат ішінде адамның ішкі органдары қатты күйіп, өлімге әкелуі мүмкін. Жаңа және пайдаланылған батареяларды балалардан алыс ұстаңыз. Батарея бөлімі дұрыс жабылмаса, қашықтан басқару құралын пайдалануды тоқтатып, оны балалардан алыс жерде сақтаңыз. Батареяны жұтып қойғанына немесе дененің қандай да бір бөлігіне түскеніне күдіктенсеңіз, дереу дәрігерге көрініңіз.

МАЗМҰНЫ

2 ЖҰМЫСТЫ БАСТАУ

- 2 МҮМКІНДІКТЕРІ
- 3 ҚАУІПСІЗДІК АҚПАРАТЫ
- 6 ҚҰРАМЫ

7 СИПАТТАМАЛАРЫ

- 7 АЛДЫҢҒЫ / ОҢ ЖАҚ ПАНЕЛЬ
- 8 АРТҚЫ ПАНЕЛЬ
- 9 ҚАШЫҚТАН БАСҚАРУ ҚҰРАЛЫ

12 ОРНАТУ

- 12 SOUNDBAR ҚҰРЫЛҒЫСЫН ОРНАТУ
- 12 ҚАБЫРҒА БЕКІТКІШІН ОРНАТУ

17 ҚОСЫЛЫМДАР

- 17 САБВУФЕРДІ ҚОСУ
- 18 САБВУФЕРДІ ЖӘНЕ SWA-8000S ҚҰРЫЛҒЫСЫН (БӨЛЕК САТЫЛАДЫ) ҚОСУ
- 20 ТЕЛЕДИДАРҒА ҚОСУ
- 20 САҢДЫҚ ОПТИКАЛЫҚ КАБЕЛЬ АРҚЫЛЫ ТЕЛЕДИДАРҒА ҚОСУ
- 21 TV SOUNDCONNECT
- 23 СЫРТҚЫ ҚҰРЫЛҒЫЛАРҒА ҚОСУ
- 23 ОПТИКАЛЫҚ НЕМЕСЕ АНАЛОГТЫҚ АУДИО КАБЕЛЬ
- 24 USB

26 ФУНКЦИЯЛАР

- 26 КІРІС РЕЖИМІ
- 27 BLUETOOTH
- 30 БАҒДАРЛАМАЛЫҚ ҚҰРАЛДЫ ЖАҢАРТУ

31 АҚАУЛЫҚТАРДЫ ЖОЮ

- 31 АҚАУЛЫҚТАРДЫ ЖОЮ

32 ҚОСЫМША

32 ТЕХНИКАЛЫҚ СИПАТТАМАЛАРЫ



- Осы пайдаланушы нұсқаулығындағы суреттер мен кескіндер тек анықтама ретінде берілген және өнімнің нақты түрінен өзгеше болуы мүмкін.
- Әкімшілік ақы келесі жағдайларда алынуы мүмкін (а) инженер өтініш бойынша шақырылса, бірақ өнімде ешқандай ақау болмаса (яғни, пайдаланушы нұсқаулығы оқылмаған болса); (ә) құрылғыны жөндеу орталығына апарсаңыз, бірақ өнімде ешқандай ақау болмаса (яғни, пайдаланушы нұсқаулығы оқылмаған болса).
- Техникалық маман келмей тұрып сізге әкімшілік ақы сомасы туралы ескертіледі.

ҚҰРАМЫ

ПАЙДАЛАНУШЫ НҰСҚАУЛЫҒЫН ОҚЫМАСТАН БҰРЫН

Пайдаланушы нұсқаулығын оқымастан бұрын келесі терминдерді қарап алыңыз.

► Осы нұсқаулықта пайдаланылған белгішелер

Белгіше	Термин	Анықтамасы
	Ескерту!	Қызметтің істемейтінін немесе параметрлердің күші жойылуы мүмкін екенін білдіреді.
	Ескертпе!	Функцияны орындауға көмектесетін беттегі кеңестер мен нұсқауларды білдіреді.

Төмендегі жинақпен берілген қосалқы құралдардың бар-жоғын тексеріңіз.



Қашықтан басқару құралы/литий батареясы (3 В: CR2032)



Қуат сымы: 2 EA



Айнымалы ток/Тұрақты ток адаптері: 2 EA

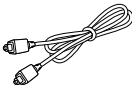

Оптикалық кабель

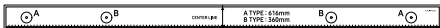

Қабырға бекіткішінің бағыттағышы



Ұстағыш бұранда: 2 EA



Бұранда: 2 EA



Сол жақ қабырға бекіту кронштейні



Оң жақ қабырға бекіту кронштейні



- Құрал-жабдықтар жоғарыдағы суреттерден кішкене өзгеше болуы мүмкін.
- Микро USB - USB адаптер кабелі бөлек сатылады. Сатып алу үшін Samsung қызмет көрсету орталығына немесе Samsung тұтынушыларға қолдау көрсету орталығына хабарласыңыз.

АЛДЫҢҒЫ / ОҢ ЖАҚ ПАНЕЛЬ





1 + / - (Volume) түймесі

Дыбыс деңгейін басқарады.

Дыбыс деңгейінің сандық мәні алдыңғы панель дисплейінде көрінеді.

2 (Source) түймесі

D.IN, AUX, BT, TV немесе USB кірісін таңдайды.

- Өнім қосылып тұрғанда  (Ресурс көзі) түймесін 3 секундтан артық басылса, ол  (Дыбысты өшіру) түймесі ретінде жұмыс істейтін болады.  (Дыбысты өшіру) түймесін орнатудан бас тарту үшін  (Ресурс көзі) түймесін 3 секундтан артық қайта басыңыз.

3 (Қуат) түймесі

Қуатты қосады және өшіреді.

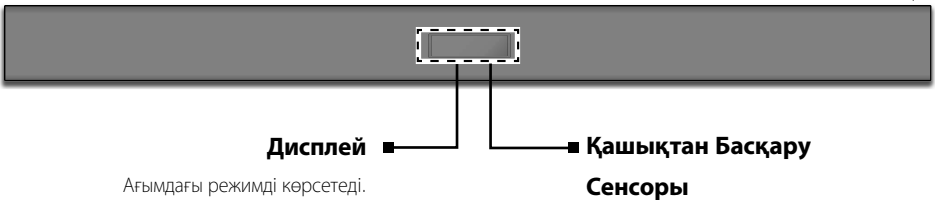
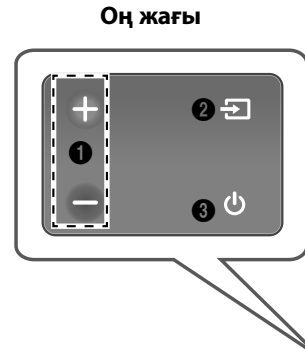

- Айнымалы ток сымын қосқанда қуат түймесі 4-6 секунд ішінде жұмыс істей бастайды.
- Осы құрылғыны қосқан кезде ол дыбыс шығарғанша 4-5 секундтай кідіріс болады.
- Егер дыбыстың тек Soundbar құрылғысынан шыққанын қаласаңыз, теледидардың «Дыбысты орнату» мәзірінен теледидар динамиктерін өшіру керек. Теледидармен бірге берілетін пайдаланушы нұсқаулығын қараңыз.

АРТҚЫ ПАНЕЛЬ

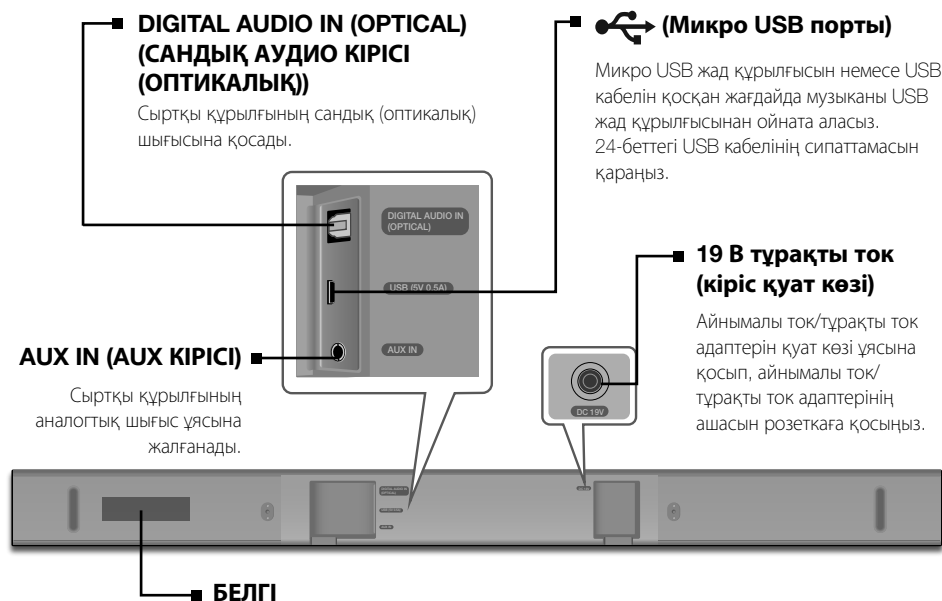

- Айнымалы ток/тұрақты ток адаптерінің қуат кабелін розеткадан ажыратқанда ашадан ұстаңыз. Кабельден тартпаңыз.
- Бөлшектер арасындағы байланыс толығымен орнағанша, құрылғыны немесе оның бөлшектерін айнымалы ток розеткасына қоспаңыз.
- Айнымалы ток/тұрақты ток адаптерін үстелге не еденге жазып қойыңыз. Айнымалы ток/тұрақты ток адаптерін айнымалы ток сымның кірісі жоғары қарап тұратындай етіп іліп қойсаңыз, су не басқа заттар адаптер ішіне кіріп, оның бұзылуына әкелуі мүмкін.

ҚАШЫҚТАН БАСҚАРУ ҚҰРАЛЫ

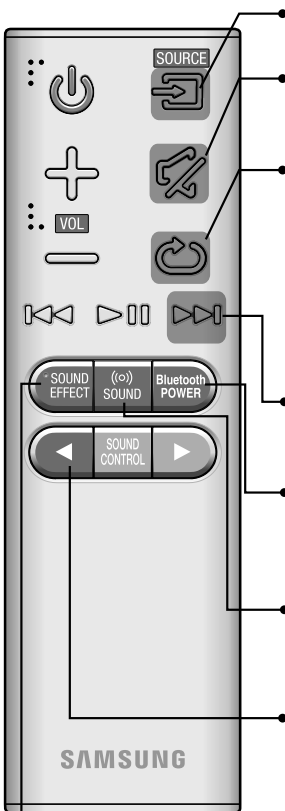

SOURCE (РЕСУРС КӨЗІ)

Soundbar құрылғысына қосылған көзді таңдау үшін басыңыз.

Дыбысты өшіру

Түймені басу арқылы дыбыс деңгейін 0-ге апаруға болады.

Дыбысты алдыңғы деңгейде қосу үшін қайтадан басыңыз.

Қайталау

Музыканы USB құрылғысынан ойнату барысында «Қайталау» функциясын орнату үшін басыңыз.

OFF - REPEAT : қайта ойнатудан бас тартады.

TRACK - REPEAT : жолды қайталап ойнатады.

ALL - REPEAT : барлық жолдарды қайталап ойнатады.

RANDOM - REPEAT : жолдарды кез келген ретпен қайталап ойнатады.

(Ойнатылған жол қайта ойнатылуы мүмкін.)

Алға өткізу

Егер құрылғыда бірнеше файл ойнатылып жатса және ►► түймесін бассаңыз, келесі файл таңдалады.

Bluetooth POWER (Bluetooth ҚҰАТЫ)

Bluetooth POWER On функциясын қосу және өшіру үшін қашықтан басқару құралындағы **Bluetooth POWER** (Bluetooth ҚҰАТЫ) түймесін басыңыз. Мәліметтерді 22 және 28-беттен қараңыз.

(O) SOUND

Көлемді дыбыс мүмкіндігі дыбысқа тереңдік пен көлемдік қосады. (O) **SOUND** түймесін қайталап бассаңыз, көлемді дыбыс параметрлері арқылы қайталайды: **ON - SURROUND SOUND, OFF - SURROUND SOUND**

«Қуатты автоматты түрде қосу» функциясын қосу немесе өшіру үшін ◀ түймесін шамамен 5 секунд басып тұрыңыз.

OFF - POWER LINK, ON - POWER LINK

* Автоматты қуат байланысы

Soundbar құралын Optical ұясы арқылы оптикалық байланыспен синхрондады, сонда ол теледидарды қосқанда автоматты түрде қосылатын болады. (20-бетті қараңыз)

- Бұл функция «САНДЫҚ КІРІС» режимінде ғана қолданылады.

SOUND EFFECT (ДЫБЫС ӘСЕРІ)

Тыңдайтын контентке байланысты 6 түрлі дыбыс режимдерінің бірін таңдауға болады: **STANDARD** (Original Sound) (СТАНДАРТТЫ (бастапқы дыбыс)), **MUSIC** (МУЗЫКА), **CLEAR VOICE** (ТАЗА ДАУЫС), **SPORTS** (СПОРТ), **MOVIE** (БЕЙНЕФИЛЬМ) және **NIGHT MODE** (ТҮНП РЕЖИМ).

Бастапқы дыбыспен тыңдау үшін **STANDARD** (СТАНДАРТТЫ) режимін таңдаңыз.



- Soundbar — Samsung компаниясы өнімінің фирмалық атауы.
- Теледидарды теледидардың қашықтан басқару құралымен басқарыңыз.

Қуат

Soundbar құрылғысын қосады және өшіреді.

Дыбыс деңгейі

Құрылғының дыбыс деңгейін реттейді.

Ойнату/Кідірту

Файлды уақытша кідірту үшін **II** түймесін басыңыз.
Тандалған файлды ойнату үшін **II** түймесін қайта басыңыз.

Артқа өткізу

Егер құрылғыда бірнеше файл ойнатылып жатса және **II** түймесін бассаңыз, алдыңғы файл таңдалады.

SOUND CONTROL (ДЫБЫСТЫ БАСҚАРУ)

TREBLE (ЖОҒАРЫ ЖИІЛІК), **BASS** (БАСС), **SUBWOOFER LEVEL** (САБВУФЕР ДЕҢГЕЙІ), **AUDIO SYNC** (АУДИО СИНХРОНДАУ), **REAR SPEAKER** (АРТҚЫ ДИНАМИК) НЕМЕСЕ **REAR LEVEL** (АРТҚЫ ДЕҢГЕЙІ) параметрін таңдау үшін басыңыз.

Одан кейін **◀, ▶** түймелері арқылы «Жоғарғы жиілік» немесе «Басс» дыбыс деңгейін -6 мен +6 аралығында, «САБВУФЕР ДЕҢГЕЙІ» дыбыс деңгейін -12, -6 мен +6 аралығында реттеңіз.

Әр жиілік диапазонының дыбысын реттеу үшін **SOUND CONTROL** (ДЫБЫСТЫ БАСҚАРУ) түймесін шамамен 5 секунд бойы **басып тұрыңыз**. 150 Гц, 300 Гц, 600 Гц, 1,2 кГц, 2,5 кГц, 5 кГц және 10 кГц параметрін таңдауға болады және әрқайсысын -6 және +6 аралығындағы параметрге реттеуге болады.

- Samsung Audio Remote мобильді қолданбасы арқылы сабвуфер деңгейін реттеу мақсатында **WOOFER** (САБВУФЕР) түймесін басқаннан кейін 3 секунд ішінде сабвуфер деңгейін азайту немесе арттыру үшін **II, II** түймелерін басыңыз.

Егер Soundbar құрылғысы сандық теледидарға қосылса және бейне аудиомен синхрондалмаған болса, аудионы бейнемен синхрондау үшін **SOUND CONTROL** (ДЫБЫСТЫ БАСҚАРУ) түймесін басып, **AUDIO SYNC** (АУДИО СИНХРОНДАУ) параметрін таңдаңыз. Дыбыс кідірісін 0 мс және 300 мс аралығында орнату үшін **◀, ▶** түймелерін пайдаланыңыз. USB режимінде, TV режимінде және BT режимінде «Аудио синхрондау» функциясын қолдану мүмкін емес.

Артқы динамиктің дыбысын басқару үшін «Дыбысты басқару» бөлімінен **REAR SPEAKER** (АРТҚЫ ДИНАМИК) параметрін таңдаңыз, одан кейін **◀, ▶** түймелері арқылы дыбыс деңгейін «ӨШІРУ-АД» және «ҚОСУ-АД» параметрі арасында реттеңіз.

Артқы динамиктің дыбыс деңгейін басқару үшін «Дыбысты басқару» бөлімінен **REAR LEVEL** параметрін таңдаңыз, одан кейін **◀, ▶** түймелері арқылы дыбыс деңгейін АД -6 және +6 аралығында реттеңіз.

- **REAR SPEAKER** (АРТҚЫ ДИНАМИК) және **REAR LEVEL** (АРТҚЫ ДЕҢГЕЙІ) режимін SWA-8000S құрылғысын (бөлек сатылады) қосқанда ғана қолдануға болады.

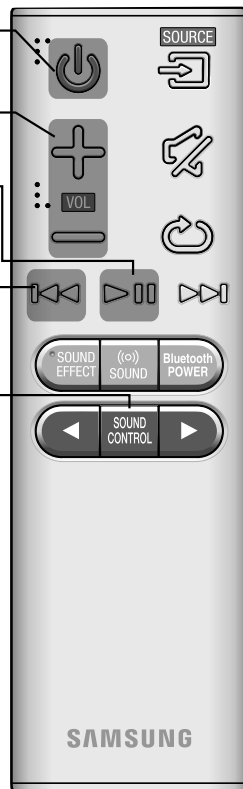

► Soundbar құралын теледидардың қашықтан басқару құралы арқылы басқару

1. Soundbar құрылғысы қосылып тұрғанда **(Ⓞ) SOUND** (ДЫБЫС) түймесін 5 секундтан артық басып тұрыңыз.
2. Soundbar құрылғысының дисплейінде «ON - TV REMOTE» хабары пайда болады.
3. Теледидардың мәзірінде теледидардың динамигін сыртқы динамикке орнатыңыз.



- Теледидардың мәзірі өндірушіге және үлгіге байланысты әртүрлі болады. Қосымша ақпаратты теледидардың пайдаланушы нұсқаулығынан қараңыз.
- Soundbar құрылғысын басқару үшін тек «ДЫБЫС ДЕНГЕЙІ +/-» және «ДЫБЫСТЫ ӨШІРУ» түймелерін қолдануға болады.
- Бұл функция Soundbar құрылғысы TV SoundConnect режимінде болғанда қолданылмайды.
- Осы функцияны қолдайтын өндірушілер:
 - VIZIO, LG, Sony, Sharp, PHILIPS, PANASONIC, TOSHIBA, GRUNDIG, Hisense, RCA
 - Қашықтан басқару құралының өндірушісіне байланысты бұл функция теледидардың қашықтан басқару құралымен үйлесімді болмауы мүмкін.
- Бұл функцияны өшіру үшін, **(Ⓞ) SOUND** (ДЫБЫС) түймесін 5 секундтан артық басып тұрыңыз. Soundbar құрылғысының дисплейінде "OFF - TV REMOTE" жазуы пайда болады.

БАТАРЕЯНЫ ҚАШЫҚТАН БАСҚАРУ ҚҰРАЛЫНА САЛУ

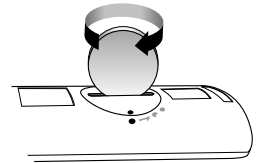
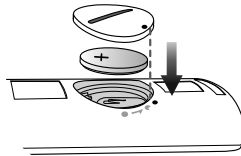
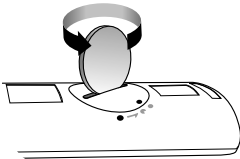

1. Қашықтан басқару құралының батарея қақпағын жоғарыдағы суретте көрсетілгендей шығарып алу үшін сағат тілінің бағытына қарсы сәйкес келетін тиянмен бұраңыз.
2. 3 В литий батареясын салыңыз. Батареяны салғанда оң (+) полюсін жоғары қаратыңыз. Батарея қақпағын салып, жоғарыдағы суретте көрсетілгендей «●» белгілерін бір-біріне туралаңыз.
3. Қашықтан басқару құралының батарея қақпағын орнына бекіту мақсатында сағат тілінің бағытына қарсы барынша бұрау үшін сәйкес келетін тиянды пайдаланыңыз.

SOUNDBAR ҚҰРЫЛҒЫСЫН ОРНАТУ

ҚАБЫРҒА БЕКІТКІШІН ОРНАТУ

► Орнатудың сақтық шаралары

- Тек тік қабырғаға орнатыңыз.
- Температурасы немесе ылғалдылығы жоғары жерге, не болмаса құрылғы салмағын көтере алмайтын қабырғаға орнатпаңыз.
- Қабырғаның беріктігін тексеріңіз. Егер қабырғаның беріктігі құрылғыны ұстап тұруға жеткілікті болмаса, қабырғаны қатайтыңыз немесе құрылғының салмағын ұстап тұра алатын басқа қабырғаға орнатыңыз.
- Қабырғаның түріне (гипсокартон, темір тақта, ағаш, т.б.) жарайтын бекіту бұрандаларын немесе анкер болттарын сатып алып, пайдаланыңыз. Мүмкін болса, бұрандаларды қабырға шегелеріне бекітіңіз.
- Қабырғаға бекіту бұрандаларын Soundbar құрылғысы бекітілетін қабырғаның түрі мен қалыңдығына сай сатып алыңыз.
 - Диаметрі: M5
 - Ұзындығы: 35 мм немесе одан ұзынырағы ұсынылады.
- Құрылғыны қабырғаға орнатпастан бұрын, оның кабельдерін сыртқы құрылғыларға қосыңыз.
- Құрылғыны орнатпастан бұрын оның өшіп тұрғанын және желіден ажыратылғанын тексеріңіз. Әйтпесе, электр тогы соғуы мүмкін.

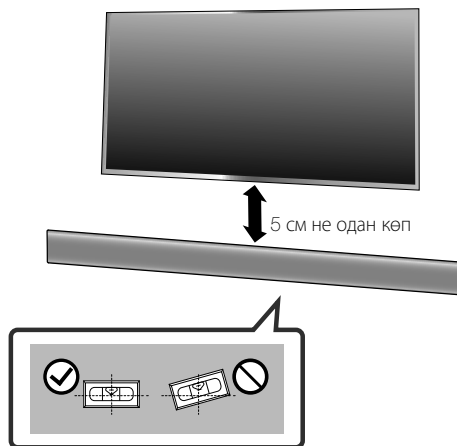

1. Wall Mount Guide (Қабырға бекіткішінің бағыттағышы) қосалқы бөлшегін қабырға бетіне қарсы орналастырыңыз.
 - **Wall Mount Guide** (Қабырға бекіткішінің бағыттағышы) қосалқы бөлшегі тегіс болуы керек.
 - Егер теледидар қабырғаға бекітілсе, Soundbar құрылғысын теледидардан кемінде 5 см төмен орнатыңыз.

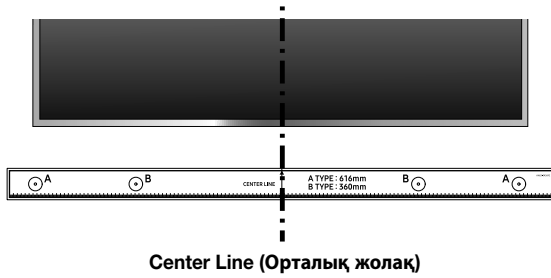

Center Line (Орталық жолақ)

2. Қабырға бекіткіші бағыттағышының **Center Line** (Орталық жолақ) жолағын теледидардың ортасымен (Soundbar құрылғысы теледидардың астына орнатылып жатса) туралап, **Wall Mount Guide** (Қабырға бекіткішінің бағыттағышы) қосалқы бөлшегін лента арқылы қабырғаға бекітіңіз.



- Егер теледидардың астына бекітіп жатпасаңыз, **Center Line** (Орталық жолақ) жолағын орнату аймағының ортасына орналастырыңыз.

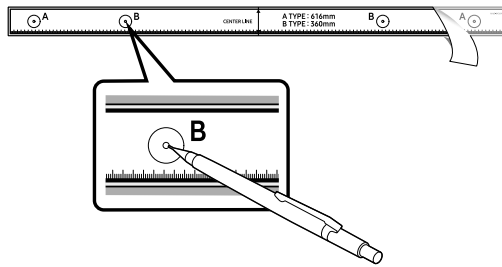

3. Қалам ұшын немесе ұшталған қарындаш ұшын бағыттағыштың әр соңындағы **B-TYPE** (B түрі) кескіндерінің ортасына тигізу арқылы ұстап тұрушы бұрандалардың саңылауларын белгілеп, **Wall Mount Guide** (Қабырға бекіткішінің бағыттағышы) қосалқы бөлшегін алып тастаңыз.
4. Тиісті өлшемді бұрғы тісінің көмегімен қабырғада әр белгі үстінен саңылау тесіңіз.



- Белгілер шегелердің орнына сәйкес келмесе, ұстап тұратын бұрандаларды салмай тұрып, тиісті анкер болттарын тесіктерге салғаныңызды тексеріңіз. Егер анкер болттарын пайдалансаңыз, тесіктердің үлкендігі пайдаланылатын анкер болттарына сәйкес болуын тексеріңіз.

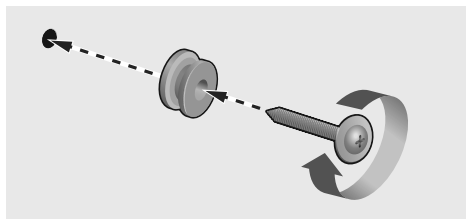

5. Бұранданы (жинақпен берілмейді) әр **Holder-Screw** (ұстағыш бұранда) бұрандасының ішінен итеріп, әр бұранданы ұстап тұратын бұранданың тесігіне мықтап бұраңыз.

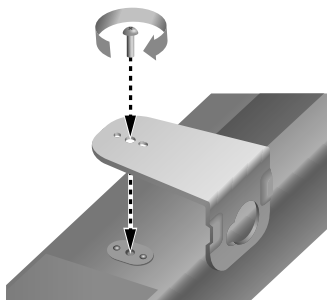

6. Екі Screws (бұранда) бұрандасы (M4 x L14) арқылы **Bracket-Wall Mount L** (Сол жақ қабырға кронштейні) және **R** (Оң жақ қабырға кронштейні) кронштейндерін Soundbar құрылғысының төменгі жағына бекітіңіз. Дұрыстап бекіту үшін Soundbar құрылғысындағы істіктер кронштейндегі тесіктерге тураланғанын тексеріңіз.

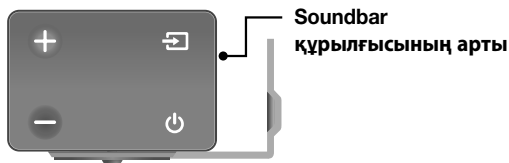

Soundbar құрылғысының арты

Soundbar құрылғысының оң жақ шеті

- Жинау кезінде қабырға кронштейніндегі ілгек бөлігі Soundbar құрылғысының артына орналасқанын тексеріңіз. Жоғарыдағы суретті қараңыз.



Оң жақ қабырға бекіткіші

Сол жақ қабырға бекіткіші

- Сол және оң жақ бекіткіштердің пішіндері әртүрлі болады. Олардың дұрыс орналастырылғанын тексеріңіз.

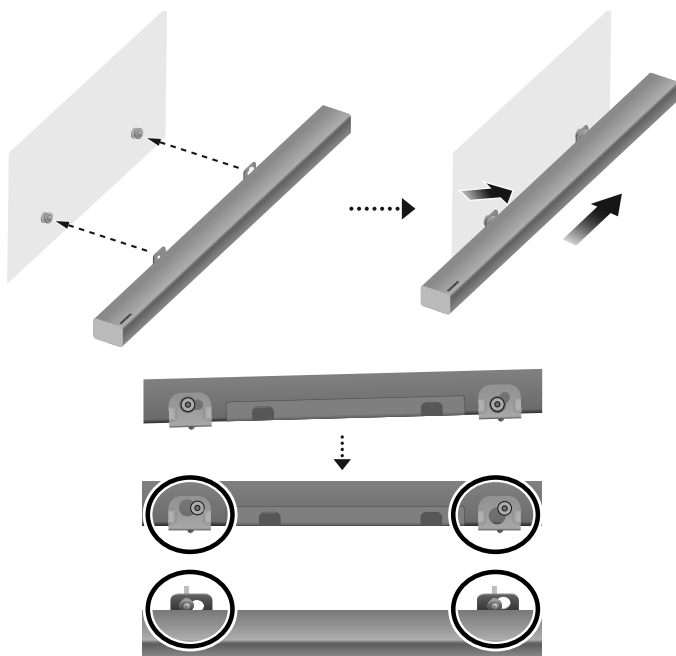

7. Қабырғадағы ұстағыш бұрандаларға **Bracket-Wall Mounts** (қабырға қронштейндері) қронштейндерін ілу арқылы **Bracket-Wall Mounts** (қабырға қронштейндері) қронштейндерімен бекітілген Soundbar құрылғысын орнатыңыз.



- Holder-Screw (ұстағыш бұранда) бұрандасының екі басын **Bracket-Wall Mount** (қабырға қронштейні) қронштейнінің тесіктеріне кіргізу үшін Soundbar құрылғысын сәл еңкейтiңіз. Екі жағының да мықты бекітілгенін тексеру үшін Soundbar құрылғысын көрсеткі бағытына қарай басыңыз.

SOUNDBAR ҚҰРЫЛҒЫСЫН ҚАБЫРҒАДАН АЛУ

1. Soundbar құрылғысын қабырға бекіткішінен алу үшін, оны көрсеткі бағытына қарай басып, сәл жоғары еңкейтіңіз, одан кейін оны суретте көрсетілгендей қабырғадан алыңыз.

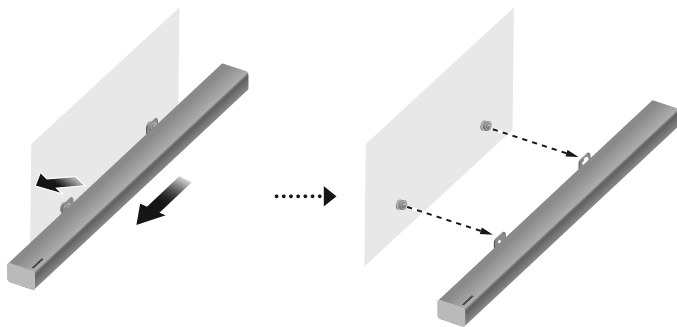

- Орнатылған құрылғының үстіне еш нәрсе ілмеңіз және оның соғылмауын немесе түсіп қалмауын қадағалаңыз.
- Құрылғыны қабырғаға құламайтындай етіп мықтап бекітіңіз. Егер құрылғы құлап қалса, ол жарақатқа немесе өнімнің бұзылуына себеп болуы мүмкін.
- Құрылғы қабырғаға орнатылғанда, балалардың қосылым кабельдерін тартпауын қадағалаңыз, себебі құрылғы құлап кетуі мүмкін.
- Қабырға бекіткіші оңтайлы қызмет атқаруы үшін, теледидар қабырғаға орнатылған болса, динамик жүйесін теледидардан 5 см төмен орнатыңыз.
- Өнімді қабырғаға бекітпесеңіз, қауіпсіздік мақсатында оны құламайтын қауіпсіз әрі теріс бетке қойыңыз.



- Компоненттер арасындағы барлық қосылымдар аяқталмай тұрып, осы өнімнің немесе теледидардың қуат сымын розеткаға қоспаңыз.
- Осы өнімді жылжитпас немесе орнатпас бұрын, қуаттың және қуат сымының ажыратылғанын тексеріңіз.

САБВУФЕРДІ ҚОСУ

САБВУФЕРГЕ АВТОМАТТЫ ТҮРДЕ ҚОСУ

Сабуфердің байланыс идентификаторы (ID) зауытта алдын ала орнатылады, сондықтан негізгі құрылғы мен сабуферді қосқан кезде олар автоматты түрде (сымсыз қосу) байланысуы керек. Сабуфер толық қосылғанда сабуфердегі көк ЖШД байланыс индикаторы жыпылықтауын тоқтатып, үздіксіз жанады. Төмендегі индикатор режимдерін қараңыз:

1	көк ●	Автоматты қосылу аяқталды.
2	көк ● жыпылықтап тұр	Автоматты қосылу аяқталмады.
3	көк ● жанып тұрған жоқ	а. Қуат сымы розеткаға қосылған ба? Қосылмаса, қуат ашасын розеткаға қосыңыз. ә. Қуаты сымы дұрыс қосылған болса, негізгі құрылғыны тексеріңіз. Негізгі құрылғы өшіп тұрса (күту режимінде болса), сабуфер де күту режимінде болады және көк түсті ЖШД индикаторы жанбайды.



САБВУФЕРГЕ ҚОЛМЕН ҚОСУ

Сабуфердің артындағы индикатор көк түспен жанбаса, сабуфер автоматты түрде қосылмайды. Бұл жағдайда сабуферді қолмен қосу үшін төмендегі нұсқауларды орындаңыз.

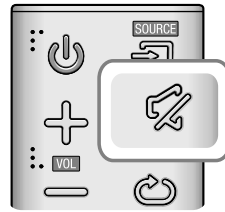
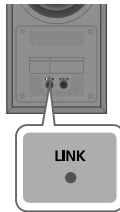
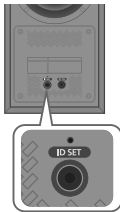

- Маңызды! Бастамас бұрын батареяны қашықтан басқару құралына салыңыз. Нұсқауларды 11-беттен қараңыз.



1. Негізгі құрылғының және сабуфердің қуат сымдарын айналымы тоқ розеткасына қосыңыз.
2. Сабуфердің артындағы **ID SET** (Идентификатор орнату) түймесін шағын, үшкір затпен 5 секунд басыңыз.
 - Сабуфердегі «БАЙЛАНЫС» индикаторы (көк ЖШД) жылдам жыпылықтайды.
3. Негізгі құрылғы ӨШІРУ күйінде болғанда, қашықтан басқару құралындағы  түймесін 5 секунд басыңыз.
4. Негізгі құрылғының дисплейінде «ID SET» (Идентификатор орнату) хабары қысқа уақытқа көрсетіледі, одан кейін жоғалады.
5. Сабуфердің индикаторы көк түспен жыпылықтап тұрғанда, негізгі құрылғыны қосу үшін қашықтан басқару құралындағы немесе негізгі құрылғының оң жағындағы  түймесін басыңыз.
6. Сабуфердің артындағы индикатор жыпылықтауын тоқтатып, үздіксіз жанса, қосылым орнатылды.
 - Енді негізгі құрылғы мен сабуфер байланысуы (қосылуы) тиіс.
 - Сабуфердегі «БАЙЛАНЫС» индикаторы (көк ЖШД) үздіксіз жанып, жыпылықтамауы тиіс.
 - «БАЙЛАНЫС» индикаторы үздіксіз көк түспен жанбаса, байланыстыру процесі сәтсіз аяқталды. Негізгі құрылғыны өшіріп, 2-қадамнан қайта бастаңыз.
 - «Дыбыс әсері» параметрін таңдау арқылы сымсыз сабуферден дыбысты жақсырақ естуге болады. (9-бетті қараңыз)



- Өнімді жылжытпас немесе орнатпас бұрын, қуаттың және қуат сымның ажыратылғанын тексеріңіз.
- Егер Soundbar жүйесінің жанында Soundbar жүйесімен бірдей жиілікті (2,4 ГГц) пайдаланатын құрылғы қолдансаңыз, кедергі себебінен дыбыс біраз жоғалуы мүмкін.
- Негізгі құрылғы мен сабвуфердің арасындағы сымсыз сигналдар жіберілетін ең ұзақ қашықтық – шамамен 5 метр, бірақ жұмыс істеу ортасына байланысты басқаша болуы мүмкін. Егер негізгі құрылғы мен сымсыз сабвуфердің арасында темір бетон немесе металл қабырға болса, сымсыз сигналдар темірден өте алмайтын болғандықтан, жүйе мүлде жұмыс істемеуі мүмкін.
- Егер негізгі құрылғы сымсыз қосылымды жасай алмаса, негізгі құрылғы мен сымсыз сабвуфер арасында қосылымды қайта орнату үшін алдыңғы беттегі 1-6 аралығындағы қадамдарды қайталаңыз.



- Сымсыз сигналдар қабылдайтын антенна сабвуфердің ішіне орнатылған. Құрылғыны судан және ылғалдан аулақ ұстаңыз.
- Оңтайлы тыңдау мүмкіндігін пайдалану үшін, сымсыз сабвуфердің айналасында қандай да бір бөгеттің болмауын тексеріңіз.

Samsung сымсыз артқы динамиктер жинағын (SWA-8000S) Soundbar құрылғысына қосу арқылы шынайы сымсыз көлемді дыбысқа қол жеткізіңіз. (Бөлек сатылады)

САБВУФЕРДІ ЖӘНЕ SWA-8000S ҚҰРЫЛҒЫСЫН (БӨЛЕК САТЫЛАДЫ) ҚОСУ

САБВУФЕРДІ ЖӘНЕ SWA-8000S ҚҰРЫЛҒЫСЫН ҚОЛМЕН ҚОСУ

Негізгі құрылғы, сабвуфер және SWA-8000S құрылғысы қосылғанда көк жарық диодты шамдар жыпылықтауын тоқтатпаса, төмендегі процедураны орындау арқылы байланыстыру идентификаторын қалпына келтіріңіз.

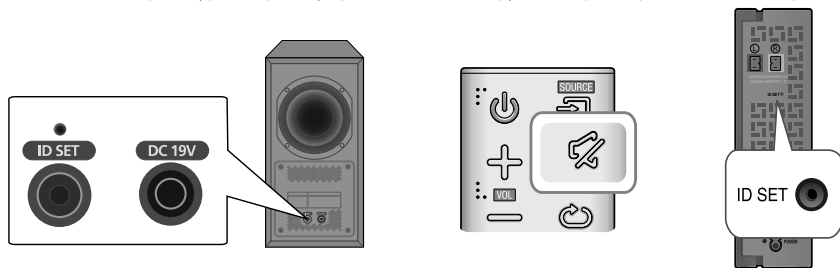

1. Негізгі құрылғының, сабвуфердің және SWA-8000S құрылғысының қуат сымдарын айнымалы ток розеткасына қосыңыз.
2. Сабвуфердің және SWA-8000S құрылғысының артқы жағында орналасқан **ID SET** (Идентификаторды орнату) түймесін шағын үшкір затпен 5 секунд басыңыз.
 - Сабвуфер мен SWA-8000S құрылғысының «БАЙЛАНЫС» индикаторлары (көк ЖШД шамдары) жылдам жыпылықтайды.
3. Негізгі құрылғы ӨШІРУ күйінде болғанда, қашықтан басқару құралындағы  түймесін 5 секунд басыңыз.
4. Негізгі құрылғының дисплейінде «ID SET» (Идентификатор орнату) хабары қысқа уақытқа көрсетіледі, одан кейін жоғалады.
5. Сабвуфердің және SWA-8000S құрылғысының индикаторлары көк түспен жыпылықтап тұрғанда, негізгі құрылғыны

қосу үшін қашықтан басқару құралындағы немесе негізгі құрылғының оң жағындағы  түймесін басыңыз.

6. Сабвуфердегі және SWA-8000S құрылғысындағы көк ЖШД шамдары жыпылықтауын тоқтатып, үздіксіз жанса, қосылым орнатылады.
- Негізгі құрылғы, сабвуфер және SWA-8000S құрылғысы байланысқан (қосылған) болуы тиіс.
 - Сабвуфердегі және SWA-8000S құрылғысындағы «БАЙЛАНЫС» индикаторлары (көк ЖШД шамдары) үздіксіз жанып, жыпылықтамауы тиіс.
 - Егер «БАЙЛАНЫС» индикаторлары көк түспен жанбаса, байланысу процесі сәтсіз аяқталғаны. Негізгі құрылғыны өшіріп, 2-қадамға өтіңіз, одан кейін қайта бастаңыз.
 - «Дыбыс әсері» параметрін таңдау арқылы сымсыз сабвуферден дыбысты жақсырақ естуге болады. (9-бетті қараңыз)

КӨЛЕМДІ ДИНАМИКТЕРДІ ҚОСУ (БӨЛЕК САТЫЛАДЫ)

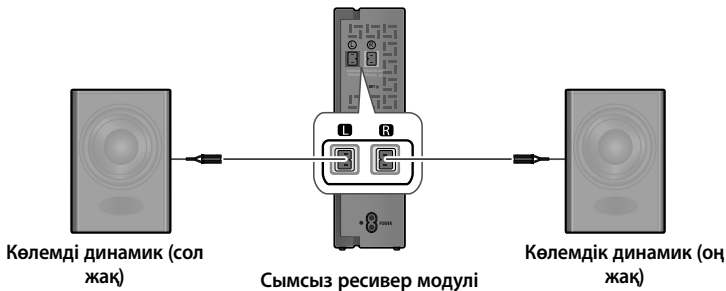

- Бұл динамиктерді тыңдайтын жаққа орналастырыңыз. Орын жетпесе, бұл динамиктерді бір-біріне қаратып орналастырыңыз. Оларды сәл төмен қаратып, құлағыңыздан 60-90 см жоғары орналастырыңыз.



- Көлемді динамиктер сымсыз қабылдағыш модуліне қосылған болуы тиіс.
- Әрбір динамиктің артында немесе астыңғы жағында түсті жапсырма бар. Әрбір кабельдің ұшына жақын бір түсті жолақ бар. Әрбір кабельді динамик жапсырмасына түсі бойынша сәйкестендіріп, кабельді динамикке қосыңыз.

ТЕЛЕДИДАРҒА ҚОСУ



- Маңызды! Бастамас бұрын батареяны қашықтан басқару құралына салыңыз. Нұсқауларды 11-беттен қараңыз.

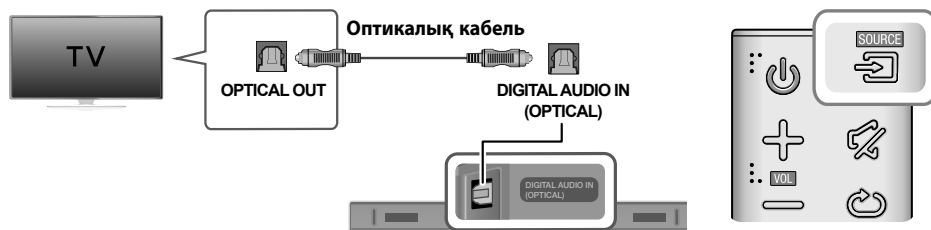

САНДЫҚ ОПТИКАЛЫҚ КАБЕЛЬ АРҚЫЛЫ ТЕЛЕДИДАРҒА ҚОСУ



1. Soundbar құрылғысындағы **DIGITAL AUDIO IN** (САНДЫҚ ДЫБЫС КІРІСІ) (ОПТИКАЛЫҚ) ұясын сандық оптикалық кабель арқылы теледидардың OPTICAL OUT (ОПТИКАЛЫҚ ШЫҒЫС) ұясына қосыңыз.
2. **D.IN** (САНДЫҚ КІРІС) режимін таңдау үшін Soundbar құрылғысының оң жағындағы  (Ресурс көзі) түймесін немесе қашықтан басқару құралындағы **SOURCE** (РЕСУРС КӨЗІ) түймесін басыңыз.

► Автоматты қуат байланысы

Негізгі құрылғыны теледидарға сандық оптикалық кабель арқылы қоссаңыз, «Қуатты автоматты түрде қосу» функциясын «ҚОСУ» режиміне орнатып, теледидарды қосқанда Soundbar құрылғысы автоматты түрде қосылатындай етуге болады.

1. Soundbar құрылғысы мен теледидарды сандық оптикалық кабель арқылы қосыңыз.
2. **D.IN** (САНДЫҚ КІРІС) режимін таңдау үшін негізгі құрылғының оң жағындағы  (Ресурс көзі) түймесін немесе қашықтан басқару құралындағы **SOURCE** (РЕСУРС КӨЗІ) түймесін басыңыз.
3. «Қуатты автоматты түрде қосу» функциясын қосу немесе өшіру үшін қашықтан басқару құралындағы  түймесін шамамен 5 секунд басып тұрыңыз.



- Қосылған құрылғыға байланысты Auto Power Link (Қуатты автоматты түрде қосу) функциясы жұмыс істемеуі мүмкін.
- Бұл функция «САНДЫҚ КІРІС» режимінде ғана қолданылады.

TV SOUNDCONNECT

Теледидар дыбысын TV SoundConnect функциясын қолдайтын Samsung теледидарына жалғанған Soundbar арқылы естуге болады.



1. Теледидарды және Soundbar құрылғысын қосыңыз.
2. **TV** (ТВ) режимін таңдау үшін негізгі құрылғыдағы  түймесін немесе қашықтан басқару құралындағы **SOURCE** (РЕСУРС КӨЗІ) түймесін басыңыз.
3. Теледидарда TV SoundConnect функциясын қосу керектігін не керек еместігін сұрайтын хабар пайда болады.
4. Теледидар мен Soundbar құрылғысын қосуды аяқтау үшін теледидардың қашықтан басқару құралы арқылы **<Yes>** (<Иә>) тармағын таңдаңыз.



- Soundbar құрылғысының режимін теледидардан басқа режимге ауыстырсаңыз, TV SoundConnect құрылғысының жұмысы автоматты түрде тоқтайды.
- SoundStand құрылғысын басқа теледидарға қосу үшін бұрыннан бар қосылымды ажырату керек.
- Бұрыннан бар қосылымды тоқтату үшін қашықтан басқару құралындағы  түймесін 5 секунд бойы басып тұрыңыз немесе басқа режимге ауыстырыңыз. Басқа теледидарға қосу үшін алдыңғы беттегі 1-ден 4-ке дейінгі қадамдарды орындаңыз.



- TV SoundConnect (SoundShare) функциясын тек 2012 жылдан кейін шығарылған кейбір Samsung теледидарлары қолдайды. Бастамас бұрын теледидардың TV SoundConnect (SoundShare) функциясын қолдайтынын тексеріңіз. (Қосымша ақпарат алу үшін теледидардың пайдаланушы нұсқаулығын қараңыз.)
- Егер Samsung теледидары 2014 жылға дейін шығарылған болса, «SoundShare параметрі» мәзірін тексеріңіз.
- Теледидар мен SoundStand құрылғысының арасындағы қашықтық 5 метрден асса, қосылым тұрақсыз болуы немесе дыбысы тоқтап-тоқтап ойнауы мүмкін. Осындай жағдай орын алса, теледидарды немесе Soundbar құрылғысын жұмыс ауқымында болатындай етіп қайта орнатыңыз, одан кейін TV SoundConnect қосылымын қайта орнатыңыз.
- TV SoundConnect жұмыс ауқымы:
 - Ұсынылатын жұптасу ауқымы 2 метр аралығында.
 - Ұсынылатын жұмыс ауқымы 5 метр аралығында.
- Soundbar жүйесіндегі немесе Soundbar жүйесінің қашықтан басқару құралындағы Play/Pause (Ойнату/Кідірту), Next (Келесі) және Prev (Алдыңғы) түймелері теледидарды басқармайды.

► Bluetooth POWER On (Bluetooth ҚҰАТЫН қосу) функциясын пайдалану

Bluetooth POWER On (Bluetooth ҚҰАТЫН қосу) функциясын Soundbar жүйесін Bluetooth функциясымен үйлесімді теледидарға TV SoundConnect арқылы жалғағаннан кейін қолдануға болады. Bluetooth POWER On (Bluetooth ҚҰАТЫН қосу) функциясы «ҚОСУ» күйінде болғанда, жалғанған теледидар қосылса немесе өшірілсе, Soundbar құрылғысы да қосылып, өшеді.

1. Теледидарды Soundbar жүйесіне TV SoundConnect функциясы арқылы жалғаңыз.
2. Soundbar құрылғысының қашықтан басқару құралындағы **Bluetooth POWER** (Bluetooth ҚҰАТЫН) түймесін басыңыз. Soundbar құрылғысының дисплейінде **ON - BLUETOOTH POWER** (ҚОСУ – BLUETOOTH ҚҰАТЫН) хабары пайда болады.
 - **ON - BLUETOOTH POWER** : теледидарды қосқанда немесе өшіргенде Soundbar құрылғысы қосылады және өшеді.
 - **OFF - BLUETOOTH POWER** : теледидарды өшіргенде ғана Soundbar құрылғысы өшеді.



- Бұл функция тек 2013 жылдан бастап шығарылған кейбір Samsung теледидарларында қолданылады.
-

СЫРТҚЫ ҚҰРЫЛҒЫЛАРҒА ҚОСУ

ОПТИКАЛЫҚ НЕМЕСЕ АНАЛОГТЫҚ АУДИО КАБЕЛЬ

Бұл құрылғы сыртқы құрылғыларға екі әдіспен қосылатын бір сандық оптикалық кіріс ұясымен және бір аналогтық аудио (AUX) кіріс ұясымен жабдықталып келеді.

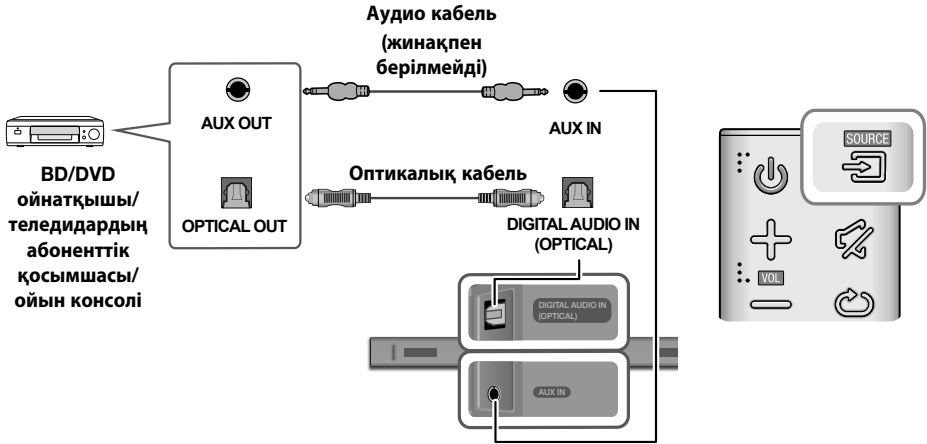

► AUX кабелі

1. Негізгі құрылғының **AUX IN** (AUX КІРІСІ) кірісін бастапқы құрылғының AUDIO OUT (АУДИО ШЫҒЫСЫ) ұясына аудио кабель арқылы қосыңыз.
2. Soundbar құрылғысының оң жағындағы  (Ресурс көзі) түймесін немесе қашықтан басқару құралындағы **SOURCE** (РЕСУРС КӨЗІ) түймесін басып, **AUX** режимін таңдаңыз.

► Оптикалық кабель

1. Негізгі құрылғыдағы **DIGITAL AUDIO IN** (Audio) (САНДЫҚ ДЫБЫС КІРІСІ (дыбыс)) кірісін бастапқы құрылғының OPTICAL OUT (ОПТИКАЛЫҚ ШЫҒЫС) ұясына сандық оптикалық кабель арқылы қосыңыз.
2. **D.IN** (САНДЫҚ КІРІС) режимін таңдау үшін Soundbar құрылғысының оң жағындағы  (Ресурс көзі) түймесін немесе қашықтан басқару құралындағы **SOURCE** (РЕСУРС КӨЗІ) түймесін басыңыз.

USB

Soundbar арқылы USB сақтау құрылғысындағы музыка файлдарын ойнатуға болады.

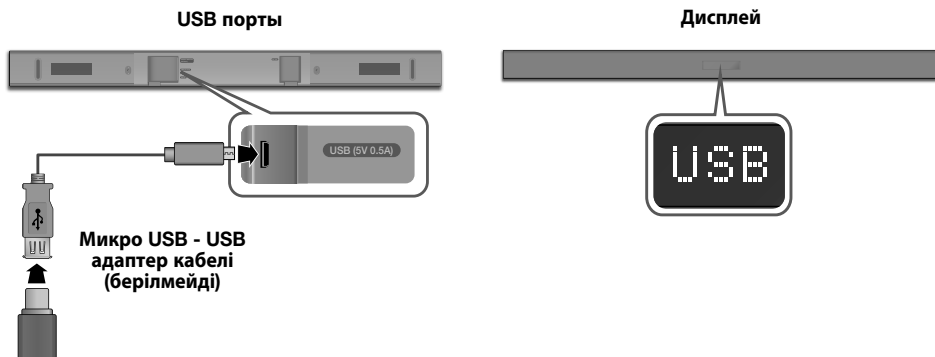

1. USB 2.0 Микро USB (B түрі) аталық тығыны бар микро USB - USB адаптер кабелін Soundbar құрылғысындағы микро USB жалғағышының бір шетіне және стандартты аналық 2.0 USB жалғағышын (A түрі) екінші шетіне жалғаңыз.



- Микро USB - USB адаптер кабелі бөлек сатылады. Сатып алу үшін Samsung қызмет көрсету орталығына немесе Samsung тұтынушыларға қолдау көрсету орталығына хабарласыңыз.

2. USB құрылғысын адаптер кабелінің қапсырғыш шетіне қосыңыз.

3. USB режимін таңдау үшін негізгі құрылғыдағы  түймесін немесе қашықтан басқару құралындағы **SOURCE** (РЕСУРС КӨЗІ) түймесін басыңыз.

4. Дисплей экранында **USB** хабары пайда болады.

- SoundStand жүйесінің USB құрылғысына қосылымы орындалды.
- Егер 5 минуттан кейін USB құрылғысы қосылмаса, Soundbar құрылғысы автоматты түрде өшеді (Қуатты автоматты түрде өшіру).

► USB құрылғысын қоспас бұрын

Мыналарды ескеріңіз:

- Егер USB құрылғысындағы файл атауы 10 таңбадан асатын болса, ол Soundbar құрылғысының дисплейінде көрсетілмейді.
- Бұл өнім USB жад құралының кейбір түрлерімен үйлесімді болмауы мүмкін.
- Soundbar құрылғысы FAT16 және FAT32 файл жүйелерін қолдайды.
 - NTFS файлдық жүйесіне қолдау көрсетілмейді.
- Стандартты қапсырғыш 2.0 USB ұясы адаптерінің кабеліне USB 2.0 Микро USB ашасын пайдалану арқылы USB құрылғыларын өнімнің USB портына қосыңыз. Әйтпесе, USB сәйкестік ақаулығы туындауы мүмкін.
- Мультикарта оқу құралы арқылы өнімді бірнеше сақтау құрылғыларына қоспаңыз. Ол дұрыс жұмыс істемеуі мүмкін.
- Сандық камераның PTP протоколдарына қолдау көрсетілмейді.
- USB құрылғысы файлдарды жіберіп жатқанда, оны шығарып алмаңыз.
- Коммерциялық веб-сайттан DRM арқылы қорғалған музыка файлдарын (MP3, WMA) ойнату мүмкін емес.

- Сыртқы HDD құрылғыларына қолдау көрсетілмейді.
- Мобильді құрылғыларға қолдау көрсетілмейді.
- Файл пішімі түрлерінің үйлесімділік тізімі:

Keңейтiм	Кодек	Дискретизация жиілігі	Деректерді тасымалдау жылдамдығы
*.mp3	MPEG 1 Layer2	16 кГц ~ 48 кГц	80 Кбит/с~320 Кбит/с
	MPEG 1 Layer3	16 кГц ~ 48 кГц	80 Кбит/с~320 Кбит/с
	MPEG 2 Layer3	16 кГц ~ 48 кГц	80 Кбит/с~320 Кбит/с
	MPEG 2.5 Layer3	16 кГц ~ 48 кГц	80 Кбит/с~320 Кбит/с
*.wma	Wave_Format_MSAudio1	16 кГц ~ 48 кГц	56 Кбит/с~128 Кбит/с
	Wave_Format_MSAudio2	16 кГц ~ 48 кГц	56 Кбит/с~128 Кбит/с
*.aac	AAC	16 кГц ~ 96 кГц	48 Кбит/с~320 Кбит/с
	AAC-LC	16 кГц ~ 96 кГц	128 Кбит/с~192 Кбит/с 5.1арналы 320 Кбит/с
	HE-AAC	24 кГц ~ 96 кГц	48 Кбит/с~64 Кбит/с 5.1арналы 160 Кбит/с
*.wav	-	16 кГц ~ 48 кГц	3000 кбит/с
*.ogg	OGG 1.1.0	16 кГц ~ 48 кГц	50 Кбит/с~500 Кбит/с
*.flac	FLAC 1.1.0, FLAC 1.2.1	16 кГц ~ 96 кГц	3000 кбит/с



- Егер USB құрылғысында тым көп қалталар және файлдар сақталған болса, Soundbar құрылғысы файлдарды оқып, ойнату үшін біраз уақыт алуы мүмкін.

КІРІС РЕЖИМІ

Қажетті режимді таңдау үшін негізгі құрылғының бүйірлік панеліндегі  (Ресурс көзі) түймесін немесе қашықтан басқару құралындағы **SOURCE** (РЕСУРС КӨЗІ) түймесін басыңыз.



Soundbar құрылғысының оң жағы

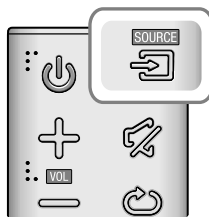

Кіріс режимі	Дисплей
Оптикалық сандық кіріс	D.IN
AUX кірісі	AUX
BLUETOOTH режимі	BT
TV SoundConnect	TV
USB режимі	USB

ҚУАТТЫ АВТОМАТТЫ ТҮРДЕ ӨШІРУ ФУНКЦИЯСЫ

Келесі жағдайларда құрылғы автоматты түрде өшеді:

- D.IN / BT / TV / USB режимі
 - 5 минут бойы дыбыстық сигнал болмаса.
- AUX режимі
 - AUX кабелі 5 минут бойы ажыратылып тұрса.
 - AUX кабелі қосылып тұрғанда 8 сағат бойы еш ТҮЙМЕ енгізілмеген болса.

«Қуатты автоматты түрде өшіру» функциясын «ҚОСУ» немесе «ӨШІРУ» үшін  түймесін 5 секунд басып тұрыңыз.

ON - AUTO POWER DOWN / OFF - AUTO POWER DOWN (ҚОСУ - ҚУАТТЫ АВТОМАТТЫ ТҮРДЕ ӨШІРУ / ӨШІРУ - ҚУАТТЫ АВТОМАТТЫ ТҮРДЕ ӨШІРУ) хабары экранда пайда болады.

BLUETOOTH

Bluetooth құрылғысына Soundbar құрылғысын қосып, жоғары сапалы стерео дыбыспен музыканы сымсыз тыңдауға болады!

SOUNDBAR ҚҰРЫЛҒЫСЫН BLUETOOTH ҚҰРЫЛҒЫСЫНА ҚОСУ

Bluetooth құрылғысы Bluetooth-үйлесімді стерео құлақаспап функциясын қолдайтындығын тексеріңіз.



- 1. BT** режимін таңдау үшін негізгі құрылғының бүйірлік панеліндегі  (Ресурс көзі) түймесін немесе қашықтан басқару құралындағы **SOURCE** (РЕСУРС КӨЗІ) түймесін басыңыз.

 - Soundbar жүйесінің алдыңғы дисплейінен **BT READY** (BT ДАЙЫН) хабарын көресіз.
- 2.** Жалғанатын Bluetooth құрылғысында Bluetooth мәзірін таңдаңыз. (Bluetooth құрылғысының пайдаланушы нұсқаулығын қараңыз.)
- 3.** Bluetooth құрылғысында Stereo headset (Стерео құлақаспап) мәзірін таңдаңыз.

 - Сканерленген құрылғылар тізімін көресіз.
- 4.** Тізімнен «**[AV] Samsung Soundbar Kxxx K-Series**» («**[AV] Samsung Soundbar Kxxx K сериялары**») параметрін таңдаңыз.

 - Soundbar жүйесі Bluetooth құрылғысына қосылғанда, оның алдыңғы дисплейінде **[Bluetooth device name]** → **BT** ([Bluetooth құрылғы атауы] → BT) хабары көрсетіледі.
 - Құрылғы атауы ағылшынша ғана көрсетіледі. Атау ағылшын тілінде болмаса, асты сызылып «_» көрсетіледі.
 - Егер Bluetooth құрылғысы Soundbar жүйесімен жұпталмаса, Bluetooth құрылғысы тапқан алдыңғы Soundbar тізімін жойып, Soundbar құралын қайта іздетіңіз.
- 5.** Музыканы қосылған құрылғыда ойнатыңыз.

 - Қосылған Bluetooth құрылғысында ойнап жатқан музыканы Soundbar жүйесінен тыңдауға болады.
 - **BT** режимінде «Ойнату/Кідірту/Келесі/Алдыңғы» функцияларын қолдану мүмкін емес. Дегенмен, бұл функциялар AVRCP мүмкіндігін қолдайтын Bluetooth құрылғыларында қолданылады.



- Bluetooth құрылғысын қосу кезінде PIN коды сұралса, <0000> мәнін енгізіңіз.
- Бір уақытта тек бір Bluetooth құрылғысын жұптауға болады.
- Soundbar жүйесін өшіргенде Bluetooth қосылымы тоқтатылады.
- Soundbar жүйесі Bluetooth құрылғысын келесі жағдайларда дұрыс іздемеуі немесе қоспауы мүмкін:
 - Soundbar жүйесінің айналасында күшті электр өрісі болса.
 - Soundbar жүйесімен бірнеше Bluetooth құрылғысы бір уақытта жұпталса.
 - Bluetooth құрылғысы өшірілсе, орнында болмаса немесе ақаулықтар болса.
- Микротолқынды пештер, сымсыз жергілікті желі адаптерлері, люминесценттік жарықтар және газ плиталары сияқты құрылғылар электр кедергісін тудыратын Bluetooth құрылғысы сияқты бірдей жиілік диапазонын пайдаланатынын ескеріңіз.
- Soundbar жүйесі ойнатқышы SBC деректерін (44,1 кГц, 48 кГц) қолдайды.
- Тек A2DP (AV) функциясын қолдайтын Bluetooth құрылғысына қосыңыз.
- Тек HF (Хендсфри) функциясын қолдайтын Bluetooth құрылғысына Soundbar жүйесін қосу мүмкін емес.
- Жинақ құрылғымен жұптасқаннан кейін soundbar құрылғысы DIN, AUX немесе USB режимінде болса және Bluetooth құрылғысының тізімінен «[AV]samsung soundbar Kxxx K сериялары» параметрін таңдасаңыз, жинақ BT режиміне автоматты түрде өзгереді.
 - Soundbar құрылғысы Bluetooth құрылғысының жұптасқан құрылғылар тізімінде болса ғана қолдануға болады. (Bluetooth құрылғысы және Soundbar құрылғысы бұған дейін кемінде бір рет жұптасқан болуы қажет.)
- Soundbar құрылғысы BT READY (BT ДАЙЫН) хабарын көрсетіп тұрғанда Soundbar жүйесі Bluetooth құрылғысының ізделген құрылғылар тізімінде көрсетіледі.
- TV SoundConnect режимінде Soundbar құрылғысын басқа Bluetooth құрылғысына жұптау не қосу мүмкін емес.

BLUETOOTH ҚҰАТЫН ҚОСУ (BLUETOOTH ҚҰАТЫ)

Bluetooth POWER On (Bluetooth ҚҰАТЫН қосу) функциясы қосылып және Soundbar жүйесі өшіп тұрғанда, алдыңғы жұпталған Bluetooth құрылғысы Soundbar жүйесімен жұпталу әрекетін орындаса, Soundbar жүйесі автоматты түрде қосылады.

1. Soundbar жүйесі қосылып тұрғанда қашықтан басқару құралындағы **Bluetooth POWER** (Bluetooth ҚҰАТЫ) түймесін басыңыз.
2. Soundbar құрылғысының дисплейінде **ON - BLUETOOTH POWER** (ҚОСУ – BLUETOOTH ҚҰАТЫ) хабары пайда болады.

BLUETOOTH ҚҰРЫЛҒЫСЫН SOUNDBAR ЖҮЙЕСІНЕН АЖЫРАТУ

Bluetooth құрылғысын Soundbar жүйесінен ажыратуға болады. Нұсқауларды Bluetooth құрылғысының пайдаланушы нұсқаулығынан қараңыз.

- Soundbar жүйесі ажыратылады.
- Soundbar жүйесі Bluetooth құрылғысынан ажыратылған кезде Soundbar жүйесінің алдыңғы дисплейінде **BT DISCONNECTED** (BT АЖЫРАТЫЛДЫ) хабары көрсетіледі.

SOUNDBAR ЖҮЙЕСІН BLUETOOTH ҚҰРЫЛҒЫСЫНАН АЖЫРАТУ

BT режимінен басқа режимге ауысу немесе Soundbar құрылғысын өшіру үшін қашықтан басқару құралындағы **SOURCE** (РЕСУРС КӨЗІ) түймесін немесе өнімнің алдыңғы панеліндегі  (Ресурс көзі) түймесін басыңыз.

- Қосылған Bluetooth құрылғысы қосылмды ажыратпас бұрын, белгілі бір уақыт бойы Soundbar жүйесінен жауап күтеді. (Bluetooth құрылғысына байланысты ажырату уақыты әртүрлі болуы мүмкін)



- Bluetooth байланыс режимінде Soundbar жүйесі мен Bluetooth құрылғысының арасындағы қашықтық 10 метрден асып кеткен жағдайда Bluetooth байланысы жоғалады.
- Soundbar жүйесі «Дайын» күйінде 5 минут тұрғаннан кейін автоматты түрде өшеді.

► Bluetooth туралы қосымша ақпарат

Bluetooth — Bluetooth үйлесімді құрылғыларға бір-бірімен қысқа сымсыз байланыс арқылы оңай қосылуға мүмкіндік беретін технология.

- Bluetooth құрылғысы келесі жағдайда қолданысқа байланысты шу немесе ақаулық тудыруы мүмкін:
 - дене бөлігі Bluetooth құрылғысының немесе Soundbar жүйесінің қабылдау/тасымалдау жүйесіне тиіп тұрғанда;
 - оған қабырға, бұрыш немесе кеңсені бөлу себебінен туған кедергілердің электр ауытқулары әсер еткенде;
 - бір жиілік диапазонындағы құрылғылардан, соның ішінде медициналық жабдықтардан, микротолқынды пештерден және сымсыз жергілікті желілерден шығатын электр кедергілері әсер еткенде.
- Soundbar жүйесі мен Bluetooth құрылғысын бір-біріне жақын кезде жұптастырыңыз.
- Soundbar және Bluetooth құрылғысы арасындағы қашықтық неғұрлым алыс болса, сапа соғұрлым нашар болады. Егер қашықтық Bluetooth жұмыс ауқымынан асса, байланыс жоғалады.
- Нашар қабылдайтын аймақтарда Bluetooth байланысы дұрыс жұмыс істемеуі мүмкін.
- Bluetooth байланысы тек құрылғыға жақын болған кезде істейді. Bluetooth құрылғысы ауқымнан тыс болса, байланыс автоматты түрде үзіледі. Осы ауқым ішінде болғанына қарамастан, дыбыс сапасы қабырғалар немесе есіктер сияқты кедергілер себебінен төмендеуі мүмкін.
- Бұл сымсыз құрылғы жұмыс істеу барысында электр кедергілерді тудыруы мүмкін.

SAMSUNG AUDIO REMOTE APP ҚОЛДАНБАСЫН ПАЙДАЛАНУ

► Samsung Audio Remote App қолданбасын орнату

Soundbar құрылғысын смарт құрылғы және Samsung Audio Remote app қолданбасы арқылы басқару үшін, Samsung Audio Remote app қолданбасын Google Play дүкенінен жүктеп алыңыз.

Дүкеннен іздеу: Samsung Audio Remote



► Samsung Audio Remote App қолданбасын іске қосу

Samsung Audio Remote app қолданбасын іске қосу үшін, смарт құрылғыдағы Audio Remote белгішесін түрткізіңіз, одан кейін экрандағы нұсқауларды орындаңыз.



- Samsung Audio Remote app қолданбасы тек Android мобильді телефондарымен және Android OS 3.0 не одан кейінгі нұсқалары орнатылған мобильді құрылғылармен үйлесімді.

БАҒДАРЛАМАЛЫҚ ҚҰРАЛДЫ ЖАҢАРТУ

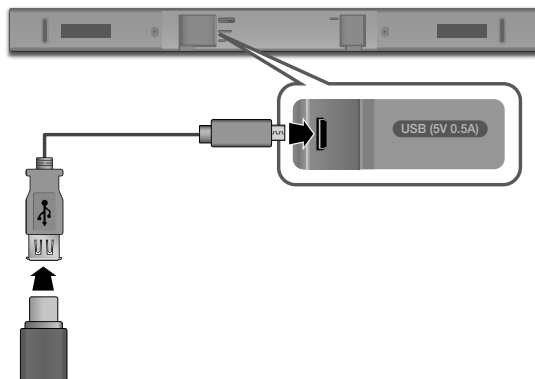

Samsung болашақта Soundbar жүйесінің ішкі бағдарламалық құралдарына жаңартулар ұсынуы мүмкін.

Жаңарту ұсынылса, ішкі бағдарламалық құралдарды Soundbar жүйесіндегі USB портына ішкі бағдарламалық құрал жаңартуы сақталған USB құрылғысын жалғау арқылы жаңартуға болады.

Бірнеше жаңарту файлы бар болса, оларды USB құрылғысына бір-бірлеп жүктеп, ішкі бағдарламалық құралдарды жаңарту үшін бір уақытта бір файлдан пайдалану керек екенін ескеріңіз.

Жаңарту файлдарын жүктеп алу туралы ақпарат алу үшін samsung.com веб-сайтына кіріңіз немесе Samsung байланыс орталығына хабарласыңыз.



- Бұл өнімде «DUAL BOOT» функциясы бар. Егер ішкі бағдарламалық құралдың жаңартылуы сәтсіз орындалса, оны қайта жаңартуға болады.



- Ішкі бағдарламалық құрал жаңартуы бар USB құрылғысын негізгі құрылғыдағы USB портына салыңыз.
- USB сақтау құрылғысында Soundbar қолдайтын дыбыс файлдары сақтаулы болса, ішкі бағдарламалық құралдар дұрыс жаңартылмауы мүмкін.
- Жаңартулар қолданылып жатқанда қуатты ажыратпаңыз немесе USB құрылғысын шығарып алмаңыз. Ішкі бағдарламалық құралды жаңарту аяқталғаннан кейін негізгі құрылғы автоматты түрде өшеді.
- Жаңартудан кейін барлық параметрлер өздерінің әдепкі зауыттық параметрлеріне қалпына келтіріледі. Жаңартудан кейін оңай қалпына келтіру үшін параметрлерді жазып алуды ұсынамыз. Ішкі бағдарламалық құралдар жаңартылғанда сабвуфер байланысы да бастапқы қалпына келетінін ескеріңіз. Жаңартудан кейін сабвуфер байланысы автоматты түрде қайта орнатылмаса, <17>-бетті қараңыз. Ішкі бағдарламалық құрал жаңартылмаса, USB құрылғысын FAT16 түрінде пішімдеп, әрекетті қайталаған жөн.
- Бағдарламалық құралды жаңарту аяқталғаннан кейін, өнімді өшіріп, қашықтан басқару құралындағы (▶||) түймені 5 секундтан артық басып тұрыңыз. Дисплейде «INIT» хабары пайда болып, құрылғы өшеді. Жаңартып жетілдіру аяқталады.
- USB құрылғысын NTFS пішімінде пішімдемеңіз. Soundbar жүйесі NTFS файл жүйесіне қолдау көрсетпейді.
- Өндірушіге байланысты кейбір USB құрылғыларына қолдау көрсетілмеуі мүмкін.

АҚАУЛЫҚТАРДЫ ЖОЮ

Қызмет көрсету орталығына хабарласпас бұрын, келесі параметрлерді тексеріңіз:

Құрылғы қосылмайды.	
<ul style="list-style-type: none"> Қуат сымы розеткаға қосылған ба? 	→ Қуат ашасын розеткаға қосыңыз.

Түйме басылған кезде функция жұмыс істемейді.	
<ul style="list-style-type: none"> Ауада статикалық электр заряды бар ма? 	→ Қуат ашасын ажыратып, оны қайта қосыңыз.

Дыбыс шықпайды.	
<ul style="list-style-type: none"> Дыбысты өшіру функциясы қосылмаған ба? 	→ Дыбысты өшіру функциясынан бас тарту үшін  (Дыбысты өшіру) түймесін басыңыз.
<ul style="list-style-type: none"> Дыбыс ең төменгі деңгейге қосылмаған ба? 	→ Дыбыс деңгейін реттеңіз.

Қашықтан басқару құралы жұмыс істемейді.	
<ul style="list-style-type: none"> Батареялардың заряды бітті ме? 	→ Жаңа батареяларға ауыстырыңыз.
<ul style="list-style-type: none"> Қашықтан басқару құралы мен негізгі құрылғы арасындағы аралық тым алыс емес пе? 	→ Құрылғыға жақынырақ жылжыңыз.

TV SoundConnect (Теледидармен жұптастыру) сәтсіз аяқталды.	
<ul style="list-style-type: none"> Теледидар TV SoundConnect функциясын қолдайды ма? 	→ TV SoundConnect функциясын тек 2012 жылдан кейін шығарылған кейбір Samsung теледидарлары қолдайды. Теледидардың SoundConnect функциясын қолдайтынын тексеріңіз.
<ul style="list-style-type: none"> Теледидардың ішкі бағдарламалық құралының нұсқасы соңғы ма? 	→ Теледидарды ең соңғы ішкі бағдарламалық құралмен жаңартыңыз.
<ul style="list-style-type: none"> Қосу кезінде қате орын ала ма? 	→ Samsung байланыс орталығына хабарласыңыз. → TV SoundConnect байланысын қалпына келтіру үшін  түймесін 5 секунд басып тұрыңыз.

Сабвуфердің артындағы көк түсті индикатор жанып тұрған жоқ және сабвуфер дыбыс шығармайды.	
<ul style="list-style-type: none"> Негізгі құрылғының қуаты қосылып тұр ма? 	→ Қуат сымын тексеріңіз. Қуат сымы дұрыс қосылған болса, негізгі құрылғыны тексеріңіз. Негізгі құрылғы өшіп тұрса (күту режимінде болса), сабвуфер де күту режимінде болады және көк түсті ЖШД индикаторы жанбайды.
<ul style="list-style-type: none"> Сабвуфер өнімнің негізгі құрылғысына қосылмауы мүмкін. 	→ Сабвуферді қайта қосып көріңіз. (17-бетті қараңыз)

ТЕХНИКАЛЫҚ СИПАТТАМАЛАРЫ

АКУСТИКАЛЫҚ ЖҮЙЕ

Үлгі аты		HW-K360	
ЖАЛПЫ	Қуат көзі	Негізгі құрылғы	Тұрақты тоқ 19В
		Сабвуфер (PS-WK360)	Тұрақты тоқ 19В
	Қуат тұтынуы	Негізгі құрылғы	15Вт
		Сабвуфер (PS-WK360)	10Вт
	USB	5 В / 0,5 А	
	Салмағы	Негізгі құрылғы	1,5 кг
		Сабвуфер (PS-WK360)	2,9 кг
	Өлшемдері (Е x Б x Қ)	Негізгі құрылғы	907,5 x 53,5 x 70,5 мм
Сабвуфер (PS-WK360)		155,0 x 300,0 x 293,0 мм	
Жұмыс температурасының ауқымы	+5°C және +35°C аралығы		
Жұмыс ылғалдылығының ауқымы	10 % және 75 % аралығы		
КҮШЕЙТКІШ	Қуат тұтынуы	Негізгі құрылғы	35 Вт/Арна x 2, 6 Ом, толық гармоник коэффициенті = 10 %, 1 КГц
		Сабвуфер (PS-WK360)	60 Вт, 3 Ом, толық гармоник коэффициенті = 10 %, 100 Гц
	Сигнал/шуыл қатынасы (аналогтық кіріс)	65 дБ	
	Бөліну (1 кГц)	65 дБ	
Қолдау көрсететін ойнату пішімдері (DTS 2.0 дыбысы DTS пішімінде ойнатылады.)		LPCM 2ch, Dolby Audio™ (Dolby® Digital пішіміне қолдау көрсетеді), DTS	

- * Өнімнің түрі мен техникалық сипаттары алдын ала ескертусіз өзгертілуі мүмкін.
- * Сигнал/шу қатынасы, кедергі және жиілік өлшемдері дыбыстық техникалар бойынша инженерлер қоғамының ұсыныстары арқылы жасалған өлшемдерге негізделген.
- * Номиналды техникалық сипаттар
 - Samsung Electronics Co., Ltd компаниясы техникалық сипаттарды ескертусіз өзгертуге құқылы.
 - Салмағы мен өлшемдері жуықтап алынған.
 - Қуат көзі мен қуатты тұтыну туралы толық ақпарат алу үшін өнімдегі жапсырманы қараңыз.

※ Ашық бағдарламалық құралға арналған лицензиясының ескертуі

- Ашық бағдарламалық құралға қатысты сұрақтарыңыз бен өтініштеріңізді Samsung компаниясына электрондық пошта (oss.request@samsung.com) арқылы жіберіңіз.



- Импорттаушы : «SAMSUNG ELECTRONICS CENTRAL EURASIA» (САМСУНГ ЭЛЕКТРОНИКС ЦЕНТРАЛЬНАЯ ЕВРАЗИЯ) ЖШС Қазақстан Республикасы, 050059, Алматы қаласы, Медеу ауданы, Әл-Фараби даңғылы, 36 үй, 3, 4 қабат
Импортер : TOO «SAMSUNG ELECTRONICS CENTRAL EURASIA» (САМСУНГ ЭЛЕКТРОНИКС ЦЕНТРАЛЬНАЯ ЕВРАЗИЯ) Республика Казахстан, 050059, г. Алматы, Медеуский район, пр. Аль-Фараби, д. 36, 3, 4 этажи
- Өндіруші : Самсунг Электроникс Ко., Лтд.
129, Самсунг-ро, Енгтонг-гу, Сувон-си, Гунги-до, 16677, Корея Республикасы
- Производитель : Самсунг Электроникс Ко., Лтд.
129, Самсунг-ро, Енгтонг-гу, Сувон-си, Кёнги-до, 16677, Республика Корея
- Бұл өнім «SAMSUNG ELECTRONICS CO., LTD.» толық өндірістік бақылауында өндірілген. Өндіруші атауы (үлгісіне және көрсетілген заттаңбасына байланысты):
 1. «Самсунг Электроникс Хойчжоу Ко., Лтд.» Қытайда жасалған
 2. «П.Т. Самсунг Электроникс Индонезия» Индонезияда жасалған
 3. «Хьюянг Истерн Эйжа Электроникс Ко., Лтд.» Қытайда жасалған
 4. «Хьюджоу Сити Бумджин Текнолоджи Ко., Лтд.» Қытайда жасалған
- Өндірілген күнін өнімдегі затбелгіден қараңыз.

© 2016 Samsung Electronics Co., Ltd. Барлық құқықтары қорғалған.

ДҮНИЕЖҮЗІЛІК SAMSUNG КОМПАНИЯСЫНА хабарласыңыз

Samsung өнімдеріне қатысты қандай да бір сауалдарыңыз немесе пікірлеріңіз болса, SAMSUNG тұтынушыларды қолдау орталығына хабарласыңыз.

Country	Contact Centre ☎	Web Site
■ CIS		
RUSSIA	8-800-555-55-55 (VIP care 8-800-555-55-88)	www.samsung.com/ru/support
BELARUS	810-800-500-55-500	www.samsung.com/support
GEORGIA	0-800-555-555	
ARMENIA	0-800-05-555	
AZERBAIJAN	0-88-555-55-55	
KAZAKHSTAN	8-10-800-500-55-500 (GSM: 7799, VIP care 7700)	
UZBEKISTAN	00-800-500-55-500 (GSM: 7799)	www.samsung.com/support
KYRGYZSTAN	00-800-500-55-500 (GSM: 9977)	
TAJIKISTAN	8-10-800-500-55-500 (GSM: 8888)	
MONGOLIA	1800-25-55	
UKRAINE	0-800-502-000	www.samsung.com/ua/support (Ukrainian) www.samsung.com/ua_ru/support (Russian)
MOLDOVA	0-800-614-40	www.samsung.com/support



[Осы өнімдегі батареяларды дұрыс тастау]

(Бөлек жинау жүйелері бар елдерде қол жетімді)

Батареяда, нұсқаулықта немесе қаптамада көрсетілген бұл белгі осы өнімдегі батареялар қызметі аяқталғаннан кейін өзге үй қалдықтарымен бірге тасталмауы тиіс екенін көрсетеді. Белгі тұрса, Hg, Cd немесе Pb химиялық таңбалары батареядағы сынап, кадмий немесе қорғасын мөлшері 2006/66 ЕО директивасында көрсетілген деңгейлерден жоғары екенін білдіреді. Батареяларды тиісті түрде тастамаса, бұл заттар адам денсаулығына немесе қоршаған ортаға зардап тигізуі мүмкін.

Табиғи ресурстарды қорғау және материалдардың қайта пайдалануын ынталандыру үшін, батареяларды өзге қалдықтардан тыс ұстап, жергілікті батареяларды қайтару жүйесі арқылы қайта өңдеңіз.



Осы мониторды дұрыс тастау

(қоқыс электр және электрондық жабдықтар)

(Бөлек жинау жүйелері бар елдерде қол жетімді)

Монитордағы, керек-жарақтардағы немесе әдебиеттегі бұл белгі монитор және оның электрондық керек-жарақтарын (мысалы, зарядтағыш, гарнитура, USB кабелі) жұмыс мерзімінің соңында басқа үй қоқысымен бірге тастамау керек екенін білдіреді. Басқарылмайтын қоқысты тастаудан қоршаған ортаға немесе адам денсаулығына мүмкін зиянды болдырмау үшін материалдық ресурстардың қоршаған ортаға зиянсыз қайта пайдаланылуын ынталандыру үшін бұл заттарды басқа қоқыс түрлерінен бөліңіз және жауапкершілікпен тастаңыз.

Үй пайдаланушылары осы заттарды қоршаған ортаға қауіпсіз қайта пайдалану мақсатында қайда және қалай апара алатыны туралы мәліметтер алу үшін осы өнімді сатып алған сатушыға немесе жергілікті мекемеге хабарласу керек.

Өнеркәсіптік тұтынушылар жеткізушіге хабарласуы және сатып алу келісімінің шарттарын тексеруі керек. Бұл мониторды және оның электрондық керек-жарақтарын тастау кезінде басқа пайдаланылған орамның қалдықтарымен араластырмау керек.