

SONY®

ДОМАШНЯ
АУДИОСИСТЕМА

ДОМАШНЯ
АУДИОСИСТЕМА

Инструкция по эксплуатации	RU
----------------------------	----

Інструкція з експлуатації	UA
---------------------------	----

ПРЕДУПРЕЖДЕНИЕ

Для предотвращения возгорания или поражения электрическим током не подвергайте аппарат воздействию дождя или влаги.

Для предотвращения возгорания не накрывайте вентиляционное отверстие устройства газетами, скатертями, шторами и т. п.

Не подвергайте устройство воздействию источников открытого огня (например, зажженных свечей).

Для предотвращения возгорания или поражения электрическим током не допускайте попадания и разбрызгивания жидкости на устройство и не ставьте на корпус устройства предметы, содержащие жидкость, например, цветочные вазы.

Так как основной штекер используется для отсоединения блока от электросети, подключайте блок к расположенной в легкодоступном месте розетке электросети. В случае нарушения нормальной работы блока незамедлительно отсоедините основной штекер питания от розетки электросети.

Не устанавливайте устройство в тесных местах, таких как книжные полки или встроенные шкафы.

Не подвергайте батарею или устройства с установленной батареей чрезмерному нагреванию, например, не оставляйте под солнечными лучами или рядом с огнем.

Пока блок включен в розетку электросети, он остается подключенным к сети электропитания, даже если питание на самом блоке выключено.

Действительность маркировки CE ограничена только в тех странах, где это закреплено законодательство, в частности, в странах ЕЕА (European Economic Area, Европейское экономическое пространство). Данное оборудование прошло проверку и признано находящимся в допустимых пределах, установленных Директивой по ЭМС, при использовании кабеля длиной менее 3 метров.

ВНИМАНИЕ

Использование оптических приборов с данным устройством вредно для зрения.



CLASS 1 LASER PRODUCT
LASER KLASSE 1
LUOKAN 1 LASERLAITE
KLASS 1 LASERAPPARAT

Данное устройство классифицируется как оборудование CLASS 1 LASER в соответствии со стандартом IEC 60825-1:2007. Такая маркировка находится на задней панели корпуса.



Утилизация использованных элементов питания и отслужившего электрического и электронного оборудования (Директива применяется в странах Евросоюза и других европейских странах, где действуют системы раздельного сбора отходов)



Домашняя аудиосистема
Производитель: Сони Корпорейшн,
1-7-1 Конан Минато-ку
Токио, 108-0075 Япония
Страна-производитель: Малайзия

Импортер на территории стран
Таможенного союза
АО «Сони Электроникс», Россия,
123103, Москва, Карамышевский
проезд, 6



Класс защиты от поражения
электрическим током II

Дата производства может быть
указана на самом продукте и/или
этикетке со штрихкодом на
картонной коробке.

Например: XX-XXXX

Первые две цифры означают месяц,
а последние четыре цифры
означают год.

Домашняя аудиосистема
предназначена для
воспроизведения аудио, видео с
дисков или устройств USB,
воспроизведения музыки в
поточковом режиме со смартфонов с
поддержкой NFC или устройств
BLUETOOTH, приема сигналов
радиовещания (FM тюнер). Данная
система также обладает функцией
караоке.

Транспортировать в оригинальной
упаковке, во время
транспортировки не бросать,
оберегать от падений, ударов, не
подвергать излишней вибрации.

Реализацию осуществлять в
соответствии с действующими
требованиями законодательства.
Отслужившее изделие
утилизировать в соответствии с
действующими требованиями
законодательства.

Если неисправность не удается
устранить следуя данной
инструкции - обратитесь в
ближайший авторизованный SONY
центр по ремонту и обслуживанию.

Для покупателей в Казахстане

Организация, уполномоченная принимать претензии от потребителей на территории Казахстана:

АО «Сони Электроникс»

Представительство в Казахстане,
050010, Республика Казахстан,
г. Алматы, пр. Достык, дом 117/7

Информация для покупателей в Украине

Уполномоченный представитель в Украине по вопросам соответствия требованиям технических регламентов:

ООО «Сони Украина», ул. Ильинская, 8, г. Киев, 04070, Украина.

Оборудование отвечает требованиям Технического регламента ограничения использования некоторых опасных веществ в электрическом и электронном оборудовании (постановление КМУ от 03.12.2008 № 1057).



Производитель Сони Корпорейшн этим декларирует, что оборудование домашняя аудиосистема МНС-GT3D отвечает требованиям и другим применимым положениям Технического регламента радиооборудования и телекоммуникационного конечного (терминального) оборудования. Получить декларацию соответствия можно по адресу ООО "Сони Украина", ул. Ильинская, 8, г.Киев, 04070, Украина, e-mail info@sony.ua.

Информация о лицензии и товарном знаке

- **DVD** является торговой маркой DVD Format/Logo Licensing Corporation.
- Логотип "DVD+RW", "DVD-RW", "DVD+R", "DVD-R", "DVD VIDEO" и "CD" являются торговыми марками.
- Технология кодирования аудиосигнала и патенты MPEG Layer-3 используются по лицензии Fraunhofer IIS и Thomson.
- Windows Media является зарегистрированной торговой маркой или торговой маркой Microsoft Corporation в США и/или других странах.
- Данное изделие защищено определенными правами на интеллектуальную собственность Microsoft Corporation. Использование или распространение такой технологии, кроме как в данном изделии, запрещено без наличия лицензии корпорации Microsoft или уполномоченного подразделения Microsoft.
- "WALKMAN" и логотип "WALKMAN" — зарегистрированные товарные знаки Sony Corporation.

- Эта система включает в себя Dolby* Digital.
 - * Произведено по лицензии Dolby Laboratories. Название Dolby и символ с двойной буквой D являются торговыми марками Dolby Laboratories.
 - Словесная марка и логотип BLUETOOTH® являются зарегистрированными торговыми марками, принадлежащими Bluetooth SIG, Inc., любое их использование Sony Corporation лицензировано. Все остальные торговые марки и торговые наименования являются собственностью соответствующих владельцев.
 - N Mark является торговой маркой или зарегистрированным торговой маркой NFC Forum, Inc. в США и других странах.
 - Android™ является торговой маркой Google Inc.
 - Google Play™ является торговой маркой Google Inc.
 - Apple, логотип Apple, iPhone и iPod touch являются товарными знаками Apple Inc., зарегистрированными в США и других странах. App Store является знаком обслуживания Apple Inc.
 - “Made for iPod” и “Made for iPhone” означает, что электронное устройство было разработано специально для подключения к iPod или iPhone соответственно и было сертифицировано разработчиком как соответствующее техническим стандартам Apple. Компания Apple не несет ответственность за работу этого устройства или его соответствие стандартам безопасности и регулятивным нормам. Обратите внимание, что использование данного аксессуара с iPod или iPhone может повлиять на работу беспроводного соединения.
 - СОГЛАСНО ЛИЦЕНЗИИ НА ПОРТФЕЛЬ ПАТЕНТОВ НА ИСПОЛЬЗОВАНИЕ ТЕХНОЛОГИИ ВИЗУАЛИЗАЦИИ MPEG-4 РАЗРЕШАЕТСЯ ЧАСТНОЕ И НЕКОММЕРЧЕСКОЕ ИСПОЛЬЗОВАНИЕ ПОКУПАТЕЛЕМ ДАННОГО ПРОДУКТА ДЛЯ
 - (i) КОДИРОВАНИЯ ВИДЕО ИЗОБРАЖЕНИЯ В СООТВЕТСТВИИ С ВИЗУАЛЬНЫМ СТАНДАРТОМ MPEG-4 (ВИДЕО MPEG-4)
- И/ИЛИ
- (ii) ДЛЯ РАСКОДИРОВАНИЯ ВИДЕО MPEG-4, ЗАКОДИРОВАННОГО ПОКУПАТЕЛЕМ В ЧАСТНЫХ И НЕКОММЕРЧЕСКИХ ЦЕЛЯХ, И/ИЛИ ПРИОБРЕТЕННОГО У ПОСТАВЩИКА ВИДЕОМАТЕРИАЛОВ, ИМЕЮЩЕГО ЛИЦЕНЗИЮ НА ПОСТАВКУ ВИДЕО MPEG-4.

ЛЮБОЕ ДРУГОЕ ИСПОЛЬЗОВАНИЕ НЕ ПРЕДУСМОТРЕНО И НЕ РАЗРЕШЕНО. ДОПОЛНИТЕЛЬНУЮ ИНФОРМАЦИЮ ОТНОСИТЕЛЬНО ИСПОЛЬЗОВАНИЯ В РЕКЛАМНЫХ, ВНУТРЕННИХ И КОММЕРЧЕСКИХ ЦЕЛЯХ, А ТАКЖЕ ЛИЦЕНЗИРОВАНИЯ, МОЖНО ПОЛУЧИТЬ У КОМПАНИИ MPEG LA, L.L.C.
HTTP://WWW.MPEGLA.COM

- Все прочие торговые марки являются торговыми марками соответствующих владельцев.
- В данном руководстве символы ™ и ® не указаны.

О данном руководстве

- В данном руководстве содержится описание использования пульта дистанционного управления, но некоторые функции могут выполняться с помощью кнопок на сабвуфере, которые имеют аналогичные или похожие названия.
- Значки, подобные , расположенные в верхней части каждого пояснения, обозначают тип носителя, который может использоваться с описанной функцией.
- Некоторые иллюстрации представлены как концептуальные изображения и могут отличаться от реальных изделий.
- Пункты, отображенные на экране телевизора, могут различаться в зависимости от региона.
- Установка по умолчанию подчеркнута.
- На экране телевизора появится текст, заключенный в квадратные скобки ([--]), а на панели дисплея — текст, заключенный в двойные кавычки ("--").

Оглавление

О данном руководстве	6
Распаковка	9
Воспроизводимые диски/ файлы на дисках/ устройствах USB	9
Указатель компонентов и регуляторов	13

Подготовка к эксплуатации

Установка системы	17
Установка акустической системы на треногу	21
Безопасное подключение устройства	22
Подготовка к прослушиванию звука с телевизора	25
Перенос сабвуфера или акустической системы	27
Выполнение QUICK настройки	27
Смена цветовой системы (Кроме моделей для Латинской Америки, стран Европы и России)	28
Настройка часов	28
Изменение режима отображения	29

Воспроизведение с диска/ устройства USB

Основное воспроизведение	29
Другие операции воспроизведения	31
Использование режима воспроизведения	34
Ограничение воспроизведения с диска (Родительский контроль)	37
Просмотр информации о диске и устройстве USB	38
Использование меню настройки	39

Передача USB

Передача музыки	43
-----------------------	----

Тюнер

Прослушивание радиопередач	46
-------------------------------------	----

BLUETOOTH

О беспроводной технологии BLUETOOTH	47
Подключение к устройствам BLUETOOTH одним касанием с помощью NFC.....	50
Настройка аудиокодеков BLUETOOTH	51
Настройка режима ожидания BLUETOOTH	51
Настройка сигнала BLUETOOTH	51
Использование "SongPal" с помощью BLUETOOTH	52

Регулировка звука

Настройка звука.....	53
Настройка уровня громкости сабвуфера.....	53
Выбор режима футбола Virtual Football	53
Создание собственного звукового эффекта	54
Создание атмосферы вечеринки (DJ EFFECT)	54

Другие операции

Использование функции Party Chain	55
Подпевание: Караоке	58
Использование функции Party Light	59
Использование таймеров ...	59
Использование дополнительных устройств.....	60
Отключение кнопок основного блока (Запрет детям)	61
Настройка функции автоматического перехода в режим ожидания	61
Выполняется обновление программного обеспечения	62

Дополнительная информация

Поиск и устранение неисправностей	62
Меры предосторожности.....	72
Технические характеристики	74
Список кодов языков	77
Алфавитный указатель	79

Распаковка

- Пульт дистанционного управления (1)
- Батарейки типа R03 (размер AAA)* (2)
- Внешняя FM-антенна (1)
- Шнур питания переменного тока (1)
- Цифровой оптический кабель (1)
- Видеокабель (1)
- Переходник переменного тока (1) (поставляется только в определенные регионы) Переходник переменного тока не предназначен для эксплуатации в Чили. Используйте переходник в тех странах, где это необходимо.

* Год и месяц истечения срока годности указаны на отрицательном полюсе элемента.

МНС-GT3D состоит из:

- DVD-ресивер (сабвуфер): HCD-GT3D (1)
- Акустическая система: SS-GT3DB (1)

Воспроизводимые диски/файлы на дисках/устройствах USB

Диски, доступные для воспроизведения

- DVD VIDEO
- DVD-R/DVD-RW в формате DVD VIDEO или режиме видео
- DVD+R/DVD+RW в формате DVD VIDEO
- VIDEO CD (Вер. 1.0, 1.1 и 2.0)
- Super VCD
- CD-R/CD-RW/CD-ROM в формате VIDEO CD или Super VCD
- AUDIO CD
- CD-R/CD-RW в формате AUDIO CD

Воспроизводимые файлы на дисках/устройствах USB

- Музыка: Файлы MP3¹⁾²⁾ (.mp3), файлы WMA²⁾³⁾ (.wma), файлы AAC²⁾³⁾ (.m4a/.mp4/.3gp)
- Фотографии: Файлы JPEG⁴⁾ (.jpg/.jpeg/.jpe)
- Видео: Файлы MPEG4⁵⁾ (.mp4/.m4v), файлы Xvid (.avi)

Примечания

- Диски должны иметь следующий формат:
 - CD-ROM/-R/-RW в формате DATA CD, включающем файловые форматы MP3¹⁾²⁾, JPEG⁴⁾, MPEG4⁵⁾ и Xvid и соответствующие требованиям ISO 9660⁶⁾ Уровню 1/Уровню 2 или Joliet (расширенный формат).
 - DVD-ROM/-R/-RW/+R/+RW в формате DATA DVD, включающем файловые форматы MP3¹⁾²⁾, JPEG⁴⁾, MPEG4⁵⁾ и Xvid и соответствующие формату UDF (Universal Disk Format – Универсальный формат диска).
- Система попытается воспроизвести любые данные с вышеперечисленными расширениями, даже если они не имеют формат MP3/WMA/AAC/JPEG/MPEG4/Xvid. Воспроизведение этих данных может привести к генерации громкого шума и повредить вашу акустическую систему.

¹⁾ MP3 (MPEG 1 Audio Layer 3) – стандартный формат, определенный ISO/MPEG для сжатых аудиоданных. Файлы MP3 должны иметь формат MPEG 1 Audio Layer 3.

²⁾ Файлы с защитой авторских прав (Управление цифровыми правами) не могут воспроизводиться этой системой.

³⁾ Только устройство USB.

- 4) Файлы JPEG должны соответствовать формату файлов изображений DCF. (DCF "Стандарт файловой системы для цифровых фотокамер": Стандарты изображений для цифровых камер, контролирующиеся японской ассоциацией электронной промышленности и информационных технологий (JEITA).)
- 5) Файлы MPEG4 должны быть записаны в формате MP4. Поддерживаются следующие видео- и аудиокодеки:
 - Видеокодек: Простой профиль MPEG4 (AVC не поддерживается.)
 - Аудио кодек: AAC-LC (HE-AAC не поддерживается.)
- 6) Логический формат файлов или папок на дисках CD-ROMs, определенный ISO (International Organization for Standardization — Международная организация по стандартизации).
 - Диски с клейкой лентой, бумагой или наклейками, прикрепленными к ним
 - Невозможно воспроизвести следующие файлы:
 - Файл JPEG больше 3072 (ширина) × 2048 (высота) в нормальном режиме, или превышает 3300000 пикселей в прогрессивном режиме JPEG, который используется в основном на веб-сайтах в Интернете.
 - Видеофайлы, которые имеют размер больше 720 (ширина) × 576 (высота) пикселей.
 - Файлы JPEG и видеофайлы с большим соотношением высоты к ширине.
 - Файл WMA в формате WMA DRM, WMA Lossless или WMA PRO.
 - Файл AAC в формате AAC DRM или AAC Lossless.
 - Файлы AAC, закодированные с частотой 96 кГц.
 - Зашифрованные файлы или защищенные паролем.
 - Файлы с защитой авторских прав DRM (Digital Rights Management, Управление цифровыми правами).
 - Аудиофайл MP3 PRO может воспроизводиться как файл MP3.
 - Система может не воспроизводить файл формата Xvid, если файл был объединен с двумя или более файлами Xvid.
 - Система не может воспроизводить некоторые файлы формата Xvid длительностью более 2 часов.

Диски/файлы, которые не могут воспроизводиться

- Невозможно воспроизвести следующие диски:
 - BDs (Диски Blu-ray)
 - CD-ROMs, записанные в формате PHOTO CD
 - Область данных на дисках CD-Extra или Mixed CD*
 - Диски CD Graphics
 - Диски Super Audio CD
 - DVD Audio
 - DATA CD/DATA DVD, созданные в формате Packet Write
 - DVD-RAM
 - DATA CD/DATA DVD, которые не были корректно закрыты
 - Совместимые с режимом CPRM (Content Protection for Recordable Media — Защита содержимого записываемых носителей) DVD-R/-RW, записанные в программах Copy-Once (однократное копирование)
 - Диски нестандартной формы (например, в виде сердца, квадрата, звезды и т.п.).
- * Mixed CD: В данном формате данные записываются на первой дорожке, а звук (данные AUDIO CD) на второй и последующей дорожках в сеансе.

Примечания для CD-R/-RW и DVD-R/-RW/+R/+RW

- В некоторых случаях диски CD-R/-RW и DVD-R/-RW/+R/+RW не могут воспроизводиться в этой системе из-за качества записи, физического состояния диска или характеристик записывающего устройства и авторского программного обеспечения. Более подробную информацию см. в инструкциях по эксплуатации записывающего устройства.
- Некоторые функции воспроизведения могут не работать с частью дисков DVD+R/+RW, даже если они были финализированы должным образом. В этом случае используйте стандартное воспроизведение.

Примечания о дисках

- Это устройство предназначено для воспроизведения дисков, соответствующих требованиям стандарта Compact Disc (CD).
- Диски DualDisc и некоторые музыкальные диски, закодированные с помощью технологии защиты авторских прав, не соответствуют стандарту (CD). Поэтому эти диски не могут быть совместимы с этим изданием.

Примечание для многосессионных дисков

Эта система способна воспроизводить продолжительные сеансы на диске, на котором они записаны в формате, совпадающем с форматом первого сеанса. Однако, воспроизведение не гарантируется.

Примечание к операциям воспроизведения дисков DVD VIDEO и VIDEO CD

Некоторые операции воспроизведения дисков DVD VIDEO или VIDEO CD могут быть преднамеренно ограничены производителями программного обеспечения. Поэтому некоторые функции воспроизведения могут быть недоступны. Обязательно прочитайте инструкции к дискам DVD VIDEO или VIDEO CD.

Примечания к воспроизводимым файлам

- Запуск воспроизведения может занять больше времени, если:
 - DATA CD/DATA DVD/устройство USB записаны с использованием сложной древовидной структуры.
 - аудиофайлы, файлы изображений или видеофайлы в другой папке только что воспроизводились.
- Данная система может воспроизводить диски DATA CD/DATA DVD или устройства USB в следующих случаях:
 - глубина до 8 папок
 - до 300 папок
 - до 999 файлов на диске
 - до 2000 файлов на устройстве USB
 - до 650 файлов в папкеЭти количества могут отличаться в зависимости от конфигурации файла или папки.
- Папки, не содержащие аудиофайлы, файлы изображений или видеофайлы, пропускаются.
- Файлы, переданные таким устройством, как компьютер, могут не воспроизводиться в порядке, в котором они передавались.

- Порядок воспроизведения может не соответствовать исходному в зависимости от программного обеспечения, использующегося для создания аудиофайлов, файлов изображений или видеофайлов.
- Совместимость со всеми программами кодировки/записи MP3/WMA/AAC/MPEG4/Xvid, устройствами записи и носителями записей не гарантируется.
- В зависимости от файла Xvid, изображение может быть нечетким или пропадать звук.
- Перед использованием устройства USB убедитесь, что на устройстве USB отсутствуют зараженные вирусами файлы.

Веб-сайты с совместимыми устройствами

Посетите указанные ниже веб-сайты с последней информацией о совместимых устройствах USB и BLUETOOTH.

Для покупателей в Латинской Америке:

<<http://esupport.sony.com/LA>>

Для покупателей в странах Европы и в России:

<<http://www.sony.eu/support>>

Для покупателей в других странах/регионах:

<<http://www.sony-asia.com/support>>

Примечания для устройств USB

- Данная система не гарантирует работу со всеми устройствами USB.
- Несмотря на наличие комплексных функций для устройств USB, воспроизводимое содержимое устройств USB, подключенных к системе, представляет собой только музыку, фотографии и видеофайлы. Для получения дополнительной информации см. инструкцию по эксплуатации, прилагаемую к устройству USB.
- При подключении устройства USB, система считывает все файлы на устройстве USB. Если на устройстве USB находится много папок или файлов, считывание устройства USB может занять много времени.
- Не соединяйте систему и устройство USB через концентратор USB.
- При нескольких подключенных устройствах USB, при выполнении системой операций может иметь место задержка.
- Последовательность воспроизведения системой может отличаться от последовательности воспроизведения на подключенном устройстве USB.

Указатель компонентов и регуляторов

DVD-ресивер (сабвуфер)

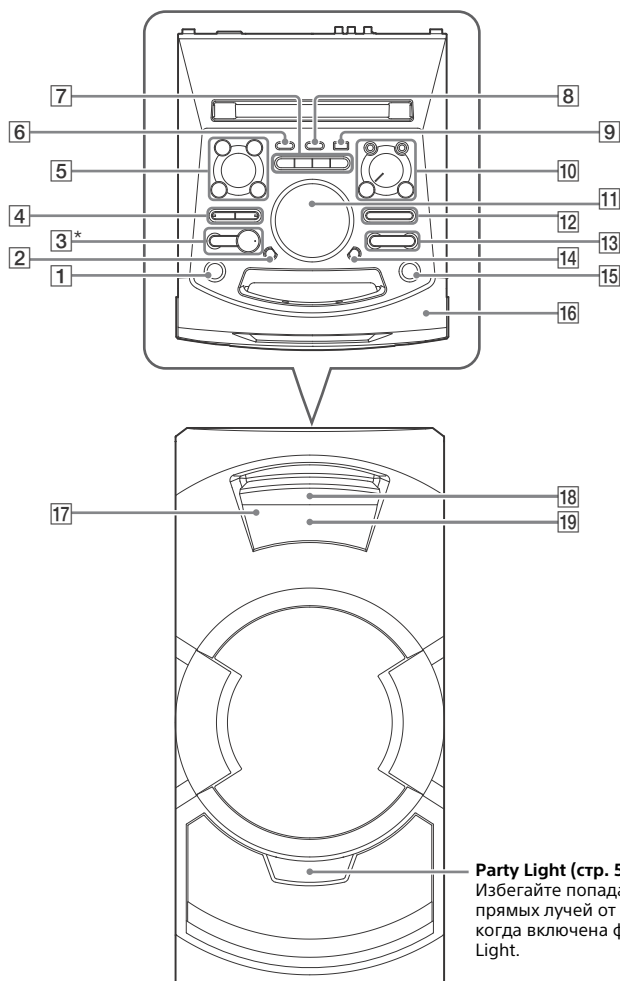

* Кнопка ► имеет тактильную точку. Используйте тактильную точку в качестве ориентира при управлении системой.

Система громкоговорителей

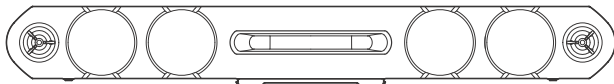

1 I/⏻ (вкл/режим ожидания)

Включение или установка режима ожидания системы.

2 PARTY LIGHT (стр. 59)

3 ► (воспроизведение)

Запуск воспроизведения. Удерживайте клавишу ► на сабвуфере нажатой более 2 секунд, чтобы начать встроенную звуковую демонстрацию. Нажмите ■, чтобы остановить демонстрацию.

■ (остановка)

Прекращение воспроизведения. Нажать дважды для отмены возобновления воспроизведения.

4 BLUETOOTH

Нажать для выбора функции BLUETOOTH.

PAIRING

Нажать и удерживать для активации сопряжения BLUETOOTH в режиме BLUETOOTH.

Индикатор BLUETOOTH (стр. 47, 50)

MEGA BASS (стр. 53)

Индикатор MEGA BASS (стр. 53)

5 FUNCTION*

SOUND FIELD*

* Нажмите эту кнопку, затем поверните ручку MULTI CONTROL для выбора необходимой функции или звукового поля и нажмите ENTER.

LIGHT MODE (стр. 59)

ENTER

Вход в настройки.

MULTI CONTROL

Выбор параметров FUNCTION, SOUND FIELD или LIGHT MODE.

6 PARTY CHAIN (стр. 57, 69)

7 FLANGER, ISOLATOR, SAMPLER, DJ OFF (стр. 54)

8 REC TO USB

Передача музыки на устройство USB, подключенное к порту ψ (USB).

9 Порт ψ (USB) (REC/PLAY)

Подключение устройства USB.

10 Гнездо MIC 1/2

Подключение микрофонов.

VOCAL FADER (стр. 58)

MIC ECHO (стр. 58)

MIC LEVEL (MIN/MAX)

Регулировка громкости микрофонов.

Диапазон громкости микрофона

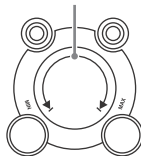

- 11 VOLUME/DJ CONTROL**
 Регулировка уровня громкости.*
 Регулировка эффекта FLANGER и ISOLATOR или продолжительный вывод звукового эффекта SAMPLER (стр. 54).

* При активированном эффекте DJ EFFECT или выборе SAMPLER регулировка громкости этой ручкой невозможна.

- 12** +/- (выбор папки)
 Выбор папки на диске с данными или устройстве USB.

S1, S2 (стр. 54)

- 13** (шаг вперед/назад)
 (стр. 28, 30, 31, 33, 49)

TUNING+/- (стр. 46)

S3, S4 (стр. 54)

- 14** **FOOTBALL (стр. 53)**
 Несколько раз нажмите данную кнопку для выбора "ON NARRATION" или "OFF NARRATION".

- 15** (открытие/закрывание)
 Вставка или извлечение диска.

- 16** (Знак N) (стр. 50)

- 17** Датчик дистанционного управления

- 18** Лоток для диска

- 19** Панель дисплея

Пульт дистанционного управления

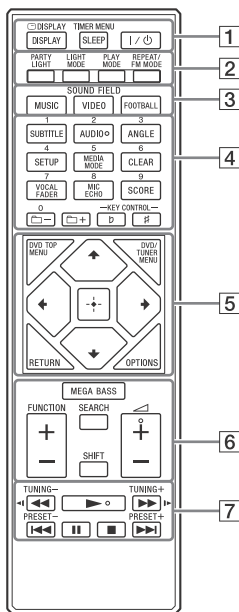

Примечания

- Номерная кнопка 2/AUDIO, + и кнопки имеют тактильную точку. Используйте тактильную точку в качестве ориентира при управлении системой.
- Для использования розовой кнопки удерживайте SHIFT (**6**) и нажмите кнопку.

- 1** **DISPLAY (стр. 29, 39, 46, 48)**

DISPLAY (стр. 36, 38)

SLEEP (стр. 59)

TIMER MENU (стр. 28, 59, 60)

I/O (вкл/режим ожидания)

Включение или установка режима ожидания системы.

- 2 PARTY LIGHT (стр. 59)**
LIGHT MODE (стр. 59)
PLAY MODE (стр. 34, 35, 44)
REPEAT/FM MODE (стр. 36, 47)
- 3 Кнопки SOUND FIELD (стр. 53)**
MUSIC, VIDEO, FOOTBALL
- 4 Номерные кнопки**
Выбор дорожки, раздела или файла.
Настройка или выбор предварительно настроенной станции.
Ввод пароля.
SUBTITLE (стр. 33)
AUDIO (стр. 33, 39)
ANGLE (стр. 32)
SETUP (стр. 28, 37, 39, 70)
MEDIA MODE (стр. 30, 31, 35, 45)
CLEAR (стр. 31, 36)
VOCAL FADER (стр. 58)
MIC ECHO (стр. 58)
SCORE (стр. 58)
 +/- (выбор папки)
Выбор папки на диске с данными или устройстве USB.
KEY CONTROL b/# (стр. 58)
- 5 DVD TOP MENU**
Отображение названия DVD на экране телевизора.
DVD/TUNER MENU (стр. 31, 32, 47)
RETURN (стр. 31, 36)
OPTIONS
Вход или выход из меню параметров.
↑ / → / ← / ↓
Выбор пунктов меню.

- 
Вход в настройку.
- 6 MEGA BASS (стр. 53)**
FUNCTION +/-
Выбор функции.
SEARCH (стр. 30, 32, 35)
SHIFT
Нажать и удерживать для активации кнопок, отпечатанных розовым цветом.
↙ +/-
Регулировка уровня громкости.
- 7 ◀◀/▶▶ (ускоренная прокрутка назад/вперед) (стр. 31, 49)**
◀◀/▶▶ (стр. 31)
Просмотр замедленного воспроизведения.
TUNING+/- (стр. 46)
▶ (воспроизведение)
Запуск воспроизведения.
◀◀◀/▶▶▶ (шаг вперед/назад) (стр. 30, 31, 33, 49)
PRESET+/- (стр. 47)
■ (пауза) (стр. 30, 31, 49)
■ (остановка)
Прекращение воспроизведения.
Нажать дважды для отмены возобновления воспроизведения.
Остановка встроенной демонстрации звука.

Подготовка к эксплуатации

Установка системы

На рисунках ниже изображены примеры установки системы.

- Установка акустической системы в стойку телевизора

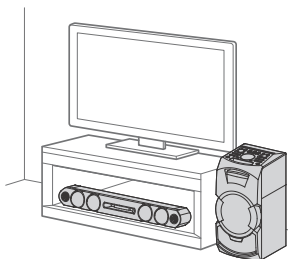

- Установка акустической системы на стену (стр. 18)

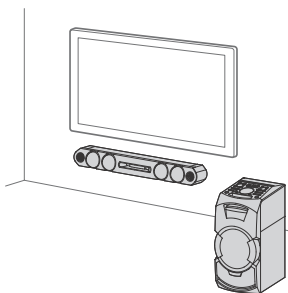

- Установка акустической системы на сабвуфер (стр. 19)

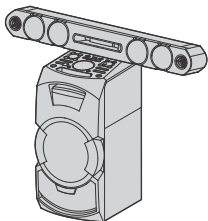

- Установка акустической системы на треногу (стр. 21)

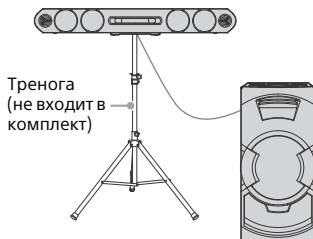

Примечания

- Во время установки акустической системы и сабвуфера соблюдайте следующие меры предосторожности.
 - Не перекрывайте вентиляционные отверстия, расположенные на задней панели сабвуфера.
 - Не помещайте акустическую систему и сабвуфер в металлический шкаф.
 - Не помещайте между акустической системой и сабвуфером такие предметы, как аквариум.
 - Разместите сабвуфер с акустической системой в одном помещении вблизи друг от друга.
- При расположении акустической системы перед телевизором не заслоняйте экран телевизора или датчик пульта дистанционного управления телевизором. В противном случае будет невозможно управлять телевизором с помощью пульта дистанционного управления.

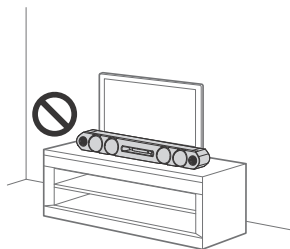

- Во избежание повреждения выступающего шнура питания переменного тока разместите сабвуфер как минимум в 10 см от стены.

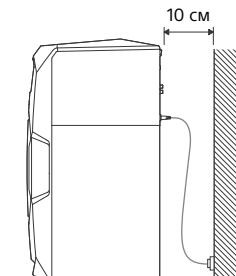

Установка акустической системы на стену

Примечания

- Используйте винты, которые подходят для соответствующего стенового материала и несущей способности. Поскольку гипсокартонная стена особенно хрупкая, плотно вставьте винты в стойку каркаса стены. Установите акустическую систему на вертикальную и плоскую армированную поверхность стены.
- Не забудьте заключить субподрядный договор об установке с дилерами Sony или лицензированными подрядчиками. Во время установки уделяйте особое внимание обеспечению безопасности.
- Компания Sony не несет ответственности за несчастные случаи или повреждения, вызванные ненадлежащей установкой, недостаточной несущей способностью стены, ненадлежащей установкой винтов или стихийным бедствием и т. п.

- 1** Подготовьте винты (не входят в комплект), которые соответствуют отверстиям на задней стороне акустической системы.

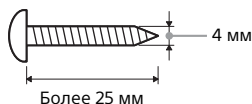

Отверстие с задней стороны акустической системы

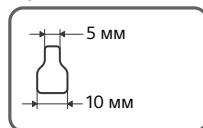

- 2** Вкрутите винты в стену.

Винты должны выступать на 6 мм – 7 мм от стены.

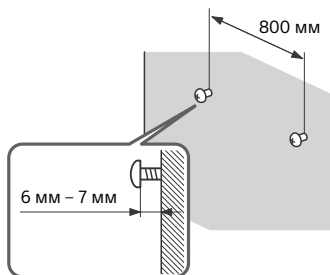

3 Закрепите акустическую систему на винтах.

Выверните отверстия с задней стороны акустической системы в соответствии с расположением винтов и повесьте систему на 2 винта.

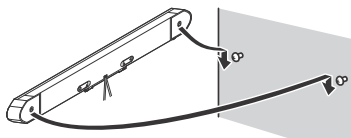

Установка акустической системы на сабвуфер

Поместите акустическую систему сверху на сабвуфер, затем аккуратно протолкните ее вперед до упора. Когда заглушка встанет на место, вы услышите щелчок.



Примечания

- Используйте стопоры на задней стороне акустической системы во избежание ее отсоединения.

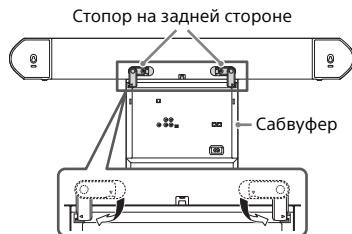

- Не поднимайте акустическую систему, прикрепленную к сабвуферу. В противном случае это приведет к повреждению задней защелки.

Отсоединение акустической системы от сабвуфера

Аккуратно возьмитесь за акустическую систему с задней стороны и приподнимите ее.

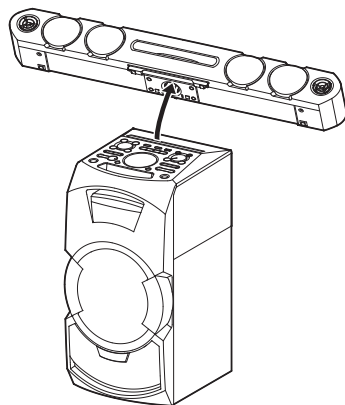

Примечание

Не применяйте силу и не надавливайте на акустическую систему. Это может привести к падению акустической системы.

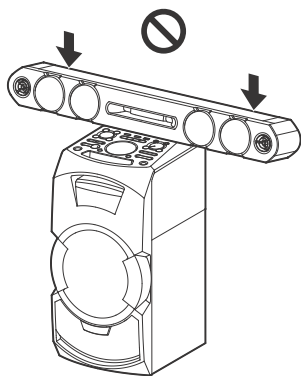

Установка акустической системы на треногу

Совместите отверстие на акустической системе (А) с треногой (не входит в комплект) (В), затем осторожно нажимайте на нее до полного закрепления на треноге. Используйте только треногу диаметром приблизительно 35 мм.

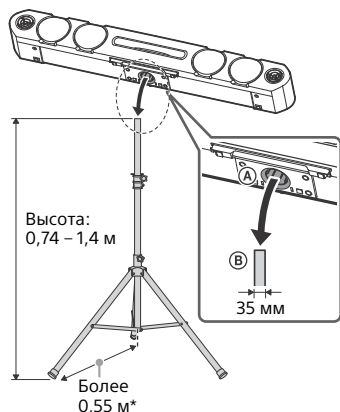

* Рекомендуем выдвинуть ножки треноги на максимальную длину.

Примечание

При установке акустической системы на треногу во избежание травм и поломки акустической системы примите следующие меры предосторожности.

- Соберите треногу перед установкой на нее акустической системы. Обязательно ознакомьтесь с инструкцией по эксплуатации треноги.
- Не устанавливайте акустическую систему на треноге, расположенной на неровной поверхности, пешеходной дорожке или в ином неподходящем месте.

- Убедитесь, что акустическая система надежно закреплена на треноге.
- Не раскачивайте акустическую систему, установленную на треноге, и не кладите на нее какие-либо объекты.
- Не поворачивайте и не поднимайте акустическую систему, установленную на треноге.
- Не наступайте на ножки треноги во избежание падения.
- Перед перемещением треноги, акустической системы или сабвуфера отсоедините шнур питания переменного тока и все кабели, затем снимите акустическую систему с треноги.
- Во избежание падения не наступайте на кабель громкоговорителя, ножки треноги или шнур питания переменного тока.
- Берегите от детей акустическую систему, установленную на треноге.
- Соблюдайте осторожность во избежание падения акустической системы, установленной на треноге.

Безопасное подключение устройства

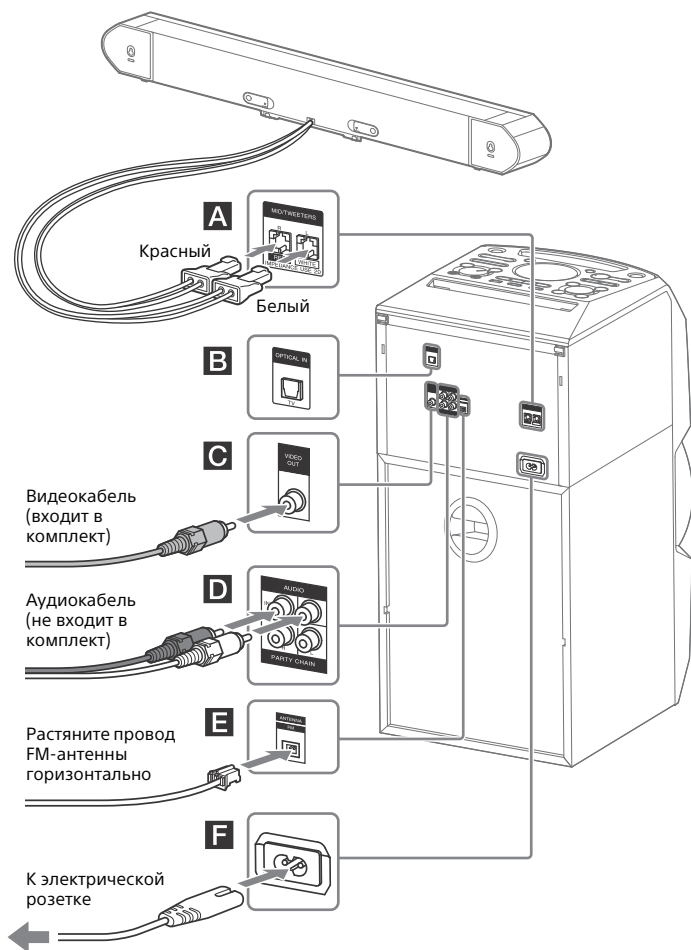

A Громкоговорители

Подключите кабели громкоговорителя акустической системы.

Примечания

- Используйте только входящий в комплект громкоговоритель.
- При подключении кабелей громкоговорителей вставьте соединители непосредственно в разъемы.

B Гнездо OPTICAL IN (оптический вход)

Используйте оптический цифровой кабель (входит в комплект) для подключения к гнезду телевизора Digital Out (Optical) при прослушивании звука с телевизора с помощью данной системы (стр. 25).

C Гнездо VIDEO OUT

Используйте видеокабель для подключения к гнезду видеовыхода телевизора или проектора.

Примечание

Не подключайте данную систему к телевизору через видеодеку.

D Звук

Используйте аудиокабель (не входит в комплект) для выполнения подключения следующим образом:

– Гнезда AUDIO OUT/PARTY CHAIN OUT L/R

- Подключите к входным аудиогнездам дополнительного оборудования.
- Подключите к другой аудиосистеме для использования функции Party Chain (стр. 55).

– Гнезда AUDIO IN/PARTY CHAIN IN L/R

- Подключите к гнездам аудиовыхода телевизора или к аудио/видео оборудованию. Выходом данной системы является звук.
- Подключите к другой аудиосистеме для использования функции Party Chain (стр. 55).

E FM ANTENNA

Определите место и ориентацию, обеспечивающие хороший прием при использовании антенны. Чтобы избежать возникновения помех, держите антенну на удалении от кабелей громкоговорителей, шнура питания переменного тока и USB-кабеля.

F Питание

Подключите к системе шнур питания переменного тока (входит в комплект), затем подсоедините его к розетке.

Примечания

- Если вилка питания основного блока не подходит к розетке, подсоедините входящий в комплект переходник переменного тока (только для моделей, поставляемых с переходником переменного тока, кроме моделей для Чили).
- На панели дисплея отобразится демонстрация. Нажмите кнопку I/⏻ для включения системы, демонстрация автоматически прекратится.

Установка элементов питания

Вставьте две входящие в комплект батарейки типа R03 (размер AAA) в соответствии с показанной ниже полярностью.

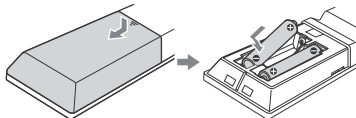

Примечания

- Не вставляйте старые элементы питания вместе с новыми и элементы питания разных типов.
- Если пульт дистанционного управления не планируется использовать в течение длительного времени, извлеките элементы питания, чтобы предотвратить возможное повреждение пульта, вызванное утечкой внутреннего вещества элементов питания и коррозией.

Управление сабвуфером с помощью пульта дистанционного управления

Направьте пульт дистанционного управления на датчик дистанционного управления сабвуфером.

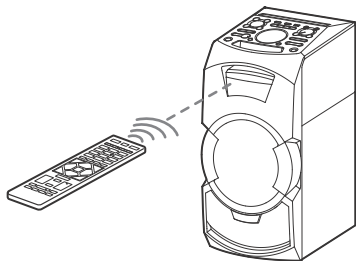

Подготовка к прослушиванию звука с телевизора

Чтобы прослушивать звук с телевизора через данную систему, подключите сабвуфер к телевизору с помощью оптического цифрового кабеля (входит в комплект), как показано ниже.

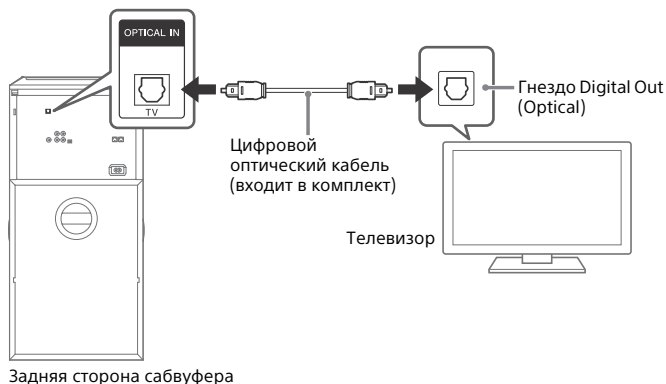

Прослушивание звука с телевизора через оптическое цифровое соединение

Для выбора оптического интерфейса включите телевизор и несколько раз нажмите кнопку FUNCTION +/-.

Примечания

- К гнезду OPTICAL IN можно подключить также внешнее оборудование (DVD-проигрыватель и т. д.). Для этого соедините гнездо OPTICAL IN с гнездом Digital Out (Optical) на устройстве, как показано выше. Для получения подробной информации см. инструкции по эксплуатации оборудования.
- Если при подключении внешнего оборудования уровень вывода звука низок, выполните настройку параметров аудиовыхода на подключенном оборудовании. Это приведет к повышению уровня выходного сигнала. Для получения подробной информации см. инструкции по эксплуатации оборудования.

Если на дисплее сабвуфера отображается сообщение "CODE 01" и "SGNL ERR"

Если аудиосигнал, поступающий на систему, не является 2-канальным линейным сигналом PCM, на дисплее сабвуфера отображается сообщение "CODE 01" и "SGNL ERR", означающее, что входной аудиосигнал не поддерживается.

В данном случае на телевизоре или внешнем оборудовании выберите надлежащий режим вывода аудио для вывода 2-канального линейного аудиосигнала PCM.

Звук от телевизора не слышен из системы

Если на дисплее отображается сообщение “CODE 01” и “SGNL ERR”, и из сабвуфера и системы громкоговорителей не слышен звук от телевизора, проверьте следующие элементы и примите меры по устранению неисправности на телевизоре.

- Убедитесь, что вывод громкоговорителей настроен на использование внешних громкоговорителей.

Пример: KDL-42W800B

- 1** На пульте дистанционного управления телевизором нажмите кнопку HOME и выберите элемент настройки.
 - 2** Выберите элемент настройки звука, а затем — элемент настройки громкоговорителей.
 - 3** Выберите режим вывода внешних громкоговорителей.
- Проверьте параметры вывода звука. Если выбран режим автоматический, измените его на режим вывода PCM. Данная система поддерживает только 2-канальный линейный формат PCM.

Пример: KDL-42W800B

- 1** На пульте дистанционного управления телевизором нажмите кнопку HOME и выберите элемент настройки.
- 2** Выберите элемент настройки звука, а затем — элемент настройки вывода цифрового звука.
- 3** Выберите режим вывода PCM.

Примечание

Предоставленные ниже сведения относятся к телевизору Sony. В случае использования другого телевизора или внешнего оборудования проверьте параметры аналогичных элементов. Для получения подробной информации см. инструкции по эксплуатации телевизора или внешнего оборудования.

Перенос сабвуфера или акустической системы

Перед началом переноса сабвуфера или акустической системы отсоедините все кабели. Во избежание падения сабвуфера во время переноса крепко возьмитесь за ручку.

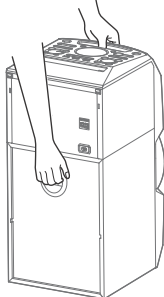

Примечание

Если акустическая система находится сверху на сабвуфере, переносите устройства по отдельности.

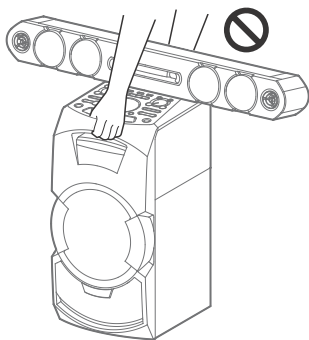

Выполнение QUICK настройки

Перед использованием системы можно выполнить минимальные основные настройки в режиме QUICK настройки.

- 1 Включите телевизор и выберите видеовход.**
- 2 Нажмите кнопку I/⏻ для включения системы.**
- 3 Несколько раз нажмите кнопки FUNCTION +/- для выбора "DVD/CD" или "USB".**

В нижней части экрана телевизора отобразится сообщение [Нажмите ENTER, чтобы запустить БЫСТРУЮ НАСТРОЙКУ.] (Для запуска БЫСТРОЙ НАСТРОЙКИ нажмите клавишу ENTER).

- 4 Нажмите кнопку  без вставки диска или подключения устройства USB.**

[НАСТРОЙКА ЯЗЫКОВ] отображается на экране телевизора. Отображаемые пункты могут отличаться в зависимости от страны или региона.

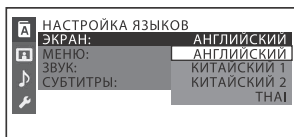

- 5 Нажмите кнопки  /  несколько раз для выбора языка, а затем нажмите кнопку .**

[НАСТРОЙКА ВИДЕО] отображается на экране телевизора.

- 6** Нажмите кнопки \uparrow / \downarrow несколько раз, чтобы выбрать настройки, соответствующие типу вашего телевизора, а затем нажмите кнопку $\boxed{+}$.
После того, как на экране отобразится сообщение [БЫСТРАЯ НАСТРОЙКА ЗАВЕРШЕНА.] (БЫСТРАЯ НАСТРОЙКА завершена), система будет готова к воспроизведению.

Для ручного изменения настроек

См "Использование меню настройки" (стр. 39).

Для выхода из режима QUICK настройки

Нажмите SETUP.

Примечание

На экране отобразится сообщение после первого включения или выполнения "RESET" (стр. 69).

Смена цветовой системы

(Кроме моделей для Латинской Америки, стран Европы и России)

Выберите цветовую систему PAL или NTSC в зависимости от цветовой системы вашего телевизора. При каждом выполнении описанной ниже процедуры, цветовая система изменяется следующим образом:
NTSC \leftrightarrow PAL

Для выполнения данной операции используйте кнопки на сабвуфере.

- 1** Нажмите кнопку I/power для включения системы.

- 2** Нажмите FUNCTION, затем поверните ручку MULTI CONTROL для выбора "DVD/CD" и нажмите ENTER.

- 3** Нажмите и удерживайте кнопки MIC ECHO и ENTER более 3 секунд.

На панели дисплея отобразится надпись "NTSC" или "PAL".

Настройка часов

Нельзя настроить часы в режиме энергосбережения.

- 1** Нажмите кнопку I/power для включения системы.

- 2** Нажмите и удерживайте SHIFT, и затем нажмите TIMER MENU.

На панели дисплея отобразится надпись "PLAY SET". Несколько раз нажмите \uparrow / \downarrow , чтобы выбрать "CLOCK", а затем нажмите $\boxed{+}$.

- 3** Несколько раз нажмите кнопки \uparrow / \downarrow , чтобы настроить часы, а затем нажмите кнопку $\boxed{+}$.

- 4** Несколько раз нажмите кнопки \uparrow / \downarrow , чтобы настроить минуты, а затем нажмите кнопку $\boxed{+}$.

Изменение режима отображения

На выключенной системе нажмите кнопку DISPLAY несколько раз.

Демонстрационный режим

Демонстрация включена.

Отображения нет (режим энергосбережения)

Дисплей выключается для сбережения электроэнергии. Таймер и часы продолжают работать.

Часы

В течение нескольких секунд отображаются часы, а затем устройство переходит в режим энергосбережения.

Воспроизведение с диска/устройства USB

Основное воспроизведение

DVD-V VIDEO CD C D DATA CD DATA DVD USB

1 Несколько раз нажмите кнопки FUNCTION +/- для выбора "DVD/CD" или "USB".

Можно также использовать кнопки на сабвуфере. Нажмите FUNCTION, затем поверните ручку MULTI CONTROL для выбора "DVD/CD" или "USB" и нажмите ENTER.

2 Для режима DVD/CD:

Нажмите ▲, чтобы открыть лоток для диска на сабвуфере. Вставьте диск этикеткой вверх.

При воспроизведении диска диаметром 8 см, такого как одинарный диск CD, вставьте его во внутренний круг лотка



Повторно нажмите ▲ на сабвуфере, чтобы закрыть лоток для диска.

Не нажимайте на лоток для диска, чтобы закрыть его, поскольку это может привести к нарушению работоспособности.

Для режима USB:

Подключите устройство USB к порту ψ (USB).

Примечания

- В данной системе можно использовать iPhone/iPod только через соединение BLUETOOTH.
- Можно использовать переходник USB (не входит в комплект) для подключения устройства USB к сабвуферу, если устройство USB не может быть вставлено в порт ψ (USB).

3 (Только DATA CD DATA DVD USB)
Несколько раз нажмите MEDIA MODE для выбора необходимого носителя ((МУЗЫКА)/[VIDEO]/[ФОТО]).

4 Нажмите \blacktriangleright , чтобы начать воспроизведение.

Операция	Нажать
Прекращение воспроизведения	\blacksquare
Пауза в воспроизведении	II
Возобновление воспроизведения или возврат к нормальному воспроизведению	\blacktriangleright
Отмена точки возобновления воспроизведения	\blacksquare дважды
Выбор дорожки, файла, раздела или сцены	\blacktriangleleft или \blacktriangleright во время воспроизведения. Или удерживайте SHIFT и нажмите номерные кнопки, а затем + . (Операция может быть запрещена диском или устройством USB)

Выбор памяти USB-устройства

Если USB-устройство оснащено внутренней памятью и картой памяти, можно выбрать память для использования в качестве источника воспроизведения или адресата информации.

Выбирайте память перед началом воспроизведения или передачи.

- 1 Нажмите OPTIONS.
- 2 Несколько раз нажмите \uparrow/\downarrow , чтобы выбрать "MEM SEL", а затем нажмите + .
- 3 Несколько раз нажмите \uparrow/\downarrow для выбора необходимой памяти, а затем нажмите + .
Для выхода из меню параметров нажмите OPTIONS.

Воспроизведение из определенного аудио- или видеофайла

- 1 Несколько раз нажмите MEDIA MODE для выбора [МУЗЫКА] или [VIDEO].
- 2 Нажмите кнопку SEARCH для отображения списка папок.



- 3 Несколько раз нажмите \uparrow/\downarrow для выбора необходимой папки.
- 4 Нажмите + для отображения списка файлов.



- 5 Несколько раз нажмите \uparrow/\downarrow для выбора необходимой памяти файла, а затем нажмите + .

Воспроизведение из определенного файла изображений (слайд-шоу)

- 1 Несколько раз нажмите MEDIA MODE для выбора [ФОТО].
- 2 Нажмите DVD/TUNER MENU.

На экране телевизора отобразится эскизное изображение 16 файлов изображений JPEG в выбранной папке.



Если выбранная папка содержит более 16 файлов JPEG, справа отобразится полоса прокрутки.

- 3 Несколько раз нажмите $\blacktriangleleft/\blacktriangleright/\blacktriangleleft/\blacktriangleright$ для выбора необходимого памяти файла, а затем нажмите \blacktriangleright .

Другие операции воспроизведения

DVD-V VIDEO CD C D DATA CD DATA DVD USB

В зависимости от типа диска или файла, эта функция может не работать.

Операция	Нажать
Отображение меню DVD	DVD/TUNER MENU



Операция	Нажать
Отображение списка папок или списка файлов	SEARCH. Нажмите кнопку повторно, чтобы выключить отображение списка папок или списка файлов.
Возврат к списку папок из списка файлов	RETURN
Быстрое определение нужного места при ускоренной прокрутке вперед или назад (поиск с захватом)	$\blacktriangleleft\blacktriangleleft$ или $\blacktriangleright\blacktriangleright$ во время воспроизведения. При каждом нажатии кнопки скорость воспроизведения меняется.
Покадровый просмотр (замедленное воспроизведение)	\parallel , затем нажмите \blacktriangleleft или \blacktriangleright . При каждом нажатии \blacktriangleleft или \blacktriangleright скорость воспроизведения меняется.
Просмотр изображений в виде эскизов	DVD/TUNER MENU
Перемещение среди эскизов	$\blacktriangleup/\blacktriangledown/\blacktriangleleft/\blacktriangleright$
Просмотр отдельного изображения	$\boxed{+}$ в виде эскизов.
Запуск слайд-шоу изображений	\blacktriangleright . Можно изменить интервал в слайд-шоу (стр. 41), а также добавить к нему эффекты (стр. 41).
Останов слайд-шоу изображений	\blacksquare
Просмотр следующего или предыдущего изображения во время слайд-шоу	$\blacktriangleleft\blacktriangleleft$ или $\blacktriangleright\blacktriangleright$
Поворот изображения на 90 градусов	$\blacktriangleleft/\blacktriangleright$ при просмотре изображения. Нажмите кнопку CLEAR для возврата к оригинальному виду.

Поиск определенной дорожки

CD

Удерживайте SHIFT, а затем нажмите номерные кнопки, чтобы выбрать дорожку для воспроизведения, и нажмите .

Для поиска используйте кнопку SEARCH

- 1 Нажмите кнопку SEARCH для отображения списка дорожек.
- 2 Несколько раз нажмите  /  для выбора необходимой дорожки для воспроизведения, а затем нажмите .

Поиск определенного названия/раздела/сцены/дорожки/индекса

DVD-V VIDEO CD

- 1 Нажмите кнопку SEARCH во время воспроизведения несколько раз, чтобы выбрать режим поиска.
- 2 Удерживайте SHIFT, а затем нажмите номерные кнопки, чтобы ввести номер названия, раздела, сцены, дорожки или индекса, и нажмите . Начинается воспроизведение.

Примечания

- Для дисков VIDEO CD с контролем воспроизведения (PBC) нажмите кнопку SEARCH для поиска сцены.
- Для дисков VIDEO CD с контролем воспроизведения (PBC) нажмите кнопку SEARCH для поиска дорожки или индекса.

Поиск с помощью временного кода

DVD-V





- 1 Нажмите кнопку SEARCH во время воспроизведения несколько раз, чтобы выбрать режим поиска по времени.
- 2 Удерживайте SHIFT, а затем нажмите номерные кнопки, чтобы ввести временной код, и нажмите .

Пример: Для поиска сцены со временем 2 часа, 10 минут и 20 секунд удерживайте SHIFT и нажмите 2, 1, 0, 2, 0 ([2:10:20]).

Нажмите CLEAR для отмены номера.

Для поиска используйте меню DVD

DVD-V

- 1 Нажмите DVD/TUNER MENU.
- 2 Нажмите  /  /  /  или удерживайте SHIFT, а затем нажмите номерные кнопки, чтобы выбрать заголовок или элемент для воспроизведения, и нажмите .

Изменение яркости

DVD-V

Во время воспроизведения несколько раз нажмите ANGLE, чтобы выбрать необходимый ракурс

Отображение субтитров

DVD-V

Во время воспроизведения несколько раз нажмите кнопку **SUBTITLE** для выбора нужного языка субтитров или их отключения.

Изменение языка/звука

DVD-V

VIDEO CD

C D

DATA CD

DATA DVD

USB

Во время воспроизведения несколько раз нажмите **AUDIO** для выбора требуемого аудиоформата или режима.

DVD VIDEO

Можно переключать аудиоформат или язык, когда источник содержит несколько аудиоформатов или многоязычные аудиодорожки. Если отображаются 4 цифры, они обозначают код языка. См. "Список кодов языков" (стр. 77), чтобы узнать, какому языку соответствует код. Если один и тот же язык отображен более двух раз, диск DVD VIDEO записан в нескольких аудиоформатах.

VIDEO CD/AUDIO CD/DATA CD/DATA DVD (файл MP3) или устройство USB (аудиофайл)

Можно изменить звуковую дорожку.

- [2:СТЕРЕО]: Стереозвук.
- [1\Л]/[2\П]: Монофонический звук левого или правого канала.

SUPER VIDEO CD

- [1:СТЕРЕО]: Стереозвук аудиодорожки 1.
- [1:1\Л]/[1:2\П]: Монофонический звук левого или правого канала аудиодорожки 1.

- [2:СТЕРЕО]: Стереозвук аудиодорожки 2.
- [2:1\Л]/[2:2\П]: Монофонический звук левого или правого канала аудиодорожки 2.

Воспроизведение VIDEO CD с помощью функций PBC

VIDEO CD

Можно использовать меню PBC (контроль воспроизведения) для пользования интерактивным программным обеспечением VIDEO CD.

- 1 Нажмите **▶** для воспроизведения VIDEO CD в режиме контроля PBC.
На экране телевизора появится меню PBC.
- 2 Удерживайте **SHIFT**, а затем нажмите номерные кнопки, чтобы выбрать номер необходимого элемента, и нажмите **[+]**.
- 3 Продолжите воспроизведение в соответствии с инструкциями меню.

Примечание

Воспроизведение PBC отменяется при активации повторного воспроизведения.

Для отмены воспроизведения PBC

- 1 Нажмите кнопки **◀◀** или **▶▶** или удерживайте **SHIFT**, а затем нажмите номерные кнопки для выбора дорожки, воспроизведение которой остановлено.

2 Нажмите ► или [+].

Воспроизведение начнется с выбранной дорожки.

Для возврата к воспроизведению PBC

Нажмите ■ дважды, а затем нажмите ►.

Возобновление воспроизведения для нескольких дисков

DVB-V VIDEO CD

Система может сохранять точки возобновления воспроизведения для 6 дисков и возобновлять воспроизведение при повторной вставке каждого из этих дисков. При сохранении точки возобновления воспроизведения для 7-го диска, точка возобновления воспроизведения для первого диска будет удалена.

Для активации данной функции установите пункт [ВОЗОБН. ВОСПР. МНОГОДИСК.] в меню [НАСТРОЙКА СИСТЕМЫ] в состояние [ВКЛ] (стр. 42).

Примечание

Для воспроизведения с начала диска нажмите ■ дважды, а затем нажмите ►.

Использование режима воспроизведения

Воспроизведение в первоначальном порядке (обычное воспроизведение)

< D DATA CD DATA DVD USB

При остановленном воспроизведении несколько раз нажмите кнопку PLAY MODE.

■ Во время воспроизведения диска

- [ДИСК]: воспроизведение диска.
- [ПАПКА]*: воспроизведение всех совместимых файлов из папки на диске.

* Не может выбираться для AUDIO CD.

■ Во время воспроизведения с устройства USB

- [ОДНО УСТРОЙСТВО USB]: воспроизведение с одного устройства USB.
- [ПАПКА]: воспроизведение всех совместимых файлов из папки на устройстве USB.

Воспроизведение в произвольном порядке (воспроизведение в произвольном порядке)

CD DATA CD DATA DVD USB

При остановленном воспроизведении несколько раз нажмите кнопку **PLAY MODE**.

■ Во время воспроизведения диска

- [ДИСК (ПРОИЗВОЛЬНОЕ ВОСПР)]: воспроизведение в произвольном порядке всех аудиофайлов на диске.
- [ПАПКА (ПРОИЗВОЛЬНОЕ ВОСПР)*]: воспроизведение в произвольном порядке всех аудиофайлов из папки на диске.

* Не может выбираться для AUDIO CD.

■ Во время воспроизведения с устройства USB

- [ОДНО УСТР. USB (ПРОИЗВ. ВОСПР)]: воспроизведение всех аудиофайлов из папки на устройстве USB.
- [ПАПКА (ПРОИЗВОЛЬНОЕ ВОСПР)]: воспроизведение в произвольном порядке всех совместимых файлов из папки на устройстве USB.

Примечания

- Воспроизведение в произвольном порядке не может применяться к файлам изображений и видеофайлам.
- Воспроизведение в произвольном порядке отменяется:
 - при выключении системы.
 - открытии лотка для диска.
 - осуществлении передачи информации через разъем USB (за исключением передачи информации REC1).
 - передаче музыки с диска на устройство USB (за исключением передачи информации REC1).

- смене режима MEDIA MODE.
- измените выбранную память USB.
- Воспроизведение в произвольном порядке может быть отменено, когда выбирается папка или дорожка для воспроизведения.

Создание собственной программы (запрограммированное воспроизведение)

CD DATA CD DATA DVD USB

Можно создавать программу, содержащую до 25 шагов, для воспроизведения.

Можно программировать только аудиодорожки/файлы с текущего диска или устройства USB.

1 Несколько раз нажмите кнопки **FUNCTION +/-** для выбора “DVD/CD” или “USB”.

2 (Только DATA CD DATA DVD USB) Несколько раз нажмите **MEDIA MODE** для выбора [МУЗЫКА].

3 При остановленном воспроизведении несколько раз нажмите кнопку **PLAY MODE** для выбора [ПРОГРАММА].

4 Нажмите **SEARCH**.

На экране телевизора отобразится список папок или дорожек.

5 (Только DATA CD DATA DVD USB) Несколько раз нажмите **↑/↓** для выбора необходимой папки, а затем нажмите **□**.

На экране телевизора отобразится список файлов.

6 Несколько раз нажмите кнопки \uparrow/\downarrow для выбора нужной дорожки или файла, а затем нажмите кнопку $\boxed{+}$.

Номер шага программы отображается слева от выбранной дорожки или файла.

7 Для программирования других дорожек или файлов из той же папки повторите шаг 6.

Для программирования файлов в других папках, нажмите кнопку RETURN, чтобы вернуться в список папок и повторить шаги 5 и 6.

8 Нажмите кнопку \blacktriangleright , чтобы начать запрограммированное воспроизведение.

Список программ отображается на экране телевизора. Когда запрограммированное воспроизведение прекращается, можно запустить ту же программу, нажав кнопку \blacktriangleright .

Удаление шага программы

1 Используйте ту же процедуру, что и в шагах 4 и 5 раздела "Создание собственной программы".

2 Несколько раз нажмите \uparrow/\downarrow для выбора необходимой дорожки или файла для удаления, а затем нажмите $\boxed{+}$.

Исчезнет номер шага программы.

Удаление последнего шага из списка программ

Нажмите CLEAR.

Отображение списка программ

Удерживайте SHIFT и несколько раз нажмите $\boxed{\text{☰}}$ DISPLAY.

Отмена запрограммированного воспроизведения

При остановленном воспроизведении несколько раз нажмите кнопку PLAY MODE для выбора других режимов воспроизведения.

Примечания

- Запрограммированное воспроизведение не может применяться к файлам изображений и видеофайлам.
- Запрограммированное воспроизведение отменяется в следующих случаях.
 - открытии лотка для диска.
 - смене режима MEDIA MODE.
 - измените выбранную память USB.
- (Только режим DVD/CD) Список программ стирается при открытии лотка для диска.
- (Только режим USB) Список программ стирается, когда:
 - выполняется операция стирания.
 - извлекается устройство USB.
 - измените выбранную память USB.

Повторное воспроизведение (повторное воспроизведение)



Несколько раз нажмите кнопку REPEAT.

В зависимости от типа диска или файла, некоторые настройки могут быть недоступны.

- [ВЫКЛ]: повторное воспроизведение не осуществляется.
- [ВСЕ]: повторяются все дорожки или файлы в выбранном режиме воспроизведения.
- [ДИСК]: повторяется все содержимое (только DVD VIDEO и VIDEO CD).

- [ГЛАВА]: повторяется текущее название (только DVD VIDEO).
- [РАЗДЕЛ]: повторяется текущий раздел (только DVD VIDEO).
- [ДОРОЖКИ]: повторяется текущая дорожка.
- [ФАЙЛ]: повторяется текущий видеофайл.

Отмена повторного воспроизведения

Несколько раз нажмите REPEAT для выбора [ВЫКЛ].

Примечания

- “↶” светится на панели дисплея, когда повторное воспроизведение установлено в режим [BCE] или [ДИСК].
- “↶ 1” светится на панели дисплея, когда повторное воспроизведение установлено в режим [ГЛАВА], [РАЗДЕЛ], [ДОРОЖКИ] или [ФАЙЛ].
- Нельзя осуществить повторное воспроизведение с VIDEO CD во время воспроизведения PBC.
- В зависимости от DVD VIDEO невозможно осуществить повторное воспроизведение.
- Повторное воспроизведение отменяется при:
 - открытии лотка для диска.
 - выключении системы (только для DVD VIDEO и VIDEO CD).
 - переключении функции (только для DVD VIDEO и VIDEO CD).
 - осуществлении передачи информации через разъем USB (за исключением передачи информации REC1).
 - передаче музыки с диска на устройство USB (за исключением передачи информации REC1).
 - смене режима MEDIA MODE.
 - измените выбранную память USB.

Ограничение воспроизведения с диска

(Родительский контроль)

DVD-V

Можно ограничить воспроизведение DVD VIDEO в соответствии с предварительно заданным уровнем. Эпизоды могут быть пропущены или заменены другими эпизодами.

- 1 При остановленном воспроизведении нажмите **SETUP**.
- 2 Несколько раз нажмите **↑/↓**, чтобы выбрать **[НАСТРОЙКА СИСТЕМЫ]**, а затем нажмите **[+]**.
- 3 Несколько раз нажмите **↑/↓**, чтобы выбрать **[ДОСТУП]**, а затем нажмите **[+]**.
- 4 Введите или введите повторно 4-значный пароль с помощью номерных кнопок, затем нажмите кнопку **[+]**.
- 5 Несколько раз нажмите **↑/↓**, чтобы выбрать **[СТАНДАРТНЫЙ]**, а затем нажмите **[+]**.
- 6 Несколько раз нажмите **↑/↓** для выбора географического региона в качестве уровня ограничения воспроизведения, а затем нажмите **[+]**.

Регион выбран.

При выборе [ДРУГИЕ →] введите с помощью номерных кнопок код региона для необходимого географического региона в соответствии с “Список кодов родительского контроля/региона” на странице 78.

7 Несколько раз нажмите \uparrow/\downarrow , чтобы выбрать [УРОВЕНЬ], а затем нажмите $\boxed{+}$.

8 Несколько раз нажмите \uparrow/\downarrow для выбора необходимого уровня, а затем нажмите $\boxed{+}$. Чем ниже значение, тем строже ограничение.

Выключение функции PARENTAL CONTROL

Установите параметр [УРОВЕНЬ] в состоянии [ВЫКЛ] в шаге 8.

Воспроизведение диска с установленным PARENTAL CONTROL

- 1 Вставьте диск и нажмите \blacktriangleright .
На экране телевизора отображается окно для ввода пароля.
- 2 Введите 4-значный пароль с помощью номерных кнопок, затем нажмите кнопку $\boxed{+}$. Система начнет воспроизведение.

Если вы забыли пароль

Извлеките диск и повторите шаги 1–3 раздела “Ограничение воспроизведения с диска” (стр. 37). Введите пароль “199703” с помощью номерных кнопок, затем нажмите кнопку $\boxed{+}$. Следуя инструкциям на экране, введите новый 4-значный пароль. Затем повторно вставьте диск и нажмите \blacktriangleright . Повторно введите новый пароль.

Просмотр информации о диске и устройстве USB

DVD-V VIDEO CD C D DATA CD DATA DVD USB

Информация отображается на экране телевизора

Во время воспроизведения удерживайте SHIFT и несколько раз нажмите \square DISPLAY.

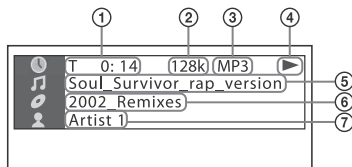

- 1 **Информация о воспроизведении**
Время воспроизведения, оставшееся время и дата¹⁾.
- 2 **Скорость передачи данных**
- 3 **Тип файлов**
- 4 **Статус воспроизведения**
- 5 **Название²⁾/дорожка/имя файла³⁾**
- 6 **Альбом²⁾/имя папки³⁾/раздел/числовой индекс**
- 7 **Имя исполнителя²⁾³⁾**
Отображается при воспроизведении аудиофайла.

- 1) Информация о дате отображается, если формат Exif (Заменяемый формат файла изображения) используется при записи файла JPEG. Exif — это стандарт изображений для цифровых камер, определенный японской ассоциацией электронной промышленности и информационных технологий (JEITA).
- 2) Если аудиофайл имеет теги ID3, система отображит название альбома/заголовок/имя исполнителя из информации, содержащейся в теге ID3. Система может поддерживать теги ID3 ver. 1.0/1.1/2.2/2.3.
- 3) Если файл или папка содержат символы, которые не могут быть отображены, эти символы будут отображаться как “_”.

Примечания

- В зависимости от воспроизводимого источника,
 - некоторая информация может не отображаться.
 - некоторые символы могут не отображаться.
- В зависимости от режима воспроизведения, отображаемая информация может отличаться.

Отображение аудиоинформации

(Только DVD VIDEO и видеофайлы)

Во время воспроизведения нажмите несколько раз AUDIO.

Информация на панели дисплея

На включенной системе нажмите кнопку DISPLAY несколько раз.

Вы можете просмотреть следующую информацию:

- время воспроизведения, оставшееся время воспроизведения дорожки, название, раздел
- номер сцены
- имя файла, имя папки

– название, исполнитель и информация о альбоме

Примечания

- Название диска или название дорожки может не отображаться в зависимости от текста.
- Время воспроизведения файлов MP3 и видеофайлов может отображаться неправильно.
- Прошедшее время воспроизведения аудиофайла, закодированного с помощью VBR (переменный поток данных), отображается некорректно.

Использование меню настройки

Возможны различные регулировки элементов, таких как изображение и звук.

Отображаемые пункты могут отличаться в зависимости от страны или региона.

Примечание

Настройки воспроизведения, сохраненные на диске, являются более приоритетными по сравнению с настройками меню настройки.

Следовательно, некоторые настройки меню настройки могут не выполняться.

1 При остановленном воспроизведении нажмите SETUP.

На экране телевизора появится меню настройки.

2 Несколько раз нажмите \uparrow/\downarrow для выбора [НАСТРОЙКА ЯЗЫКОВ], [НАСТРОЙКА ВИДЕО], [НАСТРОЙКА ЗВУКА] или [НАСТРОЙКА СИСТЕМЫ]. затем нажмите $\square+$.

3 Несколько раз нажмите \uparrow/\downarrow для выбора необходимого элемента, а затем нажмите $\square+$.

4 Несколько раз нажимайте \uparrow / \downarrow для выбора нужной установки, а затем нажмите \rightarrow .

Параметр выбран и настройка завершена.

Выход из меню

Нажмите SETUP.



Настройка языка — [НАСТРОЙКА ЯЗЫКОВ]

[ЭКРАН]

Выбор языка отображения на дисплее.

[МЕНЮ]

DVD-V

Выбор языка для меню DVD.

[ЗВУК]

DVD-V

Переключение языка звуковой дорожки.

При выборе параметра [ОРИГИНАЛ] выбирается приоритетный язык на диске.

[СУБТИТРЫ]

DVD-V

Переключение языка субтитров, записанных на DVD VIDEO.

При выборе параметра [КАК И ЗВУК] язык субтитров изменяется в соответствии с языком, выбранным для звуковой дорожки.

Примечание

Если выбран параметр [ДРУГИЕ \rightarrow] в [МЕНЮ], [ЗВУК] и [СУБТИТРЫ], введите код языка из "Список кодов языков" (стр. 77) с помощью номерных кнопок.



Настройка телевизионного экрана — [НАСТРОЙКА ВИДЕО]

[ТИП ЭКРАНА]

DVD-V

[16:9]: Выберите этот параметр при подключении к широкоэкранному телевизору или телевизору с функцией широкоэкранного режима.



[4:3]: Выберите этот параметр при подключении к широкоэкранному телевизору с экраном формата 4:3 без функции широкоэкранного режима. При выборе этого параметра отображается широкоэкранное изображение с черными полосами вверху и внизу экрана.



[4:3 СКАН]: Выберите этот параметр при подключении к широкоэкранному телевизору с экраном формата 4:3 без функции широкоэкранного режима. При выборе этого параметра отображается изображение в полную высоту по всему экрану с обрезанными сторонами.

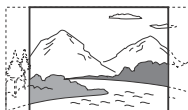

[СИСТЕМА ЦВЕТНОСТИ (VIDEO CD)]

(Кроме моделей для Латинской Америки, стран Европы и России)

DVD-V

Выбор цветовой системы (PAL или NTSC).

[АВТО]: Вывод видеосигнала в соответствии с цифровой системой диска. Выберите данную настройку, если ваш телевизор использует систему DUAL.

[PAL]: Вывод видеосигнала в PAL.

[NTSC]: Вывод видеосигнала в NTSC. Для получения дополнительной информации см. раздел “Смена цветовой системы” (стр. 28).

[УРОВЕНЬ ЧЕРНОГО]

(Только для моделей для Латинской Америки)

Выбор уровня черного (уровень настройки) для вывода видеосигналов из гнезда VIDEO OUT.

[ВКЛ]: Установка уровня черного выходного сигнала на стандартный уровень.

[ВЫКЛ]: Снижение стандартного уровня черного. Используйте данный параметр, если изображение стало слишком белым.

[РЕЖИМ ПАУЗЫ]

DVD-V

[АВТО]: Вывод изображения без дрожания, включая динамически движущиеся объекты. Обычно выбирается этот параметр.

[РАМКА]: Вывод изображения с высоким разрешением, включая объекты, не движущиеся динамически.

[ЭФФЕКТ ФОТО]

DATA CD DATA DVD USB

(Только файлы JPEG)

[РЕЖИМ 1]: Искривление изображения сверху донизу.

[РЕЖИМ 2]: Искривление изображения слева направо.

[РЕЖИМ 3]: Растяжение изображения от центра.

[РЕЖИМ 4]: Эффекты изображения периодически переключаются произвольным образом.

[РЕЖИМ 5]: Следующее изображение накладывается на текущее.

[ВЫКЛ]: Выкл.

[ИНТЕРВАЛ ФОТО]

DATA CD DATA DVD USB

(Только файлы JPEG)

[НОРМАЛЬНЫЙ]/[БЫСТРЫЙ]/[МЕДЛЕННЫЙ 1]/[МЕДЛЕННЫЙ 2]:

Выбор длительности слайд-шоу. [МЕДЛЕННЫЙ 2] медленнее чем [МЕДЛЕННЫЙ 1].



Настройка аудиопараметров — [НАСТРОЙКА ЗВУКА]

[ДИАПАЗОН]

(Сжатие динамического диапазона)

DVD-V

Полезно при просмотре фильмов на малой громкости поздно ночью.

[ВЫКЛ]: Выкл.

[СТАНДАРТНЫЙ]: Сжатие динамического диапазона в соответствии с настройками, заданными инженером по звукозаписи.

[ВЫБОР ДОРОЖКИ]

DVD-V

[ВЫКЛ]: Выкл.

[АВТО]: Задает приоритет звуковой дорожке, содержащей наибольшее количество каналов, при воспроизведении DVD VIDEO с записанными многочисленными аудиоформатами (PCM, MPEG или Dolby Digital).

[РЕЖИМ ПОДСЧЕТА ОЧКОВ]

[НОВИЧОК 1]*/[НОВИЧОК 2]/[ЭКСПЕРТ 1]*/[ЭКСПЕРТ 2]: Выбор режима оценки пения в режиме караоке.

[ДЕМО]: Демонстрационный режим. Оценка отображается независимо от пения.

* Оценка отображается во время пения.

[A/V SYNC]

DVD-V VIDEO CD DATA CD DATA DVD

(Только видеофайлы)

[ВЫКЛ]: Выкл.

[ВКЛ]: Регулировка задержки между изображением и звуком.

[АНАЛОГОВЫЙ ВЫХ]

DVD-V

Выбор выходного аудиосигнала для воспроизведения многоканального звука.

[ОБЫЧНЫЙ]: Вывод многоканального звука через 2-канальный стереосигнал.

[DOLBY SURROUND]: Вывод многоканального звука через 2-канальный объемный сигнал.

Настройка системы — [НАСТРОЙКА СИСТЕМЫ]

[ЗАСТАВКА]

Предотвращение повреждения телевизора. Нажмите любую кнопку для отключения экранной заставки.

[ВКЛ]: Включение экранной заставки, если устройством никто не управлял около 15 минут.

[ВЫКЛ]: Выкл.

[ФОН]

Осуществляет выбор цвета фона или изображения, отображаемого на экране телевизора.

[С ДИСКА]: Защитное изображение (фотоснимок) отображается на фоне, если оно было записано на диске.

[ГРАФИКА]: Предварительно заданный снимок, сохраненный в системе, отображается на фоне.

[ГОЛУБОЙ]: Фон имеет синий цвет.

[ЧЕРНЫЙ]: Фон имеет черный цвет.

[ДОСТУП]

Устанавливает ограничения воспроизведения. Для получения дополнительной информации см. раздел "Ограничение воспроизведения с диска" (стр. 37).

[ВОЗОБН. ВОСПР. МНОГОДИСК.]

DVD-V VIDEO CD

[ВКЛ]: Точки возобновления воспроизведения для 6 дисков сохраняются в памяти.

[ВЫКЛ]: Сохранение точки возобновления воспроизведения только для вставленного в систему диска.

[СБРОС]

Возврат настройки SETUP к настройкам по умолчанию. Для получения дополнительной информации см. раздел "Возврат настройки SETUP к настройкам по умолчанию" (стр. 69).

Передача USB

Передача музыки

Можно передавать музыку от звукового источника на устройство USB, подключенное к порту ψ (USB).

Аудиоформатом передаваемых данной системой файлов является формат MP3.

Примечания

- Не извлекайте устройство USB во время операции передачи или стирания информации. Это может привести к повреждению данных на устройстве USB или к повреждению самого устройства USB.
- Файлы MP3 передаются с той же скоростью передачи, что и оригинальные файлы.
- При передаче в режимах TUNER FM, AUDIO IN или AUDIO CD можно задавать скорость передачи предварительно.
- Операции передачи и стирания информации через разъем USB запрещены при открытом лотке для диска.

Примечание о содержимом, защищенном законом об авторских правах

Передаваемая музыка ограничивается только личным использованием. Использование музыки за пределами этих ограничений требует разрешения владельцев авторских прав.

Выбор памяти USB-устройства

См стр. 30.

Выбор скорости передачи

Можно выбрать более высокую скорость передачи для передачи музыки с улучшением качества.

- 1 Нажмите OPTIONS.

- 2 Несколько раз нажмите \uparrow/\downarrow , чтобы выбрать "BIT RATE", а затем нажмите $\boxed{+}$.

- 3 Несколько раз нажмите кнопки \uparrow/\downarrow для выбора нужной скорости передачи, а затем нажмите кнопку $\boxed{+}$.
 - 128 KBPS: закодированные в формате MP3 дорожки имеют меньший размер и более низкое качество звука.
 - 256 KBPS: закодированные в формате MP3 дорожки имеют больший размер и более высокое качество звука.Для выхода из меню OPTIONS нажмите OPTIONS.

Передача музыки с диска или источника аналогового сигнала

Можно осуществлять передачу музыки на устройство USB, подключенное к порту ψ (USB), следующим образом.

- Синхронизированная передача: Перенесите поддерживаемые музыкальные файлы с диска на устройство USB.
- Передача REC1: Передача отдельной дорожки или аудиофайла во время воспроизведения.
- Аналоговая передача: Передача звука с TUNER FM или AUDIO IN. Для выполнения данной операции используйте кнопки на сабвуфере.

- 1 Подключите доступное для передачи устройство USB к порту ψ (USB).

2 Для синхронизированной передачи или передачи REC1:
Нажмите FUNCTION, затем поверните ручку MULTI CONTROL для выбора "DVD/CD" и нажмите ENTER. Если система начинает воспроизведение автоматически, дважды нажмите ■ для полной остановки воспроизведения.

Для аналоговой передачи:
Нажмите FUNCTION и поверните ручку MULTI CONTROL для выбора источника ("TUNER FM"/"AUDIO IN") для передачи и затем нажмите ENTER.

3 Для синхронизированной передачи:
При остановленном воспроизведении несколько раз нажмите кнопку PLAY MODE на пульте дистанционного управления, чтобы выбрать нужный режим воспроизведения.

Примечания

- Если передача начинается в режиме [ПАПКА (ПРОИЗВОЛЬНОЕ ВОСПР)], выбранный режим воспроизведения изменяется на [ПАПКА] автоматически.
- Если передача начинается в режиме воспроизведения в произвольном порядке (за исключением [ПАПКА (ПРОИЗВОЛЬНОЕ ВОСПР)]), повторного воспроизведения или запрограммированного воспроизведения без шагов, выбранный режим воспроизведения переключается на обычное воспроизведение автоматически.

Для передачи REC1:
Выберите дорожку или аудиофайл, который вы хотите передать, а затем начните воспроизведение.

4 Нажмите REC TO USB.
На панели дисплея отобразится надпись "PUSH ENTER".

5 Для синхронизированной передачи или передачи REC1:
Нажмите ENTER.
Передача начнется, когда на панели дисплея отобразится надпись "DO NOT REMOVE".

Для аналоговой передачи:
Нажмите ENTER для запуска воспроизведения источника. Передача начнется, когда на панели дисплея отобразится надпись "DO NOT REMOVE".

Завершение передачи
Диск останавливается автоматически (для синхронизированной передачи) или продолжает воспроизведение (для передачи REC1).

Остановка передачи
Нажмите ■.

Создание нового файла MP3 (только для аналоговой передачи)

Нажмите кнопку REC TO USB во время выполнения аналоговой передачи.
На панели дисплея отобразится надпись "NEW TRACK".
Новый файл MP3 также создается автоматически приблизительно через 1 час передачи.

Примечания

- Во время создания нового файла MP3, передача на это время выключается.
- Если нажать кнопку REC TO USB еще раз через несколько секунд, может быть создан новый файл MP3.

Примечания к передаче

- Во время передачи (за исключением аналоговой передачи), звук не воспроизводится.
- Информация CD-TEXT не передается в созданные аудиофайлы MP3.
- Передача прекращается автоматически, если:
 - на устройстве USB во время передачи не хватает места.
 - количество аудиофайлов или папок на устройстве USB достигло предельного.
- Если папка или файл, который вы хотите передать, уже существует на устройстве USB с тем же именем, после имени добавляется последовательный номер без перезаписи оригинальной папки или файла.
- Во время передачи можно выполнять следующие операции:
 - Извлекать диск.
 - Выбирать другую дорожку или файл.
 - Приостанавливать воспроизведение или осуществлять поиск места на дорожке или в файле.
 - Изменять функцию или диапазон тюнера.
- Во время передачи музыки на устройство Walkman® с помощью "Media Manager for WALKMAN", обязательно осуществляйте передачу в формате MP3.
- Подключайте устройство Walkman® к системе только после того, как на Walkman® исчезнет надпись "Creating Library" или "Creating Database".

Правила создания папок и файлов

Максимальное количество создаваемых файлов MP3 составляет

- 298 папок
- 650 файлов в папке
- 650 файлов в папке REC1-CD или REC1-MP3.

Эти количества могут отличаться в зависимости от конфигурации файла или папки.

При передаче на устройство USB папка "MUSIC" создается непосредственно в каталоге "ROOT". Папки и файлы, созданные в папке "MUSIC", соответствуют методу и источнику передачи.

Синхронизированная передача

Источник	Имя папки	Имя файла
Аудиофайлы	Как и источник	
AUDIO CD	"CDDA0001"*	"TRACK001"*

Передача REC1

Источник	Имя папки	Имя файла
Аудиофайлы	"REC1-MP3"	Как и источник
AUDIO CD	"REC1-CD"	"TRACK001"*

Аналоговая передача

Источник	Имя папки	Имя файла
FM	"TUFM0001"*	"TRACK001"*
AUDIO IN	"EXAU0001"*	

* Номера папок и файлов присваиваются последовательно.

Стирание аудиофайлов или папок на устройстве USB

- 1 Нажмите несколько раз **FUNCTION +/-** для выбора "USB".
- 2 Несколько раз нажмите **MEDIA MODE** для выбора [МУЗЫКА].
- 3 При остановленном воспроизведении нажмите **OPTIONS**.
- 4 Несколько раз нажмите **↑ / ↓**, чтобы выбрать "ERASE", а затем нажмите **[+]**.
На экране телевизора отобразится список папок.

5 Несколько раз нажмите \uparrow/\downarrow для выбора папки, а затем нажмите \oplus .

6 Несколько раз нажмите \uparrow/\downarrow для выбора необходимого аудиофайла для стирания, а затем нажмите \oplus .

Выберите опцию [ВСЕ ДОРОЖКИ], чтобы выбрать все аудиофайлы в папке.

На панели дисплея отобразится "FOLDER ERASE" или "TRACK ERASE", а также "PUSH ENTER".

Для отмены нажмите \blacksquare .

7 Нажмите \oplus .

На панели дисплея отобразится надпись "COMPLETE".

Для выхода из меню OPTIONS нажмите OPTIONS.

Примечания

- Папка, содержащая аудиофайлы отличных от MP3/WMA/AAC форматов, или подпапки, не может быть удалена.
- Если выбрано воспроизведение в произвольном порядке или запрограммированное воспроизведение, невозможно стирать аудиофайлы и папки. Чтобы выполнить стирание, переведите режим воспроизведения в обычное.
- Операция стирания информации запрещена при открытом лотке для диска.

Тюнер

Прослушивание радиопередач

1 Несколько раз нажмите FUNCTION +/- для выбора функции тюнера.

Можно также использовать кнопки на сабвуфере. Нажмите FUNCTION, затем поверните ручку MULTI CONTROL для выбора "TUNER FM" и нажмите ENTER.

2 Выберите радиостанцию. Для выполнения

автоматической настройки:

Нажмите и удерживайте кнопку TUNING+/-, пока индикация частоты изменится, а затем отпустите ее.

Сканирование автоматически остановится при настройке на станцию. На панели дисплея появляется индикация "ST" (только для стереопрограмм FM). Если сканирование не прекращается, нажмите \blacksquare для остановки сканирования. Затем выполните ручную настройку (описана ниже).

Для выполнения ручной настройки:

Нажимайте кнопку TUNING+/-, пока не настроитесь на нужную вам станцию.

Примечание

При настройке на FM-станцию, обеспечивающую прием данных (RDS), информация, такая как название службы или название станции, обеспечивается радиотрансляцией. Информацию RDS можно просмотреть, нажимая кнопку DISPLAY.

Совет

Для снижения статического шума при слабом стереосигнале FM-станции несколько раз нажмите FM MODE до исчезновения индикации "ST" с панели дисплея. Стереозвук не будет, но улучшится прием.

Предварительная настройка радиостанций

Можно сохранить в качестве избранных до 20 FM-станций.

- 1 Настройка на нужную станцию.
- 2 Нажать DVD/TUNER MENU.
- 3 Несколько раз нажмите \uparrow/\downarrow для выбора необходимого номера предварительной настройки станции, а затем нажмите $\boxed{+}$.

На панели дисплея отобразится надпись "COMPLETE". Станция сохранена.

Если другая станция уже назначена к выбранному номеру предварительной настройки станции, новая станция ее заменит.

Прослушивание предварительно настроенной станции

Несколько раз нажмите кнопку PRESET+/-, чтобы выбрать номер нужной предварительно настроенной станции.

Также можно удерживать SHIFT и нажимать номерные кнопки и $\boxed{+}$, чтобы выбрать нужную предварительно настроенную станцию.

BLUETOOTH

О беспроводной технологии BLUETOOTH

Беспроводная технология BLUETOOTH представляет собой беспроводную технологию малого радиуса действия, которая обеспечивает беспроводную передачу данных между цифровыми устройствами. Беспроводная технология BLUETOOTH работает в диапазоне около 10 метров.

Поддерживаемая версия BLUETOOTH, профили и кодеки

Для получения дополнительной информации см. раздел "Секция BLUETOOTH" (стр. 75).

Совместимые устройства BLUETOOTH

Для получения дополнительной информации см. раздел "Веб-сайты с совместимыми устройствами" (стр. 12).

Об индикаторе BLUETOOTH

Индикатор BLUETOOTH на сабвуфере светится или мигает синим цветом, отображая состояние BLUETOOTH.

Состояние системы	Состояние индикатора
Режим ожидания BLUETOOTH	Медленно мигает
Сопряжение BLUETOOTH	Быстро мигает
BLUETOOTH-соединение установлено	Светится

Сопряжение этой системы с устройством BLUETOOTH

Сопряжение является операцией предварительной взаимной регистрации устройств BLUETOOTH. Операция сопряжения выполняется только один раз.

- 1 Поместите устройство BLUETOOTH на расстоянии не более 1 метра от системы.**
- 2 Нажмите кнопку BLUETOOTH на сабвуфере для выбора функции BLUETOOTH.**

На панели дисплея отобразится надпись "BT AUDIO".

Примечание

Если система подключена к устройству BLUETOOTH, на сабвуфере нажмите BLUETOOTH для отключения устройства BLUETOOTH.

- 3 Удерживайте нажатой кнопку PAIRING на сабвуфере более 2 секунд.**

На панели дисплея мигает индикация "PAIRING".

- 4 Выполните процедуру сопряжения на устройстве с BLUETOOTH**

Для получения дополнительной информации см. инструкции по эксплуатации устройства BLUETOOTH.

- 5 Выберите "MHC-GT3D" на дисплее устройства.**

Выполните этот шаг в течение 5 минут, в противном случае сопряжение будет отменено. В данном случае повторите операции с шага 1.

Примечание

Если для устройства BLUETOOTH требуется ключ доступа, введите "0000". Ключ доступа может называться "Кодом доступа", "PIN-кодом", "PIN-номером" или "Паролем".

- 6 Выполните подключение BLUETOOTH с устройства с BLUETOOTH.**

Имя устройства BLUETOOTH отображается на панели дисплея. В зависимости от устройства с BLUETOOTH, соединение может запускаться автоматически после завершения сопряжения. Можно проверить адрес устройства с BLUETOOTH нажимая кнопку DISPLAY.

Примечания

- Возможно сопряжение с девятью устройствами BLUETOOTH. В случае сопряжения десятого BLUETOOTH-устройства наиболее раннее сопряженное устройство будет удалено.
- Если вы хотите выполнить сопряжение с другим устройством с BLUETOOTH, повторите шаги 1-6.

Отмена операции сопряжения

Удерживайте нажатой кнопку PAIRING на сабвуфере более 2 секунд, пока индикация "BT AUDIO" отобразится на панели дисплея.

Воспроизведение музыки с устройства с BLUETOOTH

Управление устройством BLUETOOTH возможно после подключения системы и устройства BLUETOOTH с помощью профиля AVRCP.

После подключения системы к устройству BLUETOOTH воспроизведением можно управлять нажатием кнопок ►, II, ■, ◀◀/▶▶ и I◀◀/▶▶I.

Перед воспроизведением музыки проверьте следующее:

- Включена функция BLUETOOTH устройства BLUETOOTH.
- Было выполнено сопряжение (стр. 48).

1 Нажмите кнопку BLUETOOTH на сабвуфере для выбора функции BLUETOOTH.

На панели дисплея отобразится надпись "BT AUDIO".

2 Выполните подключение к устройству с BLUETOOTH.

Нажмите BLUETOOTH на сабвуфере для подключения недавно подключенного устройства BLUETOOTH.

Выполните подключение BLUETOOTH с устройства с BLUETOOTH, если устройство не подключено.

После выполнения подключения, имя устройства с BLUETOOTH отобразится на панели дисплея.

3 Нажмите ►, чтобы начать воспроизведение.

В зависимости от BLUETOOTH-устройства

- может потребоваться нажать кнопку ► дважды.
- может потребоваться начать воспроизведение источника звука на BLUETOOTH-устройстве.

4 Отрегулируйте громкость.

Сначала настройте громкость устройства BLUETOOTH. Если уровень громкости по-прежнему слишком низкий, измените громкость системы.

Примечания

- Если система не подключена к устройству BLUETOOTH, она подключается к недавно подключенному устройству BLUETOOTH автоматически при нажатии BLUETOOTH на сабвуфере или ►.
- При попытке подключения к системе другого устройства с BLUETOOTH, подключенное устройство с BLUETOOTH будет отключено.

Отключение устройства BLUETOOTH

Нажмите кнопку BLUETOOTH на сабвуфере. На панели дисплея отобразится надпись "BT AUDIO". В зависимости от устройства с BLUETOOTH, соединение BLUETOOTH может быть отменено автоматически при прекращении воспроизведения.

Удаление информации о сопряжении

Для выполнения данной операции используйте кнопки на сабвуфере.

1 Нажмите BLUETOOTH, чтобы выбрать функцию BLUETOOTH.

На панели дисплея отобразится надпись "BT AUDIO".

Если система подключена к устройству с BLUETOOTH, имя устройства с BLUETOOTH отображается на панели дисплея. Нажмите кнопку BLUETOOTH для отключения устройства с BLUETOOTH.

2 Удерживайте нажатой кнопки ENTER и ◻ – около 3 секунд.

На панели дисплея отобразится индикация "BT HIST CLEAR", вся информация о сопряжении будет стерта.

Подключение к устройствам BLUETOOTH одним касанием с помощью NFC

NFC (Near Field Communication – ближняя бесконтактная связь) является технологией, обеспечивающей беспроводную связь малого радиуса действия с различными устройствами, такими как смартфоны и метки IC.

При прикосновении к системе смартфоном, совместимым с функцией NFC, система автоматически:

- включает функцию BLUETOOTH.
- выполнение сопряжения и подключения к устройствам BLUETOOTH.

Совместимые смартфоны

Смартфоны со встроенной функцией NFC (ОС: Android 2.3.3 или более поздней версии, за исключением Android 3.x)

Примечания

- Система может одновременно распознавать только один смартфон, совместимый с функцией NFC, и подключаться к нему. При попытке подключить к системе еще один совместимый с NFC смартфон подключенный в настоящий момент совместимый с NFC смартфон будет отключен.
- В зависимости от модели совместимого с NFC смартфона может потребоваться заблаговременное выполнение следующих действий на совместимом с NFC смартфоне.

- Включите функцию NFC. Для получения дополнительной информации ознакомьтесь с инструкцией по эксплуатации, прилагаемой к смартфону, совместимому с NFC.
- Если на совместимом с NFC смартфоне установлена версия ПО, предшествующая Android 4.1.x, загрузите и запустите приложение “NFC Easy Connect”. NFC Easy Connect – бесплатное приложение для смартфонов Android, приобретаемое в онлайн-магазине Google Play. (Приложение может быть недоступно в некоторых странах/регионах).

- 1 Прикасайтесь смартфоном к N-отметке на сабвуфере до тех пор, пока смартфон не завибрирует.**

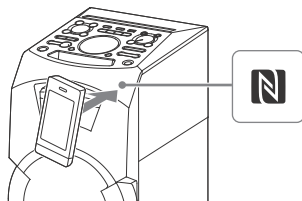

Завершите соединение в соответствии с инструкциями, отображающимися на экране смартфона.

После выполнения подключения BLUETOOTH имя устройства BLUETOOTH отобразится на панели дисплея.

- 2 Начните воспроизведение источника звука на смартфоне.**

Для получения дополнительной информации см. инструкции по эксплуатации устройства BLUETOOTH.

Совет

В случае сбоя сопряжения и подключения BLUETOOTH выполните следующие действия.

- При использовании серийно выпускаемого футляра смартфона, снимите футляр.
- Прикоснитесь смартфоном к N-отметке на сабвуфере еще раз.
- Повторно запустите приложение NFC Easy Connect.

Отключение смартфона

Прикоснитесь смартфоном к N-отметке на сабвуфере еще раз.

Настройка аудиокодеков BLUETOOTH

Можно получать данные в формате кодека AAC или SBC с устройства BLUETOOTH.

- 1 Нажать OPTIONS.**
- 2 Несколько раз нажмите \uparrow/\downarrow , чтобы выбрать "BT AAC", а затем нажмите $\boxed{+}$.**
- 3 Для выбора настройки несколько раз нажмите \uparrow/\downarrow .**
 - ON: Включите прием в формате кодека AAC.
 - OFF: Получение в формате кодека SBC.Для выхода из меню параметров нажмите OPTIONS.

Примечания

- Вы можете прослушивать высококачественный звук, если включен режим AAC. Если прослушивание звука в формате AAC с устройства невозможно или звук прерывается, выберите значение "OFF".

- Если изменение этих настроек выполняется при подключенной к устройству BLUETOOTH системе, устройство BLUETOOTH будет отключено. Для подключения к устройству с BLUETOOTH, выполните подключение BLUETOOTH еще раз.

Настройка режима ожидания BLUETOOTH

Режим ожидания BLUETOOTH позволяет системе включаться автоматически при установке подключения BLUETOOTH от устройства BLUETOOTH.

- 1 Нажать OPTIONS.**
- 2 Несколько раз нажмите \uparrow/\downarrow , чтобы выбрать "BT STBY", а затем нажмите $\boxed{+}$.**
- 3 Для выбора настройки несколько раз нажмите \uparrow/\downarrow .**
 - ON: Система включится автоматически при установке подключения BLUETOOTH от устройства BLUETOOTH.
 - OFF: Выключение данной функции.Для выхода из меню параметров нажмите OPTIONS.

Настройка сигнала BLUETOOTH

Можно подключиться к системе от сопряженного устройства BLUETOOTH со всеми функциями, если включен сигнал BLUETOOTH. Сигнал BLUETOOTH включен по умолчанию.

Для выполнения данной операции используйте кнопки на сабвуфере.

Удерживайте нажатыми кнопки ENTER и  + около 3 секунд.

На панели дисплея отобразится надпись "BT ON" или "BT OFF".

Примечания

- Не удастся выполнить следующие операции, если сигнал BLUETOOTH отключен:
 - Сопряжение и/или подключение с помощью устройства BLUETOOTH
 - Стирание всей информации о сопряжении
 - Использование "SongPal" с помощью BLUETOOTH
 - Изменение аудиокодеков BLUETOOTH
- При прикосновении к системе смартфоном, совместимым с NFC, или включении режима ожидания BLUETOOTH сигналы BLUETOOTH включаются автоматически.

Технология BLUETOOTH совместима с iPhone 6 Plus, iPhone 6, iPhone 5s, iPhone 5c, iPhone 5, iPhone 4s, iPhone 4, iPhone 3GS, iPod touch (5-е поколение), iPod touch (4-е поколение).

Примечание

Если приложение "SongPal" не работает должным образом, отключите и подключите устройство BLUETOOTH, нажав кнопку BLUETOOTH на сабвуфере (стр. 48).

Использование "SongPal" с помощью BLUETOOTH

О приложении

Специально разработанное приложение для этой модели доступно для загрузки в Google Play и App Store. Воспользуйтесь всеми функциями удобного управления в полной мере! Загрузите бесплатное приложение "SongPal" или отсканируйте штрихкод, представленный ниже!



Настройка звука

Операция	Действия
Усиление низких частот и создание более мощного звучания	Нажмите кнопку MEGA BASS на сабвуфере.
Снижение уровня низкочастотного звучания (BASS CUT)	Удерживайте нажатой кнопку MEGA BASS на сабвуфере более 2 секунд. Для отмены эффекта BASS CUT нажмите повторно кнопку MEGA BASS на сабвуфере.
Примечания	
	<ul style="list-style-type: none">Индикатор MEGA BASS на сабвуфере начинает мигать при включении эффекта BASS CUT.Эффект BASS CUT отключается автоматически при выключении системы или активировании режима футбола (стр. 53).
Выбор предварительных о настроенных звуковых эффектов.	Нажмите кнопку MUSIC или VIDEO. Можно также использовать кнопки на сабвуфере. Нажмите SOUND FIELD, затем поверните ручку MULTI CONTROL для выбора необходимого звукового эффекта и нажмите ENTER. Для отмены предварительных настроенных звуковых эффектов несколько раз нажмите MUSIC и выберите "FLAT". Для выбора "FLAT" можно также использовать кнопки на сабвуфере.

Настройка уровня громкости сабвуфера

- 1 Нажмите OPTIONS.
- 2 Несколько раз нажмите \uparrow/\downarrow , чтобы выбрать "S-WOOFER", а затем нажмите $\boxed{+}$.
- 3 Несколько раз нажмите \uparrow/\downarrow для выбора уровня громкости сабвуфера, а затем нажмите $\boxed{+}$.
Для выхода из меню параметров нажмите OPTIONS.

Выбор режима футбола Virtual Football

Во время просмотра трансляции футбольного матча у вас появится ощущение присутствия на стадионе.

Нажмите несколько раз FOOTBALL, когда смотрите трансляцию футбольного матча.

- ON NARRATION: Можно насладиться ощущением погружения в атмосферу футбольного стадиона благодаря усилению ликования болельщиков.
- OFF NARRATION: Ощущение присутствия на стадионе усилится еще больше благодаря уменьшению уровня громкости комментариев и усилению вогласов.

Отмена режима Virtual Football

Несколько раз нажмите MUSIC для выбора "FLAT".

Примечания

- Рекомендуем выбирать режим футбола при просмотре трансляции футбольного матча.
- Если вы слышите неестественный звук, когда установлено значение "OFF NARRATION", рекомендуем установить "ON NARRATION".
- Эта функция не поддерживает монофонический звук.
- Выбрать режим футбола Virtual Football можно только при использовании функций AUDIO IN и OPTICAL.

Создание собственного звукового эффекта

Можно поднять или снизить уровни определенных полос частот и сохранить затем эти настройки в памяти, как "CUSTOM EQ".

- 1** Нажать **OPTIONS**.
- 2** Несколько раз нажмите \uparrow/\downarrow , чтобы выбрать "EQ EDIT", а затем нажмите $\boxed{+}$.
- 3** Несколько раз нажмите \uparrow/\downarrow , чтобы настроить уровень эквалайзера, а затем нажмите $\boxed{+}$.
- 4** Повторите шаг 3 для регулировки уровней других частотных диапазонов и эффекта объемного звучания.
Для выхода из меню параметров нажмите **OPTIONS**.

Выбор пользовательских настроек эквалайзера

Несколько раз нажмите **MUSIC** для выбора "CUSTOM EQ".

Создание атмосферы вечеринки

(DJ EFFECT)

Для выполнения данной операции используйте кнопки на сабвуфере.

- 1** **Нажмите следующую кнопку для выбора типа эффекта.**
 - **FLANGER**: Создание глубокого эффекта флэнжера, напоминающий рев реактивного самолета.
 - **ISOLATOR**: Изоляция определенного диапазона частот за счет регулировки других диапазонов частот. Например, если вы хотите сфокусироваться на вокале.
 - **SAMPLER**: Предоставление ряда специальных звуковых эффектов.
- 2** (Только для **SAMPLER**)
Несколько раз нажмите **SAMPLER** для выбора режима **SAMPLER**.
- 3** (Только для **SAMPLER**)
Нажмите **S1/S2/S3/S4** для вывода звукового эффекта **SAMPLER**. Для непрерывного вывода остальных звуковых эффектов **SAMPLER** поворачивайте ручку **VOLUME/DJ CONTROL**.

(Только для **FLANGER** и **ISOLATOR**)
Поверните ручку **VOLUME/DJ CONTROL**, чтобы отрегулировать уровень громкости эффекта.

Выключение эффекта

- Нажмите DJ OFF.
- Повторно нажмите кнопку выбранного эффекта (только для FLANGER и ISOLATOR).

Примечания

- Эффект DJ EFFECT автоматически отключается в следующих случаях:
 - при выключении системы;
 - при изменении функции;
 - при изменении диапазона тюнера;
 - при активировании или отключении функции PARTY CHAIN;
 - при активировании режима футбола.
- Если эффект DJ EFFECT активируется во время передачи данных, он не передается на устройство USB.
- Нельзя использовать ручку VOLUME/ DJ CONTROL на сабвуфере для регулировки громкости, если активирован эффект DJ EFFECT. Нажмите кнопки +/- на пульте дистанционного управления для регулировки громкости.

Другие операции

Использование функции Party Chain

Можно подключить несколько звуковых систем в цепочке для создания атмосферы вечеринки и увеличения общего уровня громкости.

Активируйте систему в цепочке в качестве главного устройства Party, чтобы делиться музыкой. Остальные системы станут гостевыми устройствами Party и будут воспроизводить ту же музыку, что и главное устройство Party.

Настройка Party Chain

Чтобы настроить функцию Party Chain, соедините все системы с помощью аудиокабелей (не входят в комплект).

Прежде чем подсоединять кабели, убедитесь, что шнур питания переменного тока отсоединен от электрической розетки.

A Если все системы оснащены функцией Party Chain

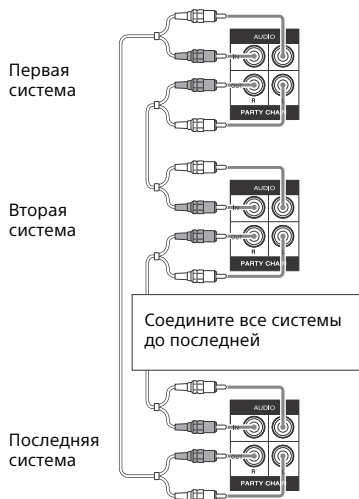

- Последняя система должна быть подключена к первой.
- Любая система может быть главным устройством Party.
- Можно выбрать новое главное устройство Party, если активирована функция Party Chain. Для получения дополнительной информации см. раздел "Выбор нового главного устройства Party" (стр. 57).

B Если одна из систем не оснащена функцией Party Chain

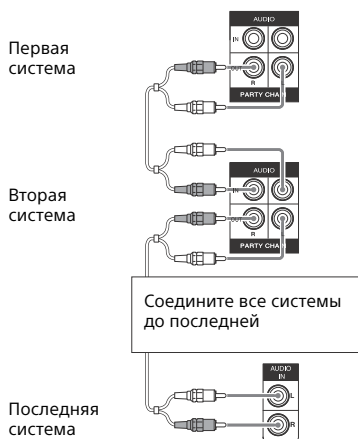

- Последняя система не подключается к первой.
- Подключите систему, не оснащенную функцией Party Chain, к последней системе. Выберите функцию AUDIO IN на последней системе.
- Выберите первую систему в качестве главного устройства Party, чтобы все системы воспроизводили одну и ту же музыку при активации функции Party Chain.

Использование функции Party Chain

Для выполнения данной операции используйте кнопки на сабвуфере.

1 Подключите шнур питания переменного тока и включите все системы.

2 Отрегулируйте уровень громкости на каждой системе.

3 Активируйте функцию Party Chain на системе, которую необходимо сделать главным устройством Party.

Нажмите FUNCTION и поверните ручку MULTI CONTROL для выбора необходимой функции (кроме подключения AUDIO IN **A** (стр. 56)) и затем нажмите ENTER. Запустите воспроизведение музыки, а затем нажмите PARTY CHAIN.

На панели дисплея отобразится надпись "PARTY CHAIN". Система станет главным устройством Party, а остальные системы — гостевыми устройствами Party автоматически. Все системы воспроизводят ту же музыку, что и главное устройство Party.

Примечания

- В зависимости от общего количества подключенных систем гостевому устройству Party может понадобиться время перед началом воспроизведения.
- Изменение уровня громкости и звуковых эффектов на главном устройстве Party не влияет на вывод гостевого устройства Party.

- Гостевое устройство Party воспроизводит ту же музыку, что и главное устройство Party, даже при изменении функции гостевого устройства Party. Однако, на гостевом устройстве Party можно регулировать уровень громкости и изменять звуковые эффекты.
- При использовании микрофона на главном устройстве Party звук не выводится с гостевого устройства Party.
- Если одна из подключенных систем выполняет передачу данных через USB-разъем, дождитесь завершения системой данного действия или остановите передачу перед активацией функции Party Chain.
- Дополнительные сведения о работе других систем см. в инструкции по эксплуатации этих систем.

Выбор нового главного устройства Party

Повторите шаг 3 раздела "Использование функции Party Chain" на системе, которую необходимо сделать главным устройством Party. Текущее главное устройство Party автоматически станет гостевым устройством Party. Все системы воспроизводят ту же музыку, что и новое главное устройство Party.

Примечания

- Если все системы выполняют функцию Party Chain, в качестве нового главного устройства Party можно выбрать только новую систему.
- Если выбранная система не становится новым главным устройством Party в течение нескольких секунд, выполните повторно предыдущий шаг.

Отключение функции Party Chain

На главном устройстве Party нажмите PARTY CHAIN.

Примечание

Если выбранная система не отключает Party Chain в течение нескольких секунд, выполните повторно предыдущий шаг.

Подпевание: Караоке

Подготовка к режиму караоке

- 1** Установите регулятор MIC LEVEL на сабвуфере в положение MIN для снижения уровня громкости микрофона.
- 2** Подключите дополнительный микрофон к гнезду MIC 1 или MIC 2 на сабвуфере.
Подключите еще один дополнительный микрофон, если хотите петь дуэтом.
- 3** Включите воспроизведение музыки и отрегулируйте громкость микрофона.
Несколько раз нажмите кнопку MIC ECHO для регулировки эффекта эха.
- 4** Начинаяте пение под музыку.

Примечания

- Режим Караоке включается при подключении микрофона во время использования функции DVD/CD или USB.
- Если проявляется микрофонный эффект:
 - отодвиньте микрофон от громкоговорителей.
 - измените направление микрофона.
 - уменьшите MIC LEVEL.
 - нажмите  – для снижения уровня громкости или несколько раз нажмите MIC ECHO для регулировки уровня эха.

- Звук от микрофона не будет передаваться на устройство USB во время передачи через разъем USB.

Использование функции Vocal Fader

Можно сократить уровень звука вокала в стереоисточнике.

Несколько раз нажмите VOCAL FADER для выбора "V\FADER ON".

Для отмены эффект Vocal Fader несколько раз нажмите VOCAL FADER для выбора "V\FADER OFF".

Примечание

Чтобы использовать Vocal Fader, когда включена функция DVD/CD или USB, убедитесь, что включен режим Караоке, подсоединив микрофон.

Изменение тональности (управление тональностью)

Нажмите кнопку KEY CONTROL b/# для настройки требуемого вокального диапазона в режиме караоке.

Выбор режима оценки (режим оценки)

Если режим караоке включен, можно использовать режим оценки. Оценка вычисляется по шкале от 0 до 99 методом сравнения голоса с источником музыки.

- 1** Начните воспроизведение музыки.
- 2** Перед началом пения нажмите SCORE в режиме караоке.

3 После пения в течение более одной минуты нажмите кнопку SCORE еще раз для просмотра своей оценки.

Выбор рейтинга в режиме оценки

См. пункт [РЕЖИМ ПОДСЧЕТА ОЧКОВ] в разделе “Настройка аудиопараметров – [НАСТРОЙКА ЗВУКА]” (стр. 42).

Использование функции Party Light

Несколько раз нажмите PARTY LIGHT для выбора “LED ON”.

Несколько раз нажмите LIGHT MODE для изменения режима подсветки.

Для выключения функции Party Light несколько раз нажмите PARTY LIGHT для выбора “LED OFF”.

Примечание

Если подсветка очень яркая, отключите ее или включите комнатное освещение.

Использование таймеров

Система предлагает три функции таймера. Нельзя активировать таймер воспроизведения и таймер записи одновременно. Если же используется и таймер отключения, то он имеет приоритет.

Таймер отключения

Система выключается автоматически после предварительно заданного времени.

Несколько раз нажмите кнопку SLEEP.

Для отмены таймера отключения, нажимайте кнопку SLEEP для выбора режима “OFF”.

Совет

Для проверки времени, оставшегося до отключения системы, нажмите кнопку SLEEP.

Таймер воспроизведения/ Таймер записи

Убедитесь, что часы настроены (стр. 28).

Таймер воспроизведения:
Можно настроить систему на включение и воспроизведение музыки с диска, устройства USB или радиостанции автоматически в предварительно заданное время.

Таймер записи:
Можно осуществлять передачу музыки с предварительно настроенной радиостанции на устройство USB в заданное время.

1 Для таймера воспроизведения:

Подготовьте источник звука, нажмите кнопку \triangleleft +/- для регулировки громкости. Для включения с определенной дорожки или файла, создайте свою собственную программу (стр. 35).

Для таймера записи:
Включите предварительно настроенную станцию (стр. 47).

- 2 Нажмите и удерживайте **SHIFT**, и затем нажмите **TIMER MENU**.
- 3 Несколько раз нажмите **↑/↓**, чтобы выбрать **"PLAY SET"** или **"REC SET"**, а затем нажмите **[+]**.
- 4 Установите время начала воспроизведения или передачи.
Несколько раз нажмите **↑/↓**, чтобы установить часы/минуты, а затем нажмите **[+]**.
- 5 Используйте ту же процедуру, что и в шаге 4, для настройки времени остановки воспроизведения или передачи данных.
- 6 Несколько раз нажмите кнопки **↑/↓** для выбора источника звука, а затем нажмите кнопку **[+]**.

Для таймера записи:

Подключите доступное для передачи устройство USB к порту **ψ** (USB).

- 7 Нажмите кнопку **I/⏻**, чтобы выключить систему.

Проверка настроек таймера или повторная активация таймера

- 1 Нажмите и удерживайте **SHIFT**, и затем нажмите **TIMER MENU**.
На панели дисплея мигает индикация **"TIMERSEL"**.
- 2 Нажмите **[+]**.
- 3 Несколько раз нажмите **↑/↓**, чтобы выбрать **"PLAY SEL"** или **"REC SEL"**, а затем нажмите **[+]**.

Отмена таймера

Повторите вышеописанную процедуру и выберите **"OFF"** в шаге 3, а затем нажмите **[+]**.

Примечания

- Система включается перед предварительно заданным временем. Если система включилась в предварительно заданное время или, если **"STANDBY"** мигает на панели дисплея, таймер воспроизведения и таймер записи не будут осуществлять воспроизведение или передачу данных.
- Не осуществляйте управление системой в промежуток времени между включением системы и началом воспроизведения или передачи данных.

Использование дополнительных устройств

- 1 Нажимайте кнопку **◀-**, пока на панели дисплея не отобразится индикация **"VOL MIN"**.
- 2 Подключение дополнительных устройств (стр. 23).
- 3 Нажимайте кнопку **FUNCTION +/-** для выбора функции, соответствующей подключенному устройству.
- 4 Включите воспроизведение с подключенного устройства.
- 5 Несколько раз нажмите **◀+** для регулировки громкости.

Примечание

Если уровень громкости подключенного оборудования слишком низкий, система может войти в режим ожидания автоматически. Отрегулируйте уровень громкости оборудования. Для отключения функции автоматического перехода в режим ожидания см. "Настройка функции автоматического перехода в режим ожидания" (стр. 61).

Отключение кнопок основного блока

(Запрет детям)

Возможно отключение кнопок сабвуфера (кроме I/⏏) для предотвращения неверного выполнения операций, например, детской шалости.

Удерживайте нажатой кнопку ■ на сабвуфере более 5 секунд.

На панели дисплея отобразится надпись "CHILD LOCK ON". Системой можно управлять только с помощью кнопок пульта дистанционного управления. Для отмены операции удерживайте нажатой кнопку ■ более 5 секунд, пока на дисплее панели не появится индикация "CHILD LOCK OFF".

Примечания

- Функция защиты от доступа детей будет отменена при отключении шнура питания переменного тока.
- Функция защиты от доступа детей не может быть отменена при открытии лотка для дисков.

Настройка функции автоматического перехода в режим ожидания

Если в течение 15 минут не выполняется никаких действий или отсутствует вывод звукового сигнала, система переходит в режим ожидания автоматически. Функция автоматического перехода в режим ожидания включена по умолчанию.

1 Нажать **OPTIONS**.

2 Несколько раз нажмите **↑/↓**, чтобы выбрать "AutoSTBY", а затем нажмите **[+]**.

3 Несколько раз нажмите **↑/↓** для выбора "ON" или "OFF".

Для выхода из меню параметров нажмите **OPTIONS**.

Примечания

- Перед входом в режим ожидания надпись "AutoSTBY" мигает на панели дисплея в течение около 2 минут.
- Функция автоматического перехода в режим ожидания не работает в следующих случаях:
 - при использовании функции тюнера.
 - при активации таймера.
 - при подключении микрофона.

Выполняется обновление программного обеспечения

Программное обеспечение этой системы может быть обновлено в дальнейшем. Обновить ПО можно на веб-сайтах, представленных ниже.

Для покупателей в Латинской Америке:

<<http://esupport.sony.com/LA>>

Для покупателей в странах Европы и в России:

<<http://www.sony.eu/support>>

Для покупателей в других странах/регионах:

<<http://www.sony-asia.com/support>>

Для обновления ПО следуйте онлайн-инструкциям.

Дополнительная информация

Поиск и устранение неисправностей

При возникновении проблем с вашей системой, найдите проблему в списке для поиска и устранения неисправностей и выполните действия по ее устранению. Если проблема не устраняется, обратитесь к ближайшему дилеру фирмы Sony.

Следует иметь в виду, что в случае замены каких-либо деталей специалистом технического обслуживания во время ремонта, детали могут не возвращаться.

Если на панели дисплея отображается "PROTECTX" (X – цифра)

Немедленно отключите шнур питания переменного тока и проверьте следующие пункты.

- Не заблокированы ли вентиляционные отверстия сабвуфера?
- Не произошло ли короткое замыкание USB-порта?
- Правильно ли подключены кабели громкоговорителя акустической системы к сабвуферу?

После выполнения вышеописанных действий и устранения неисправности подключите шнур питания переменного тока и включите систему. Если проблема не устраняется, обратитесь к ближайшему дилеру Sony.

Общие

Не включается питание.

- Убедитесь в надежном подключении шнура питания переменного тока.

Система вошла в режим ожидания.

- Это не является признаком неисправности. Если в течение 15 минут не выполняется никаких действий или отсутствует вывод звукового сигнала, система переходит в режим ожидания автоматически (стр. 61).

Настройки часов или таймера сбрасываются.

- Шнур питания переменного тока отключен или произошел сбой питания. Настройте часы (стр. 28) и таймер (стр. 59) снова.

Звук отсутствует.

- Отрегулируйте громкость.
- Проверьте подключение динамиков (стр. 23).
- Проверьте подключение дополнительных устройств, если они используются (стр. 23).
- Включите подключенные устройства.
- Во время работы таймера записи отсутствует выходной звуковой сигнал.
- Отключите шнур питания переменного тока, затем подключите его повторно и включите систему.

Отсутствует звук от микрофона.

- Отрегулируйте громкость микрофона.
- Подключите микрофон к гнезду MIC 1 или MIC 2 на сабвуфере должным образом
- Убедитесь, что микрофон включен.

Звук от телевизора не слышен из системы. На панели дисплея отобразится "CODE 01" и "SGNL ERR".

- Данная система поддерживает только 2-канальный линейный формат PCM. Проверьте настройки вывода звука на телевизоре и переведите его в режим PCM, если выбран автоматический.
- Убедитесь, что вывод громкоговорителей телевизора настроен на использование внешних громкоговорителей.

Слышен сильный фон или помехи.

- Переместите систему от источника шума.
- Включите систему в другую розетку.
- Установите фильтр помех (имеется в продаже) на шнур питания переменного тока.
- Выключите окружающее электрооборудование.
- Когда система находится в режиме ожидания или воспроизведение осуществляется при низком уровне громкости, можно услышать шум вентилятора системы охлаждения. Это не является признаком неисправности.

Таймер не работает.

- Проверьте настройки таймера и установите правильное время (стр. 59).
- Отмените функцию таймера отключения (стр. 59).

Пульт дистанционного управления не работает.

- Устраните препятствия между пультом дистанционного управления и сабвуфером.
- Переместите пульт дистанционного управления ближе к сабвуферу.

- Направьте пульт дистанционного управления на датчик сабвуфера.
- Замените элементы питания (R03/размер AAA).
- Расположите сабвуфер вдали от ламп дневного света.

Имеется акустическая обратная связь.

- Уменьшите уровень громкости.
- Удалите микрофон от громкоговорителей или измените направление микрофона.

На экране телевизора искажается цвет.

- Выключите телевизор, а затем включите его через 15-30 минут. Если цвет продолжает искажаться, установите систему дальше от телевизора.

При нажатии любой кнопки сабвуфера отображается индикация "CHILD LOCK".

- Отключите функцию защиты от доступа детей (стр. 61).

При включении питания раздается щелчок.

- Это операционный звук, который раздается при включении или отключении питания, например. Это не является признаком неисправности.

Проигрыватель дисков

Лоток для диска не открывается, на панели дисплея отображается индикация "LOCKED".

- Обратитесь к ближайшему дилеру Sony или в местный уполномоченный сервисный центр Sony.

Лоток для диска не закрывается.

- Правильно вставьте диск.

Диск не извлекается.

- Диск нельзя извлечь во время синхронизированной передачи CD-USB или передачи REC1. Нажмите **■** для отмены передачи, а затем нажмите **▲** на сабвуфере для извлечения диска.
- Обратитесь к ближайшему дилеру фирмы Sony.

Воспроизведение не начинается.

- Очистите диск (стр. 72).
- Вставьте диск снова.
- Вставьте диск, который может воспроизводиться данной системой (стр. 9).
- Извлеките диск и удалите с него влагу, затем оставьте систему включенной в течение нескольких часов, пока влага не испарится.
- Код региона на диске DVD VIDEO не соответствует системе.

Пропадает звук.

- Очистите диск (стр. 72).
- Вставьте диск снова.
- Переместите сабвуфер в место, свободное от вибраций.

Воспроизведение не начинается с первой дорожки.

- Выберите режим обычного воспроизведения (стр. 34).
- Было выбрано возобновление воспроизведения. Нажмите **■** дважды. Затем нажмите кнопку **▶**, чтобы начать воспроизведение.

Некоторые функции, такие как останов, поиск с захватом, замедленное воспроизведение, повторное воспроизведение, воспроизведение в произвольном порядке или запрограммированное воспроизведение могут не выполняться.

- В зависимости от диска, выполнение некоторых из перечисленных выше операций может не осуществляться. Смотрите инструкции по эксплуатации, которые прилагаются к диску.

Диск DATA CD/DATA DVD (MP3, JPEG или Xvid) не доступен для воспроизведения.

- Данные не сохранены в поддерживаемом формате.
- Убедитесь, что перед воспроизведением включили правильный режим выбора носителя.

Символы в имени папки, названии дорожки, имени файла и тега ID3 отображаются неправильно.

- Тег ID3 не соответствует версии 1 (1.0/1.1) или версии 2 (2.2/2.3).
- На данной системе могут отображаться следующие кодировки символов:
 - Верхний регистр (A – Z)
 - Цифры (0 – 9)
 - Символы (< > * +, [] \)
 Другие символы отображаются как " ".

Стереозвук при воспроизведении пропадает, если воспроизводятся AUDIO CD, VIDEO CD, аудиофайлы, видеофайлы или DVD VIDEO.

- Отключите все микрофоны.  исчезает с панели дисплея.
- Убедитесь, что система подключена правильно.
- Проверьте подключение динамиков (стр. 23).

Устройство USB

Ошибки во время передачи данных.

- Вы используете не поддерживаемое устройство USB. См. веб-сайты с информацией о совместимых устройствах USB (стр. 12).
- Устройство USB неправильно отформатировано. См. инструкции по эксплуатации устройства USB с описанием форматирования.
- Выключите систему и извлеките устройство USB. Если устройство USB оснащено переключателем питания, отключите его и повторно включите после извлечения из системы. Затем повторно выполните передачу.
- Если операции передачи данных и стирания повторялись много раз, файловая структура устройства USB становится фрагментированной. О том, как решить эту проблему, смотрите в инструкции по эксплуатации, прилагаемой к устройству USB.
- Устройство USB было отсоединено или питание выключалось во время передачи данных. Удалите частично переданные файлы и выполните передачу данных снова. Если это не устранило проблему, устройство USB может быть неисправно. О том, как решить эту проблему, смотрите в инструкции по эксплуатации, прилагаемой к устройству USB.

Аудиофайлы или папки на устройстве USB не могут быть стерты.

- Проверьте, защищено ли от записи устройство USB.

- Устройство USB было отсоединено или питание выключалось во время операции стирания. Удалите частично стертый файл. Если это не устранило проблему, устройство USB может быть неисправно. О том, как решить эту проблему, смотрите в инструкции по эксплуатации, прилагаемой к устройству USB.

Звук отсутствует.

- Устройство USB неправильно подключено. Выключите систему и повторно подключите устройство USB, затем включите систему и убедитесь, что на панели дисплея отображается "USB".

Слышен шум, звук искажен или прерывается.

- Вы используете не поддерживаемое устройство USB. См. веб-сайты с информацией о совместимых устройствах USB (стр. 12).
- Выключите систему и повторно подсоедините устройство USB, а затем включите систему.
- Шум содержится в самих музыкальных данных или звук искажен. Шум может быть внесен во время процесса передачи данных. Удалите файл и попытайтесь выполнить передачу данных снова.
- Низкая скорость передачи, использовавшаяся при кодировании аудиофайлов. Передайте на устройство USB аудиофайлы с более высокой скоростью передачи.

Индикация "READING"

отображается длительное время или перед началом воспроизведения проходит много времени.

- Процесс считывания может занимать длительное время в следующих случаях.
 - На устройстве USB находится много папок или файлов (стр. 11).
 - Очень сложная файловая структура.
 - Память перегружена.
 - Внутренняя память фрагментирована.

На панели дисплея отобразится надпись "NO FILE".

- Система вошла в режим обновления программного обеспечения. Все кнопки (кроме I/⏻) отключены. Нажмите I/⏻ на сабвуфере, чтобы отменить обновление ПО.

На панели дисплея отобразится надпись "OVER CURRENT".

- Обнаружена проблема с уровнем поступающего от порта Ψ (USB) электрического тока. Выключите систему и извлеките устройство USB из порта. Убедитесь, что отсутствуют проблемы, связанные с устройством USB. Если проблема не устраняется, обратитесь к ближайшему дилеру Sony.

Неверное отображение.

- Данные, хранящиеся на устройстве USB, могут быть повреждены, выполните передачу данных снова.
- На данной системе могут отображаться следующие кодировки символов:
 - Верхний регистр (A – Z)
 - Цифры (0 – 9)
 - Символы (< > * +, [] \ _)
 Другие символы отображаются как " ".

Устройство USB не распознается.

- Выключите систему и повторно подсоедините устройство USB, а затем включите систему.
- См. веб-сайты с информацией о совместимых устройствах USB (стр. 12).
- Устройство USB работает неправильно. О том, как решить эту проблему, смотрите в инструкции по эксплуатации, прилагаемой к устройству USB.

Воспроизведение не начинается.

- Выключите систему и повторно подсоедините устройство USB, а затем включите систему.
- См. веб-сайты с информацией о совместимых устройствах USB (стр. 12).

Воспроизведение не начинается с первого файла.

- Выберите режим обычного воспроизведения (стр. 34).

Файл не может быть воспроизведен.

- Убедитесь, что перед воспроизведением включили правильный режим выбора носителя.
- Устройства USB, отформатированные с помощью другой файловой системы, кроме FAT16 или FAT32, не поддерживаются.*
- Если устройство USB имеет несколько разделов, будут воспроизводиться только файлы, находящиеся в первом разделе.

* Данная система поддерживает FAT16 и FAT32, но некоторые устройства USB могут не поддерживать все эти типы FAT. Подробнее см. инструкции по эксплуатации каждого устройства USB или обратитесь к изготовителю.

Изображение**Изображение отсутствует.**

- Убедитесь, что система подключена правильно.
- Если видеокабель поврежден, замените его новым.
- Убедитесь, что подключили сабвуфер к гнезду видеовхода телевизора (стр. 23).
- Убедитесь, что телевизор включен и правильно настроен.
- Убедитесь, что на телевизоре выбран видеовход и на нем можно просматривать изображения от системы.
- (За исключением моделей, предназначенных для Латинской Америки, стран Европы и России) Убедитесь, что правильно выбрали цветовую систему, соответствующую цветовой системе телевизора.

Появляется шум на изображении.

- Очистите диск (стр. 72).
- Если видеосигнал от системы поступает в телевизор через видеоманитофон, на качество изображения может влиять сигнал защиты от копирования, применяемый к некоторым программам DVD VIDEO.
- (За исключением моделей, предназначенных для Латинской Америки, стран Европы и России) При воспроизведении VIDEO CD, записанных в другой цветовой системе, отличающейся от установленной в системе, изображение может быть искажено (страницы 28, 41).
- (За исключением моделей, предназначенных для Латинской Америки, стран Европы и России) Настройте цветовую систему, соответствующую телевизору (страницы 28, 41).

Формат изображения на экране телевизора не может изменяться.

- Формат изображения зафиксирован на DVD VIDEO и в видеофайле.
- В зависимости от телевизора, формат изображения может не изменяться.

Язык звуковой дорожки не может изменяться.

- Многоязычные дорожки не записываются на воспроизводимые DVD VIDEO.
- DVD VIDEO запрещает изменение языка звуковой дорожки.

Язык субтитров не может изменяться.

- Многоязычные субтитры не записываются на воспроизводимые DVD VIDEO.
- DVD VIDEO запрещает изменение субтитров.

Субтитры не могут выключаться.

- DVD VIDEO запрещает отключение субтитров.

Ракурсы не могут изменяться.

- Несколько ракурсов не записываются на воспроизводимые DVD VIDEO.
- DVD VIDEO запрещает изменение ракурсов.

Тюнер

Сильный гул или шум или станции не могут приниматься.

- Правильно подключите антенну.
- Измените расположение и ориентацию антенны для обеспечения хорошего приема.
- Выключите окружающее электрооборудование.

Устройство BLUETOOTH

Невозможно выполнить сопряжение.

- Поместите устройство с BLUETOOTH ближе к системе.
- Сопряжение может быть невозможным, если вблизи системы имеется другое устройство с BLUETOOTH. В этом случае выключите другое устройство BLUETOOTH.
- Убедитесь, что в устройство с BLUETOOTH введен правильный ключ доступа.

Устройству BLUETOOTH не удалось обнаружить систему или на панели дисплея отображается индикация "BT OFF".

- Установите для сигнала BLUETOOTH значение "BT ON" (стр. 51).

Подключение невозможно.

- Устройство с BLUETOOTH, которое вы пытаетесь подключить, не поддерживает профиль A2DP и не может быть подключено к системе.
- Включите функцию BLUETOOTH устройства BLUETOOTH.
- Установите соединение от устройства BLUETOOTH.
- Была стерта информация о регистрации сопряжения. Выполните операцию сопряжения снова.
- Удалите регистрационную информацию о сопряжении устройства BLUETOOTH (стр. 49) и повторно выполните сопряжение (стр. 48).

Звук пропадает или колеблется, либо прерывается соединение.

- Система и устройство с BLUETOOTH находятся слишком далеко друг от друга.
- При наличии препятствий между системой и устройством с BLUETOOTH, удалите препятствия или избегайте их.

- При наличии вблизи оборудования, создающего электромагнитное излучение (например, устройства с беспроводным соединением LAN, другого устройства BLUETOOTH или микроволновой печи), переместите его подальше.

Звук от устройства с BLUETOOTH не может прослушиваться на данной системе.

- Вначале увеличьте громкость устройства BLUETOOTH, а затем отрегулируйте громкость с помощью \triangleleft +/-.

Слышен сильный гул, шум или искаженный звук.

- При наличии препятствий между системой и устройством с BLUETOOTH, удалите препятствия или избегайте их.
- При наличии вблизи оборудования, создающего электромагнитное излучение (например, устройства с беспроводным соединением LAN, другого устройства BLUETOOTH или микроволновой печи), переместите его подальше.
- Выключите громкость подключенного устройства BLUETOOTH.

Звук из "Voice Playback" в приложении "Fiestable" не воспроизводится.

- Запущена встроенная демонстрация звука. Чтобы остановить демонстрацию, нажмите \blacksquare . Затем снова запустите воспроизведение.

Party Chain

Не удалось активировать функцию Party Chain.

- Проверьте соединения (стр. 55).
- Убедитесь, что аудиокабели подключены должным образом.

На панели дисплея мигает индикация "PARTY CHAIN".

- Невозможно выбрать функцию AUDIO IN при осуществлении соединения \blacktriangleleft (стр. 56) во время использования функции Party Chain. Для выбора другой функции используйте кнопки на сабвуфере (стр. 57).
- Нажмите кнопку PARTY CHAIN на сабвуфере.
- Перезагрузите систему.

Функция Party Chain не работает должным образом.

- Выключите систему. Затем включите систему для активации функции Party Chain.

Выполнение сброса системы

Если система продолжает работать неправильно, выполните сброс системы к заводским настройкам по умолчанию.

Для выполнения данной операции используйте кнопки на сабвуфере.

- 1 Отключите и подключите шнур питания переменного тока.
- 2 Нажмите кнопку I/O для включения системы.
- 3 Удерживайте нажатой кнопку ENTER и TUNING+/ \blacktriangleright около 3 секунд.

На панели дисплея отобразится надпись "RESET".

Все выполненные пользователем настройки, такие как предварительно настроенные радиостанции, таймер и часы, сбрасываются до заводских настроек по умолчанию.

Возврат настройки SETUP к настройкам по умолчанию

Можно вернуть настройки SETUP (за исключением настроек PARENTAL CONTROL) к настройкам по умолчанию.

- 1 Нажать SETUP.
- 2 Несколько раз нажмите \uparrow/\downarrow , чтобы выбрать [НАСТРОЙКА СИСТЕМЫ], а затем нажмите $\boxed{+}$.
- 3 Несколько раз нажмите \uparrow/\downarrow , чтобы выбрать [СБРОС], а затем нажмите $\boxed{+}$.
- 4 Несколько раз нажмите \leftarrow/\rightarrow , чтобы выбрать [ДА], а затем нажмите $\boxed{+}$.

Для выполнения необходимо несколько секунд. Не нажимайте кнопку I/⏻ во время сброса системы.

Функция самодиагностики

При отображении букв/чисел на экране телевизора или панели дисплея

Если включена функция самодиагностики, предотвращающая неправильную работу системы, 5-значный сервисный код (например, C 13 50), состоящий из буквы и 4 цифр, отображается на экране телевизора или панели дисплея. В этом случае см. следующую таблицу.

Первые 3 символа сервисного кода	Причина и способ устранения
C 13	Диск загрязнен. • Очистите поверхность диска мягкой тканью (стр. 72).
C 31	Диск вставлен неправильно. • Перезапустите систему, вставьте диск правильно.

Первые 3 символа сервисного кода	Причина и способ устранения
E XX (XX – число)	Чтобы предотвратить неправильную работу, система выполняет функцию самодиагностики. • Обратитесь к ближайшему дилеру компании Sony или в местный уполномоченный сервисный центр Sony и сообщите им 5-значный сервисный код. Пример: E 61 10

Сообщения

Одно из следующих сообщений может отображаться или мигать на панели дисплея во время работы.

CANNOT PLAY

- Вставлен диск, который не может быть воспроизведен.
- Вставлен DVD VIDEO с не поддерживаемым кодом региона.

CODE 01

SGNL ERR

Неподдерживаемый аудиосигнал выводится от подключенного телевизора к гнезду OPTICAL IN. См "Звук от телевизора не слышен из системы" (стр. 26).

DATA ERROR

- Файл не соответствует требуемому формату.
- Расширения файлов не соответствуют формату файлов.

DEVICE ERROR

Устройство USB не может быть распознано, или подключено неизвестное устройство.

DEVICE FULL

Память устройства USB заполнена.

ERASE ERROR

Неудачное стирание аудиофайлов или папок на устройстве USB.

FATAL ERROR

Устройство USB было извлечено во время операции передачи данных или стирания и может быть повреждено.

FOLDER FULL

Невозможно выполнить передачу данных на устройство USB, поскольку номер папки достиг максимального значения.

FULL

Попытка программирования более 25 шагов.

GUEST

Система становится гостевым устройством Party, если активирована функция Party Chain.

HOST

Система становится главным устройством Party, если активирована функция Party Chain.

NoDEVICE

Устройство USB не подключено.

NO DISC

Диск в лотке для диска отсутствует.

NoMEMORY

Память, выбранная для воспроизведения или передачи данных, не имеет носителя памяти, вставленного в устройство USB.

NO MUSIC

Не имеется данных MP3/WMA/AAC в режиме воспроизведения MUSIC.

NO PHOTO

Не имеется данных JPEG в режиме воспроизведения PHOTO.

NO STEP

Все запрограммированные шаги стерт.

NO SUPPORT

Подключено неподдерживаемое устройство USB или устройство USB подключено через концентратор USB.

NO VIDEO

Не имеется данных MPEG4/Xvid в режиме воспроизведения VIDEO.

NOT USE

Попытка выполнения определенной операции в условиях, когда данная операция запрещена.

OVER CURRENT

Обнаружена перегрузка по току на порте Ψ (USB).

PROTECT

Устройство USB защищено от записи.

PUSH STOP

Попытка выполнить операцию, которая может быть выполнена только при остановленном воспроизведении.

READING

Система считывает информацию с диска или устройства USB. Некоторые операции недоступны.

REC ERROR

Передача данных не началась, приостановлена или не может быть выполнена.

TIME NG

Время включения и выключения таймера воспроизведения или таймера записи совпадает.

TRACK FULL

Невозможно выполнить передачу данных на устройство USB, поскольку номер файла достиг максимального значения.

Меры предосторожности

Перемещение сабвуфера

Выполните следующую операцию для защиты механизма диска. Для выполнения данной операции используйте кнопки на сабвуфере.

- 1 Нажмите кнопку I/⏻ для включения системы.
- 2 Нажмите FUNCTION, затем поверните ручку MULTI CONTROL для выбора "DVD/CD" и нажмите ENTER.
- 3 Извлеките диск.
Нажмите кнопку ▲, чтобы открыть и закрыть лоток для диска. Подождите, пока на панели дисплея отобразится индикация "NO DISC".
- 4 Отсоедините шнур питания переменного тока.

Примечания о дисках

- Перед воспроизведением протрите диск чистой тканью от центра к краям.
- Не используйте для очистки растворители, такие как бензин, разбавитель, имеющиеся в продаже очистители или антистатический аэрозоль, предназначенный для виниловых пластинок.
- Не подвергайте диск воздействию прямых солнечных лучей или источников тепла, таких как воздуховоды горячего воздуха и не оставляйте его в автомобиле, припаркованном под прямыми лучами солнца.

Безопасность

- Если шнур питания переменного тока не планируется использовать в течение длительного времени, отсоедините его от сетевой розетки. При извлечении штекера из системы, всегда держитесь за вилку. Никогда не тяните за шнур питания.

- В случае попадания какого-либо твердого предмета или жидкости внутрь системы, следует отсоединить систему от сети и перед дальнейшей эксплуатацией проверить его у квалифицированного специалиста.
- Шнур питания переменного тока необходимо заменять только в квалифицированной ремонтной мастерской.

Установка

- Не устанавливайте систему в наклонном положении или в очень жарком, холодном, грязном или влажном месте, а также в местах с недостаточной вентиляцией и вблизи источников вибрации, под прямыми солнечными лучами или ярким светом.
- Соблюдайте осторожность при размещении системы на поверхностях, обработанных особым образом (натертых воском, покрашенных масляными красками, полированных и т.п.), так как это может привести к появлению на поверхности системы пятен или изменению цвета.
- Если система принесена из холодного места в теплое или помещена в комнату с очень высокой влажностью, на линзах внутри сабвуфера может конденсироваться влага, которая может вызвать неправильную его работу. В этом случае извлеките диск и оставьте систему включенной приблизительно на час, пока не испарится влага.

Нагрев

- Нагрев сабвуфера во время эксплуатации является нормальным явлением и не свидетельствует о возникновении неисправностей.
- Если устройство эксплуатируется продолжительное время при повышенной громкости, не прикасайтесь к корпусу, так как он может быть горячим.
- Не блокируйте вентиляционные отверстия.

Акустическая система

Данная акустическая система не имеет магнитозащищенного исполнения, поэтому изображение на расположенном вблизи телевизоре может быть искажено магнитным полем. В этом случае выключите телевизор, подождите от 15 до 30 минут и включите его снова. Если улучшений нет, переместите громкоговорители подальше от телевизора.

ВАЖНЫЕ ПРИМЕЧАНИЯ

Внимание: Если оставить неподвижное видеоизображение или изображение экранной индикации от данной системы на телевизоре в течение продолжительного периода времени, существует опасность неисправимого повреждения телевизионного экрана. Этой проблеме особенно подвержены проекционные телевизоры.

Чистка корпуса

Чистите данную систему мягкой тканью, слегка смоченной слабым раствором моющего средства. Не используйте абразивные материалы, чистящие порошки или растворители, такие как разбавитель, бензин или спирт.

О связи BLUETOOTH

- Устройства BLUETOOTH следует использовать в диапазоне около 10 метров (незагороженного пространства) друг от друга. Эффективная дальность связи может уменьшиться при следующих условиях.
 - Если между устройствами с подключением BLUETOOTH находится человек, металлический предмет, стена или иное препятствие.
 - В местах установки беспроводного соединения LAN.
 - Вокруг работающих микроволновых печей.
 - В местах создания других электромагнитных волн.

- В устройствах BLUETOOTH и в беспроводной LAN (IEEE 802.11b/g) применяется один и тот же частотный диапазон (2,4 ГГц). При использовании устройства BLUETOOTH возле устройства с беспроводным соединением LAN возможны электромагнитные помехи. Это может привести к снижению скорости передачи данных, шуму или невозможности подключения. Если это произойдет, попробуйте выполнить следующие действия для устранения проблемы:
 - Используйте эту систему минимум в 10 метрах от оборудования беспроводной LAN.
 - Отключайте питание оборудование с беспроводным соединением LAN при использовании устройства BLUETOOTH в диапазоне 10 метров от него.
 - Используйте эту систему и устройство BLUETOOTH на расстоянии как можно ближе друг к другу.
- Радиоволновое излучение этой системы может препятствовать работе некоторых медицинских устройств. Поскольку такие помехи могут привести к неисправности, обязательно отключайте питание этой системы и устройства BLUETOOTH в следующих местах:
 - В больницах, поездах, самолетах, на автозаправочных станциях и в любом месте при наличии огнеопасного газа.
 - Возле автоматических дверей или систем пожарной тревожной сигнализации.
- Эта система поддерживает функции безопасности, которые соответствуют спецификации BLUETOOTH для обеспечения защищенного соединения во время связи по технологии BLUETOOTH. Однако эти меры безопасности могут оказаться недостаточными в зависимости от содержимого настроек и других факторов, поэтому следует всегда быть осторожным при использовании связи по технологии BLUETOOTH.

- Компания Sony не несет никакой ответственности за повреждения или иной ущерб, возникшие вследствие утечек информации при использовании связи по технологии BLUETOOTH.
- Наличие связи BLUETOOTH необязательно гарантируется для всех устройств с BLUETOOTH, имеющих такой же профиль, как у данной системы.
- Устройства BLUETOOTH, подключенные к этой системе, должны соответствовать спецификации BLUETOOTH, предписанной компанией Bluetooth SIG, Inc., и иметь сертификат соответствия. Тем не менее, несмотря на соответствие устройства спецификации BLUETOOTH, возможны случаи, когда характеристики или спецификации устройства BLUETOOTH исключают подключение или приводят к другим способам управления, отображения или работы.
- Возможно наличие шума или прерывание аудиосигнала в зависимости от устройства BLUETOOTH, подключенного к этой системе, среды связи или окружающих условий.

Технические характеристики

DVD-ресивер (сабвуфер) (HCD-GT3D)

Секция усилителя

Измерено в следующих условиях
120 В – 240 В переменного тока,
50/60 Гц

Выходная мощность (номинальная)
Левый/правый канал: 120 Вт +
120 Вт (при 2 Ом, 1 кГц, общий
коэффициент нелинейных
искажений 1%)

Среднеквадратичное значение
выходной мощности (опорное)
Левый/правый канал: 180 Вт +
180 Вт (на канал при 2 Ом, 1 кГц)
Сабвуфер: 360 Вт (при 4 Ом,
100 Гц)

Секция громкоговорителя

Акустическая система
Сабвуфер, Рожок звукового
давления
Громкоговоритель
200 мм, конического типа
Номинальное сопротивление
4 Ом

Входы

AUDIO IN/PARTY CHAIN IN L/R
Напряжение 2 В, сопротивление
47 кОм
OPTICAL IN
Поддерживаемый аудиосигнал:
2-канальный линейный PCM
MIC 1, MIC 2
Чувствительность 1 мВ,
сопротивление 10 кОм
Порт Ψ (USB): Тип А

Выходы

AUDIO OUT/PARTY CHAIN OUT L/R
Напряжение 2 В, сопротивление
1 кОм
VIDEO OUT
Макс. вых. уровень 1 В размаха,
несбалансированный,
Отрицательная синхронизация,
полное сопротивление нагрузки
75 Ом

Секция USB

Поддерживаемая скорость передачи
данных
WMA: 48 кбит/с – 192 кбит/с, VBR,
CBR
AAC: 48 кбит/с – 320 кбит/с, VBR,
CBR
Частоты дискретизации
WMA: 44,1 кГц
AAC: 44,1 кГц
Поддерживаемые устройства USB
Класса большой емкости
Максимальный ток
1 А

Секция Диска/USB

Поддерживаемая скорость передачи данных

MPEG1 Layer-3:
32 кбит/с – 320 кбит/с, VBR

Частоты дискретизации

MPEG1 Layer-3:
32 кГц/44,1 кГц/48 кГц

Xvid

Видеокодек: Xvid
Скорость передачи данных:
4,854 Мбит/с (МАКС.)
Разрешение/Частота кадров:
720 × 480, 30 кадров в секунду
720 × 576, 25 кадров в секунду
Аудиокодек: MP3

MPEG4

Формат файла: MP4 Формат файла
Видеокодек:
Простой профиль MPEG4 (AVC несовместимый.)
Скорость передачи данных:
4 Мбит/с
Разрешение/Частота кадров:
720 × 576, 30 кадров в секунду
Аудиокодек: AAC-LC (HE-AAC несовместимый.)
DRM: Несовместимый

Секция проигрывателя дисков

Система

Система воспроизведения компакт-дисков, цифровых аудио- и видеоданных

Характеристики лазерного диода

Длительность излучения:
Непрерывная
Выходная мощность лазерного излучения*: Менее 44,6 мкВт
* Данное значение измерено на расстоянии 200 мм от поверхности линзы объектива оптического считывающего блока с апертурой 7 мм.

Частотная характеристика

20 Гц – 20 кГц

Цветовая система видеовизуализации

NTSC и PAL

Секция тюнера FM

Система

Цифровой синтезатор с фазовой подстройкой частоты кварцевого резонатора

Антенна

Внешняя FM-антенна

Диапазон настройки

87,5 МГц – 108,0 МГц (шаг 50 кГц)

Секция BLUETOOTH

Система связи

Стандартная версия BLUETOOTH 3.0

Выход

Стандарт мощности BLUETOOTH класса 2

Максимальная дальность связи

Линия прямой видимости прилб. 10 м¹⁾

Частотный диапазон

Полоса 2,4 ГГц (2,4000 ГГц – 2,4835 ГГц)

Метод модуляции

FHSS (Freq Hopping Spread Spectrum – расширение спектра скачкообразной сменой частоты)

Совместимые профили BLUETOOTH²⁾

A2DP (Advanced Audio Distribution Profile – расширенный профиль распространения аудио)
AVRCP (Audio Video Remote Control Profile – профиль дистанционного управления аудио- и видеоустройствами)
SPP (Serial Port Profile – профиль последовательного порта)

Поддерживаемые кодеки

SBC (Sub Band Codec – субполосной кодек)
AAC (Advanced Audio Coding – усовершенствованное звуковое кодирование)

¹⁾ Фактический диапазон будет отличаться в зависимости от таких факторов, как препятствия между устройствами, магнитные поля вокруг микроволновой печи, статическое электричество, чувствительность приема, мощность антенны, операционная система, программное приложение и т.д.

- 2) Стандартные профили BLUETOOTH обозначают цель связи BLUETOOTH между устройствами.

Акустическая система (SS-GT3DB)

Акустическая система

2-полосная с фазоинвертором

Громкоговоритель

Высокочастотные динамики:

40 мм, конического типа

Диапазон средних звуковых

частот: 80 мм, конического типа

Номинальное сопротивление:

2 Ом

Общие

Требования по электропитанию

120 В – 240 В переменного тока,

50/60 Гц

Энергопотребление

120 Вт

Энергопотребление (в режиме

энергосбережения)

0,5 Вт (для "BT STBY" установлено значение "OFF")

6 Вт (для "BT STBY" установлено значение "ON")

Габариты (ш/в/г)

DVD-ресивер (сабвуфер):

305 мм × 636 мм × 355 мм

Акустическая система:

930 мм × 121 мм × 127 мм

Масса

DVD-ресивер (сабвуфер):

14,5 кг

Акустическая система:

4,5 кг

Конструкция и характеристики могут быть изменены без предварительного уведомления.

Условия хранения.

Товары сохраняют в упакованном виде в темных, сухих, чистых, хорошо вентилируемых помещениях, изолированных от мест хранения кислот и щелочей. Температура хранения: от -30 °С до +55 °С.

Относительная влажность хранения: 0% – 70%. Рабочая температура: от 5 °С до 35 °С. Рабочая относительная влажность: 0% – 60%.

Срок хранения не установлен.

Список кодов языков

Орфография языков соответствует стандарту ISO 639:1988 (E/F).

Код	Язык	Код	Язык	Код	Язык	Код	Язык
1027	Afar	1186	Scots Gaelic	1350	Malayalam	1513	Siswati
1028	Abkhazian	1194	Galician	1352	Mongolian	1514	Sesotho
1032	Afrikaans	1196	Guarani	1353	Moldavian	1515	Sundanese
1039	Amharic	1203	Gujarati	1356	Marathi	1516	Swedish
1044	Arabic	1209	Hausa	1357	Malay	1517	Swahili
1045	Assamese	1217	Hindi	1358	Maltese	1521	Tamil
1051	Aymara	1226	Croatian	1363	Burmese	1525	Telugu
1052	Azerbaijani	1229	Hungarian	1365	Nauru	1527	Tajik
1053	Bashkir	1233	Armenian	1369	Nepali	1528	Thai
1057	Byelorussian	1235	Interlingua	1376	Dutch	1529	Tigrinya
1059	Bulgarian	1239	Interlingue	1379	Norwegian	1531	Turkmen
1060	Bihari	1245	Inupiak	1393	Occitan	1532	Tagalog
1061	Bislama	1248	Indonesian	1403	(Afan) Oromo	1534	Setswana
1066	Bengali; Bangla	1253	Icelandic	1408	Oriya	1535	Tonga
1067	Tibetan	1254	Italian	1417	Punjabi	1538	Turkish
1070	Breton	1257	Hebrew	1428	Polish	1539	Tsonga
1079	Catalan	1261	Japanese	1435	Pashto; Pushto	1540	Tatar
1093	Corsican	1269	Yiddish	1436	Portuguese	1543	Twi
1097	Czech	1283	Javanese	1463	Quechua	1557	Ukrainian
1103	Welsh	1287	Georgian	1481	Rhaeto-Romance	1564	Urdu
1105	Danish	1297	Kazakh	1482	Kirundi	1572	Uzbek
1109	German	1298	Greenlandic	1483	Romanian	1581	Vietnamese
1130	Bhutani	1299	Cambodian	1489	Russian	1587	Volapük
1142	Greek	1300	Kannada	1491	Kinyarwanda	1613	Wolof
1144	English	1301	Korean	1495	Sanskrit	1632	Xhosa
1145	Esperanto	1305	Kashmiri	1498	Sindhi	1665	Yoruba
1149	Spanish	1307	Kurdish	1501	Sangho	1684	Chinese
1150	Estonian	1311	Kirghiz	1502	Serbo-Croatian	1697	Zulu
1151	Basque	1313	Latin	1503	Singhalese	1703	Не указан
1157	Persian	1326	Lingala	1505	Slovak		
1165	Finnish	1327	Laothian	1506	Slovenian		
1166	Fiji	1332	Lithuanian	1507	Samoaan		
1171	Faroese	1334	Latvian; Lettish	1508	Shona		
1174	French	1345	Malagasy	1509	Somali		
1181	Frisian	1347	Maori	1511	Albanian		
1183	Irish	1349	Macedonian	1512	Serbian		

Список кодов родительского контроля/региона

Код	Регион	Код	Регион	Код	Регион	Код	Регион
2044	Аргентина	2165	Финляндия	2362	Мексика	2149	Испания
2047	Австралия	2174	Франция	2376	Нидерланды	2499	Швеция
2046	Австрия	2109	Германия	2390	Новая Зеландия	2086	Швейцария
2057	Бельгия	2248	Индия	2379	Норвегия	2528	Таиланд
2070	Бразилия	2238	Индонезия	2427	Пакистан	2184	Соединенное
2079	Канада	2254	Италия	2424	Филиппины		Королевство
2090	Чили	2276	Япония	2436	Португалия		
2092	Китай	2304	Корея	2489	Россия		
2115	Дания	2363	Малайзия	2501	Сингапур		

Алфавитный указатель

А

АНАЛОГОВЫЙ ВЫХ 42

В

ВОЗОБН. ВОСПР.
МНОГОДИСК. 34, 42
Воспроизведение в
произвольном порядке
35
Воспроизведение с
контролем (PBC) 33
Воспроизводимые
диски/файлы 9
ВЫБОР ДОРОЖКИ 41

Д

Демонстрационный
режим 29
ДИАПАЗОН 41
ДОСТУП 37, 42

З

Запрет детям 61
Запрограммированное
воспроизведение 35
ЗАСТАВКА 42
ЗВУК 40
Звуковой эффект 54

И

ИНТЕРВАЛ ФОТО 41

К

Караоке 58
РЕЖИМ ПОДСЧЕТА
ОЧКОВ 42, 58
Управление
тональностью 58
VOCAL FADER 58

М

МЕНЮ 40
Меню настройки 39
Многосессионный диск 11

Н

НАСТРОЙКА ВИДЕО 40
НАСТРОЙКА ЗВУКА 41
НАСТРОЙКА СИСТЕМЫ 42
НАСТРОЙКА ЯЗЫКОВ 40

О

Обновление 62
Обычное
воспроизведение 34

П

Память USB-устройства
30
Передача данных через
USB-разъем 43
Аналоговая передача
45
Передача REC1 43, 45
Синхронизированная
передача 44, 45
Скорость передачи
данных 43
Стирание 45
Повторное
воспроизведение 36
Предварительно
настроенные станции
47
Просмотр информации
38
Панель дисплея 39
Телевизионный экран
38
Пульт дистанционного
управления 15

Р

Ракурсы 32
РЕЖИМ ПАУЗЫ 41
Режим
энергосбережения 29

С

СБРОС 42, 69
СИСТЕМА ЦВЕТНОСТИ 28,
41
Слайд-шоу 31
Список кодов языков 77
СУБТИТРЫ 33, 40

Т

Таймер 59
ТИП ЭКРАНА 40

У

УРОВЕНЬ ЧЕРНОГО 41
Устройства USB 12, 29, 43

Ф

Файл AAC 9
Файл JPEG 9
Файл MP3 9
Файл MPEG4 9
Файл WMA 9
Файл Xvid 9
ФОН 42

Ч

Часы 28, 29

Э

ЭКРАН 40
Элементы питания 24
ЭФФЕКТ ФОТО 41

Я

Язык/звук 33

А

A/V SYNC 42

В

BASS CUT 53
BLUETOOTH 47

Д

DATA CD 9
DATA DVD 9
DJ EFFECT 54
DVD VIDEO 9

Ф

FM MODE 47

М

MEDIA MODE 30
MEGA BASS 53

Н

NFC 14, 50
NFC Easy Connect 50

P

Party Chain 55

Party Light 59

Q

QUICK настройка 27

ПОПЕРЕДЖЕННЯ

Щоб зменшити загрозу займання чи ураження електричним струмом, не піддавайте пристрій дії дощу чи вологи.

Щоб зменшити загрозу займання, не закривайте вентиляційний отвір пристрою газетами, скатертинами, шторами тощо.

Не піддавайте пристрій дії джерел відкритого вогню (наприклад, запалених свічок).

Щоб зменшити загрозу займання чи ураження електричним струмом, не піддавайте пристрій дії крапель або бризок рідини та не ставте на нього наповнені рідиною предмети, наприклад вази.

Оскільки для відключення пристрою від джерела живлення використовується штепсель шнура живлення, підключіть пристрій до легкодоступної розетки змінного струму. У разі виявлення неполадок у роботі пристрою негайно відключіть штепсель шнура живлення від розетки змінного струму.

Не встановлюйте пристрій у закритому місці, наприклад, у книжковій або вбудованій шафі. Бережіть елементи живлення або пристрої зі встановленим елементом живлення від впливу надмірного тепла, наприклад сонячного проміння, вогню тощо. Уважається, що пристрій не відключено від джерела живлення, доки його підключено до розетки змінного струму, навіть якщо сам пристрій було вимкнено.

Дійсність маркування CE обмежується лише тими співтовариствами, де воно має законодавчу силу: в основному в країнах ЕЕА (Європейської економічної зони).

Це обладнання пройшло випробування та визнано таким, що відповідає обмеженням, установленим у нормативному акті щодо EMC, щодо використання з'єднувального кабелю довжиною до 3 метрів.

ЗАСТЕРЕЖЕННЯ

Використання оптичних пристроїв із даним виробом є небезпечним для очей.

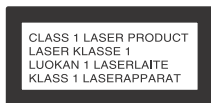

Цей пристрій має рейтинг виробу, що містить CLASS 1 LASER, відповідно до стандарту IEC 60825-1:2007. Маркування знаходиться на задній панелі.



Переробка використаних елементів живлення, старого електричного та електронного обладнання (застосовується в Європейському союзі та інших європейських країнах із системами роздільного збирання сміття)

Виробник: Соні Корпорейшн,
1-7-1 Конан Мінато-ку Токіо,
108-0075 Японія

Зроблено в Малайзії

Уповноважений представник в Україні з питань відповідності вимогам технічних регламентів: ТОВ «Соні Україна», вул. Іллінська, 8, м.Київ, 04070, Україна.



Клас захисту проти
враження електричним
струмом II

Обладнання відповідає вимогам
Технічного регламенту обмеження
використання деяких небезпечних
речовин в електричному та
електронному обладнанні
(постанова КМУ від 03.12.2008
№ 1057).



Виробник Соні Корпорейшн цим
оголошує, що пристрій домашня
аудіосистема MHC-GT3D відповідає
вимогам та іншим застосовним
положенням Технічного регламенту
радіообладнання і
телекомунікаційного кінцевого
(термінального) обладнання.
Отримати декларацію відповідності
можна за адресою ТОВ «Соні
Україна», вул. Іллінська, 8, м.Київ,
04070, Україна, e-mail info@sony.ua.

Дату виробництва вказано на виробі
та/або етикетці зі штрих-кодом на
картонній упаковці.
Наприклад: XX-XXXX
Перші 2 цифри означають місяць,
останній 4 цифри - рік.

Ця домашня аудіосистема
призначена для відтворення аудіо та
відео з дисків або пристроїв USB,
потокowego відтворення музики зі
смартфона з підтримкою NFC або
пристроєм BLUETOOTH, та
використання радіоприймача FM. Ця
система також підтримує функцію
караоке.

Транспортувати в оригінальній
упаковці виробника. Під час
транспортування не кидати,
оберігати від падінь, ударів, не
піддавати надмірній вібрації.

Повідомлення про ліцензії та товарні знаки

- **DVD** є торговою маркою компанії
DVD Format/Logo Licensing
Corporation.
- Логотипи «DVD+RW», «DVD-RW»,
«DVD+R», «DVD-R», «DVD VIDEO» і
«CD» є торговими марками.
- Технологія кодування звуку MPEG
Layer-3 і відповідні патенти
отримано на правах ліцензії від
Fraunhofer IIS і Thomson.
- Windows Media є зареєстрованою
торговою маркою або торговою
маркою компанії Microsoft
Corporation у США та/чи інших
країнах.
- Цей виріб захищено певними
правами на інтелектуальну
власність Microsoft Corporation.
Використання або
розповсюдження цієї технології за
межами виробу без ліцензії від
підприємства Microsoft чи
уповноваженого дочірнього
підприємства корпорації Microsoft
заборонено.
- «WALKMAN» і логотип «WALKMAN»
є зареєстрованими товарними
знаками Sony Corporation.

- Ця система використовує технологію Dolby* Digital.
* Виготовлено за ліцензією компанії Dolby Laboratories. Dolby та емблема з подвійним "D" – торговельні марки компанії Dolby Laboratories.
- Текстовий символ та логотипи BLUETOOTH® є зареєстрованими торговими марками, що належать компанії Bluetooth SIG, Inc., Sony Corporation використовує їх за ліцензією. Усі інші торговельні марки та комерційні назви належать їхнім відповідним власникам.
- N Mark є торговою маркою або зареєстрованою торговою маркою корпорації NFC Forum, Inc. у США і в інших країнах.
- Android™ є торговою маркою компанії Google Inc.
- Google Play™ є торговою маркою компанії Google Inc.
- Apple, логотип Apple, iPhone і iPod touch є товарними знаками компанії Apple Inc., зареєстрованими у США та інших країнах. App Store — це знак обслуговування компанії Apple Inc.
- Написи «Made for iPod» і «Made for iPhone» означають, що електронний аксесуар розроблено спеціально для підключення до iPod або iPhone і що його розробник засвідчує відповідність аксесуара технічним Apple. Компанія Apple не несе відповідальності за роботу цього пристрою або його відповідність стандартам безпеки та регулятивним нормам. Зауважте, що використання цього аксесуара з iPod або iPhone може вплинути на ефективність бездротового зв'язку.
- ЦЕЙ ПРОДУКТ ЛІЦЕНЗОВАНО ЗГІДНО З ПАКЕТОМ ЛІЦЕНЗІЙ НА ПАТЕНТИ MPEG-4 VISUAL ДЛЯ ОСОБИСТОГО І НЕКОМЕРЦІЙНОГО ВИКОРИСТАННЯ СПОЖИВАЧЕМ ДЛЯ
 - (i) КОДУВАННЯ ВІДЕО У ВІДПОВІДНОСТІ ЗІ СТАНДАРТОМ MPEG-4 VISUAL («ВІДЕО MPEG-4»)
 - ТА/АБО
 - (ii) ДЕКОДУВАННЯ ВІДЕО MPEG-4, ЯКЕ БУЛО ЗАКОДОВАНО СПОЖИВАЧЕМ, ЯКИЙ ЗАЙМАЄТЬСЯ ОСОБИСТОЮ І НЕКОМЕРЦІЙНОЮ ДІЯЛЬНІСТЮ, ТА/АБО ОТРИМАНО ВІД ПОСТАЧАЛЬНИКА ВІДЕО, ЯКИЙ МАЄ ЛІЦЕНЗІЮ НА ПОСТАЧАННЯ ВІДЕО MPEG-4.

ЛІЦЕНЗІЯ НА БУДЬ-ЯКЕ ІНШЕ ВИКОРИСТАННЯ НЕ НАДАЄТЬСЯ І НЕ ПЕРЕДБАЧАЄТЬСЯ. ДОДАТКОВУ ІНФОРМАЦІЮ, ВКЛЮЧАЮЧИ ТАКУ, ЩО СТОСУЄТЬСЯ РЕКЛАМНОГО, ВНУТРІШНЬОГО І КОМЕРЦІЙНОГО ВИКОРИСТАННЯ І ЛІЦЕНЗУВАННЯ, МОЖНА ОТРИМАТИ ВІД КОМПАНІЇ MPEG LA, L.L.C.
[HTTP://WWW.MPEGLA.COM](http://www.mpegla.com)
- Усі інші торгові марки є торговими марками їхніх відповідних власників.
- У цьому посібнику знаки ™ і ® не використовуються.

Про цей посібник

- В цій інструкції операції здебільшого описуються з використанням пристрою дистанційного керування, але ті самі операції можна виконати за допомогою кнопок із тими самими або схожими назвами на низькочастотному динаміку.
- Піктограми, такі як , вказані у верхній частині кожного пояснення, вказують тип носія, який можна використовувати з функцією, що пояснюється.
- Деякі ілюстрації є концептуальними зображеннями і можуть відрізнятися від реальних пристроїв.
- Елементи, що відображаються на екрані телевізора, можуть відрізнятися залежно від регіону.
- Налаштування за замовчуванням виділене підкресленням.
- Текст у дужках ([--]) відображається на екрані телевізора, а текст у подвійних лапках («--») відображається на інформаційній панелі.

Зміст

Про цей посібник.....	5
Розпакування	8
Диски/файли на пристрої диску/пристрої USB, що можуть відтворюватися	8
Огляд деталей та елементів керування	12

Початок роботи

Встановлення системи.....	16
Встановлення акустичної системи на триногу	20
Правильне підключення системи	21
Підготовка до відтворення звуку з телевізора.....	24
Перенесення низькочастотного динаміка або акустичної системи	26
Виконання QUICK налаштування	26
Зміна системи кольорів (За винятком моделей для Латинської Америки, Європи та Росії).....	27
Встановлення годинника.....	28
Зміна режиму відображення.....	28

Відтворення диску/ пристрою USB

Основні операції відтворення.....	28
Інші операції відтворення ...	30
Використання режиму відтворення.....	33
Обмеження відтворення диска (батьківський контроль).....	35
Перегляд інформації про диск та пристрій USB.....	36
Використання меню настроюк.....	37

Перенесення у режимі USB

Передавання музики	41
--------------------------	----

Тюнер

Прослуховування радіопередач.....	45
--------------------------------------	----

BLUETOOTH

Щодо бездротової технології BLUETOOTH	46
Підключення пристрою BLUETOOTH одним дотиком за допомогою NFC.....	48
Встановлення аудіокодеків BLUETOOTH.....	49
Встановлення/скасування режиму очікування BLUETOOTH.....	50
Налаштування сигналу BLUETOOTH.....	50
Користування «SongPal» за допомогою BLUETOOTH.....	51

Регулювання звуку

Регулювання звуку.....	51
Регулювання гучності низькочастотного динаміка.....	52
Вибір режиму віртуального футболу	52
Створення власних звукових ефектів	52
Створення атмосфери вечірки (DJ EFFECT)	53

Інші операції

Використання функції Party Chain.....	54
Спів під музику: Караоке.....	56
Користування функцією Party Light.....	57
Використання таймерів.....	57
Використання додаткового обладнання.....	59
Вимкнення кнопок на низькочастотному динаміку (Блокування від дітей).....	59
Настроювання функції автоматичного переходу в режим очікування.....	60
Оновлення програмного забезпечення.....	60

Додаткова інформація

Усунення несправностей	61
Застереження	70
Технічні характеристики	72
Список мовних кодів	75
Алфавітний покажчик.....	77

Розпакування

- Пристрій дистанційного керування (1)
- Батареї типу R03 (розмір AAA) (2)
- FM-антена (1)
- Шнур живлення змінного струму (1)
- Цифровий оптичний кабель (1)
- Відеокабель (1)
- Перехідник для штепселя живлення змінного струму (1) (входить до комплекту постачання тільки для деяких регіонів)
Перехідник для штепселя живлення змінного струму не призначено для використання в Чилі. Застосуйте зазначений перехідник у тих країнах, де він необхідний.

До складу MHC-GT3D входять:

- Приймач DVD (блок низькочастотного динаміка): HCD-GT3D (1)
- Акустична система: SS-GT3DB (1)

Диски/файли на пристрої диску/ пристрої USB, що можуть відтворюватися

Диски, що відтворюються

- DVD VIDEO
- DVD-R/DVD-RW у форматі DVD VIDEO або відеорежимі
- DVD+R/DVD+RW у форматі DVD VIDEO
- VIDEO CD (диски версії 1.0, 1.1 і 2.0)
- Super VCD
- CD-R/CD-RW/CD-ROM у форматі VIDEO CD або Super VCD
- AUDIO CD
- CD-R/CD-RW у форматі AUDIO CD

Диски/файли на пристрої USB, що відтворюються

- Музика: MP3 файли¹⁾²⁾ (.mp3), WMA файли²⁾³⁾ (.wma), AAC файли²⁾³⁾ (.m4a/.mp4/.3gp)
- Фото: JPEG файли⁴⁾ (.jpg/.jpeg/.jpe)
- Відео: MPEG4 файли⁵⁾ (.mp4/.m4v), Xvid файли (.avi)

Примітки

- Диски повинні мати наступний формат:
 - CD-ROM/-R/-RW у форматі DATA CD, який містить файли форматів MP3¹⁾²⁾, JPEG⁴⁾, MPEG4⁵⁾ і Xvid і відповідає стандарту ISO 9660⁶⁾ рівня 1/рівня 2 або Joliet (розширений формат).
 - DVD-ROM/-R/-RW/+R/+RW у форматі DATA DVD, який містить файли форматів MP3¹⁾²⁾, JPEG⁴⁾, MPEG4⁵⁾ і Xvid і відповідає стандарту UDF (універсальний формат диска).
- Система буде намагатися відтворити будь-які дані з розширеннями, вказаними вище, навіть якщо вони не записані у форматі MP3/WMA/AAC/JPEG/MPEG4/Xvid. Відтворення таких даних може створити сильний шум, який може пошкодити акустичну систему.

¹⁾ MP3 (MPEG 1 Audio Layer 3) — стандартний формат, визначений ISO/MPEG для стиснення даних аудіо. Файли MP3 повинні бути у форматі MPEG 1 Audio Layer 3.

²⁾ Файли із захистом авторського права (керування цифровими правами) не можуть відтворюватися системою.

³⁾ Тільки пристрій USB.

⁴⁾ Файли зображень JPEG повинні відповідати формату файлів зображень DCF. (DCF — «Design rule for Camera File System»: стандарти зображень для цифрових фотоапаратів, які регулюються асоціацією підприємств електронної промисловості та інформаційних технологій Японії (JEITA).)

- 5) Файли MPEG4 повинні записуватися в файлового формату MP4.
Підтримуються такі відео- і аудіокодеки:
- Відеокодек: MPEG4 Simple Profile (AVC не підтримується.)
 - Аудіокодек: AAC-LC (HE-AAC не підтримується.)
- 6) Логічний формат файлів та папок на дисках CD-ROMs, визначений ISO (Міжнародною організацією стандартизації).

Диски/файли, які не можуть відтворюватися

- Диски наступних форматів відтворюватися не можуть
 - BDs (диски Blu-ray)
 - Диски CD-ROMs, записані у форматі PHOTO CD
 - Частина з даними дисків CD-Extra або Mixed CD*
 - Диски CD Graphics
 - Диски Super Audio CD
 - Диски DVD Audio
 - Диски DATA CD/DATA DVD, створені у форматі пакетного запису
 - DVD-RAM
 - DATA CD/DATA DVD, які не були фіналізовані належним чином
 - Сумісні з CPRM (захист вмісту для носіїв, що перезаписуються) диски DVD-R/-RW, записані в програмах із системою захисту вмісту «скопіювати один раз»
 - Диски нестандартної форми (наприклад, у вигляді серця, карти, зірки)
 - Диски, на які наліплена клейка стрічка, папір або наліпки

- Файли наступних форматів відтворюватися не можуть
 - Файл JPEG із розмірами більше ніж 3072 (ширина) × 2048 (висота) пікселів у нормальному режимі, або більше ніж 3300000 пікселів у режимі Progressive JPEG, який здебільшого використовується на веб-сайтах інтернету.
 - Відеофайли розміром більше ніж 720 (ширина) × 576 (висота) пікселів.
 - Файли зображень і відеофайли з високим співвідношенням ширини до висоти.
 - Файл WMA у форматі WMA DRM, WMA Lossless або WMA PRO.
 - Файл AAC у форматі AAC DRM або AAC Lossless.
 - Файли AAC, дискретизовані на частоті 96 кГц.
 - Зашифровані файли або захищені паролем.
 - Файли з захистом авторських прав DRM (керуванням цифровими правами).
 - Аудіофайли MP3 PRO можуть бути відтворені як аудіофайли MP3.
 - Система може не відтворити файл Xvid, якщо він створений сполученням двох або більше файлів Xvid.
 - Система не може відтворювати деякі файли Xvid, які тривають довше 2 годин.
- * Mixed CD: В цьому форматі дані записуються на першу доріжку, а аудіо (дані AUDIO CD) на другу і наступні доріжки сеансу.

Примітки щодо дисків CD-R/-RW і DVD-R/-RW/+R/+RW

- В деяких випадках диски CD-R/-RW і DVD-R/-RW/+R/+RW не можуть бути відтворені на цій системі через якість запису або фізичний стан диска, чи через характеристики записувального пристрою і програмного забезпечення для створення диска. Детальніше див. інструкцію з експлуатації, що додається до записувального пристрою.
- Деякі функції відтворення можуть не працювати з деякими дисками DVD+Rs/+RW, навіть якщо вони фіналізовані належним чином. В цьому випадку дивіться диск за допомогою звичайного відтворення.

Примітки щодо дисків

- Цей виріб призначений для відтворення вмісту дисків, які відповідають стандарту Compact Disc (CD).
- DualDiscs і деякі музичні диски, кодовані з використанням технологій захисту авторського права, не відповідають стандартові CD. Тому такі диски можуть бути несумісними із системою.

Зауваження щодо відтворення багатосесійних дисків

Ця система може відтворювати безперервні сесії на дисках, якщо вони записані в тому самому форматі, що й перша сесія. Однак відтворення не гарантується.

Примітка щодо операцій відтворення дисків DVD VIDEO і VIDEO CD

Деякі операції відтворення дисків DVD VIDEO або VIDEO CD можуть бути навмисно обмежені виробниками програмного забезпечення. Таким чином, деякі функції відтворення можуть бути недоступні. Обов'язково прочитайте інструкцію з експлуатації диска DVD VIDEO або VIDEO CD.

Примітки щодо файлів, що відтворюються

- Для початку відтворення може знадобитись більше часу, якщо:
 - диск DATA CD/DATA DVD/пристрій USB записаний зі складною деревовидною структурою.
 - шойно відтворювалися аудіофайли, файли зображень або відеофайли з іншої папки.
- Ця система може відтворювати диски DATA CD/DATA DVD або пристрій USB за наступних умов:
 - якщо вони записані на глибині не більше 8 вкладених папок;
 - не більше 300 папок;
 - до 999 файлів на диску;
 - до 2000 файлів на одному пристрої USB
 - до 650 файлів у папці.Ці значення можуть змінюватися залежно від конфігурації файлів чи папок.
- Папки, в яких немає аудіофайлів, файлів зображень чи відеофайлів, пропускаються.
- Файли, які були передані якимось пристроєм, таким як комп'ютер, можуть бути відтворені не в тому порядку, в якому передавалися.

- Порядок відтворення може не бути застосований залежно від програмного забезпечення, використаного для створення аудіофайла, файла зображення чи відеофайла.
- Неможливо гарантувати сумісність із усім програмним забезпеченням для кодування/запису MP3/WMA/AAC/MPEG4/Xvid, усіма записувальними пристроями та носіями.
- Залежно від файлу Xvid зображення може бути нечітким або звук може перериватися.

Зауваження щодо пристроїв USB

- Робота цієї системи з усіма пристроями USB не гарантується.
- Хоча для пристроїв USB існує багато складних функцій, відтворюватися можуть лише музика, фотографії і відео, які містяться на пристроях USB. Докладну інформацію див. в інструкціях з експлуатації пристрою USB.
- Коли вставлено пристрій USB, система зчитує всі збережені на ньому файли. Якщо на пристрої USB збережено багато файлів або папок, зчитування даних може тривати досить довго.
- Не підключайте систему і пристрій USB через концентратор USB.
- Для деяких пристроїв USB може відбуватися затримка перед тим, як ця система виконає операцію.
- Порядок відтворення через систему може відрізнятись від порядку відтворення на підключеному пристрої USB.
- Перед використанням пристрою USB переконайтеся, що на пристрої USB немає заражених вірусами файлів.

Веб-сайти сумісних пристроїв

На зазначених нижче веб-сайтах можна отримати свіжу інформацію про сумісні пристрої USB і BLUETOOTH.

Для користувачів у Латинській Америці:

<<http://esupport.sony.com/LA>>

Для користувачів у Європі та Росії:

<<http://www.sony.eu/support>>

Для користувачів із інших країн/регіонів:

<<http://www.sony-asia.com/support>>

Огляд деталей та елементів керування

Приймач DVD (блок низькочастотного динаміка)

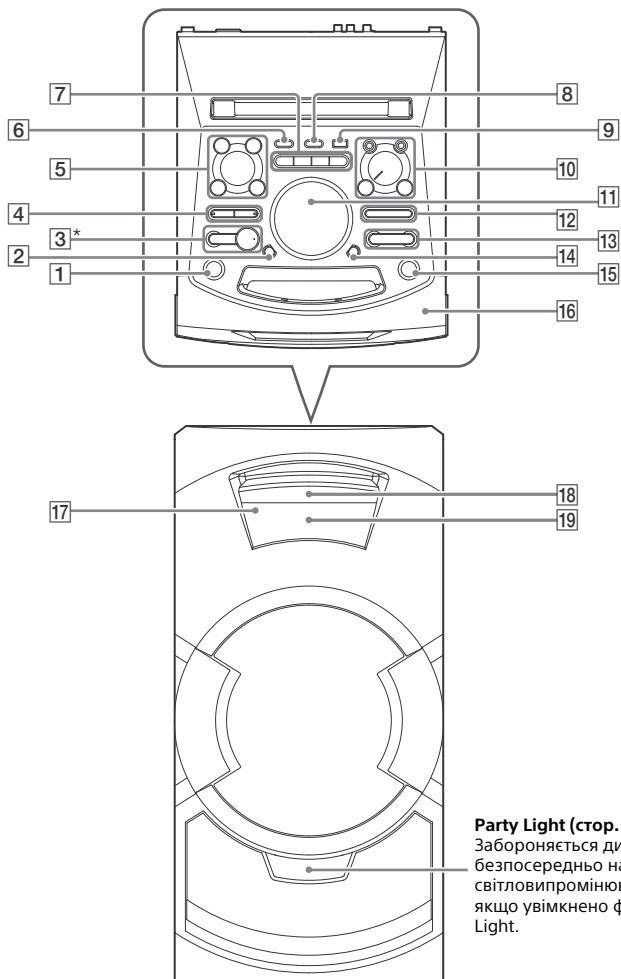

Party Light (стр. 57)
Забороняється дивитися
безпосередньо на
світловипромінювальну деталь,
якщо увімкнено функцію Party
Light.

* Кнопка ► має тактильну точку. Нею можна користуватися як орієнтиром під час використання системи.

Акустична система

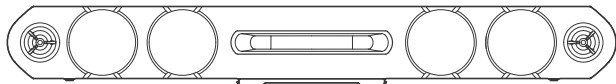

- 1** **I/⏻ (увімкнути/режим очікування)**
Увімкнення системи або переведення її в режим очікування.
- 2** **PARTY LIGHT (стор. 57)**
- 3** **▶ (відтворення)**
Початок відтворення.
Натисніть і утримуйте кнопку ▶ на низькочастотному динаміку щонайменше 2 секунди, щоб почати відтворення системою вбудованої демонстрації звуку.
Натисніть ■, щоб зупинити демонстрацію.
■ (стоп)
Зупинка відтворення.
Натисніть двічі, щоб скасувати відновлення відтворення.
- 4** **BLUETOOTH**
Натисніть, щоб вибрати функцію BLUETOOTH.
PAIRING
Натисніть і утримуйте, щоб активувати створення пари BLUETOOTH під час функції BLUETOOTH.
Індикатор BLUETOOTH (стор. 46, 49)
MEGA BASS (стор. 51)
Індикатор MEGA BASS (стор. 51)
- 5** **FUNCTION***
SOUND FIELD*
* Натисніть цю кнопку, потім поверніть ручку MULTI CONTROL і виберіть потрібну функцію або акустичне поле, після чого натисніть ENTER.
- LIGHT MODE (стор. 57)**
ENTER
Введення налаштувань.
- MULTI CONTROL**
Вибір FUNCTION, SOUND FIELD або LIGHT MODE.
- 6** **PARTY CHAIN (стор. 55, 56, 67)**
- 7** **FLANGER, ISOLATOR, SAMPLER, DJ OFF (стор. 53)**
- 8** **REC TO USB**
Передавання музики на пристрій USB-пристрій, який підключено до порту ψ (USB).
- 9** **Порт ψ (USB) (REC/PLAY)**
З'єднання з пристроєм USB.
- 10** **Гнізда MIC 1/2**
Підключення мікрофонів.
VOCAL FADER (стор. 56)
MIC ECHO (стор. 56)
MIC LEVEL (MIN/MAX)
Регулювання гучності мікрофона.
Діапазон гучності мікрофона

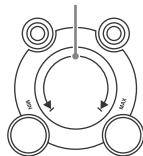

- 11 VOLUME/DJ CONTROL**
Регулювання гучності.*
Регулювання ефектів FLANGER та ISOLATOR, або безперервний вихід сигналу зі звуковим ефектом SAMPLER (стор. 53).

* Цю ручку не можна використовувати для регулювання гучності, якщо було вибрано ефекти DJ EFFECT або SAMPLER.

- 12** +/- (вибір папки)
Вибір папки на диску з даними або пристрої USB.
- S1, S2 (стор. 53)**
- 13** (переміщення назад / переміщення вперед)
(стор. 27, 29, 30, 32, 47)

TUNING+/- (стор. 45)

- 14 FOOTBALL (стор. 52)**
Натисніть декілька разів цю кнопку, щоб вибрати «ON NARRATION» або «OFF NARRATION».

- 15** (відкрити/закрити)
Вставлення або викидання диска.

- 16** (Значок N) (стор. 48)

- 17** Датчик пристрою дистанційного керування

- 18** Лоток для дисків

- 19** Панель дисплея

Пристрій дистанційного керування

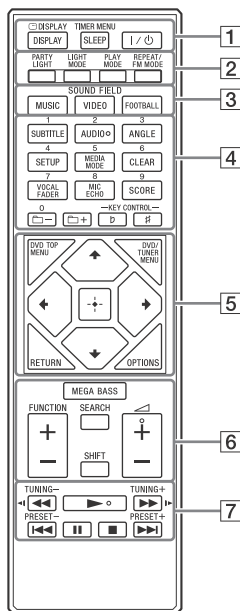

Примітки

- Числові кнопки 2/AUDIO, + та кнопки мають тактильну точку. Нею можна користуватися як орієнтиром під час використання системи.
- Щоб скористатися кнопкою рожевого кольору, натисніть і утримуйте SHIFT () , а потім натисніть цю кнопку.

- 1** **DISPLAY (стор. 28, 37, 45, 47)**

DISPLAY (стор. 34, 36)

SLEEP (стор. 57)

TIMER MENU (стор. 28, 58)

I/⏻ (увімкнути/режим очікування)

Увімкнення системи або переведення її в режим очікування.

- 2 **PARTY LIGHT (стор. 57)**
LIGHT MODE (стор. 57)
PLAY MODE (стор. 33, 34, 42)
REPEAT/FM MODE (стор. 35, 45)

- 3 **Кнопки SOUND FIELD (стор. 51, 52)**
MUSIC, VIDEO, FOOTBALL

- 4 **Числові кнопки**
Вибір доріжки, розділу або файлу.
Налаштування або програмування радіостанції.
Введення пароля.

SUBTITLE (стор. 31)

AUDIO (стор. 32, 37)

ANGLE (стор. 31)

SETUP (стор. 27, 35, 38, 68)

MEDIA MODE (стор. 29, 30, 34, 44)

CLEAR (стор. 30, 34)

VOCAL FADER (стор. 56)

MIC ECHO (стор. 56)

SCORE (стор. 57)

 +/- (вибір папки)

Вибір папки на диску з даними або пристрої USB.

KEY CONTROL b/# (стор. 57)

- 5 **DVD TOP MENU**
Відображення на екрані телевізора назви DVD-диска.
DVD/TUNER MENU (стор. 30, 31, 45)

RETURN (стор. 30, 34)

OPTIONS

Вхід до меню опцій або вихід із нього.



Вибір пунктів меню.



Введення налаштувань.

- 6 **MEGA BASS (стор. 51)**

FUNCTION +/-

Вибір функції.

SEARCH (стор. 29, 31, 34)

SHIFT

Натисніть і утримуйте, щоб активувати кнопки, надруковані рожевим.

 +/-

Регулювання гучності.

- 7  (швидке прокручування назад/вперед) (стор. 30, 47)

 (стор. 30)

Перегляд сповільненого відтворення.

TUNING+/- (стор. 45)

 (відтворення)

Початок відтворення.

 (переміщення назад / переміщення вперед) (стор. 29, 30, 32, 47)

PRESET+/- (стор. 45)

 (пауза) (стор. 29, 30, 47)

 (стоп)

Зупинка відтворення.

Натисніть двічі, щоб скасувати відновлення відтворення.

Зупинка відтворення вбудованої демонстрації звуку.

Початок роботи

Встановлення системи

Наведені нижче ілюстрації надають приклади щодо порядку встановлення системи.

- Встановлення акустичної системи в підставку під телевизор

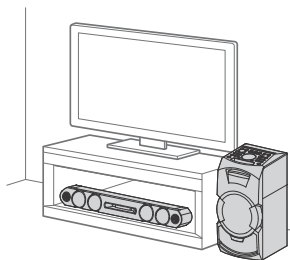

- Встановлення акустичної системи на стінку (стор. 17)

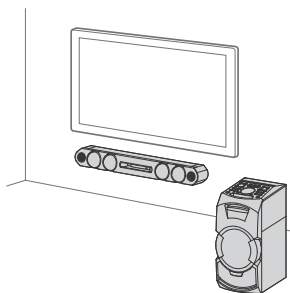

- Встановлення акустичної системи на низькочастотний динамік (стор. 18)

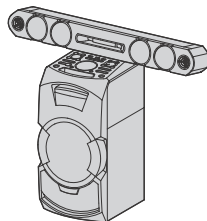

- Встановлення акустичної системи на триногу (стор. 20)



Примітки

- Встановлюючи акустичну систему та низькочастотний динамік, слід вжити застережних заходів.
 - Не допускається блокування вентиляційних отворів на задній панелі низькочастотного динаміка.
 - Не допускається встановлення низькочастотного динаміка або акустичної системи в металеву шафу.
 - Не допускається встановлення між акустичною системою та низькочастотним динаміком будь-яких сторонніх об'єктів, наприклад акваріума.
 - Встановіть низькочастотний динамік поряд із акустичною системою в тому самому приміщенні.

- Якщо акустична система розміщується перед телевизором, слід вжити заходів, щоб вона не затулюла екран чи датчик пристрою дистанційного керування. Якщо акустична система затулить датчик пристрою дистанційного керування телевизором, тоді цей пристрій буде не в змозі керувати телевизором.

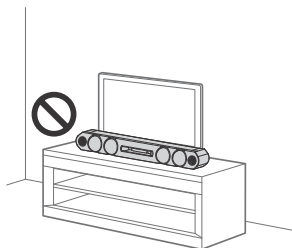

- Низькочастотний динамік слід розмістити на відстані не менше 10 см від стіни, щоб запобігти пошкодженню шнура живлення змінного струму, який виступає за рівень задньої панелі.

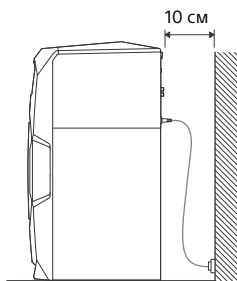

Встановлення акустичної системи на стінку

Примітки

- Використовуйте гвинти, які відповідають стіновому матеріалу та несній здатності. Оскільки гіпсокартонна стіна особливо крихка, надійно закріпіть гвинти в стійці каркаса стіни. Встановіть акустичну систему на вертикальній плоскій ділянці стіни з підсиленням.
- Необхідно укласти договір субпідряду на встановлення з дилером Sony або з ліцензованим підрядником, приділяючи особливу увагу під час встановлення безпеці виконання робіт.
- Компанія Sony не несе відповідальності за нещасні випадки або пошкодження, спричинені неналежним встановленням, недостатньою тримкістю стіни, неналежним встановленням гвинтів, стихійним лихом тощо.

1 Підготуйте гвинти (не входять до комплекту постачання), які відповідають отворам у задній частині акустичної системи.

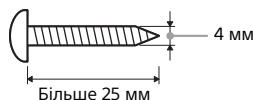

Отвір у задній частині акустичної системи

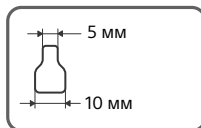

2 Вкрутіть гвинти в стіну.

Гвинти мають виступати на 6 мм—7 мм над поверхнею стіни.

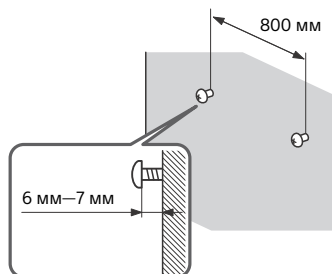

3 Навісьте акустичну систему на гвинти.

Сумістіть отвори задньої частини акустичної системи з гвинтами, а потім навісьте акустичну систему на 2 гвинти.

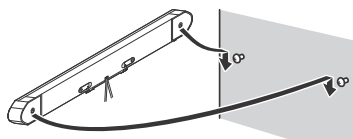

Встановлення акустичної системи на низькочастотний динамік

Розташуйте акустичну систему на верхній частині низькочастотного динаміка, а потім без особливих зусиль натисніть донизу до клацання стопорних заскочок після того, як вони стануть на своє місце.



Примітки

- Скористайтеся задніми фіксаторами на задньому боці акустичної системи, щоб не допустити її відокремлення.

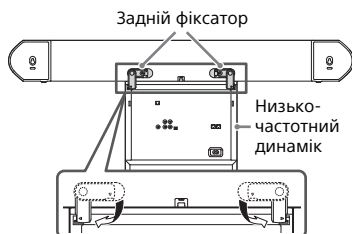

- Не піднімайте акустичну систему, якщо вона під'єднана до низькочастотного динаміка. Невиконання цієї рекомендації може призвести до пошкодження задніх фіксаторів.

Зняття акустичної системи з низькочастотного динаміка

Обережно нахиліть акустичну систему назад, а потім підніміть її вгору.

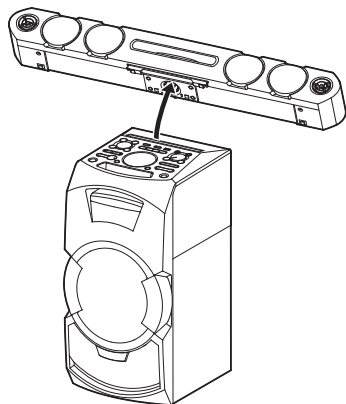

Примітка

Не застосовуйте зусиль або поштовхів поблизу бокових поверхонь акустичної системи. Невиконання цієї рекомендації може призвести до падіння акустичної системи.

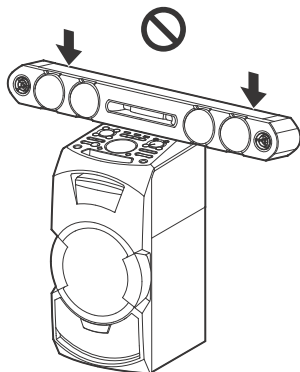

Встановлення акустичної системи на триногу

Сумістіть отвір на акустичній системі (A) із триногою (не входить до комплекту постачання) (B), потім обережно натисніть на систему вниз, щоб вона повністю сіла на триногу.

Використовуйте лише триногу з діаметром прибіл. 35 мм.

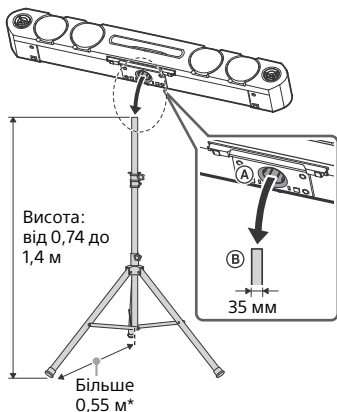

* Рекомендується розсунути ніжки триноги на максимальну ширину.

Примітка

Під час установлення акустичної системи на триногу дотримуйтеся наступних заходів безпеки. Це допоможе уникнути травм або пошкодження самої системи.

– Перед установленням акустичної системи необхідно остаточно відрегулювати триногу. Обов'язково ознайомтеся з інструкцією з експлуатації триноги.

- Уникайте розміщення триноги з установленою акустичною системою на нерівній поверхні, у проходах або в інших не призначених для неї місцях.
- Перевірте надійність кріплення акустичної системи до триноги.
- Не переміщуйте акустичну систему та не кладіть на неї жодні предмети після встановлення системи на триногу.
- Не повертайте та не підіймайте акустичну систему, установлену на триногу.
- Слідкуйте за тим, щоб не наступити на ніжки триноги та не перечепитися.
- За необхідності пересунути триногу, акустичну систему або низькочастотний динамік слід спочатку від'єднати шнур живлення змінного струму та всі кабелі, а також зняти акустичну систему з триноги.
- Будьте обережні, щоб не перечепитися через кабель акустичної системи, ніжки триноги або шнур живлення змінного струму.
- Не дозволяйте дітям наближатися до акустичної системи, установленої на триногу.
- Виконуйте інші запобіжні заходи, аби уникнути падіння акустичної системи, установленої на триногу.

Правильне підключення системи

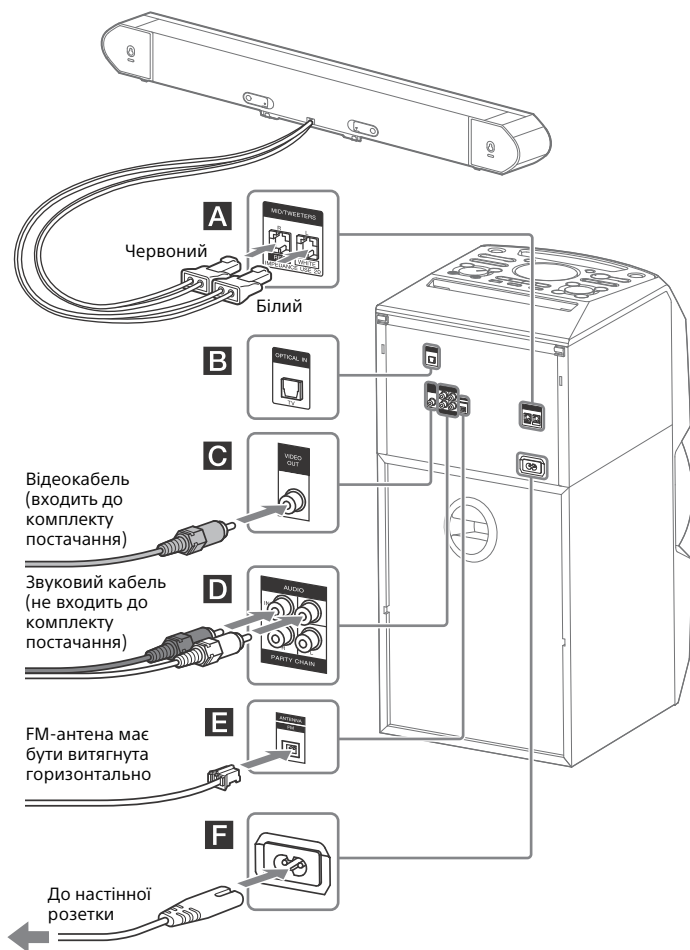

A Динаміки

Підключіть кабелі динаміків до акустичної системи.

Примітки

- Використовуйте тільки динамік із комплекту постачання.
- При підключенні кабелів динаміків вставляйте з'єднувачі кабелів прямо у з'єднувачі на пристрої.

B Роз'єм OPTICAL IN (оптичний вхід)

Щоб прослуховувати звук із телевізора за допомогою цієї системи (стор. 24), скористайтеся цифровим оптичним кабелем (входить до комплекту постачання) для підключення до роз'єму цифрового виходу (оптичного) на телевізорі.

C Роз'єм VIDEO OUT

Використовуйте відеокабель для підключення до вхідного роз'єму телевізора або проектора.

Примітка

Не підключайте цю систему до телевізора через відеодеку.

D Аудіо

Використовуйте звуковий кабель (не входить до комплекту постачання) для виконання одного з підключень таким чином:

– Гнізда AUDIO OUT/PARTY CHAIN OUT L/R

- Підключіть до гнізд входу звуку додаткового обладнання.
- Підключіть до іншої аудіосистеми, щоб користуватись функцією Party Chain (стор. 54).

– Гнізда AUDIO IN/PARTY CHAIN IN L/R

- Підключіть до роз'ємів аудіовиходу телевізора або аудіо- та відеообладнання. Звук буде виводитися через цю систему.
- Підключіть до іншої аудіосистеми, щоб користуватись функцією Party Chain (стор. 54).

E FM ANTENNA

Знайдіть для антени таке місце й орієнтацію, які забезпечують добре приймання.

Анени мають розташовуватися на достатній відстані від кабелів динаміків, шнура живлення змінного струму та кабелю USB, щоб уникнути перешкод.

F Живлення

Підключіть до системи шнур живлення змінного струму (входить до комплекту постачання), а потім уставте вилку в розетку.

Примітки

- Якщо штепсель живлення пристрою змінним струмом не підходить до розетки, установіть на нього перехідник для штепселя живлення змінного струму (лише для моделей, що постачаються з таким штепселем у комплекті за винятком моделей для Чилі).
- На інформаційній панелі буде відображено демонстрацію. Натисніть I/⏻, щоб увімкнути систему; демонстрацію буде автоматично закінчено.

Вставлення елементів живлення

Вставте два елементи живлення R03 (розмір AAA) (входять до комплекту постачання), дотримуючись полярності, як показано нижче.

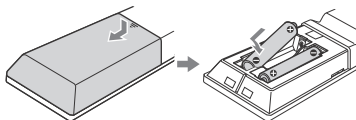

Примітки

- Не використовуйте одночасно старі й нові елементи живлення або різні типи елементів живлення.
- Якщо пристрій дистанційного керування не буде використовуватися довгий час, витягніть елементи живлення, щоб запобігти пошкодженню в результаті їх протікання та корозії.

Керування низькочастотним динаміком за допомогою пристрою дистанційного керування

Спрямуйте пристрій дистанційного керування на дистанційний датчик керування низькочастотним динаміком.

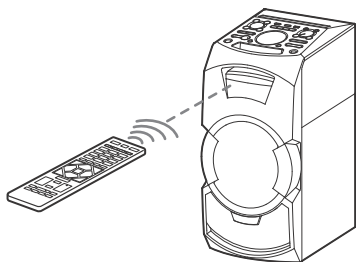

Підготовка до відтворення звуку з телевізора

Існує можливість прослуховування звуку з телевізора через цю систему, для чого потрібно з'єднати низькочастотний динамік із телевізором, як показано нижче, скориставшись для цього цифровим оптичним кабелем (входить до комплекту постачання).

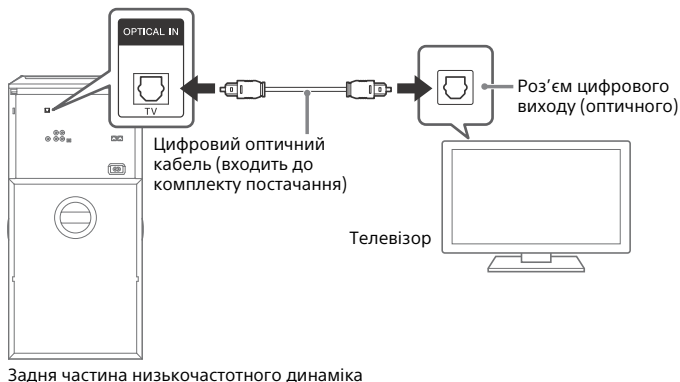

Прослуховування звуку з телевізора через цифрове оптичне з'єднання

Увімкніть телевізор, після чого декілька разів натисніть кнопку FUNCTION +/-, щоб вибрати функцію оптичної передачі.

Примітки

- Також є можливість підключити зовнішнє обладнання (програвачі DVD-дисків і т. ін.) до роз'єму OPTICAL IN. При підключенні такого обладнання з'єднайте роз'єми OPTICAL IN та цифровий вихід (оптичний) на обладнанні у такий самий спосіб, як показано вище. Докладну інформацію див. в інструкції з експлуатації обладнання.
- Якщо після підключення зовнішнього обладнання рівень звуку на виході з системи низький, спробуйте відрегулювати настройки аудіовиходу на підключеному обладнанні. Таким чином можна покращити рівень звуку на виході. Докладну інформацію див. в інструкції з експлуатації обладнання.

На дисплеї низькочастотного динаміка відображаються повідомлення «CODE 01» та «SGNL ERR»

Коли аудіосигнали на вході до системи мають формат, що відрізняється від 2-канального лінійного сигналу кодово-імпульсної модуляції, на дисплеї низькочастотного динаміка відображаються повідомлення «CODE 01» та «SGNL ERR» (вказує на те, що вхідні аудіосигнали не підтримуються системою).

У такому разі виберіть належний режим аудіовиходу на телевізорі чи на зовнішньому обладнанні, щоб на виході отримати 2-канальний лінійний аудіосигнал кодово-імпульсної модуляції.

Звук із телевізора не чути через систему

Якщо на дисплеї з'являються повідомлення «CODE 01» та «SGNL ERR», а звук із телевізора не чути через низькочастотний динамік і акустичну систему, слід виконати наступні перевірки та вжити коригувальних заходів щодо зміни налаштувань телевізора.

- Переконайтеся, що налаштування виходу динаміка налаштовано на зовнішні динаміки.

Приклад: KDL-42W800B

1 Натисніть на пристрої дистанційного керування кнопку HOME, а потім виберіть параметр налаштування.

2 Виберіть параметр налаштування звуку, а потім — параметр налаштування динаміка.

3 Виберіть режим виходу через зовнішній динамік.

- Перевірте налаштування аудіовиходу і, якщо було вибрано автоматичний режим, змініть налаштування на режим вихідного сигналу з кодово-імпульсною модуляцією (PCM). Ця система підтримує лише формат 2-канального лінійного аудіосигналу кодово-імпульсної модуляції.

Приклад: KDL-42W800B

1 Натисніть на пристрої дистанційного керування кнопку HOME, а потім виберіть параметр налаштування.

2 Виберіть параметр налаштування звуку, а потім — параметр налаштування цифрового аудіовиходу.

3 Виберіть режим виходу кодово-імпульсної модуляції.

Примітка

Вищенаведена інформація базується на використанні телевізора Sony. У разі використання іншого телевізора або зовнішнього обладнання перевірте налаштування, відшукуючи подібні параметри. Докладну інформацію див. в інструкції з експлуатації телевізора або зовнішнього обладнання.

Перенесення низькочастотного динаміка або акустичної системи

Перед перенесенням
низькочастотного динаміка або
акустичної системи від'єднайте всі
кабелі.

Під час перенесення
низькочастотного динаміка слід
міцно утримувати його за ручку, щоб
не допустити падіння.

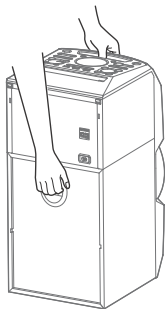

Примітка

Не допускається перенесення
низькочастотного динаміка разом із
акустичною системою, встановленою в
верхній частині низькочастотного
динаміка.

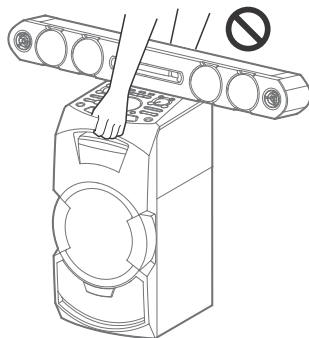

Виконання QUICK налаштування

Перед використанням системи
можна виконати мінімальне базове
регулювання у QUICK налаштуванні.

- 1** Увімкніть телевизор і оберіть відеовхід.
- 2** Натисніть кнопку I/⏻, щоб увімкнути систему.
- 3** Декілька разів натисніть **FUNCTION +/-** щоб вибрати «DVD/CD» або «USB».

Повідомлення з інструкцією [Press ENTER to run QUICK SETUP.] з'являється в нижній частині екрана телевизора.

4 Натисніть **[+]**, не вставляючи диск та не підключаючи пристрій USB.

На екрані телевізора з'явиться напис [LANGUAGE SETUP]. Елементи, що відображаються, можуть змінюватися залежно від країни або регіону.

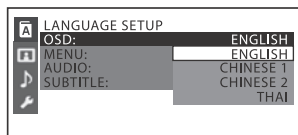

5 Натисніть **↑/↓** декілька разів для вибору мови, а потім натисніть **[+]**.

На екрані телевізора з'явиться напис [VIDEO SETUP].

6 Натисніть **↑/↓** декілька разів, щоб вибрати налаштування, яке відповідає типу вашого телевізора, а потім натисніть **[+]**.

Після того, як на екрані телевізора з'явиться [QUICK SETUP is complete.], система готова до відтворення.

Щоб змінити налаштування вручну

Див. «Використання меню настройок» (стор. 37).

Щоб вийти зі QUICK налаштування

Натисніть SETUP.

Примітка

Повідомлення з інструкцією з'являється, коли систему вмикають вперше, або після виконання «RESET» (стор. 68).

Зміна системи кольорів

(За винятком моделей для Латинської Америки, Європи та Росії)

Встановлення системи кольорів PAL або NTSC залежно від системи кольорів вашого телевізора. Щоразу при виконанні описаної нижче процедури система кольорів змінюється наступним чином: NTSC ↔ PAL

Для виконання цієї операції користуйтеся кнопками на низькочастотному динаміку.

1 Натисніть кнопку **I/⏻**, щоб увімкнути систему.



2 Натисніть **FUNCTION**, потім поверніть ручку **MULTI CONTROL** і встановіть її на «DVD/CD», після чого натисніть **ENTER**.

3 Натисніть **MIC ECHO** й **ENTER** та утримуйте їх протягом більше **3 секунд**.

На інформаційній панелі з'явиться «NTSC» або «PAL».

Встановлення годинника

В режимі енергозбереження встановити годинник не можна.

- 1 Натисніть кнопку I/⏻, щоб увімкнути систему.
- 2 Натисніть і утримуйте SHIFT, а тоді натисніть TIMER MENU. На інформаційній панелі з'явиться «PLAY SET». Натисніть кілька разів ⬆/⬇, щоб вибрати параметр «CLOCK», а тоді натисніть .
- 3 Натисніть ⬆/⬇ декілька разів для встановлення годин, а потім натисніть .
- 4 Натисніть ⬆/⬇ декілька разів для встановлення годин/хвилин, а потім натисніть .

Зміна режиму відображення

Натисніть DISPLAY декілька разів, коли система вимкнена.

Демонстрація

Вмикається демонстрація.

Немає зображення (режим енергозбереження)

Зображення вмикається для збереження енергії. Таймер і годинник продовжують працювати.

Годинник

Протягом кількох секунд відображається годинник, після чого відбувається перехід до режиму енергозбереження.

Відтворення диску/пристрою USB

Основні операції відтворення

DVD-V VIDEO CD C D DATA DVD USB

- 1 Декілька разів натисніть FUNCTION +/-, щоб вибрати «DVD/CD» або «USB». Також можна скористатися кнопками на низькочастотному динаміку. Натисніть FUNCTION, потім поверніть ручку MULTI CONTROL і встановіть її на «DVD/CD» або на «USB», після чого натисніть ENTER.
- 2 Для функції DVD/CD: Натисніть  на низькочастотному динаміку, щоб відкрити лоток для дисків, і покладіть на лоток диск етикеткою догори.

Для відтворення диска діаметром 8 см, такого як CD-сингл, покладіть його у внутрішнє коло лотка



Знову натисніть  на низькочастотному динаміку, щоб закрити лоток для дисків. Не треба штовхати лоток для дисків, щоб закрити його, бо це може призвести до несправності.

Для функції USB:

Під'єднайте пристрій USB до порту  (USB).

Примітки

- З цією системою можна використовувати iPhone/iPod лише через підключення BLUETOOTH.
- Можна використовувати адаптер USB (не входить до комплексу постачання) для підключення пристрою USB до низькочастотного динаміка, якщо пристрій USB не можна під'єднати до порту Ψ (USB).

3 (лише DATA CD DATA DVD USB)

Деякі разів натисніть MEDIA MODE, щоб вибрати потрібний носій ([MUSIC]/[VIDEO]/[PHOTO]).

4 Натисніть \blacktriangleright , щоб розпочати відтворення.

Задача	Кнопка
Зупинка відтворення	\blacksquare
Призупиняє відтворення	\parallel
Відновлює відтворення або повертається до звичайного відтворення	\blacktriangleright
Скасовує точку відновлення	\blacksquare двічі
Вибір доріжки, файлу, розділу або сцени	\blacktriangleleft або \blacktriangleright під час відтворення. Натисніть і утримуйте кнопку SHIFT, після чого натисніть числові кнопки, а потім \oplus . (Операція може бути заборонена диском або пристроєм USB)

Вибір накопичувача USB

Якщо пристрій USB має внутрішню пам'ять і карту пам'яті, можна вибрати, який із розділів використовувати як джерело відтворення або місце призначення для передавання.

Треба вибрати розділ пам'яті перед початком відтворення або передавання.

- 1 Натисніть OPTIONS.
- 2 Натисніть \uparrow/\downarrow декілька разів, щоб вибрати «MEM SEL», а потім натисніть \oplus .
- 3 Натисніть \uparrow/\downarrow декілька разів, щоб вибрати потрібний розділ пам'яті, і натисніть \oplus .
Для виходу з меню опцій натисніть OPTIONS.

Початок відтворення з певного аудіо- чи відеофайлу

- 1 Натисніть кілька разів MEDIA MODE, щоб вибрати [MUSIC] або [VIDEO].
- 2 Натисніть SEARCH, щоб відобразити список папок.

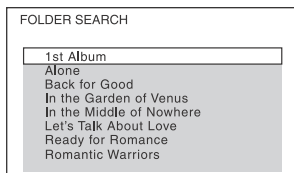

- 3 Декілька разів натисніть \uparrow/\downarrow , щоб вибрати потрібну папку.
- 4 Натисніть \oplus , щоб відобразити список файлів.

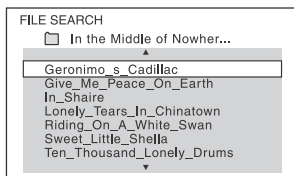

- 5 Натисніть \uparrow/\downarrow декілька разів, щоб вибрати потрібний файл, а потім натисніть \oplus .

Відтворення з певного файлу зображення (слайд-шоу)

- 1 Натисніть кілька разів MEDIA MODE, щоб вибрати [PHOTO].
- 2 Натисніть DVD/TUNER MENU. На екрані телевізора відображаються ескізи перших 16 файлів JPEG у вибраній папці.

1	2	3	4
5	6	7	8
9	10	11	12
13	14	15	16

Якщо у вибраній папці більше 16 файлів JPEG зображень, із правого боку з'явиться смуга прокрутки.

- 3 Натисніть $\uparrow/\downarrow/\leftarrow/\rightarrow$ декілька разів, щоб вибрати потрібний файл, а потім натисніть \blacktriangleright .

Інші операції відтворення

DVD-V VIDEO CD CD DATA CD DATA DVD USB

Залежно від типу диска чи файлу функція може не працювати.

Задача	Кнопка
Переглянути меню DVD-диска	DVD/TUNER MENU
Переглянути список папок або файлів	SEARCH. Натисніть кнопку ще раз, щоб вимкнути список папок або файлів.
Повернутись до списку папок зі списку файлів	RETURN

Задача	Кнопка
Швидко знайти місце при швидкому прокручуванні вперед або назад (блокування пошуку)	\ll або \gg під час відтворення. Щоразу, коли ви натискаєте кнопку, швидкість відтворення змінюється.
Покадровий перегляд (сповільнене відтворення)	\ll , а тоді натисніть \ll або \gg . Щоразу, коли ви натискаєте \ll або \gg , швидкість відтворення змінюється.
Перегляд зображень у вигляді ескізів	DVD/TUNER MENU
Навігація у вигляді ескізів	$\uparrow/\downarrow/\leftarrow/\rightarrow$
Подивитись одне зображення	$\boxed{+}$ у вигляді ескізів.
Почати слайд-шоу	\blacktriangleright . Можна змінити інтервал слайд-шоу (стор. 39) і додати до нього ефекти (стор. 39).
Зупинити слайд-шоу	\blacksquare
Подивитись наступне або попереднє зображення під час слайд-шоу	\ll або \gg
Повернути зображення на 90 градусів	\leftarrow/\rightarrow під час перегляду зображення. Натисніть CLEAR, щоб повернутися до початкового вигляду.

Пошук певної доріжки

CD

Натисніть і утримуйте SHIFT, потім натискайте числові кнопки, щоб вибрати потрібну доріжку для відтворення, а тоді натисніть $\boxed{+}$.

Для пошуку за допомогою кнопки SEARCH

- 1 Натисніть SEARCH, щоб відобразити список доріжок.
- 2 Натисніть \uparrow / \downarrow , щоб вибрати потрібну доріжку для відтворення, а тоді натисніть $\boxed{+}$.

Пошук певної назви/розділу/сцени/доріжки/індексу

DVD-V VIDEO CD

- 1 Натисніть SEARCH декілька разів під час відтворення, щоб вибрати режим пошуку.
- 2 Натисніть і утримуйте SHIFT, потім натискайте числові кнопки, щоб ввести номер потрібної назви, розділу, сцени, доріжки або індексу, а тоді натисніть $\boxed{+}$.
Відтворення починається.

Примітки

- Для VIDEO CD з відтворенням PBC натисніть SEARCH для пошуку сцени.
- Для VIDEO CD без відтворення PBC натисніть SEARCH для пошуку доріжки та індексу.

Пошук за допомогою часового коду

DVD-V

- 1 Натисніть SEARCH декілька разів під час відтворення, щоб вибрати режим пошуку за часом.

- 2 Натисніть і утримуйте SHIFT, потім натискайте числові кнопки, щоб увести часовий код, а тоді натисніть $\boxed{+}$.

Приклад: Щоб знайти сцену, яка відбувається через 2 години 10 хвилин і 20 секунд після початку, натисніть і утримуйте SHIFT, потім натискайте 2, 1, 0, 2, 0 ([2:10:20]).

Натисніть CLEAR, щоб скасувати число.

Для пошуку за допомогою меню DVD-диска

DVD-V

- 1 Натисніть DVD/TUNER MENU.
- 2 Натисніть \uparrow / \downarrow / \leftarrow / \rightarrow або натисніть і утримуйте SHIFT, потім натискайте числові кнопки, щоб вибрати потрібну назву або елемент для відтворення, а тоді натисніть $\boxed{+}$.

Зміна кутів

DVD-V

Протягом відтворення натисніть ANGLE декілька разів, щоб вибрати кут.

Відображення субтитрів

DVD-V

Протягом відтворення натисніть SUBTITLE декілька разів, щоб вибрати потрібну мову субтитрів або відключити субтитри.

Зміна мови/звуку

DVD-V

VIDEO CD

C D

DATA CD

DATA DVD

USB

Протягом відтворення натисніть **AUDIO** декілька разів, щоб вибрати потрібний формат або режим аудіо.

DVD VIDEO

Можна перемикаати аудіоформат або мову, якщо джерело містить кілька аудіоформатів або звукових доріжок різними мовами. Коли відображаються 4 цифри, вони означають код мови. Див. «Список мовних кодів» (стор. 75), щоб перевірити, яку мову означає код. Якщо одна і та ж мова відображається два або більше разів, диск DVD VIDEO записано з використанням декількох аудіоформатів.

VIDEO CD/AUDIO CD/DATA CD/DATA DVD (файл MP3) або пристрій USB (аудіофайл)

Можна змінити звукову доріжку.

- [STEREO]: Стереозвук.
- [1/L]/[2/R]: Монофонічний звук лівого чи правого каналу.

SUPER VIDEO CD

- [1:STEREO]: Стереозвук звукової доріжки 1.
- [1:1/L]/[1:2/R]: Монофонічний звук лівого чи правого каналу звукової доріжки 1.
- [2:STEREO]: Стереозвук звукової доріжки 2.
- [2:1/L]/[2:2/R]: Монофонічний звук лівого чи правого каналу звукової доріжки 2.

Відтворення VIDEO CD за допомогою функцій PBC (керування відтворенням)

VIDEO CD

Можна використовувати меню PBC (керування відтворенням), щоб користуватись інтерактивним програмним забезпеченням VIDEO CD.

- 1 Натисніть **►**, щоб відтворити VIDEO CD в режимі PBC.
На екрані телевізора відображається меню PBC.
- 2 Натисніть і утримуйте **SHIFT**, потім натискайте числові кнопки, щоб вибрати потрібний номер елемента, а тоді натисніть **+**.
- 3 Продовжуйте відтворення згідно з інструкціями в меню.

Примітка

Відтворення PBC скасовується, коли активується Повторюване відтворення.

Щоб скасувати відтворення PBC

- 1 Натисніть **◀◀** чи **▶▶**, або натисніть і утримуйте **SHIFT**, потім натискайте числові кнопки, щоб вибрати доріжку, коли відтворення зупинене.
- 2 Натисніть **►** або **+**.
Відтворення починається з вибраної доріжки.

Щоб повернутись до відтворення PBC

Натисніть **■** двічі, а тоді натисніть **►**.

Відновлення відтворення на багатьох дисках

DVD-V VIDEO CD

Ця система може зберегти точки відновлення відтворення для 6 дисків і відновлювати відтворення, коли ви вставляєте той самий диск ще раз. Якщо зберегти точку відновлення відтворення для сьомого диску, точку відновлення для першого диску буде видалено. Щоб активувати цю функцію, встановіть значення [ON] для параметру [MULTI-DISC RESUME] в [SYSTEM SETUP] (стор. 40).

Примітка

Щоб розпочати відтворення з початку диска, натисніть ■ двічі, а тоді натисніть ►.

Використання режиму відтворення

Відтворення у початковому порядку (звичайний режим відтворення)

CD DATA CD DATA DVD USB

Коли відтворення зупинене, натисніть **PLAY MODE** декілька разів.

■ Під час відтворення диска

- [DISC]: відтворення диска.
- [FOLDER]*: відтворення всіх сумісних файлів у папці на диску.

* Не можна вибрати для AUDIO CD.

■ Під час відтворення з пристрою USB

- [ONE USB DEVICE]: відтворює сигнал пристрою USB.
- [FOLDER]: відтворювати усі сумісні файли в папці на пристрої USB.

Відтворення у випадковому порядку (Відтворення в довільному порядку)

CD DATA CD DATA DVD USB

Коли відтворення зупинене, натисніть **PLAY MODE** декілька разів.

■ Під час відтворення диска

- [DISC (SHUFFLE)]: відтворення в довільному порядку всіх аудіофайлів на диску.
- [FOLDER (SHUFFLE)]*: відтворення в довільному порядку всіх аудіофайлів у папці на диску.

* Не можна вибрати для AUDIO CD.

■ Під час відтворення з пристрою USB

- [ONE USB DEVICE (SHUFFLE)]: відтворення в довільному порядку всіх аудіофайлів на пристрої USB.
- [FOLDER (SHUFFLE)]: відтворювати в довільному порядку всі сумісні файли в папці на пристрої USB.

Примітки

- Відтворення в довільному порядку не можна виконати для файлів зображень і відеофайлів.
- Відтворення в довільному порядку скасовується при:
 - вимкненні системи;
 - відкритті лотка для дисків;
 - передаванні даних на пристрій USB (крім перенесення в режимі REC1)
 - передаванні музики з диска на пристрій USB (крім перенесення в режимі REC1);
 - зміні MEDIA MODE.
 - зміні обраного розділу пам'яті USB.

- Відтворення в довільному порядку може бути скасовано при виборі папки або доріжки для відтворення.

Створення власної програми (Запрограмоване відтворення)



Можна створити програму довжиною до 25 кроків у потрібному для відтворення порядку.

До програми можна додавати лише аудіодоріжки/файли з поточного диска або з USB.

- 1** Декілька разів натисніть **FUNCTION +/-**, щоб вибрати «DVD/CD» або «USB».
- 2** (лише) Натисніть кілька разів **MEDIA MODE**, щоб вибрати [MUSIC].
- 3** Коли відтворення зупинене, натисніть **PLAY MODE** декілька разів, щоб вибрати [PROGRAM].
- 4** Натисніть **SEARCH**.
На екрані телевізора відобразиться список папок або доріжок.
- 5** (лише) Натисніть **↑/↓** декілька разів для вибору потрібної папки, а потім натисніть .
- 6** Натисніть **↑/↓** декілька разів, щоб вибрати потрібну доріжку або файл, а тоді натисніть .
Номер кроку програми буде відображено ліворуч від вибраної доріжки або файла.

- 7** Щоб додати до програми інші доріжки або файли в тій самій папці, повторіть крок 6.

Щоб додати до програми файли в інших папках, натисніть **RETURN**, щоб повернутися до списку папок, і повторіть кроки 5 і 6.

- 8** Натисніть **▶**, щоб розпочати запрограмоване відтворення.

Список програми буде відображено на екрані телевізора.

Коли запрограмоване відтворення закінчиться, можна розпочати його ще раз, натиснувши **▶**.

Щоб видалити крок із програми

- 1** Використовуйте ту саму процедуру, що й у кроках 4 і 5 розділу «Створення власної програми».
- 2** Натисніть **↑/↓** декілька разів, щоб вибрати доріжку або файл, які ви хочете видалити, а тоді натисніть .
Відображення кроку програми зникне.

Щоб видалити останній крок зі списку програми

Натисніть **CLEAR**.

Щоб відобразити список програми

Натисніть і утримуйте **SHIFT**, а тоді натисніть **DISPLAY** декілька разів.

Щоб скасувати запрограмоване відтворення

Коли відтворення зупинене, натисніть **PLAY MODE** декілька разів, щоб вибрати інші режими відтворення.

Примітки

- Запрограмоване відтворення не можна виконати для файлів зображень і відеофайлів.
- Запрограмоване відтворення скасовується при:
 - відкритті лотка для дисків;
 - зміні MEDIA MODE.
 - зміна обраного розділу пам'яті USB.
- (лише для функції DVD/CD) Список програми очищується при відкритті лотка для дисків.
- (лише для функції USB) Список програми очищується при:
 - виконанні операції видалення;
 - відключенні пристрою USB.
 - зміна обраного розділу пам'яті USB.

Відтворювання з повторами (Повторюване відтворення)

DVD-V VIDEO CD CD DATA CD DATA DVD USB

Натисніть REPEAT декілька разів.



Залежно від типу диска чи файла деякі налаштування можуть бути недоступні.

- [OFF]: відтворення без повторів.
- [ALL]: повтор усіх доріжок або файлів у вибраному режимі відтворення.
- [DISC]: повтор усього вмісту (лише для дисків DVD VIDEO і VIDEO CD)
- [TITLE]: повтор чинної назви (лише для дисків DVD VIDEO).
- [CHAPTER]: повтор чинного розділу (лише для дисків DVD VIDEO).
- [TRACK]: повтор чинної доріжки.
- [FILE]: повтор чинного відеофайла.

Щоб скасувати повторюване відтворення

Натисніть кілька разів REPEAT, щоб вибрати [OFF].

Примітки

- «» засвічується на інформаційній панелі, коли повторюване відтворення встановлене на [ALL], або [DISC].
- «» засвічується на інформаційній панелі, коли повторюване відтворення встановлене на [TITLE], [CHAPTER], [TRACK] або [FILE].
- Не можна виконати повторюване відтворення для диска VIDEO CD під час відтворення PBC.
- Залежно від диска DVD VIDEO може бути неможливо виконати повторюване відтворення.
- Повторюване відтворення скасовується при:
 - відкритті лотка для дисків;
 - вимкненні системи (лише для дисків DVD VIDEO і VIDEO CD).
 - зміні функції (лише для дисків DVD VIDEO і VIDEO CD).
 - передаванні даних на пристрій USB (крім перенесення в режимі REC1)
 - передаванні музики з диска на пристрій USB (крім перенесення в режимі MODE).
 - зміні MEDIA MODE.
 - зміна обраного розділу пам'яті USB.

Обмеження відтворення диска

(батьківський контроль)

DVD-V

Можна обмежити відтворення дисків DVD VIDEO згідно із заздалегідь встановленим рівнем. Окремі епізоди можуть пропускатися або замінюватися іншими епізодами.

1 Коли відтворення зупинене, натисніть **SETUP**.

2 Натисніть кілька разів **↑/↓**, щоб вибрати параметр **[SYSTEM SETUP]**, а тоді натисніть **[+]**.

- 3 Натисніть кілька разів \uparrow/\downarrow , щоб вибрати параметр [PARENTAL CONTROL], а тоді натисніть $\boxed{+}$.
- 4 Введіть або повторно введіть ваш пароль з 4 цифр, використовуючи числові кнопки, а тоді натисніть $\boxed{+}$.
- 5 Натисніть кілька разів \uparrow/\downarrow , щоб вибрати параметр [STANDARD], а тоді натисніть $\boxed{+}$.
- 6 Натисніть \uparrow/\downarrow декілька разів, щоб обрати географічний регіон як рівень обмеження відтворення, а тоді натисніть $\boxed{+}$.

Регіон вибирається. Якщо вибрано [OTHERS \rightarrow], введіть код регіону для потрібного географічного регіону згідно зі «Список кодів регіонів/батьківського контролю» стор. 76 за допомогою числових кнопок.

- 7 Натисніть кілька разів \uparrow/\downarrow , щоб вибрати параметр [LEVEL], а тоді натисніть $\boxed{+}$.
- 8 Натисніть \uparrow/\downarrow декілька разів для вибору потрібного рівня, а потім натисніть $\boxed{+}$.
Що нижче значення, то суворіше обмеження.

Щоб вимкнути функцію PARENTAL CONTROL

Встановіть на крці 8 значення [OFF] для [LEVEL].

Щоб відтворити диск, для якого встановлено PARENTAL CONTROL

- 1 Завантажте диск і натисніть \blacktriangleright .
На екрані телевізора буде відображено екран для введення пароля.

- 2 Введіть ваш пароль з 4 цифр, використовуючи числові кнопки, а тоді натисніть $\boxed{+}$.
Система розпочне відтворення.

Якщо ви забули пароль

Витягніть диск і повторіть кроки з 1 по 3 з розділу «Обмеження відтворення диска» (стор. 35). Введіть пароль «199703», використовуючи числові кнопки, а тоді натисніть $\boxed{+}$. Дотримуйтесь екранних вказівок і введіть 4-значний пароль. Після цього знову завантажте диск і натисніть \blacktriangleright . Вам необхідно повторно ввести свій новий пароль.

Перегляд інформації про диск та пристрій USB

DVD-V VIDEO CD C D DATA CD DATA DVD USB

Інформація на екрані телевізора

Натисніть і утримуйте SHIFT, а тоді натисніть $\boxed{\text{DISP}}$ DISPLAY декілька разів під час відтворення.

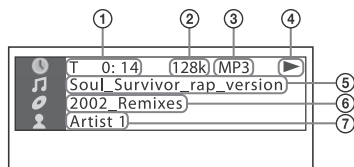

- 1 Відомості щодо відтворення
Інформація про час відтворення, час, який залишився, і дату¹⁾.
- 2 Бітова швидкість передавання даних
- 3 Тип файлу

- ④ Стан відтворення
- ⑤ Назва²⁾/доріжка/назва файлу³⁾
- ⑥ Назва альбому²⁾/папки³⁾/розділ/номер індексу

- ⑦ Ім'я виконавця²⁾³⁾
Відображається при відтворенні аудіофайла.

1) Інформація про дату відображається, якщо дані Exif (придатного для обміну формату файлів зображень) записані у файлі зображення JPEG. Exif — це формат зображень для цифрових фотоапаратів, який регулюється асоціацією підприємств електронної промисловості та інформаційних технологій Японії (JEITA).

2) Якщо аудіофайл має тег ID3, система відобразить назву альбому/композиції/виконавця з інформації тегу ID3. Система підтримує ID3 версії 1.0/1.1/2.2/2.3.

3) Якщо назва файлу або папки містить символи, які не можуть бути відображені, ці символи будуть відображені як «_».

Примітки

- Залежно від джерела, що відтворюється,
 - деяка інформація може не відображатися;
 - деякі символи не можуть бути відображені.
- Залежно від режиму відтворення інформація, що відображається, може відрізнятись.

Відображення інформації про аудіо

(лише для дисків DVD VIDEO і відеофайлів)

Натисніть AUDIO кілька разів під час відтворення.

Інформація на інформаційній панелі

Натисніть DISPLAY декілька разів, коли система ввімкнена.

Ви можете переглянути таку інформацію:

- час відтворення, час відтворення, який залишився, для доріжки, назви, розділу;
- номер сцени;
- назву файлу, назву папки;
- інформацію про назву, виконавця й альбом

Примітки

- Назви диска або назва доріжки може не відобразитися залежно від тексту.
- Час відтворення файлів MP3 і відеофайлів може відобразитися неправильно.
- Для аудіофайлу, закодованого з використанням VBR (змінна швидкість потоку), неправильно відображається час, що минув від початку відтворення.

Використання меню настройок

Можна регулювати різноманітні елементи, наприклад зображення та звук.

Пункти, що відображаються, можуть змінюватися залежно від країни або регіону.

Примітка

Налаштування відтворення, що зберігаються на диску, мають вищий пріоритет порівняно з налаштуваннями за допомогою меню налаштувань. Відповідно, деякі налаштування, зроблені у меню налаштувань, можуть не виконуватися.

1 Коли відтворення зупинене, натисніть **SETUP**.

На екрані телевізора відображається меню налаштувань.

2 Натисніть **↑/↓** декілька разів для вибору **[LANGUAGE SETUP]**, **[VIDEO SETUP]**, **[AUDIO SETUP]** або **[SYSTEM SETUP]**, після чого натисніть **[+]**.

3 Натисніть **↑/↓** декілька разів для вибору потрібного елемента, а потім натисніть **[+]**.

4 Декілька разів натисніть **↑/↓**, щоб вибрати потрібну настройку, а тоді натисніть **[+]**. Налаштування вибирається і операція закінчується.

Щоб вийти з меню

Натисніть **SETUP**.

Вибір мови – **[LANGUAGE SETUP]**

[OSD]

Вибір мови екранного меню.

[MENU]

DVD-V

Вибір мови меню DVD-диска.

[AUDIO]

DVD-V

Перемикає мову звукової доріжки. Якщо вибрати параметр **[ORIGINAL]**, буде вибрано основну мову на диску.

[SUBTITLE]

DVD-V

Перемикає мову субтитрів, записаних на диску DVD VIDEO. Якщо вибрати **[AUDIO FOLLOW]**, мова субтитрів змінюється згідно з мовою, яку ви вибираєте для звукової доріжки.

Примітка

Якщо вибрати **[OTHERS →]** в **[MENU]**, **[AUDIO]**, і **[SUBTITLE]**, можна ввести код мови з «Список мовних кодів» (стор. 75) за допомогою числових кнопок.

Налаштування екрану телевізора – **[VIDEO SETUP]**

[TV TYPE]

DVD-V

[16:9]: Вибір цього параметра при підключенні до широкоекранного телевізора або телевізора з функцією широкоекранного режиму.



[4:3 LETTER BOX]: Вибір цього параметра при підключенні до телевізора з екраном формату 4:3 без функції широкоекранного режиму. Ця настройка — для відображення широкоекранного зображення з чорними смугами вгорі та знизу екрана.



[4:3 PAN SCAN]: Вибір цього параметра при підключенні до телевізора з екраном формату 4:3 без функції широкоекранного режиму. Ця настройка — для відображення зображення на всю висоту в повноекранному режимі з обрізаними сторонами.



[COLOR SYSTEM (VIDEO CD)]

(За винятком моделей для Латинської Америки, Європи та Росії)

DVD-V

Вибір системи кольорів (PAL або NTSC).

[AUTO]: Вихід відеосигналу згідно з системою кольорів диска.

Вибирайте цю настройку, якщо на телевізорі використовується система DUAL.

[PAL]: Вихід відеосигналу в системі PAL.

[NTSC]: Вихід відеосигналу в системі NTSC.

Щоб отримати докладну інформацію, див. «Зміна системи кольорів» (стор. 27).

[BLACK LEVEL]

(Тільки в моделях для Латинської Америки)

Вибір рівня чорного кольору (рівень налаштування) для виходу відеосигналу із роз'єму VIDEO OUT.

[ON]: Налаштування рівня чорного кольору для вихідного сигналу на стандартний рівень.

[OFF]: Зниження стандартного рівня чорного. Цю настройку слід використовувати, коли зображення є надто білим.

[PAUSE MODE]

DVD-V

[AUTO]: Зображення, на якому присутні об'єкти, що динамічно рухаються, виводиться без тремтіння. Зазвичай слід вибирати цю настройку.

[FRAME]: Зображення, на якому присутні об'єкти, що не рухаються динамічно, виводиться у високій роздільній здатності.

[PHOTO EFFECT]

DATA CD DATA DVD USB

(лише для JPEG)

[MODE 1]: Зображення розкривається згори донизу.

[MODE 2]: Зображення розкривається зліва направо.

[MODE 3]: Зображення розтягується із центру.

[MODE 4]: Ефект для зображення вибирається випадково.

[MODE 5]: Наступне зображення напливає на попереднє.

[OFF]: Вимкнено.

[PHOTO INTERVAL]

DATA CD DATA DVD USB

(лише для JPEG)

[NORMAL]/[FAST]/[SLOW 1]/

[SLOW 2]: Вибір тривалості слайд-шоу. [SLOW 2] повільніше, ніж [SLOW 1].



Налаштування параметрів аудіо – [AUDIO SETUP]

[AUDIO DRC]

(стискання динамічного діапазону)

DVD-V

Корисно для перегляду фільмів з маленькою гучністю пізно вночі.

[OFF]: Вимкнено.

[STANDARD]: динамічний діапазон стискається до рівня, передбаченого звукооператором.

[TRACK SELECTION]

DVD-V

[OFF]: Вимкнено.

[AUTO]: Надає пріоритет звуковій доріжці, яка містить найбільшу кількість каналів, коли ви відтворюєте диск DVD VIDEO, на якому записано кілька аудіоформатів (PCM, аудіо MPEG або Dolby Digital).

[SCORE MODE]

[BEGINNER 1]*/[BEGINNER 2]/

[EXPERT 1]*/[EXPERT 2]: Вибір режиму оцінки для оцінювання вашого співу в режимі караоке.

[DEMO]: Демонстраційний режим. Оцінка відображається незалежно від співу.

* Оцінка відображається під час співу.

[A/V SYNC]

DVD-V VIDEO CD DATA CD DATA DVD

(лише для відеофайлів)

[OFF]: Вимкнено.

[ON]: Регулювання синхронізації відео й аудіо.

[DOWNMIX]

DVD-V

Вибір вихідного сигналу аудіо для відтворення багатоканального аудіо.

[NORMAL]: Вихід багатоканального аудіо як 2-канального стереосигналу.

[DOLBY SURROUND]: Вихід багатоканального аудіо як 2-канального сигналу об'ємного звуку.



Налаштування системи – [SYSTEM SETUP]

[SCREEN SAVER]

Запобігання пошкодженню телевізора. Натисніть будь-яку кнопку, щоб скасувати заставку.

[ON]: Увімкнення функції заставки, якщо ви не користуєтеся системою приблизно 15 хвилин.

[OFF]: Вимкнено.

[BACKGROUND]

Вибір кольору фону або зображення, яке буде виводитися на екран телевізора.

[JACKET PICTURE]: На фоні виводиться зображення обкладинки диска, яке записано на диску (нерухоме зображення).

[GRAPHICS]: На фоні виводиться запрограмоване зображення, яке зберігається в системі.

[BLUE]: Колір фону синій.

[BLACK]: Колір фону чорний.

[PARENTAL CONTROL]

Встановлює обмеження відтворення. Щоб отримати докладну інформацію, див. «Обмеження відтворення диска» (стор. 35).

[MULTI-DISC RESUME]

DVD-V VIDEO CD

[ON]: Зберігає в пам'яті точку відновлення відтворення для ба дисків.

[OFF]: Зберігається лише точка відновлення відтворення для поточного диска, що зараз є в системі.

[RESET]

Повернення настройкам SETUP значень за замовчуванням. Щоб отримати докладну інформацію, див. «Відновлення налаштувань SETUP за замовчанням» (стор. 68).

Перенесення у режимі USB**Передавання музики**

Можна передавати музику з джерела звуку на пристрій USB, підключений до порту Ψ (USB).

Система буде передавати файли у форматі MP3.

Примітки

- Не витягайте пристрій USB під час операцій передавання або видалення. Це може пошкодити дані на пристрої USB або сам пристрій USB.
- Файли MP3 передаються з тією самою швидкістю потоку, як у вихідних файлах.
- Коли відбувається передавання з TUNER FM, функції AUDIO IN або AUDIO CD, можна перед передаванням вибрати швидкість потоку.
- Операції передавання на пристрій USB та видалення заборонено, коли лоток для дисків відкритий.

Примітка щодо вмісту із захищеними авторськими правами

Музика, що передається, призначена тільки для приватного використання. Використання музики для інших цілей потребує дозволу володарів авторського права.

Вибір накопичувача USB

Див. стор. 29.

Щоб вибрати швидкість потоку

Можна вибрати вищу швидкість потоку, щоб передавати музику з кращою якістю.

- 1 Натисніть OPTIONS.
- 2 Натисніть \uparrow / \downarrow декілька разів, щоб вибрати «BIT RATE», а тоді натисніть $\boxed{+}$.

- 3** Натисніть \uparrow / \downarrow декілька разів, щоб вибрати потрібну швидкість потоку, а тоді натисніть $\boxed{+}$.
- 128 KBPS: закодовані записи MP3 мають менший розмір файлів та нижчу якість аудіо.
 - 256 KBPS: закодовані записи MP3 мають більший розмір файлів, але вищу якість аудіо.
- Для виходу з меню OPTIONS натисніть OPTIONS.

Передавання музики з диска або аналогового джерела аудіо

- Можна передавати музику на пристрій USB, підключений до порту Ψ (USB), в таких режимах:
- Синхронізоване передавання: Передавання музичних файлів усіх форматів, що підтримуються, з диска на USB.
 - Перенесення у режимі REC1: Передавання однієї доріжки чи аудіофайлу протягом відтворення.
 - Аналогове передавання: Передавання звуку з функції TUNER FM або AUDIO IN.

Для виконання цієї операції користуйтеся кнопками на низькочастотному динаміку.

- 1** Підключіть пристрій USB для передавання до порту Ψ (USB).
- 2** Для синхронізованого передавання та перенесення в режимі REC1:
Натисніть FUNCTION, потім поверніть ручку MULTI CONTROL і встановіть її на «DVD/CD», після чого натисніть ENTER. Якщо відтворення в системі розпочалося автоматично, двічі натисніть \blacksquare , щоб зупинити відтворення.

Для аналогового передавання:

Натисніть FUNCTION, потім поверніть ручку MULTI CONTROL, щоб вибрати потрібне джерело («TUNER FM»/«AUDIO IN») для передавання, а після цього натисніть ENTER.

3 Для синхронізованого передавання:

Коли відтворення зупинене, натисніть PLAY MODE на пристрої дистанційного керування декілька разів, щоб вибрати потрібний режим відтворення.

Примітки

- Якщо почати передавання в режимі [FOLDER (SHUFFLE)], вибраний режим відтворення автоматично змінюється на [FOLDER].
- Якщо почати передавання в режимі відтворення в довільному порядку (крім [FOLDER (SHUFFLE)]), повторюваного відтворення або запрограмованого відтворення без кроків програми, вибраний режим відтворення автоматично змінюється на звичайний режим відтворення.

Для перенесення в режимі REC1:

Виберіть доріжку або аудіофайл для передавання, а потім починайте відтворення.

4 Натисніть REC TO USB.

На інформаційній панелі з'явиться «PUSH ENTER».

5 Для синхронізованого передавання та перенесення в режимі REC1:

Натисніть ENTER. Передавання почнеться, коли на інформаційній панелі з'явиться напис «DO NOT REMOVE».

Для аналогового передавання:

Натисніть ENTER і запустіть відтворення джерела. Передавання почнеться, коли на інформаційній панелі з'явиться напис «DO NOT REMOVE».

Коли передавання завершено

Диск зупиняється автоматично (у разі синхронізованого передавання) або продовжує відтворюватися (у разі перенесення в режимі REC1).

Зупинення відтворення

Натисніть ■.

Створення нового файлу MP3 (тільки для аналогового передавання)

Натисніть REC TO USB під час аналогового передавання. На інформаційній панелі з'явиться «NEW TRACK». Новий файл MP3 також автоматично створюється приблизно через 1 годину передавання.

Примітки

- Коли створюється новий файл MP3, передавання на деякий час є недоступним.
- Якщо натиснути REC TO USB знову через кілька секунд, можна створити новий файл MP3.

Примітки щодо передавання

- При передаванні (крім аналогового передавання) звук не виводиться.
- Інформація CD-TEXT не передається до створених файлів MP3.
- Передавання автоматично зупиняється, якщо:
 - на пристрої USB закінчується місце під час передавання;
 - кількість аудіофайлів або папок на пристрої USB досягає граничного значення.

- Якщо папка або файл, яку ви намагаєтесь передати, вже існує на пристрої USB з такою самою назвою, після назви буде додано послідовний номер, а оригінальна папка чи файл не перезаписуються.
- Під час передавання неможливо виконувати такі операції:
 - Викинути диск;
 - Вибрати іншу доріжку або файл;
 - Призупинити відтворення або знайти місце на доріжці або у файлі;
 - Змінити функцію або діапазон тюнера.
- При передаванні музики на пристрій Walkman® за допомогою «Media Manager for WALKMAN», треба передавати її у форматі MP3.
- Підключайте пристрій Walkman® до системи лише після зникнення напису «Creating Library» або «Creating Database» з екрана пристрою Walkman®.

Правила створення папок і файлів**Максимальна кількість файлів MP3, які можуть бути створені**

- 298 папок
- 650 файлів у папці
- 650 файлів у папці REC1-CD або REC1-MP3.

Ці значення можуть змінюватися залежно від конфігурації файлів чи папок.

При передаванні на пристрій USB папка «MUSIC» створюється безпосередньо у папці «ROOT». Папки та файли створюються всередині цієї папки «MUSIC» згідно з методом передавання та джерелом.

Синхронізоване передавання

Джерело	Назва папки	Назва файла
Аудіофайли	Як у джерелі	
AUDIO CD	«CDDA0001»*	«TRACK001»*

Перенесення у режимі REC1

Джерело	Назва папки	Назва файла
Аудіофайли	«REC1-MP3»	Як у джерелі
AUDIO CD	«REC1-CD»	«TRACK001»*

Аналогове передавання

Джерело	Назва папки	Назва файла
FM	«TUFM0001»*	«TRACK001»*
AUDIO IN	«EXAU0001»*	

* Наступні номери папок і файлів призначаються послідовно.

Видалення аудіофайлів або папок на пристрої USB

- 1 Натисніть кілька разів **FUNCTION +/-**, щоб вибрати «USB».
- 2 Натисніть кілька разів **MEDIA MODE**, щоб вибрати [MUSIC].
- 3 Коли відтворення зупинене, натисніть **OPTIONS**.
- 4 Натисніть кілька разів **↑/↔**, щоб вибрати параметр «ERASE», а тоді натисніть **+**.
Список папок буде відображено на екрані телевізора.
- 5 Натисніть **↑/↔** декілька разів, щоб вибрати папку, а тоді натисніть **+**.
- 6 Натисніть **↑/↔**, щоб вибрати аудіофайл для видалення, а тоді натисніть **+**.
Виберіть [ALL TRACKS], щоб вибрати всі аудіофайли в папці.
На інформаційній панелі з'являться написи «FOLDER ERASE» або «TRACK ERASE» і «PUSH ENTER».
Щоб скасувати, натисніть **■**.

7 Натисніть **+**.

На інформаційній панелі з'явиться «COMPLETE».

Для виходу з меню **OPTIONS** натисніть **OPTIONS**.

Примітки

- Папка, яка містить аудіофайли не у форматі MP3/WMA/AAC або вкладені папки, не може бути видалена.
- Ви не можете видалити аудіофайли або папки, якщо було вибрано відтворення в довільному порядку або запрограмоване відтворення. Перед видаленням встановіть звичайний режим відтворення.
- Операцію видалення заборонено, коли лоток для дисків відкритий.

Прослуховування радіопередач

1 Декілька разів натисніть FUNCTION +/-, щоб вибрати функцію тюнера.

Також можна скористатися кнопками на низькочастотному динаміку. Натисніть FUNCTION, потім поверніть ручку MULTI CONTROL і встановіть її на «TUNER FM», після чого натисніть ENTER.

2 Виберіть радіостанцію. Для автоналаштування:

Натисніть і утримуйте TUNING+/-, поки індикація частоти не зміниться, а потім відпустіть. Сканування автоматично зупиняється, коли тюнер налаштовується на станцію. На інформаційній панелі відображається напис «ST» (лише для програм під FM-стерео). Якщо сканування не зупиняється, натисніть ■ для його зупинки. Потім виконайте налаштування вручну (описане нижче).

Для налаштування вручну:

Натисніть TUNING+/- декілька разів, щоб налаштуватися на потрібну станцію.

Примітка

При налаштуванні на FM-станцію, яка надає послуги RDS, у трансляції передається така інформація, як назва служби або назва станції. Інформацію RDS можна перевірити, натиснувши DISPLAY декілька разів.

Підказка

Щоб зменшити шум від завад під час прослуховування малопотужної радіостанції FM-стерео, натисніть декілька разів FM MODE, поки з інформаційної панелі не зникне напис «ST». Ефект стереозвуку буде втрачено, але якість прийому поліпшиться.

Програмування радіостанцій

Можна зберегти до 20 FM-радіостанцій як свої улюблені.

- 1 Налаштуйтеся на потрібну радіостанцію.
- 2 Натисніть DVD/TUNER MENU.
- 3 Натисніть \uparrow/\downarrow декілька разів для вибору потрібного номера запрограмованої радіостанції, а потім натисніть $\boxed{+}$.

На інформаційній панелі з'явиться «COMPLETE». Радіостанцію буде збережено. Якщо вибраному номеру запрограмованої радіостанції вже було призначено іншу радіостанцію, її буде замінено новою запрограмованою радіостанцією.

Щоб налаштуватися на запрограмовану радіостанцію

Натисніть PRESET+/- декілька разів, щоб вибрати потрібний номер запрограмованої радіостанції. Також можна натиснути й утримувати SHIFT, потім натиснути на числові кнопки, а далі натиснути $\boxed{+}$, щоб вибрати запрограмовану радіостанцію.

Щодо бездротової технології BLUETOOTH

BLUETOOTH — бездротова технологія, яка забезпечує обмін даними на невеликих відстанях між цифровими пристроями. Бездротова технологія BLUETOOTH працює на відстані приблизно 10 метрів.

Підтримувані версії BLUETOOTH, профілі та кодеки

Щоб отримати докладну інформацію, див. «Секція BLUETOOTH» (стор. 73).

Сумісні пристрої BLUETOOTH

Щоб отримати докладну інформацію, див. «Веб-сайти сумісних пристроїв» (стор. 11).

Щодо індикатора BLUETOOTH

Індикатор BLUETOOTH на низькочастотному динаміку світиться або блимає синім, показуючи стан BLUETOOTH.

Стан системи	Стан індикатора
Очікування BLUETOOTH	Блимає повільно
Створення пари BLUETOOTH	Швидко блимає
Підключення BLUETOOTH встановлено	Світиться

Створення пари між системою та пристроєм BLUETOOTH

Створенням пари називається процес, коли пристрої BLUETOOTH виконують взаємну реєстрацію заздалегідь. Після створення пари цю операцію повторювати не треба.

- 1 Розташуйте пристрій BLUETOOTH на відстані не більше 1 метра від системи.**
- 2 Натисніть кнопку BLUETOOTH на низькочастотному динаміку, щоб вибрати функцію BLUETOOTH.**

На інформаційній панелі з'явиться «BT AUDIO».

Примітка

Якщо система підключена до пристрою BLUETOOTH, натисніть кнопку BLUETOOTH на низькочастотному динаміку, щоб від'єднати пристрій BLUETOOTH.

- 3 Натисніть і утримуйте кнопку PAIRING на низькочастотному динаміку протягом 2 секунд або більше.**

На інформаційній панелі блимає напис «PAIRING».

- 4 Виконайте процедуру створення пари на пристрої BLUETOOTH.**

Докладну інформацію див. в інструкції з експлуатації пристрою BLUETOOTH.

- 5 Виберіть «MHC-GT3D» на дисплеї пристрою.**

Виконайте цей крок протягом 5 секунд, інакше створення пари буде скасоване. У такому разі повторіть дії, починаючи з кроку 1.

Примітка

Якщо пристрій BLUETOOTH потребує ключ доступу, уведіть «0000». Ключ доступу може називатися «Парольний код», «PIN-код», «Номер PIN» або «Пароль».

6 Виконайте з'єднання BLUETOOTH на пристрої BLUETOOTH.

На інформаційній панелі з'явиться назва пристрою BLUETOOTH.

Залежно від пристрою BLUETOOTH підключення може початися автоматично після закінчення створення пари. Можна перевірити адресу пристрою BLUETOOTH, натиснувши DISPLAY декілька разів.

Примітки

- Можна створити пари, використовуючи 9 пристроїв BLUETOOTH. У разі створення пари з десятим пристроєм BLUETOOTH пристрій, із яким було створено пару насамперед, буде видалено.
- Для того, щоб створити пару з іншим пристроєм BLUETOOTH, повторіть кроки з 1 по 6.

Щоб скасувати операцію створення пари

Натисніть і утримуйте кнопку PAIRING на низькочастотному динаміку протягом 2 секунд або більше, поки напис «BT AUDIO» не з'явиться на інформаційній панелі.

Відтворення музики з пристрою BLUETOOTH

Пристрій BLUETOOTH можна використовувати, з'єднавши систему та пристрій BLUETOOTH за допомогою AVRCP.

Після встановлення підключення між системою та пристроєм BLUETOOTH можна керувати відтворенням, натискаючи ►, ||, ■, ◀◀/▶▶ та ◀◀/▶▶I.

До відтворення музики перевірте наступне:

- Функція BLUETOOTH пристрою BLUETOOTH увімкнена.
- Створення пари завершено (стор. 46).

1 Натисніть кнопку BLUETOOTH на низькочастотному динаміку, щоб вибрати функцію BLUETOOTH.

На інформаційній панелі з'явиться «BT AUDIO».

2 Встановіть підключення з пристроєм BLUETOOTH.

Натисніть кнопку BLUETOOTH на низькочастотному динаміку, щоб підключити пристрій BLUETOOTH, який підключався минулого разу. Виконання підключення сигналу BLUETOOTH з пристрою BLUETOOTH, якщо пристрій не підключений.

Після встановлення підключення назва пристрою BLUETOOTH з'явиться на інформаційній панелі.

3 Натисніть ►, щоб розпочати відтворення.

Залежно від пристрою BLUETOOTH

- може знадобитися натиснути ► двічі;

- може знадобитися почати відтворення джерела аудіо на пристрої BLUETOOTH.

4 Відрегулюйте гучність.

Спершу змініть рівень гучності пристрою BLUETOOTH. Якщо рівень гучності все ще занадто низький, змініть рівень гучності в системі.

Примітки

- Якщо система не підключена до жодного пристрою BLUETOOTH, вона автоматично підключиться до пристрою BLUETOOTH, який підключався минулого разу, якщо ви натиснете або кнопку BLUETOOTH на низькочастотному динаміку, або ►.
- Якщо спробувати підключити інший пристрій BLUETOOTH до системи, чинний підключений пристрій BLUETOOTH буде відключено.

Щоб від'єднати пристрій BLUETOOTH

Натисніть кнопку BLUETOOTH на низькочастотному динаміку. На інформаційній панелі з'явиться «BT AUDIO».

Залежно від пристрою BLUETOOTH підключення BLUETOOTH може бути автоматично скасовано, якщо перервати відтворення.

Видалення інформації про створення пари

Для виконання цієї операції користуйтеся кнопками на низькочастотному динаміку.

1 Натисніть кнопку BLUETOOTH, щоб вибрати функцію BLUETOOTH.

На інформаційній панелі з'явиться «BT AUDIO».

Якщо система підключена до пристрою BLUETOOTH, назва цього пристрою BLUETOOTH з'явиться на інформаційній панелі. Натисніть кнопку BLUETOOTH, щоб відключити пристрій BLUETOOTH.

2 Натисніть і утримуйте кнопки ENTER і – приблизно 3 секунди.

На інформаційній панелі з'явиться напис «BT HIST CLEAR», і всю інформацію про створення пари буде видалено.

Підключення пристрою BLUETOOTH одним дотиком за допомогою NFC

NFC (Near Field Communication — бездротовий зв'язок ближнього радіуса дії) — це технологія, що дозволяє встановлювати зв'язок ближнього радіуса дії між різними пристроями, наприклад мобільними телефонами та мітками IC.

При дотику до системи смартфоном, сумісним із NFC, в системі автоматично:

- вмикається функція BLUETOOTH.
- завершує створення пари та підключення пристрою BLUETOOTH.

Сумісні смартфони

Смартфони із вбудованою функцією NFC (ОС: Android 2.3.3 та подальші версії, за винятком Android 3.x)

Примітки

- Система може розпізнавати та з'єднуватися лише з одним сумісним із NFC смартфоном за раз. Якщо спробувати підключити інший сумісний із NFC смартфон до системи, наразі підключений сумісний із NFC смартфон буде відключено.
- Залежно від моделі сумісного з NFC телефону може знадобитися завчасно виконати зазначені нижче операції на смартфоні, сумісному з NFC.
 - Увімкніть функцію NFC. Докладну інформацію див. в інструкції з експлуатації сумісного з NFC телефону.
 - Якщо ваш сумісний із NFC смартфон має версію ОС, старішу за Android 4.1.x, завантажте та запустіть програму «NFC Easy Connect». «NFC Easy Connect» — безкоштовна програма для смартфонів Android, її можна завантажити з Google Play. (Програма може бути недоступною у певних країнах або регіонах.)

- 1 Торкніться смартфоном значка N на низькочастотному динаміку й утримуйте, доки смартфон не почне вібрувати.**

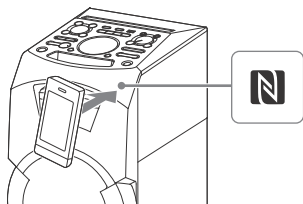

Щоб встановити підключення, виконуйте інструкції, які відображаються на екрані смартфона. Після встановлення підключення BLUETOOTH назва пристрою BLUETOOTH з'явиться на інформаційній панелі.

- 2 Почніть відтворення аудіоджерела на смартфоні.**

Докладну інформацію див. в інструкції з експлуатації пристрою BLUETOOTH.

Підказка

- Якщо не вдається створити пару та встановити з'єднання BLUETOOTH, виконайте такі дії.
- Якщо смартфон знаходиться у чохлі, зніміть його.
 - Знову торкніться смартфоном значка N на низькочастотному динаміку.
 - Перезапустіть програму «NFC Easy Connect».

Відключення телефону

Знову торкніться смартфоном значка N на низькочастотному динаміку.

Встановлення аудіокодеків BLUETOOTH

Можна отримувати дані з пристрою BLUETOOTH у форматі AAC або SBC.

- 1 Натисніть OPTIONS.**
- 2 Натисніть кілька разів \uparrow/\downarrow , щоб вибрати параметр «BT AAC», а тоді натисніть $\boxed{+}$.**
- 3 Натисніть кілька разів \uparrow/\downarrow , щоб вибрати настройку.**
 - ON: Увімкнення прийому у форматі AAC.
 - OFF: Прийом у форматі SBC.

Для виходу з меню опцій натисніть OPTIONS.

Примітки

- Ви зможете відтворювати звук високої якості, якщо вибрано режим AAC. Якщо відтворення на пристрої звуку у форматі AAC неможливе або звучання переривається, виберіть «OFF».
- Якщо змінити цю настройку, коли система підключена до пристрою BLUETOOTH, пристрій BLUETOOTH буде відключено. Щоб підключитися до пристрою BLUETOOTH, виконайте підключення BLUETOOTH ще раз.

Встановлення/ скасування режиму очікування BLUETOOTH

Режим очікування BLUETOOTH дозволяє системі ввімкнутися автоматично під час встановлення підключення сигналу BLUETOOTH із пристрою BLUETOOTH.

- 1 Натисніть OPTIONS.**
- 2 Натисніть кілька разів \uparrow/\downarrow , щоб вибрати параметр «BT STBY», а тоді натисніть $\boxed{+}$.**
- 3 Натисніть кілька разів \uparrow/\downarrow , щоб вибрати настройку.**
 - ON: Система ввімкнеться автоматично під час встановлення підключення BLUETOOTH із пристрою BLUETOOTH.
 - OFF: Вимкнення цієї функції.Для виходу з меню опцій натисніть OPTIONS.

Налаштування сигналу BLUETOOTH

До всіх функцій системи можна підключитися з пристрою BLUETOOTH, з яким створено пару, коли сигнал BLUETOOTH увімкнено. Сигнал BLUETOOTH вмикається за замовчанням.

Для виконання цієї операції користуйтеся кнопками на низькочастотному динаміку.

Утримуйте ENTER та $\boxed{+}$ протягом приблизно 3 секунд.

На інформаційній панелі з'явиться «BT ON» або «BT OFF».

Примітки

- Коли сигнал BLUETOOTH вимкнено, неможливо виконувати такі операції:
 - Встановлення пари та/або з'єднання з пристроєм BLUETOOTH
 - Видалення інформації про створення пари
 - Користування «SongPal» за допомогою BLUETOOTH
 - Зміна аудіокодеків BLUETOOTH
- При дотику до системи смартфоном, сумісним із NFC, або ввімкненні режиму очікування BLUETOOTH сигнали BLUETOOTH увімкнуться автоматично.

Користування «SongPal» за допомогою BLUETOOTH

Про програму

Спеціальну програму для цієї моделі можна знайти як у Google Play, так і в App Store. Введіть у поле для пошуку «SongPal» або відскануйте QR-код і завантажте цю безкоштовну програму, щоб дізнатись більше про її зручні функції.



Технологія BLUETOOTH працює зі смартфонами iPhone 6 Plus, iPhone 6, iPhone 5s, iPhone 5c, iPhone 5, iPhone 4s, iPhone 4, iPhone 3GS, iPod touch (5-го покоління), iPod touch (4-го покоління).

Примітка

- Якщо програма «SongPal» не працює належним чином, від'єднайте, а потім приєднайте пристрій BLUETOOTH, натиснувши кнопку BLUETOOTH на низькочастотному динаміку (стор. 47).

Регулювання звуку

Регулювання звуку

Задача	Необхідні дії
Підсилити низькі частоти і зробити звук потужнішим	Натисніть на низькочастотному динаміку кнопку MEGA BASS.
Зменшити низькі частоти (BASS CUT)	Натисніть і утримуйте на низькочастотному динаміку кнопку MEGA BASS протягом 2 секунд або більше. Щоб скасувати ефект BASS CUT, натисніть повторно кнопку MEGA BASS на низькочастотному динаміку.
	Примітки
	<ul style="list-style-type: none">• Індикатор MEGA BASS на низькочастотному динаміку блимає, коли ефект BASS CUT вмикається.• Ефект BASS CUT вимикається автоматично при вимиканні системи або при переході до режиму футболу (стор. 52).
Вибрати запрограмований звуковий ефект	Натисніть MUSIC або VIDEO. Також можна скористатися кнопками на низькочастотному динаміку. Натисніть SOUND FIELD, потім поверніть ручку MULTI CONTROL і виберіть потрібний ефект, після чого натисніть ENTER. Щоб скасувати запрограмований звуковий ефект, натисніть MUSIC декілька разів, щоб вибрати «FLAT». Також можна скористатися кнопками на низькочастотному динаміку, щоб вибрати «FLAT».

Регулювання гучності низькочастотного динаміка

- 1 Натисніть **OPTIONS**.
- 2 Натисніть кілька разів **↑/↓**, щоб вибрати параметр «**S-WOOFER**», а тоді натисніть **+**.
- 3 Натисніть **↑/↓** декілька разів, щоб вибрати рівень гучності низькочастотного динаміка, тоді натисніть **+**.

Для виходу з меню опцій натисніть **OPTIONS**.

Вибір режиму віртуального футболу

У вас з'явиться відчуття присутності на стадіоні під час перегляду трансляції футбольного матчу.

Натискайте кнопку FOOTBALL кілька разів поспіль під час перегляду трансляції футбольного матчу.

- **ON NARRATION**: Ви зможете насолодитися відчуттям занурення в атмосферу футбольного стадіону завдяки підсиленню реакції трибун.
- **OFF NARRATION**: Відчуття присутності на стадіоні підсилиться ще більше завдяки зменшенню рівня гучності коментарів і додатковому підсиленню реакції трибун.

Щоб скасувати режим віртуального футболу

Натисніть кілька разів **MUSIC**, щоб вибрати «**FLAT**».

Примітки

- Рекомендуємо вибрати режим футболу при перегляді трансляцій футбольних матчів.
- Якщо під час перегляду ви чуєте неприродний звук, коли вибрано «**OFF NARRATION**», рекомендуємо вибрати «**ON NARRATION**».
- Ця функція не підтримує монофонічний звук.
- Коли активні функції **AUDIO IN** та **OPTICAL**, можна вибрати лише віртуальний режим футболу.

Створення власних звукових ефектів

Можна підняти або опустити рівень певних діапазонів частот, потім зберегти це налаштування в пам'яті як «**CUSTOM EQ**».

- 1 Натисніть **OPTIONS**.
- 2 Натисніть кілька разів **↑/↓**, щоб вибрати параметр «**EQ EDIT**», а тоді натисніть **+**.
- 3 Натисніть **↑/↓** декілька разів, щоб відрегулювати рівень еквалайзера, а потім натисніть **+**.
- 4 Повторіть крок 3, щоб відрегулювати рівень інших діапазонів частот і ефект об'ємного звуку.
Для виходу з меню опцій натисніть **OPTIONS**.

Вибір настройок еквалайзера користувача

Натисніть кілька разів **MUSIC**, щоб вибрати «**CUSTOM EQ**».

Створення атмосфери вечірки

(DJ EFFECT)

Для виконання цієї операції користуйтеся кнопками на низькочастотному динаміку.

1 Натисніть наступну кнопку, щоб вибрати тип ефекту.

- **FLANGER:** Створення глибокого ефекту фленжера, схожого на звук двигуна реактивного літака.
- **ISOLATOR:** Відокремлення певного діапазону частот за рахунок зміни рівня інших діапазонів частот. Наприклад, якщо ви хочете зосередитися на вокалі.
- **SAMPLER:** Надання можливості використання низки спеціальних звукових ефектів.

2 (Тільки для режиму SAMPLER) Натисніть кнопку SAMPLER декілька разів, щоб вибрати режим SAMPLER.

3 (Тільки для режиму SAMPLER) Натисніть S1/S2/S3/S4, щоб отримати на виході звуковий ефект SAMPLER. Щоб безперервно подавати на вихід інший звуковий ефект SAMPLER, поверніть ручку VOLUME/DJ CONTROL.

(Тільки для режимів FLANGER та ISOLATOR)

Поверніть ручку VOLUME/DJ CONTROL, щоб відрегулювати рівень ефекту.

Щоб вимкнути ефект

- Натисніть DJ OFF.
- Повторно натисніть кнопку вибраного ефекту (тільки для режимів FLANGER та ISOLATOR).

Примітки

- Режим DJ EFFECT автоматично вимикається в разі:
 - вимкненні системи
 - зміні функції
 - зміні діапазону тюнера;
 - увімкнення чи вимкнення функції PARTY CHAIN
 - увімкнення режиму футболу
- Якщо активувати DJ EFFECT під час передавання, звуковий ефект не буде передано на пристрій USB.
- Якщо DJ EFFECT активовано, ви не зможете скористатися VOLUME/DJ CONTROL на низькочастотному динаміку для регулювання гучності. Натисніть \triangleleft +/- на пристрої дистанційного керування для регулювання гучності.

Інші операції

Використання функції Party Chain

Можна підключати декілька аудіосистем у ланцюг для створення більш цікавого середовища вечірки й отримання кращого відтворення звуку.

Активуйте систему в ланцюзі як «Party Host» та надайте спільний доступ до музики. Інші системи стануть «Party Guest» та гратимуть таку саму музику, що й «Party Host».

Налаштування функції Party Chain

Налаштування функції Party Chain шляхом з'єднання всіх систем за допомогою звукових кабелів (не входять до комплекту постачання). Перш ніж підключати кабелі, обов'язково відключіть шнур живлення змінного струму.

А Якщо всі системи мають функцію Party Chain

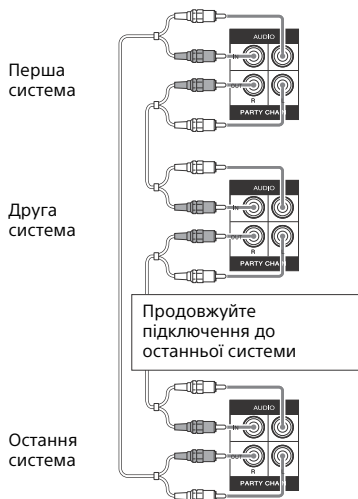

- Останню систему необхідно з'єднати з першою системою.
- Будь яка з систем може стати системою-хостом — Party Host.
- Можна обрати новий Party Host, коли активовано функцію Party Chain. Щоб отримати докладну інформацію, див. «Вибір нового Party Host» (стор. 56).

В Якщо одна з систем не має функції Party Chain

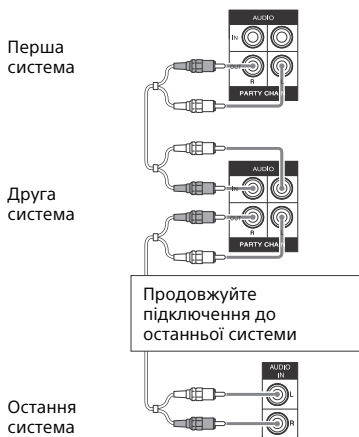

- Остання система не з'єднується з першою системою.
- Підключайте систему, яка не має функції Party Chain, останньою. Переконайтеся в тому, що вибрали функцію аудіо на останній системі.
- Необхідно обрати першу систему як Party Host, щоб усі системи відтворювали однакову музику, коли функцію Party Chain активовано.

Користування функцією Party Chain

Для виконання цієї операції користуйтеся кнопками на низькочастотному динаміку.

- 1 Відключіть і підключіть знову кабель живлення змінного струму, а тоді ввімкніть усі системи.
- 2 Відрегулюйте гучність у кожній системі.

З Активуйте функцію Party Chain у системі, яка має бути Party Host.

Натисніть FUNCTION, потім поверніть ручку MULTI CONTROL, щоб вибрати потрібну функцію (за винятком AUDIO IN на з'єднанні А (стор. 54)), а після цього натисніть ENTER. Розпочніть відтворення музики, а потім натисніть PARTY CHAIN. На інформаційній панелі з'явиться «PARTY CHAIN». Система починає відтворення як Party Host, а інші системи автоматично стають Party Guest. Усі системи грають таку саму музику, що й «Party Host».

Примітки

- Залежно від загальної кількості підключених систем для відтворення музики системами Party Guest може знадобитися деякий час.
- Зміна рівня гучності та звукового ефекту в системі Party Host не впливатиме на відтворення в системі Party Guest.
- «Party Guest» продовжує відтворювати джерело музики як «Party Host», навіть коли ви змінюєте функцію на «Party Guest». Однак можна регулювати гучність і змінювати звуковий ефект у системі Party Guest.
- Якщо в системі Party Host використовується мікрофон, із системи Party Guest звук виводитися не буде.
- Коли одна зі з'єднаних систем виконує передавання даних на пристрій USB, слід дочекатися, поки вона завершить операцію чи зупиниться, перш ніж активувати функцію Party Chain.
- Докладну інформацію щодо користування іншими системами див. в інструкції з експлуатації відповідних систем.

Вибір нового Party Host

Повторіть крок 3 з «Користування функцією Party Chain» у системі, яка має бути Party Host. Чинний Party Host автоматично стане Party Guest. Усі системи грають таку саму музику, що й новий «Party Host».

Примітки

- Ви можете обрати іншу систему як новий «Party Host» тільки після того, як усі системи завершать функцію «Party Chain».
- Повторіть крок вище, якщо обрана система не зміниться на новий «Party Host» через декілька секунд.

Деактивація функції Party Chain

На хост-системі Party Host натисніть PARTY CHAIN.

Примітка

Повторіть крок вище, якщо система не деактивує «Party Chain» через декілька секунд.

Спів під музику: Караоке

Підготовка до караоке

- 1** Поверніть ручку MIC LEVEL на низькочастотному динаміку в положення MIN, щоб зменшити рівень гучності мікрофона.
- 2** Підключіть додатковий мікрофон до роз'єму MIC 1 або MIC 2 на низькочастотному динаміку.
Підключіть ще один додатковий мікрофон, якщо хочете співати дуетом.

- 3** Увімкніть відтворення музики та відрегулюйте гучність мікрофона. Натисніть MIC ECHO декілька разів, щоб відрегулювати ефект відлуння.

- 4** Починайте співати під музику.

Примітки

- Режим караоке вмикається, коли під час виконання функції DVD/CD або USB підключається мікрофон.
- У разі виникнення гудіння:
 - перемістіть мікрофон подалі від динаміків;
 - змініть напрям мікрофона;
 - зменшіть MIC LEVEL.
 - натисніть \triangleleft -, щоб понизити рівень гучності, або натисніть MIC ECHO декілька разів із метою регулювання ефекту відлуння.
- Звук від мікрофона не буде передано на пристрій USB під час передавання даних на пристрій USB.

Використання функції пом'якшення голосу соліста Vocal Fader

Можна пом'якшити звук вокалу з джерела стереозвуку.

Натисніть VOCAL FADER декілька разів, щоб вибрати «V. FADER ON».

Для скасування ефекту пом'якшення вокалу натисніть VOCAL FADER декілька разів, щоб вибрати «V. FADER OFF».

Примітка

Щоб використовувати Vocal Fader під час виконання функції DVD/CD або USB, обов'язково увімкніть режим караоке. Для цього підключіть мікрофон.

Зміна тональності (Key Control)

Натисніть KEY CONTROL b/#, щоб пристосувати тональність до діапазону вашого голосу в режимі караоке.

Вибір режиму оцінки (Score Mode)

Коли ввімкнено режим караоке, можна використовувати режим оцінки.

Ваша оцінка обчислюється за шкалою від 0 до 99 шляхом порівняння вашого голосу з джерелом музики.

1 Увімкніть відтворення музики.

2 Перш ніж заспівати пісню в режимі караоке, натисніть SCORE.

3 Після співу впродовж більш ніж хвилини знову натисніть SCORE, щоб побачити свою оцінку.

Щоб вибрати оцінювання режиму оцінки

Див. [SCORE MODE] у розділі «Налаштування параметрів аудіо — [AUDIO SETUP]» (стор. 40).

Користування функцією Party Light

Натисніть PARTY LIGHT декілька разів, щоб вибрати «LED ON».

Натисніть LIGHT MODE декілька разів, щоб змінити режим ілюмінації.

Щоб вимкнути функцію Party Light, натисніть PARTY LIGHT декілька разів, щоб обрати «LED OFF».

Примітка

Якщо яскравість підсвітки засліплює очі, увімкніть кімнатне світло та вимкніть підсвітку.

Використання таймерів

Система пропонує три функції таймерів. Не можна одночасно активувати функції таймера відтворення і таймера запису. Якщо використовувати будь-яку з них разом з таймером вимкнення, пріоритет матиме таймер вимкнення.

Таймер вимкнення

Система вимкнеться автоматично через запрограмований час.

Натисніть SLEEP декілька разів.

Щоб скасувати таймер вимкнення, натисніть SLEEP декілька разів, щоб вибрати «OFF».

Підказка

Щоб перевірити, скільки часу залишилося до вимкнення системи, натисніть SLEEP.

Таймер відтворення/ таймер запису

Переконайтеся, що годинник встановлено (стор. 28).

Таймер відтворення:

Можна налаштувати систему на ввімкнення та відтворення диска, пристрою USB або радіостанції автоматично в запрограмований час.

Таймер запису:

Можна передавати музику з запрограмованої радіостанції на пристрій USB у вказаний час.

1 Для таймера відтворення:

Підготуйте джерело звуку, потім натисніть \triangleleft +/- , щоб відрегулювати гучність. Щоб починати з певної доріжки або файла, треба створити власну програму (стор. 34).

Для таймера запису:

Налаштуйтеся на запрограмовану радіостанцію (стор. 45)

2 Натисніть і утримуйте SHIFT, а тоді натисніть TIMER MENU.

3 Натисніть кілька разів \uparrow / \downarrow , щоб вибрати параметр «PLAY SET» або «REC SET», а тоді натисніть $\boxed{+}$.

4 Встановіть час початку відтворення або передавання. Натисніть \uparrow / \downarrow декілька разів, щоб задати годину/хвилини, тоді натисніть $\boxed{+}$.

5 Використовуйте процедуру з кроку 4 для встановлення часу зупинки відтворення або передавання.

6 Натисніть \uparrow / \downarrow декілька разів, щоб вибрати потрібне джерело звуку, і натисніть $\boxed{+}$.

Для таймера запису:

Підключіть пристрій USB для передавання до порту Ψ (USB).

7 Натисніть I/⏻ , щоб вимкнути систему.

Щоб перевірити налаштування таймера або активувати таймер знову

1 Натисніть і утримуйте SHIFT, а тоді натисніть TIMER MENU.

На інформаційній панелі блимає напис «TIMERSEL».

2 Натисніть $\boxed{+}$.

3 Натисніть кілька разів \uparrow / \downarrow , щоб вибрати параметр «PLAY SEL» або «REC SEL», а тоді натисніть $\boxed{+}$.



Щоб скасувати таймер

Повторіть процедуру, описану вище, і виберіть «OFF» на кроці 3, а потім натисніть $\boxed{+}$.

Примітки

- Система ввімкнеться перед запрограмованим часом. Якщо систему ввімкнено у запрограмований час, або на інформаційній панелі блимає «STANDBY», таймер відтворення і таймер запису не ввімкнуть відтворення або передавання.
- Не користуйтеся системою з моменту, коли система ввімкнеться або почнеться відтворення чи передавання.

Використання додаткового обладнання

- 1 Натисніть  – декілька разів, поки на інформаційній панелі не з'явиться напис «VOL MIN».
- 2 Підключіть додаткове обладнання (стор. 22).
- 3 Натисніть FUNCTION +/- декілька разів, щоб обрати функцію, яка відповідає підключеному обладнанню.
- 4 Почніть відтворення на підключеному обладнанні.
- 5 Декілька разів натисніть  +, щоб відрегулювати рівень гучності.

Примітка

Якщо рівень гучності під'єданого обладнання надто низький, система може автоматично перейти в режим очікування. Відрегулюйте рівень гучності обладнання. Щоб вимкнути функцію автоматичного переходу в режим очікування, див. «Настроювання функції автоматичного переходу в режим очікування» (стор. 60).

Вимкнення кнопок на низькочастотному динаміку

(Блокування від дітей)

Можна вимкнути кнопки на низькочастотному динаміку (за винятком I/⏻), щоб запобігти виконанню небажаних операцій, наприклад унаслідок дитячого бешкетування.

Натисніть та утримуйте  на низькочастотному динаміку протягом щонайменше 5 секунд.

На інформаційній панелі з'явиться «CHILD LOCK ON».

Тепер системою можна керувати лише за допомогою кнопок пристрою дистанційного керування. Щоб скасувати, натисніть і утримуйте  на низькочастотному динаміку протягом щонайменше 5 секунд, поки на інформаційній панелі не з'явиться напис «CHILD LOCK OFF».

Примітки

- Функцію блокування від дітей буде скасовано при відключенні шнура живлення змінного струму.
- Функцію блокування від дітей не можна активувати, коли лоток для дисків відкритий.

Настроювання функції автоматичного переходу в режим очікування

Система переходить у режим очікування приблизно через 15 хвилин, якщо не виконуються жодні операції або не виводиться аудіосигнал.

За замовчанням функція автоматичного переходу в режим очікування включена.

- 1 Натисніть **OPTIONS**.**
- 2 Натисніть кілька разів \uparrow/\downarrow , щоб вибрати параметр «AutoSTBY», а тоді натисніть .**
- 3 Натисніть \uparrow/\downarrow кілька разів, щоб вибрати «ON» або «OFF».**
Для виходу з меню опцій натисніть **OPTIONS**.

Примітки

- Напис «AutoSTBY» блимає на інформаційній панелі протягом близько 2 хвилин, перш ніж відбудеться перехід у режим очікування.
- Функція автоматичного переходу в режим очікування не працюватиме за таких умов:
 - протягом часу, коли активна функція тюнера;
 - коли є активний таймер;
 - коли підключено мікрофон.

Оновлення програмного забезпечення

Програмне забезпечення цієї системи можна згодом оновити. Можна виконати оновлення програмного забезпечення з веб-сайтів, наведених нижче.

Для користувачів у Латинській Америці:

<<http://esupport.sony.com/LA>>

Для користувачів у Європі та Росії:

<<http://www.sony.eu/support>>

Для користувачів із інших країн/регіонів:

<<http://www.sony-asia.com/support>>

Для оновлення програмного забезпечення виконуйте онлайн-інструкції.

Усунення несправностей

У випадку проблем із системою знайдіть проблему в контрольному списку для усунення несправностей, наведеному нижче, і виконайте дії для усунення несправності. Якщо проблему вирішити не вдається, зверніться до найближчого дистриб'ютора компанії Sony.

Зауважте, що якщо обслуговуючий персонал замінить певні деталі під час ремонту, відповідні оригінальні деталі може бути вилучено.

Якщо на інформаційній панелі відображається напис «PROTECTX» (де X — число)

- Негайно витягніть шнур живлення змінного струму та перевірте наступні елементи.
- Чи не заблоковані вентиляційні отвори низькочастотного динаміка?
 - Чи немає короткого замикання порту USB?
 - Чи правильно підключені кабелі динаміків акустичної системи до низькочастотного динаміка?

Після перевірки зазначених вище елементів та усунення будь-яких проблем знову підключіть шнур живлення змінного струму й увімкніть систему. Якщо проблему вирішити не вдається, зверніться до найближчого дистриб'ютора компанії Sony.

Загальні відомості

Неможливо увімкнути живлення.

- Перевірте, що шнур живлення змінного струму правильно підключено.

Система перейшла в режим очікування.

- Це не означає, що система несправна. Система переходить у режим очікування приблизно через 15 хвилин, якщо не виконуються жодні операції або не виводиться аудіосигнал (стор. 60).

Налаштування годинника або таймера скасовується.

- Шнур живлення змінного струму від'єднано або виник збій в електропостачанні. Повторно настройте годинник (стор. 28) і таймер (стор. 57).

Немає звуку.

- Відрегулюйте гучність.
- Перевірте підключення динаміків (стор. 22).
- Перевірте підключення додаткового обладнання, якщо воно є (стор. 22).
- Ввімкніть підключене обладнання.
- Під час роботи таймера запису звук не виводиться.
- Витягніть шнур живлення змінного струму, а потім знову підключіть його й увімкніть систему.

Немає звуку від мікрофона.

- Відрегулюйте гучність мікрофона.
- Переконайтеся, що мікрофон підключено до роз'єму MIC 1 або MIC 2 на низькочастотному динаміку.
- Перевірте, що мікрофон увімкнений.

Не чути звуку, який іде на систему з телевізора. На інформаційній панелі відображаються написи «CODE 01» й «SGLN ERR».

- Ця система підтримує лише формат 2-канального лінійного аудіосигналу кодово-імпульсної модуляції. Перевірте настройки звуку на телевізорі та змініть режим виходу на вихідний сигнал із кодово-імпульсною модуляцією (PCM), якщо вибрано автоматичний режим.
- Переконайтеся, що настройки виходу динаміка на телевізорі налаштовано на зовнішні динаміки.

Чути голосне гудіння чи шум.

- Перемістіть систему подальше від джерел шуму.
- Підключіть систему до іншої настінної розетки.
- Встановіть фільтр захисту від перешкод (є у продажу) на шнур живлення змінного струму.
- Вимкніть електричне обладнання, яке знаходиться поруч.
- Ви можете чути шум від охолоджуючих вентиляторів, коли система перебуває в режимі очікування або відтворює на низькій гучності. Це не означає, що система несправна.

Таймер не працює.

- Перевірте налаштування таймера та встановіть правильний час (стор. 57).
- Скасуйте функцію таймера вимкнення (стор. 57).

Пристрій дистанційного керування не працює.

- Приберіть перешкоди між пристроєм дистанційного керування та низькочастотним динаміком.

- Розташуйте пристрій дистанційного керування ближче до низькочастотного динаміка.
- Спрямуйте пристрій дистанційного керування на датчик низькочастотного динаміка.
- Замініть елементи живлення (R03/розмір AAA).
- Відсуньте низькочастотний динамік від джерела флуоресцентного світла.

Є акустичний зворотній зв'язок.

- Зменшіть гучність.
- Відсуньте мікрофон від динаміків або змініть напрям мікрофона.

Погіршення передачі кольорів на екрані телевізора не зникає.

- Негайно вимкніть телевізор, а потім увімкніть його через 15–30 хвилин. Якщо проблему з нерівномірністю кольору не вдалося вирішити, перемістіть систему на більшу відстань від телевізора.

У разі натиснення будь-якої кнопки на низькочастотному динаміку з'являється напис «CHILD LOCK».

- Вимкніть функцію блокування від дітей (стор. 59).

Коли вмикається живлення, чути звук клацання.

- Це звук операції, і він з'являється, наприклад, у разі ввімкнення/вимкнення живлення. Це не означає, що система несправна.

Програвач дисків

Лоток для дисків не відкривається, а на інформаційній панелі з'являється напис «LOCKED».

- Зверніться до найближчого дистриб'ютора Sony або місцевого уповноваженого сервісного центру Sony.

Лоток для дисків не закривається.

- Завантажте диск правильно.

Диск не викидається.

- Диск не можна витягати під час синхронного передавання з CD на пристрій USB або перенесення в режимі REC1. Натисніть **■**, щоб скасувати передавання, а потім натисніть **▲** на низькочастотному динаміку, щоб витягти диск.
- Зверніться до найближчого дистриб'ютора Sony.

Відтворення не починається.

- Чисто витріть диск (стор. 70).
- Завантажте диск знову.
- Завантажте диск, який може бути відтворений на цій системі (стор. 8).
- Витягніть диск та зітріть з нього вологу, а потім залиште систему ввімкненою протягом кількох годин, поки волога випарується.
- Код регіону на диску DVD VIDEO не співпадає з кодом системи.

Звук переривається.

- Чисто витріть диск (стор. 70).
- Завантажте диск знову.
- Перемістіть низькочастотний динамік у місце, де вібрації відсутні.

Відтворення починається не з першої доріжки.

- Встановіть звичайний режим відтворення (стор. 33).
- Було вибрано відновлення відтворення. Натисніть **■** двічі. Потім натисніть **▶**, щоб розпочати відтворення.

Неможливо виконати деякі функції, такі як Стоп, Блокування пошуку, Сповільнене відтворення, Повторюване відтворення, Відтворення в довільному порядку або Запрограмоване відтворення.

- Залежно від диску може бути неможливо виконати деякі із зазначених вище операцій. Див. інструкцію з експлуатації, яка додається до диска.

Диски DATA CD/DATA DVD (MP3, JPEG або Xvid) не відтворюються.

- Дані не зберігаються в підтримуваному форматі.
- Перед відтворенням переконайтеся, що вибрано правильний тип вмісту.

Символи у назві папки, назві доріжки, назві файлу і тезі ID3 відображаються неправильно.

- Тег ID3 не є версії 1 (1.0/1.1) або версії 2 (2.2/2.3).
- Нижче перелічено коди символів, які можуть відобразитися цією системою.
 - Великі літери (A - Z)
 - Цифри (0 - 9)
 - Символи (< > * +, [] \ _)
- Інші символи відображаються як «_».

Звук втрачає стереоефект у разі відтворення з AUDIO CD, VIDEO CD, аудіофайлу, відеофайлу або з DVD VIDEO.

- Вимкніть усі мікрофони. «» зникає з інформаційної панелі.
- Переконайтеся, що система підключена правильно.
- Перевірте підключення динаміків (стор. 22).

Пристрій USB

Передавання закінчується помилкою.

- Використовується непідтримуваний пристрій USB. Інформацію про сумісні пристрої USB дивіться на веб-сайтах (стор. 11).
- Пристрій USB відформатований неправильно. Інформацію про спосіб форматування див. в інструкції по експлуатації пристрою USB.
- Вимкніть систему і витягніть пристрій USB. Якщо на пристрої USB є вимикач, вимкніть пристрій USB, а потім знову увімкніть після відключення від системи. Тоді виконайте передавання ще раз.
- Якщо операції передавання і видалення повторюються багато разів, файлова структура на пристрої USB стає фрагментованою. Способи вирішення цієї проблеми див. в інструкції по експлуатації пристрою USB.
- Пристрій USB був відключений або живлення було вимкнене під час передавання. Видаліть частково переданий файл і виконайте передавання ще раз. Якщо це не виправить проблему, пристрій USB може бути несправним. Способи вирішення цієї проблеми див. в інструкції по експлуатації пристрою USB.

Аудіофайли або папки на пристрої USB не можуть бути видалені.

- Перевірте, чи пристрій USB не захищений від запису.

- Пристрій USB був відключений або живлення було вимкнене під час операції видалення. Видаліть частково видалений файл. Якщо це не виправить проблему, пристрій USB може бути несправним. Способи вирішення цієї проблеми див. в інструкції по експлуатації пристрою USB.

Немає звуку.

- Пристрій USB підключено неправильно. Вимкніть систему та знову підключіть пристрій USB, потім увімкніть систему та перевірте, чи з'явився на інформаційній панелі напис «USB».

Чутно шум, переривання чи спотворений звук.

- Використовується непідтримуваний пристрій USB. Інформацію про сумісні пристрої USB дивіться на веб-сайтах (стор. 11).
- Вимкніть систему, підключіть пристрій USB, а тоді знов увімкніть систему.
- Можливо, музичні дані вже містять шум, або звук запису спотворено. Шум міг з'явитися у файлі під час процесу передавання. Видаліть файл і спробуйте виконати передавання ще раз.
- Швидкість потоку, використана для кодування аудіофайлів, була низькою. Відправте аудіофайли з вищою швидкістю потоку на пристрій USB.

Тривалий час відображається напис «READING», або відтворення довго не починається.

- Процес зчитування може бути тривалим, якщо:
 - на пристрої USB записано багато папок або файлів (стор. 10).
 - файлова структура дуже складна;
 - об'єм пам'яті надто великий;
 - внутрішня пам'ять фрагментована.

На інформаційній панелі з'явиться «NO FILE».

- Система перейшла в режим оновлення програмного забезпечення, всі кнопки (за винятком I/⏻) не активні. Натисніть I/⏻ на низькочастотному динаміку, щоб скасувати оновлення програмного забезпечення.

На інформаційній панелі з'явиться «OVER CURRENT».

- Було виявлено проблему щодо сили електричного струму з порту ψ (USB). Вимкніть систему і витягніть пристрій USB з порту. Переконайтеся, що проблема не в пристрої USB. Якщо ця індикація повторюється кілька разів, зверніться до найближчого дистриб'ютора Sony.

Неправильна інформація на дисплеї.

- Можливо, дані на пристрої USB пошкоджено, виконайте передавання ще раз.
- Нижче перелічено коди символів, які можуть відображатися цією системою.
 - Великі літери (A - Z)
 - Цифри (0 - 9)
 - Символи (< > * +, [] \ _)
 Інші символи відображаються як «_».

Не вдається розпізнати пристрій USB.

- Вимкніть систему, підключіть пристрій USB, а тоді знов увімкніть систему.
- Інформацію про сумісні пристрої USB дивіться на веб-сайтах (стор. 11).
- Пристрій USB не працює належним чином. Способи вирішення цієї проблеми див. в інструкції по експлуатації пристрою USB.

Відтворення не починається.

- Вимкніть систему, підключіть пристрій USB, а тоді знов увімкніть систему.
- Інформацію про сумісні пристрої USB дивіться на веб-сайтах (стор. 11).

Відтворення починається не з першого файла.

- Встановіть звичайний режим відтворення (стор. 33).

Не вдається відтворити файли.

- Перед відтворенням переконайтеся, що вибрано правильний тип вмісту.
- Пристрої USB, відформатовані у файлових системах, відмінних від FAT16 або FAT32, не підтримуються.*
- Якщо використовується сегментований пристрій USB, відтворюватимуться лише файли, збережені в першому розділі.

* Ця система підтримує FAT16 і FAT32, однак окремі пристрої USB можуть не підтримувати певні FAT. Щоб отримати докладну інформацію, див. інструкцію з експлуатації відповідного пристрою USB або зверніться до виробника.

Зображення**Немає зображення.**

- Перевірте надійність підключення системи.
- Якщо відеокабель пошкоджено, замініть його на новий.
- Переконайтеся, що ви підключили низькочастотний динамік до вхідного відеороз'єму телевізора (стор. 22).
- Переконайтеся, що ви ввімкнули телевізор і керуєте ним правильно.
- Переконайтеся, що ви вибрали вхід відео на телевізорі, щоб бачити зображення від системи.

- (Крім моделей для Латинської Америки, Європи та Росії.) Переконайтеся, що система кольорів встановлена правильно, згідно з системою кольорів телевізора.

У зображенні є перешкоди.

- Чисто витріть диск (стор. 70).
- Якщо відеосигнал на шляху від системи до телевізора проходить через відеомагнітофон, захист від копіювання, який застосовується до деяких дисків DVD VIDEO, може вплинути на якість зображення.
- (Крім моделей для Латинської Америки, Європи та Росії.) При відтворенні VIDEO CD, записаного в іншій системі кольорів, ніж встановлена в системі, зображення може бути спотворене (сторінки 27, 39).
- (Крім моделей для Латинської Америки, Європи та Росії.) Налаштуйте систему кольорів, щоб вона була сумісною з телевізором (сторінки 27, 39).

Пропорції екрана телевізора не вдається змінити.

- Пропорції зафіксовані в DVD VIDEO і відеофайлі.
- Залежно від телевізора може виявитися неможливим змінити пропорції.

Мову звукової доріжки не вдається змінити.

- Багатомовні доріжки не записані на DVD VIDEO, який відтворюється.
- DVD VIDEO забороняє зміну мови звукової доріжки.

Мову субтитрів не вдається змінити.

- Багатомовні субтитри не записані на DVD VIDEO, який відтворюється.
- DVD VIDEO забороняє зміну субтитрів.

Субтитри не вдається вимкнути.

- Для диска DVD VIDEO забороняється вимкнення субтитрів.

Кути переглядів не вдається змінити.

- Кілька кутів перегляду не записано на DVD VIDEO, який відтворюється.
- Для диска DVD VIDEO забороняється змінювати кути перегляду.

Тюнер

Чути сильне гудіння чи шум, або неможливо приймати радіостанції.

- Правильно підключіть антену.
- Змініть розташування антени та її орієнтацію, щоб отримати добре приймання.
- Вимкніть електричне обладнання, яке знаходиться поруч.

Пристрій BLUETOOTH

Неможливо створити пару.

- Розташуйте пристрій BLUETOOTH ближче до системи.
- Створення пари може бути неможливим, якщо біля системи є інші пристрої BLUETOOTH. У такому разі вимкніть інші пристрої BLUETOOTH.
- Переконайтеся, що на пристрої BLUETOOTH було введено правильний ключ доступу.

Пристрій BLUETOOTH не може визначити систему або на інформаційній панелі відображається напис «BT OFF».

- Установіть сигнал BLUETOOTH у положення «BT ON» (стор. 50).

Підключення неможливе.

- Пристрій BLUETOOTH, який ви спробували підключити, не підтримує профіль A2DP і не може бути підключений до системи.
- Включіть функцію BLUETOOTH пристрою BLUETOOTH.
- Установіть підключення з пристрою BLUETOOTH.
- Було видалено інформацію про створення пари. Знову виконайте операцію створення пари.
- Видаліть реєстраційну інформацію про створення пари з пристроєм BLUETOOTH (стор. 48) і виконайте операцію створення пари ще раз (стор. 46).

Звук відтворюється нестабільно або з пропусками, або немає з'єднання.

- Система та пристрій BLUETOOTH знаходяться на занадто великій відстані одне від одного.
- Якщо між системою та пристроєм BLUETOOTH є перешкоди, усуньте їх.
- Якщо поблизу є обладнання, яке генерує електромагнітне випромінювання, наприклад бездротова LAN, інший пристрій BLUETOOTH або мікрохвильова піч, перемістіть їх на більше відстань.

Звук пристрою BLUETOOTH неможливо почути на цій системі.

- Спочатку збільшіть гучність пристрою BLUETOOTH, а потім відрегулюйте гучність за допомогою \triangle +/-.

Чути голосне гудіння, шум чи спотворений звук.

- Якщо між системою та пристроєм BLUETOOTH є перешкоди, усуньте їх.

- Якщо поблизу є обладнання, яке генерує електромагнітне випромінювання, наприклад бездротова LAN, інший пристрій BLUETOOTH або мікрохвильова піч, перемістіть їх на більше відстань.
- Зменшіть гучність на підключеному пристрої BLUETOOTH.

Вихід звуку від «Voice Playback» у програмі «Fiestable» не працює.

- Увімкнено вбудовану демонстрацію звуку. Натисніть \blacksquare для зупинки демонстрації. Тоді виконайте відтворення ще раз.

Функція Party Chain**Неможливо активувати функцію Party Chain.**

- Перевірте підключення (стор. 54).
- Перевірте правильність підключення звукових кабелів.

«PARTY CHAIN» блимає на інформаційній панелі.

- Не можна вибрати функцію AUDIO IN, якщо виконано з'єднання **A** (стор. 54), коли функція Party Chain активна. Скористайтеся кнопками на низькочастотному динаміку, щоб вибрати іншу функцію (стор. 55).
- Натисніть на низькочастотному динаміку кнопку PARTY CHAIN.
- Перезавантаження системи.

Функція «Party Chain» працює неправильно.

- Вимкніть систему. Потім увімкніть систему, щоб активувати функцію Party Chain.

Щоб відновити фабричні настройки

Якщо система все ще не працює правильно, відновіть фабричні настройки системи.

Для виконання цієї операції користуйтеся кнопками на низькочастотному динаміку.

- 1 Витягніть шнур живлення змінного струму та знову вставте його.
- 2 Натисніть кнопку I/⏻, щоб увімкнути систему.
- 3 Натисніть і утримуйте кнопки ENTER і TUNING+/▶▶▶ приблизно 3 секунди.
На інформаційній панелі з'явиться «RESET».
Для всіх налаштувань користувача, таких як запрограмовані радіостанції, таймер і годинник, відновлюються фабричні настройки.

Відновлення налаштувань SETUP за замовчанням

Можна відновити налаштування SETUP (крім налаштувань PARENTAL CONTROL) за замовчанням.

- 1 Натисніть SETUP.
- 2 Натисніть кілька разів ⬆/⬇, щоб вибрати параметр [SYSTEM SETUP], а тоді натисніть [+].
- 3 Натисніть кілька разів ⬆/⬇, щоб вибрати параметр [RESET], а тоді натисніть [+].
- 4 Натисніть кілька разів ⬆/⬇, щоб вибрати параметр [YES], а тоді натисніть [+].
Операція займає кілька секунд. Не натискайте I/⏻ під час відновлення фабричних настройок.

Функція самодіагностики

На екрані телевізора або на інформаційній панелі з'являються літери/цифри

Коли активується функція самодіагностики для запобігання несправності системи, відображається 5-значний службовий номер (наприклад, C 13 50), який є комбінацією з однієї букви та 4 цифр. У цьому випадку звертайтеся з наступною таблицею.

Перші 3 символи службового номера	Причина та дія для виправлення
C 13	Диск брудний. • Очистіть диск м'якою серветкою (стор. 70).
C 31	Диск вставлено неправильно. • Перезавантажте систему і вставте диск правильно.
E XX (XX — число)	Щоб запобігти несправності, система виконала функцію самодіагностики. • Зверніться до найближчого дистриб'ютора Sony або уповноваженого сервісного центра Sony і дайте їм п'ятизначний службовий номер. Приклад: E 61 10

Повідомлення

Одне з наступних повідомлень може бути відображене або блимати на інформаційній панелі під час роботи.

CANNOT PLAY

- Було вставлено диск, який неможливо відтворити.
- Було вставлено DVD VIDEO з кодом регіону, що не підтримується.

CODE 01**SGNL ERR**

Непідтримуваний аудіосигнал подається з підключеного телевізора на роз'єм OPTICAL IN. Див. «Звук із телевізора не чути через систему» (стор. 25).

DATA ERROR

- Файл не відповідає потрібному формату.
- Розширення файлу не співпадає з форматом файлу.

DEVICE ERROR

Пристрій USB не може бути розпізнаний, або підключено невідомий пристрій.

DEVICE FULL

Пам'ять пристрою USB заповнена.

ERASE ERROR

Помилка видалення аудіофайлів або папок на пристрої USB.

FATAL ERROR

Пристрій USB було відключено під час операції передавання або видалення, і він може бути пошкоджений.

FOLDER FULL

Передавати дані на пристрій USB неможливо, тому що кількість папок максимальна.

FULL

Ви спробували додати в програму більше 25 кроків.

GUEST

Система стає «Party Guest», коли активовано функцію «Party Chain».

HOST

Система стає «Party Host», коли активовано функцію «Party Chain».

NoDEVICE

Пристрій USB не підключено.

NO DISC

В лотку немає диска.

NoMEMORY

Для відтворення або передавання вибраний розділ пам'яті, для якого в пристрій USB не вставлений носій.

NO MUSIC

В режимі відтворення MUSIC (музика) немає даних MP3/WMA/AAC.

NO PHOTO

В режимі відтворення PHOTO (фото) немає даних JPEG.

NO STEP

Усі кроки програми були видалені.

NO SUPPORT

Підключено пристрій USB, який не підтримується, або пристрій USB підключено через концентратор USB.

NO VIDEO

В режимі відтворення VIDEO (відео) немає даних MPEG4/Xvid.

NOT USE

Ви спробували виконати певну операцію в таких умовах, коли вона заборонена.

OVER CURRENT

Виявлено надмірний струм на порту USB.

PROTECT

Пристрій USB захищений від запису.

PUSH STOP

Ви спробували виконати операцію, яку можна виконати тільки тоді, коли відтворення зупинене.

READING

Система зчитує інформацію з диска або пристрою USB. Деякі операції недоступні.

REC ERROR

Передавання не розпочалося, перервалося на середині, або не може бути виконане з іншої причини.

TIME NG

Час ввімкнення і час вимкнення таймера відтворення або таймера запису збігаються.

TRACK FULL

Передавати дані на пристрій USB неможливо, тому що кількість файлів максимальна.

Застереження

При перенесенні низькочастотного динаміка

Виконуйте наступну процедуру для захисту механізму диска.

Для виконання цієї операції користуйтеся кнопками на низькочастотному динаміку.

- 1 Натисніть кнопку I/O, щоб увімкнути систему.
- 2 Натисніть FUNCTION, потім поверніть ручку MULTI CONTROL і встановіть її на «DVD/CD», після чого натисніть ENTER.
- 3 Вийміть диск.
Натисніть ▲, щоб відкрити та закрити лоток для дисків.
Почекайте, поки на інформаційній панелі не з'явиться напис «NO DISC».
- 4 Витягніть шнур живлення змінного струму.

Примітки щодо дисків

- Перед відтворенням протирайте диск серветкою для чищення від центру до країв.
- Не витирайте диски бензином чи іншими розчинниками, побутовими мийними засобами або антистатичним аерозолем, призначеним для вінілових платівок.

- Не піддавайте диски дії прямого сонячного проміння або джерел тепла (наприклад, каналів подачі теплого повітря), а також не залишайте його в автомобілі під прямими сонячними променями.

Щодо безпеки

- Повністю від'єднайте шнур живлення змінного струму від електричної розетки, якщо ним не будуть користуватися довгий час. При знеструмленні системи завжди тримайте шнур за штепсель. Тягнути за сам шнур заборонено.
- Якщо твердий об'єкт або рідина потрапить у систему, відключіть систему від джерела живлення та віддайте її на перевірку до кваліфікованого персоналу, перш ніж продовжувати експлуатацію.
- Заміну шнура живлення змінного струму дозволяється виконувати лише кваліфікованому персоналу ремонтної майстерні.

Щодо розміщення

- Не розміщуйте систему у нахиленому положенні або в надмірно гарячих, холодних, запилених, забруднених або вологих місцях, там, де немає належної вентиляції, або там, де вона може зазнати вібрації, дії прямих сонячних променів або яскравого світла.
 - Будьте обережні, ставлячи систему на поверхні, які пройшли спеціальну обробку (воском, мастилом, лаком тощо), оскільки це може спричинити знебарвлення чи появу плям на поверхні.
 - Якщо систему перенесли з холоду в тепле приміщення або в приміщення з надзвичайно високою вологістю, на лінзі всередині низькочастотного динаміка може конденсуватися волога, що може призвести до несправності системи. У такому випадку вийміть диск та залиште систему увімкненою приблизно на годину, щоб волога випарувалась.
- ## Щодо нагрівання
- Нагрівання низькочастотного динаміка під час роботи є нормальним явищем і не є причиною для турботи.

- Не торкайтеся корпусу, якщо система постійно використовується з високою гучністю, оскільки корпус може бути гарячим.
- Не перекривайте вентиляційні отвори.

Щодо акустичної системи

Ця акустична система не має магнітного екранування, тому зображення на телевизорах, що знаходяться поруч, може зазнати магнітної деформації. В такій ситуації вимкніть телевизор, почекайте 15–30 хвилин і знов увімкніть його. Якщо покращення не сталося, перемістіть динаміки на більшу відстань від телевизора.

ВАЖЛИВА ПРИМІТКА

Застереження: Якщо нерухоме відеозображення або зображення індикації меню залишити на телевізійному екрані на тривалий період часу за допомогою цієї системи, існує небезпека непоправного пошкодження екрана. Проекційні телевізори особливо чутливі до цього.

Чистка корпусу

Чистіть систему м'якою тканиною, злегка зволоженою м'яким мийним розчином. Не використовуйте будь-які абразивні губки, порошок для чищення або такі розчинники, як розріджувач, бензин або спирт.

Щодо обміну даними через BLUETOOTH

- Пристрої BLUETOOTH треба використовувати на відстані приблизно 10 метрів (пряма видимість) один від одного. Ефективна відстань для обміну даними може скоротитися за таких умов.
 - Коли між пристроями, що обмінюються даними через BLUETOOTH, знаходиться людина, металевий об'єкт або інша перешкода.
 - Місця, де працює бездротова мережа LAN.

- Поруч з мікрохвильовими печами, що працюють.
- Місця, в яких генерується інше електромагнітне випромінювання.
- Пристрої BLUETOOTH та обладнання бездротової мережі LAN (IEEE 802.11b/g) використовують однакову частоту (2,4 ГГц). Під час використання пристрою BLUETOOTH біля пристрою із підтримкою бездротової ЛКМ можуть виникнути електромагнітні перешкоди. Це може призвести до зменшення швидкості передачі даних, шуму, або неможливості встановити з'єднання. У такому випадку спробуйте виконати такі дії для поліпшення ситуації:
 - Використовуйте цю систему на відстані принаймні 10 метрів від обладнання з підтримкою бездротової LAN.
 - Вимкніть живлення обладнання бездротової LAN, коли пристрій BLUETOOTH використовується на відстані менше 10 метрів.
 - Максимально близько розташуйте цю систему та пристрій BLUETOOTH одне до одного під час використання.
- Радіохвилі, які передаються цією системою, можуть завадити роботі деяких медичних пристроїв. Оскільки генеровані радіохвилі можуть призвести до неправильної роботи сторонніх пристроїв, завжди вимикайте цю систему та пристрій BLUETOOTH в зазначених місцях:
 - У лікарнях, потягах, літаках, бензозаправних пунктах та інших місцях, де можуть бути в наявності горючі гази;
 - Біля автоматичних дверей та засобів пожежної сигналізації.
- Цей пристрій підтримує функції безпеки, що відповідають специфікаціям стандарту BLUETOOTH, для встановлення захищеного з'єднання під час обміну даними за допомогою технології BLUETOOTH. Однак цього захисту може бути недостатньо в залежності від певних налаштувань та інших факторів, тому слід бути обачним при виконанні обміну даними з використанням технології BLUETOOTH.

- Корпорація Sony не несе відповідальності за збитки та інші втрати, що стали наслідком витоку інформації під час обміну даними із використанням технології BLUETOOTH.
- Обмін даними через BLUETOOTH не обов'язково гарантується для всіх пристроїв BLUETOOTH, що мають той самий профіль, що і ця система.
- Пристрої BLUETOOTH, що з'єднуються з цією системою, мають відповідати специфікаціям BLUETOOTH, вказаним корпорацією Bluetooth SIG, Inc., а їхня відповідність стандарту має бути сертифікована. Але навіть коли пристрій відповідає специфікації BLUETOOTH, можливі випадки, в яких через певні характеристики або властивості пристрою BLUETOOTH з'єднання буде неможливим, або будуть відрізнятися принципи керування, відображення або роботи.
- У залежності від пристрою BLUETOOTH, з'єданого з цією системою, середовища, у якому відбувається обмін даними, та умов навколишнього середовища можуть виникати шуми або перерви у відтворенні аудіо.

Технічні характеристики

Приймач DVD (блок низькочастотного динаміка) (HCD-GT3D)

Секція підсилювача

- Наступні значення отримані при 120 В – 240 В змінного струму, 50/60 Гц
- Вихідна потужність (номінальна)
Лівий/правий канал: 120 Вт + 120 Вт (при 2 Ом, 1 кГц, КГС 1%)
- RMS-потужність на виході (контрольна)
Лівий/правий канал: 180 Вт + 180 Вт (на канал при 2 Ом, 1 кГц)
Низькочастотний динамік: 360 Вт (при 4 Ом, 100 Гц)

Секція динаміка

- Акустична система
Низькочастотний динамік, рупор звукового тиску
- Блок динаміка
200 мм, конічного типу
- Номінальний опір
4 Ом

Входи

- AUDIO IN/PARTY CHAIN IN L/R
Напруга 2 В, повний опір 47 кОм
- OPTICAL IN
Підтримуваний аудіосигнал:
2-канальний лінійний аудіосигнал кодово-імпульсної модуляції
- MIC 1, MIC 2
Чутливість 1 мВ, повний опір 10 кОм
- ⚡ (USB) порт: Тип А

Виходи

- AUDIO OUT/PARTY CHAIN OUT L/R
Напруга 2 В, повний опір 1 кОм
- VIDEO OUT
Макс. вихідний рівень 1 V_{p-p}, незбалансований, синхр.
від'ємний повний опір навантаження 75 Ом

Секція USB

- Підтримувана швидкість потоку
WMA: 48 Кбіт/с – 192 Кбіт/с, VBR, CBR
AAC: 48 Кбіт/с – 320 Кбіт/с, VBR, CBR
- Частоти дискретизації
WMA: 44,1 кГц
AAC: 44,1 кГц
- Підтримуваний пристрій USB
Клас «накопичувач»
- Максимальний струм
1 А

Секція диска/USB

- Підтримувана швидкість потоку
MPEG1 Layer-3:
32 Кбіт/с – 320 Кбіт/с, VBR
- Частоти дискретизації
MPEG1 Layer-3:
32 кГц/44,1 кГц/48 кГц

Xvid

Відеокодек: Xvid
 Швидкість потоку: 4,854 Мбіт/с (МАКС.)
 Роздільна здатність/частота кадрів:
 720 × 480, 30 кадрів/с
 720 × 576, 25 кадрів/с
 Аудіокодек: MP3

MPEG4

Формат файла: Формат файла MP4
 Відеокодек: простий профіль MPEG4 (AVC є несумісним.)
 Швидкість потоку: 4 Мбіт/с
 Роздільна здатність/частота кадрів:
 720 × 576, 30 кадрів/с
 Аудіокодек: AAC-LC (HE-AAC є несумісним.)
 DRM: Не сумісний

Секція програвача дисків**Система**

Компакт-диск і цифрова аудіо- і Відеосистема

Характеристики діодного лазера

Тривалість випромінювання: Безперервна
 Вихідна потужність лазера*: Менш ніж 44,6 мкВт

* Це значення вихідної потужності отримане шляхом вимірювання на відстані 200 мм від поверхні лінзи об'єктива блока оптичної головки зчитування з апертурою 7 мм.

Частотна характеристика

20 Гц – 20 кГц

Формат системи кольорів відео

NTSC і PAL

Секція FM-тюнера**Система**

Цифровий синтезатор з кварцевим блокуванням PLL

Антенa

FM-антенa

Діапазон налаштування

87,5 МГц – 108,0 МГц (крок у 50 кГц)

Секція BLUETOOTH**Система зв'язку**

BLUETOOTH стандартної версії 3.0

Вихід

Стандарт BLUETOOTH клас живлення 2

Максимальна відстань для зв'язку
 Пряма видимість при бл. 10 м¹⁾

Діапазон частот

Діапазон 2,4 ГГц (2,4000 ГГц – 2,4835 ГГц)

Метод модуляції

FHSS (Freq Hopping Spread Spectrum — розширений спектр зі стрибкоподібним перенастроюванням частоти)

Підтримувані профілі BLUETOOTH²⁾

A2DP (Advanced Audio Distribution Profile — розширений профіль розповсюдження аудіо)

AVRCP (Audio Video Remote Control Profile — профіль дистанційного керування аудіо- та відеопристроями)

SPP (Serial Port Profile — профіль послідовного порту)

Підтримувані кодеки

SBC (Sub Band Codec — кодек з багатосмуговим кодуванням)
 AAC (Advanced Audio Coding — розширене кодування аудіо)

¹⁾ Фактичний діапазон може змінюватися у залежності від таких факторів як наявність перешкод між пристроями, магнітні поля навколо мікрохвильових печей, статичний струм, чутливість прийому, характеристики антени, операційна система, програмне забезпечення, тощо.

²⁾ Профілі стандарту BLUETOOTH вказують мету зв'язку BLUETOOTH між пристроями.

Акустична система (SS-GT3DB)**Акустична система**

2-смугова, відбивач басів

Блок динаміка

Високочастотні динаміки: 40 мм, конічного типу
 Середній діапазон звукових частот: 80 мм, конічного типу

Номінальний опір:

2 Ом

Загальні відомості

Вимоги до джерела живлення

120 В – 240 В змінного струму,
50/60 Гц

Споживання електроенергії

120 Вт

Споживання електроенергії (у режимі енергозбереження)

0,5 Вт (якщо для «BT STBY»
установлено значення «OFF»)
6 Вт (якщо для «BT STBY»
установлено значення «ON»)

Розміри (ш/в/г) (прибл.)

Приймач DVD (блок
низькочастотного динаміка):
305 мм × 636 мм × 355 мм
Акустична система:
930 мм × 121 мм × 127 мм

Вага (прибл.)

Приймач DVD (блок
низькочастотного динаміка):
14,5 кг
Акустична система:
4,5 кг

Дизайн і технічні характеристики
можуть змінюватися без попереднього
повідомлення.

Умови зберігання.

Продукцію зберігають в упакованому
виді в темних, сухих, чистих, добре
вентильованих приміщеннях,
ізольованих від місць зберігання
кислот і лугів. Температура зберігання:
від -30 °С до +55 °С. Відносна вологість
зберігання: 0% – 70%. Робоча
температура: від 5 °С до 35 °С. Робоча
відносна вологість: 0% – 60%.
Термін зберігання не встановлений.

Список мовних кодів

Орфографія мов відповідає стандарту ISO 639:1988 (E/F).

Код	Мова	Код	Мова	Код	Мова	Код	Мова
1027	Afar	1186	Scots Gaelic	1350	Malayalam	1513	Siswati
1028	Abkhazian	1194	Galician	1352	Mongolian	1514	Sesotho
1032	Afrikaans	1196	Guarani	1353	Moldavian	1515	Sundanese
1039	Amharic	1203	Gujarati	1356	Marathi	1516	Swedish
1044	Arabic	1209	Hausa	1357	Malay	1517	Swahili
1045	Assamese	1217	Hindi	1358	Maltese	1521	Tamil
1051	Aymara	1226	Croatian	1363	Burmese	1525	Telugu
1052	Azerbaijani	1229	Hungarian	1365	Nauru	1527	Tajik
1053	Bashkir	1233	Armenian	1369	Nepali	1528	Thai
1057	Byelorussian	1235	Interlingua	1376	Dutch	1529	Tigrinya
1059	Bulgarian	1239	Interlingue	1379	Norwegian	1531	Turkmen
1060	Bihari	1245	Inupiak	1393	Occitan	1532	Tagalog
1061	Bislama	1248	Indonesian	1403	(Afan) Oromo	1534	Setswana
1066	Bengali; Bangla	1253	Icelandic	1408	Oriya	1535	Tonga
1067	Tibetan	1254	Italian	1417	Punjabi	1538	Turkish
1070	Breton	1257	Hebrew	1428	Polish	1539	Tsonga
1079	Catalan	1261	Japanese	1435	Pashto; Pushto	1540	Tatar
1093	Corsican	1269	Yiddish	1436	Portuguese	1543	Twi
1097	Czech	1283	Javanese	1463	Quechua	1557	Ukrainian
1103	Welsh	1287	Georgian	1481	Rhaeto-Romance	1564	Urdu
1105	Danish	1297	Kazakh	1482	Kirundi	1572	Uzbek
1109	German	1298	Greenlandic	1483	Romanian	1581	Vietnamese
1130	Bhutani	1299	Cambodian	1489	Russian	1587	Volapük
1142	Greek	1300	Kannada	1491	Kinyarwanda	1613	Wolof
1144	English	1301	Korean	1495	Sanskrit	1632	Xhosa
1145	Esperanto	1305	Kashmiri	1498	Sindhi	1665	Yoruba
1149	Spanish	1307	Kurdish	1501	Sangho	1684	Chinese
1150	Estonian	1311	Kirghiz	1502	Serbo-Croatian	1697	Zulu
1151	Basque	1313	Latin	1503	Singhalese	1703	Не вказано
1157	Persian	1326	Lingala	1505	Slovak		
1165	Finnish	1327	Laothian	1506	Slovenian		
1166	Fiji	1332	Lithuanian	1507	Samoaan		
1171	Faroese	1334	Latvian; Lettish	1508	Shona		
1174	French	1345	Malagasy	1509	Somali		
1181	Frisian	1347	Maori	1511	Albanian		
1183	Irish	1349	Macedonian	1512	Serbian		

Список кодів регіонів/батьківського контролю

Код	Регіон	Код	Регіон	Код	Регіон	Код	Регіон
2044	Аргентина	2165	Фінляндія	2362	Мексика	2149	Іспанія
2047	Австралія	2174	Франція	2376	Нідерланди	2499	Швеція
2046	Австрія	2109	Німеччина	2390	Нова Зеландія	2086	Швейцарія
2057	Бельгія	2248	Індія	2379	Норвегія	2528	Таїланд
2070	Бразилія	2238	Індонезія	2427	Пакистан	2184	Сполучене Королівство
2079	Канада	2254	Італія	2424	Філіппіни		
2090	Чилі	2276	Японія	2436	Португалія		
2092	Китай	2304	Корея	2489	Росія		
2115	Данія	2363	Малайзія	2501	Сінгапур		

Алфавітний покажчик

Б

Багатосеансовий диск 10
Блокування від дітей 59

В

Відтворення в
довільному порядку 33
Відтворення PBC 32

Г

Годинник 28

Д

Демонстрація 28
Диски/файли, що
відтворюються 8

Е

Елементи живлення 23

З

Запрограмоване
відтворення 34
Запрограмовані
радіостанції 45
Звичайний режим
відтворення 33
Звукові ефекти 52

К

Караоке 56
Керування
тональністю 57
SCORE MODE 40, 57
VOCAL FADER 56
Кути перегляду 31

М

Меню налаштувань 37
Мова/звук 32

Н

Накопичувач USB 29

О

Оновлення 60

П

Перегляд інформації 36
Екран телевізора 36
Панель дисплея 37
Передавання даних на
пристрій USB 41
Аналогове
передавання 44
Видалення 44
Перенесення у режимі
REC1 42, 44
Синхронізоване
передавання 42, 43
Швидкість потоку 41
Повторюване
відтворення 35
Пристрій дистанційного
керування 14
Пристрої USB 11, 28, 42

Р

Режим
енергозбереження 28

С

Слайд-шоу 30
Список мовних кодів 75

Т

Таймер 57

Ф

Файл AAC 8
Файл JPEG 8
Файл MP3 8
Файл MPEG4 8
Файл WMA 8
Файл Xvid 8
Функція PartyChain 54

Ш

Швидке налаштування 26

А

A/V SYNC 40
AUDIO 38
AUDIO DRC 39
AUDIO SETUP 39

В

BACKGROUND 40
BASS CUT 51
BLACK LEVEL 39
BLUETOOTH 46

С

COLOR SYSTEM 27, 39

Д

DATA CD 8
DATA DVD 8
DJ EFFECT 53
DOWNMIX 40
DVD VIDEO 8

F

FM MODE 45

L

LANGUAGE SETUP 38

M

MEDIA MODE 29
MEGA BASS 51
MENU 38
MULTI-DISC RESUME 33, 40

N

NFC 13, 48
NFC Easy Connect 49

O

OSD 38

P

PARENTAL CONTROL 35,
40
Party Light 57
PAUSE MODE 39
PHOTO EFFECT 39
PHOTO INTERVAL 39

R

RESET 41, 67

S

SCREEN SAVER 40
SUBTITLE 31, 38
SYSTEM SETUP 40

T

TRACK SELECTION 40

TV TYPE 38

V

VIDEO SETUP 38

<http://www.sony.net/>



* 4 5 6 2 9 5 7 7 3 * (1)