

РУКОВОДСТВО

Саундбар с беспроводным подключением

Перед началом работы внимательно прочитайте и сохраните данное руководство.

Модель

GX (GX, SPN5-W)

Информация по технике безопасности

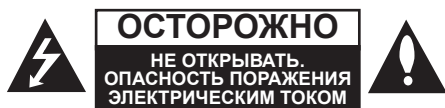

ОСТОРОЖНО: ЧТОБЫ СНИЗИТЬ РИСК ПОРАЖЕНИЯ ЭЛЕКТРИЧЕСКИМ ТОКОМ НЕ СНИМАЙТЕ КОРПУС (ИЛИ ЗАДНЮЮ КРЫШКУ) ВНУТРИ НЕТ ДЕТАЛЕЙ, ПРИГОДНЫХ ДЛЯ РЕМОНТА ПОЛЬЗОВАТЕЛЕМ. ДЛЯ ПРОВЕДЕНИЯ РЕМОНТА ОБРАТИТЕСЬ К КВАЛИФИЦИРОВАННОМУ СПЕЦИАЛИСТУ.



Символ молнии в равностороннем треугольнике оповещает пользователя о наличии неизолированного опасного напряжения в корпусе изделия, величина

которого может создать опасность удара электрическим током для персонала.



Восклицательный знак в равностороннем треугольнике оповещает пользователя о наличии важных эксплуатационных и сервисных инструкций в документации, поставляемой с изделием.

ВНИМАНИЕ! ВО ИЗБЕЖАНИЕ ВОЗГОРАНИЯ ИЛИ ПОРАЖЕНИЯ ЭЛЕКТРИЧЕСКИМ ТОКОМ НЕ ПОДВЕРГАЙТЕ ИЗДЕЛИЕ ВОЗДЕЙСТВИЮ ВЛАГИ.

ВНИМАНИЕ! Не допускается монтаж изделия в тесном пространстве, таком, как книжный шкаф, или аналогичном месте.

ОСТОРОЖНО: Не используйте высоковольтные приборы рядом с данным устройством (например, электрические мухобойки). Из-за электроразряда работа устройства может нарушиться.

ОСТОРОЖНО: Не допускается попадание воды на аппаратуру (капель или брызг); не допускается установка на аппаратуру сосудов, наполненных жидкостью, напр., ваз.

ОСТОРОЖНО: Не перекрывайте вентиляционные отверстия. Монтируйте изделие согласно инструкциям изготовителя.

Прорези и отверстия в корпусе предназначены для вентиляции и обеспечения надежной работы, а также для защиты от перегрева. Не допускайте перекрывания вентиляционных отверстий, помещая изделие на кровать, диван, ковер или аналогичные поверхности. Изделие не допускается монтировать во встраиваемом варианте, например в книжном шкафу или в стойке, если только не обеспечена надлежащая вентиляция согласно инструкциям изготовителя.

ОСТОРОЖНО: Не помещайте на устройство источники открытого пламени, например зажжённые свечи.

ВНИМАНИЕ! Сведения об обеспечении безопасности устройства, включая информацию об идентификации изделия, напряжении питания и т. п., см. на главном ярлыке на нижней или какой-либо другой стороне изделия.

ПРЕДУПРЕЖДЕНИЕ относительно шнура питания

Вилка шнура питания может использоваться для отключения устройства. Необходимо, чтобы в чрезвычайных обстоятельствах вилка шнура питания была легко доступна.

См. страницу технических характеристик данного руководства пользователя, касающуюся текущих требований.

Не перегружайте стенные электророзетки. Перегруженные, поврежденные, неплотно закрепленные стенные розетки, удлинители, потертые шнуры питания, провода с поврежденной или растрескавшейся изоляцией могут представлять опасность. Любой из перечисленных фактов может стать причиной пожара или поражения электрическим током. Периодически проверяйте состояние шнура устройства. И если его внешний вид свидетельствует о наличии повреждений или сильного износа, необходимо устройство отключить, прекратить его использование, шнур заменить на точно такой же, обратившись в авторизованный сервисный центр. Защищайте шнур питания от недопустимых физических и механических воздействий, таких как скручивание, сильный изгиб и сжатие, защемление дверьми или хождение по ним ногами. Уделяйте особое внимание вилкам, стенным электророзеткам и тому месту, где шнур соединяется с устройством.

ОСТОРОЖНО: Следите за тем, чтобы дети не клали посторонние предметы в канал динамика* и не трогали его внутреннюю поверхность руками.

* Канал динамика: отверстие для обеспечения насыщенного звучания басов из корпуса динамика.

ОСТОРОЖНО: Используйте только адаптер питания, поставляемый в комплекте с данным устройством. Не пользуйтесь блоком питания от другого устройства или изготовителя. Использование другого кабеля питания или блока питания может привести к повреждению данного устройства и аннулированию гарантии.

Обозначения

~	Относится к переменному току (пер. ток).
— — —	Относится к постоянному току (пост. ток).
□	Относится к оборудованию с классом защиты II.
⏻	Относится к режиму ожидания.
I	Относится к режиму «ВКЛ» (электропитание).
⚡	Указывает на наличие опасного напряжения.

Уведомление о программном обеспечении с открытым исходным кодом

Для получения исходного кода по условиям лицензий GPL, LGPL, MPL и других лицензий с открытым исходным кодом, который содержится в данном продукте, посетите веб-сайт: <http://opensource.lge.com>.

Кроме исходного кода, для загрузки доступны все соответствующие условия лицензии, отказ от гарантий и уведомления об авторских правах.

Компания LG Electronics также может предоставить открытый исходный код на компакт-диске за плату, покрывающую связанные с этим расходы (стоимость носителя, пересылки и обработки), по запросу, который следует отправить по адресу электронной почты opensource@lge.com.

Это предложение действительно в течение трех лет с момента последней поставки нами данного продукта. Это предложение актуально для любого получателя данной информации.

Содержание

1 Приступая к работе

- 2 Информация по технике безопасности
- 6 Введение
- 7 Передняя панель
- 8 Задняя панель
- 9 Пульт дистанционного управления
- 12 Положение динамиков
- 13 Установка саундбара
- 14 Крепление основного блока к стене

2 Подключение

- 19 Размещение кабелей
- 19 Подключение адаптера переменного тока
- 20 Беспроводное подключение к сабвуферу и тыловым динамикам (приобретаются отдельно)
 - 20 – Беспроводное подключение сабвуфера
 - 21 – Подключение тыловых громкоговорителей (продаются отдельно)
 - 22 – Объемное звучание
 - 25 – Присоединение ферритового сердечника
- 26 Подключение к телевизору
 - 26 – Использование оптического кабеля
 - 26 – LG Sound Sync
 - 28 – Использование кабеля HDMI
 - 28 – Функция ARC
 - 28 – Функция eARC (усовершенствованный звуковой возвратный канал)
 - 29 – Что такое SIMPLINK
 - 30 – Дополнительные сведения о HDMI
- 31 Подключение дополнительного оборудования
 - 31 – DOLBY ATMOS®
 - 31 – DTS:X®
 - 32 – Подключение HDMI IN
 - 32 – Подключение к разъему OPTICAL IN

3 Эксплуатация

- 33 Операции
- 33 – Использование пульта ДУ вашего телевизора
- 34 – Включение/выключение AUTO POWER
- 35 – Автоматическое изменение функции
- 35 – Быстрый запуск
- 36 Использование беспроводной технологии Bluetooth
- 36 – О технологии Bluetooth
- 36 – Профили Bluetooth
- 36 – Прослушивание музыки с устройства Bluetooth
- 38 – Управление подключенным устройством Bluetooth
- 38 – Блокировка подключения Bluetooth (BT LOCK)
- 38 Использование приложения BLUETOOTH
- 38 – Установите приложение «LG Sound Bar» на устройство BLUETOOTH
- 39 – Активация Bluetooth с приложением «LG Sound Bar»

4 Поиск и устранение неисправностей

- 40 Поиск и устранение неисправностей
- 40 – Общие проблемы
- 41 – ПРИМЕЧАНИЕ к использованию беспроводной технологии
- 42 – ПРИМЕЧАНИЯ по запуску демонстрационного режима

5 Приложение

- 43 Товарные знаки и лицензии
- 44 Технические характеристики
- 46 Порядок обращения с динамиком

1

2

3

4

5

Введение

Символы, используемые в данном руководстве

Примечание

Указывает на особые замечания и рабочие характеристики.

Осторожно

Указывает на меры предосторожности, необходимые для предотвращения возможных поломок по причине неправильной эксплуатации.

Передняя панель

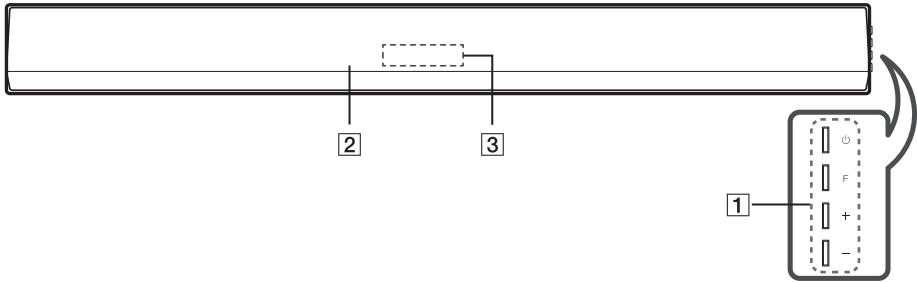

⏻ (Ожидание)

- Включает или выключает устройство.

F (Функция)

- Выберите функцию и источник входного сигнала нажав несколько раз кнопку **F**.

1

Источник входного сигнала / функция	Дисплей
Оптический ARC e-ARC LG Sound Sync (проводн.)	OPT/HDMI ARC
Bluetooth	BT
LG Sound Sync (Беспроводн.)	LG TV
HDMI IN	HDMI

+ / - (Громкость)

- Регулировка уровня громкости.

2

Датчик сигналов ПДУ

3

Окно дисплея

- Дисплей будет автоматически гаснуть, если в течение 15 секунд не будет нажато ни одной клавиши.
- При нажатии любой кнопки окно дисплея будет вновь включаться.

ⓘ В целях энергосбережения устройство автоматически выключает питание, если данное устройство не подключено к внешнему устройству и не используется в течение 15 минут.

Задняя панель

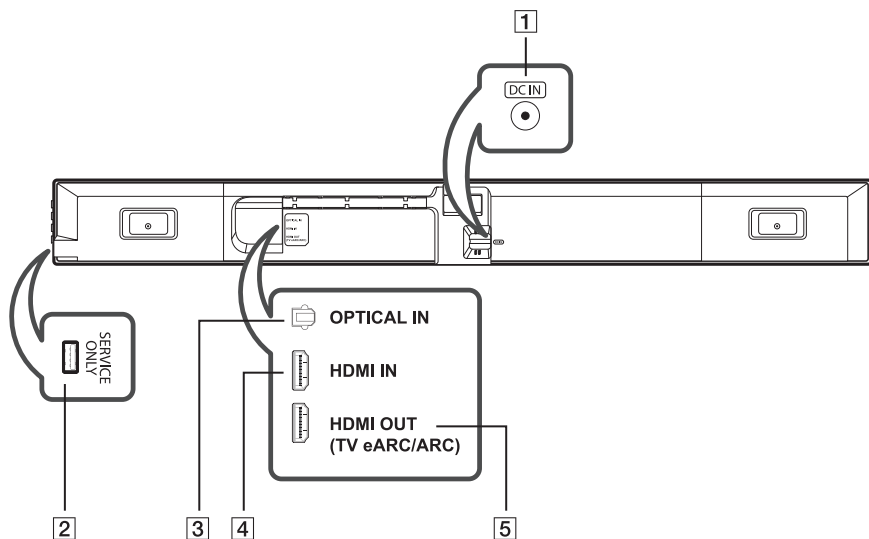

1

DC IN

- Подсоединить сетевой блок питания

2

- USB (только для сервисного персонала)
- Разъем загрузки ПО.

3

OPTICAL IN

- Подключите разъем OPTICAL IN на задней панели устройства к разъему OPTICAL OUT на телевизоре.

4

HDMI IN

- Подсоедините разъем HDMI IN на задней панели устройства к разъему HDMI OUT внешнего устройства.
- Вы можете наслаждаться звуком и изображением на внешнем устройстве с помощью HDMI-подключения.

5

HDMI OUT (TV eARC/ARC)

- Подсоедините разъем HDMI OUT (TV eARC/ARC) на задней панели устройства к разъему ARC TV телевизора.

Пульт дистанционного управления

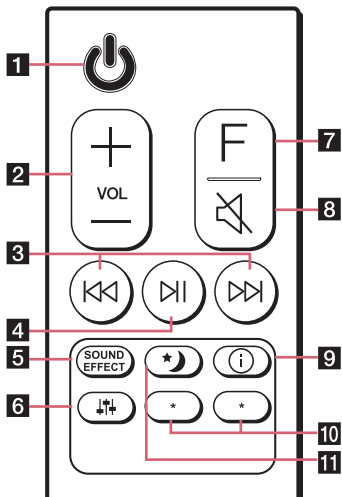

Замена батареек

Снимите крышку на обратной стороне пульта дистанционного управления, соблюдая ее полярность $+$ и $-$.
 Опасность возгорания или взрыва при замене батареи на батарею неправильного типа.

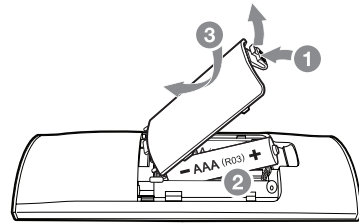

- 1** (Ожидание)
 - Включает или выключает устройство.

- 2** **VOL** (Громкость) $+/-$
 - Выполняет настройку звука динамика.

- 3** \ll/\gg (Пропустить/Найти)
 - Нажмите \ll или \gg для перехода к следующему или предыдущему файлу.

- $\lvert\lvert$ (Воспроизведение/Пауза)
 - Запуск воспроизведения или временный останов.

- 4**
 - **Блокировка соединения BT (Bluetooth):** Позволяет вам подсоединять устройство **Bluetooth** только по функциям **Bluetooth** и LG TV. (стр. 38)
 Чтобы включить или отключить блокировку подключения **Bluetooth**, нажмите и удерживайте кнопку $\lvert\lvert$ около 3 секунд, а затем нажмите ее снова во время работы функции BT (**Bluetooth**).

SOUND EFFECT

- Выбор режима звукового эффекта путем применения **SOUND EFFECT**.

На дисплее	Описание
AI SOUND PRO	Анализирует свойства источника звука и оптимизирует его в реальном времени в зависимости от конкретной ситуации.
BASS BLAST или BASS BLAST+	Усиливает низкие частоты и создаёт мощный звук.
STANDARD	Вы можете прослушивать оптимизированное звучание.
MOVIE	Вы можете наслаждаться более естественным объемным звуком с эффектом присутствия.
MUSIC	Вы можете использовать более качественный звук для вашего источника музыки.

5

- ❶ Когда данный блок обнаруживает поток DOLBY ATMOS или DTS:X, вы не можете изменить звуковой эффект на другой. В данном случае, даже если вы нажимаете **SOUND EFFECT**, блок не отвечает. На окне дисплея вы можете видеть только «NOT SUPPORTED».
- ❶ Когда устройство обнаружит поток данных DTS в режиме MOVIE, оно воспроизводит поток с помощью технологии DTS Virtual:X.
- **Дистанционное управление телевизором:** позволяет контролировать громкость устройства с помощью пульта дистанционного управления (ДУ) телевизором даже с использованием изделия другой компании. (стр. 33)
Для включения или выключения функции дистанционного управления телевизором нажмите и удерживайте **SOUND EFFECT** в течение приблизительно 3 секунд и нажмите снова.
- ❶ Поддерживаемые марки телевизоров

LG	Panasonic	Philips	Samsung	Sharp	Sony	Toshiba	Vizio
----	-----------	---------	---------	-------	------	---------	-------

⚙️ (Настройка звука)

- Регулирует уровень звука каждого динамика.
Выберите динамик, который вы хотите настроить, используя **⚙️**, настройте уровень звука, используя **VOL +/—**.
- ❶ Регулировка уровня громкости тыловых динамиков применяется только в том случае, если тыловые динамики подключены.
- ❶ Подробнее о динамиках см. на стр.12.



6

Дисплей	Динамик	Дальность
WF	Сабвуфер	-15 ~ 6
C	Центральный	-6 ~ 6
R	Вид сзади	-6 ~ 6
TRE	Высокие частоты	-5 ~ 5
BAS	Низкие частоты	-5 ~ 5

- **Объемный звук:** Позволяет вам наслаждаться объемным звуком с использованием задних динамиков. (стр. 22)
Для включения или выключения объемного звука нажмите и удерживайте **⚙️** в течение приблизительно 3 секунд и нажмите снова.

- 7** **F** (Функция)

 - Выберите функцию и источник входного сигнала, нажав несколько раз кнопку **F**.
-  (Режим Без звука)



 - Нажмите  для выключения звука вашего устройства. Для отмены снова нажмите .
-  (Информация)

 - Вы можете отобразить различную информацию о входном источнике, нажав .
 - OPT (Оптический)/ARC/E-ARC/HDMI (HDMI IN) : Формат аудио
 - BT (**Bluetooth**) : Название подсоединенного устройства **Bluetooth**
- 9**

 - **ВКЛЮЧЕНИЕ/ВЫКЛЮЧЕНИЕ автоматического питания:** Позволяет автоматически включать и выключать устройство по входящим сигналам: Оптический, LG TV или **Bluetooth** (стр. 34)
Для включения или выключения функции AUTO POWER нажмите и удерживайте  в течение приблизительно 3 секунд и нажмите снова.
- 10** *

 - Данная кнопка недоступна.
-  (Ночное время)

 - Эта функция полезна, если вы хотите посмотреть передачу поздно ночью при низком уровне громкости. Это позволяет снизить интенсивность звука и улучшить четкость и мягкость.
- 11**

 - Нажмите  для активации режима Ночного времени. Для отмены нажмите  еще раз.

Положение динамиков

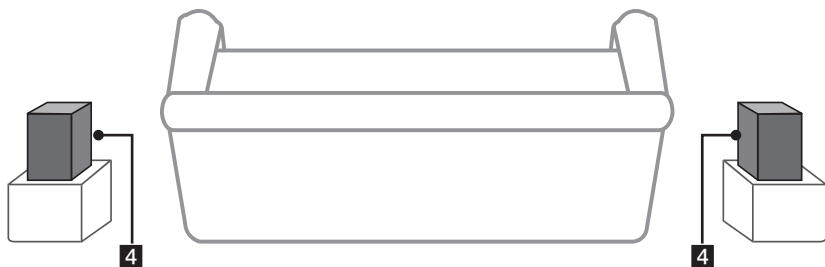
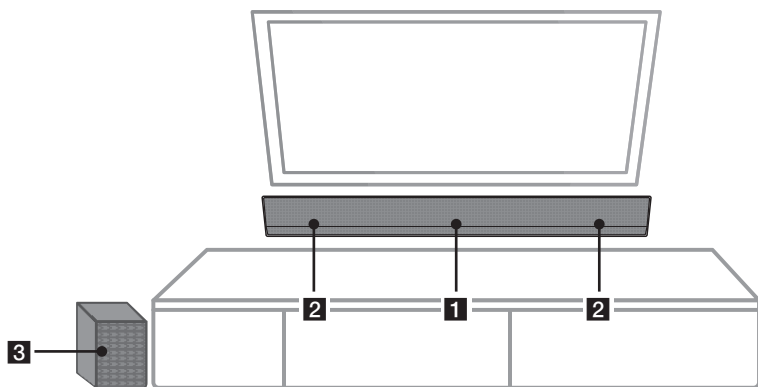

- | | |
|---|---------------------|
| 1 | Центральный динамик |
| 2 | Передние динамики |
| 3 | Сабвуфер |
| 4 | Задние динамики |

- ! Вы можете наслаждаться объемным звучанием с помощью комплекта беспроводных тыловых динамиков. Набор беспроводных задних динамиков поставляется отдельно (SPK8-S).

Установка саундбара

Вы можете слушать саундбар, подключив его к другому устройству: телевизору, проигрывателю дисков Blu-ray, DVD-проигрывателю и т. п.

Поместите саундбар перед телевизором и подключите его к нужному устройству. (стр. 26 — 32)

Вы можете разместить беспроводной низкочастотный динамик в любом месте комнаты. Но лучше разместить его рядом с основным блоком. Слегка поверните его к центру комнаты, чтобы снизить отражения от стен.

Для оптимального объемного звучания расположите динамики, как показано ниже.

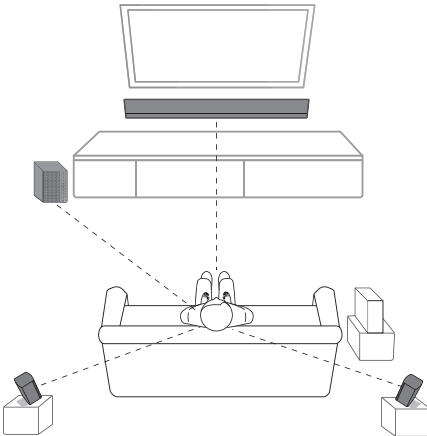

! Примечание

- Если саундбар закрывает датчик дистанционного управления телевизора, разместите саундбар на расстоянии не менее 10-15 см от телевизора.
- Иллюстрация выше может отличаться от фактических единиц.
- Вы можете наслаждаться объемным звучанием с помощью комплекта беспроводных тыловых динамиков. Набор беспроводных задних динамиков поставляется отдельно (SPK8-S).

! Осторожно

- Для лучшей эффективности работы беспроводных соединений, таких как **Bluetooth** или беспроводный сабвуфер, не устанавливайте устройство на металлическую мебель, так как беспроводное соединение осуществляется через модуль, расположенный в нижней части устройства.
- Проявляйте осторожность при установке или переносе устройства/ низкочастотного динамика, чтобы не поцарапать их поверхность.

Крепление основного блока к стене

Основной блок может быть закреплен на стене.

Установите настенный кронштейн на прочную стену, перпендикулярную полу. В случае монтажа устройства на поверхности из других строительных материалов обратитесь к квалифицированному персоналу для установки настенного кронштейна. Используйте только настенный кронштейн, поставляемый вместе с устройством. Сначала подключите кабели к устройству, а затем закрепите устройство на кронштейн.

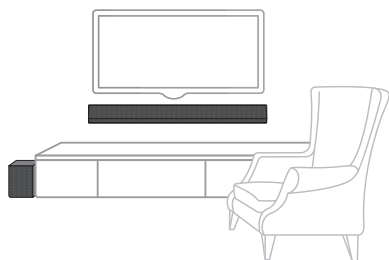

Перед установкой

- Не используйте настенный кронштейн для любых других целей, кроме установки саундбара на стену.
- Если вы не полностью понимаете процесс установки, немедленно прекратите установку и обратитесь в сервисный центр. Если после запроса проблемы с монтажом сохраняются, обратитесь к профессиональному установщику.
- Рекомендуется устанавливать устройство на бетонную стену. Установка устройства на поверхности из других материалов (дерево, гипсокартон, фанера, кирпич и проч.) не рекомендуется. Неправильная установка может привести к падению устройства.
- Устанавливайте устройство только на вертикальную стену. Не проводите установку на наклоненной стене, выходящей за рамки строительных стандартов, либо на потолок или стену с большим наклоном. Компания LG не несет ответственности за проблемы, вызванные неправильной установкой устройства, например, на сильно наклоненные стены и потолки.
- Перед установкой проверьте прилагаемые аксессуары. Мы не несем ответственности за утерю или повреждение аксессуаров после открывания внутренней упаковки.
- Если младенец или ребенок проглотит прилагаемые аксессуары, возможны различные травмы, включая удушье. Держите прилагаемые аксессуары в местах, недоступных для младенцев и детей.
- Затягивайте винты до плотного прилегания. Не прилагайте избыточных усилий при затягивании винтов. Это может повредить стену и устройство, или снизить прочность либо производительность работы устройства.
- Не устанавливайте устройство с превышением указанного усилия растяжения, а также не прилагайте внешних усилий к устройству.
- Пользуйтесь рабочим инструментом осторожно, чтобы исключить несчастные случаи во время установки.
- Необходимо подсоединить все кабели до установки устройства, поскольку осуществить их подключение после закрепления устройства на стене будет трудно.

Материалы для подготовки

 Устройство

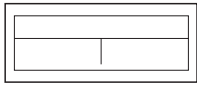

Шаблон для установки настенных кронштейнов



Настенный кронштейн



Винты



Дюбели

1. Совместите шаблон для установки настенных кронштейнов надписью **НИЖНИЙ КРАЙ ТЕЛЕВИЗОРА** с нижней поверхностью телевизора и закрепите в этом положении.

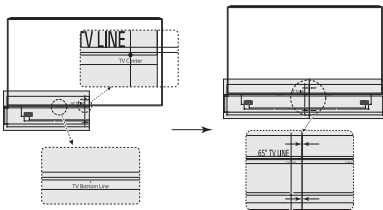

2. При креплении на стену (из бетона), используйте дюбели. Вам потребуется просверлить несколько отверстий. Чтобы просверлить отверстия используйте листок (шаблон для установки настенных кронштейнов), входящий в комплект поставки. Используйте этот листок, чтобы наметить точки для сверления отверстий.

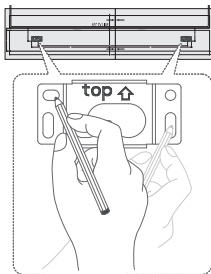

3. Удалите шаблон для установки настенных кронштейнов.

4. Закрепите кронштейны винтами, как показано на рисунке ниже.

Дополнительную информацию о креплении винтов см. на стр. 16.

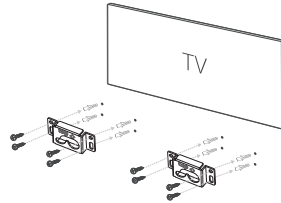

5. Зафиксируйте крючки блока на кронштейнах как показано ниже.

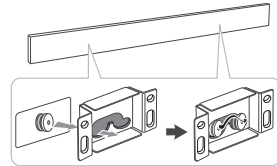

! Примечание

Для демонтажа устройства, выполните эти действия в обратной последовательности.

Как устанавливать анкеры и винты

(Для установки на бетонную стену)

1. Просверлите отверстия в местах установки анкеров буром $\varnothing 6$ мм на глубину 40-45 мм.

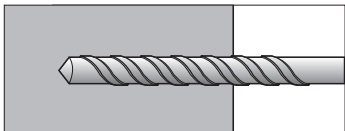

2. Очистите просверленные отверстия.

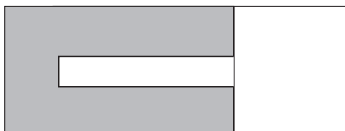

3. Вставьте прилагаемые анкера для крепления настенного кронштейна в просверленные отверстия. (При вставке анкеров используйте молоток.)

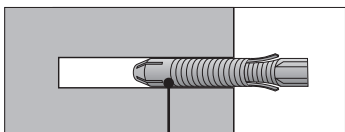

Анкер для монтажа на стену

4. Подвиньте опору настенного кронштейна вплотную к стене и совместите с отверстиями.

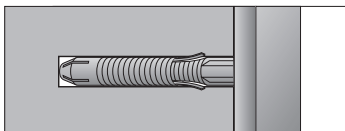

5. Затяните винты крепления кронштейна в отверстиях. Затяните винты с усилием $12 \text{ кгс/см} \pm 1$.

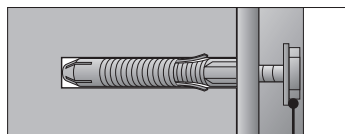

Винт для крепления на стене

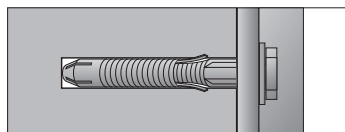

⚠ Осторожно

- При монтаже устройства на стену будьте осторожны, чтобы не уронить его.
- Не устанавливайте устройство на стену, которая может быть подвержена воздействию масла или масляного тумана. Это может повредить устройство и вызвать его падение.
- Для обеспечения правильности установки профессиональные установщики должны внимательно ознакомиться с данным руководством.
- Профессиональные установщики должны передать это руководство клиенту после установки и порекомендовать ознакомиться с ним и хранить в удобном месте для возможности использования в будущем.
- После прочтения данного руководства по установке храните его в удобном месте для возможности использования в будущем.
- Для установки устройства обратитесь к профессиональному установщику, назначенному магазином. Установка устройства без привлечения профессионального установщика крайне опасна и может приводить к травмам.
- Не устанавливайте устройство на неустойчивую поверхность, которая не может выдержать его вес. Если место установки не обладает достаточной прочностью, устройство может упасть и нанести травму.
- Перед перемещением или заменой устройства после установки обратитесь к профессиональному установщику, назначенному магазином. При самостоятельной установке или перемещении устройства возможны технические риски и проблемы с безопасностью.
- Не тяните за устройство и не подвергайте его сильным ударам после установки. Это может привести к падению устройства и травмам.
- При установке устройства на стену не вешайте кабели питания или передачи сигнала сзади устройства. Это может повредить кабели и вызвать возгорание, поражение электрическим током или неисправность устройства.

⚠ Осторожно

- Устанавливайте устройство в соответствии с инструкциями в руководстве по установке. Установка устройства в нарушение инструкций в руководстве по установке может привести к серьезным травмам или повреждению устройства.
- При установке устройства или регулировке высоты установки требуется минимум два человека. Самостоятельная установка или регулировка может привести к травмам или повреждению устройства.
- Перед началом установки убедитесь в наличии подходящей стены. Проверьте наличие винтов и анкеров, поставляемых вместе с устройством. Другие винты или анкера могут не выдержать вес устройства, что небезопасно.
- При сверлении отверстий в стене используйте буры и сверла указанного диаметра. Следуйте инструкциям в отношении глубины отверстия. Сверление отверстий и установка устройства в нарушение указаний руководства по установке может привести к неустойчивому монтажу и возможным проблемам с техникой безопасности.
- Не протирайте устройство влажной тряпкой и не используйте нагревательное оборудование или увлажнитель под местом установки устройства. Вода или испарения могут попасть в устройство, а избыточная температура может привести к возгоранию, поражению электрическим током или неисправностям.
- Не устанавливайте устройство вблизи пожарного спринклера или датчика, в местах с возможной вибрацией или ударами, либо вблизи высоковольтных проводов или источников питания.
- Перед установкой отключите кабель питания устройства от настенной розетки. Установка устройства, подключенного к сети питания, может привести к возгоранию или поражению электрическим током.

! Осторожно

- Не проводите установку голыми руками. Надевайте рабочие рукавицы. Установка без рабочих рукавиц может привести к травмам.
- Не устанавливайте устройство в перевернутом виде. Это может привести к повреждению компонентов устройства или нанесению телесных повреждений.
- Не тяните за установленное устройство и избегайте ударов по нему.
- Надежно прикрепите устройство к стене, чтобы оно не упало. При падении устройства может быть получена травма или устройство может быть повреждено.
- Когда устройство закреплено на стене, не позволяйте ребенку тянуть за соединительные кабели, поскольку при этом устройство может упасть.

Установка стойки

Закрепите крючки устройства на стойках, как показано ниже.

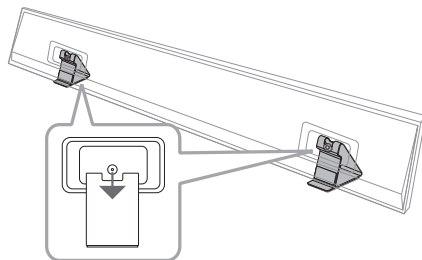
**! Примечание**

При установке звуковой панели со стойкой панель не должна закрывать датчик дистанционного управления или экран телевизора.

Размещение кабелей

Вы можете закрепить кабель с помощью стяжек для кабелей.

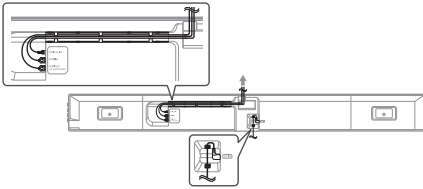

! Примечание

- После завершения всех подключений вы можете установить кабели по мере необходимости.
- Мы рекомендуем использовать HDMI кабель, идущий в комплекте с этим устройством. При использовании HDMI кабеля не из комплекта поставки, его работоспособность не гарантируется.

Подключение адаптера переменного тока

Подключите динамик к сети питания с помощью прилагаемого адаптера питания переменного тока.

1. Подключите кабель питания из комплекта к адаптеру переменного тока.
2. Подключите кабель адаптера переменного тока к входу DC IN адаптера.
3. Подключите вилку кабеля питания в розетку питания.

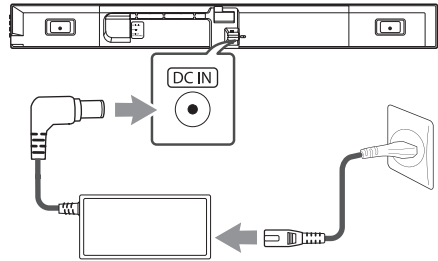

! Осторожно

Используйте только адаптер питания, поставляемый с данным устройством. Запрещается использовать блок питания от другого устройства или производителя. Использование другого кабеля питания или блока питания может привести к повреждению данного устройства и аннулированию гарантии.

Беспроводное подключение к сабвуферу и тыловым динамикам (приобретаются отдельно)

Беспроводное подключение сабвуфера

Светодиодный индикатор беспроводного сабвуфера

Цвет индикатора	Состояние
Зеленый (мигает)	Поиск подключения.
Зеленый	Подключение выполнено.
Красный	Беспроводный сабвуфер находится в режиме ожидания или соединение не установлено.
Выключен (не светится)	Сетевой шнур беспроводного сабвуфера отсоединен.

Первая настройка беспроводного сабвуфера

1. Подключите шнур питания основного устройства и беспроводного сабвуфера к розетке.
2. Включите саундбар. Саундбар автоматически подключится к беспроводному сабвуферу.
 - Загорится зеленый светодиодный индикатор на тыльной стороне беспроводного сабвуфера.

Согласование беспроводного сабвуфера вручную

Если соединение не выполнено, можно проверить, горит ли на беспроводном сабвуфере красный светодиод и не издает ли сабвуфер звуков. Для устранения этой проблемы выполните следующие действия.

1. Нажмите кнопку **PAIRING** на тыльной стороне беспроводного сабвуфера.

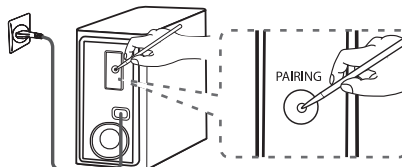

- Зеленый светодиод на задней панели беспроводного сабвуфера быстро мигает. (Если зеленый светодиод не мигает, нажмите и удерживайте кнопку **PAIRING**.)
2. Включите саундбар.
 - Сопряжение выполнено. Загорится зеленый светодиод на задней панели беспроводного сабвуфера.

! Примечание

- Для установления связи между главным блоком и сабвуфером может потребоваться несколько секунд (возможно, и больше); этот процесс сопровождается звуком.
- Чем ближе располагаются главный блок и сабвуфер, тем лучше качество звучания. Рекомендуется устанавливать главный блок и сабвуфер максимально близко друг от друга, не допуская ситуаций, указанных ниже.
 - Между главным блоком и сабвуфером имеется препятствие.
 - Существует другое устройство, использующее ту же частоту, что и беспроводное соединение, например медицинский прибор, микроволновая печь или беспроводное устройство ЛС.
 - Чтобы избежать воздействия помех, создаваемых беспроводным подключением, располагайте саундбар и сабвуфер на расстоянии, превышающем 1 м относительно соответствующего устройства (например, беспроводного маршрутизатора, микроволновки и т. п.).

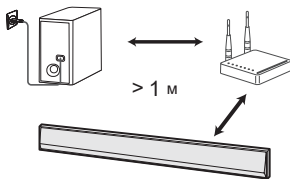

Подключение тыловых громкоговорителей (продаются отдельно)

Подключение тыловых динамиков

1. Подсоедините каждый провод с черной полосой к клемме, помеченной знаком «-» (минус), а другой конец — к клемме, помеченной знаком «+» (плюс).

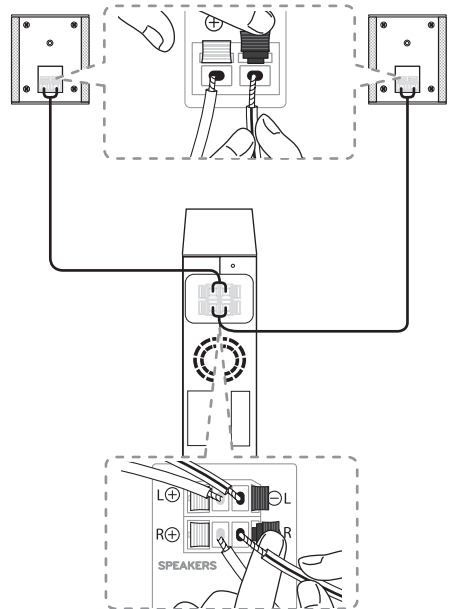

2. Соедините приемник беспроводной связи и тыловые динамики (левый, правый) кабелями динамиков.

Цвет	Положение
Синий	Тыловой левый
Серый	Тыловой правый

! Примечание

Необходимо приобрести комплект беспроводных тыловых динамиков (SPK8-S), чтобы добиться оптимального объемного звучания.

! Осторожно

- Используйте только динамик, поставляемый с этим устройством. Использование любого другого динамика, может привести к неправильной работе устройства.
- Кабель динамика необходимо подключать к соответствующей клемме на компоненте: «+» к «+» и «-» к «-». Если перепутать кабели, звук будет искажаться и могут отсутствовать басы.

Светодиодный индикатор приемника беспроводной связи

Цвет индикатора	Состояние
Желто-зеленый (Мигает)	Поиск подключения.
Желто-зеленый	Подключение выполнено.
Красный	Беспровод. приемник находится в реж. ожидания или соедин. не удалось установить.
Выключен (не светится)	Сетевой шнур приемника беспроводной связи отсоединен.

Первая настройка приемника беспроводной связи

1. Подключите шнур питания приемника беспроводной связи к розетке.
2. Включите основной модуль. Звуковая панель и приемник беспроводной связи автоматически выполняют подключение.
 - Включается желто-зеленый индикатор на приемнике беспроводной связи.

Сопряжение приемника беспроводной связи вручную

Если ваше подключение не выполнено, вы увидите красный индикатор на приемнике беспроводной связи, а тыловые динамики не будут издавать звука. Для устранения этой проблемы выполните следующие действия.

1. Нажмите кнопку **PAIRING** на тыльной стороне приемника беспроводной связи.

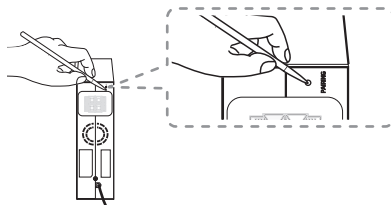

- Желто-зеленый индикатор на приемнике беспроводной связи начинает быстро мигать.
2. Включите основной модуль
 - Сопряжение выполнено. Включается желто-зеленый индикатор на приемнике беспроводной связи.

Объемное звучание











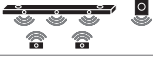





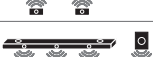





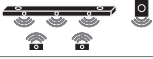



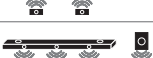

Вы можете наслаждаться прекрасным объемным звучанием, подаваемым со всех источников входного звукового сигнала, благодаря использованию тыловых динамиков.

При включении функции объемного звучания звучат выходные сигналы, воспроизводимые всеми динамиками. При выключении функции объемного звучания все динамики воспроизводят выходной сигнал, передаваемый по исходному входному каналу.

Чтобы включить функцию объемного звучания, нажмите и удерживайте кнопку **Surround** на пульте дистанционного управления в течение примерно 3 секунд, затем снова нажмите ее, когда на экране прокручивается надпись «OFF - SURROUND».

Чтобы выключить функцию объемного звучания, нажмите и удерживайте кнопку **Surround** на пульте дистанционного управления в течение примерно 3 секунд, затем снова нажмите ее, когда на экране прокручивается надпись «ON - SURROUND».

Функция объемного звучания ВКЛ

Звуковой эффект	Вход	Выход	
		Нет тыловых динамиков	Тыловые динамики подключены
AI SOUND PRO	Кан. 2.0		
	Кан. 5.1		
	Кан. 7.1 или более		
BASS BLAST или BASS BLAST+	Кан. 2.0		
	Кан. 5.1		
	Кан. 7.1 или более		
STANDARD	Кан. 2.0		
	Кан. 5.1		
	Кан. 7.1 или более		
MOVIE	Кан. 2.0		
	Кан. 5.1		
	Кан. 7.1 или более		
MUSIC	Кан. 2.0		
	Кан. 5.1		
	Кан. 7.1 или более		

Функция объемного звучания ВЫКЛ

Звуковой эффект	Вход	Выход	
		Нет тыловых динамиков	Тыловые динамики подключены
AI SOUND PRO	Кан. 2.0		
	Кан. 5.1		
	Кан. 7.1 или более		
BASS BLAST или BASS BLAST+	Кан. 2.0		
	Кан. 5.1		
	Кан. 7.1 или более		
STANDARD	Кан. 2.0		
	Кан. 5.1		
	Кан. 7.1 или более		
MOVIE	Кан. 2.0		
	Кан. 5.1		
	Кан. 7.1 или более		
MUSIC	Кан. 2.0		
	Кан. 5.1		
	Кан. 7.1 или более		

Присоединение ферритового сердечника

Ферритовый сердечник может не предоставляться в зависимости от правил, применяемых в каждой стране.

Крепление ферритового сердечника на кабели динамиков

Вы должны присоединить ферритовый сердечник, чтобы уменьшить или вообще устранить электрические помехи.

1. Потяните стопор [a] ферритового сердечника, чтобы открыть его.
2. Оберните кабели динамика дважды вокруг ферритового сердечника.
3. Закройте ферритовый сердечник, пока не раздастся характерный щелчок.

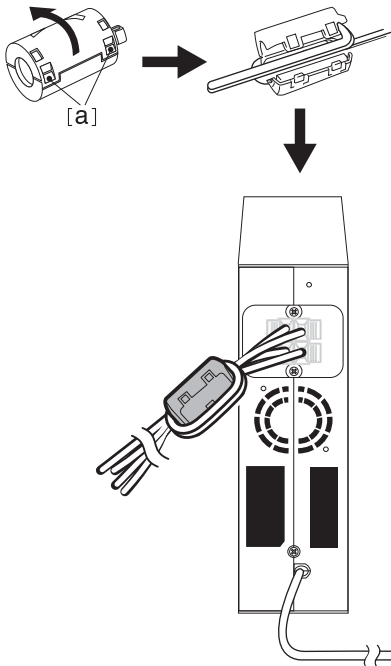

! Примечание

- При наличии поблизости сильных электромагнитных волн могут возникать помехи. Смените место основного модуля и приемника беспроводной связи.
- Беспроводной приемник автоматически переключится в режим ожидания через несколько минут после выключения звуковой панели. Когда беспроводной приемник находится в режиме ожидания, светодиод горит красным светом.
- При включении звуковой панели беспроводной приемник включается, светодиод горит желто-зеленым светом, а тыловые динамики начинают издавать звук через несколько секунд.
- Настройка связи между основным устройством и приемником беспроводной связи сигнала может занять несколько секунд (а может быть и больше).
- Расположите тыловой динамик как минимум в 30 см от телевизора или монитора компьютера.
- При подключении приемника беспроводной связи к основному модулю или его отключении, вывод звука может быть прерван.
- Установите как можно меньшее расстояние между звуковой панелью и беспроводным приемником и держите их на расстоянии 1 м от других устройств (например, беспроводного роутера, микроволновой печи и т. п.) во избежание помех.

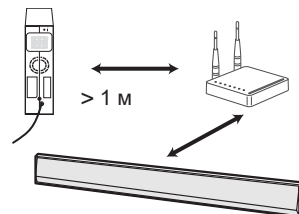

Подключение к телевизору

Подключайте данный аппарат к телевизору с помощью оптоволоконного цифрового кабеля или кабеля HDMI, в зависимости от режима работы телевизора.

Использование оптического кабеля

1. Подключите разъем OPTICAL IN с задней стороны блока к разъему OPTICAL OUT на ТВ с помощью оптического кабеля.

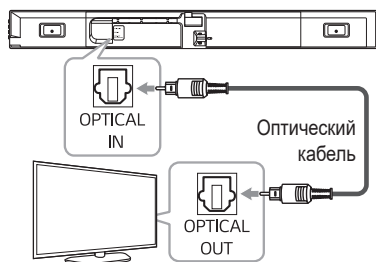

2. Выберите в качестве источника входного сигнала OPT/HDMI ARC, нажав несколько раз кнопку **F**.

При нормальном подключении между устройством и телевизором на дисплее отображается сообщение «OPT».

! Примечание

- Перед подключением оптического кабеля не забудьте удалить защитный чехол контакта, если таковой имеется.
- Можно слушать звук с телевизора через динамики данного аппарата. В некоторых моделях телевизоров необходимо выбрать опцию внешнего динамика в меню телевизора. (Подробности см. в руководстве по телевизору.)
- Если это устройство подключено одновременно через разъемы OPTICAL и ARC, приоритетом будет обладать сигнал ARC.

LG Sound Sync

Sound Sync[®]

Wireless

Некоторыми функциями данного устройства можно управлять с помощью пульта ДУ телевизора, используя функцию LG Sound Sync. Эта возможность применима с телевизорами LG, которые поддерживают функцию LG Sound Sync. Убедитесь, что на телевизоре имеется логотип LG Sound Sync.

Функции, доступные с пульта телевизора LG: регулировка уровня громкости, отключение звука.

В зависимости от возможностей вашего оборудования, выполните следующие подключения.

! Примечание

- При использовании функции LG Sound Sync можно также использовать пульт ДУ данного устройства. При повторном использовании пульта ДУ телевизора устройство синхронизируется с телевизором. Если позволяют характеристики TV, функции регулировки громкости и отключения звука на системе будут синхронизированы с TV.
- При потере подключения проверьте состояние телевизора и наличие питания.
- При использовании функции LG Sound Sync проверьте указанные ниже условия и соединения.
 - Устройство выключено.
 - Изменение режима работы.
 - Отсоединен оптический кабель.
 - Нарушено беспроводное подключение из-за помех или выхода за пределы радиуса действия.
- Продолжительность времени отключения данного устройства при включенной (ON) функции AUTO POWER зависит от модели телевизора.

LG Sound Sync с проводным подключением

1. С помощью оптического кабеля подключите телевизор LG к устройству.

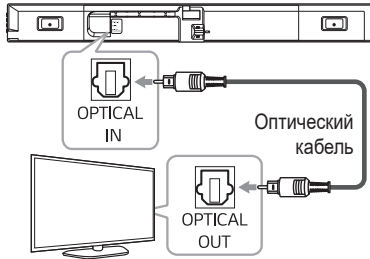

2. Настройте звуковой выход телевизора для прослушивания звука через данное устройство:
(Подробное описание функции LG Sound Sync см. в руководстве по использованию телевизора.)
3. Включите устройство, нажав .
4. Выберите в качестве источника входного сигнала OPT/HDMI ARC, нажав несколько раз кнопку **F**.

При нормальном подключении между устройством и телевизором на дисплее отображается сообщение «LGOPT».

LG Sound Sync с беспроводным подключением

1. Включите устройство, нажав .
2. Выберите функцию LG TV, нажимая **F** несколько раз.
3. Установите вывод звука на ТВ для прослушивания звука с помощью данного устройства:

При нормальном подключении устройства к телевизору в течение 3 секунд на дисплее отображается сообщение «PAIRED», а затем сообщение «LG TV».

Подробное описание функции LG Sound Sync см. в руководстве по использованию телевизора.

Примечание

Если устройств выключено непосредственно нажатием кнопки  (Питание), функция LG Sound Sync (Беспроводная) будет отключена.

Использование кабеля HDMI

Если вы подключаете это устройство к телевизору, поддерживающему HDMI CEC и ARC (Audio Return Channel (Канал возврата аудио)), вы сможете наслаждаться звуком телевизора через динамики этого устройства, не подключая оптический кабель.

1. Подсоедините разъем HDMI OUT (TV eARC/ ARC) на задней панели устройства к разъему ARC телевизора с помощью кабеля HDMI.

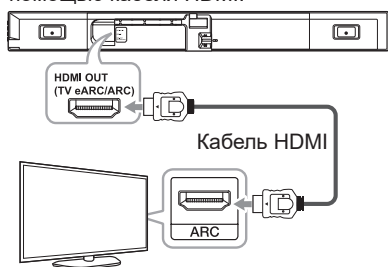

2. Выберите в качестве источника входного сигнала OPT/HDMI ARC, нажав несколько раз кнопку F.

При нормальном подключении между устройством и телевизором на дисплее отображается сообщение «ARC».

! Примечание

- Можно слушать звук с телевизора через динамики данного аппарата. В некоторых моделях телевизоров необходимо выбрать опцию внешнего динамика в меню телевизора. (Подробности см. в руководстве по телевизору.)
- В зависимости от модели вашего телевизора вам может потребоваться включить функцию SIMPLINK на вашем телевизоре LG.
- При возврате к использованию функции ARC с другой функции, необходимо выбрать в качестве источника входного сигнала OPT/HDMI ARC. После этого устройство перейдет на функцию ARC автоматически.

Функция ARC

Функция ARC (Audio Return Channel) позволяет телевизору с HDMI отправлять аудиопоток на выход HDMI OUT данного устройства.

Функция eARC (усовершенствованный звуковой возвратный канал)

Функция eARC (усовершенствованный звуковой возвратный канал) — это усовершенствованная версия ARC (звуковой возвратный канал), которая поддерживает новейшие высокоскоростные звуковые форматы, такие как DTS-HD Master Audio™, DTS:X®, Dolby® TrueHD, Dolby Atmos® и многие другие.

Вы можете использовать многочисленные компоненты с помощью простого подключения.

Подготовка к использованию функции eARC или ARC

- Ваш телевизор должен поддерживать функции HDMI-CEC и eARC или ARC, а HDMI-CEC и eARC или ARC должны быть включены.
- Метод настройки HDMI-CEC, eARC или ARC зависит от модели телевизора. Подробнее о функции eARC или ARC см. в руководстве по эксплуатации телевизора.
- Необходимо использовать сертифицированный кабель HDMI. (стр. 30)
- Подключите HDMI OUT к устройству с HDMI IN на телевизоре, который поддерживает функцию eARC или ARC, с помощью кабеля HDMI.
- К телевизору, совместимому с eARC или ARC, можно подключить только один саундбар.

Что такое SIMPLINK



При HDMI-подключении данного проигрывателя к телевизору LG с функцией SIMPLINK некоторые параметры проигрывателя можно контролировать с ПДУ телевизора.

Функции, доступные с пульта телевизора LG: включение, выключение, регулировка уровня громкости и т. д.

Подробнее о функции SIMPLINK см. в инструкции к телевизору.

Телевизор LG, поддерживающий функцию SIMPLINK, имеет соответствующий логотип, как показано выше.

! Примечание

- В зависимости от состояния устройства некоторые операции SIMPLINK могут выполняться по-другому или вообще не выполняться.
- В зависимости от телевизора и проигрывателя, соединяющегося с данным устройством, действие SIMPLINK может отличаться от вашей цели.

Дополнительные сведения о HDMI

- При подключении устройства с поддержкой HDMI или DVI проверьте следующее:
 - Попытайтесь выключить устройство HDMI/DVI и проигрыватель. Затем включите устройство HDMI/DVI, а через 30 секунд включите проигрыватель.
 - Параметры входа видеосигнала подключенного устройства должны быть правильно установлены для данного изделия.
 - Подключенное устройство совместимо с входным видеосигналом в формате 720 x 576p (или 480p), 1280 x 720p, 1920 x 1080i, 1920 x 1080p, 4096 x 2160p или 3840 x 2160p.
- Данный проигрыватель поддерживает не все HDCP-совместимые устройства HDMI или DVI.
 - Невозможно получить нормальное изображение с устройства, не поддерживающего технологию HDCP.

! Примечание

- Если подключенное HDMI-совместимое устройство не воспроизводит звуковой сигнал, поступающий с проигрывателя, возможно, существуют искажения или отсутствует выходной сигнал с устройства HDMI.
- Изменение разрешения после подключения может привести к нарушениям в работе устройства. Чтобы устранить проблему, выключите и снова включите проигрыватель.
- Если подключение HDMI с протоколом HDCP не подтверждается, экран телевизора будет черным. В этом случае проверьте соединение HDMI или отключите кабель HDMI.
- Если на экране отображаются искажения или полосы, проверьте HDMI-кабель (его длина обычно не более 4,5 м).
- В режиме HDMI изменить видеоразрешение невозможно. Измените разрешение видео подключенного компонента.
- Если выходной видеосигнал является ненормальным при подключении персонального компьютера к разъему HDMI IN, измените разрешение своего компьютера на 576p (или 480p), 720p, 1080i или 1080p.

Проверка соответствия кабеля HDMI

Некоторые кабели HDMI имеют плохую передачу сигнала, что может вызвать проблемы со звуком и видеопередачей.

Даже после подключения кабеля HDMI, если звук отсутствует, звук прерван, звук саундбара и / или видео отсутствует, на телевизоре нет плавного видеоизображения, проблема может быть именно в кабеле HDMI.

Используйте кабель, помеченный логотипом сертификации HDMI. Также убедитесь, что используемый кабель является сертифицированным кабелем типа A, высокоскоростным кабелем Ethernet HDMI™. Мы рекомендуем использовать «High Speed HDMI Cable with Ethernet» или более новую версию.

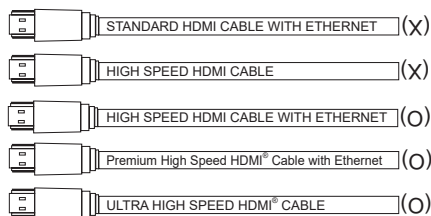

Подключение с помощью кабеля HDMI*

Ваш телевизор должен поддерживать новейшие возможности HDMI (HDMI CEC¹⁾ / ARC (Audio Return Channel)), чтобы можно было в полной мере наслаждаться музыкой, передаваемой по каналу прямого вещания аудиосистемы через кабель HDMI. Если ваш телевизор не поддерживает возможности HDMI, аудиосистему следует подключить с помощью ОПТИЧЕСКОГО кабеля.

- 1) HDMI CEC (High-Definition Multimedia Interface Consumer Electronics Control)

Протокол CEC является возможностью HDMI, которая позволяет пользователю с помощью единственного пульта дистанционного управления контролировать CEC-совместимые устройства, подключенные с помощью интерфейса HDMI.

* Торговые названия CEC: SimpLink (LG), Anynet+ (Samsung), BRAVIA Sync (Sony), EasyLink (Philips) и т. п.

Подключение дополнительного оборудования

DOLBY ATMOS®

Что такое DOLBY ATMOS®?

Dolby Atmos предоставляет вам уникальный новый опыт путем формирования высоких звуков и всей полноты, четкости и мощи звука Dolby.

DTS:X®

Что такое DTS:X®?

В реальном мире мы окружены звуками со всех направлений. В нашей повседневной жизни DTS:X® дает возможность погрузиться в это естественное и многомерное звучание.

Как использовать DOLBY ATMOS® и DTS:X®

- Для воспроизведения контента с Dolby Atmos® и DTS:X® подключенное устройство должно поддерживать Dolby Atmos® и DTS:X®.
- DOLBY ATMOS® доступно только в режимах HDMI и ARC.
- DTS:X® доступно только в режимах HDMI и ARC.
- Аудиовыход должен быть задан на внешнее устройство (проигрыватель дисков Blu-ray, ТВ и т. д.) как «Без кодирования», например «Поток битов», «Авто» или «Обход».
 - Если вы можете выбрать частоту дискретизации на выходе, установите значение 192 кГц.
- Если ваш телевизор не поддерживает источник звука DTS, подключите звуковоспроизводящее устройство (источник) к разъему HDMI IN или OPTICAL IN на саундбаре, чтобы прослушать аудиоматериалы DTS.

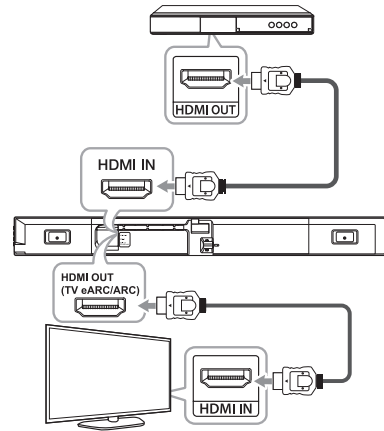

1. Подсоедините разъем HDMI IN на задней стороне блока к разъему HDMI OUT на внешнем устройстве, например, проигрывателе дисков Blu-ray, DVD-проигрывателе и т.д.
2. Подсоедините разъем HDMI OUT (TV eARC/ARC) на задней панели устройства к разъему HDMI IN (ARC) телевизора.
3. Выберите источник входного сигнала HDMI или OPT/HDMI ARC многократным нажатием на F.
 - При выборе HDMI вы можете слышать звук на внешнем устройстве. Выберите его при воспроизведении на внешних устройствах.
 - Если вы выбираете OPT/HDMI ARC, вы можете слышать звук с вашего телевизора. Выберите его при просмотре телевизора.

Вы можете видеть надпись «DOLBY ATMOS» или «DTS:X» на окне дисплея при установлении нормального соединения между саундбаром и телевизором и во время воспроизведения контента.

Примечание

- DOLBY ATMOS®/DTS:X® поддерживает канал 3.1. (канал 5.1, если соединен с задним комплектом)
- Если звуковая панель не звучит, или видео на телевизоре неважного качества, возможно, проблема связана с кабелем HDMI. См. контрольный список кабелей HDMI. (Стр. 30)

Подключение HDMI IN

Вы можете наслаждаться звуком внешнего устройства, подключенного к разъему HDMI IN на данном блоке.

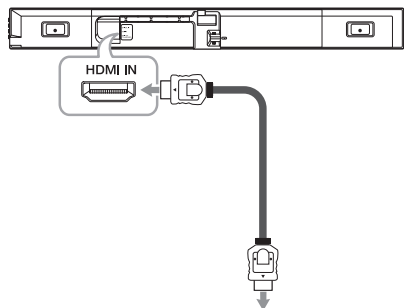

Проигрыватель дисков Blu-ray, DVD-проигрыватель и т. д.

1. Подсоедините разъем HDMI IN на задней стороне блока к разъему HDMI OUT на аудио устройстве, например, проигрывателе дисков Blu-ray, DVD-проигрывателе и т.д.
2. Выберите источник входного сигнала HDMI многократным нажатием на **F**.

Подключение к разъему OPTICAL IN

Подключите оптический выходной разъем внешнего устройства к разъему OPTICAL IN.

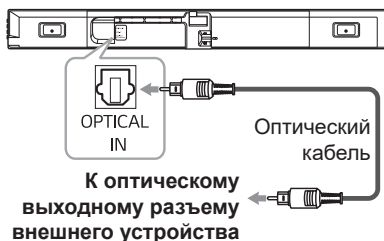

1. Подсоедините разъем OPTICAL IN на задней панели устройства к оптическому выходу внешнего устройства.
2. Выберите в качестве источника входного сигнала OPT/HDMI ARC, нажав несколько раз кнопку **F**.

При нормальном подключении между устройством и телевизором на дисплее отображается сообщение «OPT».

! Примечание

Перед подключением оптического кабеля не забудьте удалить защитный чехол контакта, если таковой имеется.

! Осторожно

Если подключить оптический кабель в неправильном направлении, это может повредить оптический разъем.



Оптический разъем



Оптический кабель



Оптический разъем



Оптический кабель

<O>

<X>

Операции

Использование пульта ДУ вашего телевизора

Вы можете управлять некоторыми функциями этого устройства с помощью пульта дистанционного управления телевизора даже при использовании изделия другой компании. К управляемым функциям относятся усиление/снижение громкости и выключение звука.

Нажмите и удерживайте **SOUND EFFECT** на пульте дистанционного управления в течение примерно 3 секунд. Появится сообщение «ON - TV REMOTE», и вы сможете управлять этим устройством с помощью пульта дистанционного управления вашего телевизора.

Для проверки статуса данной функции нажмите и удерживайте **SOUND EFFECT** на пульте дистанционного управления.

Чтобы выключить функцию объемного звучания, нажмите и удерживайте кнопку **SOUND EFFECT** на пульте дистанционного управления, затем снова нажмите ее, когда на экране прокручивается надпись «ON - TV REMOTE».

! Примечание

- Убедитесь, что для звукового вывода телевизора установлено значение [Внешний динамик].
- Эта функция не работает на прозрачном пульте дистанционного управления телевизора LG.
- Эта функция может не всегда работать хорошо, когда для некоторых функций пульта дистанционного управления телевизора установлено значение HDMI CEC, SIMPLINK, а для LG Sound Sync – значение ON.
- Эта функция может не работать, если устройство и телевизор подключены с помощью кабеля HDMI.
- Некоторые пульты дистанционного управления не поддерживаются.

Как отключается беспроводное сетевое подключение или беспроводное устройство

Установите функцию AUTO POWER ON/OFF в положение «Откл» и выключите устройство.

Включение/выключение AUTO POWER

Данное устройство автоматически включается при помощи источников входящего потока: Оптического, LG TV или **Bluetooth**.

Когда вы включаете телевизор или внешнее устройство, подключенное к данному устройству, это устройство распознает входящий сигнал и выбирает подходящую функцию. Вы можете услышать звуковой сигнал вашего устройства.

Если вы попытаетесь подключить устройство **Bluetooth**, то данное устройство включится и подключит устройство **Bluetooth**.

Чтобы включить функцию объемного звучания, нажмите и удерживайте кнопку  на пульте дистанционного управления в течение примерно 3 секунд, затем снова нажмите ее, когда на экране прокручивается надпись «OFF - AUTO POWER».

Для проверки статуса данной функции нажмите и удерживайте  на пульте дистанционного управления.

Чтобы выключить функцию объемного звучания, нажмите и удерживайте  на пульте дистанционного управления в течение примерно 3 секунд, затем снова нажмите ее, когда на экране прокручивается надпись «ON - AUTO POWER».

Примечание

- При включении устройства с помощью функции AUTO POWER оно автоматически выключается, если в течение определенного периода времени с телевизора с функцией LG Sound Sync (Оптический/Беспроводная) не подается сигнал.
- При включении устройства с помощью функции AUTO POWER оно автоматически выключается, если в течение определенного периода времени с внешнего устройства не подается сигнал.
- При ручном выключении данного аппарата, он не включается автоматически с помощью функции AUTO POWER. Однако, аппарат может включиться автоматически с помощью функции AUTO POWER, если через 5 секунд отсутствия сигнала на оптический вход поступает сигнал.
- В зависимости от подключенного устройства данная функция может быть недоступна.
- Если разорвать **Bluetooth**-подключение с этой системой, некоторые **Bluetooth**-устройства будут постоянно пытаться выполнить повторное подключение. Поэтому рекомендуется перед выключением системы закрыть подключение.
- При первом включении устройства функция Auto Power находится во включенном состоянии.
- Чтобы использовать эту функцию, главное устройство должно быть зарегистрировано в списке сопряженных устройств устройства **Bluetooth**.
- Вы можете задать функцию AUTO POWER только в случае, если это устройство включено.

Автоматическое изменение функции

Это устройство распознает входные сигналы, такие как оптический, HDMI ARC, **Bluetooth** и LG TV, а затем автоматически изменяет соответствующую функцию.

При поступлении оптического сигнала

Когда вы включаете внешнее устройство, подключенное к данному устройству при помощи оптического кабеля, это устройство изменяет функцию на оптическую. Вы можете услышать звуковой сигнал с вашего устройства.

Когда вы пытаетесь подключить устройство BLUETOOTH

Когда вы пытаетесь подключить ваше **Bluetooth** устройство к данному устройству, выбирается функция **Bluetooth**. Проигрывайте свою музыку на устройстве **Bluetooth**.

Когда вы включаете телевизор или внешнее устройство

Когда вы включаете телевизор или внешнее устройство, подключенное с помощью одного из устройств Оптический, LG Sound Sync (оптическое или беспроводное) или HDMI ARC, эта звуковая панель меняет подходящую функцию, и вы можете слушать звук через нее.

! Примечание

- Функциональность этого устройства не изменяется на оптическую, если включена функция SIMPLINK подключенного телевизора, проигрывателя Blu-ray Disc Player, телевизионной приставки или другого аналогичного устройства, или же включено подключенное поддерживаемое устройство CEC. Если требуется использовать автоматическое изменение функции, отключите функцию SIMPLINK на вашем телевизоре LG. Процесс выключения SIMPLINK может занять примерно 30 секунд.
- Если задана функция блокировки подключения **Bluetooth**, подключение **Bluetooth** будет доступно только при использовании функций **Bluetooth** и LG TV (стр. 38).

Быстрый запуск

Это устройство может оставаться в режиме ожидания с низким потреблением энергии, поэтому для него может быть снижено время загрузки при его включении.

Для включения этой функции нажмите и удерживайте в течение 3 секунд кнопку  на устройстве, когда оно включено.

На дисплее отображается «ON - Q. START».

Для отключения этой функции, еще раз нажмите и удерживайте в течение 3 секунд кнопку  на устройстве, когда оно включено.

На дисплее отображается «OFF - Q. START».

! Примечание

- Если функция быстрого запуска задана и случайно, произойдет переключение питания устройства в результате, например, сбоя в подаче электроэнергии и т. п., функция быстрого запуска активируется, когда устройство будет один раз включено и выключено.
- Если функция быстрого запуска задана, энергопотребление будет выше, чем в случае, когда она отключена.
- Работа этой функции может не поддерживаться в зависимости от модели устройства.

Использование беспроводной технологии Bluetooth

О технологии Bluetooth

Bluetooth — это технология беспроводной связи для выполнения подключения на небольшом расстоянии.

Звучание может прерываться, если на подключение воздействуют помехи от других электронных волн или устройств **Bluetooth**, подключенных в других комнатах.

Подключение отдельных устройств с использованием беспроводной технологии **Bluetooth** не требует дополнительных затрат. Мобильным телефоном с поддержкой беспроводной технологии **Bluetooth** можно управлять с помощью Cascade, если подключение установлено с использованием технологии беспроводной связи **Bluetooth**.

- Доступные устройства: Смартфон, MP3-плеер, ноутбук и т. п.
- Version: 4.0
- Codec: SBC, AAC

Профили Bluetooth

Для использования беспроводной технологии **Bluetooth** устройства должны обрабатывать определенные протоколы. Данный динамик совместим со следующим профилем:

A2DP (Advanced Audio Distribution Profile).

Прослушивание музыки с устройства Bluetooth

Перед запуском процедуры согласования убедитесь, что на вашем смарт-устройстве включена функция **Bluetooth**. См. руководство пользователя для устройства **Bluetooth**. После выполнения операции согласования повторять ее не требуется.

1. Выберите функцию **Bluetooth**, нажимая **F** несколько раз.
В окне отобразится сообщение «BT», а затем сообщение «READY».
2. Используя устройство **Bluetooth**, выполните согласование. В зависимости от типа устройства **Bluetooth** во время поиска динамика может появиться список обнаруженных устройств. Ваш динамик отобразится как «LG GX(XX)».
3. Выберите «LG GX(XX)».

! Примечание

- Обозначение «XX» указывает последние две цифры адреса. Например, если устройство имеет MAC-адрес 9C:02:98:4A:F7:08, на устройстве **Bluetooth** отображается сообщение «LG GX(08)».
- В зависимости от типа устройства **Bluetooth** может использоваться другой способ сопряжения. Подробнее о сопряжении **Bluetooth** см. инструкцию к вашему устройству **Bluetooth**.

4. Когда это устройство было успешно подключено к вашему устройству **Bluetooth**, на экране дисплея отображается «PAIRED» → имя вашего устройства → «BT».

! Примечание

- Если имя устройства недоступно для отображения, будет отображаться «-».
- Чтобы выяснить наименование подключенного устройства, нажмите ⓘ на пульте дистанционного управления. Отобразится имя подключенного устройства **Bluetooth**.

5. Прослушивание музыки.

Для получения информации по воспроизведению музыки на устройстве **Bluetooth** обращайтесь к руководству пользователя для данного устройства.

! Примечание

- При использовании технологии **Bluetooth** размещайте устройство **Bluetooth** как можно ближе и сохраняйте это расстояние. Тем не менее, связь может нарушаться в следующих случаях:
 - Если между данным устройством и устройством **Bluetooth** имеется препятствие.
 - Если используется другое устройство с технологией **Bluetooth**, например медицинский прибор, микроволновая печь или беспроводное сетевое устройство.

! Примечание

- Если соединение **Bluetooth** не работает, попробуйте снова подключить его.
- Звук может прерываться в результате воздействия других электромагнитных волн.
- Операция согласования ограничена одним устройством **Bluetooth** на одно устройство; выполнение нескольких одновременных согласований не поддерживается.
- В зависимости от типа устройства, функция **Bluetooth** может оказаться недоступной.
- Функцией **Bluetooth** можно пользоваться на телефоне, MP3-плеере, ноутбуке и т. п.
- Чем больше расстояние между данным устройством и устройством **Bluetooth**, тем хуже качество звучания.
- **Bluetooth**-подключение прерывается при выключении устройства или при слишком большом удалении его от данного устройства.
- При нарушении **Bluetooth**-подключения повторно подключите устройство **Bluetooth** к данному устройству.
- Если устройство не подсоединено, в окне дисплея возникает надпись «READY».
- При подключении устройства **Bluetooth** (устройства iOS и т. п.) к данному устройству или при использовании такого устройства можно синхронизировать уровень громкости между ними.
- Если после подключения устройства **Bluetooth** вы перейдете к использованию другой функции, подключение **Bluetooth** будет прервано. И если вы возвратитесь к использованию функции **Bluetooth**, подключение **Bluetooth** автоматически восстановится.

Управление подключенным устройством Bluetooth

Вы можете управлять подключенным устройством **Bluetooth** с данного устройства (воспроизведение, приостановка, пропуск, громкость).

! Примечание

- Эта функция доступна только на устройствах Android OS и iOS.
- Некоторые устройства **Bluetooth** могут не поддерживать эту функцию, или она может работать иначе.

Блокировка подключения Bluetooth (BT LOCK)

Вы можете ограничить подключение **Bluetooth** только для BT (**Bluetooth**) и функции LG TV, чтобы предотвратить несанкционированное подключение **Bluetooth**.

Чтобы включить эту функцию, нажмите и удерживайте в течение примерно 3 секунд кнопку **DI** на пульте дистанционного управления при использовании функции **BT (Bluetooth)**, а затем нажмите ее еще раз, пока выполняется прокрутка сообщения «OFF - BT LOCK». Затем вы можете ограничить подключение **Bluetooth**.

Чтобы отключить эту функцию, нажмите и удерживайте в течение примерно 3 секунд кнопку **DI** на пульте дистанционного управления при использовании функции **BT (Bluetooth)**, а затем нажмите ее еще раз, пока выполняется прокрутка сообщения «ON - BT LOCK».

! Примечание

Даже если вы зададите для функции **BT LOCK** значение «Вкл», этот саундбар будет включаться функцией автоматического управления питанием. Чтобы предотвратить это, отключите функцию автоматического управления питанием. (стр. 34)

Использование приложения BLUETOOTH

! Примечание

- Использование приложения "LG Sound Bar" доступно только с Android OS.
- В зависимости от вашей интернет-среды или настроек мобильного интернета может взиматься дополнительная плата за передачу данных.

О приложении «LG Sound Bar»

Приложение «LG Sound Bar» предлагает набор новых функций для данного устройства.

Для этого нужно загрузить и установить бесплатное приложение «LG Sound Bar».

Установите приложение «LG Sound Bar» на устройство BLUETOOTH

Приложение «LG Sound Bar» можно установить на устройство с **Bluetooth** двумя способами.

Установка приложения «LG Sound Bar» с помощью QR-кода

1. Установите приложение «LG Sound Bar» с использованием QR-кода. Для применения QR-кода используйте сканер.



2. Для установки щелкните значок.

! Примечание

- Устройство **Bluetooth** при этом должно иметь выход в Интернет.
- Убедитесь, что в устройстве **Bluetooth** есть приложение с программным обеспечением для сканирования. Если такого приложения нет, скачайте его с «Google Android Market (Google Play Store)».
- В зависимости от региона использование QR-кода может не поддерживаться.

Установите приложение «LG Sound Bar» с веб-сайта «Google Android Market (Google Play Store)»

1. Щелкните значок «Google Android Market (Google Play Store)».
2. В строке поиска введите «LG Sound Bar».
3. Для загрузки приложения **Bluetooth** в списке результатов поиска найдите и щелкните «LG Sound Bar».

! Примечание

- Устройство **Bluetooth** при этом должно иметь выход в Интернет.
- На устройстве **Bluetooth** должно быть установлено приложение "Google Android Market (Google Play Store)".

Активация Bluetooth с приложением «LG Sound Bar»

Приложение «LG Sound Bar» позволяет подключить **Bluetooth**-устройство к данному устройству.

1. Щелкните значок «LG Sound Bar» на исходном экране, чтобы открыть приложение «LG Sound Bar» и перейдите в главное меню.
2. Если требуется получить больше информации по работе, коснитесь элемента [Настройка] в меню [Справка].

! Примечание

- Приложение «LG Sound Bar» будет доступно в качестве ПО, как указано ниже:
 - Версия операционной системы Android: 5.0 (или выше)
- Если в работе используется приложение «LG Sound Bar», то будут некоторые отличия между приложением «LG Sound Bar» и дистанционным управлением, входящим в комплект поставки. По необходимости используйте пульт дистанционного управления, входящий в комплект поставки.
- С некоторыми устройствами **Bluetooth** «LG Sound Bar» может не работать.
- После подключения приложения «LG Sound Bar», музыка может воспроизводиться вашим устройством. В этом случае повторите процедуру подключения.
- Если вы работаете с другими приложениями или изменяете настройки на вашем устройстве **Bluetooth** во время использования приложения «LG Sound Bar», приложение «LG Sound Bar» может работать неправильно.
- Если приложение «LG Sound Bar» работает неправильно, проверьте ваше устройство **Bluetooth** и подключение приложения «LG Sound Bar», а затем повторите попытку подключения.
- В зависимости от операционной системы смартфона существуют некоторые различия в эксплуатации приложения «LG Sound Bar».
- Даже если подключение **Bluetooth** будет разорвано, вы можете использовать приложение «LG Sound Bar» при изменении данной функции.
- Дополнительные функции, предлагаемые приложением «LG Sound Bar» могут не работать в зависимости от расстояния между этим устройством и устройством **Bluetooth**, а также условий беспроводной связи.

Поиск и устранение неисправностей

Общие проблемы

Симптомы	Причина и способ устранения
Устройство работает ненадлежащим образом.	<ul style="list-style-type: none"> Отключите питание данного устройства и подключенного внешнего устройства (телевизора, низкочастотного динамика, DVD-плеера, усилителя и т. п.) и включите их вновь. Отсоедините шнур питания данного устройства и подключенного внешнего устройства (телевизора, низкочастотного динамика, DVD-плеера, усилителя и т.п.), а затем попытайтесь вновь присоединить их. Прежние настройки могут не сохраниться, если питание устройства будет отключено.
Нет питания	<ul style="list-style-type: none"> Шнур питания не подключен. Включите в розетку шнур питания. Проверьте, есть ли электричество в сети. Проверьте это подключением других электронных устройств.
Звук отсутствует	<ul style="list-style-type: none"> Выбран неверный источник входного сигнала. Проверьте источник ввода и выберите корректный источник входного сигнала. Функция отключения звука активирована. Нажмите  (Выкл. звук) или отрегулируйте уровень звука, чтобы деактивировать функцию отключения звука. При подключении к внешнему устройству (приставки, устройства Bluetooth и т. д.), необходимо отрегулировать уровень громкости устройства.
Нет звука сабвуфера	<ul style="list-style-type: none"> Шнур питания сабвуфера не подключен. Воткните штепсель в стенную розетку до конца. Соединение между устройством и сабвуфером не выполнено. Соедините устройство и сабвуфер. (Стр. 20)
Пульт ДУ работает неправильно.	<ul style="list-style-type: none"> Пульт ДУ находится слишком далеко от устройства. Для обеспечения работы пульта ДУ расстояние от него до устройства не должно превышать 7 м. Между пультом ДУ и устройством есть препятствие. Уберите препятствие. Ресурс батареи в пульте дистанционного управления израсходован. Замените батарейки на новые.
Не работает функция AUTO POWER вкл/выкл.	<ul style="list-style-type: none"> Проверьте подключение внешнего устройства, такого как телевизор, DVD/Blu-Ray проигрыватель или Bluetooth устройство. Проверьте состояние функции SIMPLINK на телевизоре LG и отключите SIMPLINK. В зависимости от подключенного устройства данная функция может быть недоступна.

Симптомы	Причина и способ устранения
LG Sound Sync не работает.	<ul style="list-style-type: none"> • Проверьте поддерживает ли ваш LG ТВ функцию LG Sound Sync. • Проверьте подключение к LG Sound Sync (По оптическому кабелю или с помощью беспроводной связи). • Проверьте настройки звука на ТВ или данном устройстве.
Данное устройство не подключено к Bluetooth .	<ul style="list-style-type: none"> • Выключение функции блокировки подключения Bluetooth. (Стр. 38)
Низкое качество звука на выходе устройства.	<p>Провести проверку согласно нижеприведенному списку и отрегулировать устройство соответствующим образом.</p> <ul style="list-style-type: none"> • Когда акустическая система подключена к ТВ, изменить настройку AUDIO DIGITAL OUT (ЦИФРОВОГО АУДИОВЫХОДА) в установочном меню ТВ с [PCM] на [AUTO] или [BITSTREAM]. • Когда акустическая система подключена к проигрывателю, изменить настройку AUDIO DIGITAL OUT (ЦИФРОВОГО АУДИОВЫХОДА) в установочном меню проигрывателя с [PCM] на [PRIMARY PASS-THROUGH] или [BITSTREAM]. • Измените настройку звука DRC на подключенном устройстве на состояние [OFF]. • Убедитесь, что ночной режим не включен. Выключите ночной режим.

ПРИМЕЧАНИЕ к использованию беспроводной технологии

Симптомы	Причина и способ устранения
На это устройство могут воздействовать помехи, создаваемые беспроводным устройством.	<ul style="list-style-type: none"> • Беспроводное подключение может работать неправильно в области слабого сигнала. • Установите устройство достаточно близко к беспроводному сабвуферу. • Для обеспечения оптимальной работы устройства не устанавливайте его на металлическую мебель.
Устройство Bluetooth может неправильно работать или воспроизводить шум в следующих случаях.	<ul style="list-style-type: none"> • Когда любая часть вашего тела соприкасается с приемопередатчиком устройства Bluetooth или саундбаром. • Когда имеется препятствие или стена или же устройство установлено в отдаленном месте. • Когда имеется устройство (беспроводная локальная сеть, медицинское оборудование или микроволновая печь), использующее эту же частоту, расположите продукты как можно дальше друг от друга. • Когда выполняется подключение устройства к устройству Bluetooth, расположите продукты как можно ближе друг к другу. • Когда устройство располагается слишком далеко от устройства Bluetooth, подключение может прерваться, в результате чего функционирование также будет нарушено.

ПРИМЕЧАНИЯ по запуску демонстрационного режима

Симптомы	Причина и способ устранения
Невозможно изменить источник входного сигнала с помощью кнопки F , такой как BT (Bluetooth), HDMI и т. п., и на переднем дисплее отображается только индикация [DEMO].	Отсоедините шнур питания и снова подключите его. Если это не сработает, после снижения громкости до 2 нажмите и удерживайте кнопку F (около 5 секунд) на основном устройстве, пока на дисплее не появится текущая выбранная функция.
Пульт дистанционного управления не работает. (Нет ответа)	

Товарные знаки и лицензии

Другие товарные знаки являются товарными знаками соответствующих владельцев.

 **DOLBY ATMOS®**

Изготовлено по лицензии Dolby Laboratories. Символы Dolby, Dolby Atmos и двойное D являются товарными знаками Dolby Laboratories.

 **dts**

Для получения информации о патентах DTS, см. <http://patents.dts.com>.
Произведено по лицензии компании DTS Licensing Limited. DTS, символ, а также сочетание DTS и символа, DTS:X и логотип DTS:X являются зарегистрированными товарными знаками или товарными знаками компании DTS, Inc. в Соединенных Штатах Америки и/или других странах.
© DTS, Inc. Все права защищены.

 **dts**
VIRTUAL X™

Для просмотра патентов DTS посетите сайт по адресу <http://patents.dts.com>.
Изготовлено по лицензии DTS Licensing Limited. DTS, эмблема, DTS и эмблема вместе, Virtual:X и логотип DTS Virtual:X logo являются зарегистрированными товарными знаками или торговыми знаками DTS, Inc. в Соединенных Штатах Америки и/или других странах.
© DTS, Inc. Все права защищены.

 **Bluetooth®**

Словесный товарный знак и эмблемы **Bluetooth®** являются собственностью корпорации **Bluetooth SIG, Inc.** и используются LG Electronics по лицензии. Другие товарные знаки и коммерческие названия являются собственностью соответствующих владельцев.

 **HDMI™**
HIGH-DEFINITION MULTIMEDIA INTERFACE

Термины HDMI и HDMI High-Definition Multimedia Interface и Логотип HDMI являются товарными знаками или зарегистрированными товарными знаками HDMI Licensing Administrator, Inc. в Соединенных Штатах и других странах.

Технические характеристики

Основные	
Потребляемая мощность	См. паспортную табличку на устройстве.
	Ждущий сетевой режим: 1,0 Вт (Если активны все сетевые порты.)
Адаптер переменного тока	<ul style="list-style-type: none"> • Модель : DA-50F25 • Изготовитель : Asian Power Devices Inc. • Вход : 100 - 240 В ~ 50 - 60 Гц • Выход : 25 В $\overline{\text{---}}$ 2 А
Габариты (Ш x В x Г)	прибл. 1446,0 мм x 150,0 мм x 32,5 мм
Рабочая температура	от 5 °С до 35 °С
Рабочая влажность	от 5 % до 90 %
Доступная частота дискретизации входного аудиосигнала	32 кГц; 44,1 кГц; 48 кГц; 88,2 кГц; 96 кГц, 192 кГц
Аудиоформат доступного цифрового входа	Dolby Atmos, Dolby Audio, DTS:X, DTS-HD, PCM
Вход/выход	
OPTICAL IN	3 В (п-п), оптический разъем x 1
HDMI IN	19-контактный разъем (тип А, разъем HDMI™) x 1
HDMI OUT	19-контактный разъем (тип А, разъем HDMI™) x 1 Источники стандарта 4К, зависящие от технологии HDCP 2.3, поддерживаются при разрешениях 4К.
Усилитель (Ср. квадр. выходная мощность)	
Всего	420 Вт RMS
Спереди	80 Вт RMS x 2 (4 Ω на частоте 1 кГц, Коэффициент нелинейных искажений 10 %)
Центральный	40 Вт RMS (4 Ω на частоте 1 кГц, Коэффициент нелинейных искажений 10 %)
Сабвуфер	220 Вт RMS (3 Ω на частоте 80 Гц, Коэффициент нелинейных искажений 10 %)

Беспроводной сабвуфер	
Требования к питанию	См. основную наклейку на сабвуфере.
Потребляемая мощность	См. основную наклейку на сабвуфере.
Тип	1-полосный, 1 динамик
Импеданс	3 Ω
Номинальная входная мощность	220 Вт RMS
Максимальная входная мощность	440 Вт RMS
Габариты (Ш x В x Г)	прибл. 180,0 мм x 394,0 мм x 290,5 мм

SPK8-S (SPK8-S, S78S1-S), продаются отдельно

Приемник беспроводной связи	
Требования к питанию	См. основную этикетку на приемнике беспроводной связи.
Потребляемая мощность	См. основную этикетку на приемнике беспроводной связи.
Вид сзади	70 Вт RMS x 2 (3 Ω на частоте 1 кГц, Коэффициент нелинейных искажений 10 %)
Габариты (Ш x В x Г)	прибл. 60,0 мм x 220,0 мм x 175,0 мм

Тыловой динамик (каждый)	
Тип	1-полосный, 1 динамик
Импеданс	3 Ω
Номинальная входная мощность	70 Вт RMS
Максимальная входная мощность	140 Вт RMS
Габариты (Ш x В x Г)	прибл. 100,0 мм x 140,0 мм x 100,0 мм

- Конструкция и технические требования могут изменяться без предварительного уведомления.

Порядок обращения с динамиком

При транспортировке динамика

Сохраните исходную коробку и упаковочные материалы. Если вам необходимо перевозить динамик, для максимальной защиты упакуйте его так, как он был изначально упакован на заводе.

Обеспечение чистоты внешних поверхностей

- Не используйте рядом с динамиком летучие жидкости, например средства от насекомых.
- Поверхность можно повредить, если сильно на нее надавливать при вытирании пыли.
- Не допускайте продолжительного контакта с динамиком резиновых или пластиковых предметов.

Чистка динамика

Для чистки проигрывателя используйте мягкую сухую ткань. При сильном загрязнении поверхностей используйте мягкую ткань, смоченную в слабом растворе моющего средства. Не допускается использовать такие агрессивные средства, как спирт, бензин или растворитель, — они могут повредить поверхность динамика.

