



Panasonic®

Инструкция по эксплуатации Цифровой беспроводной телефон

Модель № **KX-TGE110RU**



*Перед первым использованием прочитайте
раздел “Начало работы” на стр. 11.*

Благодарим вас за приобретение изделия производства компании Panasonic. Прежде чем приступить к использованию телефона, изучите эту инструкцию по эксплуатации и сохраните ее для дальнейших справок.

Посетите наш веб-сайт по адресу: www.panasonic.com

Содержание

Введение

Информация об аксессуарах	3
Условные обозначения по использованию на оборудовании и их описание	4

Важная информация

Для вашей безопасности	6
Важные инструкции по технике безопасности	8
Для наилучшей эксплуатации	8
Другая информация	9
Технические характеристики	10

Начало работы

Установка	11
Примечание об установке	12
Перемещение по меню	13
Дата и время	13
Другие настройки	13
Органы управления	14
Пиктограммы дисплея	16
Карта меню	17

Как делать/отвечать на вызовы

Как совершать вызов	18
Как отвечать на вызов	18
Полезные функции во время вызова	19
Повторный набор	19
Блокировка и разблокировка клавиатуры	20
Поиск трубки	20

Телефонная книга

Телефонная книга	21
Кнопки быстрого набора	22

Служба идентификации вызывающего абонента и список вызовов

Услуга идентификации вызывающего абонента (АОН и Caller ID) и список вызовов	23
--	----

Программирование

Черный список	25
Часы и будильник	26
Личные настройки	26
Настройки базы	28

Полезная информация

Голосовая почта	31
Поиск и устранение неисправностей	31
Таблица символов	34
Срок службы изделия	36

Указатель

Указатель	38
-----------------	----

Информация об аксессуарах

Поставляемые аксессуары

Номер	Аксессуар/артикул	Количество
①	Адаптер для сети переменного тока/S003AIV0600040	1
②	Телефонный шнур	1
③	Аккумуляторные батареи ¹	2
④	Крышка беспроводной трубки ²	1

¹ Сведения о замене батарей см. ниже.

² Крышка трубки поставляется прикрепленной к трубке.

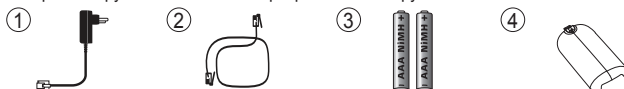

Дополнительные/заменяемые аксессуары

Аксессуары для данного аппарата можно заказать на странице www.panasonicplaza.ru/.

Доп. аксессуар	Номер модели/технические характеристики
Аккумуляторные батареи ¹	Тип батарей: – минимальный ток зарядки 300 мАч (mAh) – никель-металлгидридные (Ni-MH) – 2 шт. типоразмера AAA (R03) для трубки – 1,2 В (V)

¹ Сменные батареи могут обладать емкостью, отличной от поставляемых батарей. Рекомендуется использовать перезаряжаемые аккумуляторные батареи производства Panasonic.

Другая информация

- Конструкция и технические характеристики могут быть изменены без предварительного уведомления.
- Иллюстрации, использованные в данной инструкции, могут незначительно отличаться от фактического изделия.

Условные обозначения по использованию на оборудовании и их описание

Символ	Объяснение	Символ	Объяснение
	Переменный ток (AC)		Оборудование класса II (оборудование, в котором защита от поражения электрическим током обеспечивается двойной или усиленной изоляцией)
	Постоянный ток (DC)		"ВКЛ" (питание)
	Защитное заземление		"ВЫКЛ" (питание)
	Защитное заземление кабельной брони		Дежурный режим (питание)
	Рабочее заземление		"ВКЛ"/"ВЫКЛ" (питание; двойной последовательности)
	Для использования только в помещении		Осторожно, опасность поражения электрическим током



Введение

Для дальнейших справок

Рекомендуем записать следующую информацию: это поможет в случае ремонта по гарантии.

Серийный №: _____ Дата покупки _____

(находится на нижней панели базового блока)

Наименование и адрес дилера _____

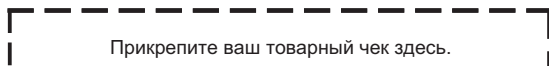

Прикрепите ваш товарный чек здесь.



Важная информация

Для вашей безопасности

Во избежание нанесения тяжелых травм здоровью/утраты имущества, а также для обеспечения правильной и безопасной работы внимательно прочитайте этот раздел до начала использования данного аппарата.

ОСТОРОЖНО

Подсоединение к сети электропитания

- Используйте только источник питания, указанный на аппарате.
- Не перегружайте сетевые розетки и удлинители. Это может привести к возгоранию или поражению электрическим током.
- Полностью вставляйте адаптер для сети переменного тока/вилку сетевого шнура в сетевую розетку. Несоблюдение этого требования может привести к поражению электрическим током и/или выделению тепла, приводящего к возгоранию.
- Регулярно вытирайте пыль и т. д. с адаптера для сети переменного тока/вилки сетевого шнура, вытаскивая его из сетевой розетки и тщательно протирая сухой тканью. Скопление пыли может вызвать повреждение изоляции влагой и т. д. и стать причиной возгорания.
- Отсоедините аппарат от сетевых розеток, если он начинает дымиться, а также при появлении постороннего запаха или шумов. Это может вызвать возгорание или поражение электрическим током. Убедитесь, что

дымообразование прекратилось и обратитесь в авторизованный центр обслуживания.

- Отсоедините от сетевых розеток и ни в коем случае не прикасайтесь к внутренним частям аппарата, если его корпус оказался открытым вследствие неисправности.
- Ни в коем случае не касайтесь вилки мокрыми руками. Существует опасность поражения электрическим током.

Установка

- Во избежание возгорания или поражения электрическим током не допускайте попадания на аппарат капель дождя или другой жидкости.
- Не располагайте и не используйте этот аппарат рядом с приборами, управляемыми автоматически (например, автоматическими дверями и системами пожарной сигнализации). Радиоволны, создаваемые аппаратом, могут вызывать сбои в работе подобных приборов, в результате чего возможны несчастные случаи.
- Не допускайте излишнего натяжения и перегибания телефонного шнура или шнура адаптера для сети переменного тока и не ставьте на них тяжелые предметы.

Меры предосторожности при эксплуатации

- Перед чисткой отсоединяйте аппарат от сетевых розеток. Не используйте жидкие или аэрозольные очистители.
- Не разбирайте аппарат.
- Не проливайте жидкости (моющие

средства, очистители и т. д.) на вилку телефонного шнура и не допускайте ее намкания. Это может привести к возгоранию. Если вилка телефонного шнура намочена, немедленно вытащите ее из телефонной стенной розетки и не используйте в дальнейшем.

Медицинские сведения

- Обратитесь к изготовителю персональных медицинских приборов (например, кардиостимуляторов или слуховых аппаратов), чтобы выяснить, достаточно ли надежно они экранированы от воздействия радиочастотного излучения.
- Не используйте данное изделие в медицинских учреждениях, если в соответствии с правилами учреждения пользоваться подобными изделиями запрещено. В больницах и медицинских учреждениях может применяться оборудование, чувствительное к воздействию радиочастотного излучения.

ОСТОРОЖНО

Установка и размещение

- Ни в коем случае не подключайте телефон во время грозы.
- Ни в коем случае не устанавливайте розетки телефонной линии во влажных местах (если розетки не предназначены для установки во влажных местах).
- Ни в коем случае не трогайте неизолированные телефонные провода или контакты, если

телефонная линия не отсоединена на сетевом интерфейсе.

- При установке или модификации телефонных линий соблюдайте осторожность.
- Адаптер для сети переменного тока используется как основное устройство отсоединения от сети. Розетка сети переменного тока должна находиться рядом с аппаратом и быть легко доступной.
- Этот аппарат не может делать вызовы, если:
 - аккумуляторные батареи трубки нуждаются в подзарядке или вышли из строя;
 - отключена электроэнергия.

Аккумуляторная батарея

- Рекомендуется использовать батареи, упомянутые на стр. 3. **ИСПОЛЬЗУЙТЕ ТОЛЬКО аккумуляторные Ni-MH батареи размера AAA (R03).**
- Не используйте старые и новые батареи одновременно.
- Не вскрывайте и не разбивайте батареи. Электролит является агрессивной жидкостью и может вызвать ожоги и повреждения глаз и кожи. При попадании в организм электролит может вызвать отравление.
- При обращении с батареями соблюдайте осторожность. Не допускайте контакта батарей с токопроводящими материалами (кольцами, браслетами, ключами и т.п.). В противном случае короткое замыкание может привести к перегреву батарей и/или

Важная информация

токопроводящих материалов и стать причиной ожогов.

- Заряжайте батареи, поставляемые с этим аппаратом или указанные как пригодные для использования с ним, только в соответствии с инструкциями и ограничениями этого руководства.
- Для зарядки батарей используйте только совместимый базовый блок (или зарядное устройство). Не вскрывайте базовый блок (или зарядное устройство). Нарушение данных инструкций может привести к вздутию или взрыву батарей.

Важные инструкции по технике безопасности

Во время использования аппарата необходимо соблюдать основные меры предосторожности, позволяющие уменьшить опасность возгорания, поражения электрическим током и получения личных травм. Меры предосторожности приведены ниже.

1. Не используйте этот аппарат вблизи воды, например, рядом с ванной, тазом, кухонной раковиной, емкостью для стирки, во влажном подвальном помещении или рядом с плавательным бассейном.
2. Избегайте использования телефона (не беспроводного типа) во время грозы. Существует незначительная опасность поражения электрическим током при ударе молнии.
3. Не используйте телефон для сообщения об утечке газа вблизи утечки.

4. Используйте только сетевой шнур и батареи, указанные в этом руководстве. Не бросайте батареи в огонь. Они могут взорваться. Выполняйте специальные местные правила по утилизации отходов.

СОХРАНИТЕ ЭТИ ИНСТРУКЦИИ

Для наилучшей эксплуатации

Расположение базового блока/ как избежать помех

Базовый блок и прочие совместимые устройства Panasonic используют радиоволны для связи друг с другом.

- Для обеспечения максимального покрытия и связи без помех устанавливайте базовый блок:
 - в удобном и возвышенном месте, в центре помещения таким образом, чтобы между трубкой и базовым блоком не было никаких препятствий;
 - на расстоянии от электроприборов (телевизоров, радиоприемников, персональных компьютеров, устройств беспроводной связи или других телефонов);
 - не направляя на передатчики радиочастот, например, внешние антенны станций мобильных телефонов. (не располагайте базовый блок в эркерах и рядом с окнами.)
- Покрытие и качество голосовой связи зависят от местных условий окружающей среды.
- Если прием при каком-либо расположении базового блока

неудовлетворителен, переместите базовый блок в такое место, где прием будет лучше.

Окружающие условия

- Не располагайте аппарат рядом с устройствами, генерирующими электрические помехи, например, флуоресцентными лампами и моторами.
- Аппарат нельзя располагать в местах с сильным задымлением, в пыльных местах, в местах с высокой температурой и вибрацией.
- Аппарат нельзя подвергать воздействию прямого солнечного света.
- Не ставьте тяжелые предметы на верхнюю крышку аппарата.
- Если аппарат не предполагается использовать длительное время, отсоедините его от сетевой розетки.
- Аппарат следует держать подальше от источников тепла (батареи центрального отопления, кухонных плит и т. п.). Аппарат не должен располагаться в помещениях с температурой ниже 0 °C или выше 40 °C. Кроме того, не следует располагать аппарат во влажных подвальных помещениях.
- Максимальное расстояние вызова может сократиться, если аппарат используется в следующих условиях. Рядом с препятствиями, например холмами, тоннелями, под землей, а также рядом с металлическими конструкциями, например проволочными заборами и т. п.
- Эксплуатация аппарата рядом с

электроприборами может вызвать помехи. Не располагайте аппарат рядом с электроприборами.

Повседневное обслуживание

- Протирайте внешнюю поверхность аппарата мягкой влажной тканью.
- Не используйте бензол, растворитель или любой шлифующий порошок.

Другая информация

- **ОСТОРОЖНО:** при установке аккумуляторной батареи несоответствующего типа существует опасность взрыва. Утилизируйте использованные батареи согласно инструкциям.

Замечания об утилизации, передаче или возврате аппарата

- Этот аппарат может содержать вашу личную/конфиденциальную информацию. В целях защиты вашей личной/конфиденциальной информации, прежде чем утилизировать, передавать или возвращать аппарат, рекомендуется удалить из его памяти такую информацию, как телефонная книга или записи списка вызывавших абонентов.

Важная информация

Информация по обращению с отходами для стран, не входящих в Европейский Союз



Действие этих символов распространяется только на Европейский Союз. Если вы собираетесь выбросить эти изделия, узнайте в местных органах власти или у дилера, как следует поступать с отходами такого типа.

Примечание о процедуре извлечения батарей

См. раздел “Установка аккумуляторных батарей” на стр. 11.

Технические характеристики

- Стандарт:
DECT (Digital Enhanced Cordless Telecommunications: Технология улучшенной цифровой беспроводной связи)
- Диапазон частот:
от 1,88 Гц (GHz) до 1,90 Гц (GHz)
- Мощность радиочастотной передачи:
Примерно 10 мВт (mW) (средняя мощность на канал)
- Источник питания:
100–240 В (V) переменного тока,
50/60 Гц (Hz)

- Потребляемая мощность:
Базовый блок:
Режим ожидания: Примерно 0,55 Вт (W)
Максимально: прил. 1,2 Вт (W)
- Условия эксплуатации:
0–40 °C, 20–80% относительной влажности воздуха (без конденсата)

Установка

Подключения

■ Базовый блок

Подключите штепсель адаптера для сети переменного тока к аппарату, пока не будет слышен щелчок.

Подключите адаптер для сети переменного тока к сетевой розетке.

Подключите телефонный шнур к изделию, а затем к розетке телефонной линии до щелчка. Фильтр DSL/ADSL (не входит в комплект) требуется для использования услуги DSL/ADSL.

Примечание:

- Используйте только поставляемый адаптер для сети переменного тока S003AIV0600040 производства компании Panasonic.
- Используйте только поставляемый телефонный шнур.

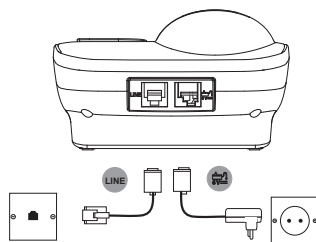

Установка аккумуляторных батарей

- ИСПОЛЬЗУЙТЕ ТОЛЬКО аккумуляторные Ni-MH батареи размера AAA (R03) (A).
- НЕ ИСПОЛЬЗУЙТЕ щелочные/марганцевые/Ni-Cd батареи.
- Проверьте полярность.

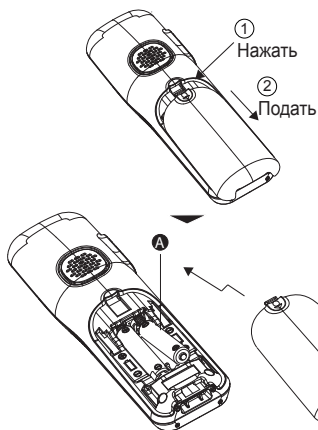

Начало работы

Зарядка аккумуляторных батарей

Заряжайте не менее 7 часов.

Когда трубка нуждается в зарядке, на дисплее отображается сообщение **“АК. РАЗРЯЖЕН”**, и во время вызова каждые 2 минуты подается предупредительный звуковой сигнал. Зарядите трубку перед дальнейшим использованием. Во время зарядки на дисплее отображается значок .



Примечание об установке

Примечание о подсоединениях

- Адаптер для сети переменного тока должен быть подсоединен к сети постоянно. (Во время работы адаптер слегка нагревается, что является нормальным явлением.)
- Адаптер для сети переменного тока необходимо подсоединять к сетевой розетке переменного тока, которая ориентирована вертикально или установлена на полу. Не подсоединяйте адаптер для сети переменного тока к сетевой розетке, установленной на потолке, так как

вес адаптера может приводить к его отсоединению.

При аварийном отключении электроэнергии

Аппарат не будет работать при аварийном отключении электроэнергии. Для доступа к службам экстренной помощи необходимо принять дополнительные меры. Рекомендуется подсоединить проводной телефонный аппарат (без адаптера переменного тока) к той же телефонной линии или к той же розетке телефонной линии при помощи T-адаптера.

Примечание об установке аккумуляторных батарей

- Используйте поставляемые аккумуляторные батареи. Для замены рекомендуется использовать аккумуляторные батареи производства компании Panasonic, упомянутые на стр. 3 и 7.

Примечание о заряде аккумуляторных батарей

- Во время зарядки трубка слегка нагревается, что является нормальным явлением.
- Ежемесячно чистите зарядные контакты трубки и базового блока сухой и мягкой тканью. Перед очисткой аппарата отсоедините его от розеток питания и телефонных шнуров. Чистите чаще, если аппарат подвергается воздействию жира, пыли или высокой влажности.

Уровень заряда аккумуляторной батареи

	Аккумуляторная батарея заряжена полностью
	Аккумуляторная батарея заряжена частично
	Низкий заряд аккумуляторной батареи
	Мигает, если аккумуляторная батарея почти разряжена

Время работы от батарей Ni-MH производства Panasonic (поставляемые батареи)

Режим	Время эксплуатации
Постоянно используется	Макс. 10 часов ¹
Не используется (режим ожидания)	Макс. 200 часов ¹

¹ При выключенном экономичном режиме.

Примечание:

- Реальное время работы от батарей зависит от способа использования и условий окружающей среды.

Перемещение по меню

Телефон снабжен простым в использовании меню. Каждое меню имеет список пунктов, которые показаны на карте меню на стр. 17.

Если трубка включена и находится в режиме ожидания:

- 1 , чтобы открыть меню.
- 2 → доступные пункты меню.
- 3 , чтобы выбрать пункт меню.
- 4 Чтобы вернуться к предыдущему

уровню меню, нажмите .

- 5 Чтобы выйти из меню и вернуться в режим ожидания, несколько раз нажмите .

Примечание:

Если в течение 30 секунд не будет нажата ни одна кнопка, трубка вернется в режим ожидания автоматически.

Дата и время

- 1 → “ДАТА/ВРЕМЯ”, нажмите .
- 2 “ДАТА И ВРЕМЯ”.
- 3 , чтобы выбрать.
- 4 Введите дату с помощью клавиатуры (например, 12–08–16 для 12 августа 2016) и нажмите для подтверждения.
- 5 Введите время с помощью клавиатуры (например, 14–30 для 14:30) и нажмите для сохранения.

Другие настройки

Режим набора

Если не удается делать вызовы, измените эту установку в соответствии с услугой, предоставляемой телефонной компанией. Настройка по умолчанию “ИМПУЛЬСНЫЙ”. Порядок изменения см. стр. 29.

“ТОНАЛЬНЫЙ”: для тонального набора.

“ИМПУЛЬСНЫЙ”: для дискового/импульсного набора.

Начало работы

Органы управления

Трубка

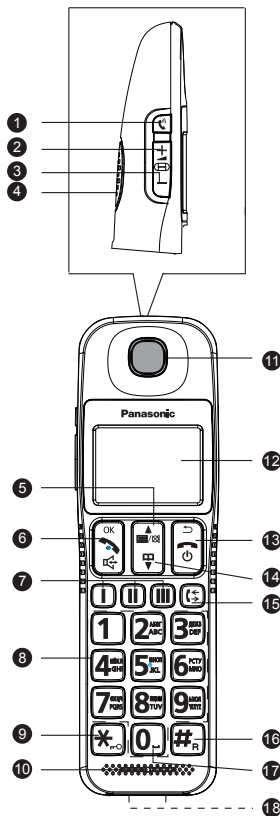

1	Усиление Нажмите во время вызова, чтобы повысить громкость динамика.
2	Громче Нажмите во время вызова, чтобы повысить громкость динамика/громкоговорителя, стр. 18. Нажмите, когда телефон звонит, чтобы повысить громкость звонка трубки, стр. 19
3	Тише Нажмите во время вызова, чтобы понизить громкость динамика/громкоговорителя, стр. 18. Нажмите, когда телефон звонит, чтобы понизить громкость звонка трубки, стр. 19
4	Громкоговоритель
5	Меню/Вверх/выключение звука Нажмите, чтобы открыть меню. Нажимайте, чтобы прокрутить пункты меню, список повторного набора, список вызовов и записи телефонной книги. Нажмите во время вызова, чтобы включить или выключить звук, стр. 19.
6	ОК/Разговор/Громкая связь Нажмите, чтобы выбрать пункты меню и подтвердить отображаемый пункт. Нажмите, чтобы звонить и принимать звонки. Нажмите во время вызова, чтобы включить или выключить громкую связь.
7	Кнопки быстрого набора Нажмите, чтобы открыть сохраненные записи. Нажмите и удерживайте, чтобы сохранить имя и номер телефона.
8	Клавиатура для набора номера

9	<p>* /Переключение импульсного и тонального набора/Блокировка клавиатуры Нажмите звездочку. Нажмите во время вызова, чтобы переключиться с импульсного на тональный набор. Нажмите и удерживайте, чтобы заблокировать или разблокировать клавиатуру.</p>
10	Микрофон
11	Динамик
12	<p>Дисплей Обзор значков дисплея см. стр. 16.</p>
13	<p>Завершить вызов/Трубка вкл/выкл/Сброс/Назад Нажмите, чтобы завершить вызов. Держите нажатой примерно 5 секунд, чтобы включить трубку. Держите нажатой примерно 5 секунд, чтобы выключить трубку. Нажмите в режиме редактирования, чтобы удалить символы или цифры. Возврат на предыдущий уровень меню.</p>
14	<p>Телефонная книга/Вниз Нажмите, чтобы открыть список телефонной книги. Нажимайте, чтобы прокрутить пункты меню, список повторного набора, список вызовов и записи телефонной книги.</p>
15	<p>Повторный набор/Список входящих вызовов В дежурном режиме нажмите [↔] и выберите необходимый список, чтобы открыть его.</p>
16	<p>#/Повторный вызов/Сброс Нажмите (кнопку) #. Держите нажатой, чтобы использовать коммутатор или УАТС, а также некоторые другие сетевые службы.</p>

17	<p>Пауза Держите нажатой, чтобы ввести паузу (P) при предварительном наборе или запоминании номеров.</p>
18	Зарядные контакты

Базовый блок

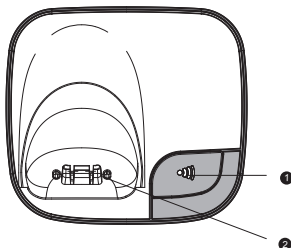

1	<p>Кнопка поиска Нажмите, чтобы найти потерявшуюся трубку.</p>
2	Зарядные контакты

Пиктограммы дисплея

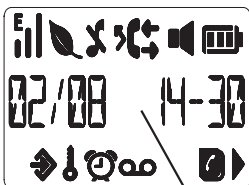

Дата и время или имя трубки

В режиме ожидания держите нажатой кнопку [OK], чтобы переключить экран трубки с отображения даты и времени на отображение имени трубки.

 Значок сигнала
Горит постоянно, если трубка зарегистрирована и находится в зоне действия. Мигает за пределами зоны действия базы или во время поиска базы.*

 Экономичный режим ВКЛЮЧЕН

 Спящий режим ВКЛЮЧЕН

 Звонок трубки выключен

 Мигает, указывая на пропущенный новый вызов при просмотре новых пропущенных вызовов в списке вызовов.
Горит постоянно при просмотре пропущенного вызова в списке вызовов

 Горит постоянно при совершении исходящего вызова
Мигает, указывая на входящий вызов

 Указывает ответственный вызов при просмотре списка вызовов

 Указывает исходящий вызов при просмотре списка повторного набора

 Громкая связь включена

 Меню открыто

 Клавиатура заблокирована

 Будильник включен
Мигает, когда звенит будильник

 Мигает, указывая на получение новых голосовых сообщений
Горит постоянно при просмотре записи в журнале вызовов

 Телефонная книга открыта

 Еще текст

 Во время набора была нажата кнопка #

*Если во время вызова выйти за пределы зоны действия, будет подан звуковой сигнал. Подойдите ближе к базе.

Примечание:

Таблица символов см. стр. 34.

Карта меню

ТЕЛ. КНИГА	<ul style="list-style-type: none"> - ПОКАЗАТЬ - ДОБ.НОВЫЙ - ПРАВИТЬ - УДАЛИТЬ¹ - УДАЛИТЬ ВСЕ¹
БЛОКИРОВАТЬ	<ul style="list-style-type: none"> - БЕЗ НОМЕРА - ПО НОМЕРУ
ДАТА/ВРЕМЯ	<ul style="list-style-type: none"> - ДАТА И ВРЕМЯ - БУДИЛЬНИК
ОПЦИИ ТРУБКИ	<ul style="list-style-type: none"> - СИГН. ТРУБКИ - ГРОМКОСТЬ - МЕЛОДИЯ - ТОН КЛАВИШ - ИМЯ ТРУБКИ - АВТО-ОТВЕТ - ЯЗЫК
ОПЦИИ БАЗЫ	<ul style="list-style-type: none"> - ЭКО РЕЖИМ - СПЯЩИЙ РЕЖИМ - АОН - АВТОПРЕФИКС - ВРЕМЯ СБРОСА - РЕЖИМ НАБОРА - СМЕНИТЬ PIN - РЕГИСТР. - УДАЛ.РЕГИСТ.² - СБРОС

¹ Только если запись сохранена в телефонной книге.

² На этой модели данной функции нет.

Как совершать вызов

1 Возьмите трубку и наберите номер телефона.

- Чтобы исправить цифру, нажмите .

2 Нажмите , чтобы сделать вызов.

- Чтобы сделать вызов, используя громкую связь, нажмите  еще раз.
- Для общения с собеседником говорите по очереди, используя спикерфон.



3 По завершении вызова, нажмите  или поместите трубку на базу.

Примечание:

Чтобы во время разговора переключиться с динамика на громкую связь, нажмите .

Для получения наилучших результатов используйте громкую связь, когда вокруг достаточно тихо.

Регулировка громкости динамика или громкоговорителя

 или , чтобы настроить необходимую громкость во время разговора.

Усиление громкости динамика

 во время вызова. “УСИЛЕН”.

Примечание:



При разговоре по громкой связи эта функция недоступна.

Пауза (для абонентов УАТС/ службы междугородной связи)

Во время вызовов с использованием УАТС или службы междугородной связи

иногда необходимо использование паузы. Пауза также необходима при сохранении номера доступа телефонной карты или PIN-кода в телефонной книге.

Пример: Если необходимо набрать номер доступа к линии “0” при выполнении внешних вызовов через УАТС:

- 1 Держите кнопку  нажатой. Появится “P” (Пауза).
- 2 Наберите номер телефона. → .

Примечание:

При каждом удержании кнопки  (Пауза) на трубке вставляется трехсекундная пауза.

Как отвечать на вызов

При приеме внешнего вызова телефон звонит и на дисплее мигает значок .

Пользователи АОН:

1 Возьмите трубку и нажмите , чтобы просмотреть номер вызывающего абонента, когда телефон звонит.



2 Нажмите , чтобы ответить на звонок.

- Чтобы отклонить звонок, нажмите .

3 По завершении вызова, нажмите  или поместите трубку на базу.

Пользователи Caller ID:

- По умолчанию режим идентификации вызывающего абонента установлен на “ВКЛЮЧИТЬ”. Измените значение этого параметра на “ВЫКЛЮЧИТЬ” или “CALLER ID” (стр. 23).

- 1 Возьмите трубку и нажмите , когда звонит телефон.
- 2 По завершении вызова, нажмите  или поместите трубку на базу.

Автоматический ответ: Чтобы ответить на звонок, можно просто взять трубку (стр. 27).

Примечание:

Для пользователей АОН:



Если включена функция автоответа, информация о вызывающем абоненте отобразится после снятия трубки с базы. Чтобы ответить на звонок после получения информации о вызывающем абоненте, нажмите .

Регулировка громкости звонка трубки

[+] или [-], чтобы выбрать необходимую громкость звонка.

Полезные функции во время вызова

Отключение звука

- 1 [▲]  во время вызова. “ЗВУК ВЫКЛ.”
- 2 Чтобы вернуться к разговору, нажмите [▲] .

Повторный вызов

 позволяет использовать специальные функции УАТС, например переключение на добавочный номер, или получать доступ к дополнительным телефонным услугам.

Примечание:

Об изменении времени повторного вызова Flash см. стр. 29.

Для пользователей услуги ожидания вызова или ожидания вызова с Caller ID

Чтобы использовать функции ожидания вызова или Caller ID ожидание вызова, сначала необходимо подключить соответствующую услугу у оператора связи/в телефонной компании.

Эта функция позволяет принимать вызовы в тот момент, когда вы уже говорите по телефону. При поступлении вызова во время разговора по телефону вы услышите тональный сигнал ожидающего вызова.





При подключении к обеим службам — Caller ID и ожидания вызова с Caller ID — сведения о втором вызывающем абоненте отображаются на используемой трубке после тонального сигнала ожидающего вызова.

Чтобы ответить на второй звонок, держите нажатой кнопку .

Повторный набор

Как совершить вызов, используя список повторного набора

Последние 10 набранных номеров сохраняются в списке повторного набора (каждый номер не более 24 цифр).

- 1  “ПОВТ.НАБОР”, нажмите .
- 2 : Выберите нужный номер телефона.
- 3 .

Как делать/отвечать на вызовы

Примечание:

Если номер телефона вызывающего точно совпадает с записью, сохраненной в телефонной книге, отображается имя абонента.

Удаление номера или записи из списка повторного набора

- 1 **[↵]**, “ПОВТ.НАБОР”, нажмите **[OK]**.
- 2 **[↕]**: Выберите нужный номер телефона.
- 3 **[↵]**, → **[▼]** “УДАЛИТЬ” или “УДАЛИТЬ ВСЕ”.
- 4 **[OK]**.
- 5 **[OK]** для подтверждения или **[↵]** для возврата на предыдущий уровень меню.

Копирование номера из списка повторного набора в телефонную книгу

- 1 **[↵]**, “ПОВТ.НАБОР”, нажмите **[OK]**.
- 2 **[↕]**: Выберите нужный номер телефона.
- 3 **[↵]**, “СОХРАНИТЬ”.
- 4 **[OK]**, “ИМЯ”.
- 5 Введите имя и нажмите **[OK]**. Отобразится номер.
- 6 При необходимости отредактируйте номер и нажмите **[OK]**. Номер будет сохранен.

Примечание:

См. раздел ‘Советы по вводу имен и записям’ на стр. 21.

Блокировка и разблокировка клавиатуры

Чтобы случайно не нажать на клавиатуру во время переноски, ее можно заблокировать.

Примечание:

При заблокированной клавиатуре можно отвечать на входящие звонки и использовать трубку как обычно. По завершении вызова блокировка клавиатуры включается опять.

- 1 Держите нажатой кнопку **[☐]**, “БЛОКИРОВКА” —появится значок **[☐]**.
- 2 Чтобы разблокировать клавиатуру, опять нажмите и удерживайте кнопку **[☐]**.

Поиск трубки

Кнопка поиска трубки предназначена для подачи звукового сигнала вызова пользователю трубки или поиска потерявшейся трубки. С трубки ответить на вызов поиска трубки нельзя.

- 1 **[☐]** на базе. Трубка звонит.
- 2 Чтобы выключить звонок, нажмите любую кнопку.

Телефонная книга

В телефонную книгу можно сохранить до 50 имен и номеров. Длина имен может составлять до 12 символов, а номеров — до 24 цифр.

Сохранение имени и номера

Чтобы при подключенной службе Caller ID вместо номера телефона отображалось имя вызывающего абонента, сохраните в телефонной книге весь телефонный номер, включая междугородний код.

Под одним именем можно сохранить несколько записей. Однако во избежание ненужного дублирования номер сохранить можно только один раз.

- 1 [▲] [≡]. “ТЕЛ. КНИГА”.
- 2 [OK], → [▼] “ДОБ.НОВЫЙ”.
- 3 [OK]. “ИМЯ:”.
- 4 Введите имя и нажмите [OK].
Отобразится “НОМЕР:”.
- 5 Введите номер и нажмите [OK].
Запись сохранена.
- 6 Несколько раз нажмите [↵], чтобы вернуться в режим ожидания.

Советы по вводу имен и записям

Вводите имена с клавиатуры. Например, ввод имени ТОМ:

Один раз нажмите [8], чтобы ввести Т.

Три раза нажмите [6], чтобы ввести О.

Один раз нажмите [6], чтобы ввести М.

Нажмите [↵], чтобы удалить последний символ или последнюю цифру.

Держите нажатой кнопку [↵] 1 секунду, чтобы удалить все символы или цифры.

[↕]: перемещение между символами или цифрами.

Нажмите [0 _], чтобы вставить пробел.

Нажмите [1], чтобы вставить тире.

Просмотр или набор записи

- 1 [▼] [☐]. Появится значок [☐].
- 2 [↕]: выберите необходимую запись.
ИЛИ
Введите первую букву имени для поиска в алфавитном порядке.
Появится первое имя, которое начинается с этой или с ближайшей буквы по алфавиту.
[↕]: выберите необходимую запись.
- 3 Нажмите [↶↷] для набора или [↵] для возврата в режим ожидания.

Примечание:

Чтобы переключиться на показ номера с отображения имени, нажмите [↵].
Чтобы вернуться к имени, нажмите, [↵].

Редактирование имени и номера

- 1 [▲] [≡]. “ТЕЛ. КНИГА”.
- 2 [OK], → [▼] “ПРАВИТЬ”,
нажмите [OK].
- 3 [↕]: нажмите [OK], чтобы выбрать или искать по алфавиту запись для редактирования.
- 4 Нажмите [↵], чтобы удалить имя, введите новое имя и нажмите [OK].
Отобразится существующий номер.
- 5 Нажмите [↵], чтобы удалить номер, введите новый номер и нажмите [OK]. Запись сохранена.

Телефонная книга

- 6 Несколько раз нажмите [↵], чтобы вернуться в режим ожидания.

Удаление записи

- 1 [▲] [≡] “ТЕЛ. КНИГА”.
- 2 [OK], → [▼] “УДАЛИТЬ”, нажмите [OK].
- 3 [↵]: нажмите [OK], чтобы выбрать или искать по алфавиту запись для удаления.
- 4 Нажмите [OK] для подтверждения или [↵] для отмены.

Удаление всех записей

- 1 [▲] [≡] “ТЕЛ. КНИГА”.
- 2 [OK], → [▼] “УДАЛИТЬ ВСЕ”, нажмите [OK].
- 3 Нажмите [OK] для подтверждения или [↵] для отмены.

Кнопки быстрого набора

Кнопки быстрого набора (I, II и III) телефона предназначены для сохранения 3 номеров.

Длина имени быстрого набора может составлять до 12 символов.

Сохранение номера телефона на кнопке быстрого вызова

- 1 Нажмите и удерживайте [I], [II] или [III].
- 2 Ведите имя и нажмите [OK].
- 3 Ведите номер и нажмите [OK].

Редактирование записи

- 1 Держите нажатой нужную кнопку быстрого вызова [I] — [III], в которую сохранена запись.
- 2 Нажмите [↵], чтобы удалить имя, ведите новое имя и нажмите [OK]. Отобразится существующий номер.
- 3 Нажмите [↵], чтобы удалить номер, введите новый номер и нажмите [OK]. Запись сохранена.

Удаление записи

- 1 Нажмите нужную кнопку быстрого вызова [I] — [III], в которую сохранена запись.
- 2 Держите нажатой ту же самую клавишу, “УДАЛИТЬ?”.
- 3 Нажмите [OK] для подтверждения или [↵] для отмены.

Замена записи

- 1 Наберите необходимый номер.
- 2 Держите нажатой нужную кнопку быстрого вызова [I] — [III], в которой будет заменена запись.
- 3 “ЗАМЕНИТЬ?”, нажмите [OK].
- 4 Ведите имя и нажмите [OK].
- 5 Отобразится номер.
- 6 Нажмите [OK] для сохранения или [↵] для отмены.

Как сделать вызов

- 1 Нажмите нужную кнопку быстрого набора [I] — [III] и нажмите [↵].

Услуга идентификации вызывающего абонента (АОН и Caller ID) и список вызовов

ВАЖНАЯ ИНФОРМАЦИЯ

Этот аппарат поддерживает услугу АОН и услугу Caller ID. Услуга Caller ID соответствует стандарту ET S300659 Европейского института телекоммуникационных стандартов (ETSI) и поддерживает 2 протокола: FSK и DTMF. Для отображения телефонных номеров вызывающих абонентов необходимо подключить соответствующую услугу у вашего оператора связи/в телефонной компании. Подробнее об этом можно узнать у оператора связи/в телефонной компании.

По умолчанию этот аппарат настроен на услугу АОН.

Если номер вызывающего абонента сохранен в телефонной книге, отобразится присвоенное ему имя.

Чтобы отображалось имя вызывающего абонента, сохраните в телефонной книге весь номер, включая междугородный код.

Если номер недоступен, отобразится «НЕИЗВЕСТНЫЙ».

Отображение данных вызывающего абонента

Если услуга Caller ID подключена, перед ответом на звонок отобразится номер вызывающего абонента (если вызов не удерживается). Дисплей способен показывать имена или номера телефона длиной до 12 символов или цифр.

Если имя и номер вызывающего абонента сохранены в телефонной

книге и найден соответствующий номер, отображается имя вызывающего абонента.

Выбор режима АОН

Доступно 3 режима:

- «ВКЛЮЧИТЬ» (по умолчанию): перевод аппарата в режим АОН.
- «ВЫКЛЮЧИТЬ»: выключение режима АОН.
- «CALLER ID»: переключение аппарата на услугу Caller ID. Чтобы использовать услугу Caller ID, необходимо подключить ее.

- 1 [▲] [☰], → [▼] «ОПЦИИ БАЗЫ», нажмите [OK].
- 2 [▼] до «АОН», нажмите [OK].
- 3 [⚙]: выберите нужный режим.
- 4 Нажмите [OK] для сохранения или [↶] для возврата к предыдущему уровню меню.

Примечание:

- Если услуга, предоставляемая в вашей местности, изменяется с АОН на Caller ID:
 - Необходимо ее подключение у вашего оператора связи/в телефонной компании.
 - Измените режим RCID на «CALLER ID».

Получение информации о вызывающем абоненте

Пользователи АОН:

Во время приема внешнего вызова нажмите [☰] [⚙], чтобы получить информацию о вызывающем абоненте.

Если включена функция автоответа, информация о вызывающем абоненте отобразится после снятия трубки с базы. Чтобы ответить на звонок после

Служба идентификации вызывающего абонента и список вызовов

получения информации о вызывающем абоненте, нажмите .

Пользователи Caller ID:





Во время поступления внешнего вызова информацию о вызывающем абоненте можно получать автоматически, но надо нажимать никакие клавиши. Чтобы ответить на звонок после получения информации о вызывающем абоненте, нажмите .

Список вызовов

В списке вызовов хранятся данные последних 20 принятых звонков, включая номер телефона, дату и время вызова.

Сведения вызывающего абонента хранятся в списке вызовов, независимо от того, был или нет отвечен звонок. При приеме нового звонка при полном списке самая старая запись удаляется автоматически.

Просмотр списка вызовов

- 1  →  “ВХОД. ВЫЗОВЫ”, нажмите [OK]. Если в списке нет вызовов, на дисплее отображается “НЕТ ЗАПИСЕЙ”.
- 2 : выбор необходимой записи.
- 3  “ПОКАЗАТЬ”, нажмите [OK].
- 4 На дисплее отобразятся дата и время вызова.
- 5 Несколько раз нажмите , чтобы просмотреть имя, номер, дату и время вызова.



Примечание:

Значок  исчезает после просмотра всех пропущенных вызовов.





Набор номера из списка вызовов

- 1  →  “ВХОД. ВЫЗОВЫ”,

нажмите [OK].

- 2 : выбор необходимой записи.
- 3 Нажмите , чтобы набрать отображающуюся запись.

Копирование номера из списка вызовов в телефонную книгу

- 1  →  “ВХОД. ВЫЗОВЫ”, нажмите [OK].
- 2 : выбор необходимой записи.
- 3  “ПОКАЗАТЬ” →  “СОХРАНИТЬ”.







Если имя уже введено, перейдите к операции 5.

- 4 [OK]. “ИМЯ:”.
- 5 Введите имя и нажмите [OK]. Отобразится номер.
- 6 При необходимости отредактируйте номер и нажмите [OK], чтобы сохранить его.





Примечание:

См. раздел ‘Советы по вводу имен и записям’ на стр. 21.

Удаление записи

- 1  →  “ВХОД. ВЫЗОВЫ”, нажмите [OK].
- 2 : выбор необходимой записи.
- 3  →  “УДАЛИТЬ”.
- 4 [OK]. “ПОДТВЕРДИТЬ?”.
- 5 Нажмите [OK] для подтверждения или  для отмены.

Удаление всего списка вызовов

- 1  →  “ВХОД. ВЫЗОВЫ”, нажмите [OK].
- 2  →  “УДАЛИТЬ ВСЕ”.
- 3 [OK]. “ПОДТВЕРДИТЬ?”.
- 4 Нажмите [OK] для подтверждения или  для отмены.

Черный список





Телефон можно настроить так, чтобы при вызовах с определенных номеров звонок не раздавался.

Для этой функции необходимо подключения к услуге Caller ID оператора телефонной сети. Может взиматься абонентская плата.





Пользователи АОН:

При приеме внешнего вызова аппарат звонит. Нажмите , чтобы получить информацию о вызывающем абоненте. Если аппарат принимает вызов с номера, сохраненного в черном списке, он перестает звонить и на дисплее отображается “БЛОК. ВЫЗОВ”.

Включение и выключение блокировки неизвестных номеров







- 1   → 
“БЛОКИРОВАТЬ”, нажмите [OK].
- 2  “ПО НОМЕРУ”, нажмите [OK].
- 3 : Выберите “ВКЛЮЧИТЬ” или “ВЫКЛЮЧИТЬ”, нажмите [OK].
- 4 Несколько раз нажмите , чтобы вернуться в режим ожидания.

Включение и выключение блокировки сохраненных номеров







- 1   → 
“БЛОКИРОВАТЬ”, нажмите [OK].
- 2  “ПО НОМЕРУ”, нажмите [OK].
- 3  “РЕЖИМ БЛОК.”, нажмите [OK].
- 4 : Выберите “ВКЛЮЧИТЬ” или “ВЫКЛЮЧИТЬ”, нажмите [OK].
- 5 Несколько раз нажмите , чтобы вернуться в режим ожидания.

Установка блокировки номера







В черном списке можно хранить до 50 номеров телефонов.

- 1   → 
“БЛОКИРОВАТЬ”, нажмите [OK].
- 2  “ПО НОМЕРУ”, нажмите [OK].
- 3  “ДОБ.НОВЫЙ”, нажмите [OK].
- 4 Отобразится “НОМЕР:”.
- 5 Введите номер или префикс для блокировки и нажмите [OK] для сохранения.
- 6 Несколько раз нажмите , чтобы вернуться в режим ожидания.

Просмотр черного списка

- 1   → 
“БЛОКИРОВАТЬ”, нажмите [OK].
- 2  “ПО НОМЕРУ”, нажмите [OK].
- 3  “ПОКАЗАТЬ”, нажмите [OK].
- 4 : выбор необходимой записи.
- 5 Несколько раз нажмите , чтобы вернуться в режим ожидания.

Редактирование номера

- 1   → 
“БЛОКИРОВАТЬ”, нажмите [OK].
- 2  “ПО НОМЕРУ”, нажмите [OK].
- 3  “ПРАВИТЬ”, нажмите [OK].
- 4 : Для выбора необходимой записи нажмите [OK].
- 5 Нажмите , чтобы удалить номер, введите новый номер и нажмите [OK]. Запись сохранена.
- 6 Несколько раз нажмите , чтобы вернуться в режим ожидания.

Программирование

Удаление номера

- 1 [▲] [≡], → [▼]
“БЛОКИРОВАТЬ”, нажмите [OK].
- 2 [▼], “ПО НОМЕРУ”, нажмите [OK].
- 3 [▼], “УДАЛИТЬ”, нажмите [OK].
- 4 [↕]: выбор необходимой записи.
- 5 [OK], “ПОДТВЕРДИТЬ?”.
- 6 Нажмите [OK] для подтверждения или [↶] для отмены.

Удаление всего черного списка

- 1 [▲] [≡], → [▼]
“БЛОКИРОВАТЬ”, нажмите [OK].
- 2 [▼], “ПО НОМЕРУ”, нажмите [OK].
- 3 [▼], “УДАЛИТЬ ВСЕ”.
- 4 [OK], “ПОДТВЕРДИТЬ?”.
- 5 Нажмите [OK] для подтверждения или [↶] для отмены.

Часы и будильник

Установка даты и времени





- 1 [▲] [≡], → [▼] “ДАТА/ВРЕМЯ”,
нажмите [OK].
- 2 “ДАТА И ВРЕМЯ”.
- 3 [OK], чтобы выбрать.
- 4 Введите дату с помощью
клавиатуры (например, 12--08--16
для 12 августа 2016) и нажмите
[OK] для подтверждения.
- 5 Введите время с помощью
клавиатуры (например, 14--30
для 14:30) и нажмите [OK] для
сохранения.

Примечание:

Аппарат автоматически устанавливает дату и время каждый раз при получении информации о вызывающем абоненте, включая информацию о дате и

времени. (Только для абонентов услуги Caller ID.)

Установка будильника

- 1 [▲] [≡], → [▼] “ДАТА/ВРЕМЯ”,
нажмите [OK].
- 2 [▼], “БУДИЛЬНИК”, нажмите [OK].
- 3 [↕]: Выберите “ВКЛЮЧИТЬ” или
“ВЫКЛЮЧИТЬ”, нажмите [OK].
- 4 Если выбрано **ВКЛЮЧИТЬ**, введите
время в 24-часовом формате
“ЧЧ - ММ” (например, 14:45) и
нажмите [OK] для сохранения.
После включения будильника появится
значок . Когда будильник звенит,
значок  мигает. Нажмите любую
клавишу набора, чтобы выключить звук.
Через 10 минут будильник зазвенит
опять.
Нажмите  или , чтобы
полностью выключить будильник.

Личные настройки

Громкость звонка трубки

Можно настраивать различные уровни громкости звонка трубки. Есть 5 уровней громкости и выключение звонка.

- 1 [▲] [≡], → [▼] “ОПЦИИ
ТРУБКИ”, нажмите [OK].
- 2 “СИГН. ТРУБКИ”, нажмите [OK].
- 3 “ГРОМКОСТЬ”, нажмите [OK].
- 4 [↕]: выберите уровень громкости
(1–5 или “ВЫКЛЮЧИТЬ”).
- 5 Нажмите [OK] для сохранения или
[↶] для возврата к предыдущему
уровню меню.

Примечание:

Чтобы настроить громкость звонка во время вызова, нажмите **[+]** или **[-]**.

Мелодия звонка трубки

Можно устанавливать различные мелодии звонка. Есть 5 разных мелодий. Во время прокрутки воспроизводится пример каждой мелодии.

- 1 **[▲]** **[≡]** → **[▼]** “ОПЦИИ ТРУБКИ”, нажмите **[OK]**.
- 2 “СИГН. ТРУБКИ”, нажмите **[OK]**.
- 3 **[↕]**: выберите “МЕЛОДИЯ”, нажмите **[OK]**.
- 4 **[↕]**: Выберите мелодию звонка (1-5).
- 5 Нажмите **[OK]** для сохранения или **[↶]** для возврата к предыдущему уровню меню.

Звук нажатия клавиш

- 1 **[▲]** **[≡]** → **[▼]** “ОПЦИИ ТРУБКИ”, нажмите **[OK]**.
- 2 “СИГН. ТРУБКИ”, нажмите **[OK]**.
- 3 **[↕]**: выберите “ТОН КЛАВИШ”, нажмите **[OK]**.
- 4 **[↕]**: выберите “ВКЛЮЧИТЬ” или “ВЫКЛЮЧИТЬ”.
- 5 Нажмите **[OK]** для сохранения или **[↶]** для возврата к предыдущему уровню меню.

Имя трубки

Каждой трубке можно задать собственное имя. Имя может иметь длину до 10 символов.

- 1 **[▲]** **[≡]** → **[▼]** “ОПЦИИ ТРУБКИ”, нажмите **[OK]**.
- 2 **[▼]** “ИМЯ ТРУБКИ”, нажмите **[OK]**.
- 3 Введите новое имя трубки и

нажмите **[OK]** для сохранения. Чтобы удалить текущее имя или исправить ошибку, нажмите **[↶]** и удалите последний символ или последнюю цифру.

Примечание:

См. раздел ‘Советы по вводу имен и записям’ на стр. 21.

Функция Автоответа

Телефон настроен так, что для ответа на звонок необходимо снять трубку с базы. Эту функцию можно отключить, чтобы отвечать на звонки только нажатием **[↶↷]**.

- 1 **[▲]** **[≡]** → **[▼]** “ОПЦИИ ТРУБКИ”, нажмите **[OK]**.
- 2 **[▼]** “АВТО-ОТВЕТ”, нажмите **[OK]**.
- 3 **[↕]**: выберите “ВКЛЮЧИТЬ” или “ВЫКЛЮЧИТЬ”.
- 4 Нажмите **[OK]** для сохранения или **[↶]** для возврата к предыдущему уровню меню.

Язык

- 1 **[▲]** **[≡]** → **[▼]** “ОПЦИИ ТРУБКИ”, нажмите **[OK]**.
- 2 **[▼]** “ЯЗЫК”, нажмите **[OK]**.
- 3 **[↕]**: выберите нужный язык.
- 4 Нажмите **[OK]** для сохранения или **[↶]** для возврата к предыдущему уровню меню.

Настройки базы

Экорежим

Эксплуатируя телефон в экорежиме, можно понизить уровень создаваемой энергии. Если экорежим включен, уменьшается мощность передачи базы. По умолчанию эта функция выключена.

- 1 [▲] [≡], → [▼] “ОПЦИИ БАЗЫ”, нажмите [OK].
- 2 “ЭКО РЕЖИМ”, нажмите [OK].
- 3 [⚡]: выберите “ВКЛЮЧИТЬ” или “ВЫКЛЮЧИТЬ”.
- 4 Нажмите [OK] для сохранения или [↶] для возврата к предыдущему уровню меню.

Примечание:

Если экорежим включен, уменьшается зона действия трубки.

Режим нулевой электронной эмиссии

Если при включенном режиме нулевой электронной эмиссии телефоном не пользуются примерно 1 минуту, прекращается передача мощности между трубкой и базой, и для активации телефона и его возврата в нормальный режим работы необходим либо входящий вызов, либо нажатие любой клавиши. По умолчанию эта функция выключена.

- 1 [▲] [≡], → [▼] “ОПЦИИ БАЗЫ”, нажмите [OK].
- 2 [▼] “СПЯЩИЙ РЕЖИМ”, нажмите [OK].
- 3 [⚡]: выберите “ВКЛЮЧИТЬ” или “ВЫКЛЮЧИТЬ”.
- 4 Нажмите [OK] для сохранения или [↶] для возврата к предыдущему

уровню меню.

Число цифр в АОН (только для пользователей АОН)

Можно выбрать количество цифр телефонного номера для отображения. Чтобы номер отображался правильно, эта установка должна быть настроена на количество цифр в телефонном номере местной АТС.

- 1 [▲] [≡], → [▼] “ОПЦИИ БАЗЫ”, нажмите [OK].
- 2 [▼] до “АОН”, нажмите [OK].
- 3 [▼] “ЦИФР В АОН”, нажмите [OK].
- 4 [⚡]: выберите “5 ЦИФР”, “6 ЦИФР” или “7 ЦИФР”.
- 5 Нажмите [OK] для сохранения или [↶] для возврата к предыдущему уровню меню.

Автопрефикс

Можно настроить телефон так, чтобы он обнаруживал телефонный номер и заменял его другим. Определяемый номер может иметь длину до 5 цифр. Такой номер может быть заменен номером длиной до 10 цифр.

- 1 [▲] [≡], → [▼] “ОПЦИИ БАЗЫ”, нажмите [OK].
- 2 [▼] “АВТОПРЕФИКС”, нажмите [OK].
- 3 “ОПРЕД. ЦИФР”, нажмите [OK].
- 4 Введите номер или префикс для определения и нажмите [OK].
- 5 “ПРЕФИКС”, нажмите [OK].
- 6 Введите номер для замены.
- 7 Нажмите [OK] для сохранения или [↶] для возврата к предыдущему уровню меню.

Время повторного вызова

Эта функция полезна для доступа к определенным службам и УАТС/коммутатора.

Время повторного вызова является оптимальным для выбранной страны и оператора связи. Вряд ли вам потребуется менять эту настройку, если только вам не порекомендуют сделать это.

- 1 [▲] [≡] → [▼] “ОПЦИИ БАЗЫ”, нажмите [OK].
- 2 [▼] “ВРЕМЯ СБРОСА”, нажмите [OK].
- 3 [↕]: выберите “КОРОТКИЙ”, “СРЕДНИЙ” или “ДЛИННЫЙ”.
- 4 Нажмите [OK] для сохранения или [↶] для возврата к предыдущему уровню меню.

Режим набора

Режим набора является оптимальным для выбранной страны и оператора связи. Вряд ли вам потребуется менять эту настройку, если только вам не порекомендуют сделать это.

- 1 [▲] [≡] → [▼] “ОПЦИИ БАЗЫ”, нажмите [OK].
- 2 [▼] “РЕЖИМ НАБОРА”, нажмите [OK].
- 3 [↕]: выберите “ТОНАЛЬНЫЙ” или “ИМПУЛЬСНЫЙ”.
- 4 Нажмите [OK] для сохранения или [↶] для возврата к предыдущему уровню меню.

Изменение PIN-кода базы

Некоторые функции защищены 4-значным PIN-кодом, который необходимо ввести, чтобы изменить настройки. PIN-код по умолчанию: 0000. PIN-код можно изменить на нужное значение.

При вводе PIN-кода цифры отображаются как ****.

- 1 [▲] [≡] → [▼] “ОПЦИИ БАЗЫ”, нажмите [OK].
- 2 [▼] “СМЕНИТЬ PIN”, нажмите [OK].
- 3 Если PIN-код по умолчанию уже был изменен, введите текущие 4 цифры и нажмите [OK].
- 4 Введите новый 4-значный PIN-код и нажмите [OK].
- 5 Повторно введите новый PIN-код.
- 6 Нажмите [OK] для сохранения или [↶] для возврата к предыдущему уровню меню.

ВАЖНАЯ ИНФОРМАЦИЯ

При изменении PIN-кода запишите новое значение.

Восстановление настроек по умолчанию

Можно восстановить настройки телефона по умолчанию (исходные). Зарегистрированная трубка будет сохранена в базе.

ВАЖНАЯ ИНФОРМАЦИЯ

Сброс настроек телефона на значения по умолчанию удалит все записи в списке вызовов. Также будут сброшены текущие настройки трубки и базы. Записи в телефонной книге будут сохранены.

Программирование

- 1 [▲] [☰] → [▼] “ОПЦИИ БАЗЫ”, нажмите [OK].
- 2 [▼] “СБРОС”, нажмите [OK].
- 3 На дисплее появится запрос “СБРОСИТЬ?”.
- 4 Нажмите [OK] для подтверждения или [↶] для возврата к предыдущему уровню меню. Телефон будет перезагружен автоматически.

Примечание:

После перезагрузки трубки появится запрос на сброс даты и времени, см. стр. 26.



Настройки по умолчанию после сброса

Телефонная книга	Без изменений
Блокировка неизвестных номеров	Без изменений
Блокировка по номеру	Без изменений
Дата и время	ДД/ММ 24 ЧАСА
Будильник	ВЫКЛЮЧИТЬ
Громкость звонка	5
Мелодия звонка	5
Тональные сигналы нажатия клавиш	ВКЛЮЧИТЬ
Имя трубки	ТРУБКА
Автоответ	ВЫКЛЮЧИТЬ
Язык	РУССКИЙ ЯЗЫК
Эко режим	ВЫКЛЮЧИТЬ
Режим нулевой электронной эмиссии	ВЫКЛЮЧИТЬ
АОН	ВКЛЮЧИТЬ
Цифры в АОН	7 ЦИФР
Автопрефикс	ПУСТО
Время повторного вызова флэш	СРЕДНИЙ
Режим набора	ИМПУЛЬСНЫЙ
PIN-код	0000
Список вызывавших абонентов	Пуст
Список повторного набора	Пуст
Громкость динамика	3

Голосовая почта

Голосовая почта — это услуга автоответа, предоставляемая оператором связи/телефонной компанией. После подключения этой услуги система голосовой почты оператора связи/телефонной компании может отвечать на вызовы, если абонент не может сделать это сам или если линия занята. Сообщения записываются вашим оператором связи/телефонной компанией, а не вашим телефоном. Если есть индикация службы сообщений и поступили новые сообщения, на трубке отображается значок . Подробнее об этой услуге можно узнать у оператора связи/в телефонной компании.

Важная информация:

Если после прослушивания сообщений на дисплее все еще отображается значок , скройте его, для чего держите нажатой кнопку  во время просмотра всех записей голосовых сообщений в списке вызывавших абонентов.

Поиск и устранение неисправностей

Нет тонального сигнала готовности

- Используйте только поставляемый шнур для подключения телефонного аппарата к телефонной линии.
- Проверьте правильность подключения шнура для подключения телефонного аппарата

к телефонной линии.

- Проверьте правильность подключения к электросети.

Нет изображения на дисплее

- Проверьте правильность установки аккумуляторных батарей и убедитесь, что они заряжены полностью. Используйте только рекомендованные аккумуляторные батареи, входящие в комплект поставки.
- Убедитесь, что трубка включена. Держите нажатой кнопку .
- Сбросьте аппарат, для чего извлеките аккумуляторные батареи и отключите электросеть. Подождите примерно 15 секунд и подключите ее опять. Подождите одну минуту, пока не будет выполнена регистрация трубки и базы.

Мигает значок

- Трубка находится вне зоны действия. Подойдите ближе к базе.
- Регистрация трубки отменена. Зарегистрируйте трубку на базе, см. стр. 33.
- Проверьте правильность подключения к электросети и убедитесь, что электропитание включено.

Клавиатура не работает

- Убедитесь, что блокировка клавиатуры выключена, см. стр. 20.

Полезная информация

Во время зарядки значок  не изменяется

- Правильно поставьте трубку на базу.
- Очистите зарядные контакты тканью, смоченной спиртом.
- Проверьте правильность подключения к электросети и убедитесь, что электропитание включено.
- Аккумуляторные батареи заряжены полностью. Если трубка заряжена полностью, значок  на дисплее не меняется.

Не отображаются данные вызывающего абонента

- Проверьте подключение услуги у оператора сети, см. стр. 23.
- выберите режим идентификации вызывающего абонента, предоставляемый оператором связи/ телефонной компанией, см. стр. 23.
- Если оператор связи/телефонная компания сменили службу идентификации вызывающего абонента с АОН на Caller ID, подключитесь к службе Caller ID и установите режим идентификации вызывающего абонента на **“CALLER ID”**. Если данные вызывающего абонента не отображаются, установите **“ВКЛЮЧИТЬ”** для службы Caller ID или же служба еще не предоставляется.
- Вызывающий абонент мог удалить свой номер.
- Запись в телефонной книге не найдена. Проверьте правильность

сохранения имени/номера в телефонной книге, включая междугородный код.

Данные вызывающего абонента не сохраняются в отсутствие пользователя телефона (только для пользователей АОН)

- Данные вызывающего абонента сохраняются только при ответе на звонок или нажатии  при приеме звонка.

Я забыл свой PIN-код!

- Сбросьте телефон на настройки по умолчанию, см. стр. 29.

Не удается зарегистрировать трубку на базе

- Проверьте правильность ввода PIN-кода (по умолчанию = 0000).
- Расположите трубку и базу на расстоянии не менее одного метра от электрооборудования, чтобы не допустить помех во время регистрации.

Трубка не звонит

- Громкость звонка трубки может быть выключена, см. стр. 26.

Шумовые помехи в телефоне или другом электрооборудовании, расположенном рядом

- Расположите телефон на расстоянии не менее одного метра от электроприборов или металлических предметов, чтобы не допустить помех.

Регистрация трубки

На базе:

- 1 Держите нажатой кнопку **[•••]** 5 секунд. База будет оставаться в режиме регистрации в течение 120 секунд.

На трубке:

- 2 Если на дисплее отображается **“НЕ ЗАРЕГИСТ.”**, нажмите **[OK]**, введите 4-значный PIN-код (по умолчанию = 0000) и нажмите **[OK]**.
- 3 Если на дисплее отображается **“ПОИСК”** или **“НЕДОСТУПНО”**, нажмите **[▲]** **[☰]**, → **[▼]** **“ОПЦИИ БАЗЫ”**, нажмите **[OK]**.
- 4 **[▼]** **“РЕГИСТР.”**, нажмите **[OK]**.
- 5 Введите 4-значный PIN-код (по умолчанию = 0000) и нажмите **[OK]**.

После выполнения регистрации будет подан звуковой сигнал. Трубке автоматически присваивается доступный номер.

Примечание:

При сбое первой регистрации повторите процедуру еще раз, если время нахождения базы в режиме регистрации вышло. Если примерно через 120 секунд база не будет найдена, трубка вернется в режим ожидания. Повторите регистрацию еще раз.

Таблица символов

Таблица символов латинского алфавита

A	B	C	D	E	F	G
A	B	C	D	E	F	G

H	I	J	K	L	M	N
H	I	J	K	L	M	N

O	P	Q	R	S	T	U
O	P	Q	R	S	T	U

V	W	X	Y	Z
V	W	X	Y	Z

/	-	*	#	?	&	!
/	-	*	#	?	&	!

Таблица символов кириллического алфавита

А	Б	В	Г	Д	Е	Ж
А	Б	В	Г	Д	Е	Ж

З	И	Й	К	Л	М	Н
З	И	Й	К	Л	М	Н

О	П	Р	С	Т	У	Ф
О	П	Р	С	Т	У	Ф

Х	Ц	Ч	Ш	Щ	Ъ	Ы
Х	Ц	Ч	Ш	Щ	Ъ	Ы

Ь	Э	Ю	Я
Ь	Э	Ю	Я

/	--	*	#	?	&	!
/	-	Ж	О	Р	В	-

Срок службы изделия

Для данного изделия Изготовителем устанавливается срок службы до 5 лет с даты изготовления при условии, что изделия используется строго в соответствии с настоящими инструкциями по эксплуатации и соответствующими техническими стандартами.

Меры предосторожности при обращении с адаптером для сети переменного тока:

1. Не изменяйте, не модифицируйте и не ремонтируйте адаптер для сети переменного тока.
2. Не вытаскивайте и не вставляйте вилку сетевого шнура мокрыми руками.
3. Не наступайте на сетевой шнур и не располагайте сетевой шнур или вилку сетевого шнура в местах, где они могут быть повреждены.
4. Не используйте адаптер для сети переменного тока в очень влажных или в очень грязных местах.
5. Не располагайте адаптер для сети переменного тока в таких местах, где он может легко упасть или подвергнуться сильной вибрации.
6. Не используйте адаптер для сети переменного тока при слабом контакте с розеткой сети переменного тока.
7. Не используйте адаптер для сети переменного тока с напряжением, отличным 100-240 В (V) переменного тока.
8. Не используйте адаптер для сети переменного тока с любыми другими устройствами.
9. Регулярно очищайте вилку сетевого шнура от любой грязи.
10. Если аппарат не используется в течении долгого времени (несколько месяцев или больше), отключите адаптер для сети переменного тока от розетки для сети переменного тока.

Меры предосторожности при обращении с аккумуляторной батареей:

Чтобы уменьшить опасность личной травмы, прочитайте и неукоснительно выполняйте настоящие инструкции.

1. Используйте только указанную батарею.
2. Не бросайте батареи в огонь. Они могут взорваться.
Утилизация старых батарей должна производиться только в соответствии со специальными местными правилами утилизации отходов.
3. Не вскрывайте и не разбивайте батарею. Электролит является агрессивной жидкостью и может вызвать ожоги и повреждения глаз и кожи. При попадании внутрь организма электролит может вызвать отравление.
4. При обращении с батареями соблюдайте осторожность, чтобы не закоротить батарею токопроводящими материалами (например, кольцами, браслетами или ключами). Батарея и/или проводник могут перегреться и вызвать ожоги.



Полезная информация

5. Заряжайте батарею, поставляемую с этим аппаратом или указанную как пригодную для использования с ним, только в соответствии с инструкциями и ограничениями этого руководства.
6. При неверной замене батареи существует опасность взрыва. Заменяйте только батареями того же или аналогичного типа, рекомендованной изготовителем.

Указатель

- А** Автоматический ответ: 27
Автопрефикс: 28
Аккумуляторная батарея: 3, 7
- Б** Блокировка клавиш: 20
Будильник: 26
- В** Восстановить установки по умолчанию: 29
- Г** Голосовая почта: 31
Громкая связь: 18
Громкость динамика: 18
- Д** Дата и время: 13, 26
- З** Зарядка батарей: 12
- И** Идентификация вызывающего абонента при ожидании вызова: 19
- К** Как совершать вызовы: 18
Карта меню: 17
Кнопки быстрого набора: 22
- М** Мелодия звонка: 27
- О** Органы управления базовым блоком: 15
Ответ на вызов: 18
Отключение микрофона: 19
- П** Пауза: 18
Пиктограммы дисплея: 16
ПИН-код: 29
Повторный вызов: 19, 29
Повторный набор:
Копирование номера из списка повторного набора: 20
Сохранение номера повторного набора в телефонную книгу: 20
Удаление номера повторного набора: 20
- Подсоединения: 11, 12
Поиск и устранение неисправностей: 31
- Р** Регистрация трубки: 33
Режим АОН: 23
Режим набора: 13, 29
Режим нулевой электронной эмиссии: 28
- С** Сбой питания: 12
Служба идентификации вызывающего абонента и список вызовов: 23
- Т** Таблица символов: 34
Телефонная книга: 21
Технические характеристики: 10
Тональные сигналы нажатия клавиш: 27
Трубка
Громкость звонка: 19, 26
Имя: 27
Органы управления: 14
Поиск: 20
- У** Уровень заряда батарей: 13
Усиление громкости динамика: 18
Установка батарей: 11, 12
Установки по умолчанию: 30
- Ц** Цифры в АОН: 28
- Ч** Черный список: 25
- Э** Экорежим: 28
Эксплуатационные характеристики батарей: 13
- Я** Язык: 27

Информационный центр Panasonic

Для звонков из Москвы и международных звонков: +7 (495) 662-46-86
Бесплатный звонок по России: 8-800-200-21-00

Инфармацыйны цэнтр Panasonic

Б'ясплатны званок па тэрыторыі Рэспублікі Беларусь: 8-820-007-1-21-00
Бесплатный звонок в пределах Республики Беларусь: 8-820-007-1-21-00

Информацийний центр Panasonic

Міжнародні дзвінкі та дзвінкі із Києва: +38-0-(44)-490-38-98
Безкоштовні дзвінки зі стаціонарних телефонів у межах України:
0-800-309-880

Centrul Informațional Panasonic

Apelurile efectuate prin telefonie fixă de pe teritoriul Republicii Moldova sunt gratuite

Бесплатные звонки со стационарных телефонов в пределах Молдовы:
0-800-61-444

Pentru apeluri internaționale

Для международных звонков: +380-44-490-38-98

Panasonic ақпараттық орталығы

Қазақстан аумағында жергілікті ұялы байланыс операторлары мен қалалық телефондардан тегін қоңырау шалу: 8-8000-809-809

Бесплатные звонки с городских и мобильных телефонов местных сотовых операторов в пределах Казахстана: 8-800-0-809-809

Алматы қаласы мен Қырғызстаннан қоңырау шалу үшін: +7 (727) 330-88-07

Для звонков из Алматы и Кыргызстана: +7 (727) 330-88-07

Azərbaycanda Panasonic Məlumat Mərkəzi: +994 (12) 465-10-11

Panasonic տեղեկատվական կենտրոն

Անվճար զանգեր քաղաքային հեռախոսահամարներից
Հայաստանի տարածքում: 080001005

პანასონიკის საინფორმაციო ცენტრი

0-800-100-110

უფასო სატელეფონო ზარები ადგილობრივი და მობილური ტელეფონებიდან საქართველოს ტერიტორიაზე

**Информационный центр Panasonic для звонков из Таджикистана
+992 (44) 660-5500**

звонки оплачиваются согласно действующим тарифам операторов связи

**Информационный центр Panasonic для звонков из Узбекистана
+998 (71) 147-67-77**

звонки оплачиваются согласно действующим тарифам операторов связи

**Информационный центр Panasonic для звонков из Туркменистана
+38 (044) 490-38-98**

тарификация звонков осуществляется по международным тарифам

< Предупреждение >

Следуйте нижеприведённым правилам, если иное не указано в других документах.

1. Устанавливайте прибор на твёрдой плоской поверхности, за исключением отсоединяемых или несъёмных частей.
2. Хранить в сухом, закрытом помещении.
3. Во время транспортировки не бросать, не подвергать излишней вибрации или ударам о другие предметы.
4. Утилизировать в соответствии с национальным и/или местным законодательством.

Правила и условия реализации не установлены изготовителем и должны соответствовать национальному и/или местному законодательству страны реализации товара.



Примечания





Примечания



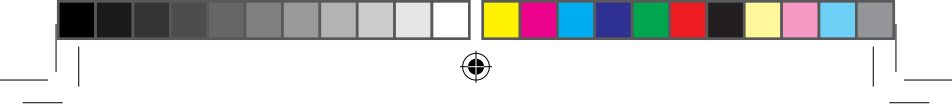

Примечания



ВАЖНАЯ ИНФОРМАЦИЯ

Если при эксплуатации данного продукта возникают затруднения, прежде чем звонить в Информационный центр компании Panasonic, попытайтесь сделать следующее.

- 1) Отсоедините адаптер для сети переменного тока от базового блока и подсоедините его еще раз.
- 2) Выньте и вставьте аккумуляторные батареи.
- 3) Используйте только аккумуляторные Ni-MH батареи.
- 4) Используйте поставляемый телефонный шнур и проверьте надежность подключения к стенной розетке.
- 5) Прочитайте раздел “Устранение неполадок” в настоящей Инструкции по эксплуатации.

Панасоник Систем Нетворкс Ко., Лтд.

1-62, 4-чоме, Миношима, Хаката-ку, Фукуока 812-8531, Япония

Panasonic System Networks Co., Ltd.

1-62, 4-chome, Minoshima, Nakata-ku, Fukuoka 812-8531, Japan

© Panasonic System Networks Co., Ltd. 2016

Версия 4 (RU)