

- FR p. 1 – 8
- ES p. 9 – 16
- PT p. 17 – 23
- IT p. 24 – 30
- EL p. 31 – 39
- NL p. 40 – 46
- DE p. 47 – 54
- EN p. 55 – 61
- AR p. 66 – 62
- FA p. 71 – 67
- UK p. 72 – 79
- RU p. 80 – 87
- KK p. 88 – 95

Moulinex®

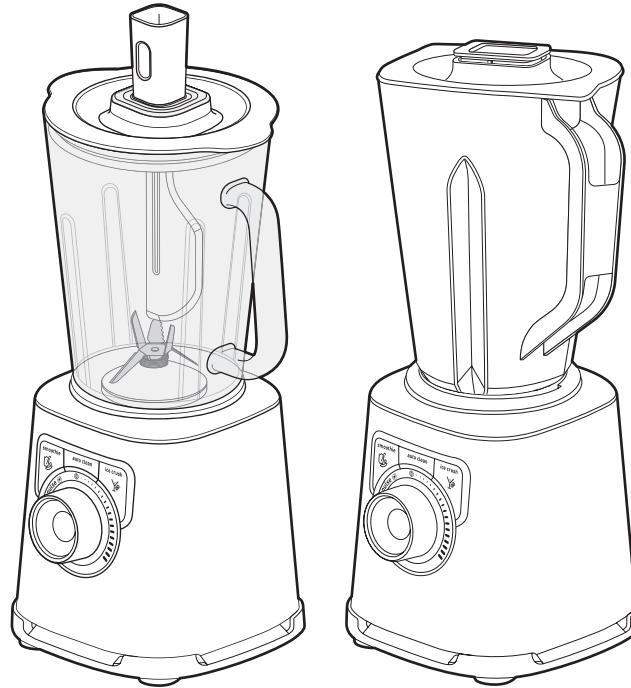

- FR
- ES
- PT
- IT
- EL
- NL
- DE
- EN
- AR
- FA
- UK
- RU
- KK

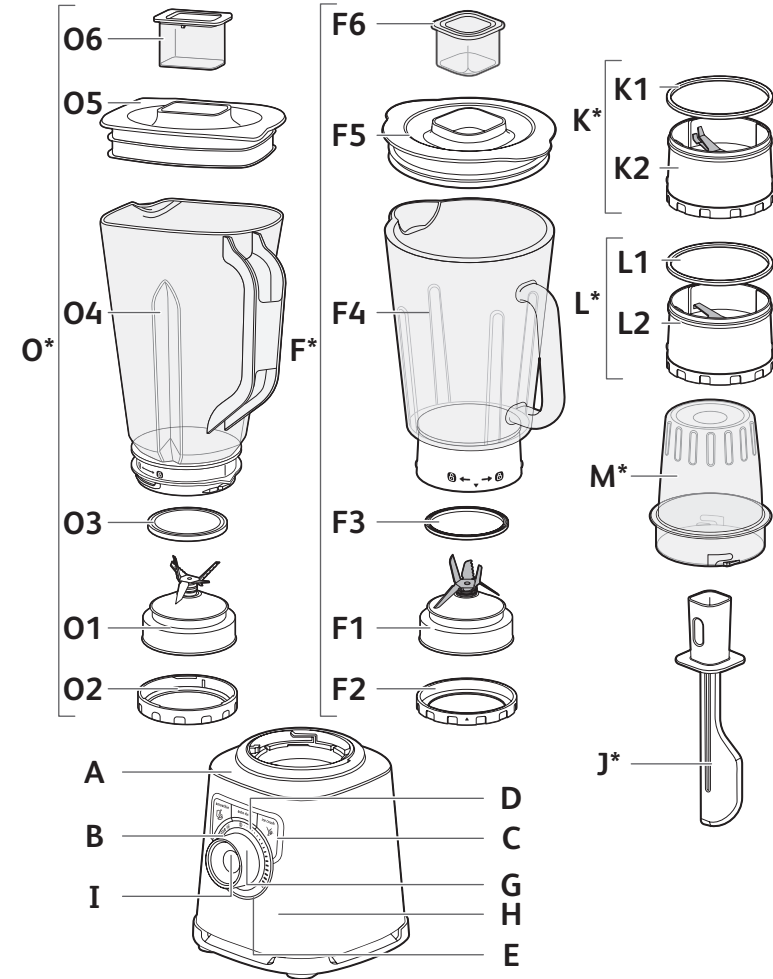

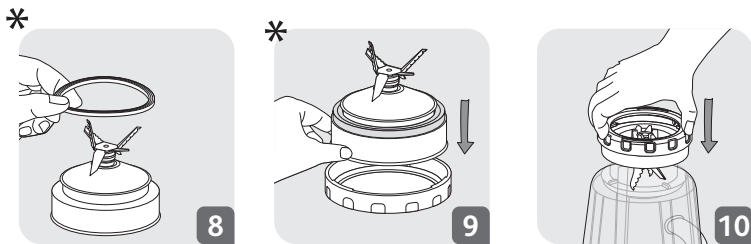
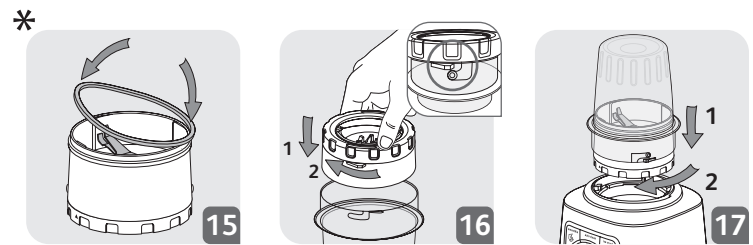
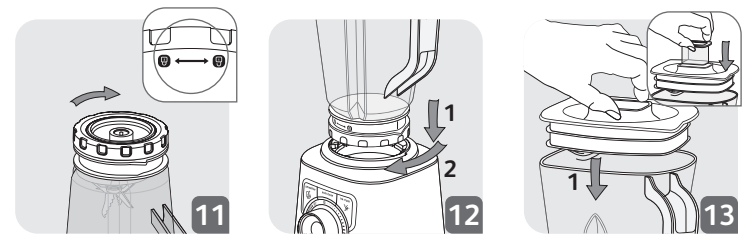
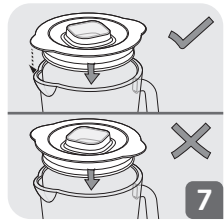
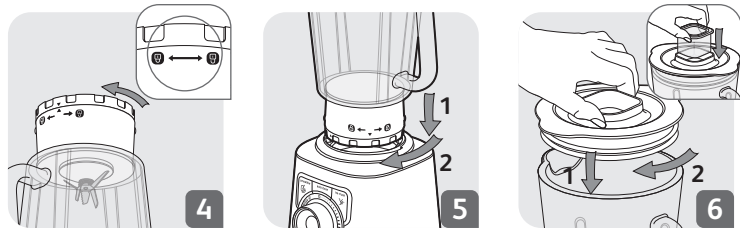
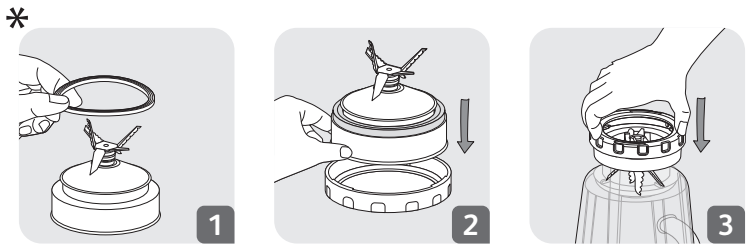

ATTENTION : les consignes de sécurité font partie intégrante de l'appareil. Lisez-les attentivement avant d'utiliser votre nouvel appareil pour la première fois. Conservez-les dans un endroit accessible pour pouvoir les consulter ultérieurement.

DESCRIPTION

- | | |
|---|---|
| A Bloc moteur | J Spatule* (accessoire selon modèle) |
| B Touche « Smoothie » | K Hachoir à fines herbes* (accessoire selon modèle) |
| C Touche « Ice crush » (Glace pilée) | K1 Joint d'étanchéité |
| D Touche « Auto clean » (Nettoyage automatique) | K2 Bloc lames pour hachoir à fines herbes |
| E Bouton de commande | L Moulin à épices* (accessoire selon modèle) |
| F / O Ensemble bol mixeur | L1 Joint d'étanchéité |
| F1 / O1 Bloc lames | L2 Bloc lames pour moulin à épices |
| F2 / O2 Anneau de verrouillage | M Bol pour hachoir à fines herbes et moulin à épices* (accessoire selon modèle) |
| F3 / O3 Joint d'étanchéité | |
| F4 / O4 Bol mixeur gradué | |
| F5 / O5 Couvercle | |
| F6 / O6 Bouchon doseur | |
| G Vitesse minimale | |
| H Vitesse maximale | |
| I Touche « Pulse » | |

AVANT LA PREMIERE UTILISATION

- Nettoyez toutes les pièces (**F, J, K, L, M, O**) avec de l'eau chaude et du liquide vaisselle, sauf le bloc moteur (**A**) qui ne doit jamais être plongé dans l'eau ou placé sous l'eau courante (voir § Nettoyage).

ATTENTION : Les lames sont extrêmement aiguisées ; manipulez-les avec précaution lors de l'utilisation ou du nettoyage de l'appareil.

- Manipulez le bocal en verre (**F4**) avec prudence lors de la mise en place, de l'utilisation et du nettoyage, ne les laissez pas tomber du plan de travail.

- Assurez-vous d'enlever tous les matériaux d'emballage avant d'utiliser l'appareil.
- **Remarque importante** : Tournez le bouton de commande (E) jusqu'à ① avant de placer le bol mixeur (F, O) sur le bloc moteur (A).
- Assurez-vous que la bouche d'évacuation du bloc moteur (A) n'est pas obstruée par de la nourriture ou d'autres objets lors de l'utilisation.
- L'appareil ne démarrera que si le bol mixeur est correctement verrouillé sur le bloc moteur.
- **N'utilisez pas l'appareil si le couvercle n'est pas en place.**

ASSEMBLAGE ET INSTALLATION DU BOL

Humidifiez le joint d'étanchéité (F3, O3) (déjà posé sur le bloc lames (F1, O1)).

- Vérifiez que le joint d'étanchéité est bien positionné sur le bloc lames.
- Placez le bloc lames sur la bague de verrouillage (Schéma 1, schéma 7).
- Retournez le bol et placez le bloc lames avec la bague de verrouillage sur la base.
- Assurez-vous que l'anneau de verrouillage est correctement verrouillé : les deux flèches doivent être alignées (Fig 3, Fig 9).
- Ajoutez les ingrédients dans le bol assemblé sans dépasser le niveau maximal indiqué :

* 1,5 l pour les mélanges épais

* 1,25 l pour les préparations liquides

- **Avvertissement** : Ne versez pas de liquides bouillants (dont la température est supérieure à 80°C/176°F) dans le bol. N'insérer aucun objet métallique dans le blender. Ne pas mixer de morceaux d'ingrédients surgelés de plus de 25x25x25mm.
- Enfoncez le couvercle (F5, O5) sur le bol. Pour éviter les projections lors de la préparation, assurez-vous que les oreilles du couvercle sont alignées avec le bec verseur et la poignée du bol (Fig 6, Fig 12). Placez le bouchon doseur (F6, O6) dans son logement situé sur le couvercle (Fig. 5, Fig. 11). Positionnez ensuite le bol sur le bloc moteur et tournez le d'un quart de tour dans le sens des aiguilles d'une montre (Fig 4 / Fig 10).

UTILISATION DE L'APPAREIL

- Une fois le bol mixeur correctement verrouillé sur le bloc moteur, branchez l'appareil. L'appareil s'allume 2 fois et un bip sonore retentit. Allumez l'appareil en appuyant sur la fonction souhaitée.

- **Sélection de la vitesse** : Tournez le bouton de commande (E) pour sélectionner la vitesse souhaitée ; la vitesse augmente graduellement entre **min** et **max**. L'intensité lumineuse augmente proportionnellement à la vitesse. Vous pouvez régler la vitesse au cours de la préparation.
- **Fonction « Pulse »** : Tournez le bouton de commande (E) en position « Pulse ». En donnant plusieurs impulsions, vous parvenez à mieux contrôler le mixage et à obtenir des préparations plus précises. Dans cette position, l'appareil démarre directement en vitesse maximale. Il s'arrête dès que vous relâchez le bouton. L'appareil s'allume lorsque la fonction « Pulse » est en cours d'utilisation.

• Fonction « Smoothie »

Cette fonction est utilisée pour préparer d'onctueux milkshakes et des cocktails de fruits. La vitesse est pré-programmée pour de meilleurs résultats. Pour utiliser cette fonction, appuyez sur le bouton « Smoothie » (B). La lumière reste allumée durant ce cycle et s'éteint une fois le cycle terminé. Le programme s'arrête automatiquement et 4 bips sonores retentissent. Vous pouvez l'arrêter avant la fin en appuyant de nouveau sur le bouton « Smoothie » (B).

• Fonction « Ice crush » (Glacé pilé)

Vous pouvez utiliser cette fonction pour piler de la glace à l'aide des cycles de fonctionnement et de la vitesse pré-programmés. Pour utiliser cette fonction, appuyez sur le bouton « Ice crush » (C). La lumière reste allumée durant ce cycle et s'éteint une fois le cycle terminé. 4 bips sonores retentissent. Le programme s'arrête automatiquement mais vous pouvez l'arrêter avant la fin en appuyant de nouveau sur le bouton « Ice crush » (C).

• Fonction « Auto clean » (Nettoyage automatique) :

Cette fonction est utilisée pour nettoyer automatiquement votre appareil. Appuyez sur le bouton « Auto clean » (D). Ne mettez pas plus d'1 litre d'eau chaude dont la température ne dépasse pas 80°C/176°F. A la fin du programme, l'appareil s'arrête automatiquement et 4 bips sonores retentissent.

- **AVERTISSEMENT** : Si la charge du moteur devient trop importante, votre appareil s'arrêtera automatiquement pour des raisons de sécurité (si le moteur tourne plus de 3 minutes ou si vous avez mis trop d'ingrédients). Pour redémarrer votre appareil, tournez le bouton

de commande sur ⑩. Le temps de refroidissement général varie et peut atteindre jusqu'à 30 minutes. Avant de redémarrer votre appareil, adaptez la quantité d'ingrédients ou le temps de mixage pour éviter toute surcharge. Vous pouvez ensuite sélectionner la vitesse ou la fonction souhaitées pour terminer votre préparation.

• **AVERTISSEMENT : N'utilisez pas les fonctions smoothie, ice crush et auto clean avec les accessoires.**

• Ces programmes ne peuvent être utilisés qu'avec le bol en verre. Ne pilez pas de glace avec les accessoires.

• **Utilisation du hachoir à fines herbes (K) et du moulin à épices (L) (selon modèle)**

– Le hachoir à fines herbes (K) vous permet de hacher en quelques secondes des ingrédients tels que des oignons, de l'ail ou de la viande (coupée en petits morceaux). N'utilisez pas le hachoir à fines herbes pour les préparations liquides (jus de fruits, etc.).

– Utilisez le moulin à épices (L) pour moudre en quelques secondes différentes épices : graines de coriandre, poivre, etc.

– Ces accessoires sont équipés d'un bol (M) qui interdit l'accès aux lames lors de leur utilisation.

1. Retournez le bol (M) et ajoutez les ingrédients.

2. Positionnez le joint d'étanchéité (K1 ou L1) dans son logement sur le bloc lames (K2 ou L2) (Fig. 13). Positionnez le bloc lames sur le bol. Verrouillez l'accessoire en tournant le bloc lames jusqu'à ce qu'il soit entièrement assemblé (Fig. 14). **Attention : si l'accessoire est mal verrouillé, des fuites risquent de se produire.**

3. Positionnez ensuite le hachoir à fines herbes (K) ou le moulin à épices (L) sur le bloc moteur et tournez-le.

4. Tournez ensuite l'accessoire (K ou L) d'un quart de tour dans le sens des aiguilles d'une montre (Fig. 15).

5. Branchez l'appareil et tournez le bouton de commande (E) sur la position souhaitée ou donnez quelques impulsions. Pour arrêter l'appareil, tournez le bouton de commande (E) en position « 0 ».

6. Déverrouillez l'accessoire en le tournant d'un quart de tour dans le sens inverse des aiguilles d'une montre. Retirez l'accessoire (K+M ou L+M) du bloc moteur. Retournez-le avant de l'ouvrir pour éviter tout débordement de votre préparation. Vous pouvez ensuite déverrouiller le bloc lames (K1 ou L1). **Les lames sont très**

aiguisées : manipulez-les avec précaution pour éviter tout risque de blessures. Vous pouvez ensuite récupérer la préparation dans le bol.

Avvertissement : Ne pas utiliser les accessoires pour hacher ou broyer des éléments liquides ou des grains trop durs (ex: haricots noirs durs, sucre ...)
Vous pouvez verser des ingrédients liquides uniquement dans le bol en verre.

CONSEIL

• Selon la nature des ingrédients, vous pouvez utiliser le bol mixeur pour préparer jusqu'à

* **1,5 l de mélanges épais.**

* **1,25 l de préparations liquides.**

Avvertissement : Ne versez pas de liquides bouillants (dont la température dépasse 80°C/176°F) dans le bol.

• Vous pouvez préparer des soupes moulinées, des soupes veloutées, des compotes, des pâtes légères (crêpes, beignets, pâte à pudding, etc.), des milkshakes, des smoothies, des cocktails, etc.

• Si les ingrédients collent aux parois du bol lors du mixage, arrêtez l'appareil. Retirez le bol mixeur du bloc moteur, ramenez les ingrédients sur les lames à l'aide de la spatule puis remettez votre blender en marche pour continuer votre préparation.

• Commencez toujours par verser les ingrédients liquides dans le blender puis ajoutez les ingrédients solides, en prenant soin de ne pas dépasser le niveau maximum.

• Pour ajouter des ingrédients lors du mixage, retirez le bouchon doseur (F6, O6) du couvercle (F5, O5) et ajoutez les ingrédients à travers l'orifice de remplissage.

• Pour obtenir de la glace finement pilée, utilisez un maximum de 6 petits glaçons (25 × 25 × 25 mm maximum) avec la fonction « **Ice crush** » (glace pilée). **Inutile d'ajouter de l'eau.**

RECETTE

Soupe froide de carottes :

600 g de carottes + 900 g d'eau : versez l'eau dans le bol mixeur et ajoutez les morceaux de carottes. Mixez à la vitesse maximale pendant 3 minutes.

Figures mixées (avec le hachoir à fines herbes (K+M), selon le modèle)
100 g de figues : coupez les figues avant de les placer dans le hachoir à fines herbes (K+M). Mixez à la vitesse maximale pendant 3 secondes.

NETTOYAGE

N'immergez pas l'appareil dans l'eau. Ne placez jamais le bloc moteur (A) sous l'eau courante.

- Nettoyez le bol immédiatement après utilisation.
- Remplissez le bol avec 1 litre d'eau chaude et 2 ou 3 gouttes de liquide vaisselle. Respectez scrupuleusement les quantités d'eau et de liquide vaisselle indiquées. Si vous mettez trop de liquide vaisselle, un excès de mousse va se produire et il y a risque de débordement.
- Utilisez le programme de nettoyage automatique pour effectuer un prélavage du bol.
- Une fois le programme terminé, débranchez l'appareil.
- Retirez le bol mixeur (F4, O4)
- Posez le bol sur une surface plane.
- Déverrouillez le couvercle et retirez-le avec précaution.
- Retirez le bloc lames + bague de verrouillage + joint (F1 + F2 + F3 / O1 + O2 + O3) et nettoyez-le en le passant sous l'eau (Fig. 10).

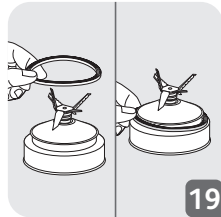

- Après nettoyage, n'oubliez pas de remettre correctement en place le joint d'étanchéité (F3, O3) sur le bloc lames (F1, O1) (Fig. 19). Attention à ne pas endommager le joint d'étanchéité par contact avec les lames.
- Le bol (F4, O4), le bloc lames sans revêtement en titane (F1) et la bague de verrouillage (F2, O2) peuvent être lavés au lave-vaisselle sur le panier supérieur. Utilisez le programme « ECO » ou « FAIBLE EN SEL ».
- Attention : Le bol (F4, O4), le bloc lames sans revêtement en titane (F1) et la bague de verrouillage (F2, O2) doivent être démontés et placés séparément dans le lave-vaisselle. Veuillez ne pas mettre les lames avec revêtement en titane (O1) dans le lave-vaisselle.
- Rincez l'intérieur du bol et le couvercle en les passant sous l'eau.

- Faites bien attention lorsque vous nettoyez les lames du bol mixeur et lorsque vous videz le bol car les lames sont très aiguisées.
- Utilisez un chiffon humide pour nettoyer le bloc moteur (A). Essayez-le soigneusement.
- Les pièces amovibles (couvercle, bloc lames, anneau de verrouillage) peuvent être nettoyées avec une éponge et de l'eau chaude savonneuse.

QUE FAIRE SI L'APPAREIL NE FONCTIONNE PLUS

PROBLÈMES	CAUSES	SOLUTIONS
L'appareil ne fonctionne pas	L'appareil n'est pas branché	Branchez l'appareil à une prise dont la tension est la même que celle indiquée sur la plaque signalétique de l'appareil.
	Le bol mixeur n'est pas correctement positionné sur le bloc moteur	Vérifiez que le bol mixeur est correctement positionné sur le bloc moteur comme indiqué dans la brochure.
L'appareil s'éteint pendant l'utilisation	Surcharge	Suivez les instructions du 5 PREMIERE UTILISATION DE L'APPAREIL. Le temps de refroidissement est variable et peut atteindre jusqu'à 30 minutes
Vibrations excessives	Le produit n'est pas posé sur une surface plane	Posez l'appareil sur une surface plane.
	Le volume d'ingrédients est trop important	Réduisez la quantité d'ingrédients dans l'appareil
Fuites au niveau du couvercle	Le volume d'ingrédients est trop important	Réduisez la quantité d'ingrédients dans l'appareil.
	Le couvercle n'est pas correctement positionné	Positionnez correctement le couvercle sur le bol mixeur.

PROBLÈMES	CAUSES	SOLUTIONS
Fuites en bas du bol mixeur	Le joint d'étanchéité du bol mixeur (F3 / O3) n'est pas correctement positionné ou est absent	Repositionnez le joint avec le bon côté supérieur (Fig. 1) et verrouillez le bloc lame assemblé (F1 + F2 + F3 / O1 + O2 + O3) sur le bol du mélangeur correctement (Fig. 2, Fig. 3 et Fig. 4 / Fig. 9, Fig. 10 et Fig. 11)
La lame ne tourne pas facilement	Morceaux de nourriture trop gros ou trop durs Le liquide mixé était trop chaud et a tordu le joint d'étanchéité	Remplacez le joint d'étanchéité par un neuf. Réduisez la taille ou la quantité des ingrédients dans l'appareil. Ajoutez du liquide.

VOTRE APPAREIL NE FONCTIONNE TOUJOURS PAS ?

Contctez le service consommateur (voir les coordonnées dans le livret de garantie)

MEDIDAS DE SEGURIDAD

PRECAUCIÓN: Las medidas de seguridad forman parte de este aparato. Lea detenidamente las medidas de seguridad antes de utilizar por primera vez su aparato. Manténgalas en un lugar donde pueda encontrarlas y consultarlas en el futuro.

DESCRIPCIÓN

- | | |
|---|--|
| A Conjunto del motor | J Espátula* (accesorio dependiendo del modelo) |
| B Botón de "Batido" | K Molinillo de hierbas* (accesorio según el modelo) |
| C Botón de "Picado de hielo" | K1 Junta |
| D Botón de "Limpieza automática" | K2 Conjunto de la cuchilla del molinillo de hierbas |
| E Botón de control | L Molinillo de especias* (accesorio según el modelo) |
| F / O Conjunto de la jarra de la batidora | L1 Junta |
| F1 / O1 Conjunto de las cuchillas | L2 Conjunto de la cuchilla del molinillo de especias |
| F2 / O2 Aro de bloqueo | M Molinillo de especias y cuenco del molinillo de especias* (accesorio dependiendo del modelo) |
| F3 / O3 Junta | |
| F4 / O4 Jarra graduada de la batidora | |
| F5 / O5 Tapa | |
| F6 / O6 Tapón de la tapa | |
| G Velocidad mínima | |
| H Velocidad máxima | |
| I Botón de pulsación | |

ANTES DE USAR POR PRIMERA VEZ

- Limpie todas las piezas (F, J, K, L, M, O) con agua tibia y un líquido lavavajillas, a excepción del conjunto del motor (A) que no se debe sumergir nunca en agua ni colocarlo debajo del grifo (Ver la sección de limpieza).

PRECAUCIÓN: Las cuchillas están extremadamente afiladas; manéjelas con cuidado durante el uso o la limpieza del aparato .

- Manipule la jarra de vidrio (F4) con cuidado al colocarla, usarla y limpiarla. No la deje caer de la superficie de trabajo.
- Antes de utilizar el aparato, asegúrese de haber retirado todo el embalaje.
- **Nota importante:** Gire el botón de control (E) a  antes de colocar la jarra de la batidora (F, O) en el conjunto del motor (A).
- Compruebe que el orificio de evacuación del bloque del motor (A) no está obstruido por alimentos u otros elementos cuando use el aparato.
- El aparato se pondrá en funcionamiento solo si la jarra está fijada en su lugar correctamente sobre el conjunto del motor.
- **No ponga en funcionamiento el aparato si la tapa no está colocada en su lugar.**

MONTAJE Y FIJACIÓN DE LA JARRA

Humedezca la junta (F3, O3) (todavía insertada en el conjunto de la cuchilla (F1, O1)).

- Compruebe que la junta está ubicada en su lugar en el conjunto de la cuchilla.
- Coloque la pieza de la cuchilla en el aro de bloqueo (Imagen 1, Imagen7).
- Gire la jarra boca abajo y coloque la pieza de la cuchilla con el aro de bloqueo en la base.
- Compruebe que el aro de fijación está correctamente bloqueado, es decir, que las dos flechas están alineadas (Fig. 3, Fig. 9).
- Agregue los ingredientes a la jarra ya montada sin exceder el nivel máximo indicado.

* 1,5 L para mezclas densas



* 1,25 L para mezclas líquidas

Advertencia: No vierta líquidos hirviendo (a temperaturas superiores a 80 °C / 176 °F) en la jarra. No insertes ningún objeto metálico en la batidora.

No mezcles trozos de ingredientes congelados de más de 25x25x25 mm.

- Coloque la tapa de inserción (F5, O5) en la jarra. Para evitar salpicaduras durante la preparación, verifique que las orejas de la tapa están alineadas con la boquilla y el mango (Fig. 6, Fig. 12). Coloque la taza medidora (F6, O6) en su ranura en la tapa (Fig. 5, Fig. 11). A continuación, coloque el cuenco sobre el motor y gírelo ¼ de vuelta en el sentido de las agujas del reloj (Fig. 4 / Fig. 10).

UTILIZACIÓN DEL APARATO POR PRIMERA VEZ

- Una vez que la jarra de la batidora está fijada correctamente en el conjunto del motor, enchufe el aparato. El aparato se ilumina 2 veces y escuchará un tono de aviso. Actívelo con la función deseada.
- **Selección de velocidad:** Gire el botón de control (E) para seleccionar la velocidad deseada; la velocidad aumenta gradualmente entre **min** y **max**. La intensidad de la luz aumenta gradualmente con el aumento de la velocidad. Puede cambiar esta velocidad según sea necesario durante la preparación.
- Función de “**pulsación**”: Gire el botón de control (E) a la posición de “**Pulsación**”. Una sucesión de pulsaciones le proporciona un control más preciso en las preparaciones. En esta posición, el aparato comienza directamente a una velocidad máxima. Se detiene tan pronto como suelta el botón. Cuando se está utilizando la función de pulsación, un indicador se ilumina.
- **Función de “ Batido”**
Esta función se utiliza para preparar batidos y cócteles de fruta. La velocidad ya está programada previamente para ofrecer un resultado óptimo. Para usar esta función, presione el botón de “**Batido**” (B). La luz permanece iluminada durante este ciclo y se apaga al finalizar el ciclo. El programa se detiene automáticamente y emite 4 tonos de aviso. Puede detenerlo antes del final presionando el botón de “**Batido**” (B) de nuevo.
- **Función de “ Picado de hielo”**
Puede usar esta función para picar hielo finamente con ciclos y velocidad de funcionamiento preprogramados. Para usar esta función, presione el botón de “Picado de hielo” (C). La luz permanece iluminada durante este ciclo y se apaga al finalizar el ciclo. Escuchará 4 tonos de aviso. El programa termina automáticamente pero puede detenerlo antes del final presionando el botón de “Picado de hielo” (C) de nuevo.
- **Función de “Autolimpieza”**
Esta función se usa para limpiar automáticamente su aparato. Presione el botón de “Autolimpieza” (D). No exceda 1 litro de agua caliente a una temperatura máxima de 80°C / 176°F. Al final del ciclo, el aparato se detendrá automáticamente y emitirá 4 tonos de aviso.
- **ATENCIÓN: Si la cantidad es excesiva, su aparato se detendrá automáticamente por razones de seguridad (si el motor está en**

funcionamiento más de 3 minutos o si ha introducido demasiados ingredientes). Para volver a poner en marcha su aparato, gire el botón de control a ⑩. El tiempo total de enfriado puede variar y ser de hasta un máximo de 30 minutos. Antes de volver a poner en marcha su aparato, adapte la cantidad de ingredientes o el tiempo de batido para evitar sobrecargas. Puede seleccionar la velocidad o función deseadas para completar su preparación.

- **ATENCIÓN: No use los programas de batido, picado de hielo y autolimpieza con los accesorios.**
- Estos programas solo se pueden utilizar con la jarra de vidrio. No pique hielo con los accesorios.
- **Uso del molinillo de hierbas (K) y del molinillo de especias (L) (dependiendo del modelo)**
 - Con el molinillo de hierbas (K) puede picar ingredientes tales como: cebollas, ajo o carne (previamente cortada en trozos pequeños) en pocos segundos. No utilice el molinillo de hierbas para preparaciones líquidas (zumos de frutas, etc.).
 - Con el molinillo de especias (L) se pueden moler distintas especias en pocos segundos hasta que estén en polvo: semillas de cilantro, granos de pimienta, etc.
 - Estos accesorios incluyen un cuenco (M) que evita el acceso a las cuchillas durante el uso.
 1. Gire el cuenco (M) boca abajo y agregue los ingredientes.
 2. Coloque la junta (K1 o L1) en sus ranuras en el conjunto de la cuchilla (K2 o L2) (Fig. 13). Coloque el conjunto de la cuchilla en el cuenco. Bloquee el accesorio girando el conjunto de la cuchilla hasta que esté completamente montado (Fig. 14). **Precaución: Pueden ocurrir fugas si el accesorio no está correctamente bloqueado.**
 3. Coloque el accesorio montado (K o L) en el conjunto del motor y gírelo.
 4. Luego gire el conjunto del accesorio (K o L) un cuarto de vuelta en sentido horario (Fig. 15).
 5. Enchufe el aparato y gire el selector botón de control (E) a la posición que desee, o haga varias pulsaciones. Para detener el aparato, gire el botón de control (E) a la posición cero.
 6. Desbloquee el accesorio girándolo un cuarto de vuelta en sentido antihorario. Retire el accesorio montado (K+M o L+M) del

conjunto del motor. Gírelo antes de abrirlo para evitar derramar su preparación. Luego puede desbloquear el conjunto de la cuchilla (K1 o L1). **Las cuchillas están muy afiladas, manipúlelas con cuidado para evitar lesiones personales.** A continuación, puede sacar la preparación del recipiente.

Advertencia: No use los accesorios para picar o moler líquidos o granos demasiado duros (por ejemplo, alubias negras duras, azúcar...) Puede echar ingredientes líquidos únicamente en la jarra de vidrio.

CONSEJO

- Dependiendo del tipo de ingredientes, puede usar la jarra de la batidora para preparar hasta
 - * 1,5 L para mezclas densas.
 - * 1,25 L para preparaciones líquidas.
- Advertencia: No vierta líquidos hirviendo (a temperaturas superiores a 80 °C / 176 °F) en la jarra.**
- Puede preparar sopas finamente batidas, cremas, fruta cocida, masa fina (panquecas, buñuelos, masa para pastel de Yorkshire, etc.), batidos de leche, batidos, cócteles, etc.
- Si los ingredientes se pegan a las paredes de la jarra al batirlos, detenga el aparato. Retire la jarra de batido del conjunto del motor y presione los alimentos hacia la cuchilla usando una espátula. Luego, vuelva a colocar la jarra en su lugar y continúe con su preparación.
- Vierta siempre los ingredientes líquidos en primer lugar dentro de la jarra, antes de añadir los sólidos, y no sobrepase el nivel máximo.
- Para agregar ingredientes mientras está batiendo, retire la taza (F6, O6) de la tapa (F5, O5) y agregue los ingredientes por el orificio de alimentación.
- Para el hielo picado, utiliza un máximo de 6 cubitos de hielo (25x25x25 como máximo) y selecciona la función “Hielo picado”. **No hace falta añadir agua.**

RECETA

Sopa fría de zanahoria:

600 g de zanahorias + 900 g de agua: Vierte el agua en la jarra de la batidora y añade los trozos de zanahoria. Mezcla a máxima velocidad durante 3 minutos.

Mezcla de higos (con molinillo de hierbas (K+M), en función del modelo)

100 g de higos: Corta los higos antes de colocarlos en el molinillo de hierbas (K+M). Mezcla a máxima velocidad durante 3 segundos.

LIMPIEZA

No sumerja el aparato en agua. No coloque nunca el conjunto del motor (A) debajo del grifo.

- Limpie la jarra inmediatamente después de usarla.
- Llene la jarra con 1 litro de agua caliente y 2 o 3 gotas de detergente líquido. Use solo la cantidad recomendada de agua y detergente. Un exceso de detergente creará demasiada espuma que se desparramará.
- Use el programa de autolimpieza para hacer un prelavado del cuenco.
- Una vez que el programa haya finalizado, desenchufe el aparato.
- Retire la jarra de la batidora (F4, O4)
- Coloque la jarra sobre una superficie plana.
- Desbloquee la tapa y retírela con cuidado.
- Retire la Cuchilla + Aro de Bloqueo + Junta (F1 + F2 + F3 / O1 + O2 + O3) y límpielo bajo el grifo (Fig. 10).

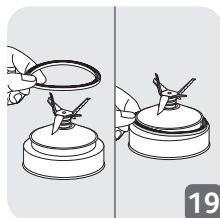
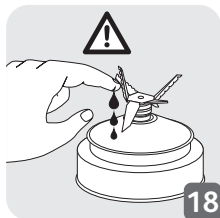

- Después de limpiarlo, recuerde que debe colocar la junta correctamente (F3, O3) de nuevo en el conjunto de la cuchilla (F1, O1) (Fig. 17). Lleve cuidado para no dañar la junta al tocar la cuchilla.
- La jarra (F4, O4), la cuchilla sin recubrimiento de titanio (F1), el aro de bloqueo (F2, O2) se pueden limpiar en la bandeja superior del lavavajillas, utilizando el programa 'ECO' o 'POCA SAL'.

- Precaución: La jarra (F4, O4), la cuchilla sin recubrimiento de titanio (F1) y el aro de bloqueo (F2, O2) se deben desmontar y colocar por separado en el lavavajillas. No colocar las cuchillas con el recubrimiento de titanio (O1) en el lavavajillas.
- Enjuague el interior de la jarra y la tapa bajo el grifo.
- Lleve cuidado al lavar la cuchilla de la jarra batidora y al vaciar el cuenco porque las cuchillas están afiladas.
- Use un paño húmedo para limpiar el conjunto del motor (A). Séquelo bien.
- Las piezas separables (tapa, conjunto de la cuchilla, aro de bloqueo) se pueden limpiar con una esponja y agua caliente jabonosa.

¿QUÉ HACER SI EL APARATO NO FUNCIONA?

PROBLEMAS	CAUSAS	SOLUCIONES
El aparato no funciona	El enchufe no está conectado	Conecte el aparato a una toma de corriente del mismo voltaje que el indicado en la placa de especificaciones del aparato.
	La jarra de la batidora no está colocada correctamente en el conjunto del motor	Compruebe que la jarra de la batidora está correctamente colocada en el conjunto del motor tal y como se indica en el folleto.
El producto se para durante el uso.	Sobrecarga	Siga las instrucciones de la sección ANTES DE USAR POR PRIMERA VEZ. El tiempo total de enfriado puede variar y puede ser de hasta 30 minutos.
Vibración excesiva	El producto no está colocado sobre una superficie plana.	Coloque el aparato sobre una superficie plana.
	El volumen de los ingredientes es excesivo.	Reduzca la cantidad de ingredientes a procesar.
Fuga de la tapa.	El volumen de los ingredientes es excesivo.	Reduzca la cantidad de ingredientes a procesar.
	La tapa no está colocada correctamente.	Bloquee la tapa correctamente sobre la jarra de la batidora.

PROBLEMAS	CAUSAS	SOLUCIONES
Fuga en la parte inferior de la jarra.	La junta de la tapa (F3 / O3) no está correctamente colocada o no está presente	Vuelva a colocar la junta selladora con el lado correcto hacia arriba (Imagen 1) y ajuste la pieza de la cuchilla montada (F1+F2+F3 / O1 + O2 +O3) correctamente en la jarra de la batidora (Img. 2, Img. 3 e Img. 4 / Img. 9, Img. 10 e Img. 11)
Las cuchillas no giran fácilmente.	Los trozos de alimento son demasiado grandes o demasiado duros. Se ha batido líquido demasiado caliente y la junta de la tapa se ha deformado.	Sustituya la junta de la tapa por una nueva. Reduzca el tamaño o la cantidad de ingredientes a procesar. Añada líquido.

SI EL APARATO SIGUE SIN FUNCIONAR, HAGA LO SIGUIENTE:

Póngase en contacto con un servicio técnico autorizado (consulte la correspondiente lista que se incluye en el folleto de servicio).

INSTRUÇÕES DE SEGURANÇA

CUIDADO: As precauções de segurança fazem parte do aparelho. Leia-as com atenção antes de usar o seu novo aparelho pela primeira vez. Guarde-as num local onde as possa encontrar e consultar posteriormente.

DESCRIÇÃO

- | | | | |
|---------|---------------------------------|----|--|
| A | Unidade do motor | J | Espátula* (consoante o modelo) |
| B | Botão “Smoothie” | K | Picadora de ervas aromáticas* (consoante o modelo) |
| C | Botão Picar gelo | K1 | Vedante |
| D | Botão de limpeza automática | K2 | Unidade da lâmina da picadora de ervas aromáticas |
| E | Botão de comandos | L | Picadora de especiarias* (consoante o modelo) |
| F / O | Conjunto do copo liquidificador | L1 | Vedante |
| F1 / O1 | Unidade da lâmina | L2 | Unidade da lâmina da picadora de especiarias |
| F2 / O2 | Anel de fixação | M | Recipiente para a picadora de ervas aromáticas e picadora de especiarias* (consoante o modelo) |
| F3 / O3 | Vedante | | |
| F4 / O4 | Copo liquidificador graduado | | |
| F5 / O5 | Tampa | | |
| F6 / O6 | Tampa doseadora | | |
| G | Velocidade mínima | | |
| H | Velocidade máxima | | |
| I | Botão Pulse | | |

ANTES DA PRIMEIRA UTILIZAÇÃO

- Limpe todas as peças (F, J, K, L, M, O) com água quente e detergente líquido para a loiça, exceto a unidade do motor (A), que nunca pode ser colocada dentro de água ou debaixo de água corrente (consulte o capítulo “Limpeza”).

CUIDADO: As lâminas estão extremamente afiadas. Manuseie-as com cuidado durante a utilização ou limpeza do aparelho.

- Manuseie o copo liquidificador de vidro (F4) com cuidado durante a colocação, utilização e limpeza. Não o deixe cair da bancada.
- Certifique-se de que todo o material da embalagem foi retirado antes de utilizar o aparelho.
- **Nota importante:** Rode o botão de comandos (E) para ① antes de colocar o copo liquidificador (F, O) na unidade do motor (A).
- Certifique-se de que o orifício de evacuação no bloco do motor (A) não está bloqueado com alimentos ou outras coisas durante a utilização.
- O aparelho só começa a funcionar se o copo liquidificador estiver corretamente colocado na unidade do motor.
- **Não utilize o aparelho se a tampa não estiver no respetivo lugar.**

MONTAGEM E ENCAIXE DO COPO

Humedeça o vedante (F3, O3) (ainda inserido na unidade da lâmina (F1, O1)).

- Verifique se o vedante está no respetivo lugar na unidade da lâmina.
- Coloque a unidade da lâmina no anel de bloqueio (Fig 1, Fig 7).
- Inverta o jarro e coloque a unidade da lâmina com o anel de bloqueio na base.
- Certifique-se de que o anel de fixação fica corretamente colocado: As duas setas têm de ficar alinhadas (Imagem 3, Imagem 9).
- Adicione os ingredientes no copo, sem exceder o nível máximo indicado:

* 1,5 L para misturas espessas

* 1,25 L para preparações líquidas

Aviso: Não deite líquidos a ferver (acima dos 80 °C) no copo. Não introduza objetos metálicos na liquidificadora. Não misture pedaços de ingredientes congelados maiores do que 25 x 25 x 25 mm

- Coloque a tampa (F5, O5) no copo. Para evitar salpicos durante a preparação, certifique-se de que as pegas da tampa ficam alinhadas com o bico e a pega (Imagem 6, Imagem 12). Coloque a tampa doseadora (F6, O6) na abertura central da tampa (Imagem 5, Imagem 11). De seguida, coloque a taça na unidade do motor e rode ¼ no sentido dos ponteiros do relógio (Imagem 4 / Imagem 10).

USAR O SEU APARELHO PELA PRIMEIRA VEZ

- Quando o copo liquidificador estiver devidamente colocado na unidade do motor, ligue o aparelho. Acende uma luz 2 vezes e o aparelho emite um aviso sonoro. Ligue-o usando a função desejada.

- **Seleção da velocidade:** Rode o botão de comandos (E) para escolher a velocidade desejada. A velocidade aumenta gradualmente entre **min** e **max**. A intensidade da luz aumenta gradualmente com o aumento da velocidade. Pode alterar esta velocidade conforme necessário durante a preparação.

- **Função Pulse:** Rode o botão de comandos (E) para a posição “Pulse”. Usar uma sucessão de impulsos dá um controlo mais preciso para preparações perfeitas. Nesta posição, o aparelho começa diretamente na velocidade máxima. Pára automaticamente quando deixar de pressionar o botão pulse. Existe uma indicação luminosa quando a função pulse estiver a ser utilizada.

- **Função “Smoothie”**

Esta função é usada para preparar batidos suaves e cocktails de frutos. A velocidade está pré-programada, para melhores resultados. Para usar esta função, prima o botão “Smoothie” (B). A luz permanece ligada durante este ciclo e desliga-se quando o ciclo termina. O programa pára automaticamente e emite 4 avisos sonoros. Pode pará-lo antes do fim, premindo de novo o botão “Smoothie” (B).

- **Função de picar gelo**

Pode usar esta função para picar gelo com precisão com ciclos e velocidade de funcionamento pré-programados. Para usar esta função, prima o botão de picar gelo (C). A luz permanece ligada durante este ciclo e desliga-se quando o ciclo termina. Ouvirá 4 avisos sonoros. O programa pára automaticamente, mas pode pará-lo antes do final, premindo de novo o botão de picar gelo (C).

- **Função de limpeza automática:**

Esta função é usada para limpar automaticamente o seu aparelho. Prima o botão de limpeza automática (D). Não exceda 1 litro de água quente com uma temperatura máxima de 80 °C. No final do programa, o aparelho pára automaticamente e ouvirá 4 avisos sonoros.

- **AVISO: Se a carga for muito elevada, o seu aparelho pára automaticamente por razões de segurança (se o motor funcionar durante mais de 3 minutos ou se tiver colocado demasiados ingredientes).** Para reiniciar o aparelho, rode o botão de comandos para ①. O tempo geral de arrefecimento pode variar, podendo durar até 30 minutos. Antes de reiniciar o seu aparelho, adapte a quantidade de ingredientes ou tempo de preparação, para evitar quaisquer

sobrecargas. A seguir, pode selecionar a velocidade desejada ou função para completar a sua preparação.

- **AVISO: Não use as funções de smoothie, picar gelo e limpeza automática com os acessórios.**
- Estes programas só podem ser usados com o copo de vidro. Não pique gelo com os acessórios.
- **Usar a picadora de ervas aromáticas (K) e a picadora de especiarias (L) (consoante o modelo)**
 - Com a picadora de ervas aromáticas (K), pode picar ingredientes como cebolas, alho ou carne (pré-cortada em pequenos pedaços) em poucos segundos. Não use a picadora de ervas aromáticas para preparações líquidas (sumos de fruta, etc.).
 - Com a picadora de ervas aromáticas (L), pode picar especiarias em poucos segundos: Sementes de coentros, pimenta, etc.
 - Estes acessórios estão equipados com um recipiente (M) que evita o acesso às lâminas durante a utilização.
 1. Vire o recipiente (M) para baixo e adicione os ingredientes.
 2. Coloque o vedante (K1 ou L1) no respetivo lugar na unidade da lâmina (K2 ou L2) (Imagem 13). Coloque a unidade da lâmina no recipiente. Fixe o acessório, rodando a unidade da lâmina até que fique completamente montada (Imagem 14). **Cuidado: Podem ocorrer fugas se o recipiente não for corretamente encaixado.**
 3. Coloque o acessório montado (K ou L) na unidade do motor e rode-o.
 4. A seguir, rode o acessório montado (K ou L) através de um quarto de volta no sentido dos ponteiros do relógio (Imagem 15).
 5. Ligue o aparelho e rode o botão de comandos (E) para a posição desejada, ou dê alguns impulsos. Para parar o aparelho, rode o botão de comandos (E) para a posição zero.
 6. Desbloqueie o acessório, rodando um quarto de volta no sentido inverso ao dos ponteiros do relógio. Retire o acessório montado (K+M ou L+M) da unidade do motor. Vire antes de abrir, para evitar quaisquer derrames da sua preparação. A seguir, pode desbloquear a unidade da lâmina (K1 ou L1). **As lâminas estão muito afiadas: Manuseie-as com cuidado para evitar lesões.** A seguir, pode retirar a preparação do recipiente.

Aviso: Não utilize os acessórios para picar ou triturar elementos líquidos ou sementes muito duras (como feijão preto duro, açúcar, etc.). Pode deitar ingredientes líquidos apenas no copo de vidro.

CONSELHO

- Dependendo da natureza dos ingredientes, pode usar o copo liquidificador para preparar até

* **1,5 L para misturas espessas.**

* **1,25 L para preparações líquidas.**

Aviso: Não deite líquidos a ferver (acima dos 80 °C) no copo.

- Pode preparar sopas bem trituradas, sopas cremosas, compota de fruta, massas leves (panquecas, filhós, preparação para pudim, etc.), batidos, smoothies, cocktails, etc.
- Se os ingredientes se colarem nas paredes laterais do copo quando os processar, desligue o aparelho. Retire o copo liquidificador da unidade do motor e empurre os alimentos para junto das lâminas usando uma espátula, e volte a colocar o copo para continuar a preparação.
- Deite sempre primeiro os ingredientes líquidos no copo liquidificador, antes de adicionar ingredientes sólidos, sem exceder o nível máximo.
- Para adicionar ingredientes durante a preparação, retire a tampa doseadora (F6, O6) da tampa (F5, O5) e adicione os ingredientes através do orifício da tampa.
- Para gelo picado finamente, utilize no máximo 6 cubos de gelo pequenos (25 x 25 x 25 mm no máximo) utilizando a função de picar gelo. **Não é necessário adicionar água.**

RECEITA

Sopa de cenoura fria:

600 g de cenoura + 900 g de água: Coloque a água no copo liquidificador e adicione os pedaços de cenoura. Misture na velocidade máxima durante 3 minutos.

Mistura de figos (com picador de ervas (K+M), dependendo do modelo)

100 g de figos: Corte os figos antes de os colocar no picador de ervas (K+M). Misture na velocidade máxima durante 3 segundos.

LIMPEZA

Não coloque o aparelho dentro de água. Nunca coloque a unidade do motor (A) debaixo de água corrente.

- Limpe o copo imediatamente após cada utilização.

- Encha o copo com 1 litro de água quente, juntamente com 2 ou 3 gotas de detergente líquido para a loiça. Use apenas a quantidade recomendada de água e de detergente líquido. Um excesso de detergente líquido cria mais espuma e pode dar origem a derrames.
- Use o programa de limpeza automática para pré-lavar o copo.
- Quando o programa parar, retire a ficha da tomada.
- Retire o copo liquidificador (**F4, O4**).
- Coloque o copo numa superfície plana.
- Desbloqueie a tampa e retire-a com cuidado.
- Remova a Unidade da Lâmina + Anel de Bloqueio + Selo (**F1 + F2 + F3 / O1 + O2 + O3**) e lave-a com água corrente (Imagem 10).

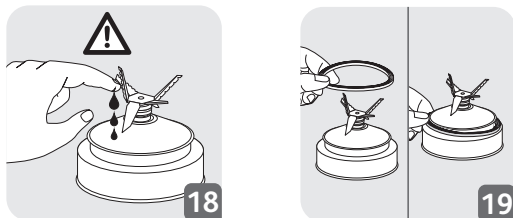

- Após a limpeza, lembre-se de colocar corretamente o vedante (**F3, O3**) na unidade da lâmina (**F1, O1**) (Imagem 17). Tenha o cuidado de evitar quaisquer danos no vedante ao tocar nas lâminas.
- O jarro (**F4, O4**), a unidade da lâmina sem revestimento de titânio (**F1**), o anel de bloqueio (**F2, O2**) podem ser lavados na máquina de lavar louça no tabuleiro superior – use o programa “ECO” ou “LOW SALT”.
- Atenção: O jarro (**F4, O4**), a unidade da lâmina sem revestimento de titânio (**F1**) e o anel de bloqueio (**F2, O2**) devem ser desmontados e colocados separadamente na máquina de lavar louça. Não coloque as lâminas com revestimento de titânio (**O1**) na máquina de lavar louça.
- Passe o interior do copo e a tampa por água corrente.
- Tenha cuidado quando limpar as lâminas no copo liquidificador e quando esvaziar o recipiente, pois elas estão afiadas.
- Use um pano ligeiramente embebido em água para limpar a unidade do motor (**A**). Seque-a cuidadosamente.
- As peças amovíveis (tampa, unidade da lâmina, anel de fixação) podem ser lavadas com uma esponja e água quente com detergente para a loiça.

O QUE FAZER SE O SEU APARELHO NÃO FUNCIONAR?

PROBLEMAS	CAUSAS	SOLUÇÕES
O aparelho não funciona.	A ficha não está ligada na tomada.	Ligue o aparelho a uma tomada com a mesma voltagem indicada na placa das especificações do aparelho.
	O copo liquidificador não está posicionado corretamente na unidade do motor.	Certifique-se de que o copo é posicionado corretamente na unidade do motor, conforme explicado no folheto.
O aparelho parou durante a utilização.	Sobrecarga.	Siga as instruções no capítulo “Usar o seu aparelho pela primeira vez”. O tempo de arrefecimento pode variar, podendo durar até 30 minutos.
Vibração excessiva.	O aparelho não se encontra numa superfície plana.	Coloque o aparelho numa superfície plana.
	O volume dos ingredientes é demasiado elevado.	Reduza a quantidade de ingredientes processados.
Fugas da tampa.	O volume dos ingredientes é demasiado elevado.	Reduza a quantidade de ingredientes processados.
	A tampa não está posicionada corretamente.	Coloque corretamente a tampa no copo liquidificador.
Fuga da base do copo liquidificador.	O vedante da junta do copo liquidificador (F3 / O3) não está posicionado corretamente ou está em falta.	Reposicione o vedante com o lado principal correto (Fig. 1) e bloqueie a lâmina montada (F1+F2+F3 / O1 + O2 + O3) no jarro do liquidificador (Fig. 2, Fig. 3 e Fig. 4 / Fig. 9, Fig. 10 e Fig. 11)
A lâmina não roda facilmente.	Os pedaços de alimentos são muito grandes ou muito duros. O líquido estava muito quente e distorceu o vedante da junta.	Substitua o vedante da junta por um novo. Reduza o tamanho ou quantidade dos ingredientes processados. Adicione líquido.

O SEU APARELHO CONTINUA SEM FUNCIONAR?

Contacte um Serviço de Assistência Técnica autorizado (consulte a lista no livro de reparações).

AVVERTENZE DI SICUREZZA

ATTENZIONE! Le avvertenze di sicurezza fanno parte dell'apparecchio. Leggerle attentamente prima di usare l'apparecchio per la prima volta. Conservarle a portata di mano per poterle consultare in futuro.

DESCRIZIONE

A Unità motore	I Pulsante Impulsi
B Pulsante "Smoothie" (Frullato)	J Spatola* (accessorio a seconda del modello)
C Pulsante "Ice crush" (Tritaggiaccio)	K Tritatutto* (a seconda del modello)
D Pulsante "Auto clean" (Pulizia automatica)	K1 Guarnizione
E Manopola di controllo	K2 Unità lame tritatutto
F / O Gruppo caraffa frullatore	L Macinaspezia* (a seconda del modello)
F1 / O1 Unità lame	L1 Guarnizione
F2 / O2 Anello di bloccaggio	L2 Unità lame macinaspezia
F3 / O3 Guarnizione	M Recipiente tritatutto e macinaspezia* (accessorio a seconda del modello)
F4 / O4 Caraffa graduata	
F5 / O5 Coperchio	
F6 / O6 Tappo del coperchio	
G Velocità minima	
H Velocità massima	

OPERAZIONI PRELIMINARI

• Lavare tutte le parti (**F, J, K, L, M, O**) con acqua calda e detersivo, ad eccezione dell'unità motore (**A**) che non deve mai essere immersa nell'acqua o esposta all'acqua corrente (consultare il paragrafo Pulizia).

ATTENZIONE! Le lame sono estremamente affilate; manipolarle con attenzione durante l'uso o la pulizia dell'apparecchio.

- Manipolare la caraffa in vetro (**F4**) con attenzione durante l'installazione, l'uso e la pulizia, e non lasciarla cadere dal piano di lavoro.
- Accertarsi di aver rimosso tutti i materiali di imballaggio prima di usare l'apparecchio.

- **Nota importante:** impostare la manopola di controllo (**E**) in posizione ① prima di posizionare la caraffa (**F, O**) sull'unità motore (**A**).
- Assicurarsi che il foro di evacuazione sul blocco motore (**A**) non sia ostruito da alimenti o da altri oggetti durante l'uso.
- L'apparecchio si avvia esclusivamente se la caraffa è bloccata correttamente sull'unità motore.
- **Non usare l'apparecchio se il coperchio non è in posizione.**

IT

ASSEMBLAGGIO E INSTALLAZIONE DELLA CARAFFA

Inumidire la guarnizione (**F3, O3**) (senza rimuoverla dall'unità motore (**F1, O1**)).

- Verificare che la guarnizione sia posizionata sull'unità motore.
- Posizionare l'unità lame sull'anello di bloccaggio (Fig. 1, Fig. 7).
- Capovolgere la caraffa e posizionare l'unità lame con l'anello di bloccaggio sulla base.
- Assicurarsi che l'anello di bloccaggio sia bloccato correttamente: le due frecce devono essere allineate (Fig. 3, Fig. 9).
- Aggiungere gli ingredienti nella caraffa assemblata senza superare il livello massimo indicato:

* **1,5 L per miscele dense**

* **1,25 L per preparazioni liquide**

Avvertenza! Non versare liquidi bollenti (oltre 80°C/176°F) nella caraffa. Non inserire oggetti metallici all'interno del frullatore. Non frullare pezzi di ingredienti surgelati più grandi di 25x25x25 mm.

- Posizionare il coperchio (**F5, O5**) sulla caraffa. Per evitare schizzi durante la preparazione, assicurarsi che le linguette del coperchio siano allineate con il beccuccio e l'impugnatura (Fig. 6, Fig. 12). Posizionare il tappo dosatore (**F6, O6**) nell'apposito foro sul coperchio (Fig. 5, Fig. 11). Quindi posizionare il recipiente sull'unità motore e ruotarlo di ¼ di giro in senso orario (Fig. 4 / Fig. 10).

PRIMO UTILIZZO DELL'APPARECCHIO

- Dopo aver fissato correttamente la caraffa sull'unità motore, collegare l'apparecchio alla presa di corrente. L'apparecchio si illuminerà 2 volte ed emetterà un segnale acustico. Selezionare la funzione desiderata per attivarlo.
- **Selezione della velocità:** ruotare la manopola di controllo (**E**) per selezionare la velocità desiderata; la velocità aumenterà gradualmente

25

tra **min** e **max**. L'intensità della luce aumenta in corrispondenza della velocità. È possibile modificare la velocità durante la preparazione.

• **Funzione Impulsi** : impostare la manopola di controllo (E) sulla posizione "Pulse". L'uso di impulsi in successione permette un maggior controllo sulla preparazione. In questa posizione, l'apparecchio si avvierà direttamente alla massima velocità e si arresterà al rilascio della manopola. Quando la funzione Impulsi è in uso, l'apparecchio si illuminerà.

• **Funzione  Frullato**

Questa funzione è ideale per preparare frullati e frappè. La velocità è preimpostata per ottenere i migliori risultati. Per usare questa funzione, premere il pulsante "Smoothie" (B). L'apparecchio si illuminerà fino al termine del ciclo di preparazione. Il programma si arresterà automaticamente e l'apparecchio emetterà 4 segnali acustici. È possibile interrompere il programma in qualsiasi momento premendo nuovamente il pulsante "Smoothie" (B).

• **Funzione  Tritaghiaccio**

È possibile usare questa funzione per tritare il ghiaccio con un ciclo predefinito. Per usare questa funzione, premere il pulsante "Ice Crush" (C). L'apparecchio si illuminerà fino al termine del ciclo di preparazione. Verranno emessi 4 segnali acustici. Il programma si arresterà automaticamente ma è possibile interromperlo in qualsiasi momento premendo nuovamente il pulsante "Ice crush" (C).

• **Funzione Pulizia automatica**

Questa funzione avvia la pulizia automatica dell'apparecchio. Premere il pulsante "Auto clean" (D). Non versare più di 1 litro di acqua calda e non superare i 80°C / 176°F. Il programma si arresterà automaticamente e l'apparecchio emetterà 4 segnali acustici.

• **AVVERTENZA! In caso di sovraccarico, l'apparecchio si arresterà automaticamente per motivi di sicurezza (se il motore è in funzione per più di 3 minuti o se la quantità di ingredienti è eccessiva).** Per riavviare l'apparecchio, impostare la manopola di controllo in posizione ①. Il tempo di raffreddamento può variare fino a un massimo di 30 minuti. Prima di riavviare l'apparecchio, adattare la quantità degli ingredienti o il tempo di miscelazione per evitare il rischio di sovraccarico. Sarà quindi possibile selezionare la velocità desiderata o una funzione per completare la preparazione.

• **AVVERTENZA! Non usare le funzioni Frullato, Tritaghiaccio e Pulizia automatica con gli accessori.**

• Questi programmi possono essere usati esclusivamente con la caraffa in vetro. Non tritare il ghiaccio con gli accessori.

• **Utilizzo del tritatutto (K) e del macinaspezie (L) (a seconda del modello)**

– Con il tritatutto (K) è possibile tritare ingredienti come cipolle, aglio o carne (pre-tagliata a piccoli pezzi) in pochi secondi. Non usare il tritatutto per preparazioni liquide (ad es. succhi di frutta).

– Con il macinaspezie (L) è possibile macinare in pochi secondi semi di coriandolo, pepe, ecc.

– Tali accessori sono dotati di un apposito recipiente (M) che evita l'accesso alle lame durante l'uso.

1. Capovolgere il recipiente (M) e aggiungere gli ingredienti.

2. Posizionare la guarnizione (K1 o L1) nell'apposito vano sull'unità lame (K2 o L2) (Fig. 13). Posizionare l'unità lame sul recipiente. Fissare l'accessorio ruotando l'unità lame finché non è completamente fissata (Fig. 14). **Attenzione! Se l'accessorio non è fissato correttamente, potrebbero verificarsi fuoriuscite.**

3. Posizionare l'accessorio assemblato (K o L) sull'unità motore e ruotarlo.

4. Quindi ruotare l'accessorio assemblato (K o L) di un quarto di giro in senso orario (Fig. 15).

5. Collegare l'apparecchio alla presa di corrente e ruotare la manopola di controllo (E) fino alla posizione desiderata o usare la funzione Impulsi. Per arrestare l'apparecchio, impostare la manopola di controllo (E) sulla posizione 0.

6. Sbloccare l'accessorio ruotandolo di un quarto di giro in senso antiorario. Rimuovere l'accessorio assemblato (K+M o L+M) dall'unità motore. Capovolgerlo prima di aprirlo per evitare fuoriuscite. Quindi è possibile sbloccare l'unità lame (K1 or L1). **Le lame sono molto affilate: maneggiarle con attenzione per evitare lesioni.** Quindi è possibile rimuovere la preparazione dal recipiente.

Avvertenza! Non utilizzare gli accessori per tritare o macinare liquidi o sostanze molto dure (ad es. fagioli neri duri, zucchero, ecc.) Gli ingredienti liquidi devono essere utilizzati esclusivamente con la caraffa in vetro.

SUGGERIMENTI

- A seconda del tipo di ingredienti, è possibile usare la caraffa per preparare fino a
 - * **1,5 L di miscele dense;**
 - * **1,25 L di preparazioni liquide.**
- **Avvertenza! Non versare liquidi bollenti (oltre 80°C/176°F) nella caraffa.**
- È possibile preparare zuppe, vellutate, frutta cotta, pastelle (per pancake, frittelle, pudding, ecc.), frappè, frullati, cocktail, ecc.
- Se gli ingredienti aderiscono alle pareti della caraffa durante la miscelazione, arrestare l'apparecchio. Rimuovere la caraffa dall'unità motore e rimuovere gli alimenti dalle lame con una spatola, quindi riposizionare la caraffa per proseguire la preparazione.
- Versare gli ingredienti liquidi nella caraffa per primi, prima di aggiungere gli ingredienti solidi, senza superare il livello massimo.
- Per aggiungere altri ingredienti mentre l'apparecchio è in funzione, rimuovere il tappo (F6, O6) dal coperchio (F5, O5) e versare gli ingredienti attraverso il foro.
- Per ottenere il ghiaccio tritato finemente, utilizzare un massimo di 6 cubetti di ghiaccio piccoli (massimo 25 x 25 x 25 mm) utilizzando la funzione "tritaggiaccio". Non è necessario aggiungere acqua.

RICETTA

Zuppa di carote fredda:

600 g di carote + 900 g di acqua: Versare l'acqua nella caraffa del frullatore e aggiungere i pezzi di carota. Mescolare a velocità massima per 3 minuti.

Fichi misti (con tritatutto (K+M), a seconda del modello) 100 g di fichi: Tagliare i fichi prima di posizionarli nel tritatutto (K+M). Mescolare a velocità massima per 3 secondi.

PULIZIA

Non immergere l'apparecchio nell'acqua. Non lavare l'unità motore (A) sotto l'acqua corrente.

- Pulire la caraffa immediatamente dopo l'uso.
- Riempire la caraffa con 1 litro di acqua calda e 2 o 3 gocce di detersivo. Utilizzare esclusivamente la quantità raccomandata di acqua e detersivo. Una quantità eccessiva di detersivo crea molta schiuma, causando fuoriuscite.
- Utilizzare la funzione Pulizia automatica per pre-lavare il recipiente.
- Al termine del programma, scollegare l'apparecchio dalla presa di corrente.
- Rimuovere la caraffa (F4, O4)
- Posizionare la caraffa su una superficie piana.
- Sbloccare il coperchio e rimuoverlo con attenzione.
- Rimuovere l'unità lame + anello di bloccaggio + guarnizione (F1 + F2 + F3 / O1 + O2 + O3) e pulirla sotto l'acqua corrente (Fig. 10).

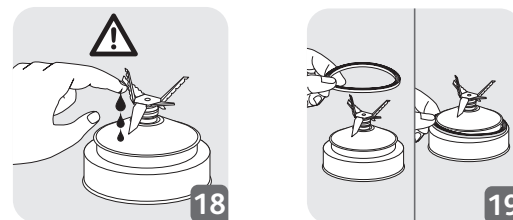

- Al termine della pulizia, riposizionare la guarnizione (F3, O3) sull'unità lame (F1, O1) (Fig. 17). Prestare attenzione per evitare di danneggiare la guarnizione con le lame.
- La caraffa (F4, O4), l'unità lame senza il rivestimento in titanio (F1) e l'anello di bloccaggio (F2, O2) possono essere lavati in lavastoviglie nel cestello superiore; usare il programma "ECO" o "POCO SALE".
- Attenzione! La caraffa (F4, O4), l'unità lame senza il rivestimento in titanio (F1) e l'anello di bloccaggio (F2, O2) devono essere disassemblati e disposti singolarmente nella lavastoviglie. Non lavare le lame con rivestimento in titanio (O1) in lavastoviglie.
- Risciacquare l'interno della caraffa e il coperchio sotto l'acqua corrente.
- Prestare attenzione alle lame durante la pulizia e lo svuotamento della caraffa, perché sono affilate.
- Usare un panno umido per pulire l'unità motore (A). Asciugarla con cura.
- Le parti removibili (coperchio, unità lame, anello di bloccaggio) possono essere lavate con una spugna e acqua calda saponata.

RISOLUZIONE DEI PROBLEMI

PROBLEMI	CAUSE	SOLUZIONI
L'apparecchio non funziona.	La spina non è collegata alla presa.	Collegare l'apparecchio a una rete elettrica con tensione identica a quella indicata sulla targa dell'apparecchio.
	La caraffa non è posizionata correttamente sull'unità motore.	Controllare che la caraffa sia posizionata correttamente sull'unità motore come descritto nelle istruzioni.
L'apparecchio si arresta mentre è in funzione.	Sovraccarico.	Seguire le istruzioni al paragrafo PRIMO UTILIZZO DELL'APPARECCHIO. Il tempo di raffreddamento può variare fino a un massimo di 30 minuti.
Vibrazioni eccessive.	L'apparecchio non è posizionato su una superficie piana.	Posizionare l'apparecchio su una superficie piana.
	Quantità di ingredienti eccessiva.	Ridurre la quantità di ingredienti lavorati.
Perdite dal coperchio.	Quantità di ingredienti eccessiva.	Ridurre la quantità di ingredienti lavorati.
	Il coperchio è posizionato in modo errato.	Posizionare il coperchio correttamente sulla caraffa.
Perdite dal fondo della caraffa.	La guarnizione della caraffa (F3 / O3) non è posizionata correttamente o è mancante.	Riposizionare la guarnizione con il lato corretto rivolto verso l'alto (Fig. 1) e bloccare correttamente l'unità lama assemblata (F1+F2+F3 / O1 + O2 + O3) sulla caraffa (Fig. 2, Fig. 3 e Fig. 4 / Fig. 9, Fig. 10 e Fig. 11)
La lama non ruota facilmente.	Glì alimenti sono troppo duri o a pezzi troppo grandi. Il liquido miscelato era troppo caldo e ha distorto la guarnizione.	Sostituire la guarnizione con una nuova. Ridurre le dimensioni o la quantità degli ingredienti lavorati. Aggiungere del liquido.

L'APPARECCHIO CONTINUA A NON FUNZIONARE?

Contattare un centro di assistenza autorizzato (consultare l'apposito libretto).

ΟΔΗΓΙΕΣ ΑΣΦΑΛΕΙΑΣ

ΠΡΟΣΟΧΗ: οι οδηγίες ασφαλείας αποτελούν τμήμα της συσκευής. Διαβάστε προσεκτικά τις οδηγίες ασφαλείας, πριν από την πρώτη χρήση της συσκευής. Φυλάξτε τις σε σημείο που να μπορείτε να τις βρίσκετε εύκολα και να ανατρέχετε σε αυτές, αν χρειαστεί.

ΠΕΡΙΓΡΑΦΗ

- A Μονάδα μοτέρ
- B Πλήκτρο «Smoothie» [Σμούθι]
- C Πλήκτρο «Ice crush» [Θρυμματισμός πάγου]
- D Πλήκτρο «Auto clean» [Αυτόματος καθαρισμός]
- E Διακόπτης χειρισμού
- F / O Διάταξη κανάτας του μπλέντερ (*ανάλογα με το μοντέλο)
- F1 / O1 Μονάδα λεπίδας
- F2 / O2 Δακτύλιος κλειδώματος ασφαλείας
- F3 / O3 Δακτύλιος στεγανοποίησης
- F4 / O4 Βαθμονομημένη κανάτα μπλέντερ (*ανάλογα με το μοντέλο F4 (γυάλινη) ή O4 (tritan))
- F5 / O5 Καπάκι
- F6 / O6 Σκέπασμα καπακιού
- G Ελάχιστη ταχύτητα
- H Μέγιστη ταχύτητα
- I Πλήκτρο παλμικής λειτουργίας
- J Σπάτουλα* (το εξάρτημα εξαρτάται από το μοντέλο)
- K Τεμαχιστής μυρωδικών* (το εξάρτημα περιλαμβάνεται ανάλογα με το μοντέλο)
- K1 Δακτύλιος στεγανοποίησης
- K2 Μονάδα λεπίδων τεμαχιστή μυρωδικών
- L Τρίφτης μπαχαρικών* (το εξάρτημα περιλαμβάνεται ανάλογα με το μοντέλο)
- L1 Δακτύλιος στεγανοποίησης
- L2 Μονάδα λεπίδων τρίφτη μπαχαρικών
- M Μπολ του τεμαχιστή μυρωδικών και του τρίφτη μπαχαρικών* (το εξάρτημα εξαρτάται από το μοντέλο)

ΠΡΙΝ ΑΠΟ ΤΗΝ ΠΡΩΤΗ ΧΡΗΣΗ

- Καθαρίστε όλα τα μέρη (F, J, K, L, M, O) με ζεστό νερό και υγρό καθαρισμού, εκτός από τη μονάδα του μοτέρ (A) η οποία δεν πρέπει

ποτέ να βυθίζεται στο νερό ή να τοποθετείται κάτω από τρεχούμενο νερό (ανατρέξτε στην ενότητα «Καθάρισμα»).

ΠΡΟΣΟΧΗ: Οι λεπίδες είναι εξαιρετικά αιχμηρές. Χειριστείτε τις με προσοχή κατά τη χρήση ή το καθάρισμα της συσκευής.

- Προσέχετε όταν τοποθετείτε, όταν χρησιμοποιείτε και όταν καθαρίζετε τη γυάλινη κανάτα (F4). Προσέχετε να μην πέσει από τον πάγκο εργασίας.
- Βεβαιωθείτε ότι η συσκευασία έχει αφαιρεθεί πλήρως πριν να θέσετε τη συσκευή σε λειτουργία.
- **Σημαντική σημείωση:** Περιστρέψτε τον διακόπτη χειρισμού (E) στο ① πριν να τοποθετήσετε την κανάτα του μπλέντερ (F, O) στη μονάδα του μοτέρ (A).
- Βεβαιωθείτε ότι η σπή εξόδου στο σώμα του μοτέρ (A) δεν έχει φράξει από τρόφιμα ή άλλα υλικά κατά τη χρήση.
- Η συσκευή θα ξεκινήσει να λειτουργεί μόνο αν η κανάτα του μπλέντερ είναι κλειδωμένη σωστά πάνω στη μονάδα του μοτέρ.
- **Μη θέτετε σε λειτουργία το μπλέντερ αν το καπάκι δεν είναι στη θέση του.**

ΣΥΝΑΡΜΟΛΟΓΗΣΗ ΚΑΙ ΠΡΟΣΑΡΜΟΓΗ ΤΗΣ ΚΑΝΑΤΑΣ

Βρέξτε τον δακτύλιο στεγανοποίησης (F3, O3) (ενώ ακόμα βρίσκεται μέσα στη μονάδα των λεπίδων (F1, O1)).

- Επαληθεύστε ότι ο δακτύλιος στεγανοποίησης έχει τοποθετηθεί σωστά στη μονάδα των λεπίδων.
- Τοποθετήστε τη μονάδα της λεπίδας στον δακτύλιο κλειδώματος (Εικ. 1, Εικ. 7).
- Γυρίστε ανάποδα την κανάτα και τοποθετήστε τη μονάδα της λεπίδας με τον δακτύλιο κλειδώματος πάνω στη βάση.
- Βεβαιωθείτε ότι ο δακτύλιος κλειδώματος έχει ασφαλίσει σωστά: τα δύο βέλη πρέπει να είναι ευθυγραμμισμένα (Εικ. 3, Εικ. 9).
- Προσθέστε τα υλικά μέσα στη συναρμολογημένη κανάτα, χωρίς να ξεπερνάτε την ένδειξη μέγιστης στάθμης:



* **1,5 λίτρα για παχύρρευστα μείγματα**

* **1,25 λίτρα για υγρά μείγματα**

Προειδοποίηση: Μη βάζετε υγρά που βράζουν (πάνω από 80 °C / 176 °F) μέσα στην κανάτα. Μην τοποθετείτε μεταλλικά αντικείμενα στο μπλέντερ. Μην ανακατεύετε κατεψυγμένα υλικά που είναι μεγαλύτερα από 25 x 25 x 25 mm.

- Τοποθετήστε το καπάκι (F5, O5) στην κανάτα. Για να αποφύγετε το πιπίλισμα κατά τη λειτουργία, βεβαιωθείτε ότι οι προεξοχές του καπακιού είναι ευθυγραμμισμένες με το στόμιο και τη χειρολαβή (Εικ. 6, Εικ. 12). Τοποθετήστε το σκέπασμα μέτρησης (F6, O6) στην προεξοχή του, πάνω στο καπάκι (Εικ. 5, Εικ. 11). Μετά, τοποθετήστε το μπολ στη μονάδα του μοτέρ και περιστρέψτε το κατά 1/4 της στροφής δεξιόστροφα (Εικ. 4 / Εικ. 10).

ΠΡΩΤΗ ΧΡΗΣΗ ΤΗΣ ΣΥΣΚΕΥΗΣ ΣΑΣ

- Μόλις η κανάτα του μπλέντερ κλειδωθεί σωστά πάνω στη μονάδα του μοτέρ, βάλτε τη συσκευή στην πρίζα. Η συσκευή ανάβει 2 φορές και ακούγεται ο ήχος «μπιπ». Ενεργοποιήστε την, επιλέγοντας την επιθυμητή λειτουργία.
- **Επιλογή ταχύτητας:** Περιστρέψτε τον διακόπτη χειρισμού (E) για να επιλέξετε την επιθυμητή ταχύτητα, η ταχύτητα αυξάνει σταδιακά ανάμεσα στην ελάχιστη «min» και τη μέγιστη «max». Η ένταση του φωτός αυξάνεται όσο αυξάνεται και η ταχύτητα. Αν θέλετε, μπορείτε να αλλάξετε την επιλεγμένη ταχύτητα κατά τη διάρκεια της λειτουργίας.
- **Παλμική λειτουργία:** Γυρίστε τον διακόπτη χειρισμού (E) στη θέση «Pulse» (Παλμός). Η χρήση διαδοχικών παλμών δίνει μεγαλύτερο έλεγχο στις παρασκευές που απαιτούν ακρίβεια. Σε αυτή τη θέση, η συσκευή ξεκινάει απευθείας στη μέγιστη ταχύτητα. Σταματάει μόλις απελευθερώσετε τον διακόπτη. Όσο χρησιμοποιείται η παλμική λειτουργία είναι αναμμένη μια φωτεινή ένδειξη.
- **Λειτουργία « Smoothie» (Σμούθι)**
Αυτή η λειτουργία χρησιμοποιείται για την παρασκευή μιλκ σέικ και κοκτέιλ με κρεμώδη υφή, που λέγονται «σμούθι». Η ταχύτητα είναι προεπιλεγμένη για βέλτιστα αποτελέσματα. Για να χρησιμοποιήσετε αυτήν τη λειτουργία, πατήστε το πλήκτρο «Smoothie» [Σμούθι] (B). Η φωτεινή ένδειξη παραμένει αναμμένη κατά τη διάρκεια του κύκλου και σβήνει όταν ο κύκλος ολοκληρωθεί. Το πρόγραμμα σταματάει αυτόματα και παράγεται ο ήχος «μπιπ» 4 φορές. Μπορείτε να διακόψετε τη λειτουργία πριν από το τέλος, πατώντας ξανά το πλήκτρο «Smoothie» [Σμούθι] (B).
- **Λειτουργία « Ice crush» (Θρυμματισμός πάγου)**
Μπορείτε να χρησιμοποιήσετε αυτή τη λειτουργία για τον θρυμματισμό πάγου, με προεπιλεγμένους κύκλους λειτουργίας και ταχύτητας. Για να

χρησιμοποιήσετε αυτή τη λειτουργία, πατήστε το πλήκτρο «Ice crush» [Θρυμματισμός πάγου] **(C)**. Η φωτεινή ένδειξη παραμένει αναμμένη κατά τη διάρκεια του κύκλου και σβήνει όταν ο κύκλος ολοκληρωθεί. Θα ακουστούν 4 ήχοι «μπιπ». Το πρόγραμμα σταματάει αυτόματα, αλλά μπορείτε να το διακόψετε πριν από το τέλος, πατώντας ξανά το πλήκτρο «Ice crush» [Θρυμματισμός πάγου] **(C)**.

• **Λειτουργία «Auto clean» (αυτόματος καθαρισμός):**

Αυτή η λειτουργία χρησιμοποιείται για τον αυτόματο καθαρισμό της συσκευής σας. Πατήστε το πλήκτρο «Auto clean» [Αυτόματος καθαρισμός] **(D)**. Μην ξεπεράσετε το 1 λίτρο ζεστού νερού σε μέγιστη θερμοκρασία 80 °C / 176 °F). Στο τέλος του προγράμματος, η συσκευή σταματάει αυτόματα και θα ακούσετε 4 ήχους «μπιπ».

- **ΠΡΟΕΙΔΟΠΟΙΗΣΗ: Αν το φορτίο γίνει υπερβολικά βαρύ, η συσκευή θα σταματήσει αυτόματα να λειτουργεί για λόγους ασφαλείας (αν το μοτέρ λειτουργεί για πάνω από 3 λεπτά ή αν έχετε βάλει υπερβολικά πολλά συστατικά).** Για να θέσετε ξανά τη συσκευή σε λειτουργία, περιστρέψτε τον διακόπτη ελέγχου στο **⓪**. Ο συνολικός χρόνος που απαιτείται για να κρυώσει η συσκευή ποικίλει και μπορεί να χρειαστούν έως και 30 λεπτά. Πριν να θέσετε εκ νέου τη συσκευή σας σε λειτουργία, προσαρμόστε την ποσότητα των συστατικών ή τον χρόνο ανάμειξης, για να αποφύγετε την υπερφόρτωση. Στη συνέχεια, μπορείτε να επιλέξετε την επιθυμητή ταχύτητα ή λειτουργία για να ολοκληρώσετε την παρασκευή σας.
- **ΠΡΟΕΙΔΟΠΟΙΗΣΗ: Μην χρησιμοποιήσετε τις λειτουργίες προγράμματος ενθέρμησης, θρυμματισμό πάγου και αυτόματο καθαρισμό μαζί με τα εξαρτήματα.**

• Αυτά τα προγράμματα χρησιμοποιούνται μόνο με τη γυάλινη κανάτα. Μην πραγματοποιείτε θρυμματισμό πάγου με τα εξαρτήματα.

• **Χρήση του τεμαχιστή μυρωδικών (K) και του τρίφτη μπαχαρικών (L) (ανάλογα με το μοντέλο)**

– Με τον τεμαχιστή μυρωδικών **(K)** μπορείτε να ψιλοκόβετε συστατικά όπως είναι τα κρεμμύδια, το σκόρδο και το κρέας (ήδη κομμένο σε μικρά κομμάτια) μέσα σε λίγα μόνο δευτερόλεπτα. Μην χρησιμοποιείτε τον τεμαχιστή μυρωδικών για παρασκευές με υγρά συστατικά (φρουτοχυμούς κ.λπ.)

– Με τον τρίφτη μπαχαρικών **(L)** μπορείτε να αλέθετε μπαχαρικά σε λίγα μόνο δευτερόλεπτα: σπόρους κόλιανδρου, πιπέρι κ.λπ.

– Αυτά τα εξαρτήματα είναι εξοπλισμένα με ένα μολ **(M)** που εμποδίζει την πρόσβαση στις λεπίδες κατά τη χρήση.

1. Γυρίστε το μολ ανάποδα **(M)** και προσηθείτε τα συστατικά.
2. Τοποθετήστε τον δακτύλιο στεγανοποίησης **(K1 ή L1)** στην αντίστοιχη εσοχή στη μονάδα των λεπίδων **(K2 ή L2)** (Εικ. 13). Τοποθετήστε τη μονάδα των λεπίδων στο μολ. Κλειδώστε το εξάρτημα περιστρέφοντας τη μονάδα των λεπίδων μέχρι να συναρμολογηθεί πλήρως (Εικ. 14). **Προσοχή: ενδέχεται να εμφανιστούν διαρροές αν το εξάρτημα δεν κλειδωθεί σωστά στη θέση του.**
3. Τοποθετήστε το συναρμολογημένο εξάρτημα **(K ή L)** στη μονάδα του μοτέρ και περιστρέψτε το.
4. Στη συνέχεια, περιστρέψτε το συναρμολογημένο εξάρτημα **(K or L)** προς τα δεξιά κατά ένα τέταρτο. (Εικ. 15)
5. Βάλτε τη συσκευή στην πρίζα και περιστρέψτε τον διακόπτη χειρισμού **(E)** στην επιθυμητή θέση ή εφαρμόστε λίγους παλμούς. Για να διακόψετε τη λειτουργία της συσκευής, περιστρέψτε τον διακόπτη ελέγχου **(E)** στη θέση μηδέν.
6. Ξεκλειδώστε το εξάρτημα περιστρέφοντάς το κατά ένα τέταρτο προς τα αριστερά. Αφαιρέστε το συναρμολογημένο εξάρτημα **(K+M ή L+M)** από τη μονάδα του μοτέρ. Γυρίστε το ανάποδα πριν να το ανοίξετε, για να αποφύγετε την περιστροφή του περιεχομένου. Τότε, μπορείτε να ξεκλειδώσετε τη μονάδα του μοτέρ **(K1 ή L1)**. **Οι λεπίδες είναι πολύ αιχμηρές: χειριστείτε τις με προσοχή για να αποφύγετε τον τραυματισμό.** Μπορείτε τότε να αδειάσετε το περιεχόμενο στο μολ.

Προειδοποίηση: Μην χρησιμοποιείτε τα εξαρτήματα για να αναμίξετε υγρά ή να κόψετε πολύ σκληρούς καρπούς (π.χ., σκληρά μαύρα φασόλια, ζάχαρη ...) Μπορείτε να εισάγετε υγρά συστατικά μόνο στη γυάλινη κανάτα.

ΣΥΜΒΟΥΛΗ

- Ανάλογα με το είδος των συστατικών, μπορείτε να χρησιμοποιείτε την κανάτα του μπλέντερ για να παρασκευάσετε έως και *** 1,5 λίτρο για παχύρρευστα μείγματα.**
 - * 1,25 λίτρα για υγρά μείγματα.**
- Προειδοποίηση: Μην βάζετε υγρά που βράζουν (πάνω από 80 °C / 176 °F) μέσα στην κανάτα.**

- Μπορείτε να ετοιμάσετε πολύ καλά αναμεμιγμένες σούπες, κρεμώδεις σούπες, βρασμένα φρούτα, μείγματα ελαφριάς λεπτόρρευστης ζύμης (για αμερικάνικες τηγανίτες, βρετανικές πουτίγκες Γιρκσαϊρ και άλλα ελαφριά μείγματα), μιλκ σέικ, σμούθι, κοκτέιλ κ.λπ.
- Αν τα συστατικά κολλάνε στα τοιχώματα της κανάτας κατά την ανάμιξη, διακόψτε τη λειτουργία της συσκευής. Αφαιρέστε την κανάτα του μπλέντερ από τη μονάδα του μοτέρ και σπρώξτε το φαγητό κάτω προς τις λεπίδες χρησιμοποιώντας τη σπάτουλα, και τοποθετήστε ξανά την κανάτα στη θέση της για να συνεχίσετε τη λειτουργία.
- Πάντα να βάζετε πρώτα τα υγρά συστατικά στην κανάτα πριν την προσθήκη των στερεών, χωρίς να υπερβαίνετε τη μέγιστη στάθμη.
- Για να προσθέσετε συστατικά κατά την ανάμιξη, αφαιρέστε το σκέπασμα (F6, O6) από το καπάκι (F5, O5) και προσθέστε τα συστατικά μέσω του ανοίγματος τροφοδοσίας.
- Για καλά θρυμματισμένο πάγο, χρησιμοποιήστε το πολύ 6 μικρά παγάκια (μέγιστες διαστάσεις: 25 x 25 x 25 mm) **και τη λειτουργία «Ice crush» (Θρυμματισμός πάγου). Δεν χρειάζεται να προσθέσετε νερό.**

ΣΥΝΤΑΓΗ

Κρύα καροτόσουπα:

600 g καρότα + 900 g νερό: Προσθέστε το νερό στην κανάτα του μπλέντερ μαζί με τα καρότα, τα οποία έχετε κόψει σε κομμάτια. Ανακατέψτε στη μέγιστη ταχύτητα για 3 λεπτά.

Μείγμα σύκων (με τον τεμαχιστή μυρωδικών (K+M), ανάλογα με το μοντέλο) 100 g σύκα: Κόψτε τα σύκα προτού τα τοποθετήσετε στον τεμαχιστή μυρωδικών (K+M). Ανακατέψτε στη μέγιστη ταχύτητα για 3 δευτερόλεπτα.

ΚΑΘΑΡΙΣΜΟΣ

Μη βυθίζετε τη συσκευή στο νερό. Ποτέ να μην τοποθετείτε τη μονάδα του μοτέρ (A) κάτω από το τρεχούμενο νερό.

- Καθαρίστε την κανάτα αμέσως μετά τη χρήση.
- Γεμίστε την κανάτα με 1 λίτρο ζεστό νερό και προσθέστε 2 ή 3 σταγόνες υγρό καθαρισμού. Να χρησιμοποιείτε μόνο τη συνιστώμενη ποσότητα νερού και υγρού καθαρισμού. Η υπερβολική ποσότητα υγρού

καθαρισμού δημιουργεί περισσότερο αφρό και μπορεί να προκαλέσει υπερχειλίση.

- Χρησιμοποιήστε το πρόγραμμα αυτόματου καθαρισμού για να κάνετε μια πρόπλυση στο μπολ.
- Μόλις το πρόγραμμα σταματήσει, βγάλτε τη συσκευή από την πρίζα.
- Αφαιρέστε την κανάτα του μπλέντερ (F4, O4)
- Τοποθετήστε τη συσκευή σε μια επίπεδη επιφάνεια.
- Ξεκλειδώστε το καπάκι και αφαιρέστε το προσεκτικά.
- Αφαιρέστε τη μονάδα λεπίδας + τον δακτύλιο κλειδώματος + τον δακτύλιο στεγανοποίησης (F1 + F2 + F3 / O1 + O2 + O3) και καθαρίστε τις κάτω από τρεχούμενο νερό (Εικ. 10).

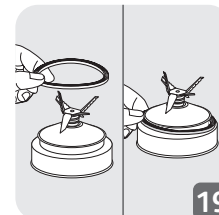
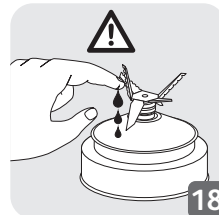

- Μετά το καθαρίσμα, μην παραλείψετε να τοποθετήσετε πάλι σωστά τον δακτύλιο στεγανοποίησης (F3, O3) πίσω στη μονάδα των λεπίδων (F1, O1) (Fig. 17). Προσέξτε ο δακτύλιος στεγανοποίησης να μην αγγίξει τις λεπίδες, γιατί μπορεί να υποστεί φθορές.
- Η κανάτα (F4, O4), η μονάδα της λεπίδας χωρίς την επικάλυψη τιτανίου (F1), ο δακτύλιος κλειδώματος (F2, O2) μπορούν να πλυθούν στο πλυντήριο πιάτων, στην πάνω σχάρα. Χρησιμοποιήστε το οικολογικό πρόγραμμα ή το πρόγραμμα με χαμηλό επίπεδο αλατιού.
- Προσοχή: Η κανάτα (F4, O4), η μονάδα λεπίδας χωρίς επικάλυψη τιτανίου (F1) και ο δακτύλιος κλειδώματος (F2, O2) πρέπει να αποσυναρμολογούνται και να τοποθετούνται ξεχωριστά στο πλυντήριο πιάτων. Οι λεπίδες με επικάλυψη τιτανίου δεν πρέπει να πλένονται (O1) στο πλυντήριο πιάτων.
- Ξεπλύνετε το εσωτερικό της κανάτας και το σκέπασμα κάτω από τρεχούμενο νερό.
- Δείτε προσοχή κατά τον καθαρισμό των λεπίδων μέσα στην κανάτα του μπλέντερ και όταν αδειάζετε το μπολ, γιατί είναι αιχμηρές.

EL

36

- Καθαρίστε τη μονάδα του μοτέρ (A) με ένα βρεγμένο πανί. Στεγνώστε την προσεκτικά.
- Τα αποσπώμενα μέρη (καπάκι, μονάδα λεπίδων, δακτύλιος στεγανοποίησης) μπορούν να καθαριστούν με σφουγγάρι και ζεστό σαπουνό νερο.

ΟΔΗΓΙΕΣ ΣΕ ΠΕΡΙΠΤΩΣΗ ΠΟΥ Η ΣΥΣΚΕΥΗ ΔΕΝ ΛΕΙΤΟΥΡΓΕΙ

ΠΡΟΒΛΗΜΑΤΑ	ΑΙΤΙΕΣ	ΛΥΣΕΙΣ
Η συσκευή δεν λειτουργεί.	Η συσκευή δεν είναι στην πρίζα	Συνδέστε τη συσκευή σε μία πρίζα με την ίδια τάση που υποδεικνύεται στα τεχνικά χαρακτηριστικά της συσκευής.
	Η κανάτα του μπλέντερ δεν έχει τοποθετηθεί σωστά πάνω στη μονάδα του μοτέρ	Ελέγξτε ότι η κανάτα του μπλέντερ έχει τοποθετηθεί σωστά πάνω στη μονάδα του μοτέρ όπως περιγράφεται στο φυλλάδιο.
Διακόπηκε η λειτουργία της συσκευής κατά τη χρήση της.	Υπερφόρτωση	Ακολουθήστε τις οδηγίες στην ενότητα «ΠΡΩΤΗ ΧΡΗΣΗ ΤΗΣ ΣΥΣΚΕΥΗΣ ΣΑΣ». Ο χρόνος που απαιτείται για να κρυώσει η συσκευή ποικίλει και μπορεί να χρειαστούν έως και 30 λεπτά
Υπερβολικές δονήσεις.	Το προϊόν δεν είναι τοποθετημένο σε επίπεδη επιφάνεια	Τοποθετήστε τη συσκευή σε μια επίπεδη επιφάνεια.
	Η ποσότητα των υλικών είναι υπερβολικά μεγάλη	Μειώστε την ποσότητα των υλικών προς επεξεργασία.
Διαρροή από το καπάκι.	Η ποσότητα των υλικών είναι υπερβολικά μεγάλη	Μειώστε την ποσότητα των υλικών προς επεξεργασία.
	Το καπάκι δεν είναι σωστά τοποθετημένο	Τοποθετήστε σωστά το καπάκι στην κανάτα του μπλέντερ.

ΠΡΟΒΛΗΜΑΤΑ	ΑΙΤΙΕΣ	ΛΥΣΕΙΣ
Διαρροή από τη βάση της κανάτας του μπλέντερ	Ο δακτύλιος στεγανοποίησης της κανάτας του μπλέντερ (F3 / O3) δεν είναι σωστά τοποθετημένος ή λείπει	Τοποθετήστε ξανά τον δακτύλιο στεγανοποίησης με τη σωστή πλευρά προς τα πάνω (Εικ. 1) και κουμπώστε σωστά τη συναρμολογημένη μονάδα των λεπίδων (F1+F2+F3 / O1 + O2 + O3) πάνω στην κανάτα του μπλέντερ (Fig. 2, Fig. 3 & Fig. 4 / Fig. 9, Fig. 10 & Fig. 11)
Η λεπίδα περιστρέφεται με δυσκολία	Πολύ μεγάλα ή πολύ σκληρά κομμάτια φαγητού χρησιμοποιήθηκε υπερβολικά ζεστό υγρό στην ανάμειξη, με αποτέλεσμα να παραμορφωθεί ο δακτύλιος στεγανοποίησης	Αντικαταστήστε τον δακτύλιο στεγανοποίησης με έναν καινούργιο. Μειώστε το μέγεθος ή την ποσότητα των συστατικών που επεξεργάζεστε. Προσθέστε υγρό.

EL

ΕΞΑΚΟΛΟΥΘΕΙ ΝΑ ΜΗ ΛΕΙΤΟΥΡΓΕΙ Η ΣΥΣΚΕΥΗ ΣΑΣ;

Επικοινωνήστε με ένα εξουσιοδοτημένο κέντρο σέρβις (δείτε τον κατάλογο στο φυλλάδιο σέρβις).

VEILIGHEIDSVOORSCHRIFTEN

OPGELET: de veiligheidsmaatregelen maken deel uit van dit apparaat. Lees ze zorgvuldig door voordat u uw nieuw apparaat in gebruik neemt. Bewaar de gebruiksaanwijzing op een veilige plaats voor latere raadpleging.

BESCHRIJVING

- | | |
|---------------------------------|--|
| A Motoreenheid | J Spatel* (toebehoor afhankelijk van het model) |
| B "Smoothie" knop | K Kruidenhakker* (toebehoor afhankelijk van het model) |
| C "Ice crush" knop | K1 Afdichtingsring |
| D "Auto clean" knop | K2 Kruidenhakker mes |
| E Bedieningsknop | L Kruidenmaler* (toebehoor afhankelijk van het model) |
| F / O Montage van de blenderkan | L1 Afdichtingsring |
| F1 / O1 Mes | L2 Kruidenmaler mes |
| F2 / O2 Sluistring | M Kom voor de kruidenhakker en kruidenmaler* (toebehoor afhankelijk van het model) |
| F3 / O3 Afdichtingsring | |
| F4 / O4 Maatkan blender | |
| F5 / O5 Deksel | |
| F6 / O6 Dekselklep | |
| G Min-snelheid | |
| H Max-snelheid | |
| I Puls-knop | |

VOOR EERSTE INGEBRUIKNAME

• Reinig alle onderdelen (**F, J, K, L, M, O**) met warm water en afwasmiddel behalve de motoreenheid (**A**) die nooit mag worden ondergedompeld in water of onder stromend water worden gehouden (zie § Reiniging).

OPGELET: De messen zijn extreem scherp; ga er voorzichtig mee om wanneer u het apparaat reinigt.

• Wees voorzichtig wanneer u de glazen kan (**F4**) aanbrengt, gebruikt of reinigt. Zorg dat deze niet van het aanrecht valt.

• Zorg dat al het verpakkingsmateriaal is verwijderd voordat u het apparaat gebruikt.

- **Belangrijke opmerking:** Draai de bedieningsknop (**E**) naar ^⓪ voordat u de blenderkan (**F, O**) op de motoreenheid (**A**) plaatst.
- Zorg dat het afvoergat op het motorblok (**A**) tijdens gebruik niet door voedsel of andere items wordt verstopt.
- Het apparaat start pas als de blenderkan correct op de motoreenheid is vergrendeld.
- **Gebruik het apparaat niet als de deksel niet juist is aangebracht.**

MONTAGE EN PLAATSEN VAN DE KAN

Bevochtig de afdichtingsring (**F3, O3**) (nog steeds geplaatst op het mes (**F1, O1**)).

- Controleer dat de afdichtingsring correct op het mes zit.
- Plaats het mes op de sluitring (Fig 1, Fig 7).
- Draai de kan ondersteboven en breng het mes met de sluitring aan op de basis.
- Zorg ervoor dat de sluitring correct is vergrendeld: de twee pijlen moeten in één lijn zijn (afb. 3, afb. 9).
- Doe de ingrediënten in de in elkaar gezette kan zonder het aangegeven maximum niveau te overschrijden:

* **1,5 L voor dikke mengsels**

* **1,25 L voor vloeibare toeberedingen**

Waarschuwing: Giet geen kokende vloeistoffen (met een hogere temperatuur dan 80°C/176°F) in de kan. Steek geen metalen voorwerpen in de blender. Probeer geen bevroren ingrediënten groter dan 25 x25 x25 mm te verwerken.

- Plaats de deksel (**F5, O5**) op de kan. Om spetteren tijdens het mengen te voorkomen, dient u ervoor te zorgen dat de lipjes van de deksel in één lijn zijn met het gietstuk en de handgreep (afb. 6, afb. 12). Plaats de maatdop (**F6, O6**) in de opening van de deksel (afb. 5, afb. 11). Breng vervolgens de kom aan op de motoreenheid en draai het een kwartslag met de klok mee (afb. 4 / afb. 10).

HET APPARAAT VOOR HET EERST GEBRUIKEN

- Zodra de blenderkan correct is vergrendeld op de motor kunt u het apparaat aansluiten. De lampjes van het apparaat branden 2 keer en u hoort een piepje. Kies vervolgens de gewenste functie.
- **Keuze van de snelheid:** Draai de bedieningsknop (**E**) op de gewenste snelheid; de snelheid neemt geleidelijk toe tussen **min** en **max**. De intensiteit

van het licht neemt geleidelijk in overeenstemming met de snelheid toe. U kunt deze snelheid tijdens het gebruik indien gewenst veranderen.

- **“Pulse” functie:** Draai de bedieningsknop (E) naar de “pulse” positie. Door gebruik te maken van een reeks van pulsen, heeft u een betere controle voor de nauwkeurige toebereiding. In deze stand start het apparaat direct op maximale snelheid. Hij stopt zodra u de knop los laat. Er is een lichtindicatie als u de pulse-functie gebruikt.

- **Functie “ Smoothie”**

Deze functie wordt gebruikt voor het bereiden van milkshakes en fruitcocktails. De snelheid is reeds geprogrammeerd voor de beste resultaten. Om deze functie te gebruiken, drukt u op de “smoothie” knop (B). Het licht blijft aan tijdens deze cyclus en gaat uit als de cyclus is afgelopen. Het programma stopt automatisch en u hoort 4 piepjes. U kunt dit onderbreken door voor het einde nogmaals op de “smoothie” knop (B) te drukken.

- **Functie “ Ice crush”**

U kunt deze functie gebruiken om ijs fijn te crushen met het vooraf ingesteld programma dat met bepaalde cycli en snelheden werkt. Om deze functie te gebruiken, drukt u op de “Ice crush” knop (C). Het licht blijft aan tijdens deze cyclus en gaat uit als de cyclus is afgesloten. U hoort 4 piepjes. Het programma stopt automatisch, maar u kunt het ook onderbreken door voor het einde van het programma nogmaals op de “ice crush” knop (C) te drukken.

- **Functie “Auto clean”:**

Deze functie wordt gebruikt voor het automatisch reinigen van uw apparaat. Druk op de “auto clean” knop (D). Doe niet meer dan 1 liter heet water met een maximum temperatuur van 80°C (176°F) in de kan. Aan het einde van het programma stopt het apparaat automatisch en hoort u 4 piepjes.

- **WAARSCHUWING:** Als er te veel in de kan zit, stopt uw apparaat automatisch voor uw eigen veiligheid (of als de motor langer dan 3 minuten in gebruik is). Om het apparaat te herstarten, draait u de bedieningsknop op . De algehele afkoelperiode kan variëren en kan tot 30 minuten duren. Voordat u uw apparaat herstart, dient u de kwantiteit van de ingrediënten of de blendertijd aan te passen om een overbelading te voorkomen. U kunt vervolgens de gewenste snelheid en functie selecteren om uw toebereiding af te maken.

- **WAARSCHUWING:** Gebruik de programmafuncties smoothie, ice crush en auto clean niet met de accessoires.

- Deze programma's kunnen alleen met de glazen kan worden gebruikt. Gebruik de ice crush-functie niet met de accessoires.

- **Het gebruik van de kruidenhakker (K) en kruidenmaler (L) (afhankelijk van het model)**

- Met de kruidenhakker (K) kunt u ingrediënten zoals uien, knoflook of vlees (vooraf in kleine stukken gesneden) in enkele seconden hakken. Gebruik de kruidenhakker niet voor vloeibare toepassingen (fruitsappen etc.).

- Met de kruidenmaler (L) kunt u kruiden in enkele seconden malen: korianderzaden, peper, etc.

- Deze accessoires zijn voorzien van een kom (M) die toegang tot de messen tijdens het gebruik voorkomt.

1. Draai de kom (M) op zijn kop en voeg de ingrediënten toe.
2. Positie van de afdichtingsring (K1 of L1) in de uitsparing op het mes (K2 of L2) (afb. 13). Positioneer het mes op de kom. Vergrendel het accessoire door het mes te draaien totdat het volledig gemonteerd is (afb. 14). **Let op: als het accessoire niet correct vergrendeld is, kunnen er lekkages optreden.**
3. Positioneer het gemonteerde accessoire (K of L) op de motor (afb. 15).
4. Draai vervolgens het gemonteerde accessoire (K of L) met een kwartslag naar rechts (afb. 15).
5. Sluit het apparaat aan en draai de bedieningsknop (E) naar de gewenste positie of laat hem met een paar pulsen lopen. Om het apparaat te stoppen, draait u de bedieningsknop (E) naar de 0-stand.
6. Ontgrendel het accessoire door hem een kwartslag tegen de klok in te draaien. Verwijder het gemonteerde accessoire (K+M of L+M) van de motor. Draai hem om voor het openen om het spillen van de toebereiding te voorkomen. Vervolgens kunt u het mes ontgrendelen (K1 of L1). **De messen zijn zeer scherp: ga er voorzichtig mee om, om letsel te voorkomen.** Vervolgens kunt u de toebereiding uit de kom halen.

Waarschuwing. Gebruik de accessoires niet voor het hakken of malen van vloeibare stoffen of te harde korrels (bijv.: harde zwarte bonen, suiker,...) U kunt vloeibare ingrediënten alleen in de glazen kan gieten.

ADVIES

- Afhankelijk van de toestand van de ingrediënten kunt u de blenderkan gebruiken voor de bereiding van een maximale hoeveelheid van

* **1,5 L voor dikke mengsels.**

* **1,25 L voor vloeibare toebereidingen.**

Waarschuwing: Giet geen kokende vloeistoffen (met een hogere temperatuur dan 80°C/176°F) in de kan.

- U kunt fijn gemixte soepen, romige soepen, gestoofd fruit, licht beslag (pannekoeken, olieballen, Yorkshire pudding deeg etc.), milkshakes, smoothies, cocktails etc. bereiden.
- Indien ingrediënten aan de zijanten van de kan blijven zitten tijdens het blenden, dient u het apparaat te stoppen. Verwijder de kan van de motor en druk de ingrediënten met behulp van de spatel naar beneden richting het mes en plaats de blenderkan vervolgens weer terug om door te gaan met de bereiding.
- Doe de vloeibare ingrediënten als eerste in de blenderkan, voordat u de harde ingrediënten toevoegt, zonder het maximum niveau te overschrijden.
- Om ingrediënten tijdens het mengen toe te voegen, verwijder de dop (F6, O6) van de deksel (F5, O5) en voeg de ingrediënten via het gat toe.
- Voor fijngehakt ijs doet u maximaal 6 ijsklontjes (maximale afmeting 25 x 25 x 25 mm). Gebruik de functie **IJs hakken**. **U hoeft geen water toe te voegen.**

RECEPT

Koude wortelsoep:

600 g wortels en 0,9 l water: Doe de stukken wortel en het water in de blenderkan. Mix op de hoogste stand gedurende 3 minuten.

Gemixte vijgen (met kruidenhakker (K+M), afhankelijk van model) 100 g vijgen: Snijd de vijgen in stukken voordat u deze in de kruidenhakker (K+M) doet. Mix op de hoogste stand gedurende 3 seconden.

REINIGING

Dompel het apparaat niet onder in water. Plaats de motor (A) nooit onder stromend water.

- Reinig de kan direct na gebruik.
- Vul de kan met 1 liter heet water samen met 2 à 3 druppels afwasmiddel. Gebruik alleen de aanbevolen hoeveelheid water en afwasmiddel. Meer afwasmiddel zorgt voor meer schuim en kan als gevolg hebben dat het overlopen van van de kan leiden.
- Gebruik het automatische reinigingsprogramma om de kan te reinigen.
- Zodra het programma is gestopt, trekt u de stekker uit het stopcontact.
- Verwijder de blenderkan (F4, O4)
- Plaats de kan op een vlak oppervlak.
- Ontgrendel de deksel en verwijder het voorzichtig.
- Verwijder het mes + sluitring + afdichtingsring (F1 + F2 + F3 / O1 + O2 + O3) en reinig het onder stromend water (afb. 10).

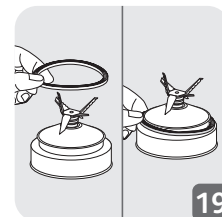

- Na de reiniging dient u eraan te denken, de afdichtingsring correct te monteren (F3, O3) op het mes (F1, O1) (afb. 17). Pas alstublieft op om schade aan de afdichtingsring door het aanraken van het mes te voorkomen.
- De kan (F4, O4), het mes zonder titanium coating (F1) en de sluitring (F2, O2) kunnen in de bovenste korf van de vaatwasmachine worden gewassen – gebruik het 'ECO' of 'WEINIG ZOUT' programma.
- Opgelet: De kan (F4, O4), het mes zonder titanium coating (F1) en de sluitring (F2, O2) moeten worden losgemaakt en afzonderlijk in de vaatwasmachine worden geplaatst. Stop het mes met titanium coating (O1) niet in de vaatwasmachine.
- Reinig de binnenkant van de kan en de deksel onder stromend water.
- Pas op tijdens de reiniging van het mes in de blenderkan en als u de kom leeg maakt, aangezien het scherp is.

NL

- Gebruik een vochtige doek om de motor (A) te reinigen. Voorzichtig afdrogen.
- De verwijderbare onderdelen (deksel, mes, sluitring) kunnen met een spons en een warm zeepsopje worden gereinigd.

WAT TE DOEN ALS UW APPARAAT NIET WERKT

PROBLEMEN	OORZAKEN	OPLOSSINGEN
Het apparaat werkt niet	De stekker zit niet in het stopcontact	Steek de stekker in een stopcontact met dezelfde spanning als aangegeven op het typeplaatje van het apparaat.
	De blenderkan is niet correct op de motor geplaatst	Controleer of de blenderkan correct op de motor is geplaatst zoals uitgelegd in het boekje.
Het apparaat stopt tijdens het gebruik	Overbelasting	Lees de instructies in § HET APPARAAT VOOR HET EERST GEBRUIKEN. De afkoelperiode kan variëren en kan tot wel 30 minuten duren
Overmatige trilling	Het apparaat staat niet op een vlak oppervlak	Plaats het apparaat op een vlak oppervlak.
	Er bevinden zich te veel ingrediënten in het apparaat	Verminder de hoeveelheid te mengen ingrediënten.
Het deksel lekt	Er bevinden zich te veel ingrediënten in het apparaat	Verminder de hoeveelheid te mengen ingrediënten.
	De deksel is niet juist geplaatst	Plaats de deksel correct op de blenderkan.
Lek aan de onderkant van de blenderkan	De blenderkan pakking (F3 / O3) is niet correct geplaatst of ontbreekt	Herpositioneer de afdichting met de correcte zijde naar boven (afb. 1) en vergrendel de gemonteerde messeneenheid (F1+F2+F3 / O1+O2+O3) correct in de kan van de mixer (afb. 2, afb. 3 & afb. 4/afb. 9, afb. 10 & afb. 11)
Het mes draait niet rond zoals het hoort	De ingrediënten zijn te groot of te hard U heeft een te warme vloeistof verwerkt en de pakking is hierdoor vervormd	Vervang de pakking door een nieuwe. Zorg voor een kleiner formaat of geringere hoeveelheid van verwerkte ingrediënten. Voeg vloeistof toe.

WERKT UW APPARAAT NOG STEEDS NIET?

Neem contact op met een goedgekeurd servicecentrum (zie lijst in serviceboekje).

SICHERHEITSHINWEISE

ACHTUNG: Die Sicherheitshinweise sind Teil des Gerätes. Lesen Sie sie sorgfältig, bevor Sie Ihr neues Gerät zum ersten Mal benutzen. Bewahren Sie die Sicherheitshinweise zum Nachlesen griffbereit auf.

PRODUKTBESCHREIBUNG

- | | |
|---------------------------------------|---|
| A Motoreinheit | I Impulstaste |
| B Taste „Smoothie“ | J Spatel* (Zubehör je nach Modell) |
| C Taste „Ice crush“ | K Kräuterzerkleinerer* (Zubehör je nach Modell) |
| D Taste „Automatische Reinigung“ | K1 Dichtung |
| E Steuerknopf | K2 Klingeneinheit des Kräuterzerkleinerer |
| F / O Zusammensetzen des Mischbechers | L Gewürzmühle* (Zubehör je nach Modell) |
| F1 / O1 Klingeneinheit | L1 Dichtung |
| F2 / O2 Sicherungsring | L2 Klingeneinheit des Gewürzmühle |
| F3 / O3 Dichtung | M Kräuterzerkleinerer- und Gewürzmühlenschale* (Zubehör je nach Modell) |
| F4 / O4 Mixaufsatz mit Skalierung | |
| F5 / O5 Deckel | |
| F6 / O6 Deckelkappe | |
| G Min. Geschwindigkeit | |
| H Max. Geschwindigkeit | |

VOR DEM ERSTEN GEBRAUCH

- Reinigen Sie alle Teile (F, J, K, L, M, O) mit warmem Wasser und Spülmittel mit Ausnahme der Motoreinheit (A), die niemals in Wasser getaucht oder unter fließendes Wasser gestellt werden darf (siehe § Reinigung).

ACHTUNG: Die Klinsen sind extrem scharf; bei der Verwendung oder Reinigung des Gerätes ist Vorsicht geboten.

- Beim Einsetzen, Benutzen und Reinigen des Glasgefäßes (F4) Vorsicht walten lassen, nicht von der Arbeitsfläche fallen lassen.

- Vergewissern Sie sich vor dem Gebrauch, dass alle Verpackungsteile entfernt wurden.
- **Wichtiger Hinweis:** Drehen Sie den Regler (E) auf ①, bevor Sie den Mischbecher (F, O) auf die Motoreinheit (A) setzen.
- Achten Sie darauf, dass das Abzugsloch im Motorblock (A) nicht durch Speisereste oder andere Dinge während des Gebrauchs blockiert wird.
- Das Gerät startet nur, wenn der Mischbecher korrekt an der Motoreinheit befestigt ist.
- **Betreiben Sie das Gerät nicht ohne den Deckel.**

ZUSAMMENBAU UND BEFESTIGUNG DES BECHERS

Befeuchten Sie die Dichtung (F3, O3) (immer noch eingelegt auf der Klingeneinheit (F1, O1)).

- Vergewissern Sie sich, dass die sich die Dichtung auf der Klingeneinheit befindet.
- Klingeneinheit auf den Sicherungsring setzen (Abb. 1, Abb. 7).
- Drehen Sie den Mixaufsatz um und setzen Sie die Klingeneinheit mit dem Sicherungsring auf die Unterseite des Mixaufsatzes.
- Vergewissern Sie sich, dass der Sicherungsring korrekt abschließt: Die zwei Pfeile müssen entsprechend ausgerichtet sein (Abb. 3, Abb. 9).
- Geben Sie die Zutaten in den zusammengesetzten Becher, ohne die maximal angegebene Füllhöhe zu überschreiten:

* 1,5l für dicke Mischungen

* 1,25l für flüssige Zubereitungen

Warnung: Gießen Sie keine kochenden Flüssigkeiten (über 80°C/176°F) in den Becher. Führen Sie keine metallischen Gegenstände in den Mixer ein. Mixen Sie keine Teile gefrorener Zutaten, die größer als 25x25x25mm sind.

- Setzen Sie den Deckel (F5, O5) auf den Becher. Um ein Spritzen während der Zubereitung zu vermeiden, vergewissern Sie sich, dass die Ohren des Deckels mit dem Ausguss und dem Griff ausgerichtet sind (Abb. 6, Abb. 12). Setzen Sie die Messkappe (F6, O6) in die Aussparung des Deckels (Abb. 5, Abb. 11). Setzen Sie dann den Behälter auf die Motoreinheit und drehen Sie ihn um eine Vierteldrehung im Uhrzeigersinn (Abb. 4 / Abb. 10).

BEI DER ERSTEN VERWENDUNG IHRES GERÄTS

- Sobald der Mixaufsatz korrekt an der Motoreinheit befestigt ist, stecken Sie den Netzstecker ein. Das Gerät leuchtet 2 mal und Sie hören einen Signalton. Schalten Sie es mit der gewünschten Funktion ein.

- **Geschwindigkeitsauswahl:** Drehen Sie den Steuerknopf (E), um die gewünschte Geschwindigkeit zu wählen. Die Geschwindigkeit steigt allmählich zwischen **Min.** und **Max.** an. Mit steigender Geschwindigkeit nimmt auch die Lichtintensität allmählich zu. Bei Bedarf können Sie die Geschwindigkeit während der Zubereitung ändern.
- **„Impuls“-Funktion:** Drehen Sie den Steuerknopf (E) auf die Position **„Pulse (Impuls)“**. Mit einer Folge von Impulsen haben Sie eine feinere Kontrolle für präzise Zubereitungen. In dieser Position beginnt das Gerät direkt mit der Maximalgeschwindigkeit. Sobald Sie den Knopf freigeben, stoppt das Gerät. Die Impulsfunktion wird durch eine entsprechende Lichtanzeige begleitet.

• **Funktion**  **„Smoothie“**

- Diese Funktion dient zur Zubereitung von Milchshakes und Fruchtcocktails. Die Geschwindigkeit ist für die besten Ergebnisse vorprogrammiert. Um diese Funktion zu verwenden, drücken Sie die Taste **„Smoothie“ (B)**. Das Licht bleibt während dieses Zyklus eingeschaltet und schaltet ab, wenn der Zyklus beendet ist. Das Programm stoppt automatisch und gibt 4 Signaltöne. Sie können es vorzeitig beenden, indem Sie die Taste **„Smoothie“ <x15 /> (B) erneut drücken.**

• **Funktion**  **„Ice crush“**

- Sie können diese Funktion verwenden, um Eis mit vorprogrammierten Arbeitszyklen und Geschwindigkeit fein zu zerstoßen. Um diese Funktion zu verwenden, drücken Sie die Taste **„Ice crush“ (C)**. Das Licht bleibt während dieses Zyklus eingeschaltet und schaltet ab, wenn der Zyklus beendet ist. Sie hören 4 Signaltöne. Das Programm stoppt automatisch, aber Sie können es vorzeitig beenden, indem Sie erneut auf die Taste **„Ice crush“ (C) drücken.**

• **Funktion** **„Automatische Reinigung“**

- Mit dieser Funktion reinigen Sie Ihr Gerät automatisch. Drücken Sie die Taste **„Automatisch Reinigen“ (D)**. Verwenden Sie nicht mehr als 1 Liter maximal 80°C/176°F heißes Wasser. Am Programmende schaltet das Gerät automatisch ab und Sie hören 4 Signaltöne.

- **WARNUNG:** Wenn die Belastung zu hoch wird, stoppt Ihr Gerät aus Sicherheitsgründen automatisch (wenn der Motor länger als 3 Minuten läuft oder wenn Sie zu viele Zutaten hineingegeben haben). Um das Gerät wieder zu starten, drehen Sie den Regler auf ①. Die Gesamtkühlzeit kann variieren und kann bis zu 30 Minuten betragen.

Um Überbelastung zu vermeiden, passen Sie die Menge der Zutaten oder die Laufzeit an, bevor Sie das Gerät neu starten. Sie können dann die gewünschte Geschwindigkeit oder Funktion auswählen, um Ihre Zubereitung abzuschließen.

- **WARNUNG: Verwenden Sie die Programmfunktionen Smoothie, Ice crush und automatische Reinigung nicht mit dem Zubehör.**
- Diese Programme können nur mit dem Mixaufsatz verwendet werden. Zerkleinern Sie kein Eis mit dem Zubehör.
- **Verwendung des Kräuterzerkleinerer (K) und der Gewürzmühle (L) (je nach Modell)**
 - Mit dem Kräuterzerkleinerer (K) können Sie Zutaten wie Zwiebeln, Knoblauch oder Fleisch (in kleine Stückchen geschnitten) in wenigen Sekunden zerkleinern. Verwenden Sie den Kräuterzerkleinerer nicht für flüssige Zubereitungen (Obstsäfte o. ä.).
 - Mit der Gewürzmühle (L) können Sie in wenigen Sekunden Gewürze mahlen: Koriandersamen, Pfeffer usw.
 - Diese Zubehörteile sind mit einer Schale (M) ausgestattet, die den Zugang zu den Klingen während des Gebrauchs verhindert.
 1. Drehen Sie die Schale (**M**) um und geben Sie die Zutaten hinein.
 2. Legen Sie die Dichtung (**K1 oder L1**) in die Aussparung auf der Klingeneinheit (**K2 oder L2**) (Abb. 13). Setzen Sie die Klingeneinheit auf die Schale. Befestigen Sie das Zubehör, indem Sie die Klingeneinheit bis zum vollständigen Zusammenbaudrehen (Abb. 14). **Achtung: Es kann zu Leckagen kommen, wenn das Zubehör nicht korrekt zusammengesetzt ist.**
 3. Setzen Sie die das zusammengefügte Zubehör (**K oder L**) auf die Motoreinheit und drehen Sie sie.
 4. Dann drehen Sie das zusammengesetzte Zubehör eine Vierteldrehung im Uhrzeigersinn (Abb. 15).
 5. Stecken Sie das Gerät ein und drehen Sie den Regler (E) auf die gewünschte Position oder geben Sie ein paar Impulse. Um das Gerät zu stoppen, drehen Sie den Regler (**E**) auf Position Null.
 6. Lösen Sie das Zubehör, indem Sie es um eine Vierteldrehung gegen den Uhrzeigersinn drehen. Entfernen Sie das zusammengesetzte Zubehör (**K + M oder L + M**) von der Motoreinheit. Vor dem Öffnen umdrehen, um Verschütten Ihrer Zubereitung zu vermeiden. Dann können Sie die Klingeneinheit (**K1 oder L1**) lösen. **Die Klingen**

Sind sehr scharf: Vorsichtig behandeln, um Verletzungen zu vermeiden. Dann können Sie die Zubereitung aus der Schale entnehmen.

Warnung: Verwenden Sie das Zubehör zum Zerkleinern oder Mahlen nicht für Flüssigkeiten oder sehr harte Körner (z. B.: harte schwarze Bohnen, Zucker ...) Flüssige Zutaten können Sie nur in den Glasbecher geben.

EMPFEHLUNG

- Je nach Art der Zutaten können Sie im Mixaufsatz diese Mengen zubereiten:
 - * **1,5l für dicke Mischungen**
 - * **1,25l für flüssige Zubereitungen**
- **Warnung: Gießen Sie keine kochenden Flüssigkeiten (über 80°C/176°F) in den Becher.**
- Sie können fein gemischte Suppen, Cremesuppen, geschmorte Früchte, leichten Teig (Pfannkuchen, Krapfen, Yorkshire Pudding-Teig, etc.), Milchshakes, Smoothies, Cocktails, etc. zubereiten.
- Unterbrechen Sie, wenn beim Mixen Zutaten an den Seiten des Bechers haften. Entfernen Sie den Mixaufsatz von der Motoreinheit, drücken Sie die Speisen mit einem Spatel nach unten auf die Klingen, setzen Sie den Mixaufsatz zurück und fahren mit der Zubereitung fort.
- Gießen Sie flüssige Zutaten immer zuerst in den Mixaufsatz, bevor Sie die festen Zutaten hinzufügen, ohne die maximale Füllhöhe zu überschreiten.
- Um Zutaten während des Mischens hinzuzufügen, entfernen Sie die Deckelkappe (**F6, O6**) vom Deckel (**F5, O5**) und fügen die Zutaten durch die Öffnung hinzu.
- Für feines, zerstoßenes Eis maximal 6 kleine Eiswürfel (max. 25 x 25 x 25 mm) mit der Funktion „Crushed Ice“ verwenden. **Es muss kein Wasser hinzugegeben werden.**

REZEPT

Kalte Karottensuppe:

600 g Möhren + 900 g Wasser: Geben Sie das Wasser in den Mixbehälter, und geben Sie dann die Karottenstücke hinzu. Mixen Sie 3 Minuten lang bei maximaler Geschwindigkeit.

Gemixte Feigen (mit Kräuterhäsler (K+M), je nach Modell) 100 g Feigen: Schneiden Sie die Feigen, bevor Sie sie in den Kräuterhäsler (K+M) geben. Mixen Sie 3 Sekunden lang bei maximaler Geschwindigkeit.

REINIGUNG

- Tauchen Sie das Gerät nicht in Wasser ein. Halten Sie die Motoreinheit (A) nie unter laufendes Wasser.
- Reinigen Sie den Mixaufsatz sofort nach jeder Verwendung.
- Füllen Sie den Krug mit 1 Liter heißem Wasser und fügen Sie 2 oder 3 Tropfen Spülmittel hinzu. Verwenden Sie nur die empfohlene Menge an Wasser und Spülmittel. Zuviel Spülmittel erzeugt mehr Schaum, was zu überlaufen führen kann.
- Verwenden Sie das automatische Reinigungsprogramm, um eine Vorwäsche der Schale durchzuführen.
- Ziehen Sie den Netzstecker, sobald das Programm beendet ist.
- Entfernen Sie den Mixaufsatz (F4, O4).
- Stellen Sie den Becher auf eine flache Oberfläche.
- Entriegeln Sie den Deckel und entfernen Sie ihn vorsichtig.
- Klingeneinheit + Sicherungsring + Dichtung (F1 + F2 + F3/O1 + O2 + O3) abnehmen und reinigen Sie sie unter laufendem Wasser (Abb. 10).

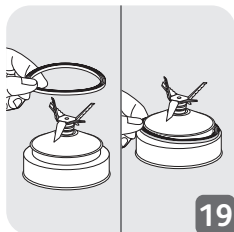

- Denken Sie daran, nach dem Reinigen die Dichtung (F3, O3) wieder korrekt auf der Klingeneinheit (F1, O1) anzubringen (Abb. 17). Bitte vermeiden Sie eine Beschädigung der Dichtung durch Kontakt mit den Klingen.
- Der Mixaufsatz (F4, O4), die Klingeneinheit ohne Titanbeschichtung (F1) und der Sicherungsring (F2, O2) können in der Geschirrspülmaschine im oberen Korb gereinigt werden – verwenden Sie das Programm „ECO“ oder „LOW SALT“ (wenig Spülmaschinensalz).

- Achtung: Der Mixaufsatz (F4, O4), die Klingeneinheit ohne Titanbeschichtung (F1) und der Sicherungsring (F2, O2) müssen auseinandergenommen und separat in die Geschirrspülmaschine gestellt werden. Bitte stellen Sie die Klingen mit Titanbeschichtung (O1) nicht in die Geschirrspülmaschine.
- Spülen Sie das Innere des Bechers und den Deckel unter laufendem Wasser aus.
- Achten Sie beim Reinigen und Leeren von Mischbecher und Schale auf die scharfen Klingen.
- Reinigen Sie die Motoreinheit (A) mit einem feuchten Tuch. Sorgfältig abtrocknen.
- Die abnehmbaren Teile (Deckel, Klingeneinheit, Sicherungsring) können mit einem Schwamm und Spülwasser gereinigt werden.

DE WAS KÖNNEN SIE TUN, WENN IHR GERÄT NICHT FUNKTIONIERT?

PROBLEME	URSACHEN	LÖSUNGEN
Das Gerät funktioniert nicht.	Der Netzstecker ist nicht angeschlossen.	Stecken Sie den Netzstecker in eine laut Typenschild des Geräts geeignete Steckdose.
	Der Mixaufsatz sitzt nicht korrekt auf der Motoreinheit.	Vergewissern Sie sich, das der Mixaufsatz richtig auf der Motoreinheit sitzt, wie im Beiheft angegeben.
Das Gerät schaltet während des Gebrauchs ab.	Überlastung	Befolgen Sie die Anweisungen im Abschnitt BEI DER ERSTEN VERWENDUNG IHRES GERÄTS. Die Abkühldauer variiert und kann bis zu 30 Minuten betragen.
Starke Vibrationen	Das Gerät steht nicht auf einer ebenen Fläche.	Stellen Sie das Gerät auf eine ebene Fläche.
	Zu viele Zutaten eingefüllt.	Reduzieren Sie die Menge der zu verarbeitenden Zutaten.
Der Deckel ist nicht dicht.	Zu viele Zutaten eingefüllt.	Reduzieren Sie die Menge der zu verarbeitenden Zutaten.
	Der Deckel sitzt nicht korrekt.	Setzen Sie den Deckel korrekt auf dem Mischbecher.

PROBLEME	URSACHEN	LÖSUNGEN
Leck an der Unterseite des Mischbechers	Die Dichtung des Mixaufsatz (F3 / O3) ist nicht richtig eingesetzt oder fehlt.	Positionieren Sie die Dichtung neu mit der richtigen Seite nach oben zeigend (Abb. 1) und arretieren Sie die Messereinheit (F1+F2+F3/O1+O2+O3) korrekt auf dem Behälter des Mixers (Abb. 2, Abb. 3 und Abb. 4/Abb. 9, Abb. 10 und Abb. 11)
Die Klinge bewegt sich nur mühsam.	Die Lebensmittelstücke sind zu groß oder zu hart. Es wurde eine zu heiße Flüssigkeit gemischt, wodurch sich die Dichtung verzogen hat.	Ersetzen Sie die Dichtung durch eine neue. Verringern Sie die Größe oder Menge der zu verarbeitenden Zutaten. Fügen Sie Flüssigkeit hinzu.

IHR GERÄT FUNKTIONIERT IMMER NOCH NICHT?

Wenden Sie sich an ein zugelassenes Kundendienstzentrum (siehe Liste im Kundendienstheft).

SAFETY INSTRUCTIONS

CAUTION: the safety precautions are part of the appliance. Read them carefully before using your new appliance for the first time. Keep them in a place where you can find and refer to them later on.

DESCRIPTION

- | | |
|-------------------------------|---|
| A Motor unit | J Spatula* (accessory depending on model) |
| B "Smoothie" button | K Herb chopper* (accessory depending on model) |
| C "Ice crush" button | K1 Seal |
| D "Auto clean" button | K2 Herb chopper blade unit |
| E Control knob | L Spice grinder* (accessory depending on model) |
| F / O Blender jug assembly | L1 Seal |
| F1 / O1 Blade unit | L2 Spice grinder blade unit |
| F2 / O2 Locking ring | M Herb chopper and Spice grinder bowl* (accessory depending on model) |
| F3 / O3 Seal | |
| F4 / O4 Graduated blender jug | |
| F5 / O5 Lid | |
| F6 / O6 Lid cap | |
| G Min speed | |
| H Max speed | |
| I Pulse button | |

BEFORE THE FIRST USE

- Clean all the parts (F, J, K, L, M, O) with warm water and washing up liquid except for the motor unit (A) which must never be immersed in water or placed under running water (see section Cleaning).

CAUTION: The blades are extremely sharp; handle them with caution when using or cleaning the appliance.

- Handle the glass jar (F4) with caution when using and cleaning, do not drop.
- Make sure all the packaging has been removed before operating the appliance.
- **Important note:** Turn the control knob (E) to ① before placing the blender jug (F/O) on the motor unit (A).

- Make sure the evacuation hole on the motor block (A) is not blocked by food or other things when using.
- The appliance will start only if the blender jug is locked correctly on the motor unit.
- **Do not operate the appliance if the lid is not in place.**

ASSEMBLING AND FITTING THE JUG

Moisten the seal (F3, O3) (even if already fitted on the blade unit (F1, O1)). Be careful to correctly fit the seal (F3, O3) back onto the blade unit (F1, O1) the correct way up (Fig 17).

- Check the seal is in place on the blade unit.
- Place blade unit on the locking ring (Fig 1, Fig 7).
- Turn the jug upside down and place blade unit with locking ring on the base.
- Make sure the locking ring is locked correctly : the two arrows must be aligned (Fig 3, Fig 9).
- Add the ingredients to the assembled jug without exceeding the maximum level indicated:

* 1.5 L for thick mixtures

* 1.25 L for liquid preparations

Warning : Do not pour boiling liquids (over 80°C/176°F) into the jug. Do not insert any metallic object into the blender. Do not mix pieces of frozen ingredients larger than 25x25x25mm

- Fit the lid (F5, O5) on the jug (Fig. 6, 12). To avoid any splashes during blending make sure that the curved tabs on the lid are aligned with the spout and handle (Fig. 5, Fig 11) . Fit the measuring cap (F6, O6) in the hole on the lid (Fig. 8). Then position the bowl on the motor unit and turn it 1/4 turn clockwise (Fig 4 / Fig 10).

USING YOUR BLENDER

- Once the blender jug is locked correctly on the motor unit, plug in the appliance. The lights on the appliance flash twice and you hear a beep. Turn it on using the desired function.
- **Speed selection:** Turn the control knob (E) to choose the desired speed; the speed increases gradually between **min** and **max**. The intensity of the lights on the appliance increase gradually as the speed increases. You can change the speed as required during preparation.

- **“Pulse” function:** Turn the control knob (E) to the “Pulse” position. Using a succession of pulses gives finer control for precise preparations. In this position, the appliance starts directly on maximum speed. It stops as soon as you release the knob. The light remains on when the pulse function is in use.

• Function “ Smoothie”

This function is used to prepare smoothies, milkshakes and fruit cocktails. The speed is pre-programmed for best results. To use this function, press the “Smoothie” button (B). The light remains on during this cycle and switches off when the cycle is finished. The program stops automatically and beeps 4 times. You can stop it before the end by pressing the “Smoothie” button (B) again.

• Function “ Ice crush”

You can use this function to crush ice finely with pre-programmed operating cycles and speed. To use this function, press the “Ice crush” button (C). The light remains on during this cycle and switches off when the cycle is finished. You hear 4 beeps. The program stops automatically but you can stop it before the end by pressing the “Ice crush” button (C) again.

• Function “Auto clean”:

This function is used to automatically clean your appliance. Press the “Auto clean” button (D). Do not exceed 1 litre of hot water (maximum temperature of 80°C / 176°F). At the end of the program, the appliance stops automatically and you hear 4 beeps.

- **WARNING : If the load becomes too high, your appliance will stop automatically for safety reasons (if the motor runs for more than 3 minutes or if you have used too much ingredients).** To restart your appliance, turn the control knob to . The overall cooling time may vary and can be up to 30 minutes. Before restarting your appliance, adapt the quantity of ingredients or blending time to avoid any overload. You can then select the desired speed or function to complete your preparation.
- **WARNING : Do not use the program functions smoothie, ice crush and auto clean with the herb chopper (K) and spice grinder (L).** These programs can only be used with the blender jug (F). Do not perform ice crush with the herb chopper (K) and spice grinder (L).

USING THE HERB CHOPPER (K) AND SPICE GRINDER (L) (DEPENDING ON MODEL)

- With the herb chopper (K) you can chop ingredients like onions, garlic or raw meat (pre-cut into small pieces) in a few seconds. Do not use the herb chopper for liquid preparations (fruit juices, etc.).
- With the spice grinder (L) you can grind spices in a few seconds: coriander seeds, peppercorns, etc.
- These accessories are equipped with a bowl (M) that prevents access to the blades during use.
 1. Turn the bowl (M) upside down and add the ingredients.
 2. Position the seal (K1 or L1) in its recess on the blade unit (K2 or L2) (Fig. 13). Position the blade unit on the bowl. Lock the accessory by rotating the blade unit until fully assembled (Fig. 14). **Caution: leaks can occur if the accessory is not locked correctly.**
 3. Rotate the assembled accessory (K or L) and position it on the motor unit (Fig. 15).
 4. Then turn the assembled accessory (K or L) through a quarter turn clockwise (Fig. 15).
 5. Plug in the appliance and turn the Control knob (E) to the desired position or apply a few pulses. To stop the appliance, turn the control knob (E) to position zero.
 6. Unlock the accessory by turning it through a quarter turn in the anticlockwise direction. Remove the assembled accessory (K+M or L+M) from the motor unit. Turn it over before opening to avoid any spillage of your preparation. Then you can unlock the blade unit (K1 or L1). **The blades are very sharp: handle them with caution to avoid injury.** You can then remove the preparation in the bowl.

Warning : Do not use the accessories for chopping or grinding liquid or grains too hard (ex: hard black beans, sugar ...). You can pour liquid ingredients in the blender jug (F) only.

ADVICE

- Depending on the nature of the ingredients, you can use the blender jug to prepare up to
 - * 1.5 L for thick mixtures.
 - * 1.25 L for liquid preparations.

Warning : Do not pour boiling liquids (over 80°C/176°F) in the jug.

- You can prepare finely blended soups, cream soups, stewed fruit, light batter (pancakes, fritters, Yorkshire pudding batter, etc.), milkshakes, smoothies, cocktails, etc.
- If ingredients stick to the sides of the jug when blending, stop the appliance. Remove the blender jug from the motor unit, and push the food down onto the blades using a spatula and put your blender jug back to continue your preparation.
- Always pour the liquid ingredients into the blender jug first, before adding the solid ingredients, without exceeding the maximum level.
- To add ingredients while blending, remove the lid cap (F6, O6) from the lid (F5, O5) and add the ingredients through the feeder hole.
- For finely crushed ice, use a maximum of 6 small ice cubes (25x25x25 mm maximum) using “Ice crush” function. **There is no need to add water.**

RECIPE

Cold carrot soup:

600g carrots + 900g water: Put the water in the blender jug and add the carrot pieces. Mix on max speed for 3 minutes.

Mixed figs (with herb chopper (K+M), depending on model) 100g figs: Cut the figs before placing them in herb chopper (K+M). Mix on max speed for 3 seconds.

CLEANING

Do not immerse the appliance in water. Never put the motor unit (A) under running water.

- Clean the jug immediately after use.
- Fill up the jug with 1 litre of hot water along with 2 or 3 drops of washing up liquid. Only use the recommended amount of water and washing up liquid. An excess of washing up liquid creates more foam and consequently can lead to overflowing.
- Use the automatic auto clean program to carry out a prewash of the jug.
- Once the program has stopped, unplug the appliance.
- Remove the blender jug (F4, O4)
- Place the jug on a flat surface.
- Unlock the lid and remove it with care. Pour out the water.

EN

- Remove the Blade Unit + Locking Ring + Seal (F1 + F2 + F3 / O1 + O2 +O3) and clean them under running water. **The blades are very sharp, handle them with caution to avoid injury** (Fig. 10).

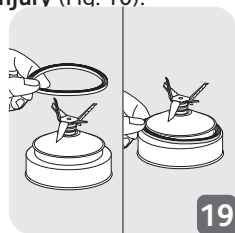

- After cleaning, remember to correctly fit the seal (F3, O3) back onto the blade unit (F1, O1) (Fig. 17). Please be careful to avoid any damage to the seal by touching the blades.

Note: Incorrectly fitting the seal can result in ingredients leaking from the base of the blender jug.

- Rinse the inside of the jug and the lid under running water.
- Take care when cleaning the blades in the blender jug and when you empty the jug as they are sharp.
- Use a damp cloth to clean the motor unit (A). Dry it carefully.
- The detachable parts (lid, blade unit, locking ring,) can be cleaned with a sponge and hot soapy water.
- The jug (F4, O4), blade unit without titanium coating (F1), locking ring (F2, O2) can be cleaned in the dishwasher on the upper rack - use the 'ECO' or 'LOW SALT' program.
- Caution: The jug (F4, O4), blade unit without titanium coating (F1) and locking ring (F2, O2) must be disassembled and placed separately in the dishwasher. Please do not put the blades with titanium coating (O1) in the dishwasher.

WHAT TO DO IF YOUR APPLIANCE DOES NOT WORK

PROBLEMS	CAUSES	SOLUTIONS
Appliance does not work	The plug is not connected	Connect the appliance to a socket with the same voltage as that on the rating plate of the appliance.
	The blender jug is not positioned correctly on the motor unit	Check that the blender jug is positioned properly on the motor unit as explained in the instructions.
The appliance stopped while in use	Overload	Follow the instructions in section USING YOUR BLENDER. The cooling time is variable and can last up to 30 minutes
Excessive vibrations	The product is not placed on a flat, stable surface	Place the appliance on a flat surface.
	Volume of ingredients is too high	Reduce the quantity of ingredients processed.
Leak from the lid	Volume of ingredients is too high	Reduce the quantity of ingredients processed.
	The lid is not correctly positioned	Place the lid correctly on the blender jug.
Leak at the bottom of the blender jug	The blender seal (F3 / O3) is not positioned correctly or is absent	Reposition the seal with the correct side uppermost (Fig. 1) and lock the assembled blade unit (F1+F2+F3 / O1 + O2 +O3) onto the blender jug correctly (Fig. 2, Fig. 3 & Fig. 4 / Fig. 9, Fig. 10 & Fig. 11)
The blade does not turn easily	Pieces of food are too large or too hard. Liquid has been blended that was too hot and has distorted the seal	Replace the seal with a new one. Reduce the size or quantity of ingredients processed. Add liquid.

EN

YOUR APPLIANCE STILL DOES NOT WORK?

Contact an approved service centre (see list in service booklet).

- بعد التنظيف، تذكر أن تُركب السدادة بشكل صحيح (F3, O3) على وحدة الشفرات (F1, O1) (شكل 17). يُرجى الحرس أن لا تتضرر السدادة في حال ملامسة الشفرات.
- يمكن تنظيف كوز الخلاط (F4, O4)، ووحدة الشفرة بدون طبقة الحماية من التيتانيوم (F1)، وحلقة القفل (F2, O2) في جلاية الصحون (غسالة الأطباق) على الرف العلوي - استخدم البرنامج الاقتصادي «ECO» أو البرنامج منخفض مستوى الملح «LOW SALT».
- تنبيه: يجب تفكيك كوز الخلاط (F4, O4)، ووحدة الشفرة بدون طبقة التيتانيوم (F1)، وحلقة القفل (F2, O2)، ووضع كلٍ منهم بشكلٍ منفصل في جلاية الصحون (غسالة الأطباق). يُرجى عدم وضع الشفرات ذات طبقة التيتانيوم (O1) في جلاية الصحون (غسالة الأطباق).
- يُغسل الجزء الداخلي من الإبريق والغطاء تحت المياه الجارية
- يُرجى توخي الحرس والعناية عند تنظيف الشفرات في إبريق الخلاط، وكذلك عند تفريغ الوعاء، لأن الشفرات حادة جداً.
- استعمل قطعة قماش رطبة لتنظيف وحدة المحرك (A). جفّفها بعناية.
- الأجزاء القابلة للفصل (الغطاء، وحدة الشفرات، حلقة الإقفال)، يمكن تنظيفها جميعاً بالإسفنجية والماء وسائل التنظيف.

ما العمل في حال لم يمكن تشغيل الجهاز

الحلول	الأسباب	الحلول
الجهاز لا يعمل	المقبس غير موصول بالتيار الكهربائي	أوصل الجهاز بمقبس للتيار الكهربائي بنفس قوة التيار المذكورة في لوحة تعريف المنتج
الجهاز يتوقف أثناء التشغيل	إبريق الخلاط ليس في موضعه الصحيح على وحدة المحرك	تأكد أن إبريق الخلاط في موضعه الصحيح على وحدة المحرك كما هو موضح في الشرة
اهتزازات عنيفة	زيادة في الحمل	اتبع التعليمات الواردة في فترة "استعمال الجهاز للمرة الأولى" فترة التبريد الإجمالية قد تتراوح، ويمكن أن تصل لغاية 30 دقيقة.
تسرب من الغطاء	لم يتم وضع المنتج على سطح منبسط	ضع المنتج على سطح منبسط
	كمية المكونات كبيرة جداً	خفف من كمية المكونات المُعدّة للتخصير
	كمية المكونات كبيرة جداً	خفف من كمية المكونات المُعدّة للتخصير.
تسرب من قعر إبريق الخلاط	الغطاء ليس في موضعه الصحيح على إبريق الخلاط	ثبّت الغطاء في موضعه الصحيح على إبريق الخلاط
تسرب من قعر إبريق الخلاط	حلقة منع التسرب في إبريق الخلاط (F3 / O3) ليست في مكانها الصحيح أو أنها مفقودة.	أعد ضبط موضع السدادة بحيث يكون الجانب الصحيح متجهاً لأعلى (الشكل 1)، وأحكم تثبيت تجميعية وحدة الشفرة (F1+O1+F2+O2+F3 / O1+O2+O3) على كوز الخلاط بشكل صحيح (الشكل 2، الشكل 3 والشكل 4/الشكل 9، الشكل 10 والشكل 11)
الشفرات لا تدور بسهولة	قطع الطعام كبيرة جداً أو قاسية جداً السوائل التي تم خلطها شديدة السخونة مما أدى إلى الضرر بحلقة منع التسرب	استبدل حلقة منع التسرب بأخرى جديدة خفف من حجم المكونات المُعدّة للخلط أو من كميتها أضف سائل

هل ما زال الجهاز لا يعمل ؟

اتصل بمركز خدمة مُعتمد (انظر القائمة في كُتيب الخدمة).

- إذا التصقت المكونات على جوانب الإبريق، أوقف تشغيل الجهاز. أفضل إبريق الخلاط عن وحدة المحرك، وادفع المكونات المتصقة إلى الأسفل نحو الشفرات باستعمال سباتولا، ثم ارجع إبريق الخلاط إلى مكانه لمُتابعة تحضيراتك.
- اسكب دائماً المكونات السائلة في إبريق الخلاط أولاً، قبل إضافة المكونات الصلبة، دون أن تتخطى مستوى الحد الأقصى.
- لإضافة المكونات أثناء تشغيل الخلاط، ارفع سدادة الغطاء (F6, O6) من الغطاء (F5, O6) وأضف المكونات من خلال فتحة التليميم.
- للحصول على سحق ثلج ناعم، استخدم 6 مكعبات من الثلج بالحد الأقصى (مستخدماً وظيفة "سحق الثلج". ولا يوجد ضرورة لإضافة الماء.

وصفة طهي

شوربة الجزر الباردة:

600 جرام جزر + 900 جرام ماء: ضَح الماء في كوز الخلاط ثم ضَح قطع الجزر. وامزجها بالسرعة القصوى لمدة 3 دقائق.

التين المخلوط (مفرفة ميني والأعشاب (K+M)، حسب الموديل) 100 جرام من التين: اعمد إلى تقطيع التين وضعه في مفرفة ميني والأعشاب (K+M). وامزجها بالسرعة القصوى لمدة 3 ثوانٍ.

AR

التنظيف

لا تغمر الجهاز بالماء لا تضع وحدة المحرك (A) تحت المياه الجارية.

- نظّف الإبريق فوراً بعد الإستعمال
- مملأ الإبريق بلتر واحد (1) من الماء مع قطرتين أو ثلاث قطرات من سائل التنظيف. استعمل فقط كمية الماء وسائل التنظيف الموصى بهما الزيادة في سائل التنظيف تُعطي كمية كبيرة من الرغوة، وبالتالي سوف يؤدي ذلك إلى الطوفان.
- استعمل برنامج التنظيف الأوتوماتيكي لتنفيذ التنظيف التمهيدي للوعاء.
- عند انتهاء البرنامج، أفضل الجهاز عن التيار الكهربائي.
- أفضل إبريق الخلاط (F4, O4)
- ضع الإبريق على سطح منبسط .
- حرر الغطاء وارفعه بكل حرص وعناية.
- اخلع وحدة الشفرة + حلقة القفل + السدادة (F1 + F2 + F3 / O1 + O2 +O3) ونظفها تحت المياه الجارية (شكل 10)

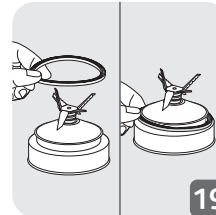

19



18

واحد من الماء الساخن بدرجة حرارة لا تزيد عن 80 درجة مئوية/176 درجة فهرنهايت). عند انتهاء البرنامج، يتوقف الجهاز عن التشغيل أوتوماتيكياً وتسمع 4 إشارات صوتية.

• **تحذير :** إذا ارتفع منسوب الحمل ، سوف يتوقف الجهاز عن التشغيل أوتوماتيكياً لدواعي السلامة (إذا تم تشغيل المحرك لفترة تزيد عن 3 دقائق، أو في حال انك وضعت كمية كبيرة من المكونات) . لإعادة تشغيل الجهاز، أدر مفتاح التحكم الى (O). فترة التبريد الإجمالية قد تتراوح، ويمكن أن تصل لغاية 30 دقيقة. قبل إعادة تشغيل الجهاز، عدّل في كمية المكونات، او في فترة التشغيل لكي تتجنّب الزيادة في الحمل. يمكنك عندئذ اختيار السرعة المرغوبة لإتمام تحضيراتك.

• **تحذير :** لا تستعمل برامج الوظائف، "سموثيز"، "سحق الثلج" و "التنظيف الأوتوماتيكي" مع الملحقات.
• يمكن استعمال هذه البرامج فقط مع الإبريق الزجاجي. لا تُنفذ وظيفة "سحق الثلج" مع الملحقات.
• استعمال مفرمة الأعشاب (K) ومطحنة التوابل (L) (حسب الموديل)
— مفرمة الأعشاب (K) يمكن فرم المكونات مثل البصل، الثوم أو اللحمة (المُقطعة مُسبقاً إلى قطع صغيرة) ببضع ثوان. لا تستعمل مفرمة الأعشاب للتحضيرات السائلة (عصير الفواكه، الخ..)
— مطحنة التوابل (L) يمكن طحن التوابل بوضع ثوان : بذور الكزبرة، الفلفل، الخ..
— زُوِدت الملحقات بإبريق (M) الذي يمنع الوصول الى الشفرات أثناء الإستعمال.

1. إقلب الغطاء (M) رأساً على عقب، وأضف المكونات.
2. ضع السدادة (1K أو 1L) في تجويفها على وحدة الشفرات (2K أو 2L) (شكل 13). ضع وحدة الشفرات على الوعاء أقل الملحق بتدوير وحدة الشفرات الى الآخر لغاية أن يُحكم تركيبها (شكل 14) تنبيه: قد يحدث تسرب إن لم يكن الملحق مُحكم الإقفال بشكل صحيح.
3. ضع تركيبة الملحق (K أو L) على وحدة المحرك وأدرها.
4. ثم أدر تركيبة الملحق (K أو L) ربع دورة بإتجاه عقارب الساعة (شكل 15)
5. أوصل الجهاز بالتاير الكهربائي وأدر مفتاح التحكم (E) الى الموقع المرغوب لتنفيذ بضع نبضات من التشغيل المتقطع لإيقاف الجهاز عن التشغيل ، أدر مفتاح التحكم (E) الى الموقع (O).
6. حرر قفل الملحق بإدارته ربع دورة بعكس اتجاه عقارب الساعة. افضل تركيبة الملحق (K+M أو L+M) عن وحدة المحرك. اقلبها قبل فتحها لكي تتجنّب تسرب المكونات منها. ثم يمكنك بعد ذلك تحرير قفل وحدة الشفرات (1K أو 1L). الشفرات حادة جداً؛ يُرجى التعامل معها بكل حرص وعناية تجنّباً للإصابة بالجروح. ثم يمكنك بعد ذلك تفرغ المكونات من الوعاء.
تحذير : لا تستخدم الملحقات لفرم أو طحن السوائل أو الحبوب فائقة الصلابة (مثلاً: الفول الأسود الصلب، السكر ...). يمكنك سكب التحضيرات السائلة فقط في إبريق الخلاط.

نصيحة

• حسب طبيعة المكونات، يمكنك استعمال إبريق الخلاط لتحضير مكونات تصل لغاية :
* 1.5 لتر من الخلاط الكثيفة.
* 1.25 لتر من تحضيرات السوائل.

تحذير : لا تسكب السوائل بدرجة الغليان (أكثر من 80 درجة مئوية/176 درجة فهرنهايت) في الإبريق
• يمكنك تحضير شوربات خفيفة مخلوطة، شوربة الكرمبا، فواكه مطبوخة، عجينة سائلة (بانكيك)، فطائر، عجينة يورك شاير بادينغ، الخ..، ميلكشيك، سمويز، كوكيتلات، الخ..

تُرَبّب السدادة (F3, O1) (التي ما تزال مُركبة على وحدة الشفرات) (F1, O1).

- تحقق بأن السدادة موجودة في مكانها الصحيح على وحدة الشفرات
- ضع وحدة الشفرة على حلقة القفل (الشكل 1، الشكل 7).
- اقلب كوز الخلاط رأساً على عقب وضع وحدة الشفرة مع حلقة القفل على القاعدة.
- تأكد بأن حلقة الإقفال مُقفلة بشكل صحيح؛ يجب أن يكون السهمان على نفس الخط (شكل 3 ، شكل 9)
- أضف المكونات الى تركيبة الإبريق دون أن تتعدى مستوى الحد الأقصى المشار اليه :
* 1.5 لتر من الخلاط الكثيفة
* 1.25 لتر من التحضيرات السائلة

تحذير : لا تسكب السوائل بدرجة الغليان (أكثر من 80 درجة مئوية/176 درجة فهرنهايت) في الإبريق. لا تضع أي جسم حديدي في الخلاط. لا تخلط قطع من المكونات المتلجة التي يتخطى حجمها 25x25x25 cm.

• ادخل الغطاء سحياً (F5, O5) على الإبريق. لكي تتجنّب ظاير السدادة أثناء التحضير، تأكد بأن أذني الغطاء على نفس الخط مع فوهة السكب والمقبض (شكل 6، شكل 12) ضع سدادة القياس (F6, O6) في فتحة الغطاء (شكل 5 ، شكل 11) ثم ضع الوعاء على وحدة المحرك وأدرها ربع دورة في اتجاه عقارب الساعة (الشكل 4/الشكل 10).

AR استعمال الجهاز للمرة الأولى

- بعد أن يُقفل إبريق الخلاط على وحدة المحرك بشكل صحيح، أوصل الجهاز بالتاير الكهربائي بضاء الجهاز مرتان (2) وتسمع إشارة صوتية شغلّه باستعمال الوظيفة المرغوبة
- اختيار السرعة : أدر مفتاح التحكم (E) الى موقع السرعة المطلوبة : ترتفع السرعة تدريجياً بين الحد الأدنى و الحد الأقصى. تزداد قوة الضوء تدريجياً مع ارتفاع السرعة. يمكنك تغيير السرعة حسب المطلوب أثناء التحضير.
- " وظيفة التشغيل المتقطع (نبضات): أدر مفتاح التحكم (E) نحو موقع التشغيل المتقطع (نبضات) استعمال سلسلة نبضات من التشغيل المتقطع يُغطي تحكماً أدقّ للتحضيرات الدقيقة. في هذا الموقع، يبدأ الجهاز بالتشغيل مباشرة على السرعة القصوى سيتوقف الجهاز عن التشغيل بمجرد تحرير مفتاح التحكم هنالك مؤشر ضوئي عند استعمال التشغيل المتقطع (نبضات)

• **وظيفة "سموثيز"**

تُستعمل هذه الوظيفة لتحضير ميلكشيك خفيف و كوكيتل الفواكه صُببت السرعة مُسبقاً للحصول على أفضل النتائج لإستعمال هذه الوظيفة اضغط على زر "سموثيز" (B). يبقى الضوء مُضاءً خلال هذه الدورة ، ويُطفأ عند انتهائها.

يتوقف البرنامج أوتوماتيكياً وتسمع 4 إشارات صوتية. يمكنك توقيف الدورة قبل نهايتها بالضغط على زر "سموثيز" (B) مرة ثانية.

• **وظيفة "سحق الثلج"**

يمكنك استعمال هذه الوظيفة لسحق الثلج ناعماً بدورات تشغيل مسبقة البرمجة وسرعة مسبقة الضبط. لإستعمال هذه الوظيفة اضغط على زر "سحق الثلج" (C). يبقى الضوء مُضاءً خلال هذه الدورة ، ويُطفأ عند انتهائها. سوف تسمع 4 إشارات صوتية يتوقف البرنامج أوتوماتيكياً ولكن يمكنك توقيف الدورة قبل نهايتها بالضغط على زر "سحق الثلج" (C) مرة ثانية.

• **وظيفة "التنظيف الأوتوماتيكي"**

تُستعمل هذه الوظيفة لتنظيف الجهاز أوتوماتيكياً اضغط على زر "التنظيف الأوتوماتيكي" (D). لا تسكب أكثر من لتر

إرشادات من أجل السلامة

تنبيه: إرشادات السلامة الواردة هي جزء لا يتجزأ من الجهاز. اقرأها بعناية قبل استعمال الجهاز الجديد للمرة الأولى. يُرجى الإحتفاظ بها في مكان يمكنك العثور عليها والرجوع إليها في وقت لاحق.

وصف أجزاء الجهاز

A	وحدة المحرك	H	سرعة الحد الأقصى
B	زر "سموثيز"	I	زر التشغيل المتقطع (نبضات)
C	زر "سحق الثلج"	J	سباتولا* (مُلحق حسب الموديل)
D	زر "التنظيف الأوتوماتيكي"	K	مفرمة الأعشاب* (مُلحق حسب الموديل)
E	مفتاح التحكم	K1	سدادة
F / O	تركيبة إبريق الخلاط	K2	وحدة شفرات مفرمة الأعشاب
F1 / O1	وحدة الشفرات	L	مطحنة التوابل* (مُلحق حسب الموديل)
F2 / O2	حلقة الإقفال	L1	سدادة
F3 / O3	سدادة	L2	وحدة شفرات مطحنة التوابل
F4 / O4	إبريق الخلاط متدرج القياس	M	وعاء مفرمة الأعشاب و مطحنة التوابل* (مُلحق حسب الموديل)
F5 / O5	غطاء		
F6 / O6	سدادة الغطاء		
G	سرعة الحد الأدنى		

قبل الإستعمال للمرة الأولى

- نظف جميع الأجزاء (F, J, K, L, M, O) بالماء الدافئ وسائل التنظيف ما عدا وحدة المحرك (A) التي يجب أن لا تُغمر بالماء، ولا توضع تحت مياه جارئة (انظر فقرة "التنظيف")
- تنبيه: الشفرات حادة جداً، يُرجى التعامل معها بكل حرص وعناية أثناء الإستعمال وعند التنظيف .
- أمسك الوعاء الزجاجي (F4) بحذر أثناء وضعه واستخدامه وتنظيفه، ولا تُسقطه عن المنضدة.
- تأكد بأن جميع مواد التغليف قد أزيلت عن الجهاز قبل تشغيله
- **ملاحظة هامة:** أدر مفتاح التحكم (E) إلى ① قبل تركيب إبريق الخلاط (O, F) على وحدة المحرك (A).
- احرص على عدم إعاقه فتحة التفريغ الموجود بكتلة المحرك (A) بالطعام أو بأي شيء آخر أثناء الاستخدام.
- سوف يمكن تشغيل الجهاز فقط إذا كان إبريق الخلاط مُحكم الإقفال بشكل صحيح على وحدة المحرك
- لا تُشغّل الجهاز إن لم يكن الغطاء في موضعه الصحيح

- پس از تمیز کردن، به یاد داشته باشید که به درستی مهر و موم (F3, O3) را بر روی بخش تیغه (F1, O1) جاسازی کنید (شکل 11). لطفاً مراقب باشید که از هرگونه آسیب در مهر و مو یا لمس تیغه‌ها جلوگیری شود.
- پارچ (F4, O4)، قطعه تیغ بدون پوشش تیتانیوم (F1) و حلقة قفل‌کننده (F2, O2) قابل شستشو در طبقه بالای ماشین ظرفشویی هستند؛ از برنامه «اکو» یا «کم‌هک» استفاده کنید.
- احتیاط: پارچ (F4, O4)، قطعه تیغ بدون پوشش تیتانیوم (F1) و حلقة قفل‌کننده (F2, O2) باید از دستگاه جدا شده و به صورت مجزا در ماشین ظرفشویی گذاشته شوند. لطفاً تیغه‌های دارای پوشش تیتانیوم (O1) را در ماشین ظرفشویی نگذارید.
- داخل پارچ و سرپوش را در زیر آب جاری شستشو دهید.
- هنگام تمیز کردن تیغه‌ها در پارچ مخلوط کن و هنگام تخلیه کاسه مراقب باشید چون آنها تیز هستند.
- از یک پارچه مرطوب برای تمیز کردن دستگاه موتور (A) استفاده کنید. آن را به دقت خشک کنید.
- قطعات جدا شدنی (سرپوش، بخش تیغه، حلقة قفل کردن) قابل تمیز شدن با یک اسفنج و آب گرم صابونی هستند.

چه کاری باید انجام دهید اگر دستگاه شما کار نمی کند

مشکلات	علل	راه حل
دستگاه کار نمی کند	پریز برق متصل نیست	دستگاه را با همان ولتاژ در صفحه درجه بندی دستگاه به پریز وصل کنید
	پارچ مخلوط کن به درستی بر روی دستگاه موتور قرار داده نشده است	بررسی کنید که پارچ مخلوط کن به درستی بر روی دستگاه موتور قرار داده شده همان طور که در بروشور توضیح داده شده است.
دستگاه در حال استفاده متوقف شده است	پارچ سربر	دستورالعمل را در زمان استفاده از دستگاه خود برای اولین بار دنبال کنید. دمای خشک کننده متغیر است و می تواند تا 30 دقیقه باقی بماند
لرزش بیش از حد	محصول در یک سطح صاف قرار داده نشده است	دستگاه را در یک سطح صاف قرار دهید.
	حجم مواد بیش از حد بالا است	مقدار مواد پردازش شده را کاهش دهید.
	حجم مواد بیش از حد بالا است	مقدار مواد پردازش شده را کاهش دهید.
نشت از سرپوش	سرپوش به درستی قرار داده نشده است	سرپوش را به درستی بر روی پارچ مخلوط کن قرار دهید. سمت صحیح درزگیر را به سمت بالا بگذارید (شکل 1) و مجموعه قطعه تیغه (F3 / O3) یا به شکل صحیح روی پارچ هم‌وزن قفل کنید (شکل 2، شکل 3 و شکل 4 / شکل 9، شکل 10 و شکل 11)
نشت در پایین پارچ مخلوط کن	مهر و موم واشر پارچ مخلوط کن (F3 / O3) به درستی نرگرفته یا وجود ندارد	مهر و موم واشر را با یک نوع جدید جایگزین کنید. حجم یا مقدار مواد پردازش شده را کاهش دهید.
تیغه به آسانی می چرخد	قطعات مواد غذایی بیش از حد بزرگ یا بیش از حد سخت است مایع مخلوط شده بیش از حد گرم بوده و مهر و موم واشر را تحریف کرده	مهر و موم واشر را با یک نوع جدید جایگزین کنید. حجم یا مقدار مواد پردازش شده را کاهش دهید. مایع اضافه کنید.

دستگاه شما هنوز کار نمی کند؟

با مرکز خدمات مجاز تماس بگیرید (لیست دفترچه خدمات را مشاهده کنید).

• عملکرد "همیز کردن خودکار":

این عملکرد برای همیز کردن خودکار دستگاه شما استفاده می شود. دکمه "همیز کردن خودکار" (D). از 1 لیتر آب داغ با حداکثر 80 درجه سانتی گراد / 176 درجه فارنهایت فراتر = نرودید. در پایان برنامه، دستگاه به طور خودکار متوقف می شود و شما صدای 4 بیپ را می شنوید.

• هشدار: اگر بار بیش از حد زیاد شود، دستگاه شما برای دلایل ایمنی به طور خودکار متوقف خواهد شد (در صورتی که موتور برای بیش از 3 دقیقه کار کند یا شما بیش از حد مواد غذایی قرار داده باشید). برای راه اندازی مجدد دستگاه، دکمه کنترل را به طرف (D) بچرخانید. زمان خنک شدن ممکن است به طور کلی تغییر کند و می تواند تا 30 دقیقه باشد. قبل از شروع مجدد دستگاه، مقدار مواد غذایی و یا زمان اختلاط را برای جلوگیری از هر گونه اضافه بار تنظیم کنید. بعد از آن شما می توانید سرعت دلخواه و یا عملکرد را برای تکمیل آماده سازی خود انتخاب کنید.

• هشدار: از برنامه عملکرد اسموتی، خرد کردن یخ و همیز کردن خودکار با لوازم جانبی استفاده نکنید. این برنامه فقط می تواند با ظرف شیشه ای استفاده شود. خرد شدن یخ را با لوازم جانبی انجام ندهید.

• استفاده از سبزی خرد کن (K) و خرد کن ادویه (L) (بسته به مدل)

– با سبزی خرد کن (K) شما می توانید مواد مانند پیاز، سیر یا گوشت (قبل از برش به قطعات کوچک) را در چند ثانیه خرد کنید. از سبزی خرد کن برای آماده سازی مایع (آب میوه و غیره) استفاده نکنید.

– با خرد کن ادویه (L) شما می توانید ادویه جات را در چند ثانیه خرد کنید: تخم گشنیز، فلفل و غیره.

– این لوازم جانبی با یک کاسه (M) مجهز شده است که در طول استفاده مانع دسترسی به تیغه ها می شود.

1. کاسه (M) را وارونه کرده و مواد اضافه کنید.

2. مهر و موم (K1 یا L1) را در شکاف بر روی بخش تیغه (K2 یا L2) قرار دهید (شکل 13). بخش تیغه را بر روی کاسه قرار دهید. لوازم جانبی را با چرخش بخش تیغه قفل کنید تا به طور کامل مونتاژ شود (شکل 14).

توجه: نشستی می تواند رخ دهد اگر لوازم جانبی به درستی قفل نشده باشد.

3. لوازم جانبی مونتاژ شده (K یا L) > را در دستگاه موتور قرار دهید و بچرخانید.

4. سپس لوازم جانبی K یا L را از طریق یک چهارم چرخش در جهت عقربه های ساعت بچرخانید (شکل 15).

5. دستگاه را به پرز برق وصل کنید و دکمه کنترل (E) را به موقعیت مورد نظر بچرخانید یا چند پالس اجرا کنید. برای متوقف کردن دستگاه، دکمه کنترل (E) را بر روی موقعیت صفر بچرخانید.

6. قفل لوازم جانبی را از طریق یک چهارم چرخش در خلاف جهت عقربه های ساعت باز کنید. لوازم جانبی مونتاژ (K+M یا L+M) را از دستگاه موتور بردارید. قبل از باز کردن آن را بچرخانید تا از هرگونه آسیب به آماده سازی جلوگیری شود. سپس شما می توانید قفل دستگاه تیغه (K1 یا L1) را باز کنید. تیغه ها بسیار تیز هستند؛

برای اجتناب از آسیب، با احتیاط به آنها دست نزنید. سپس شما می توانید آماده سازی در کاسه را بردارید. هشدار: از لوازم جانبی برای خرد کردن یا آسیاب کردن مایعات یا دانه های خیلی سخت (مانند لوبیا سیاه سفت، شکر و غیره) استفاده نکنید. شما می توانید از آماده سازی مایع فقط در ظرف شیشه ای استفاده کنید.

مشاوره

• بسته به ماهیت مواد، شما می توانید از پارچ مخلوط کن برای آماده سازی استفاده کنید

* 1.5 لیتر برای مخلوط ضخیم

* 1.25 لیتر برای آماده سازی مایع

هشدار: مایعات جوش (بیش از 80 درجه سانتی گراد/176 درجه فارنهایت) را در پارچ نریزید.

• شما می توانید سوپ خوب ریز شده مخلوط، سوپ خامه ای، آرد سبک (پنکیک، کیک آرد ذرت، خمیر پودینگ

یورکشایر و غیره)، میلک شیک، اسموتی، کوکتل و غیره آماده کنید.

• اگر مواد به دو طرف پارچ هنگام مخلوط کردن بچسبند، دستگاه را متوقف کنید. پارچ مخلوط کن را از دستگاه موتور جدا کنید، و غذا را با استفاده از یک کفگیر بردارید و پارچ مخلوط کن را در جای خود قرار دهید تا آماده سازی ادامه داده شود.

• همیشه قبل از آن که مواد جامد اضافه کنید، بدون فراتر رفتن از سطح ماکزیمم، مواد مایع را ابتدا در پارچ مخلوط کن بریزید.

• برای افزودن مواد در حال ترکیب کردن، ظرف سرپوش (F6, O6) را از سرپوش (F5, O5) بردارید و مواد را از طریق سوراخ تغذیه اضافه کنید.

• برای اینکه یخ شما ریز خرد شود، از حداکثر 6 قطعه یخ کوچک (حداکثر 25x25x25 میلی متر) استفاده کرده و با عملکرد "یخ خردکن" آن ها را خرد کنید. نیازی به افزودن آب نیست.

دستورالعمل

سوپ سرد هویج:

600 گرم هویج + 900 گرم آب: آب را در پارچ مخلوط کن بریزید و قطعات هویج را اضافه کنید. به مدت 3 دقیقه با حداکثر سرعت مخلوط کنید.

مخلوط انجیر (با سبزی خردکن (K+M) بسته به مدل دستگاه)، 100 گرم انجیر:

انجیرها را قبل از قرار دادن در سبزی خردکن (K+M) برش دهید. به مدت 3 ثانیه با حداکثر سرعت مخلوط کنید.

همیز کردن

دستگاه را در آب فرو نبرید. هرگز دستگاه موتور (A) را در زیر آب جاری قرار ندهید.

• پارچ را بلافاصله پس از استفاده همیز کنید.

• پارچ را با 1 لیتر آب داغ همراه با 2 یا 3 قطره مایع ظرفشویی پر کنید. فقط از مقدار توصیه شده آب و مایع ظرفشویی استفاده کنید. بیش از حد مایع ظرفشویی، حباب بیشتر پارچ می کند و در نتیجه می تواند لبریز شود.

• از یک برنامه همیز کردن خودکار برای انجام شستشوی اولیه کاسه استفاده کنید.

• هنگامی که برنامه متوقف شده است، دستگاه را از برق جدا کنید.

• پارچ مخلوط کن (O4, F4) را بردارید.

• پارچ را بر روی یک سطح صاف قرار دهید.

• قفل سرپوش را باز کنید و آن را با دقت بردارید.

• بخش تیغه + حلقه قفل کننده + مهر و موم را بردارید (F1 + F2 + F3 / O1 + O2 + O3) را بردارید و در زیر آب جاری همیز کنید (شکل 10).

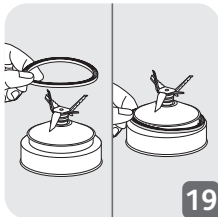

19

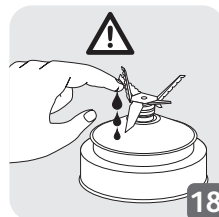

18

احتیاط: اقدامات احتیاطی بخشی از دستگاه هستند. قبل از استفاده از دستگاه جدید خود برای اولین بار، آنها را به دقت بخوانید. آنها را در محلی که می توانید پیدا کنید نگه دارید و بعداً به آنها مراجعه کنید.

شرح

A	دستگاه موتور	H	حداکثر سرعت
B	دکمه "اسموتی"	I	دکمه پالس
C	دکمه "خرد کردن یخ"	J	کاردک* (لوازم جانبی بسته به مدل)
D	دکمه "همیز کردن خودکار"	K	سبزی خرد کن* (لوازم جانبی بسته به مدل)
E	دکمه کنترل	K1	مهر و موم
F	O / موتناژ پارچ مخلوط کن	K2	بخش تیغه سبزی خرد کن
F1 / O1	بخش تیغه	L	خرد کن ادویه* (لوازم جانبی بسته به مدل)
F2 / O2	حلقه قفل کردن	L1	مهر و موم
F3 / O3	مهر و موم	L2	بخش تیغه خرد کن ادویه
F4 / O4	پارچ مدرج مخلوط کن	M	سبزی خرد کن و کاسه خرد کن ادویه* (لوازم جانبی بسته به مدل)
F5 / O5	سروپوش		
F6 / O6	کلاهای سروپوش		
G	حداقل سرعت		

قبل از اولین استفاده

- تمام قطعات (A, B, C, D, E, F, G, H, I, J, K, L, M, O) را با آب گرم و مایع ظرفشویی تمیز کنید به غیر از دستگاه موتور (A) که هرگز نباید در آب غوطه ور شود یا در زیر آب روان قرار داده شود (شکل 5 تمیز کردن را مشاهده کنید).
- احتیاط: تیغه ها بسیار تیز هستند؛ هنگام استفاده یا تمیز کردن دستگاه، با احتیاط به آنها دست نزنید.
- هنگام بستن، استفاده و تمیز کردن پارچ شیشه ای (F4) احتیاط کنید و مواظب باشید که زمین نیفتد.
- اطمینان حاصل کنید که قبل از کار با دستگاه، تمام بسته بندی برداشته شده است.
- یادداشت مهم: دکمه کنترل (E) را به طرف ① بچرخانید قبل از آنکه پارچ مخلوط کن (F, O) را در دستگاه موتور (A) قرار دهید.
- مطمئن شوید که هنگام استفاده از دستگاه، سوراخ تخلیه در قسمت موتور (A) با غذا یا چیزهای دیگر مسدود نشده باشد.
- دستگاه روشن خواهد شد فقط در صورتی که پارچ مخلوط کن به درستی بر روی دستگاه موتور قفل شده باشد.
- از به کار انداختن دستگاه خودداری کنید اگر سروپوش در جای خود نباشد.

موتناژ و نصب پارچ



- مهر و موم (F3, O3) را مرطوب کنید (که بی حرکت در بخش تیغه (F1, O1) > قرار داده شده).
- بررسی کنید که مهر و موم در بخش تیغه قرار داده شده.
- بخش تیغه را روی حلقه قفل کننده قرار دهید (تصویر 1، تصویر 7).
- پارچ را برعکس کنید و بخش تیغه با حلقه قفل کننده را روی پایه بگذارید.
- اطمینان حاصل کنید که حلقه قفل به درستی قفل شده: دو فلش باید هم تراز باشند (شکل 3، شکل 9).
- مواد را به پارچ موتناژ اضافه کنید بدون آنکه از حداکثر سطح نشان داده شده فراتر رفته باشد:

* 1.5 لیتر برای مخلوط ضخیم

* 1.25 لیتر برای آماده سازی مایع

- هشدار: مایعات جوشیده را (پیش از 80 درجه سانتی گراد / 176 درجه فارنهایت) در پارچ نریزید. از وارد کردن اشیاء فلزی به داخل مخلوط کن خودداری کنید. از مخلوط کردن مواد غذایی منجمد بزرگتر از ۲۵×۲۵×۲۵ میلی متر خودداری کنید.
- سروپوش (F5, O5) قرار داده شده بر روی پارچ را بکشید. برای جلوگیری از هرگونه ترشح، مطمئن شوید که بخش های درونی سروپوش هم تراز با دهانه و دسته می باشد (شکل 6، شکل 12). سروپوش اندازه گیری (F6, O6) را بر روی کلاهک قرار دهید (شکل 5، شکل 11). سپس کاسه را روی واحد موتور بگذارید و یک چهارم دور در جهت عقربه های ساعت بچرخانید (شکل ۴ / شکل ۱۰).

استفاده از دستگاه برای اولین بار

- هنگامی که پارچ مخلوط کن به درستی بر روی دستگاه موتور قفل شده، دستگاه را به برق وصل کنید. دستگاه 2 بار روشن می شود و شما صدای بیپ را می شنوید. آن را با استفاده از عملکرد مورد نظر روشن کنید.
- انتخاب سرعت: دکمه کنترل (E) را برای انتخاب سرعت مورد نظر بچرخانید؛ سرعت به تدریج بین حداقل و حداکثر افزایش می یابد. شدت نور همان طور که سرعت بالا رود به تدریج افزایش می یابد. شما می توانید این سرعت را در صورت نیاز در طول آماده سازی تغییر دهید.
- عملکرد "پالس": دکمه کنترل (E) را به طرف موقعیت "پالس" بچرخانید. با استفاده از یک توالی پالس، کنترل بهتر برای آماده سازی دقیق می دهد. در این موقعیت، دستگاه به طور مستقیم در حداکثر سرعت شروع به کار می کند. آن به محض اینکه شما دکمه را آزاد کنید متوقف می شود. هنگام استفاده از عملکرد پالس، یک نشانگر نور وجود دارد.
- عملکرد "اسموتی"  " عملکرد "اسموتی" برای آماده سازی میلک شیک صاف و کتکول میوه استفاده می شود. سرعت برای بهترین نتیجه از پیش برنامه ریزی شده است. برای استفاده از این عملکرد، دکمه "اسموتی" (B) را فشار دهید. چراغ در طول این چرخه روشن می ماند و خاموش می شود هنگامی که چرخه به پایان رسیده باشد. چرخه به طور خودکار متوقف می شود و 4 بار صدای بیپ می دهد. شما می توانید قبل از به پایان رسیدن، با فشار مجدد بر "اسموتی" دکمه (B) آن را متوقف کنید.
- عملکرد "خرد کردن یخ"  " عملکرد "خرد کردن یخ" برای ریز خرد کردن یخ با چرخه و سرعت از پیش برنامه ریزی شده استفاده کنید. برای استفاده از این عملکرد، دکمه "خرد کردن یخ" (C) را فشار دهید. چراغ در طول این چرخه روشن می ماند و خاموش می شود هنگامی که چرخه به پایان رسیده باشد. شما صدای 4 بیپ را می شنوید. برنامه به طور خودکار متوقف می شود اما شما می توانید با فشار مجدد بر "خرد کردن یخ" دکمه (C) آن را متوقف کنید. آن را متوقف کنید.

ІНСТРУКЦІЇ З ТЕХНІКИ БЕЗПЕКИ

УВАГА: інструкції з техніки безпеки є частиною комплексу постачання. Уважно прочитайте їх перед першим використанням приладу. Зберігайте їх у надійному місці для подальшого використання.

ОПИС

A Моторний блок	H Максимальна швидкість
B Кнопка "Смузі"	I Кнопка "Імпульсний режим" (імпульсний режим)
C Кнопка "Подрібнення льоду"	J Лопатка* (залежно від моделі)
D Кнопка "Автоматичне очищення"	K Подрібнювач* (залежно від моделі)
E Перемикач швидкостей	K1 Ущільнювач
F / O Зібрана чаша блендера	K2 Блок лез подрібнювача
F1 / O1 Блок лез	L Млинок* (залежно від моделі)
F2 / O2 Стопорне кільце	L1 Ущільнювач
F3 / O3 Ущільнювач	L2 Блок лез млинка
F4 / O4 Чаша блендера з мірною шкалою	M Чаша* подрібнювача і млинка (залежно від моделі)
F5 / O5 Кришка	
F6 / O6 Ковпачок кришки	
G Мінімальна швидкість	

ПЕРЕД ПЕРШИМ ВИКОРИСТАННЯМ

- Промийте всі частини (**F, J, K, L, M, O**) теплою водою та засобом для миття посуду, за винятком моторного блоку (**A**), який забороняється занурювати у воду або ставити під проточну воду (див. розділ "Очищення").

УВАГА: Леза дуже гострі! При використанні або очищенні приладу поводьтеся з ними дуже обережно.

- Обережно поводьтеся зі склянню чашею (**F4**) під час її встановлення, використання та очищення, не допускайте її падіння з робочої поверхні.

- Перед використанням приладу переконайтеся, що видалили всі пакувальні матеріали.
- **Важлива примітка:** Поверніть перемикач керування (**E**) у положення ① перед тим, як встановити чашу блендера (**F, O**) на моторний блок (**A**).
- Переконайтеся, що випускний отвір на моторному блоці під час використання (**A**) не забився продуктами харчування або іншими предметами.
- Прилад працює тільки з правильно чашею блендера, що правильно зафіксована на моторному блоці.
- **Не використовуйте прилад, якщо кришка не встановлена на місце.**

ЗБИРАННЯ ТА ВСТАНОВЛЕННЯ ЧАШІ

Змочіть ущільнювач (**F3, O3**) (встановлений у блок з лезами (**F1, O1**)).

- Переконайтеся, що ущільнювач встановлений у блок з лезами.
- Установіть блок з лезами на стопорне кільце (зобр. 1 і 7).
- Переверніть чашу догори дном і встановіть на чашу блок з лезами на стопорному кільці.
- Переконайтеся, що стопорне кільце зафіксоване правильно: дві стрілки мають співпадати (зоб. 3, зоб. 9).
- Покладіть продукти в чашу. Не перевищуйте максимальний рівень:

* **1,5 л для густих сумішей**

* **1,25 л для рідин**

Попередження: не наливайте в чашу гарячі рідини (< 80 °C). Не вставляйте металеві предмети в блендер. Не подрібнюйте шматочки заморожених інгредієнтів розміром більше 25 x 25 x 25 мм.

- Встановіть кришку (**F5, O5**) на чашу. Щоб уникнути розбризкування під час приготування, переконайтеся, що вухка кришки збігаються з носиком і ручкою (зоб. 6, зоб. 12). Встановіть ковпачок (**F6, O6**) в його місце на кришці (зоб. 5, зоб. 11). Потім встановіть чашу на моторний блок і поверніть її на ¼ оберту за годинниковою стрілкою (зоб. 4 / зоб. 10).

ПЕРШЕ ВИКОРИСТАННЯ ПРИЛАДУ

- Як тільки ви правильно зафіксували чашу блендера на моторному блоці, підключіть прилад до розетки. Індикатор приладу блимне 2 рази і ви почуєте звуковий сигнал. Увімкніть прилад, використовуючи потрібну функцію.

UK

- **Вибір швидкості:** Поверніть перемикач швидкостей (**E**), щоб вибрати потрібну швидкість. Швидкість збільшується поступово від рівня **min** до рівня **max**. Інтенсивність світлового індикатора збільшується по мірі збільшення швидкості. Ви можете вибрати потрібну швидкість безпосередньо під час змішування.
- **Функція імпульсного режиму:** Поверніть перемикач керування (**E**) в положення "Pulse". Використання послідовності імпульсів дозволяє краще керувати процесом змішування. В цьому режимі прилад починає працювати на максимальній швидкості. Він зупиниться, щойно ви відпустите перемикач. Коли використовується імпульсний режим, індикатор світиться.
- **Функція "Смузі"**
Ця функція використовується для приготування однорідних молочних і фруктових коктейлів. Швидкість попередньо запрограмована для досягнення найкращих результатів. Для використання цієї функції натисніть кнопку "Smoothie" (**B**). Індикатор світиться протягом всього процесу приготування та вимикається, коли приготування закінчено. Програма зупиняється автоматично і 4 рази лунає звуковий сигнал. Ви можете зупинити програму до її завершення, натиснувши кнопку "Smoothie" (**B**) ще раз.
- **Функція "Подрібнення льоду"**
Ви можете використовувати цю функцію для подрібнення льоду з попередньо встановленими програмою приготування і швидкістю. Для використання цієї функції натисніть кнопку "Ice crush" (**C**). Індикатор світиться протягом всього процесу приготування та вимикається, коли приготування закінчено. 4 рази пролунає звуковий сигнал. Програма зупиняється автоматично, але ви можете зупинити її до завершення, натиснувши кнопку "Ice crush" (**C**) ще раз.
- **Функція "Автоматичне очищення":**
Ця функція використовується для автоматичного очищення вашого приладу. Натисніть кнопку "Auto clean" (**D**). Не наливайте більше 1 л гарячої води з максимальною температурою 80 °C. Наприкінці програми прилад зупиниться автоматично і 4 рази пролунає звуковий сигнал.
- **УВАГА: Якщо навантаження занадто сильне, прилад зупиниться автоматично з міркувань безпеки (якщо мотор працює безперервно протягом більше, ніж 3 хвилин, або якщо ви поклали занадто багато продуктів).** Щоб знову запустити прилад, поверніть перемикач швидкостей в положення ①. Загальний час охолодження приладу може відрізнятись і становити до 30

хвилин. Перед повторним запуском приладу перевірте кількість продуктів в чаші або час змішування, щоб уникнути повторного перевантаження. Потім ви можете вибрати потрібну швидкість або функцію, щоб закінчити процес змішування.

- **УВАГА: Не використовуйте функції «Смузі», «Подрібнення льоду» і «Автоматичне очищення» з аксесурами.**
- Ці програми використовуються тільки зі склянню чашею. Не подрібнюйте лід за допомогою аксесуарів.
- **Використання подрібнювача (K) і млинка (L) (залежно від моделі)**
 - За допомогою подрібнювача (**K**) ви можете за кілька секунд подрібнити такі продукти, як цибуля, часник або м'ясо (попередньо нарізане на дрібні шматочки). Не використовуйте подрібнювач для змішування рідин (фруктові соки тощо).
 - За допомогою млинка (**L**) ви можете за кілька секунд подрібнити спеції: насіння коріандру, перець тощо.
 - Аксесуари мають чашу (**M**), яка запобігає доступу до лез під час використання.
 1. Переверніть чашу (**M**) догори дном і додайте інгредієнти.
 2. Встановіть ущільнювач (**K1 або L1**) в заглиблення у блоці з лезами (**K2 або L2**) (зоб. 13). Встановіть блок з лезами у чашу. Заблокуйте аксесуар, повернувши блок з лезами поки він не встане на місце (зоб. 14). **Увага: якщо аксесуар неправильно зафіксований, суміші можуть витекти.**
 3. Встановіть зібраний аксесуар (**K або L**) на моторний блок і поверніть його.
 4. Потім поверніть зібраний аксесуар (**K або L**) на чверть обороту за годинниковою стрілкою (зоб. 15).
 5. Вставте штепсель в розетку і поверніть перемикач швидкостей (**E**) в потрібне положення або зробіть кілька імпульсів. Щоб зупинити прилад, поверніть перемикач швидкостей (**E**) в положення "0".
 6. Розблокуйте аксесуар, повернувши його на чверть обороту проти годинникової стрілки. Зніміть зібраний аксесуар (**K+M або L+M**) з моторного блоку. Перед тим, як відкрити, переверніть його, щоб готова суміш не впала на підлогу. Потім ви можете розблокувати блок з лезами (**K1 або L1**). **Леза дуже гострі: поведіться з ними обережно, щоб не отримати травму.** Тепер можна дістати готову суміш з чаші.

Попередження: Не використовуйте аксесуари для подрібнення або перемелення рідких елементів або занадто твердих зерен (наприклад, твердих чорних бобів, цукру тощо). Ви можете обробляти рідкі інгредієнти тільки в скляній чаші.

РЕКОМЕНДАЦІЇ

- В залежності від типу інгредієнтів ви можете використовувати чашу блендера для приготування
 - * **1,5 л густих сумішей**
 - * **1,25 л рідких сумішей**
- **Попередження: Не наливайте в чашу гарячі рідини (більше 80 °С).**
- Ви можете приготувати однорідні супи, крем-супи, компоти, легке тісто (для млинців, оладків, пудингу тощо), молочні та фруктові коктейлі, звичайні коктейлі тощо.
- Якщо продукти прилипають до стінок чаші під час змішування, зупиніть прилад. Зніміть чашу блендера з моторного блоку і зіштовхніть продукти вниз до лез за допомогою лопатки. Встановіть чашу блендера назад на моторний блок і продовжіть змішування.
- Завжди спочатку додавайте рідкі інгредієнти в чашу блендера, а потім тверді продукти, не перевищуйте максимально допустимий рівень.
- Щоб додати продукти під час змішування, зніміть ковпачок (F6, O6) з кришки (F5, O5) і додайте продукти через завантажувальний отвір.
- Для подрібнення льоду додавайте зонайбільше 6 маленьких кубиків льоду (максимум 25 x 25 x 25 мм) і використовуйте функцію «Подрібнення льоду». Наливати воду не потрібно.

РЕЦЕПТИ

Холодний морквяний суп

600 г моркви + 900 г води: налейте воду в чашу блендера й додайте шматочки моркви; змішуйте на максимальній швидкості протягом 3 хвилин.

Суміш інжиру (за допомогою подрібнювача для трав (K + M), залежно від моделі)

100 г інжиру: поріжте інжир, перш ніж помістити його в подрібнювач для трави (K + M); змішуйте на максимальній швидкості протягом 3 секунд.

ОЧИЩЕННЯ

- Не занурюйте прилад у воду. Ніколи не підставляйте моторний блок (A) під проточну воду.
- Після використання завжди очищуйте чашу.
 - Налийте в чашу 1 літр гарячої води разом з 2-3 краплями рідини для миття посуду. Використовуйте тільки рекомендовану кількість води і рідини для миття посуду. Надлишок рідини для миття посуду створює більше піни і може призвести до переповнення.
 - Використовуйте програму автоматичного очищення для попереднього очищення чаші.
 - Коли програма зупинилась, відключіть прилад від мережі.
 - Зніміть чашу блендера (F4, O4)
 - Поставте чашу на рівну поверхню.
 - Розблокуйте кришку і обережно зніміть її.
 - Зніміть блок з лезами, стопорне кільце й ущільнювач (F1 + F2 + F3 / O1 + O2 + O3) і промийте його під проточною водою (зоб. 10).

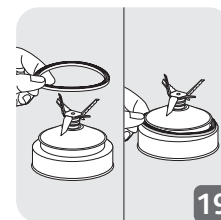

- Пам'ятайте, що після очищення слід правильно встановити ущільнювач (F3, O3) назад у блок з лезами (F1, O1) (зоб. 17). Встановлюйте його обережно, щоб не допустити контакту ущільнювача з лезами.
- Чашу (F4, O4), блок з лезами без титанового покриття (F1) і стопорне кільце (F2, O2) можна мити на верхньому рівні посудомийної машини в режимі ECO або LOW SALT.
- Увага! Чашу (F4, O4), блок з лезами без титанового покриття (F1) і стопорне кільце (F2, O2) перед миттям в посудомийній машині необхідно розібрати й скласти окремо. Не кладіть леза з титановим покриттям (O1) у посудомийну машину.
- Промийте внутрішню частину чаші та кришку під проточною водою.

- Будьте обережні при очищенні лез в чаші блендера, та коли ви спорожнюєте чашу, оскільки вони дуже гострі.
- Вологою ганчіркою протріть моторний блок **(А)**. Ретельно висушіть.
- Знімні частини (кришка, блок з лезами, стопорне кільце) можна очистити губкою та гарячою мильною водою.

ЩО РОБИТИ, ЯКЩО ВАШ ПРИЛАД НЕ ПРАЦЮЄ

ПРОБЛЕМА	ПРИЧИНА	ВИРІШЕННЯ
Прилад не працює.	Штепсель не підключений до мережі.	Підключіть прилад до розетки з напругою, що вказана на паспортній таблиці приладу.
	Чаша блендера неправильно встановлена на моторному блоці.	Переконайтеся, що чаша блендера правильно встановлена на моторному блоці, як пояснено в інструкції.
Прилад зупинився під час використання.	Перевантаження.	Дотримуйтесь інструкцій з розділу "Перше використання приладу". Загальний час охолодження приладу може відрізнятись і становити до 30 хвилин.
Надмірна вібрація.	Прилад встановлений на нерівній поверхні.	Встановіть прилад на рівну поверхню.
	Занадто велика кількість інгредієнтів.	Зменшіть кількість інгредієнтів.
Протікання з кришки.	Занадто велика кількість інгредієнтів.	Зменшіть кількість інгредієнтів.
	Кришка встановлена неправильно.	Правильно встановіть кришку на чаші блендера.

ПРОБЛЕМА	ПРИЧИНА	ВИРІШЕННЯ
Протікає база чаші блендера.	Ущільнювач чаші блендера (e2) встановлений неправильно або відсутній.	Установіть ущільнювач відповідним боком догори (рис. 1) і правильно зафіксуйте зібраний блок із лезами (F1+F2+F3 / O1 + O2 + O3) у чаші блендера (рис. 2, 3 і 4 / рис. 9, 10 і 11).
Леза обертаються повільно.	Шматочки продуктів занадто великі або тверді. Рідина, яка змішується була дуже гаряча і деформувала ущільнювач.	Замініть ущільнювач на новий. Зменшіть розмір або кількість інгредієнтів. Додайте рідину.

ВАШ ПРИЛАД ДОСІ НЕ ПРАЦЮЄ?

Зверніться в авторизований сервісний центр (див. перелік сервісних центрів в інструкції).

ИНСТРУКЦИЯ ПО ТЕХНИКЕ БЕЗОПАСНОСТИ

ВНИМАНИЕ! Соблюдение правил техники безопасности является обязательным при использовании устройства. Внимательно ознакомьтесь с ними перед первым использованием нового устройства. Храните их в доступном месте для дальнейшего использования.

ОПИСАНИЕ

A Блок двигателя	J Лопатка* (наличие зависит от модели)
B Кнопка «Смузи»	K Измельчитель зелени* (наличие зависит от модели)
C Кнопка «Измельчение льда»	K1 Уплотнитель
D Кнопка «Автоматическая очистка»	K2 Блок лезвий измельчителя зелени
E Ручка регулировки	L Измельчитель пряностей* (наличие зависит от модели)
F / O Блок кувшина блендера	L1 Уплотнитель
F1 / O1 Блок лезвий	L2 Блок лезвий измельчителя пряностей
F2 / O2 Стопорное кольцо	M Чаша измельчителя зелени и измельчителя пряностей* (наличие зависит от модели)
F3 / O3 Уплотнитель	
F4 / O4 Кувшин блендера с мерной шкалой	
F5 / O5 Крышка	
F6 / O6 Колпачок крышки	
G Минимальная скорость	
H Максимальная скорость	
I Кнопка «Пульсация»	

ПЕРЕД ПЕРВЫМ ИСПОЛЬЗОВАНИЕМ

- Вымойте все части (**F, J, K, L, M, O**) теплой водой с моющим средством, за исключением блока двигателя (**A**), который ни в коем случае нельзя погружать в воду или помещать под проточную воду (см. раздел «Очистка»).

ВНИМАНИЕ! Лезвия очень острые. Обращайтесь с ними с осторожностью во время использования или очистки устройства.



- При установке, использовании и очистке стеклянной емкости (**F4**) обращайтесь с ней осторожно. Не допускайте ее падения со стола.
- Перед использованием устройства убедитесь, что все упаковочные материалы удалены.
- **Важное примечание.** Поверните ручку регулировки (**E**) в положение **⓪**, прежде чем поместить кувшин блендера (**F, O**) на блок двигателя (**A**).
- Следите, чтобы во время использования прибора отверстие для насадок (**A**) на двигательном блоке не засорялось пищевыми продуктами или другими предметами.
- Устройство включится только в том случае, если кувшин правильно установлен на блок двигателя.
- **Не используйте устройство, если крышка не установлена на место.**

СБОРКА И УСТАНОВКА КУВШИНА

- Смочите уплотнитель (**F3, O3**) (вставленный в блок лезвий (**F1, O1**)).
- Убедитесь, что уплотнитель правильно расположен в блоке лезвий.
 - Поместите блок ножей на стопорное кольцо (рис. 1, рис. 7).
 - Переверните кувшин и разместите блок ножей со стопорным кольцом на основании.
 - Убедитесь, что стопорное кольцо зафиксировано правильно: две стрелки должны совпадать (Рис. 3, Рис. 9).
 - Поместите ингредиенты внутрь собранного кувшина, не превышая указанный максимальный уровень:
 - * **1,5 л для густых смесей**
 - * **1,25 л для жидких смесей**
- Предупреждение.** Не наливайте в кувшин кипящую жидкость (температурой выше 80°C). Не помещайте в блендер металлические предметы. Не смешивайте замороженные ингредиенты размером более 25x25x25 мм.
- Закройте кувшин крышкой (**F5, O5**). Во избежание появления брызг во время приготовления убедитесь, что ушки крышки выровнены с носиком и ручкой (Рис. 6, Рис. 12). Поместите мерный колпачок (**F6, O6**) в предназначенное для него углубление в крышке (Рис. 5, Рис. 11). Установите кувшин на моторный блок и поверните на четверть оборота по часовой стрелке (рис. 4 и 10).

RU

ПЕРВОЕ ИСПОЛЬЗОВАНИЕ УСТРОЙСТВА

- После того как кувшин блендера будет правильно зафиксирован на блоке двигателя, подключите устройство к электросети. Индикатор два раза мигнет и будет слышен звуковой сигнал. Включите устройство, выбрав нужную функцию.
- **Выбор скорости.** Поверните ручку регулировки (**E**), чтобы выбрать желаемую скорость работы. Скорость увеличивается постепенно от **min** (минимум) до **max** (максимум). Чем выше скорость, тем ярче светится индикатор. При необходимости скорость можно изменять в процессе приготовления.
- **Функция пульсации.** Поверните ручку регулировки (**E**) в положение **Пульсация**. Использование последовательности импульсов позволяет более точно контролировать процесс приготовления. В этом режиме устройство сразу начинает работать с максимальной скоростью. Устройство останавливается сразу после отпущения ручки. Предусмотрена световая индикация функции пульсации.
- **Функция смузи** . Эта функция используется для приготовления молочных смесей и фруктовых коктейлей. В этом режиме скорость работы устройства запрограммирована заранее для получения оптимальных результатов. Для включения этой функции нажмите кнопку **Смузи (B)**. Индикатор светится в течение всего цикла работы и гаснет после завершения. После завершения работы программы устройство автоматически остановится и прозвучит 4 звуковых сигнала. Чтобы остановить выполнение программы до ее завершения, еще раз нажмите кнопку **Смузи (B)**.
- **Функция измельчения льда** . Эту функцию можно использовать для тонкого измельчения льда с запрограммированными рабочими циклами и скоростью. Для включения этой функции нажмите кнопку **Измельчение льда (C)**. Индикатор светится в течение всего цикла работы и гаснет после завершения. Прозвучит 4 звуковых сигнала. Чтобы остановить выполнение программы до ее завершения, еще раз нажмите кнопку **Измельчение льда (C)**.
- **Функция автоматической очистки.** Эта функция используется для автоматической очистки устройства. Нажмите кнопку **Автоматическая очистка (D)**. Количество горячей воды не должно превышать 1 л, а ее температура — 80 °С. После завершения работы программы устройство автоматически остановится и прозвучит 4 звуковых сигнала.

- **ПРЕДУПРЕЖДЕНИЕ.** Если нагрузка становится слишком высокой, устройство автоматически отключается из соображений безопасности (если двигатель работает более **3 минут** или используется слишком много ингредиентов). Для перезапуска устройства поверните ручку регулировки в положение **⓪**. Время охлаждения устройства может составлять до 30 минут. Прежде чем перезапустить устройство, отрегулируйте количество ингредиентов и время смешивания, чтобы не допустить перегрузки. Затем можно выбрать желаемую скорость работы или функцию, чтобы завершить приготовление.
- **ПРЕДУПРЕЖДЕНИЕ.** Не используйте функции **смузи, измельчения льда и автоматической очистки с какими-либо дополнительными принадлежностями.**
- Для выполнения этих программ можно использовать только стеклянный кувшин. Не измельчайте лед с использованием каких-либо дополнительных принадлежностей.
- **Использование измельчителя зелени (K) и измельчителя пряностей (L) (в зависимости от модели)**
 - Измельчитель зелени (**K**) позволяет за несколько секунд мелко нарезать такие ингредиенты, как лук, чеснок или мясо (предварительно нарезанное небольшими кусочками). Не используйте измельчитель зелени для жидкостей (фруктовых соков и т. п.).
 - Измельчитель специй (**L**) позволяет за несколько секунд перемолоть такие специи, как семена кориандра, перец и т. п.
- Эти принадлежности оборудованы чашей (**M**), которая предотвращает доступ к лезвиям во время работы устройства.
 1. Переверните чашу (**M**) вверх дном и добавьте ингредиенты.
 2. Установите уплотнитель (**K1** или **L1**) в углубление на блоке лезвий (**K2** или **L2**) (Рис. 13). Поместите блок лезвий на чашу. Вращайте блок лезвий, пока он надежно не зафиксируется на месте (Рис. 14). **Внимание! При неправильной фиксации возможны протечки.**
 3. Поместите собранный узел (**K** или **L**) на блок двигателя.
 4. Затем поверните собранный узел (**K** или **L**) на четверть оборота по часовой стрелке (Рис. 15).
 5. Подключите устройство к электросети и поверните ручку регулировки (**E**) в нужное положение либо несколько раз используйте пульсацию. Чтобы остановить устройство, поверните ручку регулировки (**E**) в нулевое положение.
 6. Разблокируйте узел, повернув его на четверть оборота против часовой стрелки. Снимите собранный узел (**K+M** или **L+M**) с

RU

блока двигателя. Прежде чем открыть узел, переверните его, чтобы избежать вытекания готового продукта. После этого можно разблокировать блок лезвий (**K1** или **L1**). Лезвия **очень острые, во избежание травм обращайтесь с ними осторожно**. Теперь можно извлечь из чаши приготовленный продукт.

Предупреждение. Не используйте эту принадлежность для обработки жидкостей или слишком твердых веществ (например, твердой черной фасоли, сахара и т. д.) Жидкие ингредиенты можно наливать только в стеклянный кувшин.

СОВЕТЫ

- В зависимости от состава ингредиентов можно использовать кувшин блендера для приготовления:
 - * **до 1,5 л густых смесей;**
 - * **до 1,25 л жидких смесей.**
- Предупреждение. Не наливайте в кувшин кипящую жидкость (с температурой выше 80 °C).**
- Можно готовить мелко смешанные супы, супы-пюре, компоты, легкое тесто (для блинов, оладьев, йоркширского пудинга и т. п.), молочные смеси, смузи, коктейли и т. д.
 - Если при смешивании ингредиенты прилипают к стенкам кувшина, остановите устройство. Снимите кувшин блендера с блока двигателя и счистите ингредиенты с лезвий лопаткой, затем поместите кувшин на место и продолжите смешивание.
 - Всегда сначала наливайте в кувшин блендера жидкие ингредиенты, а затем добавляйте твердые, не превышая максимального уровня.
 - Чтобы добавить ингредиенты в процессе смешивания, снимите колпачок (**F6, O6**) с крышки (**F5, O5**) и добавьте ингредиенты через загрузочное отверстие.
 - Для дробления льда не кладите в чашу больше 6 небольших кубиков (25x25x25 мм максимум) и используйте **функцию «Дробление льда»**. **Воду добавлять не нужно.**

РЕЦЕПТЫ

Холодный морковный суп:

600 г моркови + 900 мл воды: налейте воду в чашу блендера и поместите туда нарезанную морковь. Смешивайте на максимальной скорости в течение 3 минут.

Смесь из инжира (с измельчителем для зелени (K+M), в зависимости от модели)

100 г инжира: Нарежьте плоды инжира, прежде чем поместить их в измельчитель для зелени (K+M). Смешивайте на максимальной скорости в течение 3 секунд.

ОЧИСТКА

Не погружайте устройство в воду. Никогда не погружайте блок двигателя (**A**) под проточную воду.

- Вымойте кувшин сразу после использования.
- Налейте в кувшин 1 литр горячей воды и добавьте 2–3 капли жидкости для мытья посуды. Используйте только рекомендованное количество воды и жидкости для мытья посуды. Избыточное количество жидкости для мытья посуды создает много пены и может привести к переполнению.
- Для предварительной промывки чаши используйте программу автоматической очистки.
- После завершения работы программы отсоедините устройство от электросети.
- Снимите кувшин блендера (**F4, O4**).
- Поставьте кувшин на ровную поверхность.
- Разблокируйте крышку и аккуратно снимите ее.
- Снимите блок ножей со стопорным кольцом и уплотнителем (**F1 + F2 + F3 / O1 + O2 + O3**) и промойте под проточной водой (Рис. 10).

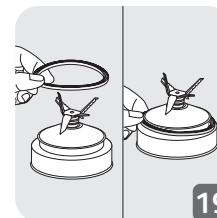

- После этого не забудьте правильно установить уплотнитель (**F3, O3**) на блок лезвий (**F1, O1**) (Рис. 17). Во избежание повреждения уплотнителя следите за тем, чтобы он не касался лезвий.
- Кувшин (**F4, O4**), блок ножей без титанового покрытия (**F1**) и стопорное кольцо (**F2, O2**) можно мыть на верхней полке посудомоечной машины — используйте программу «ЭКО» или «НИЗКОЕ СОДЕРЖАНИЕ СОЛИ».

RU

- Внимание! Кувшин (**F4, O4**), блок ножей без титанового покрытия (**F1**) и стопорное кольцо (**F2, O2**) следует разобрать и поместить в посудомоечную машину по отдельности. Не помещайте блок ножей с титановым покрытием (**O1**) в посудомоечную машину.
- Промойте кувшин и крышку под проточной водой.
- Лезвия очень острые, поэтому будьте осторожны при их очистке в кувшине блендера и при опустошении чаши.
- Для очистки блока двигателя (**A**) используйте влажную ткань. Затем аккуратно вытрите его насухо.
- Съемные части (крышку, блок лезвий, стопорное кольцо) можно очищать с помощью губки и горячей мыльной воды.

ЧТО ДЕЛАТЬ, ЕСЛИ УСТРОЙСТВО НЕ РАБОТАЕТ

ПРОБЛЕМЫ	ПРИЧИНЫ	РЕШЕНИЕ
Устройство не работает.	Устройство не подключено к электросети.	Подключите устройство к розетке электросети, напряжение которой соответствует указанному на паспортной табличке устройства.
	Кувшин блендера неправильно установлен на блоке двигателя.	Убедитесь, что кувшин блендера правильно установлен на блоке двигателя, как указано в буклете.
Устройство остановилось во время использования.	Перегрузка.	См. инструкции в разделе ПЕРВОЕ ИСПОЛЬЗОВАНИЕ УСТРОЙСТВА. Время охлаждения устройства может составлять до 30 минут.
Чрезмерная вибрация.	Устройство установлено на неровной поверхности.	Установите устройство на ровную поверхность.
	Слишком большой объем ингредиентов.	Уменьшите количество ингредиентов.
Крышка протекает.	Слишком большой объем ингредиентов.	Уменьшите количество ингредиентов.
	Крышка неправильно установлена на устройство.	Установите крышку на кувшине блендера надлежащим образом.

ПРОБЛЕМЫ	ПРИЧИНЫ	РЕШЕНИЕ
Основание кувшина протекает.	Уплотнитель кувшина (F3 / O3) установлен неправильно или отсутствует.	Снимите и снова установите уплотнитель правильной стороной вверх (рис. 1), после чего правильно зафиксируйте блок ножей в сборе (F1+F2+F3 / O1 + O2 + O3) на кувшине (рис. 2, рис. 3 и рис. 4 / рис. 9, рис. 10 и рис. 11).
Лезвия вращаются с трудом.	Слишком большие или твердые куски пищи. При смешивании была использована слишком горячая жидкость, что привело к деформации уплотнителя.	Замените уплотнитель на новый. Уменьшите размеры или количество обрабатываемых ингредиентов. Добавьте жидкость.

УСТРОЙСТВО НЕ РАБОТАЕТ?

Обратитесь в авторизованный сервисный центр (см. список в сервисной книжке).

ҚАУІПСІЗДІК ТУРАЛЫ НҰСҚАУЛАР

АБАЙЛАҢЫЗ: қауіпсіздік шаралары құрылғының бір бөлігі болып табылады. Жаңа құрылғыны бірінші рет пайдалану алдында оларды мұқият оқып шығыңыз. Оларды кейінірек табуға және анықтама алуға болатын жерде сақтаңыз.

СИПАТТАМА

A Мотор блогы	K Шөп турағыш* (үлгіге байланысты болатын қосалқы құрал)
B «Смузи» түймесі	K1 Тығыздағыш
C «Мұз жару» түймесі	K2 Шөп турағыштың жүздер блогы
D «Авто тазалау» түймесі	L Дәмдеуіштер үккіші* (үлгіге байланысты болатын қосалқы құрал)
E Басқару тетігі	L1 Тығыздағыш
F / O Блендер құмырасы жинағы	L2 Дәмдеуіштер үккішінің жүздер блогы
F1 / O1 Жүздер блогы	M Шөп турағыштың және дәмдеуіштер үккішінің табағы*(үлгіге байланысты болатын қосалқы құрал)
F2 / O2 Құлыптау сақинасы	
F3 / O3 Тығыздағыш	
F4 / O4 Шкалалы блендер құмырасы	
F5 / O5 Қақпақ	
F6 / O6 Қақпақтың жапқышы	
G Ең аз жылдамдық	
H Ең көп жылдамдық	
I Импульс түймесі	
J Қалақ*(үлгіге байланысты болатын қосалқы құрал)	

БІРІНШІ РЕТ ПАЙДАЛАНУ АЛДЫНДА

• Барлық бөліктерді (**F, J, K, L, M, O**) жылы сумен және жуу сұйықтығын тазалаңыз. Бұларға ешқашан суға салмау немесе ағып жатқан су астына қоймау керек мотор блогы (**A**) кірмейді (§ «Тазалау» бөлімін қараңыз).

АБАЙЛАҢЫЗ: Жүздер өте өткір; құрылғыны пайдалану немесе тазалау кезінде оларды абайлап ұстаңыз.

• Қойғанда, пайдаланғанда және тазалағанда шыны құтыны (F4) абайлап ұстаңыз, оны үстелге түсіріп алмаңыз.

- Құрылғыны пайдалану алдында бүкіл орауышты алып тастаңыз.
- **Маңызды ескертпе:** Блендер құмырасын (**F, O**) мотор блогына (**A**) қою алдында басқару тетігін (**E**) ⊕ күйіне бұрыңыз.
- Пайдаланған кезде мотор блогындағы (**A**) шығару блогын тамақ немесе басқа нәрселер бітемегенін тексеріңіз.
- Құрылғы блендер құмырасы мотор блогында дұрыс құлыпталған болса ғана іске қосылады.
- **Қақпақ жабылмаған болса, құрылғыны іске қоспаңыз.**

ҚҰМЫРАНЫ ҚҰРАСТЫРУ ЖӘНЕ ОРНАТУ

Тығыздағышты (**F3, O3**) суландырыңыз (жүздер блогына (**F1, O1**) кіргізілген күйде).

- Тығыздағыш жүздер блогында өз орнында екенін тексеріңіз.
- Пышақтар блогын құлыптау сақинасына қойыңыз (1-сур., 7-сур.).
- Құмыраны үстіңгі жағын төмен қаратыңыз және пышақтар блогын және құлыптау сақинасын негізге қойыңыз.
- Құлыптау сақинасы дұрыс құлыпталғанын тексеріңіз: екі көрсеткі туралануы керек (3-сур., 9-сур.).
- Көрсетілген ең жоғары деңгейден асырмастан құрастырылған құмыраға ингредиенттер қосыңыз:

* қою консистенция үшін 1,5 л

* сұйық консистенция үшін 1,25 л

Ескерту: Құмыраға қайнап тұрған сұйықтықты (80°C/176°F мәнінен асатын) құюға болмайды. Блендерге металл зат салмаңыз. 25x25x25 мм-ден асатын мұздатылған ингредиент бөліктерін араластырмаңыз

- Құмырада қақпақты (**F5, O5**) тартып кіргізіңіз. Әзірлеу кезінде кез келген шашырауды болдырмау үшін қақпақ құлақтары шүмекпен және тұтқамен тураланғанын тексеріңіз (6-сур., 12-сур.). Өлшеу саптыаяғын (**F6, O6**) қақпақтағы ойығына қойыңыз (5-сур., 11-сур.). Содан кейін табақты мотор блогында орналастырып, 1/4 айналымға сағат тіліне қарай бұрыңыз (4-сур./10-сур.).

ҚҰРЫЛҒЫНЫ БІРІНШІ РЕТ ПАЙДАЛАНУ

- Блендер құмырасы мотор блогында дұрыс құлыпталғаннан кейін құрылғыны розеткаға қосыңыз. Құрылғы шамы 2 екі рет жанып-өшеді және дыбыстық сигналды естисіз. Оны қалаған функцияны орнатып қосыңыз.

KK

- **Жылдамдықты таңдау:** Басқару тетігін (Е) бұрып қалаған жылдамдықты таңдаңыз; жылдамдық ең аз және ең көп арасында біртіндеп артады. Жарық қарқындылығы жылдамдық артқан сайын артады. Өзірлеу кезінде бұл жылдамдықты қажетінше өзгерте аласыз.
- **«Импульс» функциясы:** Басқару тетігін (Е) **«Импульс»** күйіне бұрыңыз. Импульстер қатарын пайдалану дәл әзірлеу үшін дәлірек басқаруға мүмкіндік береді. Бұл күйде құрылғы бірден ең көп жылдамдықпен іске қосылады. Ол сіз тетікті жібергенде тоқтайды. Импульс функциясы пайдаланылып жатқанда жарықтық индикатор жанады.
- **«Смузи» функциясы**
Бұл функция смузи сүт коктейльдерін және жеміс коктейльдерін әзірлеу үшін пайдаланылады. Ең жақсы нәтижелер алу үшін жылдамдық алдын-ала бағдарламаланған. Бұл функцияны пайдалану үшін **«Смузи»** түймесін (В) басыңыз. Бұл бағдарлама кезінде бұл шам қосулы қалады және бағдарлама аяқталғаннан кейін өшеді. Бағдарлама автоматты түрде тоқтайды және 4 рет дыбыстық сигнал шығарады. **«Смузи»** түймесін (В) қайтадан басу арқылы оны соңына жетпей тұрып тоқтатуға болады.
- **«Мұз жару» функциясы**
Бұл функцияны алдын-ала бағдарламаланған жұмыс бағдарламалары және жылдамдық арқылы мұзды майдалап жару үшін пайдалануға болады. Бұл функцияны пайдалану үшін **«Мұзды жару»** түймесін (С) басыңыз. Бұл бағдарлама кезінде бұл шам қосулы қалады және бағдарлама аяқталғаннан кейін өшеді. 4 рет дыбыстық сигнал естисіз. Бағдарлама автоматты түрде тоқтайды, бірақ **«Мұзды жару»** түймесін (С) қайтадан басу арқылы оны соңына жетпей тұрып тоқтатуға болады.
- **«Авто тазалау» функциясы:**
Бұл функция құрылғыны автоматты түрде тазалау үшін пайдаланылады. «Авто тазалау» түймесін (D) басыңыз. 1 литр көрсеткішінен және 80°C / 176°F) ең жоғары ыстық су температурасынан асырмау керек. Бағдарламаның соңында құрылғы автоматты түрде тоқтап, 4 рет дыбыстық сигнал естисіз.
- **ЕСКЕРТУ:** Жүктеме тым жоғары болып кетсе, құрылғы қауіпсіздік себептерімен автоматты түрде тоқтайды

(мотор 3 минуттан көбірек жұмыс істесе немесе тым көп ингредиенттер салсаңыз). Құрылғыны қайта іске қосу үшін басқару тетігін ① күйіне бұрыңыз. Жалпы суу уақыты өзгеріп отыруы мүмкін және 30 минутқа дейін болуы мүмкін. Құрылғыны қайта іске қосу алдында артық жүктеме болмауы үшін ингредиенттердің мөлшерін немесе араластыру уақытын өзгертіңіз. Содан кейін әзірлеуді орындау үшін қалаған жылдамдықты немесе функцияны таңдауға болады.

- **ЕСКЕРТУ:** Смузи, мұзды жару және авто тазалау функцияларын қосалқы құралдармен бірге пайдалануға болмайды.
- Бұл бағдарламаларды тек шыны құмыраны орнатып пайдалануға болады. Қосалқы құралдармен бірге мұзды жаруды орындауға болмайды.
- **Шөп турағышты (К) және дәмдеуіштер үккішін (L) пайдалану (үлгіге байланысты)**
 - Шөп турағыш (К) арқылы пияздар, сарымсақ немесе ет (алдын-ала шағын бөліктерге кесілген) сияқты ингредиенттерді бірнеше секундта кесуге болады. Шөп турағышты сұйық әзірлеулер (жеміс шырындары, т.б.) үшін пайдалануға болмайды.
 - Дәмдеуіштер үккіші (L) арқылы дәмдеуіштерді бірнеше секундта үгуге болады: кориандр тұқымдары, бұрыш, т.б.
 - Бұл қосалқы құралдар пайдалану кезінде жүздерге қатынасуды болдырмайтын табақпен (М) жабықталған.
 1. Табақты (М) аударып, ингредиенттер қосыңыз.
 2. Тығыздағышты (К1 немесе L1) жүздер блогындағы ойығына (К2 немесе L2) қойыңыз (13-сур.). Жүздер блогын табаққа қойыңыз. Жүздер блогын толығымен құрастырылғанша айналдыру арқылы қосалқы құралды құлыптаңыз (14-сур.). **Абайлаңыз: қосалқы құрал дұрыс құлыпталмаса, сұйықтық ағуы мүмкін.**
 3. Құрастырылған қосалқы құралды (К немесе L) мотор блогына қойып, айналдырыңыз.
 4. Құрастырылған қосалқы құралды (К немесе L) сағат тілімен төрттен бір айналымға айналдырыңыз (15-сур.).
 5. Құрылғыны розеткаға қосып, басқару тұтқасын (Е) қалаған күйге бұрыңыз немесе бірнеше импульсты қолданыңыз. Құрылғыны тоқтату үшін басқару тетігін (Е) нөл күйіне бұрыңыз.

6. Сағат тіліне қарсы төрттен бір айналымға айналдыру арқылы қосалқы құралдың құлпын ашыңыз. Құрастырылған қосалқы құралды **(K+M немесе L+M)** мотор блогына алыңыз. Өзірлеген нәрсеңіз төгілмеуі үшін ашу алдында оны аударыңыз. Содан кейін жүздер блогының **(K1 немесе L1)** құлпын ашуға болады. **Жүздер өте өткір: жарақат алмау үшін оларды абайлап ұстаңыз.** Содан кейін табақтағы өзірленген нәрсені алуға болады.

Ескерту: Қосалқы құралдарды сұйықтықты немесе тым қатты дөңдерді (мысалы, қатты қара үрмебұршақ, қант...) турау немесе ұсақтау үшін пайдалануға болмайды. Сұйық ингредиенттерді тек шыны құмыраға құюға болады.

КЕҢЕС

- Ингредиенттердің сипатына байланысты мыналарды өзірлеу үшін блендер құмырасын пайдалануға болады:
* **1,5 л қою қоспалар.**
* **1,25 л сұйық өзірлеу.**

Ескерту: Құмыраға қайнап тұрған сұйықтықты (80°C/176°F мәнінен асатын) құюға болмайды.

- Қатты араластырылған сорпаларды, езбе сорпаларды, компотты, азғантай қамырды (жұқа құймақтарды, йоркширлік пудингі, т.б.), сүт коктейльдерін, смузилерді, коктейльдерді, т.б. өзірлеуге болады.
- Араластыру кезінде ингредиенттер құмыра қабырғаларына жабысса, құрылғыны тоқтатыңыз. Блендер құмырасын мотор блогынан алыңыз, қалақты пайдаланып тамақтарды жүздерге қарай төменге итеріңіз және өзірлеуді жалғастыру үшін блендер құмырасын қайта қойыңыз.
- Қатты ингредиенттерді қосу алдында алдымен әрқашан блендер құмырасына сұйық ингредиенттерді ең жоғары деңгейден асырмай құйыңыз.
- Араластыру кезінде ингредиенттер қосу үшін жапқышты **(F6, O6)** қақпақтан **(F5, O5)** алып, беру тесігі арқылы ингредиенттер қосыңыз.
- Ұсақталған мұз керек болса, **«Мұзды ұсақтау» функциясында** ең көбі 6 шағын (25x25x25 мм-ден үлкен болмайтын) мұз кесегін пайдаланыңыз. **Су қосудың керегі жоқ.**

РЕЦЕПТ

Салқын сәбіз сорпасы:

600 г сәбіз және 900 г су: Блендер құмырасына су құйып, сәбіз бөліктерін қосыңыз. 3 минут бойы ең жоғарғы жылдымдықпен араластырыңыз.

Араластырылған інжірлер (шөп турағышпен (K+M), үлгіге байланысты)

100 г інжір: Шөп турағышқа (K+M) салмастан бұрын інжірді кесіңіз. 3 секунд бойы ең жоғарғы жылдымдықпен араластырыңыз.

ТАЗАЛАУ

Құрылғыны суға батырмаңыз. Мотор блогын **(A)** ағып жатқан судың астына ешқашан қоймаңыз.

- Құмыраны пайдаланудан кейін бірден тазалаңыз.
- Құмыраны 1 литр ыстық сумен толтырып, жуу сұйықтығының 2-3 тамшысын қосыңыз. Тек ұсынылатын су мен жуу сұйықтығы мөлшерін пайдаланыңыз. Артық жуу сұйықтығы көбірек көбік тудырады және нәтижесінде толып кетеді.
- Табақты алдын-ала жуу үшін автоматты түрде тазалау бағдарламасын пайдаланыңыз.
- Бағдарлама тоқтағаннан кейін құрылғыны розеткадан суырыңыз.
- Блендер құмырасын алыңыз **(F4, O4)**
- Құмыраны тегіс бетке қойыңыз.
- Қақпақ құлпын ашып, қақпақты ақырын алыңыз.
- Пышақтар блогын + құлыптау сақинасын + тығыздағышты **(F1 + F2 + F3 / O1 + O2 + O3)** алыңыз шығарып, ағынды судың астында тазалаңыз (10-сур.).

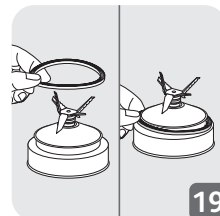
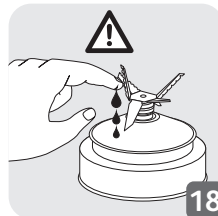

- Тазалаудан кейін тығыздағышты (**F3, O3**) жүздер блогына (**F1, O1**) қайтадан дұрыстап орнатуды ұмытпаңыз (**17-сур.**). Тығыздағыштың жүздерге тиіп зақымдалуын болдырмаңыз.
- Құмыраны (**F4, O4**), титан жабыны жоқ пышақтар блогын (**F1**), құлыптау сақинасын (**F2, O2**) ыдыс жуу машинасының жоғарғы сөресінде тазалауға болады - «ECO (ҮНЕМДІ)» немесе «LOW SALT (ТҰЗ АЗ)» бағдарламасын пайдаланыңыз.
- Сақтық ескерту: Құмыраны (**F4, O4**), титан қабаты жоқ пышақтар блогын (**F1**) және құлыптау сақинасын (**F2, O2**) бөлшектеу және ыдыс жуу машинасына бөлек салу керек. Титан қабаты бар пышақтарды (**O1**) ыдыс жуу машинасына салмаңыз.
- Құмыраның ішін және қақпақты ағынды сумен шайыңыз.
- Блендер құмырасындағы қалақтарды тазалау кезінде және табақты босату кезінде абайлаңыз, өйткені олар өткір.
- Мотор блогын (**A**) тазалау үшін дымқыл шүберекті пайдаланыңыз. Оны дұрыстап кептіріңіз.
- Ажыратылатын бөліктерді (қақпақ, жүздер блогы, құлыптау сақинасы) губкамен және ыстық сабынды сумен тазалауға болады.

ҚҰРЫЛҒЫ ЖҰМЫС ІСТЕМЕЙ ЖАТСА НЕ ІСТЕУ КЕРЕК

МӨСЕЛЕЛЕР	СЕБЕПТЕР	ШЕШІМДЕР
Құрылғы жұмыс істемейді	Аша қосылмаған	Құрылғыны кернеуі құрылғының зауыттық тақтайшасында көрсетілгенмен бірдей розеткаға қосыңыз.
	Блендер құмырасы мотор блогында дұрыс орналастырылмаған	Блендер құмырасы парақшада түсіндірілгендей мотор блогында дұрыс орналастырылғанын тексеріңіз.

МӨСЕЛЕЛЕР	СЕБЕПТЕР	ШЕШІМДЕР
Құрылғы пайдалану кезінде тоқтап қалды	Артық жүктеме	§ ҚҰРЫЛҒЫНЫ БІРІНШІ РЕТ ПАЙДАЛАНУ бөліміндегі нұсқауларды орындаңыз. Салқындату температурасы өзгеріп отырады және 30 минутқа дейін алуы мүмкін
Тым көп дірілдер	Өнім тегіс бетке қойылмаған	Құрылғыны тегіс бетке қойыңыз.
	Ингредиенттердің көлемі тым жоғары	Өңделетін ингредиенттердің мөлшерін азайтыңыз.
Қақпақтан сұйықтық ағады	Ингредиенттердің көлемі тым жоғары	Өңделетін ингредиенттердің мөлшерін азайтыңыз.
	Қақпақ дұрыс орналастырылмаған	Блендер құмырасында қақпақты дұрыс орналастырыңыз.
Блендер құмырасының төменгі жағында сұйықтық ағады	Блендер құмырасының тығыздағышы (F3 / O3) дұрыс орналастырылмаған немесе жоқ	Тығыздауышты тиісті жағын ең жоғарғы жаққа қаратып қайта орналастырыңыз (1-сурет) және құрастырылған жүзді (F1+F2+F3 / O1 + O2 + O3) блендер құмырасына тиісінше бекітіңіз (2-сурет, 3-сурет және 4-сурет / 9-сурет, 10-сурет және 11-сурет)
Жүз оңай айналмайды	Тамақ бөліктері тым үлкен немесе тым қатты Тым ыстық сұйықтық араластырылып, тығыздағыштың пішіні өзгерген	Тығыздағышты жаңасымен ауыстырыңыз. Өңделетін ингредиенттердің өлшемін немесе мөлшерін азайтыңыз. Сұйықтық қосыңыз.

КК

ҚҰРЫЛҒЫ ӨЛІ ЖҰМЫС ІСТЕМЕЙ ЖАТЫР МА?

Мақұлданған сервистік орталыққа хабарласыңыз (тізімді қызмет көрсету кітапшасында қараңыз).