



Register your new Bosch now:
www.bosch-home.com/welcome



MMB21...
MMB42...



BOSCH

de Gebrauchsanleitung
en Instruction manual
fr Mode d'emploi
it Istruzioni per l'uso
nl Gebruiksaanwijzing
da Brugsanvisning

no Bruksanvisning
sv Bruksanvisning
fi Käyttöohje
es Instrucciones de uso
pt Instruções de serviço
el Οδηγίες χρήσης

tr Kullanım kılavuzu
pl Instrukcja obsługi
uk Інструкція з експлуатації
ru Инструкция по эксплуатации
he הוראות הפעלה
ar إرشادات الاستخدام

От всего сердца поздравляем Вас с покупкой нового прибора фирмы Bosch. Дополнительную информацию о нашей продукции Вы найдете на нашей странице в Интернете.

Содержание

Для Вашей безопасности	144
Системы безопасности	146
Комплектный обзор.....	146
Эксплуатация.....	146
Чистка и уход	149
Помощь при устранении неисправностей	149
Рецепты	150
Утилизация	153
Условия гарантийного обслуживания ..	153

Для Вашей безопасности

Перед использованием внимательно прочтите данную инструкцию для получения важных указаний по технике безопасности и эксплуатации для данного прибора.

Производитель не несет ответственности за повреждения, возникшие в результате несоблюдения указаний по правильному применению прибора.

Данный прибор предназначен для переработки продуктов в обычном для домашнего хозяйства количестве в домашних или бытовых условиях и не рассчитан для использования в коммерческих целях. Применение в бытовых условиях включает, напр.: использование в кухнях для сотрудников магазинов, офисов, сельскохозяйственных и других промышленных предприятий, а также использование гостями пансионатов, небольших отелей и подобных заведений.

Прибор можно использовать только для переработки такого количества продуктов и в течение такого времени, которые характерны для домашнего хозяйства.

Этот прибор пригоден для перемешивания жидких или полутвердых продуктов, для измельчения/рубки сырых фруктов и овощей, для приготовления пюре, а также для измельчения замороженных продуктов (напр., фруктов) или кубиков льда. Не использовать для переработки других предметов или веществ.

Пожалуйста, сохраните инструкцию по эксплуатации.

При передаче прибора третьему лицу необходимо также передать ему инструкцию по эксплуатации.

Общие указания по технике безопасности

Опасность поражения электрическим током

Данный прибор нельзя использовать детям.

Прибор и его сетевой шнур следует держать вдали от детей.

Лица с ограниченными физическими, сенсорными или умственными способностями или с недостатком опыта и знаний могут пользоваться приборами только под присмотром или если они получили указания по безопасному использованию прибора и осознали опасности, связанные с неправильным использованием. Детям нельзя играть с прибором.

Прибор можно подключать и использовать только в соответствии с техническими данными на типовой табличке.

Только для использования в закрытых помещениях.

Использовать только в том случае, если у прибора и его сетевого шнура нет никаких повреждений.

Перед заменой принадлежностей или дополнительных деталей, которые во время работы приводятся в движение, прибор должен быть отключен и отсоединен от сети. Прибор следует всегда отсоединять от сети, когда он остается без присмотра, а также перед его сборкой, разборкой или чисткой.

Не протягивать сетевой шнур через острые края или горячие поверхности. Если сетевой шнур данного прибора будет поврежден, то, во избежание опасных ситуаций, его должен заменить производитель, или его сервисная служба, или лицо с аналогичной квалификацией.

Ремонт прибора поручать только нашей сервисной службе.

Указания по технике безопасности для данного прибора

⚠ Опасность травмирования

⚠ Опасность поражения электрическим током

Блок двигателя ни в коем случае не погружать в воду, не держать под проточной водой и не мыть в посудомоечной машине.

В случае перебоя в подаче электроэнергии прибор остается включенным и возобновляет свою работу после подачи электроэнергии.

Рекомендуется ни в коем случае не оставлять прибор включенным дольше, чем это необходимо для переработки продуктов.

⚠ Опасность травмирования об острые ножи / вращающийся привод!

Никогда не опускать руки в установленный стакан блендера. Всегда работать только с полностью собранным блендером и закрытой крышкой! Стакан блендера можно снимать или устанавливать только после выключения прибора и остановки привода. После выключения нож продолжает двигаться еще некоторое время.

⚠ Опасность ошпаривания!

Соблюдать особую осторожность при переработке горячих ингредиентов.

При переработке в блендере горячих продуктов через воронку в крышке выходит пар.

Всегда придерживать крышку одной рукой во время работы.

При этом не держать руку над загрузочным отверстием!

В стакан блендера заполнять максимум 0,5 литра горячей или пенящейся жидкости.

Системы безопасности

Блокировка включения

Прибор включается только, если стакан блендера завинчен до упора.

Автоматическое выключение

Прибор выключается автоматически в случае случайного ослабления фиксации стакана блендера во время работы.

См. «Помощь при устранении неисправностей»

Комплектный обзор

В данной инструкции по эксплуатации описываются различные модели.

На страницах с рисунками приведен обзор различных моделей (**рисунок 1**).

Пожалуйста, откройте страницы с рисунками.

1 Блок двигателя

2 Поворотный переключатель 0/off = Остановка

1 = Самая низкая скорость

2 = Самая высокая скорость

Pulse = Импульсный режим с самой высокой скоростью, выключатель удерживать в нажатом положении в течение необходимого времени

3 Сматывание кабеля

4 Привод

Пластмассовый чаша блендера (ММВ21...)

5 Стакан блендера с ножом

Не перерабатывать замороженные ингредиенты (кроме кубиков льда).

6 Крышка с загрузочным отверстием

7 Мерный стаканчик со шкалой

(макс. 50 мл)

Стекланный стакан блендера

(ММВ42...)

8 Держатель ножа с ножом блендера и уплотнителем

9 Стакан блендера из боросиликатного стекла

Отличается особой термостойкостью, позволяет даже переработку очень горячих ингредиентов.

10 Крышка с загрузочным отверстием

11 Мерный стаканчик со шкалой

(макс. 50 мл)

12 Вставка для смузи*

Для переработки фруктов и других ингредиентов и приготовления из них соков и смузи. Благодаря вставке косточки и другие твердые компоненты не проходят через фильтр и не попадают в напиток.

* Не во всех моделях.

Эксплуатация

Блендер пригоден для

- перемешивания и взбивания жидкостей,
- измельчения и рубки сырых фруктов, овощей, орехов и шоколада,
- пюрирования супов, вареных фруктов и овощей,
- приготовления майонезов и соусов.

Принять во внимание таблицу на рис. **1**

Примечание: Если в комплект поставки не входит универсальный измельчитель, то его можно заказать через сервисную службу (номер для заказа: 12007111).

Прибор пригоден для переработки следующего количества:

Твердые продукты	100 г
Жидкости	макс. 1,5 л
Горячие или пенящиеся жидкости	макс. 0,5 л

⚠ Опасность травмирования об острые ножи / вращающийся привод!

Никогда не опускать руки в установленный стакан блендера. Всегда работать только с полностью собранным блендером и закрытой крышкой! Стакан блендера можно снимать или устанавливать только после выключения прибора и остановки привода. После выключения нож продолжает двигаться еще некоторое время.

⚠ Опасность ошпаривания!

При переработке в блендере горячих продуктов через воронку в крышке выходит пар. В стакан блендера заполнять максимум 0,5 литра горячей или пенящейся жидкости.

Внимание!

Блендер ни в коем случае не включать пустым. Всегда работать с полностью собранным прибором. Стакан блендера установить на блоке двигателя и завинтить до упора.

Рекомендации для рабочей скорости

Горячие или пенящиеся жидкости	1
Приготовление майонеза	2
Супы, смузи	2
Коктейли, молочные коктейли	2
Кубики льда	Pulse
Очень твердые ингредиенты	Pulse

Подготовка

- Перед первым использованием тщательно почистить прибор и принадлежности, см. «Чистка и уход».
- Блок двигателя установить на ровной, стабильной и чистой поверхности.
- Кабель извлечь на необходимую длину.

Работа с пластмассовым стаканом блендера (ММВ21...)

Рисунок 3

- Стакан блендера установить на привод блока двигателя. Стрелка на стакане блендера показывает на точку на блоке двигателя.
- Стакан блендера зафиксировать, повернув его по часовой стрелке до упора.
- Загрузить ингредиенты.
- Закрыть крышкой и нажать крышку вниз до упора. Мерный стаканчик вставить в загрузочное отверстие.
- Вставить штепсельную вилку в розетку.
- Поворотный переключатель установить на желаемую рабочую скорость.
- Крышку придерживать за края во время перемешивания. Не опускать руки в загрузочное отверстие!

Добавление ингредиентов

- Установить поворотный переключатель на «0/off».

Либо

- Снять крышку.
 - Добавление ингредиентов.
- либо

- Извлечь мерный стаканчик.
- Загружать жидкости и твердые (мелкие) ингредиенты через загрузочное отверстие в крышке.
- Снова включить прибор.

После работы

- Установить поворотный переключатель на «0/off».
- Извлечь штепсельную вилку из розетки.

- Блендер повернуть против часовой стрелки и снять.
- Снять крышку со стакана блендера.
- Опустошить стакан блендера.
- Провести чистку всех деталей, см. «Чистка и уход».



Работа со стеклянным стаканом блендера (MMB42...)

Рисунок

- Стакан блендера разместить дном вверх.
- Уплотнитель разместить на держателе ножа. Проследить за правильным размещением уплотнителя.

Важные примечания

В случае повреждения или неправильного размещения уплотнителя может вытекать жидкость.

- Держатель ножа взять за ручку и вставить в стакан блендера. Обратить внимание на форму деталей (**рисунок -2a**)!
- Откинуть ручку (**рисунок -2b**). При этом держатель ножа фиксируется в креплении стакан блендера.
- Стакан блендера перевернуть.
- Стакан блендера установить на привод блока двигателя. Стрелка на стакане блендера показывает на точку на блоке двигателя.
- Стакан блендера зафиксировать, повернув его по часовой стрелке до упора.
- Загрузить ингредиенты.
- Закрывать крышкой и нажать крышку вниз до упора.
- Мерный стаканчик вставить в загрузочное отверстие.
- Вставить штепсельную вилку в розетку.
- Поворотный переключатель установить на желаемую рабочую скорость.
- Крышку придерживать за края во время перемешивания. Не опускать руки в загрузочное отверстие!

Добавление ингредиентов

- Установить поворотный переключатель на «**0/off**».

Либо

- Снять крышку.
- Добавление ингредиентов.

либо

- Извлечь мерный стаканчик.
- Загружать жидкости и твердые (мелкие) ингредиенты через загрузочное отверстие в крышке.
- Снова включить прибор.

После работы

- Установить поворотный переключатель на «**0/off**».
- Извлечь штепсельную вилку из розетки.
- Снять крышку со стакана блендера.
- Снять крышку со стакана блендера.
- Опустошить стакан блендера.
- Стакан блендера перевернуть и разместить отверстием вниз.
- Держатель ножа извлечь. Для этого ручку откинуть вверх и снять держатель ножа.
- Провести чистку всех деталей, см. «Чистка и уход».

Работа со вставкой для смузи

Благодаря этой вставке можно легко приготовить смузи из свежих фруктов, молока, соевого молока, йогурта и соков.

Рисунок

- Блендер подготовить, как описано выше.
- После установки и фиксации стакана блендера вставить вставку для смузи в стакан блендера.
- Закрывать крышкой и нажать крышку вниз до упора.
- Вставить штепсельную вилку в розетку.
- Загружать ингредиенты через загрузочное отверстие в стакане блендера, фрукты при необходимости можно предварительно нарезать более мелкими кусочками.

Внимание!

Не загружать в стакан блендера большие, твердые компоненты, напр., косточки авокадо или слив.

- Мерный стаканчик вставить в загрузочное отверстие.
- Включить прибор.

После работы

- Установить поворотный переключатель на «0/off».
- Извлечь штепсельную вилку из розетки.
- Снять крышку со стакана блендера.
- Снять крышку.
- Мерный стаканчик извлечь из крышки и вставить во вставку для смузи. Таким образом, твердые компоненты не смогут попасть из вставки в напиток.
- Опустошить стакан блендера.
- Провести чистку всех деталей, см. «Чистка и уход».

Чистка и уход

Данный прибор не нуждается в техническом обслуживании! Тщательная чистка гарантирует длительную сохранность. Обзор для чистки отдельных деталей приведен на **Рисунок 9**.

⚠ Опасность поражения электрическим током!

Блок двигателя ни в коем случае не погружать в воду, не держать под проточной водой и не мыть в посудомоечной машине.

Внимание!

Не использовать абразивные чистящие средства. Поверхности прибора могут быть повреждены.

Рекомендации:

- Детали лучше всего чистить сразу же после использования. Так остатки продуктов не присохнут, и пластмасса не будет разъедена (напр., эфирными маслами из пряностей).

- При переработке, напр.: моркови и краснокочанной капусты, на пластмассовых деталях появляется цветной налет, который можно удалить с помощью нескольких капель растительного масла.

Чистка блока двигателя

- Извлечь штепсельную вилку из розетки.
- Блок двигателя протереть влажной тканью. При необходимости использовать немного средства для мытья посуды.
- Затем вытереть насухо.

Чистка блендера

Стакан блендера, крышку и мерный стаканчик можно мыть в посудомоечной машине.

Рекомендация: Налить немного воды со средством для мытья посуды в установленный блендер. Включить на несколько секунд ступень «Pulse». Вылить воду и промыть блендер чистой водой.

Чистка держателя ножа (только ММВ42...)**⚠ Опасность травмирования об острые ножи!**

Не трогать ножи блендера голыми руками. Для чистки использовать щетку.

Держатель ножа не мыть в посудомоечной машине, а почистить под проточной водой с помощью щетки. Не оставлять лежать в воде! Для чистки снять уплотнитель.

Помощь при устранении неисправностей**⚠ Опасность травмирования!**

Перед устранением неисправности извлечь штепсельную вилку из розетки.

Неисправность:

Прибор не включается или выключается во время работы.

Возможная причина:

Прибор был перегружен (напр., насадка заблокирована продуктом) и в результате этого сработал электронный предохранитель.

Устранение:

- Установить поворотный переключатель на «0/off».
- Извлечь штепсельную вилку из розетки.
- Устранить причину перегрузки.
- Продолжить эксплуатацию прибора.

Возможная причина:

Ослабление фиксации стакана блендера.

Устранение:

- Установить поворотный переключатель на «0/off».
- Блендер установить правильно и завинтить до упора.
- Продолжить эксплуатацию прибора.

Важное примечание

Если таким образом не удалось устранить неисправность, пожалуйста, обратитесь в сервисную службу (см. адреса сервисных центров в конце этой брошюры).

Рецепты

Общие указания:

Твердые ингредиенты сначала смешать только с половинным количеством жидкости, после чего добавить остальную жидкость.

При приготовлении смузи, опорожнив стакан блендера, установить его заново и включить кратковременно на самую высокую ступень для получения остатка жидкости.

Майонез

Примечание: В блендере можно приготовить майонез только из цельных яиц.



Основной рецепт:

- 1 яйцо
- 15 г лимонного сока или уксуса
- 1 щепотка соли
- 1 щепотка сахара
- 250 мл растительного масла

Ингредиенты должны иметь одинаковую температуру.

- Установить блендер на низкую скорость.
- Ингредиенты (кроме масла) перемешивать несколько секунд на низкой скорости.
- Переключить блендер на самую высокую ступень, залить масло через воронку и смешивать примерно 2 минуты.

Горячий шоколад

50-75 г мороженого блочного шоколада

½ л горячего молока

Взбитые сливки и шоколадные крошки по желанию



- Нарезать блочный шоколад кусочками (ок. 1 см) и полностью измельчить их в блендере на самой высокой скорости.
- Выключить блендер и влить в него через воронку молоко.
- Взбивать в течение 1 минуты на самой высокой скорости.
- Разлить горячий шоколад по стаканам и, по желанию, подавать со взбитыми сливками и шоколадными крошками.

Банановый коктейль мороженым



2-3 банана (ок. 300 г)
2-3 ст. л. с верхом ванильного или лимонного мороженого (80-100 г)
2 пакетика ванильного сахара
½ л молока

- Загрузить все ингредиенты в стакан блендера.
- Взбивать в течение 1 минуты на самой высокой скорости.

Совет: Приготовление по этому рецепту возможно также с использованием насадки для смузи.

Фруктовый напиток (ММВ4...)



250 г замороженных фруктов (напр.: клубника, банан, апельсин, яблоко)
50-100 г сахара
500 мл холодной воды
Лед по желанию

- Фрукты почистить и нарезать на кусочки.
- Свежие фрукты перед дальнейшей переработкой заморозить.
- Загрузить все ингредиенты (кроме льда) в стакан блендера.
- Взбивать в течение 1 минуты на самой высокой скорости.
- По желанию подавать вместе со льдом.

Коктейль для спортсменов



2-3 апельсина (ок. 600 г)
1-2 лимона (ок. 150 г)
½-1 ст. л. сахара или меда
¼ л яблочного сока
¼ л минеральной воды
по желанию несколько кубиков льда.

- Очистить апельсины и лимон от кожуры, нарезать на кусочки.
- Загрузить все ингредиенты (кроме яблочного сока и минеральной воды) в стакан блендера.

- Взбивать в течение 1 минуты на самой высокой скорости.
- Добавить яблочный сок и минеральную воду.
- Коротко взбить в блендере, пока напиток не вспенится.
- Разлить коктейль по стаканам и, по желанию, подавать с кубиками льда.

Зеленый смузи



1 зеленое яблоко (ок. 100 г)
сок одного лимона (ок. 20 г)
20 г кудрявой капусты (грюнколь)
10 г стебля сельдерея
10 г листьев кориандра
10 г семян льна
1 г молотой корицы
250 г охлажденной воды

- Яблоко, стебель сельдерея и кудрявую капусту (грюнколь) нарезать кусочками.
- Налить немного воды в чашу блендера.
- Загрузить все твердые ингредиенты во вставку для смузи и залить водой.
- Взбивать в течение 1 минуты на самой высокой скорости.

Рекомендация: Этот рецепт можно делать и без вставки для смузи.

Виноградный смузи (ММВ4...)



250 г зеленого винограда
25 г молодого шпината
100 г замороженных кусочков банана
200 мл холодного зеленого чая (пригодного для детей)

- Налить немного чая в стакан блендера.
- Загрузить виноград, шпинат и кусочки банана во вставку для смузи и залить оставшимся чаем.
- Взбивать на самой высокой скорости до тех пор, пока смузи не будет готов.

Фруктовый мусс

400 г фруктов (вишня без косточек, малина, смородина, клубника, ежевика)

100 мл вишневого сока

100 мл красного вина

80 г сахара

1 пакетик ванильного сахара

2 ст. л. лимонного сока

1 кончик ножа гвоздики (молотой)

1 щепотка корицы (молотой)

8 листов желатина

- Замочить желатин в холодной воде прибл. на 10 минут.
- Все ингредиенты (кроме желатина) вскипятить.
- Желатин отжать и растопить в микроволновой печи, не доводя до кипения.
- Горячие фрукты и желатин перемешивать на низкой скорости приблизительно 1 минуту.
- Заполнить мусс в ванночки, промытые холодной водой, и поставить в холодное место.

В стакане блендера перерабатывать максимум 500 мл горячей жидкости!

Рекомендация: фруктовый мусс лучше всего подавать со взбитыми сливками или ванильным соусом.

Соус «песто» из базилика

10 г кедровых орешков

3 г чеснока

5 г соли

40 г сыра «Пармезан»

10 г свежего базилика

70 г оливкового масла

- Кедровые орешки, чеснок, соль и сыр «Пармезан» положить в стеклянную емкость и закрыть держателем ножа.
- Измельчать в течение 15 секунд на ступени «Pulse».
- Добавить базилик и оливковое масло и перемешивать все в течение 10 секунд на ступени «Pulse».



Тыквенный суп

600 г тыквы с желтой мякотью

200 г картофеля

1 л овощного бульона

2 луковицы

2 дольки чеснока

молотый перец и соль

30 г сливочного масла

2 столовых ложки оливкового масла первого отжима (extra vergine)

5-6 листочков базилика

2-3 листочка шалфея

1 веточка петрушки

1 веточка тимьяна

1 веточка майорана

¼ чайной ложки молотой корицы

тертый сыр «Пармезан» по вкусу

- Разрезать тыкву на части, снять кожу и удалить семечки. Тыкву нарезать небольшими кусочками.
- Картофель почистить и также нарезать небольшими кусочками.
- Луквицы почистить, мелко нарезать и слегка поджарить в сковороде со сливочным маслом, оливковым маслом и рубленным чесноком.
- Добавить кусочки тыквы и картофеля и, помешивая, протушить, пока овощи не станут мягкими. Добавлять постепенно овощной бульон, а затем опустить в суп связанные пучком травы.
- Варить примерно 25-30 минут на слабом огне и при необходимости доливать бульон.
- Извлечь пучок трав.
- Добавить соль и перец по вкусу, заправить щепоткой корицы и оливковым маслом первого отжима (extra vergine).
- Наливать в стакан блендера по 500 мл супа и пюрировать.

В стакане блендера перерабатывать максимум 500 мл горячей жидкости!

- Перед подачей на стол посыпать натертым сыром «Пармезан».



Суп с морковью и кумином

780 г моркови
720 мл воды
1 ч. л. кумина
соль и перец



- Нарезать морковь кубиками (прим. 15x15 мм).
- Загрузить морковь в стакан миксера и добавить воду.
- Перетереть в миксере несколько секунд с максимальной скоростью.
- Поместить полученную смесь в кастрюлю и добавить кумин.
- Варить в течение 30 минут. В процессе варки можно добавить воды, если суп должен получиться менее густым.
- Приправить солью и перцем.

Утилизация



Утилизируйте упаковку с использованием экологически безопасных методов. Данный прибор имеет отметку о соответствии европейским нормам 2012/19/EU утилизации электрических и электронных приборов (waste electrical and electronic equipment – WEEE). Данные нормы определяют действующие на территории Евросоюза правила возврата и утилизации старых приборов. Информацию об актуальных возможностях утилизации Вы можете получить в магазине, в котором Вы приобрели прибор.

Условия гарантийного обслуживания

Получить исчерпывающую информацию об условиях гарантийного обслуживания Вы можете в Вашем ближайшем авторизованном сервисном центре, или в сервисном центре от производителя ООО «БСХ Бытовая техника», или в сопроводительной документации.

Мы оставляем за собой право на внесение изменений.

Информация изготовителя о гарантийном и сервисном обслуживании

1. Изделие _____	Пункты 1-2 заполняются только в случае, если эти данные не содержатся в документах о покупке изделия (кассовый чек и/или товарный чек, товарная накладная).
2. Модель _____	

3. Данная информация распространяется на малые бытовые приборы товарного знака Bosch: кофеварки, кофеначинки, кофемолки, весы, кухонные комбайны, миксеры, пылесосы, резки, тостеры, тостеры-печки, распылители для волос, зеркала, системы для ванны, системы для душа, электрические бритвенные станки, бритвенные станки, фены, фены для укладки волос, электроутюжки, отпариватели, гладильные доски, ванные чашки, наполняемые весы и аналогичные им изделия.

 4. Уважаемые дамы и господа, сообщаем Вам, что подтверждение соответствия нашей продукции обязательным требованиям в соответствии с законодательством осуществляется в форме обязательной сертификации.

Информацию по сертификации наших приборов, а также данные о номере сертификата соответствия и сроке его действия Вы можете получить в ООО «БСХ Бытовая техника». Наша продукция производится под контролем транснациональной корпорации «БСХ Хаусгерäte GmbH, Carl-Wery-Str. 34, 81739 München, Carl-Wery Штрассе 34, Германия (BSH Hausgeräte Organisation), выполняющей функции иностранного изготовителя, уполномоченной изготовителем на основании договора с ним, является ООО «БСХ Бытовая техника», адрес: Москва, 119071, ул. Малая Калужская, д.15; тел.: (495) 737-2777, факс: (495) 737-2798.

5. Обязательные сведения о технических характеристиках прибора приведены на типовой табличке прибора или на его этикетке и/или в сопроводительной документации.

6. Аксессуары и средства по уходу

Для безупречного функционирования Вашей техники и ухода за ней производитель рекомендует использовать только оригинальные аксессуары и средства по уходу. Оригинальные аксессуары разработаны производителем, они идеально подходят именно для Вашего прибора. Оригинальные аксессуары и средства по уходу соответствуют самым высоким требованиям качества товарного знака Bosch, они проходят заводские испытания для обеспечения максимальной надежности в работе. По всем вопросам, связанным с аксессуарами и средствами по уходу для Вашей бытовой техники, Вы можете обратиться в авторизованные сервисные центры, перечисленные на обороте.

7. Гарантия изготовителя

Фирма-изготовитель предоставляет на приобретенный Вами в Российской Федерации бытовой прибор гарантию в соответствии с действующим законодательством РФ сроком 1 год. На приобретенный в Республике Беларусь бытовой прибор, к которому при покупке был выдан гарантийный талон, действуют гарантийные условия, не противоречащие законодательству Республики Беларусь.

Прием заявок на ремонт (круглосуточно)

в г. Москве:
в г. Санкт-Петербурге:

☎ (495) 737-2961
☎ (812) 449-3161

Адреса и телефоны авторизованных сервисных центров приведены на обороте, а также в интернете: <http://www.bosch-home.com/ru/> и разделе Сервис.

Рекомендуем Вам пользоваться услугами только авторизованных сервисных центров.

Оригинальные аксессуары и средства по уходу для бытовой техники Bosch Вы можете приобрести в нашем фирменном интернет-магазине: www.bosch-home.com/ru/store. С условиями заказа, оплаты и доставки Вы можете ознакомиться на сайте.

8. Внимание! Важная информация для потребителей

Данный прибор предназначен для использования исключительно для личных, семейных, домашних и иных нужд, не связанных с осуществлением предпринимательской деятельности либо удовлетворением бытовых потребностей в офисе предприятия, учреждения или организации. Использование прибора в целях, отличных от вышеуказанных, является нарушением праваи надлежащей эксплуатации прибора.

Наличие фирменной заводской таблички на приборе обязательно! Пожалуйста, убедитесь в ее наличии и сохраните ее на приборе в течение всего срока службы прибора. Удаление таблички ведет к обесценению прибора и к возможным нарушениям правил его эксплуатации.

Изготовитель не несет ответственность за недостатки в приборе, если сервисной службой будет доказано, что они возникли после передачи прибора потребителю вследствие нарушения им правил пользования, транспортировки, хранения, действий третьих лиц и непредвидимой силы (пожара, природной катастрофы и т.п.), попадания бытовых насосушек и грязи, воздействия иных посторонних факторов, а также вследствие существенных нарушений технических требований, установленных ГОСТ 32144-2013.

Для подтверждения даты покупки прибора при гарантийном ремонте или предъявлении иных предусмотренных законом требований убедительное просим Вас сохранять документ о покупке (чек, квитанцию, иные документы, подтверждающие дату и место покупки).

Соблюдение рекомендаций и указаний, содержащихся в инструкции по эксплуатации (правилах пользования), поможет избежать проблем в эксплуатации прибора и его обслуживании. Неправильное использование, отсутствие периодического обслуживания или замены расходных материалов, несвоевременная замена износившихся деталей прибора могут привести к повреждению прибора и снижению срока его службы.

9. Информация о сервисе

В период и после истечения гарантийного срока наша Служба Сервиса, а также мастерские наших партнеров всегда готовы предложить Вам свои услуги. Список адресов уполномоченных изготовителем пунктов авторизованного сервисного обслуживания находится на обороте.

Срок службы малых бытовых приборов (кроме кухонных комбайнов и пылесосов) составляет 2 года. Срок службы кухонных комбайнов и пылесосов составляет 5 лет. Срок службы изделия исчисляется с даты его покупки, либо при невозможности ее определения, с даты изготовления изделия, нанесенной на типовую табличку изделия. В соответствии со стандартом изготовителя дата изготовления маркируется на ГТ ПГММ, где ГТ – год изготовления, минус 1920, а ММ – месяц изготовления. Для определения года изготовления прибора необходимо к 1920 прибавить число ГТ.



BOSCH

Разработано для жизни

**Информация о бытовой технике, произведенной* под контролем концерна
БСХ Хаусгерете ГмБХ, Карл-Верн-Штр. 34, 81739 Мюнхен, Германия
в соответствии с требованиями Федерального Закона РФ от 23 ноября 2009 г.
№ 261-ФЗ, законодательства о техническом регулировании
и законодательства о защите прав потребителей Российской Федерации**

**Продукция: соковыжималки, миксеры, блендеры, резки,
кухонные комбайны, кофемолки, мясорубки, измельчители**

**Товарный знак:
Bosch**

ВНИМАНИЕ! Ассортимент продукции постоянно обновляется. Технические характеристики продукции, в том числе энергоэффективности, постоянно совершенствуются. Продукция регулярно проходит обязательную процедуру подтверждения соответствия согласно действующему законодательству. Информацию о реквизитах актуальных сертификатов соответствия и сроках их действия, актуальную информацию о классе и характеристиках энергоэффективности продукции, информацию об актуальном ассортименте продукции можно получить у организации, выполняющей функции иностранного изготовителя на территории Российской Федерации ООО «БСХ Бытовая техника», Москва, 119071, ул. Малая Калужская, д.15, телефон (495) 737-2777, факс (495) 737-2798.

Компания ООО «БСХ Бытовая техника», 119071, Москва, ул. Малая Калужская, д.15 осуществляет свою деятельность по подтверждению соответствия продукции от имени производителя на единой таможенной территории Таможенного союза в соответствии с действующими Техническими регламентами, в качестве уполномоченного Изготовителем лица, а также выполняет требования, предусмотренные Законом РФ №184-ФЗ «О техническом регулировании» для лица, выполняющего функции иностранного изготовителя на территории Российской Федерации.

Импортером в Российскую Федерацию продукции, сертифицированной в качестве серийно производимой органом по сертификации «Ростест-Москва», аттестат аккредитации РОСС RU.0001.10.АЯ46, Москва, 117418, Нахимовский просп., 31, телефон (499) 129-2600, является ООО «БСХ Бытовая техника», Москва, 119071, ул. Малая Калужская, д.15, телефон (495) 737-2777.

Организацией, указываемой на продукции в целях идентификации продукции и осуществляющей первичное размещение продукции на рынке Европейского союза, является Роберт Бюш Хаусгерете ГмБХ Карл-Верн-Штр. 34, 81739 Мюнхен, Германия (Robert Bosch Hausgeräte GmbH, Carl-Wery-Str. 34, 81739 München, Germany).

Юридическим лицом (изготовителем), осуществляющим от своего имени изготовление продукции и ответственным за ее соответствие требованиям применимых технических регламентов Таможенного союза, является БСХ Хаусгерете ГмБХ, Карл-Верн-Штр. 34, 81739 Мюнхен, Германия (BSH Hausgeräte GmbH, Carl-Wery-Str. 34, 81739 München, Germany).

При перевозке, погрузке, разгрузке и хранении продукции следует руководствоваться, помимо изложенных в инструкции по эксплуатации, следующими требованиями:

- Запрещается подвергать продукцию существенным механическим нагрузкам, которые могут привести к повреждению продукции и/или нарушению ее упаковки.
- Необходимо избежать попадания на упаковку продукции воды и других жидкостей.

Перед перевозкой или передачей на хранение бывшей в эксплуатации продукции при отрицательной температуре необходимо убедиться в отсутствии в продукции воды.

Продукция предназначена к использованию в условиях температуры выше 0°С и относительной влажности, не превышающей 93%.

Перед началом эксплуатации продукции, длительное время находившейся под воздействием отрицательной температуры, необходимо выдержать ее в условиях комнатной температуры несколько часов.

Правила реализации продукции определяются предпринятиями розничной торговли в соответствии с требованиями действующего законодательства. Указания по утилизации продукции содержатся в инструкции по эксплуатации и могут быть уточнены у муниципальных органов исполнительной власти.

Для продукции, реализованной изготовителем в течение срока действия сертификата соответствия, этот сертификат действителен при ее поставке, продаже и использовании (применении) в течение срока службы, установленного в соответствии со статьей 18 Закона РФ о защите прав потребителей. Срок службы на продукцию указан производителем в листовке «Информация изготовителя о гарантийном и сервисном обслуживании».

Продукция может быть идентифицирована по модельному обозначению (поле «E-Nr.»), апробационному типу (поле «Тур») и товарному знаку Bosch, нанесенным на продукцию, упаковку и (или) содержащихся в сопроводительной документации.

В состав эксплуатационных документов, предусмотренных изготовителем для продукции, могут входить настоящая информация, инструкция (руководство) по эксплуатации, информация об условиях гарантийного и сервисного обслуживания.

Маркирование продукции осуществляется изготовителем на титловой табличке прибора, на упаковочной этикетке, непосредственно на упаковке прибора, а также может производиться иными способами, обеспечивающими доступное и наглядное представление информации о приборе в местах продаж.



Продукция, которая прошла процедуру подтверждения соответствия согласно требованиям Технических Регламентов Таможенного Союза, маркируется единым знаком обращения продукции на рынке государств – членов Таможенного союза.



Продукция, которая была выпущена уполномоченными таможенными органами в свободное обращение на территории Таможенного союза до 15.03.2015 и соответствие которой обязательным требованиям предусмотрено российскими сертификатами в системе ГОСТ Р, либо едиными документами Таможенного союза, может быть маркирована знаком соответствия.

АЯ46
Эксплуатационные документы на продукцию выполняются на русском языке. Эксплуатационные документы на государственных языках государств – членов Таможенного союза, отличных от русского, при наличии соответствующих требований в законодательстве можно безвозмездно получить у торгующей организации-резидента соответствующего государства – члена Таможенного союза.

Информация о комплектации продукции представлена в торговых залах, может быть запрошена по телефону бесплатной «горячей линии» (800) 200-2961, а также доступна в интернете на сайте производителя <http://www.bosch-ct.ru>.

* 09.02.2015 БСХ Бюш унд Сименс Хаусгерете ГмБХ, Карл-Верн-Штр. 34, 81739 Мюнхен, Германия, переименована в компанию БСХ Хаусгерете ГмБХ, Карл-Верн-Штр. 34, 81739 Мюнхен, Германия.

Модель	Апробационный тип	Сертификат соответствия			Страна-изготовитель
		Регистрационный номер	Дата выдачи	Действует до	
Соковыжималки					
MCP3000	CNZP3	C-DE.AЯ46.B.01025	12.11.12	11.11.17	Словения
MES25A0	CNCJ03	C-DE.AЯ46.B.62431	27.02.14	26.02.19	Китай
MES26C0	CNCJ03	C-DE.AЯ46.B.62431	27.02.14	26.02.19	Китай
MES26G0	CNCJ03	C-DE.AЯ46.B.62431	27.02.14	26.02.19	Китай
MES3500	CNCJ03	C-DE.AЯ46.B.62431	27.02.14	26.02.19	Китай
MES4000	CNCJ04	C-DE.AЯ46.B.62431	27.02.14	26.02.19	Китай
MES4010	CNCJ05	C-DE.AЯ46.B.62431	27.02.14	26.02.19	Китай
Резки					
MAS4201N	CNAS11ST1	C-DE.AЯ46.B.63040	31.03.14	30.03.19	Турция
MAS4601N	CNAS11EV1	C-DE.AЯ46.B.63040	31.03.14	30.03.19	Турция
MAS6200N	CNAS12	C-DE.AЯ46.B.63040	31.03.14	30.03.19	Турция
MAS9101N	AS9ST	C-DE.AЯ46.B.63040	31.03.14	30.03.19	Турция
Миксеры, блендеры, измельчители					
MFQ3010	CNHR19	C-DE.AЯ46.B.63982	11.06.14	10.06.19	Словения
MFQ3020	CNHR19	C-DE.AЯ46.B.63982	11.06.14	10.06.19	Словения
MFQ3520	CNHR17	C-DE.AЯ46.B.63982	11.06.14	10.06.19	Словения
MFQ3030	CNHR19	C-DE.AЯ46.B.63982	11.06.14	10.06.19	Словения
MFQ3555	CNHR18	C-DE.AЯ46.B.63982	11.06.14	10.06.19	Словения
MFQ4070	CNHR22	C-DE.AЯ46.B.63982	11.06.14	10.06.19	Словения
MFQ4020	CNHR22	C-DE.AЯ46.B.63982	11.06.14	10.06.19	Словения

Модель	Апробационный тип	Сертификат соответствия			Страна-изготовитель
		Регистрационный номер	Дата выдачи	Действует до	
Миксеры, блендеры, измельчители					
MFCQ4080	CNHR22	C-DE.АЯ46.В.63982	11.06.14	10.06.19	Словения
MFCQ36490	CNHR27	C-DE.АЯ46.В.63982	11.06.14	10.06.19	Словения
MFCQ36440	CNHR27	C-DE.АЯ46.В.63982	11.06.14	10.06.19	Словения
MFCQ36460	CNHR27	C-DE.АЯ46.В.63982	11.06.14	10.06.19	Словения
MFCQ36GOLD	CNHR27	C-DE.АЯ46.В.63982	11.06.14	10.06.19	Словения
MMB1001	CNSM03ST	C-DE.АЯ46.В.66627	21.11.14	20.11.19	Турция
MMB2001	CNSM03EV	C-DE.АЯ46.В.66627	21.11.14	20.11.19	Турция
MMR1501	CNCM13ST2	C-DE.АЯ46.В.61496	17.01.14	16.01.19	Словения
MMR08A1	CNCM13ST1	C-DE.АЯ46.В.61496	17.01.14	16.01.19	Словения
MMR15A1	CNCM13ST2	C-DE.АЯ46.В.61496	17.01.14	16.01.19	Словения
MSM6B100	CNHR11	C-DE.АЯ46.В.62888	21.03.14	20.03.19	Словения
MSM6B150	CNHR11	C-DE.АЯ46.В.62888	21.03.14	20.03.19	Словения
MSM6B300	CNHR12	C-DE.АЯ46.В.62888	21.03.14	20.03.19	Словения
MSM6B700	CNHR12	C-DE.АЯ46.В.62888	21.03.14	20.03.19	Словения
MSM67PE	CNHR13	C-DE.АЯ46.В.65723	18.09.14	17.09.19	Словения
MSM6700	CNHR9EV	C-DE.АЯ46.В.65723	18.09.14	17.09.19	Словения
MSM6B500	CNHR12	C-DE.АЯ46.В.62888	21.03.14	20.03.19	Словения
MSM6B250	CNHR11	C-DE.АЯ46.В.62888	21.03.14	20.03.19	Словения
MSM66050RU	CNHR25	C-DE.АЯ46.В.62888	21.03.14	20.03.19	Словения
MSM66150RU	CNHR25	C-DE.АЯ46.В.62888	21.03.14	20.03.19	Словения
MSM67140RU	CNHR26	C-DE.АЯ46.В.62888	21.03.14	20.03.19	Словения
MSM67160RU	CNHR26	C-DE.АЯ46.В.62888	21.03.14	20.03.19	Словения
MSM66130	CNHR25	C-DE.АЯ46.В.62888	21.03.14	20.03.19	Словения
MSM67170	CNHR26	C-DE.АЯ46.В.62888	21.03.14	20.03.19	Словения
MSM67SPORT	CNHR26	C-DE.АЯ46.В.62888	21.03.14	20.03.19	Словения
MSM66155	CNHR25	C-DE.АЯ46.В.62888	21.03.14	20.03.19	Словения
MSM87160	CNHR28	C-DE.АЯ46.В.59536	20.08.13	19.08.18	Словения
MSM87165	CNHR28	C-DE.АЯ46.В.59536	20.08.13	19.08.18	Словения
MSM87180	CNHR28	C-DE.АЯ46.В.59536	20.08.13	19.08.18	Словения
MSM88190	CNHR29	C-DE.АЯ46.В.59536	20.08.13	19.08.18	Словения
MSM64035	CNHR24	C-DE.АЯ46.В.62888	21.03.14	20.03.19	Словения
MSM66020	CNHR25	C-DE.АЯ46.В.62888	21.03.14	20.03.19	Словения
MSM66110	CNHR25	C-DE.АЯ46.В.62888	21.03.14	20.03.19	Словения
MSM87130	CNHR28	C-DE.АЯ46.В.59536	20.08.13	19.08.18	Словения
MSM87140	CNHR28	C-DE.АЯ46.В.59536	20.08.13	19.08.18	Словения
MSM64155RU	CNHR24	C-DE.АЯ46.В.62888	21.03.14	20.03.19	Словения
MSM67165RU	CNHR26	C-DE.АЯ46.В.62888	21.03.14	20.03.19	Словения
MSM67190	CNHR26FP	C-DE.АЯ46.В.65723	18.09.14	17.09.19	Словения
MSM67150RU	CNHR26	C-DE.АЯ46.В.62888	21.03.14	20.03.19	Словения
MSM64120	CNHR24	C-DE.АЯ46.В.62888	21.03.14	20.03.19	Словения
MSM671X0	CNHR26FP	C-DE.АЯ46.В.65723	18.09.14	17.09.19	Словения
MSM671X1	CNHR26FP	C-DE.АЯ46.В.65723	18.09.14	17.09.19	Словения
MSM881X1	CNHR29	C-DE.АЯ46.В.59536	20.08.13	19.08.18	Словения
MSM881X2	CNHR29	C-DE.АЯ46.В.59536	20.08.13	19.08.18	Словения
MSM6B400	CNHR12	C-DE.АЯ46.В.62888	21.03.14	20.03.19	Словения
Кухонные комбайны					
MCM2050	CNCM11ST	C-DE.АЯ46.В.60779	26.11.13	25.11.18	Словения
MCM2150	CNCM11ST1	C-DE.АЯ46.В.60779	26.11.13	25.11.18	Словения
MCM4000	CNCM20	C-DE.АЯ46.В.60779	26.11.13	25.11.18	Словения
MCM4100	CNCM20	C-DE.АЯ46.В.60779	26.11.13	25.11.18	Словения
MCM4200	CNCM21	C-DE.АЯ46.В.60779	26.11.13	25.11.18	Словения
MCM4250	CNCM21	C-DE.АЯ46.В.60779	26.11.13	25.11.18	Словения
MCM62020	CNCM30	C-DE.АЯ46.В.60779	26.11.13	25.11.18	Словения
MCM64051	CNCM30	C-DE.АЯ46.В.60779	26.11.13	25.11.18	Словения
MCM64085	CNCM30	C-DE.АЯ46.В.60779	26.11.13	25.11.18	Словения
MCM68840	CNCM30	C-DE.АЯ46.В.60779	26.11.13	25.11.18	Словения
MCM68885	CNCM30	C-DE.АЯ46.В.60779	26.11.13	25.11.18	Словения
MUM4406	CNUMSST	C-DE.АЯ46.В.60779	26.11.13	25.11.18	Словения
MUM4427	CNUMSST	C-DE.АЯ46.В.60779	26.11.13	25.11.18	Словения
MUM4657	CNUMSST	C-DE.АЯ46.В.60779	26.11.13	25.11.18	Словения
MUM4855	CNUMSST	C-DE.АЯ46.В.60779	26.11.13	25.11.18	Словения
MUM4856EU	CNUMSST	C-DE.АЯ46.В.60779	26.11.13	25.11.18	Словения
MUM4880	CNUMSST	C-DE.АЯ46.В.60779	26.11.13	25.11.18	Словения
MUM52131	CNUM50	C-DE.АЯ46.В.60779	26.11.13	25.11.18	Словения
MUM54240	CNUM51	C-DE.АЯ46.В.60779	26.11.13	25.11.18	Словения
MUM54251	CNUM51	C-DE.АЯ46.В.60779	26.11.13	25.11.18	Словения
MUM56540	CNUM51	C-DE.АЯ46.В.60779	26.11.13	25.11.18	Словения
MUM57830	CNUM51	C-DE.АЯ46.В.60779	26.11.13	25.11.18	Словения
MUM57860	CNUM51	C-DE.АЯ46.В.60779	26.11.13	25.11.18	Словения
MUMXL20C	CNUM70	C-DE.АЯ46.В.60779	26.11.13	25.11.18	Словения
MUMXL40G	CNUM70	C-DE.АЯ46.В.60779	26.11.13	25.11.18	Словения
Кофемолки					
MKM6003	KM13	C-DE.АЯ46.В.62081	14.02.14	13.02.19	Словения
MKM6000	KM13	C-DE.АЯ46.В.62081	14.02.14	13.02.19	Словения
Мясорубки					
MFW1501	SFW1	C-DE.АЯ46.В.61421	13.01.14	12.01.19	Словения
MFW1545	CNFW2	C-DE.АЯ46.В.61421	13.01.14	12.01.19	Словения
MFW1550	CNFW2	C-DE.АЯ46.В.61421	13.01.14	12.01.19	Словения
MFW45020	CNFW5	C-DE.АЯ46.В.59504	16.08.13	15.08.18	Китай
MFW45120	CNFW5	C-DE.АЯ46.В.59504	16.08.13	15.08.18	Китай
MFW66020	CNFW6	C-DE.АЯ46.В.59504	16.08.13	15.08.18	Китай
MFW67440	CNFW7	C-DE.АЯ46.В.59504	16.08.13	15.08.18	Китай
MFW67600	CNFW7	C-DE.АЯ46.В.59504	16.08.13	15.08.18	Китай
MFW68640	CNFW8	C-DE.АЯ46.В.59504	16.08.13	15.08.18	Китай
MFW68660	CNFW8	C-DE.АЯ46.В.59504	16.08.13	15.08.18	Китай
MFW68680	CNFW8	C-DE.АЯ46.В.59504	16.08.13	15.08.18	Китай

 Beratung und Reparaturauftrag bei Störungen

D 0911 70 440 040

A 0810 550 511

CH 0848 840 040

Die Kontaktdaten aller Länder finden Sie im beiliegenden Kundendienst-Verzeichnis.

Robert Bosch Hausgeräte GmbH

Carl-Wery-Straße 34

81739 München, GERMANY

www.bosch-home.com



8001015235

950429

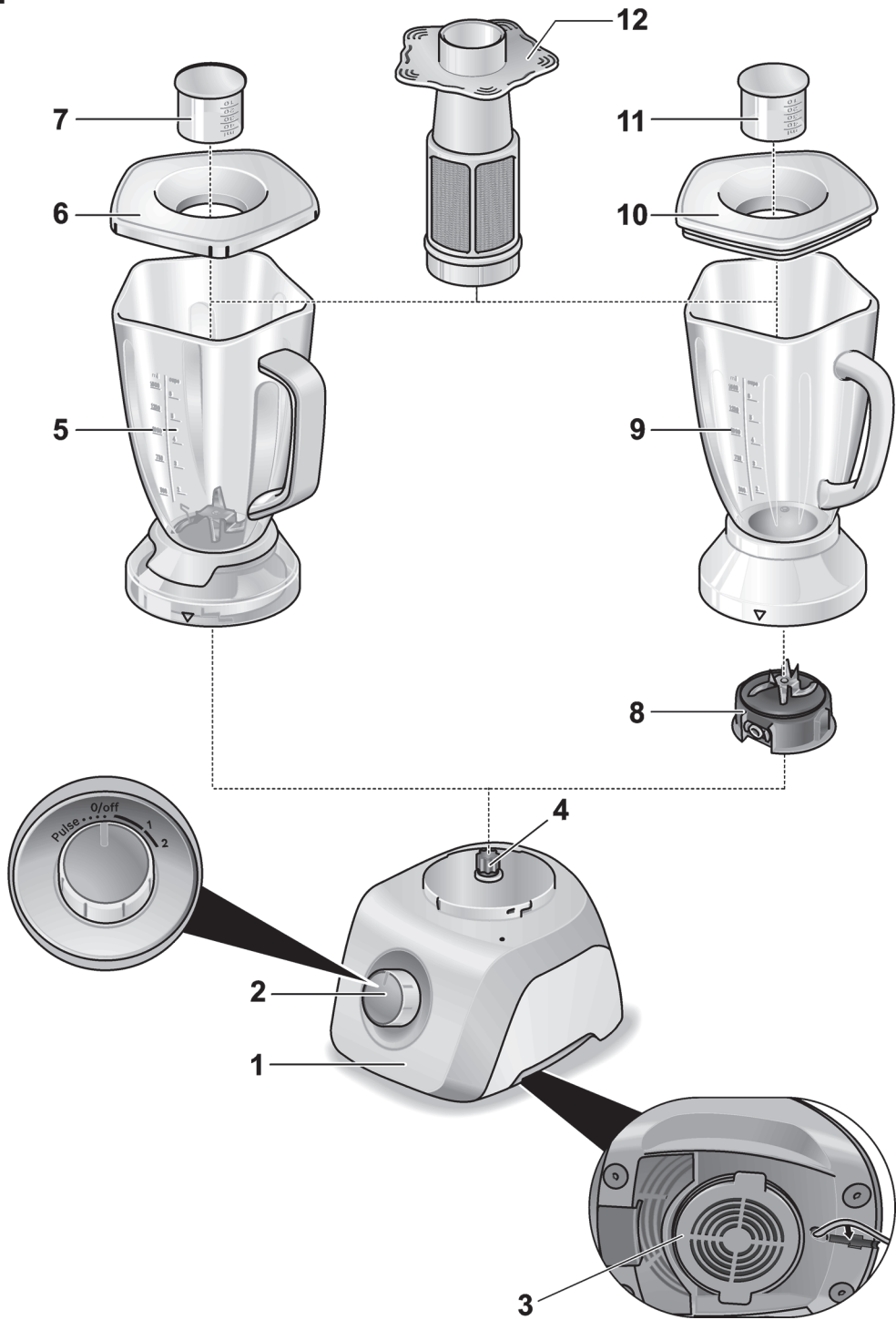
A

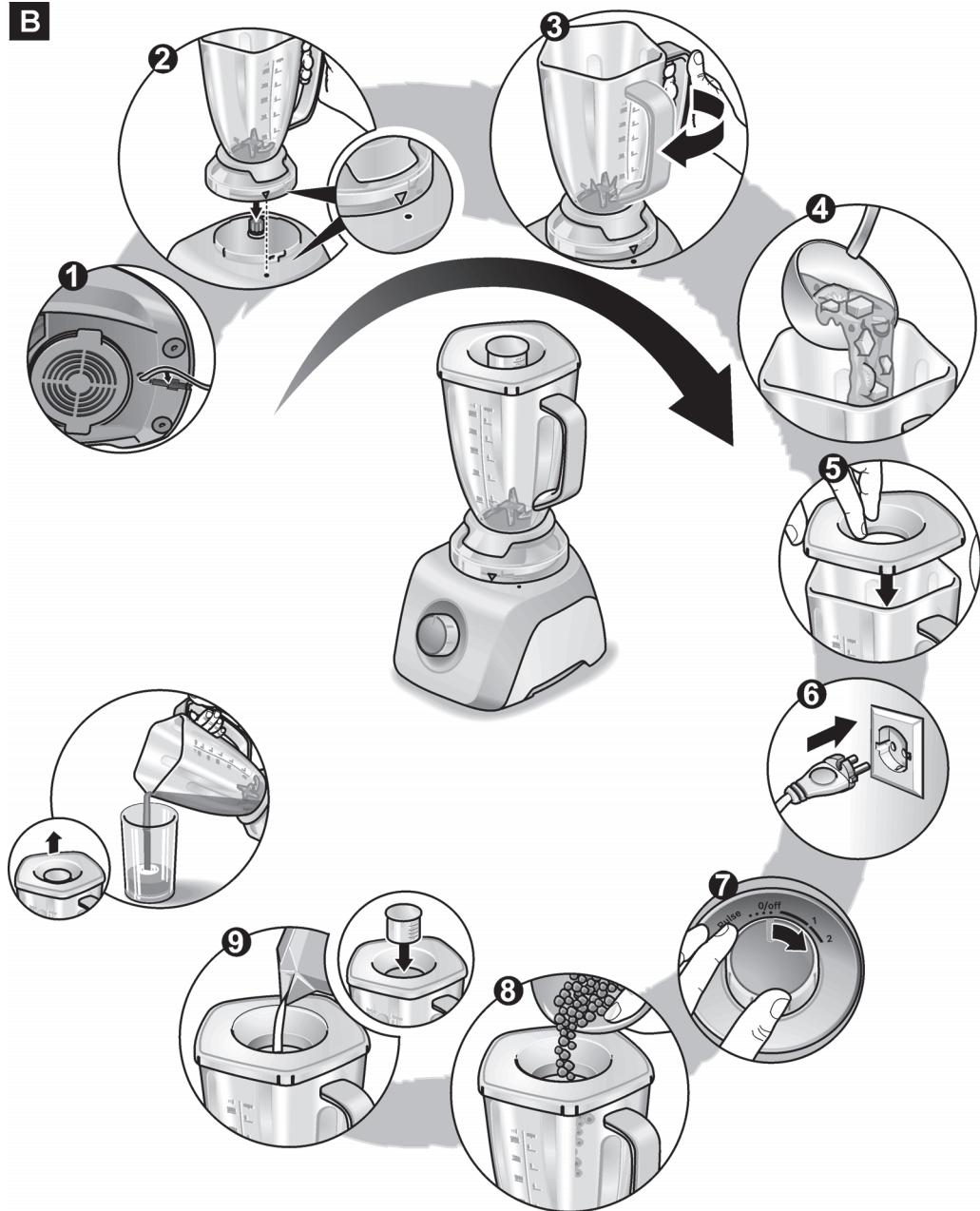
B

C

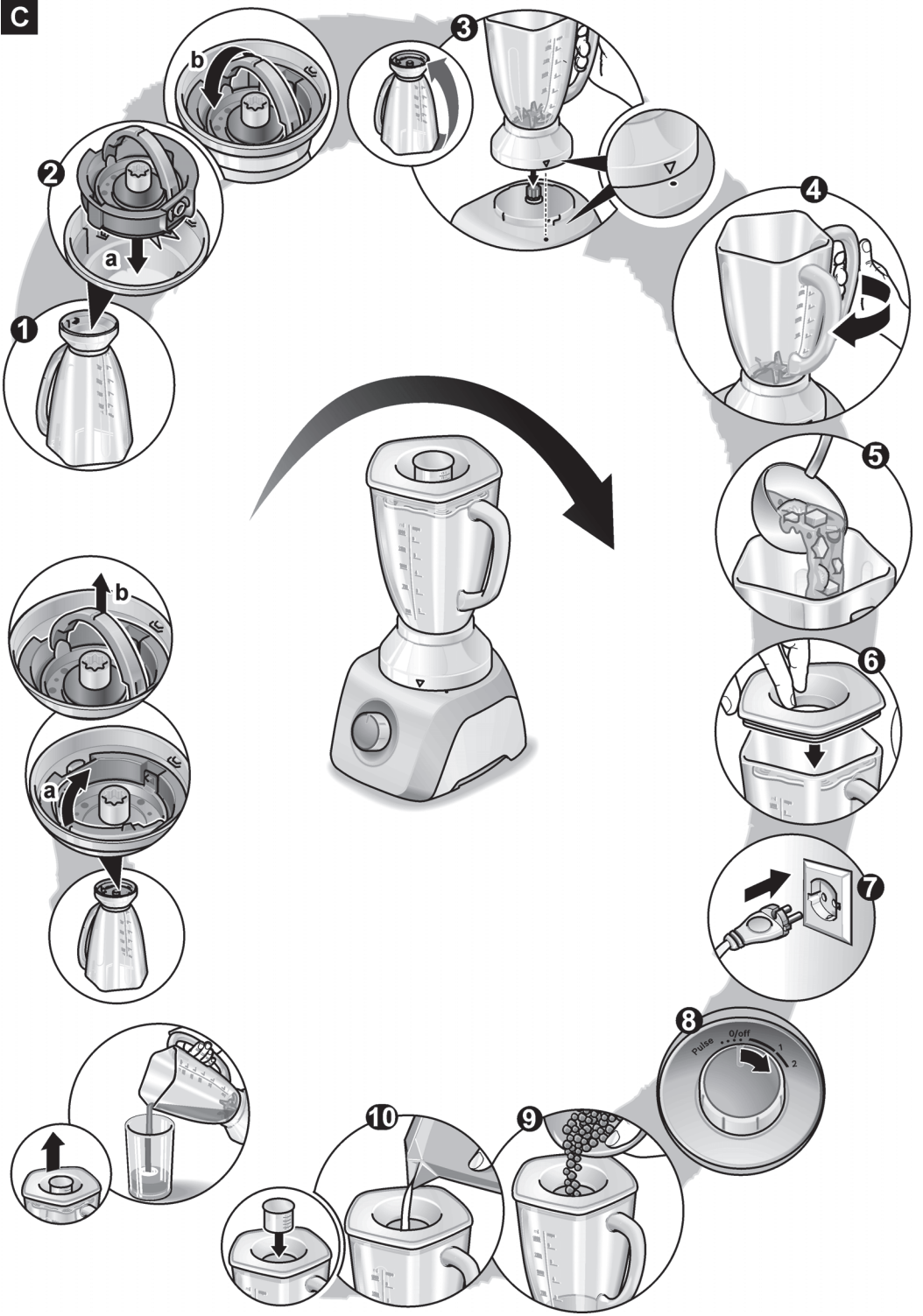

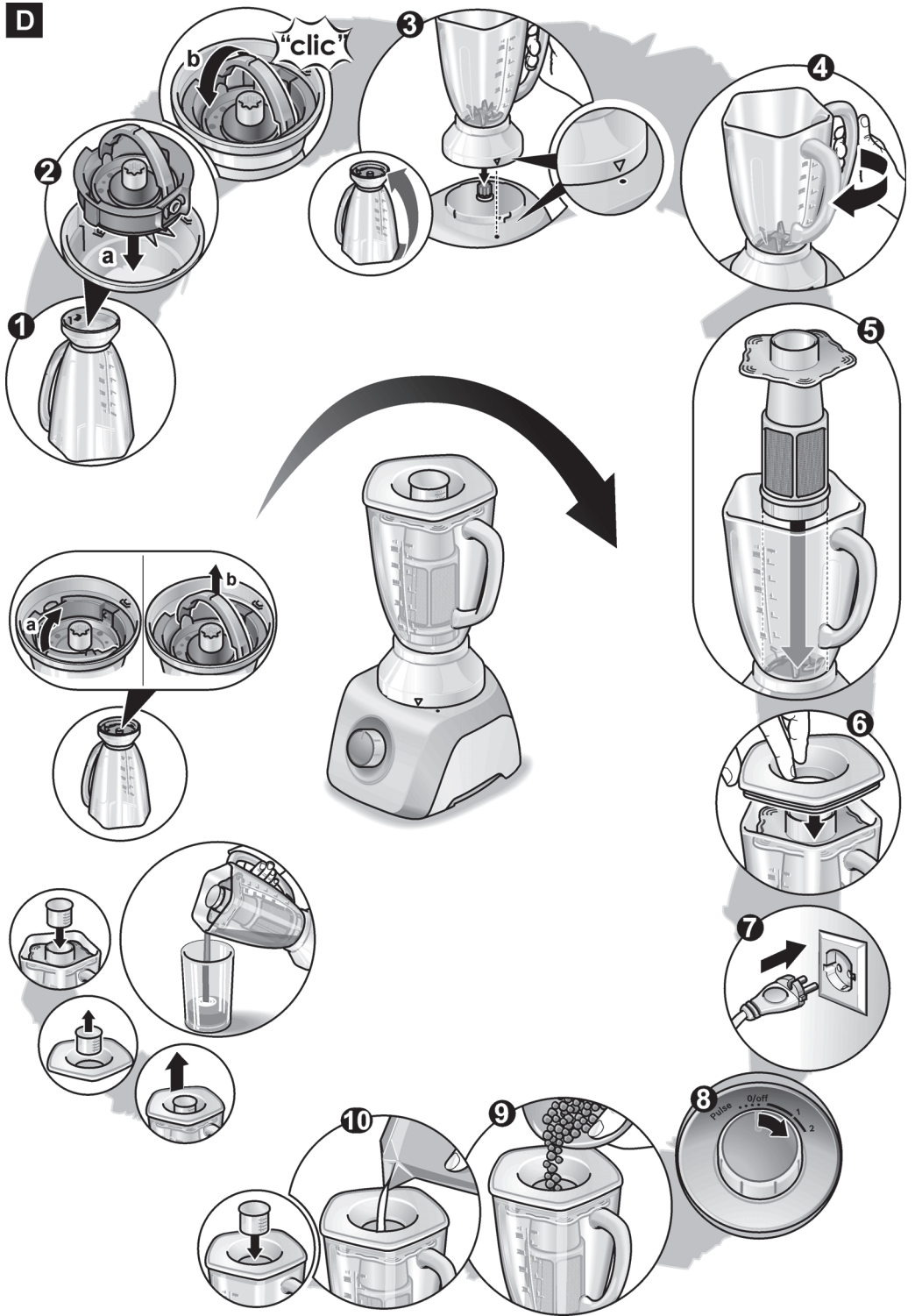

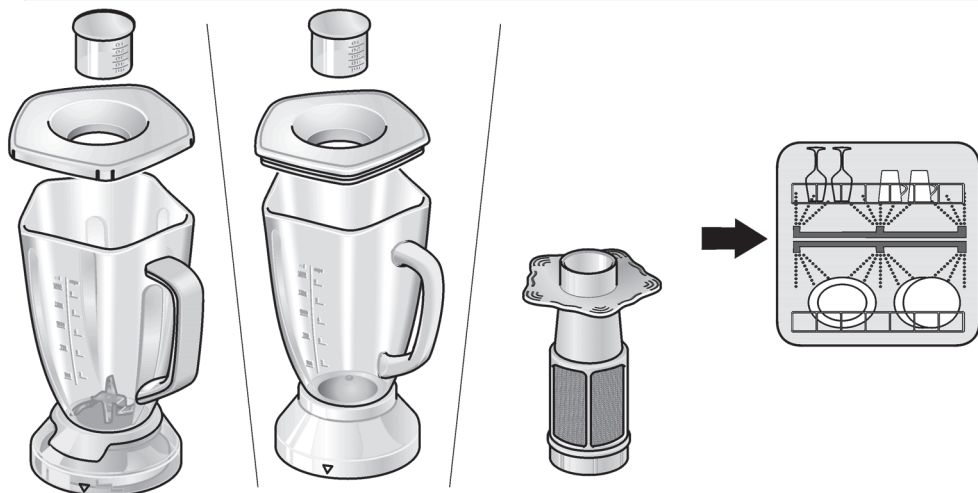
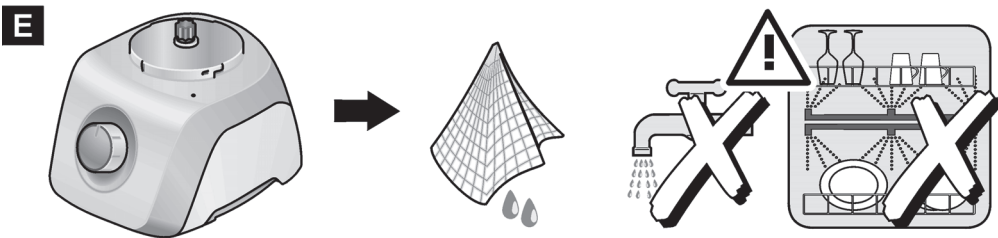













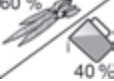









D



F

MMB21P0R	✓	✓		
MMB21P1W	✓	✓		✓
MMB42G0B	✓		✓	
MMB42G1B	✓		✓	✓

G						 MAX	
	✓		✓	1500 ml	60-180 s	2	
	✓		✓	 60 % 40 %	60-180 s	2	
	✓			500 ml	60 s	1 - 2	
	✓			10 x 10 g (100 g)	20 x 2 s	Pulse	
	✓	✓		100 g	 8-20 s  10 s	2	
	✓	✓		75 g	 6-12 x 2 s  3-6 x 2 s	Pulse	
			✓	50 g	 3-6 x 1 s	Pulse	
			✓	20 x 	 4-8 x 1 s	Pulse	
CNSM11 			✓	100 g	 5 s	2	
CNSM10 			✓	20 g	 5 s	2	