

ARCTIS | 3

Инструкция



find help at support.steelseries.com

STEELSERIES ENGINE

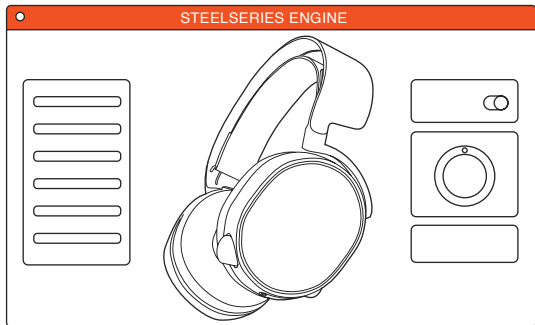

To enjoy **7.1 Surround Sound** on your new Arctis 3 headset, download SteelSeries Engine at steelseries.com/engine

a.

PACKAGE CONTENTS

Product Information Guide
Arctis Introduction
Headset
Main Cable (1.2m)
Dual 3.5mm Extension (1.8m)
4-pole 3.5mm Adapter

SOFTWARE REQUIREMENTS

Platforms:

Windows 7 - Windows 10
Mac OS X 10.8 - 10.11*

120 MB of free hard drive space
for installation

SYSTEM COMPATIBILITY

PC / MAC / MOBILE /
PS4 / XBOX ONE / VR

SteelSeries 7.1 Surround is available for
Windows 7-10 only. Software installation
and account registration required



b. PRODUCT OVERVIEW

*selected accessories available at steelseries.com

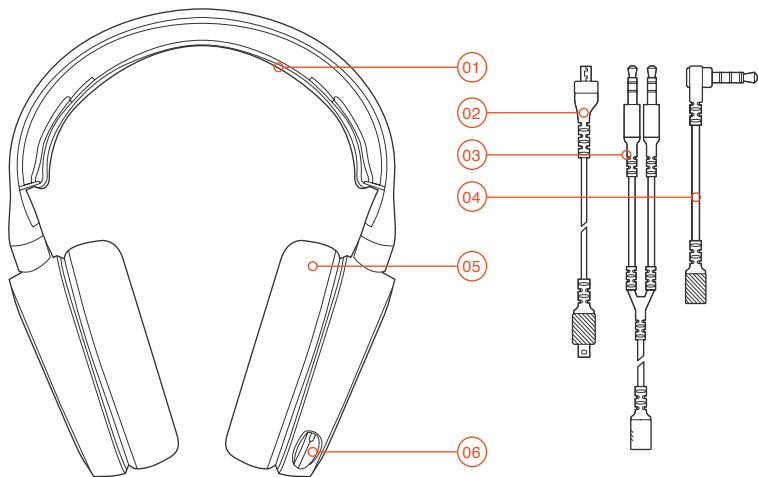

- 01 Ski Goggle Headband*
- 02 Main Headset Cable*
- 03 Dual 3.5mm Extension Cable*
- 04 4-Pole 3.5 mm Adapter*
- 05 Airweave Ear Cushion*
- 06 Retractable Microphone
- 07 Microphone Mute Button
- 08 Volume Control
- 09 Main Cable Jack
- 10 Headphone Share Jack

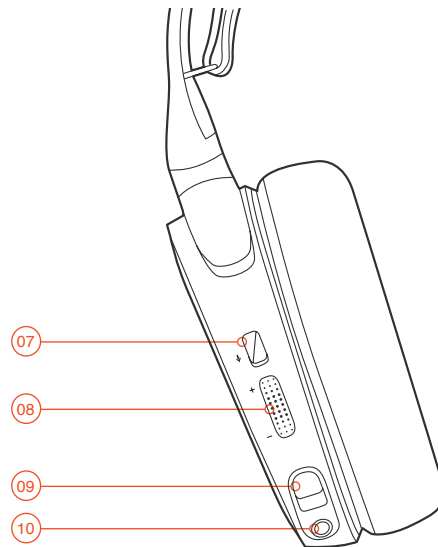

SETUP

find help at support.steelseries.com

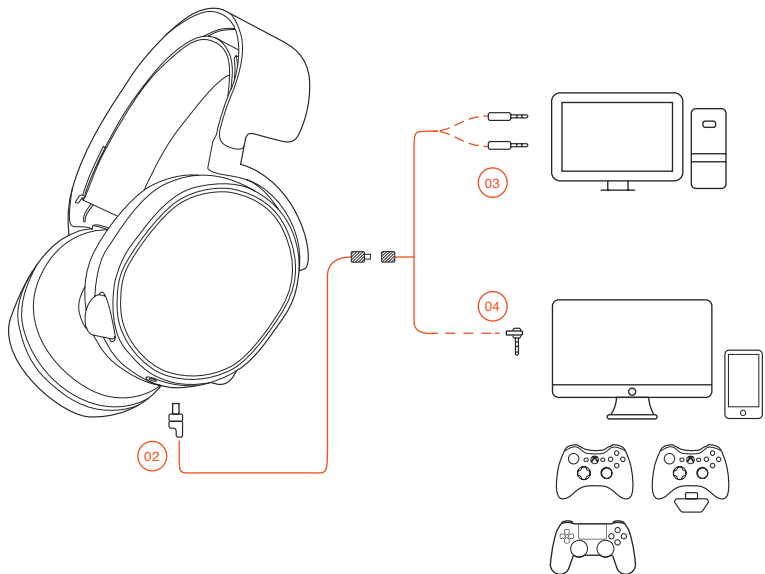

C. MICROPHONE

Retractable microphone

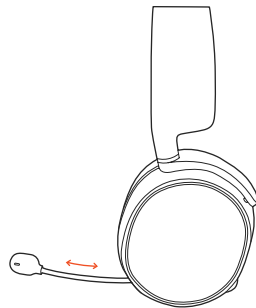

Positioning

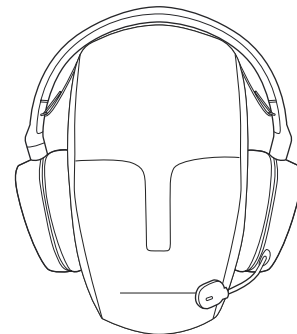

c-1



top view



front view

Position the microphone close to the corner of your mouth with the flat surface facing you

d.

Velcro

Tighten or loosen the Velcro straps on the sides of the headband to achieve the desired fit

РУССКИЙ

Install

Direction of headband installation.

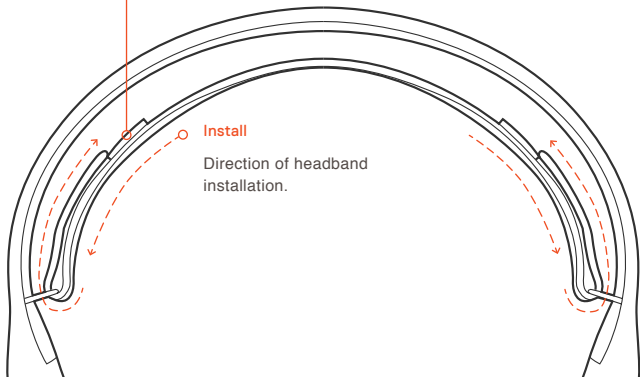

a. Содержимое упаковки

Сведения об изделии

Карточка Arcticis

Наушники

Основной кабель (1.2 м)

Двойной 3,5мм удлинитель (1.8 м)

Переходник 3,5мм

Платформы:

Windows 7 - Windows 10
Mac OS X 10.8 - 10.11

Для установки нужно 120 МБ
свободного места на жёстком
диске.

Система SteelSeries 7.1 Surround
работает только в ОС Windows.
Требуется установка
программного обеспечения
и регистрация аккаунта

Системная совместимость

ПК / MAC / МОБИЛЬНЫЕ /
PS4 / XBOX ONE

Техподдержка support.steelseries.com

b. Обзор изделия

- 01 Оголовье как у лыжных очков*
- 02 Основной кабель наушников*
- 03 Двойной удлинитель 3.5мм*
- 04 Переходник 3.5мм*
- 05 Амбушоры Airweave*
- 06 Выдвижной микрофон
- 07 Кнопка отключения микрофона
- 08 Настройка громкости
- 09 Переходник основного кабеля 10
пользователя

пользователя

* Аксессуары steelseries.com

c. микрофон

Выдвижной микрофон

Platzierung

Расположите микрофон около
уголка рта, плоской стороной
к себе.

c-1 Вид сверху
Вид спереди

d. Оголовье как у лыжных очков

Велкро

Затяните или ослабьте полосы
Велкро по бокам оголовья, чтобы
оно лучше сидело

Другие модели steelseries.com



learn more at steelseries.com