



**BOSCH**



Зарегистрируйте  
свое новое  
устройство на MyBosch  
сейчас и получите  
бесплатные преимущества:

[bosch-home.com/  
welcome](https://bosch-home.com/welcome)

# Стиральная машина

**WAX32DH10E**

**[ru]** Руководство пользователя и  
инструкция по установке

## Содержание

<b>1 Безопасность</b> .....	<b>4</b>	<b>10 Перед первым использованием</b> .....	<b>44</b>
1.1 Общие указания .....	4	10.1 Запуск холостого цикла стирки .....	44
1.2 Использование по назначению .....	4	<b>11 Стирка</b> .....	<b>45</b>
1.3 Ограничение круга пользователей .....	4	11.1 Подготовка белья .....	45
1.4 Безопасный монтаж .....	5	11.2 Сортировка белья .....	46
1.5 Безопасная эксплуатация .....	7	11.3 Степени загрязнения .....	46
1.6 Безопасная очистка и техобслуживание .....	10	11.4 Символы на этикетках по уходу за изделиями .....	46
<b>2 Предотвращение материального ущерба</b> .....	<b>11</b>	<b>12 Моющие средства и средства по уходу</b> .....	<b>47</b>
<b>3 Защита окружающей среды и экономия</b> .....	<b>12</b>	12.1 Рекомендации по моющим средствам.....	47
3.1 Утилизация упаковки.....	12	12.2 Дозирование моющего средства .....	48
3.2 Экономия энергии и ресурсов.....	12	<b>13 Стандартное управление</b> .....	<b>49</b>
3.3 Режим экономии энергии .....	13	13.1 Включение прибора.....	49
<b>4 Установка и подключение</b> .....	<b>13</b>	13.2 Установка программы .....	49
4.1 Распаковка прибора.....	13	13.3 Корректировка установок для программы .....	49
4.2 Комплектация.....	14	13.4 Сохранение установок.....	50
4.3 Требования к месту установки .....	14	13.5 Загрузка белья .....	50
4.4 Снятие транспортировочных креплений .....	15	13.6 Загрузка моющих средств и средств по уходу .....	50
4.5 Снятие транспортировочных распорок.....	16	13.7 Запуск программы .....	51
4.6 Подключение прибора к сети .....	17	13.8 Замачивание белья .....	51
4.7 Выравнивание прибора .....	18	13.9 Дозагрузка белья .....	51
4.8 Подключение прибора к электросети .....	19	13.10 Отмена программы .....	51
<b>5 Знакомство с прибором</b> .....	<b>20</b>	13.11 Продолжение программы, когда статус программы "Без полоскания" .....	51
5.1 Прибор .....	20	13.12 Извлечение белья.....	52
5.2 Кювета для моющих средств .....	21	13.13 Выключение прибора .....	52
5.3 Элементы управления .....	21	<b>14 Блокировка для безопасности детей</b> .....	<b>52</b>
5.4 Логика управления .....	22	14.1 Активация блокировки для безопасности детей .....	52
<b>6 Дисплей</b> .....	<b>23</b>	14.2 Деактивация блокировки для безопасности детей .....	52
<b>7 Клавиши</b> .....	<b>27</b>		
<b>8 Программы</b> .....	<b>31</b>		
<b>9 Аксессуары</b> .....	<b>44</b>		

<b>15 Интеллектуальная система дозирования</b> .....	<b>53</b>	18.7 Очистка сливного шланга в месте подсоединения к сифону .....	65
15.1 Заполнение дозатора.....	53	18.8 Очистка фильтра в шланге подачи воды .....	66
15.2 Содержимое дозатора.....	53	<b>19 Устранение неисправностей</b> .....	<b>68</b>
15.3 Базовое дозируемое количество .....	54	<b>20 Транспортировка, хранение и утилизация</b> .....	<b>78</b>
<b>16 Home Connect</b> .....	<b>54</b>	20.1 Демонтаж прибора.....	78
16.1 Подключение прибора к домашней беспроводной сети (Wi-Fi) с функцией WPS .....	54	20.2 Установка транспортировочных креплений.....	78
16.2 Подключение прибора к домашней беспроводной сети (Wi-Fi) без функции WPS .....	55	20.3 Повторный ввод прибора в эксплуатацию.....	79
16.3 Подключение прибора к приложению Home Connect.....	56	20.4 Утилизация старого бытового прибора .....	79
16.4 Подключение прибора к Energy Manager .....	56	<b>21 Сервисная служба</b> .....	<b>80</b>
16.5 Включение Wi-Fi на приборе .....	57	21.1 Номер изделия (E-Nr.) и заводской номер (FD).....	80
16.6 Выключение Wi-Fi на приборе ....	57	21.2 Гарантия на систему «Аква-стоп» .....	80
16.7 Обновление ПО.....	57	<b>22 Параметры расхода</b> .....	<b>81</b>
16.8 Сброс настроек сети на приборе .....	57	<b>23 Технические характеристики</b> ....	<b>81</b>
16.9 Дистанционная диагностика .....	58	<b>24 Сертификат соответствия</b> .....	<b>82</b>
16.10 Защита данных.....	58		
<b>17 Базовые установки</b> .....	<b>58</b>		
17.1 Обзор базовых установок .....	58		
17.2 Изменение базовых установок .....	59		
<b>18 Очистка и уход</b> .....	<b>60</b>		
18.1 Рекомендации по уходу за прибором.....	60		
18.2 Очистка барабана .....	60		
18.3 Очистка кюветы для моющих средств.....	60		
18.4 Удаление накипи .....	62		
18.5 Очистка откачивающего насоса .....	62		
18.6 Очистка впускного отверстия в резиновой манжете .....	65		



## 1 Безопасность

Соблюдайте следующие указания по технике безопасности.

### 1.1 Общие указания



- Внимательно прочитайте данное руководство.
- Сохраните инструкцию и информацию о приборе для дальнейшего использования или для передачи следующему владельцу.
- В случае обнаружения повреждений, связанных с транспортировкой, не подключайте прибор.

### 1.2 Использование по назначению

Используйте прибор только:

- для стирки текстильных изделий, пригодных для машинной стирки, и шерстяных стираемых вручную изделий согласно ярлыку с информацией по уходу.
- с использованием проточной воды и подходящих для машинной стирки универсальных моющих средств и средств для ухода.
- в бытовых условиях и в закрытых помещениях домашних хозяйств.
- на высоте не более 4000 м над уровнем моря.

### 1.3 Ограничение круга пользователей

Данный прибор может использоваться детьми в возрасте от 8 лет и старше, а также лицами с ограниченными физическими, сенсорными или умственными способностями или с недостатком опыта и/или знаний, если они находятся под присмотром или после получения указаний по безопасному использованию прибора и после того, как они осознали опасности, связанные с неправильным использованием.

Детям запрещено играть с прибором.

Очистку и обслуживание прибора запрещается выполнять детям без надзора взрослых.

Не подпускайте детей младше 3 лет и домашних животных к прибору.

#### 1.4 Безопасный монтаж

При установке прибора соблюдайте инструкции по безопасности.

#### **⚠ ПРЕДУПРЕЖДЕНИЕ – Опасность поражения электрическим током!**

При неквалифицированном монтаже прибор может стать источником опасности.

- ▶ При подключении прибора и его эксплуатации соблюдайте данные, приведенные на фирменной табличке.
- ▶ Прибор можно подключать только к электросети переменного тока через установленную согласно предписаниям розетку с заземлением.
- ▶ Система заземления в домашней электропроводке должна быть установлена согласно предписаниям. Для установки должны использоваться кабели с достаточно большим поперечным сечением проводников.
- ▶ В случае применения устройства защитного отключения допускается использоваться только тип с обозначением .
- ▶ Запрещается оснащать прибор внешним переключателем, например, таймером или пультом дистанционного управления.
- ▶ Если прибор встроен, необходимо предусмотреть свободный доступ к вилке сетевого кабеля или, если это невозможно, предусмотреть в стационарной электропроводке специальный выключатель для размыкания всех полюсов согласно условиям монтажа.
- ▶ При установке прибора не допускайте зажатия или повреждения сетевого кабеля.

Поврежденная изоляция сетевого кабеля является источником опасности.

- ▶ Ни в коем случае не допускайте контакта сетевого кабеля с горячими частями прибора или с источниками тепла.
- ▶ Ни в коем случае не допускайте контакта сетевого кабеля с острыми концами или кромками.

- ▶ Запрещается перегибать, заземлять или переоборудовать сетевой кабель.

### **⚠ ПРЕДУПРЕЖДЕНИЕ – Опасность возгорания!**

Использование удлиненного сетевого кабеля и не имеющих допуска адаптеров опасно.

- ▶ Не используйте удлинительные кабели или многоконтактные розетки.
- ▶ Если длины сетевого кабеля не хватает, обратитесь в сервисную службу.
- ▶ Используйте только допущенные производителем адаптеры.

### **⚠ ПРЕДУПРЕЖДЕНИЕ – Опасность травмирования!**

Вследствие большого веса прибора при его подъеме возможны травмы.

- ▶ Не поднимайте прибор в одиночку.
- Если прибор неправильно установлен в колонну, он может упасть.
- ▶ Сушильную машину можно устанавливать на стиральную, только используя комплект для подключения от производителя сушильной машины. Другие варианты установки не допускаются.
  - ▶ Если производитель сушильной машины не предлагает специального комплекта для подключения, встраивать прибор в колонну нельзя.
  - ▶ Запрещается встраивать в колонну приборы, имеющие разную глубину и ширину, и от разных производителей.
  - ▶ Запрещается устанавливать колонну из стиральной и сушильной машин на помост, приборы могут опрокинуться.

### **⚠ ПРЕДУПРЕЖДЕНИЕ – Опасность удушья!**

Дети могут завернуться в упаковочный материал или надеть его себе на голову и задохнуться.

- ▶ Не подпускайте детей к упаковочному материалу.
- ▶ Не позволяйте детям играть с упаковочным материалом.

### **⚠ ОСТОРОЖНО – Опасность травмирования!**

Прибор может вибрировать или перемещаться во время работы.

- ▶ Установите прибор на чистой, ровной и прочной поверхности.

- ▶ Выровняйте прибор с помощью ножек и уровня.
- Неправильная прокладка шлангов и соединительных кабелей может привести к спотыканию.
- ▶ Прокладывайте шланги и сетевые кабели таким образом, чтобы никто не мог споткнуться о них.
- Передвигание прибора за выступающие части, например, за дверцу, может привести к их поломке.
- ▶ Не допускайте передвигание прибора за выступающие части.

### **⚠ ОСТОРОЖНО – Опасность пореза!**

Прикосновение к острым краям прибора может привести к порезам.

- ▶ Не прикасайтесь к острым краям прибора.
- ▶ Надевайте защитные перчатки при установке и транспортировке прибора.

## **1.5 Безопасная эксплуатация**

### **⚠ ПРЕДУПРЕЖДЕНИЕ – Опасность поражения электрическим током!**

Поврежденный прибор или поврежденный сетевой кабель являются источником опасности.

- ▶ Категорически запрещается эксплуатировать поврежденный прибор.
- ▶ Запрещается тянуть за сетевой кабель, чтобы отсоединить прибор от сети электропитания. Вынимайте из розетки вилку сетевого кабеля.
- ▶ В случае повреждения прибора или сетевого кабеля немедленно выньте вилку сетевого кабеля из розетки или отключите предохранитель в блоке предохранителей и закройте водопроводный кран.
- ▶ Обратитесь в сервисную службу. → *Страница 80*

Проникшая в прибор влага может стать причиной поражения током.

- ▶ Используйте прибор только в закрытом помещении.
- ▶ Не пользуйтесь прибором при слишком высокой температуре или влажности.

- ▶ Не используйте для очистки прибора пароочистители, очистители высокого давления, шланги или душевые установки.

**⚠ ПРЕДУПРЕЖДЕНИЕ – Риск нанесения вреда здоровью!**

Дети могут оказаться запертыми в приборе и подвергнуть свою жизнь опасности.

- ▶ Не устанавливайте прибор за дверь, если она будет мешать свободному открыванию дверцы прибора.
- ▶ На отслуживших приборах отсоедините вилку сетевого кабеля, после чего разрежьте сетевой кабель и приведите в негодность замок дверцы прибора, чтобы дверца более не могла закрываться.

**⚠ ПРЕДУПРЕЖДЕНИЕ – Опасность удушья!**

Дети могут вдохнуть или проглотить мелкие детали, в результате чего задохнуться.

- ▶ Не подпускайте детей к мелким деталям.
- ▶ Не позволяйте детям играть с мелкими деталями.

**⚠ ПРЕДУПРЕЖДЕНИЕ – Опасность отравления!**

Моющие средства и средства по уходу могут вызвать отравление при проглатывании.

- ▶ При случайном попадании вовнутрь организма обратитесь за помощью к врачу.
- ▶ Храните моющие средства и средства по уходу в недоступном для детей месте.

**⚠ ПРЕДУПРЕЖДЕНИЕ – Опасность взрыва!**

Если одежда была предварительно обработана моющими средствами на основе растворителя, это может привести к взрыву прибора.

- ▶ Перед стиркой тщательно прополощите предварительно обработанную одежду водой.

**⚠ ОСТОРОЖНО – Опасность травмирования!**

При вставании или опирании на прибор крышка может сломаться.

- ▶ Не допускайте вставания или опирания на прибор.



При вставании или опирании на открытую дверцу прибор может опрокинуться.

- ▶ Не вставляйте и не опирайтесь на открытую дверцу прибора.
- ▶ Не оставляйте никакие предметы на дверце прибора.

Не касайтесь вращающегося барабана - это может привести к травмам рук.

- ▶ Дождитесь полной остановки барабана.

### **⚠ ОСТОРОЖНО – Опасность ожога!**

Во время стирки при высокой температуре стекло дверцы прибора сильно нагревается.

- ▶ Не прикасайтесь к горячей дверце прибора.
- ▶ Не подпускайте детей к горячей дверце прибора.

### **⚠ ОСТОРОЖНО – Опасность ошпаривания!**

Во время стирки при высокой температуре раствор моющего средства сильно нагревается.

- ▶ Не прикасайтесь к горячему раствору моющего средства.

### **⚠ ОСТОРОЖНО – Опасность химического ожога!**

При открывании кюветы для моющих средств возможно вылетание брызг моющего средства и средств по уходу из прибора. Попадание моющих средств в глаза или на кожу может вызывать раздражение.

- ▶ При попадании моющих средств или средств по уходу в глаза или на кожу промойте их большим количеством чистой воды.
- ▶ При случайном попадании вовнутрь организма обратитесь за помощью к врачу.
- ▶ Храните моющие средства и средства по уходу в недоступном для детей месте.

## 1.6 Безопасная очистка и техобслуживание

При очистке и обслуживании прибора соблюдайте инструкции по безопасности.

### **⚠ ПРЕДУПРЕЖДЕНИЕ – Опасность поражения электрическим током!**

При неквалифицированном ремонте прибор может стать источником опасности.

- ▶ Ремонтировать прибор разрешается только квалифицированным специалистам.
- ▶ Для ремонта прибора можно использовать только оригинальные запчасти.
- ▶ Во избежание опасностей замена поврежденного сетевого кабеля данного прибора может быть выполнена только производителем или авторизованной им сервисной службой либо лицом, имеющим аналогичную квалификацию.

Проникшая в прибор влага может стать причиной поражения током.

- ▶ Не используйте для очистки прибора пароочистители, очистители высокого давления, шланги или душевые установки.

### **⚠ ПРЕДУПРЕЖДЕНИЕ – Опасность травмирования!**

Использование неоригинальных запасных частей и аксессуаров опасно.

- ▶ Используйте только оригинальные запчасти и оригинальные аксессуары производителя.

### **⚠ ПРЕДУПРЕЖДЕНИЕ – Опасность отравления!**

Использование чистящих средств, содержащих растворители, может привести к образованию токсичных паров.

- ▶ Не используйте средства для чистки, в состав которых входят растворители.

## 2 Предотвращение материального ущерба

Соблюдайте эти инструкции во избежание повреждения имущества и прибора.

### ВНИМАНИЕ!

Неправильное дозирование кондиционеров, моющих средств, средств по уходу и чистящих средств может привести к ухудшению работы прибора.

- ▶ Соблюдайте указания производителей по дозированию.

Превышение максимального объёма загрузки ухудшает работу прибора.

- ▶ Соблюдайте и не превышайте максимальный объём загрузки для каждой программы.

→ *"Программы", Страница 31*

Безопасность прибора во время транспортировки обеспечивают транспортировочные крепления. Не снятые транспортировочные крепления могут привести к материальному ущербу и повреждению оборудования.

- ▶ Перед вводом в эксплуатацию полностью снимите все транспортировочные крепления и сохраните их.
- ▶ В целях предотвращения повреждений при последующей транспортировке прибора обязательно установите все транспортировочные крепления до начала транспортировки.

Неправильное подключение шланга подачи воды может привести к материальному ущербу.

- ▶ Затяните резьбовые соединения на шланге подачи воды вручную.
- ▶ По возможности подсоедините шланг подачи воды к водопроводному крану напрямую, без использования дополнительных соединительных элементов, таких как переходники, удлинители, клапаны и т.п.

- ▶ Убедитесь, что корпус клапана шланга подачи воды установлен герметично и не подвергается внешнему воздействию.
  - ▶ Убедитесь, что внутренний диаметр крана не меньше 17 мм.
  - ▶ Убедитесь, что длина резьбы на соединении с водопроводным краном составляет не менее 10 мм.
- Недостаточное или чрезмерное давление воды может отрицательно повлиять на функции прибора.
- ▶ Давление воды в системе водоснабжения должно составлять не менее 100 кПа (1 бар) и не более 1000 кПа (10 бар).
  - ▶ Если давление воды превышает указанное максимальное значение, между подключением питьевой воды и комплектом шлангов прибора необходимо установить редукционный клапан.
  - ▶ Не подключайте прибор к смесителю безнапорного прибора для нагрева воды.

Модифицированные или повреждённые шланги подачи воды могут привести к материальному ущербу и повреждению прибора.

- ▶ Не перегибайте, не пережимайте, не модифицируйте и не обрезайте шланги подачи воды.
  - ▶ Используйте только шланги для воды, входящие в комплект прибора, или оригинальные запасные шланги.
  - ▶ Не используйте уже бывшие в использовании шланги подачи воды.
- Эксплуатация прибора с грязной или слишком горячей водой может привести к материальному ущербу.
- ▶ Подключайте прибор только к водопроводной сети холодного водоснабжения.

Неподходящие чистящие средства могут повредить поверхности прибора.

- ▶ Не используйте агрессивные или абразивные чистящие средства.

- ▶ Не используйте чистящие средства с большим содержанием спирта.
- ▶ Не используйте жесткие мочалки или губки.
- ▶ Протирайте прибор только мягкой влажной тряпкой.
- ▶ При контакте с прибором немедленно удалите все остатки моющего средства, распыленных веществ или других загрязнений.

---

## **3 Защита окружающей среды и экономия**

### **3.1 Утилизация упаковки**

Упаковочные материалы экологически безопасны и могут использоваться повторно.

- ▶ Утилизируйте отдельные части, предварительно рассортировав их.

### **3.2 Экономия энергии и ресурсов**

При соблюдении этих указаний прибор будет расходовать меньше электроэнергии и воды.

Используйте программы с низкими температурами и более длительной продолжительностью стирки, а также соблюдайте максимальный объем загрузки  
→ *Страница 31*.

- ✓ В этом случае потребление энергии и расход воды будут наиболее эффективными.

Используйте экономичные программные установки.

- ✓ При изменении программных установок на дисплее будет отображаться ожидаемое потребление.

Дозируйте → *Страница 48* моющее средство в зависимости от степени загрязнения белья.

- ✓ Для слабых или обычных загрязнений будет достаточно меньшего количества моющего средства. Соблюдайте рекомендации производителя по дозированию моющего средства.

Температуру стирки белья лёгкой и обычной степени загрязнения можно уменьшить.

- ✓ При более низких температурах прибор потребляет меньше энергии. Для лёгкой или обычной степени загрязнения достаточны более низкие температуры по сравнению с указанными на этикетке.

Если после стирки вы намерены сушить бельё в сушильной машине, необходимо установить максимальную скорость отжима.

- ✓ Чем более сухим будет бельё, тем короче время выполнения программы сушки и ниже расход электроэнергии. При более высокой скорости отжима остаточная влажность белья уменьшается, а уровень шума повышается.

Стирайте бельё без предварительной стирки.

- ✓ Предварительная стирка увеличивает продолжительность программы, а также расход электроэнергии и воды.

В данном приборе предусмотрена система автоматического изменения программы в соответствии с загрузкой.

- ✓ В зависимости от вида текстильных изделий и объёма загрузки система автоматически адаптирует потребление воды и продолжительность программы.

Прибор оснащен датчиком «AquaSensor» (Аква-сенсор).

- ✓ «AquaSensor» (Аква-сенсор) проверяет степень мутности воды во время полоскания и соответствующим образом регулирует продолжительность и количество полосканий.

### 3.3 Режим экономии энергии

Если вы не пользуетесь прибором в течение длительного времени, прибор автоматически переключится в режим экономии электроэнергии. Все индикаторы гаснут, а  мигает.

Режим экономии электроэнергии завершается при повторном использовании прибора, например, открытии или закрытии дверцы.

Если в течение длительного времени вы не пользуетесь прибором, который находится в энергосберегающем режиме, прибор автоматически отключится.

**Заметка:** Если включен Wi-Fi, прибор не будет автоматически выключаться.

## 4 Установка и подключение

### 4.1 Распаковка прибора

**Заметка:** Для безопасной эксплуатации прибора обратите внимание на информацию по теме Безопасность → *Страница 4* и Предотвращение материального ущерба → *Страница 11*.

#### **ВНИМАНИЕ!**

Оставшиеся в барабане предметы, не предназначенные для эксплуатации прибора, могут стать причиной материального ущерба и повреждения прибора.

- ▶ Выньте эти предметы и прилагаемые аксессуары из барабана перед использованием.
1. Снимите с прибора весь упаковочный материал и защитную плёнку.  
Чтобы правильно утилизировать упаковочный материал, обратите внимание на информацию по теме → *"Утилизация упаковки", Страница 12*.
  2. Проверьте прибор на отсутствие видимых повреждений.
  3. Откройте дверцу.  
→ *"Стандартное управление", Страница 49*
  4. Выньте аксессуары из барабана.
  5. Закройте дверцу.

## 4.2 Комплектация

После распаковки проверьте все детали на отсутствие транспортных повреждений, а также комплектность поставки.

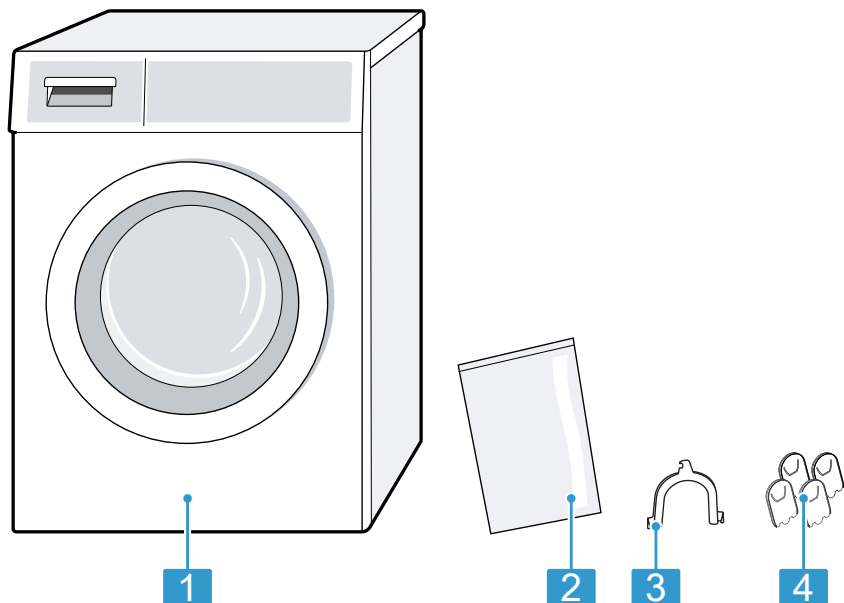

- |   |                                     |
|---|-------------------------------------|
| 1 | Стиральная машина                   |
| 2 | Сопроводительная документация       |
| 3 | Колено для фиксации сливного шланга |
| 4 | Пластиковые накладки                |

## 4.3 Требования к месту установки

**Заметка:** Для безопасной эксплуатации прибора обратите внимание на информацию по теме Безопасность → Страница 4 и Предотвращение материального ущерба → Страница 11.

### **⚠ ПРЕДУПРЕЖДЕНИЕ** Опасность поражения электрическим током!

Прибор содержит детали под напряжением. Прикосновение к деталям под напряжением опасно.

- ▶ Запрещается эксплуатировать прибор без верхней крышки.

### **⚠ ПРЕДУПРЕЖДЕНИЕ** Опасность травмирования!

При эксплуатации на цоколе прибор может опрокинуться.

- ▶ Перед началом эксплуатации необходимо установить ножки прибора на цоколь с помощью крепежных планок → Страница 44 производителя.

## ВНИМАНИЕ!

Если прибор будет установлен в местах, подверженных замерзанию, или на улице, замерзшие остатки воды могут повредить прибор, а замерзшие шланги могут разорваться или лопнуть.

- ▶ Не устанавливайте и не эксплуатируйте прибор на открытом воздухе и/или в местах, где существует угроза замерзания.

Перед отгрузкой с завода прибор проходит функциональную проверку. В результате внутри прибора может остаться вода. Остатки воды могут выливаться при наклоне прибора под углом более 40°.

- ▶ Наклоняйте прибор с осторожностью.

Место установки	Требования
<p>На цоколе</p> 	<p>Закрепите прибор с помощью крепежных планок → Страница 44.</p>
<p>На деревянной опоре</p> 	<p>Установите прибор на водостойкую деревянную плиту, надёжно привинченную к полу. Толщина деревянной плиты должна составлять не менее 30 мм.</p>
<p>В шкаф в кухонном гарнитуре</p> 	<ul style="list-style-type: none"> <li>■ Требуется ниша шириной 60 см.</li> <li>■ Прибор можно устанавливать только под сплошной столешницей, надёжно скрепленной с соседней мебелью.</li> </ul>

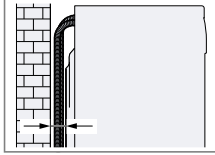
Место установки	Требования
<p>У стены</p> 	<p>Не прокладываете шланги между стеной и прибором.</p>

## 4.4 Снятие транспортировочных креплений

Безопасность прибора во время транспортировки обеспечивают транспортировочные крепления на задней стенке прибора.

### Примечания

- Для безопасной эксплуатации прибора обратите внимание на информацию по теме Безопасность → Страница 4 и Предотвращение материального ущерба → Страница 11.
- Храните транспортировочные крепления, винты и втулки в надёжном месте для использования при последующей транспортировке  
→ Страница 78.

1. Извлеките шланги из креплений.

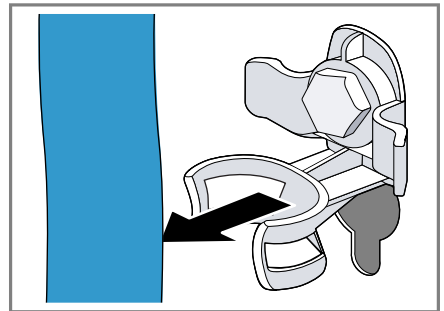

## ru Установка и подключение

2. Выверните ① и снимите ② винты всех четырех транспортировочных креплений при помощи гаечного ключа SW13.

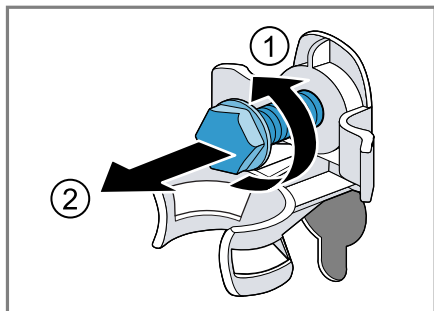

3. Извлеките сетевой кабель из крепления.

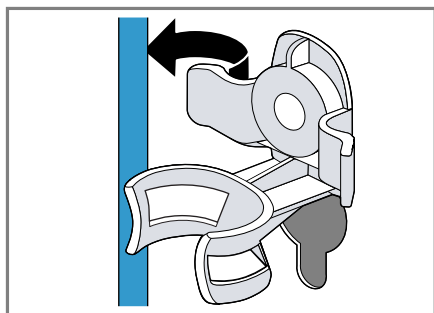

4. Снимите 4 втулки.

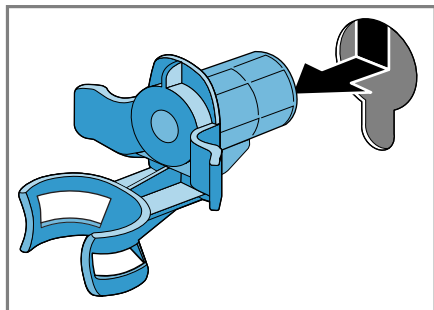

5. Вставьте 4 пластиковые накладки.

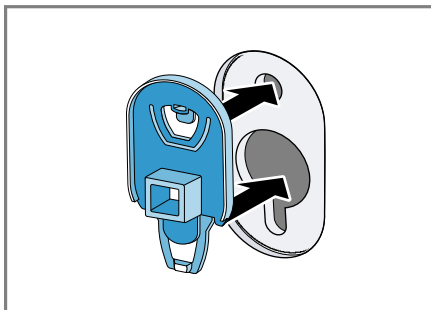

6. Зафиксируйте 4 пластиковые накладки нажатием вниз.

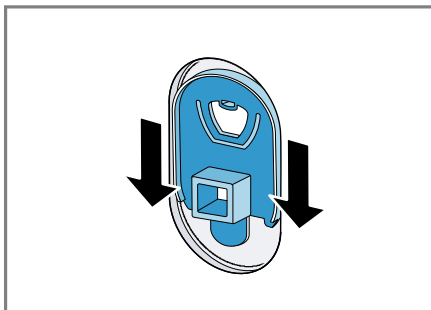

## 4.5 Снятие транспортировочных распорок

**Заметка:** Для безопасной эксплуатации прибора обратите внимание на информацию по теме Безопасность → Страница 4 и Предотвращение материального ущерба → Страница 11.



1. Открутите винты вертикальных транспортировочных распорок отверткой T20.

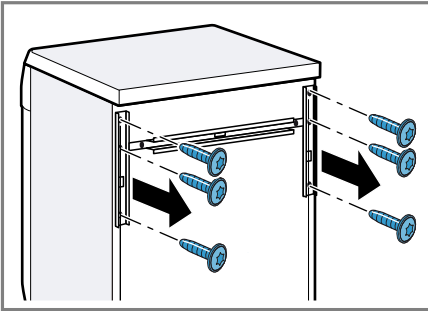

2. Снимите транспортировочные распорки.

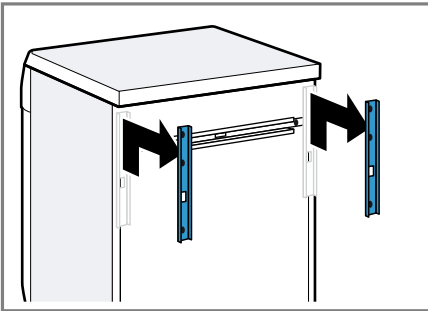

3. Открутите винты горизонтальной транспортировочной распорки отверткой T20.

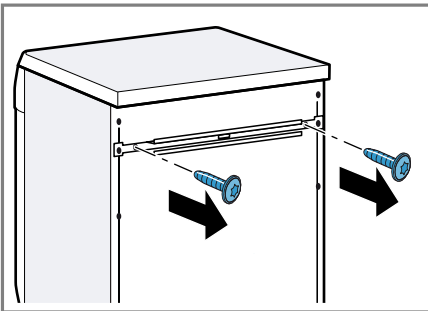

4. Снимите транспортировочную распорку.

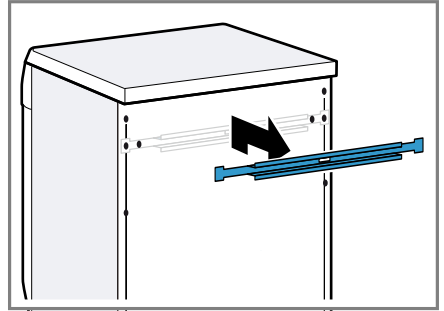

## 4.6 Подключение прибора к сети

### Шланг подачи воды подсоедините к водопроводному крану

**Заметка:** Для безопасной эксплуатации прибора обратите внимание на информацию по теме Безопасность → Страница 4 и Предотвращение материального ущерба → Страница 11.

### **⚠ ПРЕДУПРЕЖДЕНИЕ** Опасность поражения электрическим током!

Прибор содержит детали под напряжением. Прикосновение к деталям под напряжением опасно.

- ▶ Не погружайте в воду электрический клапан AquaStop.

## ru Установка и подключение

1. Подключите шланг подачи воды к водопроводному крану (26,4 мм = 3/4").

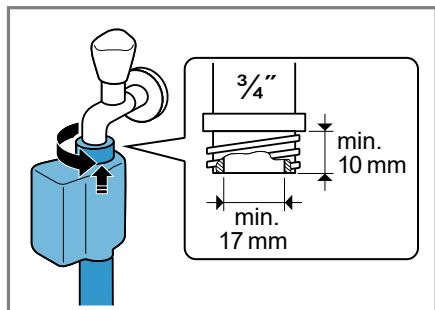

2. Осторожно откройте водопроводный кран и убедитесь в герметичности точек соединения.

### Варианты подключения слива воды

Эта информация поможет вам подключить прибор к канализации.

**Заметка:** Для безопасной эксплуатации прибора обратите внимание на информацию по теме Безопасность → Страница 4 и Предотвращение материального ущерба → Страница 11.

### ВНИМАНИЕ!

При откачивании сливной шланг находится под давлением и может отсоединиться от установленного места подключения.

- Обезопасьте сливной шланг от случайного отсоединения.

**Заметка:** Учитывайте высоту откачивания.

Максимальная высота откачивания составляет 100 см.

Слив в сифон

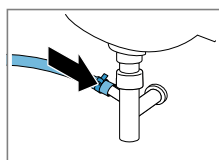

Зафиксируйте соединение хомутом (24-40 мм).

Слив в умывальник

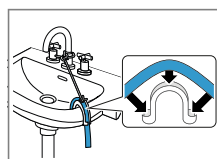

Зафиксируйте и закрепите сливной шланг коленом.

Слив в пластмассовую трубу с резиновой втулкой или в водосток.

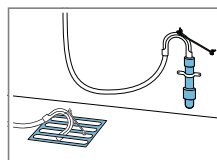

Зафиксируйте и закрепите сливной шланг коленом.

## 4.7 Выравнивание прибора

Чтобы снизить уровень шума и вибрации и предотвратить перемещение прибора, правильно выровняйте прибор.

**Заметка:** Для безопасной эксплуатации прибора обратите внимание на информацию по теме Безопасность → Страница 4 и Предотвращение материального ущерба → Страница 11.

1. Отверните контргайки по часовой стрелке с помощью гаечного ключа SW17.

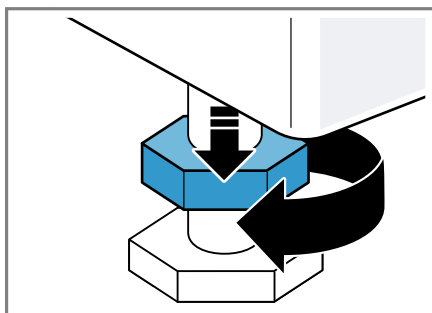

2. Выравнивание прибора осуществляется путем вворачивания и выворачивания регулируемых ножек. Проверьте выравнивание по уровню.

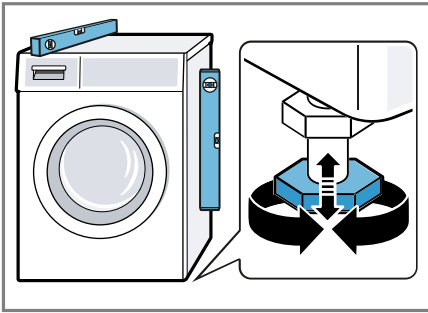

Все ножки прибора должны прочно стоять на полу.

3. Затяните контргайки ключом SW17 таким образом, чтобы они плотно прилегали к корпусу прибора.

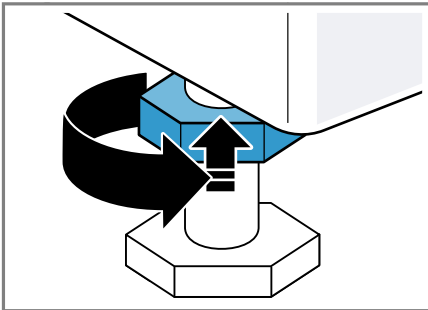

При этом придерживайте ножку и не переставляйте её по высоте.

## 4.8 Подключение прибора к электросети

**Заметка:** Для безопасной эксплуатации прибора обратите внимание на информацию по теме Безопасность → Страница 4 и Предотвращение материального ущерба → Страница 11.

1. Вставьте вилку сетевого кабеля прибора в розетку, расположенную вблизи прибора.

Параметры подключения прибора содержатся в разделе технических данных → Страница 81.

2. Проверьте прочность подключения вилки сетевого кабеля.

## 5 Знакомство с прибором

### 5.1 Прибор

Здесь приведен обзор составных частей прибора.

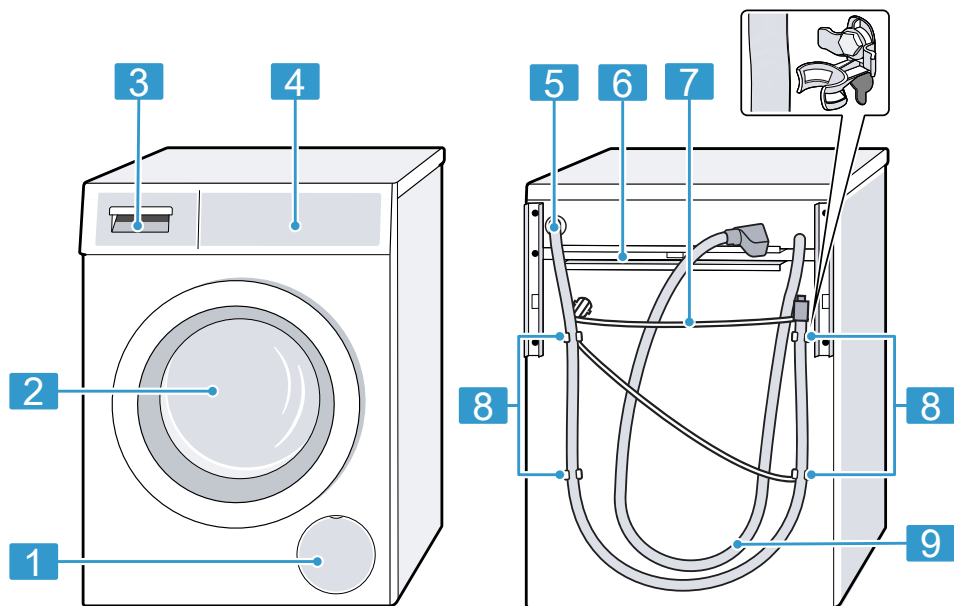

В зависимости от типа прибора отдельные детали на рисунке могут отличаться, например, по цвету и форме.

**1** Крышка для техобслуживания откачивающего насоса  
→ Страница 62

**2** Дверца

**3** Кювета для моющих средств  
→ Страница 21

**4** Элементы управления  
→ Страница 21

**5** Сливной шланг → Страница 18

**6** Транспортировочные распорки  
→ Страница 16

**7** Сетевой кабель → Страница 19

**8** Транспортировочные крепления  
→ Страница 15

**9** Шланг подачи воды  
→ Страница 17

## 5.2 Кювета для моющих средств

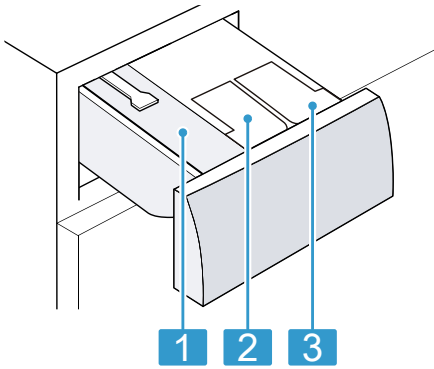

- |   |  |
|---|--|
| 1 | Ячейка для дозирования вручную                       |
| 2 | ⊗ / ∇: дозатор для кондиционера или моющего средства |
| 3 | ∇: дозатор для моющего средства                      |

## 5.3 Элементы управления

Настроить все функции прибора и получить информацию о его рабочем состоянии можно через панель управления.

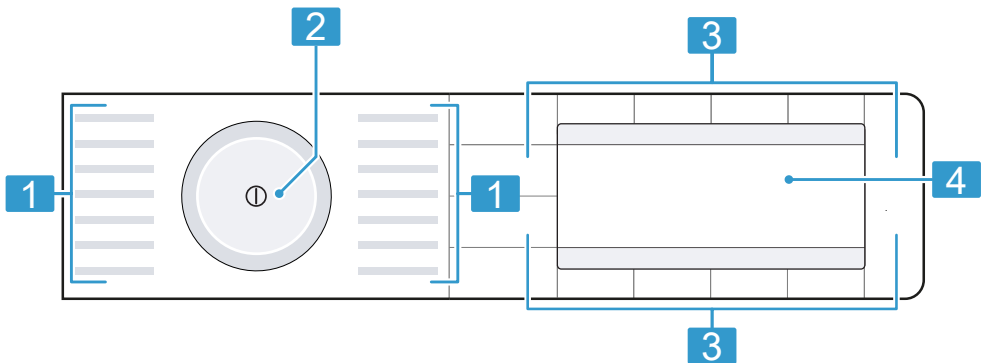

1 Программы → Страница 31

2 Переключатель программ → Страница 49

3 Клавиши → Страница 27

4 Дисплей → Страница 23

## 5.4 Логика управления

### Главное меню

Для выбора установок нажимайте кнопки над значками или под ними.

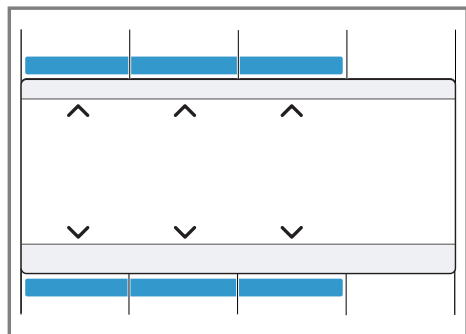

Выбранная установка отображается в центре дисплея.

### Подменю

Для выбора установок нажимайте кнопки под значками, пока на дисплее не появится нужная установка.

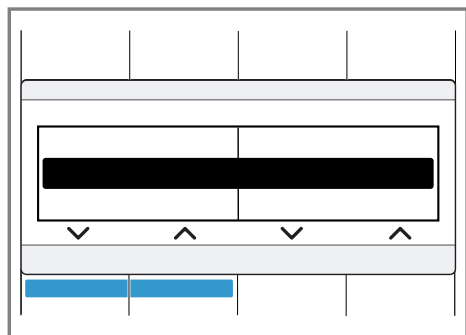

Для выбора установок нажимайте кнопки под значками, пока на дисплее не появится нужная установка.

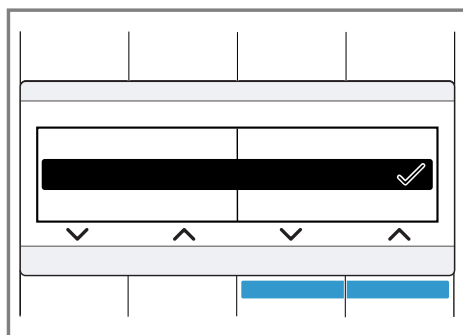

Когда установка активирована, на дисплее отображается ✓. Выбор не нужно подтверждать повторно. Подменю автоматически закрывается через несколько секунд.

## 6 Дисплей

На дисплее отображаются текущие установочные значения, опции для выбора или текстовые указания.

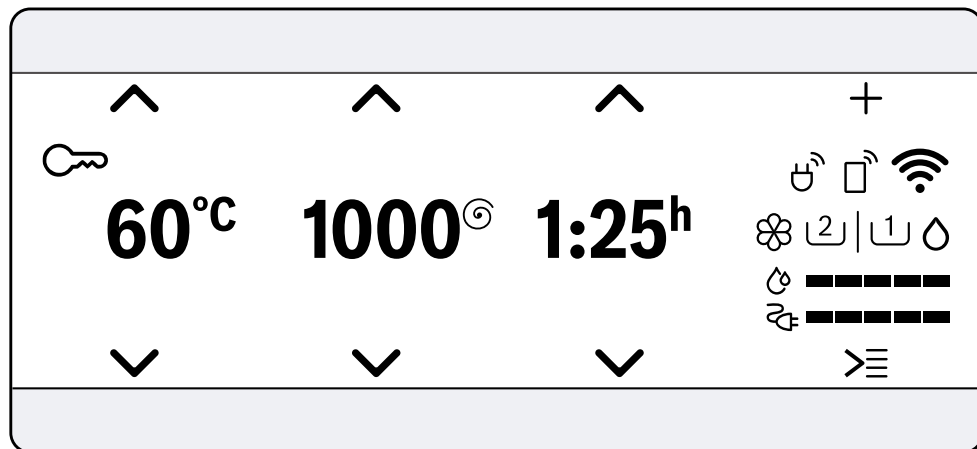

Пример индикации на дисплее















Индикация	Наименование	Описание
0:40 h <sup>1</sup>	Продолжительность программы / оставшееся время выполнения программы	Предположительная продолжительность программы или оставшееся время выполнения программы.
10 <sup>1</sup>	«Завершение чerez»	Установлено окончание программы, отображаются оставшиеся часы. → "Клавиши", Страница 28
10 kg <sup>1</sup>	Рекомендованная загрузка	Максимальный объём загрузки для установленной программы в кг.
0 - 1600 <sup>⊙</sup>	Скорость отжима	Установленная скорость отжима в об/мин. → "Клавиши", Страница 28 0: без отжима, только слив
* - 90 °C	Температура	Установленная температура в °C. → "Клавиши", Страница 28 * (холодная)
∨ ^	Навигация	Выбор установок. → "Логика управления", Страница 22

<sup>1</sup> Пример

Индикация	Наименование	Описание
+	Дополнительные установки для программы	Активируйте, деактивируйте или настройте дополнительные установки для программы. → "Клавиши", Страница 29
☰	Сохранить программу Дополнительные программы	Сохранить программу → Страница 50. Установите дополнительные программы → Страница 49.
🔒	Блокировка для безопасности детей	<ul style="list-style-type: none"> <li>■ Светится: блокировка для безопасности детей активирована.</li> <li>■ Мигает: блокировка для безопасности детей активирована, и прибор работает. → "Деактивация блокировки для безопасности детей", Страница 52</li> </ul>
📄	Лёгкое глажение	Функция уменьшения сминания активирована. → "Клавиши", Страница 30
🧺 <sup>+</sup> 🧺 <sup>+1</sup> 🧺 <sup>+2</sup> 🧺 <sup>+3</sup>	Дополнительное полоскание	Дополнительные циклы полоскания активированы. → "Клавиши", Страница 29
↓	Предварительная стирка	Предварительная стирка активирована. → "Клавиши", Страница 29
🚰	Вода плюс	Стирка с увеличенным количеством воды активирована. → "Клавиши", Страница 30
🪸	Без полоскания	Установка «Без полоскания» активирована. → "Клавиши", Страница 29
🔇	Ночная стирка	Тихая стирка активирована. → "Клавиши", Страница 30
👶	Детское питание	Тип пятен активирован.
🩸	Кровь	Тип пятен активирован.
🥚	Яйцо	Тип пятен активирован.
🍓	Клубника	Тип пятен активирован.
🌱	Земля и песок	Тип пятен активирован.
🌿	Трава	Тип пятен активирован.
☕	Кофе	Тип пятен активирован.
💄	Косметика	Тип пятен активирован.
🍊	Оранжевый	Тип пятен активирован.
🍷	Красное вино	Тип пятен активирован.

<sup>1</sup> Пример



Индикация	Наименование	Описание
	Шоколад	Тип пятен активирован.
	Пот	Тип пятен активирован.
	Грязные носки	Тип пятен активирован.
	Жир пищевой / масло	Тип пятен активирован.
	Чай	Тип пятен активирован.
	Томат	Тип пятен активирован.
	Расход электроэнергии	Расход электроэнергии для установленной программы. <ul style="list-style-type: none"> <li>■ — : низкий расход электроэнергии</li> <li>■ ————— : высокий расход электроэнергии</li> </ul>
	Расход воды	Расход воды для установленной программы. <ul style="list-style-type: none"> <li>■ — : низкий расход воды</li> <li>■ ————— : высокий расход воды</li> </ul>
	Дистанционный запуск	Дистанционный запуск активирован. → <i>"Клавиши", Страница 28</i>
	Wi-Fi	<ul style="list-style-type: none"> <li>■ Светится: прибор подключен к домашней сети.</li> <li>■ Мигает: прибор пытается подключиться к домашней сети.</li> </ul> → <i>"Home Connect", Страница 54</i>
	Wi-Fi	Прибор не подключен к домашней сети. → <i>"Home Connect", Страница 54</i>
	Energy Manager	Прибор подключён к интеллектуальной системе энергосбережения (Energy Manager). → <i>"Подключение прибора к Energy Manager", Страница 56</i>
	Дозатор для жидких моющих средств	<ul style="list-style-type: none"> <li>■ Светится: интеллектуальная система дозирования жидких моющих средств активирована.</li> <li>■ Мигает: уровень заполнения дозатора ниже минимального значения. → <i>"Интеллектуальная система дозирования", Страница 53</i></li> </ul>  (Жидкое моющее средство)

<sup>1</sup> Пример







Индикация	Наименование	Описание
	Дозатор для жидкого моющего средства или кондиционера.	<ul style="list-style-type: none"> <li>■ Светится: интеллектуальная система дозирования жидких моющих средств или кондиционера активирована.</li> <li>■ Мигает: уровень заполнения дозатора ниже минимального значения. → "Интеллектуальная система дозирования", Страница 53</li> </ul> <p>◇ (Жидкое моющее средство) ⊗ (Кондиционер)</p>
Дозировка: _ 50 % <sup>1</sup>	Рекомендованная дозировка	<p>Рекомендация по дозированию моющего средства при отключенной интеллектуального дозирования. → "Дозирование моющего средства", Страница 48</p> <p><b>Заметка:</b> Рекомендованная дозировка указывает, какой объём загрузки следует принять для дозирования моющего средства. Процентное значение относится к максимальному объёму загрузки для программы.</p>
:	Система контроля напряжения	<p>Мигает: автоматическая система контроля напряжения определяет недопустимое понижение напряжения. Программа приостановлена.</p> <p><b>Заметка:</b> Программа будет возобновлена, когда напряжение снова будет достаточным.</p>
.	Система контроля напряжения	<p>Мигает: программа была приостановлена из-за недопустимого понижения напряжения. Программа будет возобновлена, когда напряжение снова будет достаточным.</p> <p><b>Заметка:</b> Продолжительность программы увеличивается.</p>
<sup>1</sup> Пример		









## 7 Клавиши



Кнопка  открывает подменю дополнительных установок для программы. Дополнительные установки для программы перечислены в обзоре кнопок.

Выбор установок для программы зависит от выбранной программы. Установки для каждой программы показаны в обзоре

→ "Программы", Страница 31.

Кнопка	Выбор	Описание
 (Старт/Пауза/Дозагрузка)	<ul style="list-style-type: none"> <li>■ Запустить</li> <li>■ Отменить</li> <li>■ Приостановить</li> </ul>	Запустите, отмените или приостановите программу.
 (SpeedPerfect)	<ul style="list-style-type: none"> <li>■ активировать</li> <li>■ деактивировать</li> </ul>	Включить или отключить ускоренную стирку. <b>Заметка:</b> Расход электроэнергии повышается. Это не влияет на результат стирки.
 (Интенсивная)	<ul style="list-style-type: none"> <li>■ активировать</li> <li>■ деактивировать</li> </ul>	Включить или отключить более длительную стирку. Продолжительность программы увеличивается на срок до 30 минут. Подходит для стирки сильно загрязнённого белья.
ПЯТНА	Выбор нескольких установок	Выберите тип пятен. Температура, движение барабана и время замачивания будут адаптированы к типу пятен.
 i-DOS	<ul style="list-style-type: none"> <li>■ активировать</li> <li>■ деактивировать</li> <li>■ Содержимое дозатора</li> <li>■ Базовое дозируемое количество</li> </ul>	Кратковременное нажатие кнопки активирует или деактивирует интеллектуальную систему дозирования кондиционера  или жидких моющих средств  . Удерживая кнопку нажатой в течение примерно 3 секунд, можно открыть базовые установки и задать содержимое дозаторов или базовое дозируемое количество. → "Обзор базовых установок", Страница 58  → "Интеллектуальная система дозирования", Страница 53

Кнопка	Выбор	Описание
 (Завершение чезрез)	1-24 ч	<p>Задайте время окончания программы. Продолжительность программы уже включена в установленное количество часов.</p> <p>После запуска программы начинает отображаться продолжительность программы.</p>
 (Выбор темп.)	 - 90 °C	Выставить температуру в °C.
 (Скорость отжима)	0 - 1600 об/мин	<p>Измените скорость отжима или отключите отжим.</p> <p>Выбор 0 сливает воду и отключает отжим в конце процесса стирки. Бельё остаётся лежать в барабане в мокром виде.</p>
 (Сетевой выключатель)	<ul style="list-style-type: none"> <li>■ Включить</li> <li>■ Выключить</li> </ul>	Включить или выключить прибор.
 (Remote Control)	<ul style="list-style-type: none"> <li>■ активировать</li> <li>■ деактивировать</li> <li>■ Открыть меню Home Connect</li> </ul>	<p>Кратковременное нажатие кнопки разрешает дистанционный запуск прибора через приложение Home Connect</p> <p>Удерживая кнопку нажатой в течение примерно 3 секунд, можно открыть меню Home Connect.</p> <p><b>Примечания</b></p> <ul style="list-style-type: none"> <li>■ В целях безопасности дистанционный запуск не может быть активирован при следующих условиях: <ul style="list-style-type: none"> <li>– Дверца прибора открыта.</li> <li>– Кювета для моющих средств не задвинута.</li> </ul> </li> <li>■ В целях безопасности дистанционный запуск деактивируется при следующих условиях: <ul style="list-style-type: none"> <li>– Откройте дверцу.</li> <li>– Нажмите .</li> <li>– Нажмите .</li> <li>– Прибор выключен.</li> <li>– После отключения электроэнергии.</li> </ul> </li> </ul>

Кнопка	Выбор	Описание
 (Блокировка 3 сек.)	<ul style="list-style-type: none"> <li>■ активировать</li> <li>■ деактивировать</li> </ul>	<p>Включите или выключите блокировку для безопасности детей.</p> <p>Защита от непреднамеренного использования панели управления.</p> <p>Если блокировка для безопасности детей включена, а прибор выключен, то блокировка для безопасности детей остается активной.</p> <p>→ <i>"Блокировка для безопасности детей", Страница 52</i></p>
 (Настройки 3 сек.)	<p>Базовые установки</p> <p>→ <i>Страница 58</i></p>	<p>Измените базовые установки прибора.</p> <p>→ <i>"Изменение базовых установок", Страница 59</i></p>
 (Опции)	<p>Выбор нескольких установок</p>	<p>Активация дополнительных программных установок.</p> <p>→ <i>"Корректировка других установок для программы", Страница 49</i></p> <p>Дополнительные программные установки приведены в этом обзоре.</p>
Предв. стирка	<ul style="list-style-type: none"> <li>■ активировать</li> <li>■ деактивировать</li> </ul>	<p>Активировать или деактивировать предварительную стирку, например, для стирки сильно загрязненного белья.</p> <p><b>Заметка:</b> Если интеллектуальная система дозирования активирована, моющее средство автоматически дозируется для предварительной и основной стирки. Если интеллектуальная система дозирования деактивирована, внесите моющее средство для предварительной стирки непосредственно в барабан.</p>
Доп. Полоскан.	<ul style="list-style-type: none"> <li>■ активировать</li> <li>■ деактивировать</li> </ul>	<p>Активировать или деактивировать до трех дополнительных циклов полоскания. Рекомендовано при чувствительной коже или в регионах с очень мягкой водой.</p>
Без отжима	<ul style="list-style-type: none"> <li>■ активировать</li> <li>■ деактивировать</li> </ul>	<p>Активировать или деактивировать отжим и слив в конце цикла стирки.</p> <p>После последнего цикла полоскания бельё остаётся лежать в воде.</p> <p>→ <i>"Продолжение программы, когда статус программы "Без полоскания", Страница 51</i></p>

<b>Кнопка</b>	<b>Выбор</b>	<b>Описание</b>
Ночная стирка	<ul style="list-style-type: none"><li>■ активировать</li><li>■ деактивировать</li></ul>	Активировать или деактивировать тихую стирку, например, для стирки в ночное время. Сигнал в конце программы отключается, и конечная скорость отжима уменьшается.
Вода плюс	<ul style="list-style-type: none"><li>■ активировать</li><li>■ деактивировать</li></ul>	Стирка в большом количестве воды. Рекомендовано для особо чувствительной кожи и более бережного ухода.
Антисмин.	<ul style="list-style-type: none"><li>■ активировать</li><li>■ деактивировать</li></ul>	Активировать или деактивировать стирку с уменьшенным образованием складок. Чтобы уменьшить сминание белья, цикл и скорость отжима регулируются. Влажность белья после стирки достаточна для развешивания.

## 8 Программы





Здесь приведён обзор программ. В нём содержится информация о загрузке и настраиваемых параметрах программ.

**Рекомендация:** На этикетках по уходу за бельём приведена дополнительная информация по выбору программы.

→ "Символы на этикетках по уходу за изделиями", Страница 46

Программа	Описание	Настройки программы
Хлопок 	<p>Стирка прочных текстильных изделий из хлопка, льна и смешанных волокон.</p> <p>Подходит в качестве короткой программы для белья средней степени загрязнения, если активировано . Если активировано , максимальный объём загрузки уменьшается до 5 кг.</p>	<p><sup>+</sup></p> <p> i-DOS </p> <p> i-DOS </p> <p>Антисмин.</p> <p>Вода плюс</p> <p>Ночная стирка</p> <p>Предв. стирка</p> <p>Без отжима</p> <p>Доп. Полоскан.</p> <p>ПЯТНА</p> <p></p> <p>Макс. скорость отжима (об/мин)<sup>1</sup> 1600</p> <p>Макс. температура (°C) 90</p>
	Макс. загрузка (кг) 10	







<sup>1</sup> Программная установка

Программа	Описание		
Настройки программы		—	●
		●	●
		●	●
	Антисмин.	●	●
	Вода плюс	●	●
	Ночная стирка	●	●
	Предв. стирка	●	●
	Без отжима	●	●
	Доп. Полоскан.	●	●
	ПЯТНА	●	●
		—	●
	Макс. скорость отжима (об/мин) <sup>1</sup>	1600	1200
Макс. температура (°C)	90	60	
Макс. загрузка (кг)	10	4	
Хлопок Эко @	Стирка прочных текстильных изделий из хлопка, льна и смешанных волокон. Энергосберегающая программа. <b>Заметка:</b> Для экономии энергии фактическая температура стирки может отличаться от установленной. Результат стирки соответствует требованиям заказчика.	Стирка текстильных изделий из синтетических и смешанных волокон.	
Синтетика 			

<sup>1</sup> Программная установка













Программа	Описание		
 Шерсть	Стирка текстильных изделий из шерсти или с шерстью в составе, пригодных для ручной или машинной стирки. Чтобы избежать усадки белья, барабан очень бережно перемещает текстильные изделия, выдерживая длинные паузы. Используйте средство для стирки шерсти.	Настройки программы   i-DOS  i-DOS Антисмин. Вода плюс Ночная стирка Предв. стирка Без отжима Доп. Полоскан. ПЯТНА  Макс. скорость отжима (об/мин) <sup>1</sup> 800 Макс. температура (°C) 40	2
Доп. Программы 			– Установите дополнительные программы. Дополнительные программы приведены в этом обзоре программ. Доступные установки зависят от установленной программы.







<sup>1</sup> Программная установка







Программа	Описание	Настройки программы		
Слив	Слив воды, например, после отмены программы. Не используйте кондиционер.	-	-	-
Полоскание	Полоскание с последующим отжимом и сливом воды.	-	●	-
Отжим	Отжим и слив воды. Не используйте кондиционер.	-	1600	1600
A/ Авто	6 Стирка прочных текстильных изделий из хлопка, синтетики и смешанных волокон. Степень загрязнения и тип ткани определяются автоматически. Процесс стирки регулируется.	-	-	-

<sup>1</sup> Программная установка







Программа	Описание		
<p> Авто деликатная</p>	<p>Макс. загрузка (кг)</p>	<p>3,5</p> <p>Стирка деликатных текстильных изделий из хлопка, синтетики и смешанных волокон.</p> <p>Бережная стирка белья.</p> <p>Степень загрязнения и тип ткани определяют автоматически. Процесс стирки регулируется.</p>	<p>Настройки программы</p> <p> —</p> <p> i-DOS  ●</p> <p> i-DOS  ●</p> <p>Антисмин. —</p> <p>Вода плюс —</p> <p>Ночная стирка ●</p> <p>Предв. стирка —</p> <p>Без отжима ●</p> <p>Доп. Полоскан. —</p> <p>ПЯТНА ●</p> <p> —</p> <p>Макс. скорость отжима (об/мин)<sup>1</sup> —</p> <p>Макс. температура (°C) —</p>
<p> Тёмное бельё</p>		<p>4</p> <p>Стирка темных и интенсивно окрашенных, не требующих особого ухода текстильных изделий из хлопка, например, джинсов.</p> <p>Стирайте текстильные изделия, вывернув их наизнанку.</p> <p>Используйте жидкое моющее средство.</p>	<p>●</p> <p>●</p> <p>●</p> <p>●</p> <p>●</p> <p>●</p> <p>●</p> <p>●</p> <p>●</p> <p>●</p> <p>●</p> <p>1200</p> <p>40</p>

<sup>1</sup> Программная установка

Программа	Настройки программы
<p><b>Описание</b></p> <p><b>Макс. загрузка (кг)</b></p>	<p>  ●   i-DOS  —   i-DOS  —  <b>Антисмин.</b> —  <b>Вода плюс</b> ●  <b>Ночная стирка</b> —  <b>Предв. стирка</b> —  <b>Без отжима</b> ●  <b>Доп. Полоскан.</b> ●  <b>ПЯТНА</b> —   —  <b>Макс. скорость отжима (об/мин) <sup>1</sup></b> 1200  <b>Макс. температура (°C)</b> 60         </p>
<p><b>Одеяла Пух.</b> Стирка подушек с наполнителем из синтетического волокна, стеганых одеял или пуховых изделий. Большие изделия стирайте отдельно.</p> <p>Используйте средство для стирки пуховых изделий или тонкого белья.</p> <p>Экономно дозируйте моющее средство.</p> <p>Не используйте кондиционер.</p> <p><b>Заметка:</b> Перед стиркой сверните изделие в рулон и удалите из него воздух, чтобы избежать чрезмерного пенообразования.</p>	
<p><sup>1</sup> Программная установка</p>	

Программа	Описание
<p>Макс. загрузка (кг)</p>	<p>Очистка барабана</p> <p>Очистка и уход за барабаном.</p> <p>Используйте программу в следующих случаях:</p> <ul style="list-style-type: none"> <li>■ перед первым использованием</li> <li>■ при частой стирке с низкой температурой (40 °C и ниже)</li> <li>■ после длительного перерыва в работе</li> </ul> <p>Используйте универсальное моющее средство в виде порошка или моющее средство с отбеливателем. Для уменьшения пенообразования разделите обычное количество моющего средства пополам.</p>
<p>Настройки программы</p> <p></p> <p> i-DOS </p> <p> i-DOS </p> <p>Антисмин.</p> <p>Вода плюс</p> <p>Ночная стирка</p> <p>Предв. стирка</p> <p>Без отжима</p> <p>Доп. Полоскан.</p> <p>ПЯТНА</p> <p></p> <p>Макс. скорость отжима (об/мин)<sup>1</sup></p> <p>Макс. температура (°C)</p>	<p>1200</p>



















<sup>1</sup> Программная установка

Программа	Описание		
<p>Настройки программы</p> <p></p> <p> i-DOS </p> <p> i-DOS </p> <p>Антисмин.</p> <p>Вода плюс</p> <p>Ночная стирка</p> <p>Предв. стирка</p> <p>Без отжима</p> <p>Доп. Полоскан.</p> <p>ПЯТНА</p> <p> </p> <p>Макс. скорость отжима (об/мин) <sup>1</sup></p> <p>Макс. температура (°C)</p>	<p>Макс. загрузка (кг)</p>		
<p>☆ Моя программа</p>	<p>Сохраните выбранную программу и индивидуальные установки.</p> <p>Доступные установки зависят от установленной программы.</p>	<p>Не используйте кондиционер.</p> <p>Не используйте средство для стирки шерсти или деликатного белья, а также жидкое моющее средство.</p> <p><b>Заметка:</b> Индикация напоминания об очистке барабана мигает, если длительное время не использовалась программа стирки при 60 °C или более высокой температуре.</p>	<p>–</p>
<p><sup>1</sup> Программная установка</p>			

Программа	Описание		Настройки программы
			
			
			
			Антисмин.
			Вода плюс
			Ночная стирка
			Предв. стирка
			Без отжима
			Доп. Полоскан.
			ПЯТНА
			
		1600	Макс. скорость отжима (об/мин) <sup>1</sup>
		60	Макс. температура (°C)
		2	800
		60	60
	<p>Стирка прочных текстильных изделий из хлопка, льна и смешанных волокон.</p> <p>Подходит для одежды аллергиков и изделий с повышенными требованиями к гигиене.</p> <p><b>Заметка:</b> Достигнутая заданная температура остается постоянной в течение всего процесса стирки.</p>		
	<p>Стирка немнущихся рубашек и блузок из хлопка, льна, синтетических и смешанных волокон.</p> <p><b>Рекомендация:</b> Для предотвращения сминания белья активируйте Антисмин.. Белье после коротко-</p>		

<sup>1</sup> Программная установка



Программа	Описание	Настройки программы
<p>Макс. загрузка (кг)</p>	<p>го отжима будет слегка мокрым. Повесьте мокрые рубашки и блузки таким образом, чтобы они расправились.</p> <p><b>Заметка:</b> Для стирки тонкого белья или рубашек и блузок из шёлка или чувствительных материалов выберите программу  Тонкое бельё/Шёлк .</p>	<p></p> <p> i-DOS </p> <p> i-DOS </p> <p>Антисмин.</p> <p>Вода плюс</p> <p>Ночная стирка</p> <p>Предв. стирка</p> <p>Без отжима</p> <p>Доп. Полоскан.</p> <p>ПЯТНА</p> <p></p> <p>Макс. скорость отжима (об/мин) <sup>1</sup></p> <p>Макс. температура (°C)</p>
<p> Спортивна</p>	<p>2</p> <p>Стирка текстильных изделий для спорта и активного отдыха из синтетики, микроволокна и флиса. Используйте средство для стирки текстильных изделий для спорта. Не используйте кондиционер.</p>	<p></p> <p>—</p> <p></p> <p></p> <p></p> <p></p> <p></p> <p></p> <p></p> <p></p> <p>—</p> <p>800</p> <p>40</p>

<sup>1</sup> Программная установка



	   <b>Антисмин.</b> <b>Вода плюс</b> <b>Ночная стирка</b> <b>Предв. стирка</b> <b>Без отжима</b> <b>Доп. Полоскан.</b> <b>ПЯТНА</b>  <b>Макс. скорость отжима (об/мин) <sup>1</sup></b> <b>Макс. температура (°C)</b>		
<b>Программа</b> <b>Описание</b>	<b>Макс. загрузка (кг)</b>	 . Максимальный объём загрузки уменьшается до 2 кг.	<sup>1</sup> Программная установка

## 9 Аксессуары

Используйте оригинальные аксессуары. Они адаптированы к данному прибору.

	Применение	Номер заказа
Удлинитель шланга подачи воды	Удлинитель шланга подвода воды / шланга Aquastop (2,50 м).	WMZ2381
Накладки для крепления	Повышение устойчивости прибора.	WMZ2200

## 10 Перед первым использованием

Подготовьте прибор к использованию.

### 10.1 Запуск холостого цикла стирки

Перед отправкой с завода прибор прошел функциональную проверку. Чтобы слить воду, оставшуюся после проверки, выполните первую стирку без белья.

**Заметка:** Для безопасной эксплуатации прибора обратите внимание на информацию по теме Безопасность → Страница 4 и Предотвращение материального ущерба → Страница 11.

1. Нажмите .

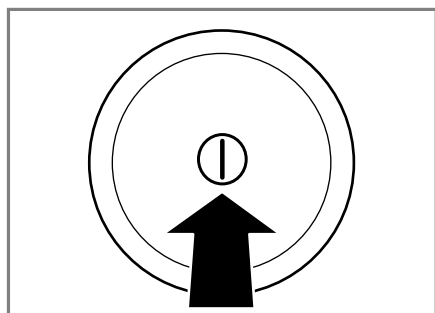

Включение прибора может занять несколько секунд.

2. Выберите программу **Очистка барабана**.
3. Закройте дверцу.
4. Выдвиньте кювету для моющих средств.

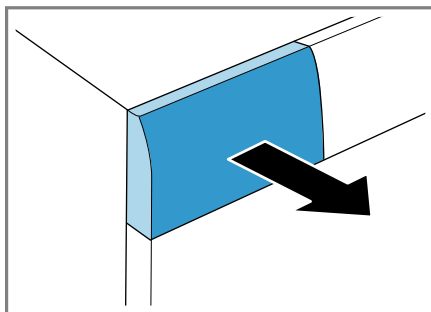

5. Добавьте универсальное моющее средство в ячейку для дозирования вручную.

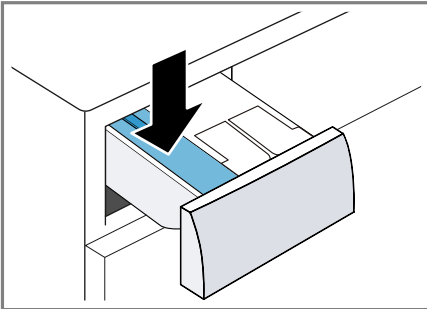

Для предотвращения пенообразования используйте только половину рекомендованного количества моющего средства для белья с легкой степенью загрязнения. Не используйте средство для стирки шерсти или тонкого белья.

6. Задвиньте кювету для моющих средств на место.

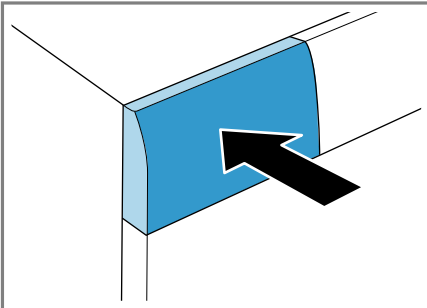

7. Для запуска программы нажмите **▷∞∞** (Старт/Пауза/Дозагрузка).

✓ На дисплее отображается оставшееся время выполнения программы.

8. Запустите первую стирку или нажмите **⓪**, чтобы выключить прибор.

→ "Стандартное управление",  
Страница 49

## 11 Стирка

### 11.1 Подготовка белья

**Заметка:** Для безопасной эксплуатации прибора обратите внимание на информацию по теме Безопасность → Страница 4 и Предотвращение материального ущерба → Страница 11.

#### **ВНИМАНИЕ!**

Предметы, оставленные в белье, могут повредить бельё и барабан.

- ▶ Удалите все предметы из карманов одежды.
- ▶ Для защиты прибора и белья подготовьте бельё.
  - Проверьте карманы
  - Вычистите щёткой песок из карманов и отворотов
  - Застегните пододеяльники и наволочки
  - Застегните застёжки на молниях, липучках, а также крючки и пуговицы
  - Свяжите матерчатые пояса, завязки фартуков или используйте мешок для белья
  - Завяжите длинные шнурки и тесьму с фиксированными наконечниками на капюшонах или брюках
  - Удалите ролики и металлические полоски из штор или используйте сетку для белья
  - Для мелких предметов белья, например, детских носков, используйте сетку для белья
  - Некоторые стойкие, засохшие пятна можно удалить за несколько циклов стирки
  - Старайтесь стирать большие и маленькие изделия вместе
  - Не трите свежие пятна, а смочите мыльным раствором
  - Расправьте и встряхните бельё или соблюдайте описание программы

## 11.2 Сортировка белья

**Заметка:** Для безопасной эксплуатации прибора обратите внимание на информацию по теме Безопасность

→ Страница 4 и Предотвращение материального ущерба → Страница 11.

- ▶ Для улучшения результатов стирки и предотвращения изменения цвета рассортируйте бельё перед стиркой по следующим критериям.
  - Вид ткани/волокна

Стирайте вместе бельё, рассортированное по типу ткани и виду волокна.

- Символы на этикетках по уходу за изделиями → Страница 46
- Описание программы → Страница 31
- Белое бельё
- Цветное бельё

Новое цветное бельё следует стирать в первый раз отдельно от другого белья.

## 11.3 Степени загрязнения

Степень загрязнения	Загрязнение	Примеры
Лёгкое	<ul style="list-style-type: none"> <li>■ Загрязнения или пятна не видны</li> <li>■ Бельё пропиталось запахами</li> </ul>	Лёгкая летняя или спортивная одежда, которая носилась в течение нескольких часов
Среднее	Видны загрязнения или небольшие пятна	<ul style="list-style-type: none"> <li>■ Футболки, рубашки или блузки, со следами пота или носившиеся несколько раз</li> <li>■ Полотенца или простыни, которые использовались в течение одной недели</li> </ul>
высокая	Отчетливо видимые загрязнения или пятна	Кухонные полотенца, детская одежда, рабочая одежда

## 11.4 Символы на этикетках по уходу за изделиями

### Символы на этикетках по уходу (стирке) за текстильными изделиями

Символ	Стирка	Рекомендуемая программа
	Среднее	Хлопок
	Бережная	Синтетика
	Особо бережная	Тонкое бельё / шёлк для ручной стирки
	Ручная стирка	Шерсть

Символ	Стирка	Рекомендуемая программа
	Не предназначено для машинной стирки	—

## 12 Моющие средства и средства по уходу

**Заметка:** Для безопасной эксплуатации прибора обратите внимание на информацию по теме Безопасность

→ Страница 4 и Предотвращение материального ущерба → Страница 11.

Информация производителя об использовании и дозированию приведена на упаковке.

### Примечания

- Жидкие моющие средства должны стекать в машину самостоятельно

- Не смешивайте различные жидкие моющие средства
- Не смешивайте моющее средство и кондиционер
- Не используйте средств с истекшим сроком годности, а также сильно загустевшие продукты.
- Не применяйте агрессивные и выделяющие газы средства, а также средства, содержащие растворители (например, жидкий отбеливатель)
- Экономно применяйте красители, соли разъедают поверхности из нержавеющей стали
- Ни в коем случае не используйте в приборе средства для обесцвечивания
- Не используйте уксус при стирке

### 12.1 Рекомендации по моющим средствам

Моющее средство	Текстильные изделия	Программа	Температура
Универсальное моющее средство с оптическими отбеливающими веществами	Стойкие к кипячению белые текстильные изделия из хлопка или льна	Хлопок	от холодной до 90 °C
Средство для стирки цветного белья без отбеливателя и оптических отбеливающих веществ	Стойкие к кипячению цветные текстильные изделия из хлопка или льна	Хлопок	от холодной до 60 °C
Средство для цветного/тонкого белья без оптических осветлителей	Цветные текстильные изделия из легких в уходе тканей, синтетики	Синтетика	от холодной до 60 °C
Средство для стирки тонкого белья	Деликатные тонкие текстильные изделия из шёлка или вискозы	Тонкое бельё/Шёлк	от холодной до 40 °C
Средство для стирки шерсти	Шерсть	Шерсть	от холодной до 40 °C

## 12.2 Дозирование моющего средства

Дозирование моющего средства определяется:

- Количеством белья
- Степенью загрязнения
- Жесткость воды

Данные о жёсткости воды можно получить у местной водоснабжающей организации или самостоятельно определить с помощью измерителя жёсткости воды.

### Жесткость воды

Диапазон жесткости	Общая жесткость в ммоль/л	Немецкий градус жёсткости в °dH
Мягкая (I)	0 - 1,5	0 - 8,4
Средняя (II)	1,5 - 2,5	8,4 - 14
Жёсткая (III)	выше 2,5	выше 14

### Пример информации на этикетке моющего средства

Эти примеры даны для стандартной загрузки 4-5 кг.

Загрязнение	Лёгкое	Среднее	высокая
Жёсткость воды: мягкая / средняя	40 мл	55 мл	80 мл
Жёсткость воды: жёсткая / очень жёсткая	55 мл	80 мл	105 мл

Соблюдайте указания производителя по дозируемому количеству, приведенные на упаковке.

- При дозировании вручную адаптируйте дозируемое количество к фактическому объёму загрузки.
- Если активировано интеллектуальное дозирование, адаптировать дозируемое количество к фактическому объёму загрузки не требуется. Количество моющего средства и кондиционера автоматически рассчитывается по базовому дозируемому количеству → *Страница 54* и распознанной загрузке. Установленное базовое дозируемое количество должно всегда соответствовать дозируемому количеству для загрузки 4,5 кг.



## 13 Стандартное управление

### 13.1 Включение прибора

- ▶ Нажмите .

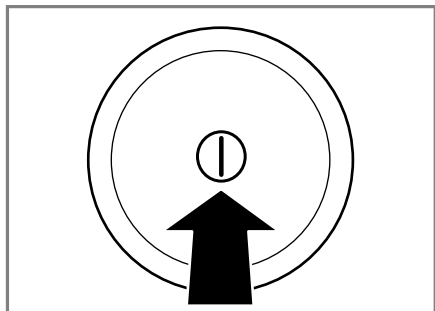

Включение прибора может занять несколько секунд.

- ✓ Прибор выполняет проверку кюветы для моего средства с ощутимым звуком.

**Заметка:** После открывания и закрывания сушильной машины, а также после запуска программы, включается подсветка барабана прибора. Подсветка гаснет автоматически.

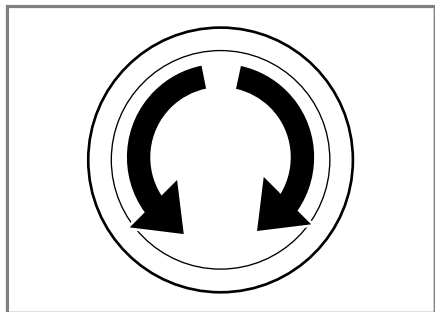

### 13.2 Установка программы

1. Установите переключатель программ на необходимую программу.  
→ "Программы", Страница 31



2. При необходимости скорректируйте установки → Страница 49.

## Установка дополнительных программ

1. Выберите программу **Доп. Программы** .
2. Чтобы вызвать подменю для других программ, нажмите .

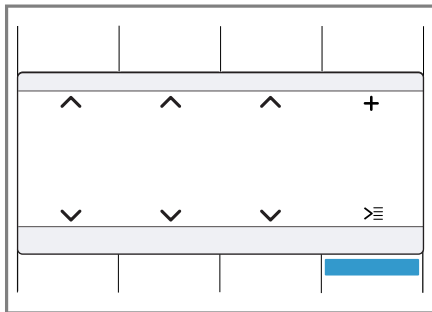

3. Выберите программу.
4. Для вызова главного меню нажмите **Гл. меню**.
5. При необходимости скорректируйте установки.
6. Запустите программу.

### 13.3 Корректировка установок для программы

**Требование:** Программа установлена.  
→ "Установка программы", Страница 49

- ▶ Скорректируйте установки.  
→ "Программы", Страница 31
- Учитывайте информацию по теме Логика управления → Страница 22.

#### Примечания

- Выбранные установки не сохраняются постоянно для программы.
- Установка сохраняется при активации или деактивации интеллектуальной системы дозирования.

### Корректировка других установок для программы

1. Чтобы вызвать подменю для других установок, нажмите .

## ru Стандартное управление

2. Выберите установки для программы. Выбранные установки не сохраняются для программы.
3. Для вызова главного меню нажмите .

### 13.4 Сохранение установок

1. Выберите программу ☆ **Моя программа**.
2. Чтобы вызвать подменю для программы из памяти, нажмите .

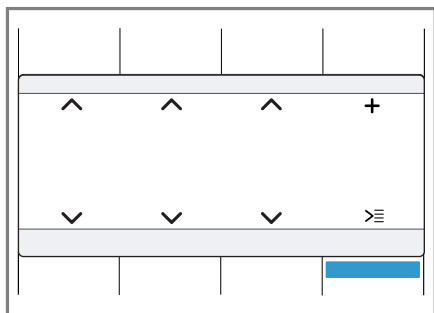

3. Выберите программу.
4. Для вызова главного меню нажмите **Гл. меню**.
5. При необходимости скорректируйте установки.  
✓ Программа сохранена.

### 13.5 Загрузка белья

#### Примечания

- Для безопасной эксплуатации прибора обратите внимание на информацию по теме **Безопасность** → *Страница 4* и **Предотвращение материального ущерба** → *Страница 11*.
- Для предотвращения сминания учитывайте максимальную загрузку → *"Программы", Страница 31*.

**Требование:** Белье подготовлено и отсортировано.

→ *"Стирка", Страница 45*

1. Откройте дверцу.

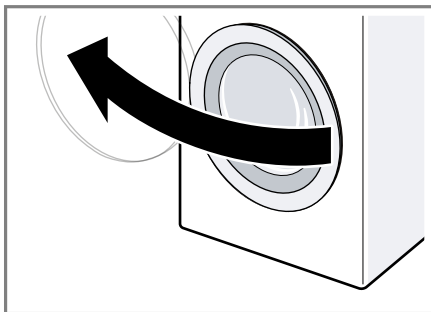

Убедитесь, что барабан пуст.

2. Расправьте и загрузите бельё в барабан.
3. Закройте дверцу.  
Убедитесь, что бельё не зажато дверцей.

### 13.6 Загрузка моющих средств и средств по уходу

Для программ, в которых интеллектуальное дозирование невозможно или выполняется по желанию, можно добавлять в ячейку подходящее моющее средство вручную.

#### Примечания

- Для безопасной эксплуатации прибора обратите внимание на информацию по теме **Безопасность** → *Страница 4* и **Предотвращение материального ущерба** → *Страница 11*.
- Рекомендации по дозированию относятся к максимальной загрузке программы.

**Рекомендация:** В дополнение к интеллектуальному дозированию можно добавить другое средство для ухода за бельём в ячейку для дозирования ручную, например, пятновыводитель, средство для подкрахмаливания или отбеливатель, подходящие для машинной стирки. Не добавляйте дополнительное мою-

шее средство в ячейку для дозирования вручную для предотвращения передозировки или увеличенного пенообразования.

**Требование:** Узнайте об оптимальном дозировании моющих средств и средств по уходу. → *Страница 47*

1. Выдвиньте кювету для моющих средств.
2. Добавьте моющее средство.  
→ *"Кювета для моющих средств", Страница 21*
3. При необходимости добавьте средство для ухода за бельем.
4. Задвиньте кювету для моющих средств на место.



### 13.7 Запуск программы

**Заметка:** Если вы хотите изменить время до окончания программы, сначала задайте время для установки «Завершение через».

- ▶ Нажмите .
- ✓ Барабан вращается, и выполняется контроль загрузки, что может занять до 2 минут. После этого начинается поступление воды.
- ✓ На дисплее отображается продолжительность программы или установка времени «Завершение через».



### 13.8 Замачивание белья

**Заметка:** Дополнительное моющее средство не требуется. Для стирки будет использован раствор моющего средства.

1. Запустите программу.
2. Чтобы приостановить программу, примерно через 10 минут нажмите .
3. Чтобы продолжить программу, по истечении периода замачивания нажмите .

## 13.9 Дозагрузка белья

**Заметка:** Для безопасной эксплуатации прибора обратите внимание на информацию по теме Безопасность → *Страница 4* и Предотвращение материального ущерба → *Страница 11*.

1. Нажмите .
- Прибор приостанавливает работу и проверяет, можно ли добавить или вынуть бельё.
2. Добавьте или выньте бельё.
3. Закройте дверцу.
4. Нажмите .

### 13.10 Отмена программы

После запуска программу можно отменить в любое время.

**Заметка:** Для безопасной эксплуатации прибора обратите внимание на информацию по теме Безопасность → *Страница 4* и Предотвращение материального ущерба → *Страница 11*.

1. Нажмите .
2. Откройте дверцу.  
При высоком уровне воды и высокой температуре дверца остаётся закрытой согласно требованиям безопасности.  
– При высокой температуре запустите программу **Полоскание**.  
– При высоком уровне воды запустите программу **Отжим** или **Слив**.
3. Выньте бельё.

### 13.11 Продолжение программы, когда статус программы "Без полоскания"

1. Выберите программу **Отжим** или **Слив**.
2. Нажмите .

## 13.12 Извлечение белья

**Заметка:** Для безопасной эксплуатации прибора обратите внимание на информацию по теме Безопасность → Страница 4 и Предотвращение материального ущерба → Страница 11.

1. Откройте дверцу.
2. Выньте бельё.

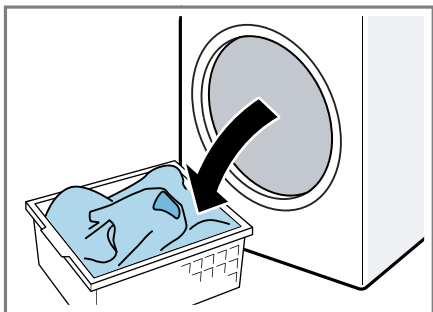

## 13.13 Выключение прибора

1. Нажмите .

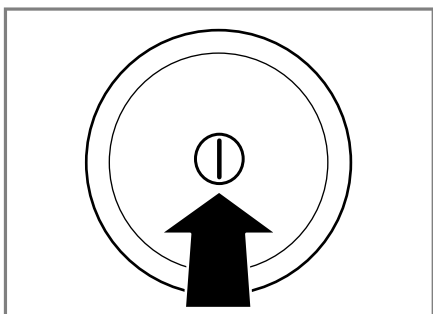

2. Вытрите резиновую манжету насухо и удалите посторонние предметы.

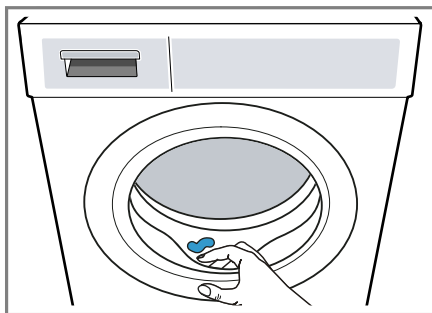



3. Оставьте дверцу и кювету для моющих средств открытыми, чтобы остатки воды высохли.

---

## 14 Блокировка для безопасности детей

Защитите свой прибор от непреднамеренного использования.

### 14.1 Активация блокировки для безопасности детей

- ▶ В течение 3 секунд удерживайте нажатыми обе кнопки .
- ✓ На дисплее отображается .
- ✓ Элементы управления заблокированы.
- ✓ Блокировка для безопасности детей остаётся активированной даже после выключения прибора.

### 14.2 Деактивация блокировки для безопасности детей

**Требование:** Для деактивации блокировки для безопасности детей потребуется включить прибор.

- ▶ В течение 3 секунд удерживайте нажатыми обе кнопки .

Для того, чтобы не прервать запущенную программу, переключатель программ должен стоять на исходной программе.

- ✓ На дисплее гаснет .

## 15 Интеллектуальная система дозирования

В зависимости от программы и установок оптимальное количество жидкого моющего средства и кондиционера дозируется автоматически.

### 15.1 Заполнение дозатора

#### Заметка

Для использования интеллектуального дозирования потребуются заполнить дозаторы.



- Заполняйте дозаторы только подходящими моющими средствами и средствами для ухода за бельем → *Страница 47.*
- При замене жидкого моющего средства или кондиционера предварительно опорожните и очистите дозаторы. → *"Очистка кюветы для моющих средств", Страница 60*
- Если потребуется использовать оба дозатора для жидких моющих средств, выберите содержимое дозатора → *Страница 53.*

**Требование:**  /  мигает.

1. Выдвиньте кювету для моющих средств.

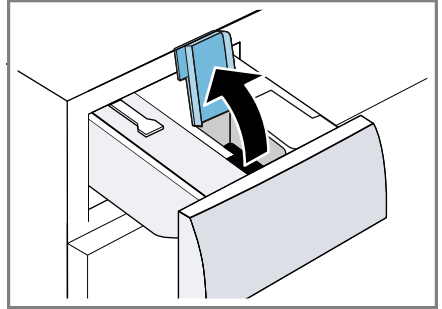
2. Откройте крышку для заполнения.



3. Заполните жидким моющим средством  и кондиционером  соответствующие дозаторы.

→ *"Кювета для моющих средств", Страница 21*

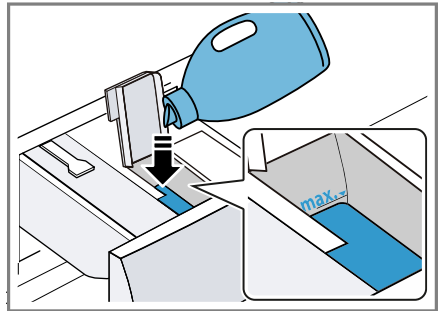

4. Закройте крышку для заполнения.

**Заметка:** Во избежание пересыхания или высыхания моющего средства не оставляйте крышку для заполнения надолго открытой.

5. Задвиньте кювету для моющих средств на место.
6. Отрегулируйте базовое дозируемое количество → *Страница 54.*

### 15.2 Содержимое дозатора

#### Примечания

- В случае изменения содержимого дозатора базовое дозируемое количество для этого дозатора будет сброшено.

- Если вы используете оба дозатора для жидкого моющего средства, требуется выбрать дозатор, который будет использоваться при стирке.

Содержимое дозатора можно изменить в базовых установках.

→ *"Изменение базовых установок"*,  
Страница 59

### 15.3 Базовое дозируемое количество

Базовое дозируемое количество зависит от инструкции производителя моющего средства, жесткости воды и степени загрязнения белья.

Базовое дозируемое количество всегда должно быть равно дозируемому количеству для стандартной загрузки 4,5 кг.

→ *"Дозирование моющего средства"*,  
Страница 48

Вы можете отрегулировать базовое дозируемое количество отдельно для каждого из двух дозаторов.

→ *"Изменение базовых установок"*,  
Страница 59

---

## 16 Home Connect

Данный прибор можно подключить к домашней сети связи. Подключите прибор к мобильному устройству, чтобы управлять функциями прибора через приложение Home Connect, изменять базовые установки и отслеживать актуальный статус стирки.

Сервис Home Connect доступен не во всех странах. Возможность использования функции Home Connect зависит от наличия сервиса Home Connect в вашей стране. Информацию об этом вы найдете здесь: [www.home-connect.com](http://www.home-connect.com).

- → *"Подключение прибора к домашней беспроводной сети (Wi-Fi) с функцией WPS"*, Страница 54

- → *"Подключение прибора к домашней беспроводной сети (Wi-Fi) без функции WPS"*, Страница 55

Приложение Home Connect поможет вам пройти весь процесс регистрации. Для выполнения настроек следуйте указаниям в приложении Home Connect.

### Рекомендации

- Соответствующая информация содержится в прилагаемой документации Home Connect.
- Также соблюдайте указания, приведенные в приложении Home Connect.



### Примечания

- Соблюдайте изложенные в данной инструкции правила техники безопасности, в том числе при управлении прибором через приложение Home Connect.  
→ *"Безопасность"*, Страница 4
- Приоритетным является управление непосредственно на самом приборе. В этом случае одновременное управление через приложение Home Connect невозможно.

## 16.1 Подключение прибора к домашней беспроводной сети (Wi-Fi) с функцией WPS

**Требование:** Если ваш роутер поддерживает функцию WPS, вы можете автоматически подключить прибор к вашей домашней беспроводной сети (Wi-Fi).

1. В течение 3 секунд удерживайте нажатой .
- ✓ Теперь вы находитесь в меню «Home Connect».
2. Выберите **Соединить**.
3. Подтвердите сообщение на дисплее.
4. В течение 2 минут нажмите кнопку WPS на роутере.  
Следуйте указаниям в документации к вашему роутеру.

- ✓ На дисплее мигает .
- ✓ Прибор пытается установить подключение к домашней сети WLAN.
- ✓ Если на дисплее отображается **Соединение**, и горит , прибор подключен к домашней сети.

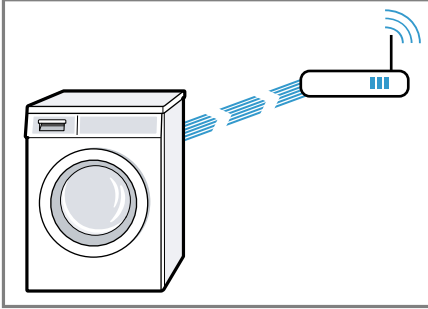



5. Подключить прибор к приложению Home Connect. → *Страница 56*

## 16.2 Подключение прибора к домашней беспроводной сети (Wi-Fi) без функции WPS

Если ваш роутер не поддерживает функцию WPS, вам потребуется вручную подключить прибор к вашей домашней беспроводной сети (Wi-Fi). Прибор создает на короткое время собственную сеть WLAN. Вы можете подключить мобильное устройство к сети WLAN и перенести информацию о домашней беспроводной сети (Wi-Fi) на свой прибор.

**Требование:** Приложение Home Connect открывается, и вы входите в систему.

1. Нажмите  и удерживайте не менее 3 секунд.
- ✓ Теперь вы находитесь в меню «Home Connect».
2. Выберите **Рег-я вручную**.
3. Выберите **Соединить**
4. Подтвердите сообщение на дисплее.

- ✓ На дисплее мигает .
- ✓ Прибор создает собственную сеть WLAN с именем сети (SSID) HomeConnect.



5. На мобильном устройстве вызовите настройки WLAN.

Подключите мобильное устройство к сети WLAN HomeConnect HomeConnect и введите пароль WLAN (Key) HomeConnect HomeConnect.

- ✓ Ваше мобильное устройство подключается к прибору. Процесс подключения может продлиться до 60 секунд.

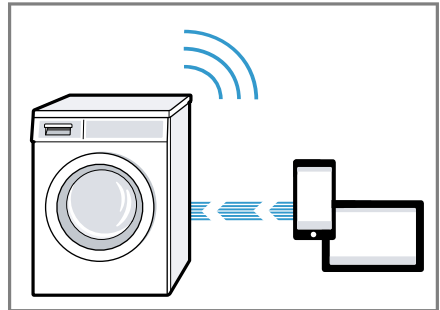

6. Откройте приложение Home Connect на мобильном устройстве и следуйте указаниям в приложении.
7. В приложении Home Connect введите имя сети (SSID) и пароль (Key) для вашей домашней сети.

8. Следуйте указаниям в приложении Home Connect для подключения прибора.
- ✓ Если на дисплее отображается **Соед-е устан-о**, и горит , прибор подключен к домашней сети.
9. Подключите прибор к приложению Home Connect → *Страница 56*.

## 16.3 Подключение прибора к приложению Home Connect

### Требования



- Прибор подключен к домашней беспроводной сети (Wi-Fi).
  - Приложение Home Connect открывается, и вы входите в систему.
1. Выберите **Соед-е с прилож.**
  2. Выберите **Соед-е с прилож..**
  3. Подтвердите сообщение на дисплее.
  - ✓ Прибор подключается к приложению Home Connect.
  4. Если прибор отображается в приложении Home Connect, выполните последние шаги в приложении Home Connect.
  - ✓ Если на дисплее отображается **Соед-е устан-о**, прибор подключен к приложению Home Connect.

## 16.4 Подключение прибора к Energy Manager

При подключении прибора к интеллектуальной системе энергосбережения (Energy Manager) оптимизируется расход электроэнергии. Прибор запускается только в том случае, если ваша до-

машняя фотогальваническая установка производит достаточно энергии, или тариф на электроэнергию выгоден.

### Требования

- Smart Energy-System Интеллектуальная система энергосбережения (Energy Manager) требует использования стандарта связи законодательной инициативы EEBus.
  - В руководстве по эксплуатации Smart Energy-System интеллектуальной системы энергосбережения (Energy Manager) описан порядок подключения вашего прибора к Smart Energy-System интеллектуальной системе энергосбережения (Energy Manager).
1. В течение 3 секунд удерживайте нажатой .
  2. Выберите **Огранич. мощности**.
  3. Выберите **Соединить**.
  4. Подтвердите сообщение на дисплее.
  - ✓ Прибор подключается к интеллектуальной системе энергосбережения (Energy Manager)
  - ✓ Если подключение прибора к Energy Manager выполнено успешно, на дисплее отображается .
  5. Активируйте Flexstart, если необходим запуск прибора интеллектуальной системой энергосбережения (ограничителем мощности).  
→ "Активация Flexstart", *Страница 56*

### Активация Flexstart

Активируйте, Flexstart чтобы ваша интеллектуальная система энергосбережения (ограничитель мощности) смогла запустить прибор тогда, когда ваша домашняя фотогальваническая установка производит достаточно энергии или тариф на электроэнергию выгоден.

**Требование:** Интеллектуальная система энергосбережения (Energy Manager) может запустить прибор только в том случае, если она и прибор подключены друг к другу.



1. Установите нужную программу.
2. Нажмите  и установите временной интервал.
3. Нажмите .
  - ✓ На дисплее отображается **Задержка старта**.
4. Нажмите .
  - ✓ Если на дисплее отображается **Flex Start**, активируется Flexstart и прибор ожидает дистанционного запуска через интеллектуальную систему энергосбережения (Energy Manager).
  - ✓ Если значение на дисплее поменялось на : **готов через прим.**, значит, интеллектуальная система энергосбережения (Energy Manager) установила тот момент времени, когда прибор будет запущен.
  - ✓ Если интеллектуальная система энергосбережения (Energy Manager) не запускает прибор в течение установленного времени, программа всё равно запустится до истечения установленного временного интервала. Программа завершится по истечении временного интервала.

#### **Заметка**

В целях безопасности FlexStart деактивируется при следующих условиях:

- Нажмите .
- Откройте дверцу.
- Выключите прибор.
- отключение электроэнергии.

## 16.5 Включение Wi-Fi на приборе

**Заметка:** При активации Wi-Fi расход энергии увеличивается по сравнению со значениями, указанными в таблице значений расхода.

1. В течение 3 секунд удерживайте нажатой .
2. Выберите **Wi-Fi вкл / выкл**.

3. Выберите **ВКЛ.**

- ✓ Wi-Fi включен.

**Заметка:** Если включен Wi-Fi, прибор не будет автоматически выключаться.

## 16.6 Выключение Wi-Fi на приборе

1. Нажмите  и удерживайте не менее 3 секунд.

2. Выберите **Wi-Fi вкл / выкл**.

3. Выберите **ВЫКЛ.**

- ✓ Wi-Fi выключен

**Заметка:** Если Wi-Fi выключен, но прибор ранее был подключен к вашей домашней сети, при повторном включении Wi-Fi подключение будет автоматически восстановлено.

## 16.7 Обновление ПО

**Требование:** На дисплее отображается **Доступна новая версия программного обеспечения. Выполнить обновление программного обеспечения сейчас? Это может занять несколько минут..**

1. В течение 3 секунд удерживайте нажатой .

2. Выберите **Обновление ПО**.

3. Выберите **Устан-ть сейчас**.

- ✓ Запускается обновление ПО.

**Заметка:** Обновление ПО может занять несколько минут. Не выключайте прибор, пока не завершится обновление.

## 16.8 Сброс настроек сети на приборе

1. Нажмите  и удерживайте не менее 3 секунд.

2. Выберите **Настройка сети**.

3. Выберите **Сбросить**.

- ✓ Настройки сети сбрасываются.

**Рекомендация:** Если вы захотите снова управлять прибором через приложение Home Connect, потребуется повторно подключить прибор к домашней сети и приложению Home Connect.

## 16.9 Дистанционная диагностика

В случае вашего обращения с запросом, сервисная служба может получить доступ к вашему прибору посредством дистанционной диагностики Home Connect, если ваш прибор подключен к серверу, а удаленная диагностика доступна в стране пользователя.

**Рекомендация:** Для получения дополнительной информации и указаний по доступу к удаленной диагностике в вашей стране см. раздел Сервис на местном веб-сайте: [www.home-connect.com](http://www.home-connect.com)

## 16.10 Защита данных

Соблюдайте указания по защите данных. При первом соединении прибора с домашней сетью, имеющей выход в интернет, прибор передает на сервер Home Connect данные следующих категорий (первоначальная регистрация):

- Уникальный идентификатор прибора (состоит из кодовых номеров прибора и MAC-адреса встроенного модуля Wi-Fi).
- Сертификат безопасности модуля Wi-Fi (для информационно-технической защиты соединения).
- Текущие версии программного и аппаратного обеспечения вашего бытового прибора.
- Статус предыдущего восстановления заводских настроек, если оно выполнялось.

Первоначальная регистрация является этапом подготовки к использованию функций Home Connect и требуется лишь однократно, при первом использовании функций Home Connect.

**Заметка:** Обратите внимание, что использование функций Home Connect возможно только при наличии приложения Home Connect. Информацию о защите данных можно найти в приложении Home Connect.

---



## 17 Базовые установки

Вы можете отрегулировать прибор согласно вашим потребностям.

### 17.1 Обзор базовых установок

Здесь приведен обзор базовых установок прибора.

Базовая установка	Описание
Сигнал	Установка громкости сигнала по окончании программы.
Сигнал клавиш	Установка громкости сигнала при нажатии клавиш.

Базовая установка	Описание
Авто отключение	Деактивировать автоматическое выключение прибора или установить период времени, по истечении которого прибор автоматически выключится. → <i>"Экономия энергии и ресурсов", Страница 12</i> <b>Заметка:</b> Если включен Wi-Fi, прибор не будет автоматически выключаться.
Очистка барабана	Активировать или деактивировать напоминание об очистке барабана.
Язык	Установить язык.
 Тип Ср-ва	Задать содержимое дозаторов. → <i>"Содержимое дозатора", Страница 53</i>
 Стандарт	Задать базовое дозируемое количество. → <i>"Дозирование мощного средства", Страница 48</i>
 Стандарт	Задать базовое дозируемое количество. → <i>"Дозирование мощного средства", Страница 48</i>

Базовая установка	Описание
Рег-я автомат.	Подключить прибор к домашней сети WLAN (Wi-Fi) с функцией WPS. → <i>Страница 54</i>
Рег-я ручную	Подключить прибор к домашней сети WLAN (Wi-Fi) без функции WPS. → <i>Страница 55</i>
Соед-е с прилож	Подключить прибор к приложению Home Connect. → <i>Страница 56</i>
Wi-Fi вкл / выкл	Активировать или деактивировать Wi-Fi. → <i>"Включение Wi-Fi на приборе", Страница 57</i>  → <i>"Выключение Wi-Fi на приборе", Страница 57</i>
Обновление ПО	Установить обновление ПО. → <i>Страница 57</i>
Настройка сети	Сбросить настройки сети. → <i>Страница 57</i>
Огранич.мощности	Подключить прибор к Energy Manager. → <i>Страница 56</i>

## 17.2 Изменение базовых установок

1. Для вызова подменю базовых установок удерживайте нажатыми обе клавиши  примерно 3 секунды.

2. Выберите нужную базовую установку.  
→ "Обзор базовых установок",  
Страница 58
3. Измените базовую установку.
4. Для вызова главного меню нажмите .

## 18 Очистка и уход

Для долговременной исправной работы прибора требуется его тщательная очистка и уход.

### 18.1 Рекомендации по уходу за прибором

Корпус прибора и панель управления следует протирать влажной тканью.	Так части прибора останутся чистыми и гигиеничными.
--	---

Немедленно удаляйте любые остатки моющих и распыленных средств, а также грязь.	Свежие отложения легче поддаются полному удалению.
--	--

После использования оставьте открытой дверцу прибора и кювету для моющих средств.	Это позволит остаткам воды высохнуть и уменьшит образование запахов в приборе.
---	--

### 18.2 Очистка барабана

#### ОСТОРОЖНО

##### Опасность травмирования!

Стирка только при низких температурах и недостаточная циркуляция воздуха в приборе могут повредить барабан и стать причиной травм.

- ▶ Регулярно запускайте программу для очистки барабана или стирайте при температуре не ниже 60 °С.

- ▶ После каждого использования оставлять прибор просохнуть с открытой дверцей и выдвинутой кюветой для моющих средств.
- ▶ Выполните программу **Очистка барабана без белья**.  
Используйте универсальное моющее средство.

### 18.3 Очистка кюветы для моющих средств

В случае замены моющего средства или загрязнения кюветы для моющего средства очистите кювету и насос-дозатор интеллектуальной системы дозирования.

**Заметка:** Для безопасной эксплуатации прибора обратите внимание на информацию по теме Безопасность → Страница 4 и Предотвращение материального ущерба → Страница 11.

1. Прибор выключен.
2. Выдвиньте кювету для моющих средств.
3. Прижмите вставку и полностью извлеките кювету.

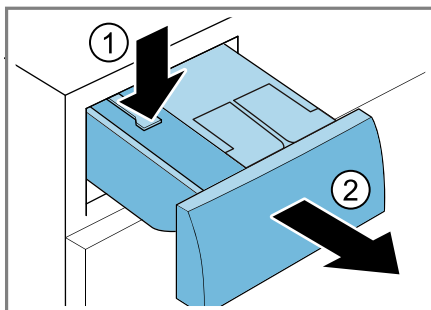

4. Извлеките насос-дозатор.

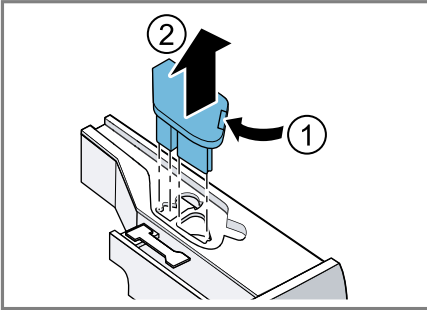

5. Расфиксируйте крышку кюветы для моющих средств и снимите ее.

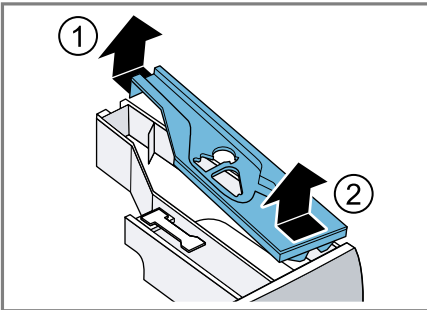

6. Опорожните кювету для моющих средств.

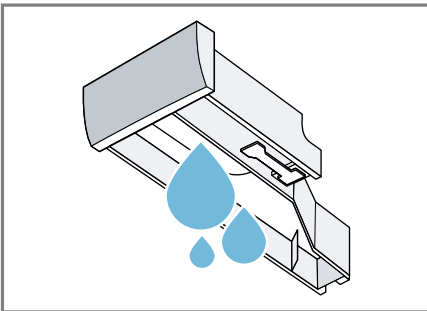

7. **ВНИМАНИЕ!** Насос-дозатор содержит электрические компоненты.

- ▶ Не мойте насос-дозатор в посудомоечной машине и не погружайте в воду.
- ▶ Защищайте электрические соединения на задней стенке от влаги, моющих средств и остатков кондиционера.

Очищайте насос-дозатор только влажной тканью.

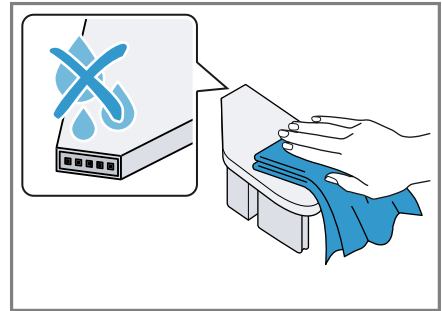

8. Очищайте кювету для моющих средств и крышку мягкой влажной тканью или ручным душем.

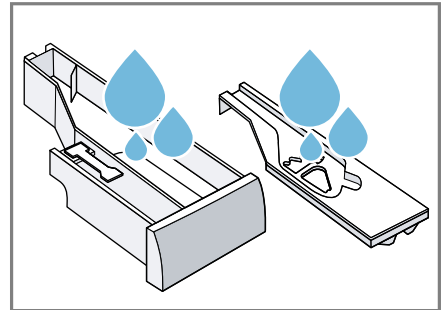

9. Просушите и установите на место кювету для моющих средств, крышку и насос-дозатор.

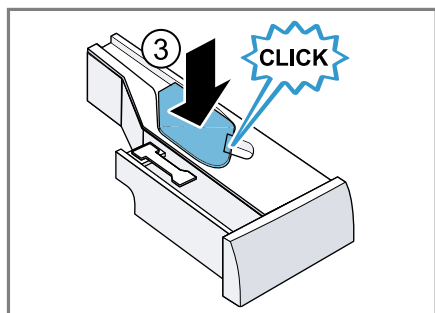
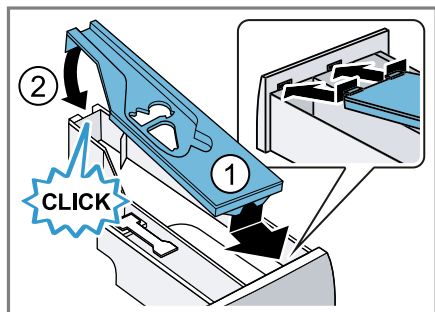

10. Очистите место установки кюветы для моющих средств.

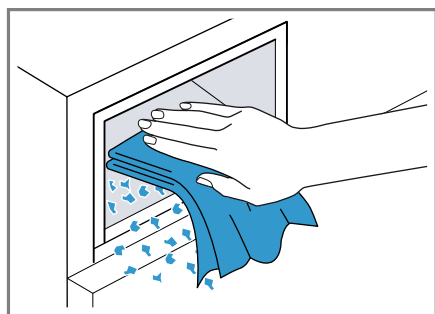

11. Задвиньте кювету для моющих средств на место.

## 18.4 Удаление накипи

### ВНИМАНИЕ!

Использование неподходящих средств для удаления накипи, например, предназначенных для кофемашин, может повредить прибор.

- ▶ Используйте для этого прибора только средства для удаления накипи, доступные на сайте производителя или в сервисной службе.

## 18.5 Очистка откачивающего насоса

Очистите откачивающий насос в случае неисправности, например, засорения или дребезга.

### Осушение откачивающего насоса

**Заметка:** Для безопасной эксплуатации прибора обратите внимание на информацию по теме Безопасность

→ Страница 4 и Предотвращение материального ущерба → Страница 11.

1. Закройте водопроводный кран.
2. Прибор выключен.
3. Отсоедините вилку сетевого кабеля прибора от электросети.
4. Откройте дверцу для технического обслуживания.

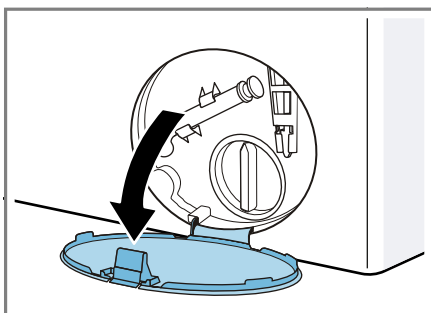

5. Снимите дверцу для технического обслуживания.

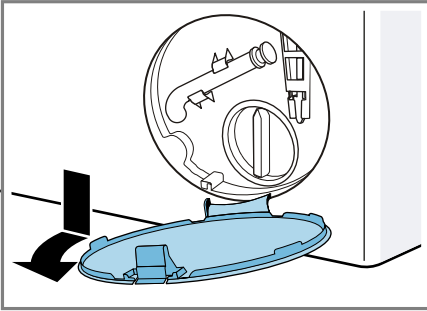

6. Подставьте ёмкость соответствующего объема под отверстие.

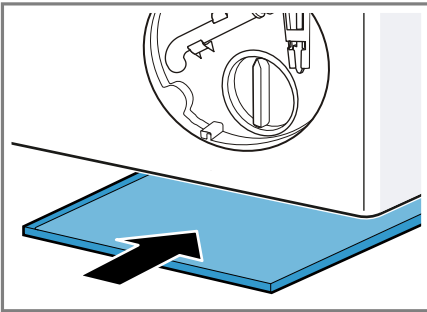

7. Выньте сливной шланг из держателя.

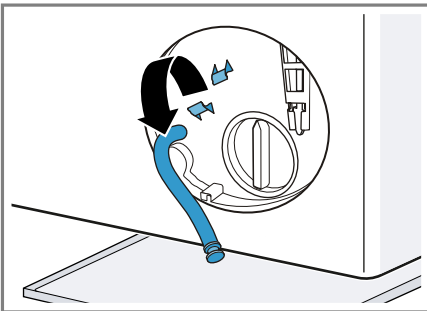

8. **⚠ ОСТОРОЖНО - Опасность ошпаривания!** Во время стирки при высокой температуре раствор моющего средства сильно нагревается.  
▶ Не прикасайтесь к горячему раствору моющего средства.

Для слива раствора моющего средства в ёмкость снимите крышку.

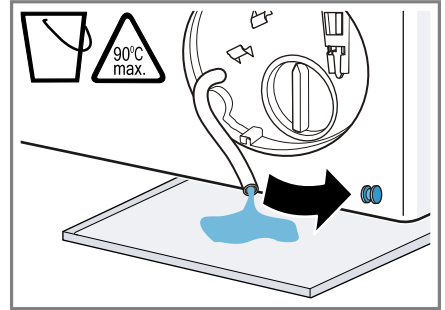

9. Плотно установите закрывающую пробку на место.

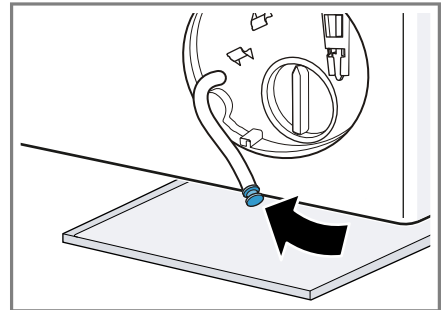

10. Вставьте сливной шланг в держатель.

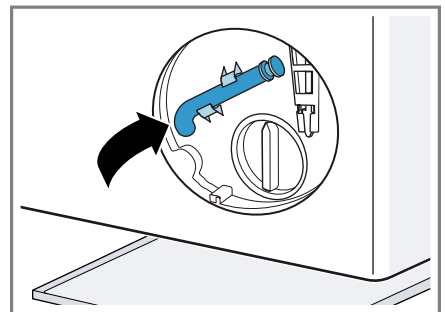

## Очистка откачивающего насоса

**Заметка:** Для безопасной эксплуатации прибора обратите внимание на информацию по теме Безопасность → Страница 4 и Предотвращение материального ущерба → Страница 11.

**Требование:** Откачивающий насос пуст.  
→ Страница 62

1. Поскольку в откачивающем насосе может оставаться вода, откручивайте крышку насоса с осторожностью.
  - Значительное загрязнение может привести к залипанию фильтрующего элемента в корпусе насоса. Удалите загрязнения и извлеките фильтрующий элемент.

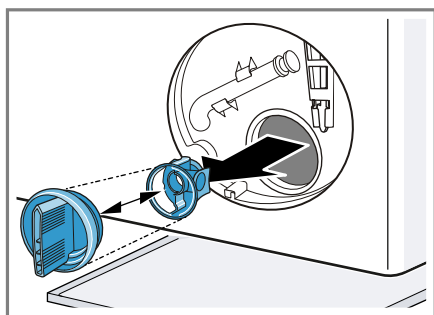

2. Очистите внутреннюю поверхность, резьбу крышки насоса и корпус насоса.

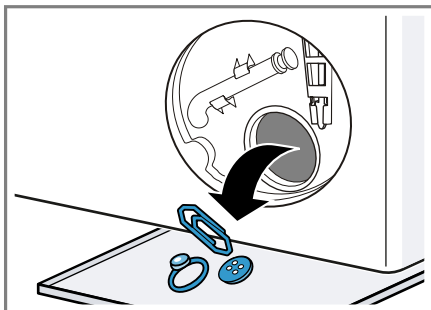

Крышка насоса состоит из двух деталей, которые можно разобрать при очистке.

3. Убедитесь, что оба лопастных колеса откачивающего насоса проворачиваются.

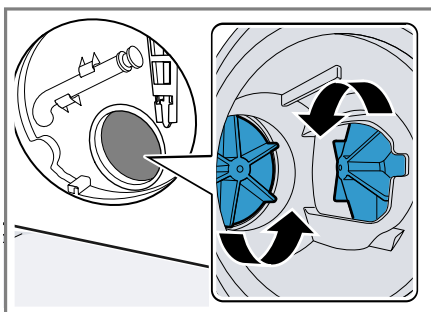

4. Установите на место крышку насоса.
  - Убедитесь, что компоненты крышки насоса установлены правильно.

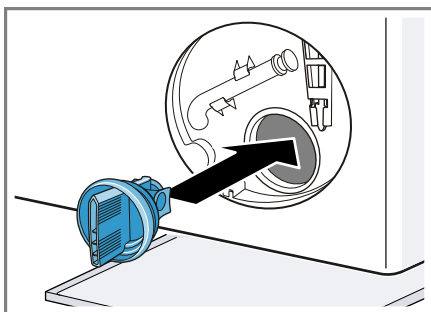



5. Вставьте и закрутите до упора крышку насоса.

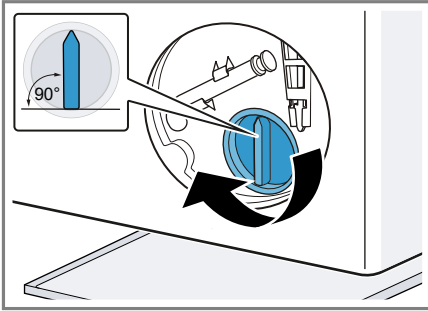

Ручка крышки насоса должна находиться в вертикальном положении.

6. Установите и зафиксируйте дверцу для технического обслуживания.

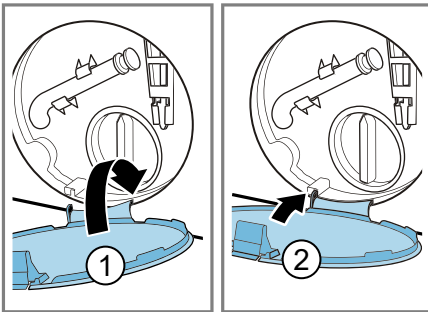

7. Закройте дверцу для технического обслуживания.

## 18.6 Очистка впускного отверстия в резиновой манжете

Регулярно проверяйте и очищайте впускное отверстие в резиновой манжете от засоров.

1. Откройте дверцу.

2. Проверьте наличие засоров во впускном отверстии и удалите их.

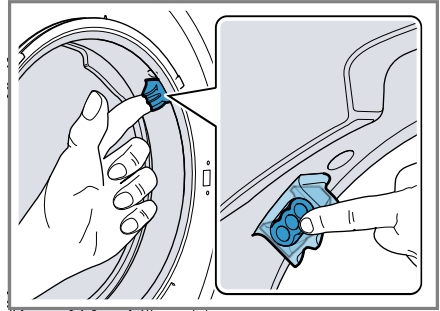

**Заметка:** Не используйте острые и режущие предметы.

## 18.7 Очистка сливного шланга в месте подсоединения к сифону

1. Выключите прибор.
2. Отсоедините вилку сетевого кабеля прибора от электросети.
3. Ослабьте хомут для шланга и осторожно выньте сливной шланг.

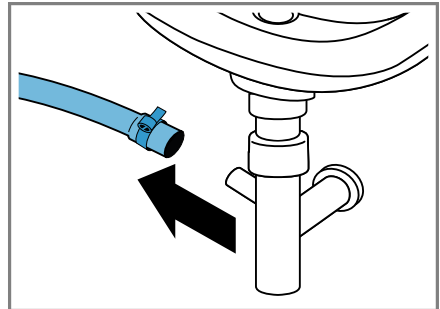

Остатки воды могут вытечь!

- Очистите сливной шланг и патрубок сифона.

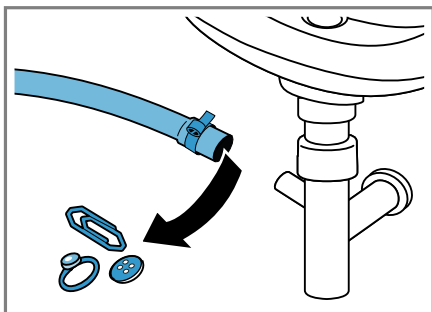

- Подсоедините сливной шланг и зафиксируйте место соединения хомутом.

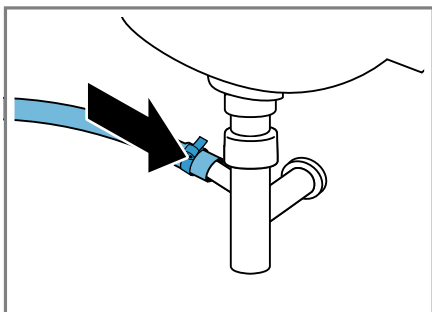

## 18.8 Очистка фильтра в шланге подачи воды

### Опорожнение шланга подачи воды

Для очистки сетчатого фильтра предварительно опорожните шланг подачи воды.

- Закройте водопроводный кран.
- Выберите программу **Хлопок** .
- Запустите программу и оставьте выполняться в течение прим. 70 секунд.
- Прибор выключен.
- Отсоедините вилку сетевого кабеля прибора от электросети.

### Очистка фильтра, установленного на водопроводном кране

**Заметка:** Для безопасной эксплуатации прибора обратите внимание на информацию по теме **Безопасность** → *Страница 4* и **Предотвращение материального ущерба** → *Страница 11*.

**Требование:** Шланг подачи воды пуст.

- Отсоедините шланг подачи воды от водопроводного крана.

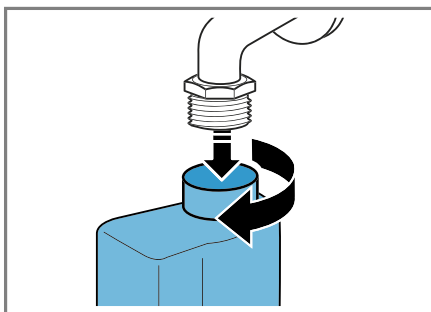

- Очистите сетчатый фильтр с помощью щётки.

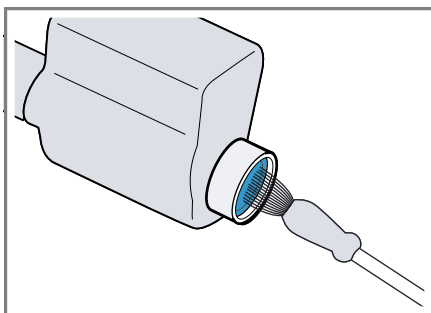

3. Подсоедините шланг для подачи воды и проверьте герметичность соединения.

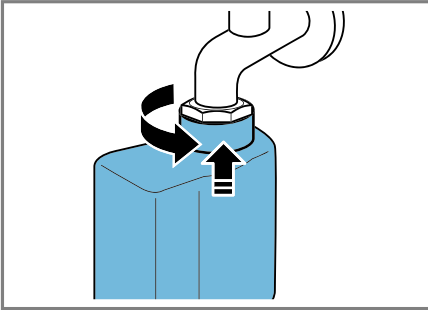

## 19 Устранение неисправностей

Вы можете самостоятельно устранить незначительные неисправности вашего прибора. Воспользуйтесь информацией из главы «Устранение неисправностей» перед обращением в сервисную службу. Это позволит избежать дополнительных расходов.



### ПРЕДУПРЕЖДЕНИЕ



#### Опасность поражения электрическим током!



При неквалифицированном ремонте прибор может стать источником опасности.

- ▶ Ремонтировать прибор разрешается только квалифицированным специалистам.
- ▶ Для ремонта прибора можно использовать только оригинальные запчасти.
- ▶ Во избежание опасностей замена поврежденного сетевого кабеля данного прибора может быть выполнена только производителем или авторизованной им сервисной службой либо лицом, имеющим аналогичную квалификацию.

Неисправность	Причина и устранение неисправностей
Дисплей гаснет и мигает 	Режим энергосбережения активен. ▶ Нажмите любую кнопку. ✓ Дисплей снова загорается.
"E:36 / -25 / -26"	Засорён откачивающий насос. ▶ → "Очистка откачивающего насоса", Страница 62
"E:38 / -25 / -26"	Засорён откачивающий насос. ▶ → "Очистка барабана", Страница 60 если ошибка появится снова, ▶ → "Очистка откачивающего насоса", Страница 62
	Впускное отверстие в резиновой манжете забилося. ▶ → "Очистка впускного отверстия в резиновой манжете", Страница 65
• мигает.	Система контроля напряжения фиксирует недопустимое понижение напряжения. ▶ Устранение неисправности невозможно.  <b>Заметка:</b> После восстановления электроснабжения выполнение программы продолжится.  Падение напряжения может вызвать увеличение продолжительности программы. Устранение неисправности невозможно.
• мигает.	Падение напряжения может вызвать увеличение продолжительности программы. Устранение неисправности невозможно.
Все остальные коды ошибок.	Функциональная неисправность ▶ Обратитесь в сервисную службу. → "Сервисная служба", Страница 80

Неисправность	Причина и устранение неисправностей
<b>Охл. Раствора</b>	<p>Во избежание нанесения вреда канализационным трубам горячий раствор моющего средства перед сливом охлаждается.</p> <ul style="list-style-type: none"> <li>▶ Подождите, пока раствор моющего средства остынет.</li> </ul>
Прибор не работает.	<p>Вилка сетевого кабеля не вставлена в розетку.</p> <ul style="list-style-type: none"> <li>▶ Подключите прибор к электросети.</li> </ul> <p>Неисправен предохранитель.</p> <ul style="list-style-type: none"> <li>▶ Проверьте предохранитель в блоке предохранителей.</li> </ul> <p>Сбой электропитания.</p> <ul style="list-style-type: none"> <li>▶ Проверьте, работает ли освещение или другие приборы в помещении.</li> </ul>
Не запускается программа.	<p>Кнопка  не была нажата.</p> <ul style="list-style-type: none"> <li>▶ Нажмите .</li> </ul> <p>Дверца не закрыта.</p> <ol style="list-style-type: none"> <li>1. Закройте дверцу.</li> <li>2. Чтобы запустить программу, нажмите .</li> </ol> <p>Активирована блокировка для безопасности детей.</p> <ul style="list-style-type: none"> <li>▶ → <i>"Деактивация блокировки для безопасности детей", Страница 52</i></li> </ul> <p>Установка  активирована.</p> <ul style="list-style-type: none"> <li>▶ Проверьте, активирована ли установка . → <i>"Клавиши", Страница 28</i></li> </ul> <p>Бельё зажато дверцей.</p> <ol style="list-style-type: none"> <li>1. Снова откройте дверцу.</li> <li>2. Удалите зажатое бельё.</li> <li>3. Закройте дверцу.</li> <li>4. Чтобы запустить программу, нажмите .</li> </ol> <p>Кювета для моющих средств задвинута не до упора.</p> <ul style="list-style-type: none"> <li>▶ Задвиньте кювету для моющих средств до упора.</li> </ul> <p>Насос интеллектуальной системы дозирования заблокирован.</p> <ol style="list-style-type: none"> <li>1. Выключите прибор.</li> <li>2. Очистите насос-дозатор. → <i>"Очистка кюветы для моющих средств", Страница 60</i></li> <li>3. Если данная индикация появляется снова, обратитесь в сервисную службу. → <i>"Сервисная служба", Страница 80</i></li> </ol>

Неисправность	Причина и устранение неисправностей
Не запускается программа.	<p><b>Заметка:</b> Вы можете запустить программу стирки, если деактивируете интеллектуальную систему дозирования и будете осуществлять дозировку вручную.</p> <p>→ "Клавиши", Страница 27</p>
Дверца не открывается.	<p>Установка <b>Без отжима</b> ☑ активирована.</p> <ul style="list-style-type: none"> <li>▶ Установите программу, выбрав опцию <b>Отжим</b> или <b>Слив</b> и нажав кнопку .</li> <li>→ "Продолжение программы, когда статус программы "Без полоскания"", Страница 51</li> </ul> <hr/> <p>Слишком высокая температура.</p> <ul style="list-style-type: none"> <li>▶ Подождите, пока температура немного снизится.</li> <li>▶ → "Отмена программы", Страница 51</li> </ul> <hr/> <p>Слишком высокий уровень воды.</p> <ul style="list-style-type: none"> <li>▶ Запустите программу <b>Слив</b>.</li> </ul> <hr/> <p>Отключение электроэнергии.</p> <ul style="list-style-type: none"> <li>▶ Откройте дверь при помощи функции аварийной разблокировки.</li> <li>→ "Экстренная разблокировка", Страница 78</li> </ul>
Не сливается раствор моющего средства.	<p>Канализационная труба или сливной шланг засорены.</p> <ul style="list-style-type: none"> <li>▶ Прочистите канализационную трубу или сливной шланг.</li> </ul> <hr/> <p>Канализационная труба или сливной шланг перегнулись или засорены.</p> <ul style="list-style-type: none"> <li>▶ Убедитесь, что сливной шланг и канализационная труба не перегнулись и не засорены.</li> </ul> <hr/> <p>Засорён откачивающий насос.</p> <ul style="list-style-type: none"> <li>▶ → "Очистка откачивающего насоса", Страница 62</li> </ul> <hr/> <p>Установка <b>Без отжима</b> ☑ активирована.</p> <ul style="list-style-type: none"> <li>▶ Установите программу, выбрав опцию <b>Отжим</b> или <b>Слив</b> и нажав кнопку .</li> <li>→ "Продолжение программы, когда статус программы "Без полоскания"", Страница 51</li> </ul> <hr/> <p>Сливной шланг подсоединен слишком высоко.</p> <ul style="list-style-type: none"> <li>▶ Подсоедините сливной шланг на высоту не более 1 м.</li> </ul> <hr/> <p>Крышка насоса установлена неправильно.</p> <ul style="list-style-type: none"> <li>▶ Установите крышку откачивающего насоса правильно.</li> </ul> <hr/> <p>Слишком высокая дозировка моющего средства.</p> <ul style="list-style-type: none"> <li>▶ Срочные меры: разведите одну столовую ложку кондиционера в 0,5 л воды и залейте в левую ячейку (решение не подходит для функциональной одежды для активного отдыха и спорта и пуховых изделий!).</li> </ul>

Неисправность	Причина и устранение неисправностей
Не сливается раствор моющего средства.	<ul style="list-style-type: none"> <li>▶ Если активирована система интеллектуального дозирования, уменьшите базовое дозируемое количество → <i>Страница 54.</i></li> <li>▶ При дозировании вручную уменьшите дозируемое количество моющего средства для следующей стирки с аналогичным объёмом загрузки.</li> </ul> <p>Произведено недопустимое удлинение сливного шланга.</p> <ul style="list-style-type: none"> <li>▶ Удалите недопустимое удлинение сливного шланга. Подключение прибора к сети</li> </ul>
Вода не поступает. Моющее средство не смывается.	<ul style="list-style-type: none"> <li>▶ Кнопка  не была нажата.</li> <li>▶ Нажмите .</li> </ul> <p>Сетчатый фильтр в шланге подачи воды засорен.</p> <ul style="list-style-type: none"> <li>▶ Очистите сетчатый фильтр в линии подачи воды → <i>Страница 66.</i></li> </ul> <p>Водопроводный кран закрыт.</p> <ul style="list-style-type: none"> <li>▶ Откройте водопроводный кран.</li> </ul> <p>Шланг подачи воды согнут или пережат.</p> <ul style="list-style-type: none"> <li>▶ Убедитесь, что шланг подачи воды не согнут и не пережат.</li> </ul>
Многократное начало отжима.	<p>Система контроля дисбаланса пытается устранить неравномерное распределение белья в машине, заново распределяя бельё.</p> <ul style="list-style-type: none"> <li>▶ Не является неисправностью – никаких действий не требуется.</li> </ul> <p><b>Заметка:</b> Загружайте в барабан одновременно крупные и мелкие предметы белья. Бельё различного размера лучше распределяется в барабане во время отжима.</p>
Продолжительность программы изменяется во время процесса стирки.	<p>Выполнение программы оптимизируется автоматически. Это может привести к изменению продолжительности программы.</p> <ul style="list-style-type: none"> <li>▶ Не является неисправностью – никаких действий не требуется.</li> </ul> <p>Система контроля дисбаланса пытается устранить неравномерное распределение белья в машине, заново распределяя бельё.</p> <ul style="list-style-type: none"> <li>▶ Не является неисправностью – никаких действий не требуется.</li> </ul> <p><b>Заметка:</b> Загружайте в барабан одновременно крупные и мелкие предметы белья. Бельё различного размера лучше распределяется в барабане во время отжима.</p>

Неисправность	Причина и устранение неисправностей
Продолжительность программы изменяется во время процесса стирки.	<p>Система контроля пенообразования запускает цикл полоскания в случае повышенного пенообразования.</p> <ul style="list-style-type: none"> <li>▶ Не является неисправностью – никаких действий не требуется.</li> </ul>
В барабане не видно воды.	<p>Вода ниже видимой области.</p> <ul style="list-style-type: none"> <li>▶ Не является неисправностью – никаких действий не требуется.</li> <li>▶ Во время работы не заливайте в прибор дополнительную воду.</li> </ul>
Резкие толчки барабана после запуска программы.	<p>Причиной является внутренняя проверка двигателя.</p> <ul style="list-style-type: none"> <li>▶ Не является неисправностью – никаких действий не требуется.</li> </ul>
Вибрация и перемещение прибора во время отжима.	<p>Прибор установлен некорректно.</p> <ul style="list-style-type: none"> <li>▶ Выравнивание прибора</li> </ul>
	<p>Ножки прибора не зафиксированы.</p> <ul style="list-style-type: none"> <li>▶ Зафиксируйте ножки прибора. Выравнивание прибора</li> </ul>
	<p>Транспортировочные крепления не сняты.</p> <ul style="list-style-type: none"> <li>▶ Снятие транспортировочных креплений</li> </ul>
Барабан вращается, вода не поступает.	<p>Контроль загрузки активен.</p> <ul style="list-style-type: none"> <li>▶ Не является неисправностью, никаких действий не требуется.</li> </ul> <p><b>Заметка:</b> Контроль загрузки может продолжаться до 2 минут.</p>
Сильное пенообразование.	<p>Слишком высокая дозировка моющего средства.</p> <ul style="list-style-type: none"> <li>▶ Срочные меры: разведите одну столовую ложку кондиционера в 0,5 л воды и залейте в левую ячейку (решение не подходит для функциональной одежды для активного отдыха и спорта и пуховых изделий!).</li> <li>▶ Если активирована система интеллектуального дозирования, уменьшите базовое дозируемое количество → <i>Страница 54.</i></li> <li>▶ При дозировании вручную уменьшите дозируемое количество моющего средства для следующей стирки с аналогичным объёмом загрузки.</li> </ul>
Нельзя задействовать  i-DOS .	<p>Интеллектуальная система дозировки для этой программы не предусмотрена.</p> <ul style="list-style-type: none"> <li>▶ Не является неисправностью – никаких действий не требуется.</li> </ul> <p>Этап выполнения программы не предусматривает задействование интеллектуальной системы дозировки. Устранение неисправности невозможно.</p>



Неисправность	Причина и устранение неисправностей
Не достигается самая высокая скорость отжима.	<p>Установлена низкая скорость отжима.</p> <ul style="list-style-type: none"> <li>▶ Установите более высокую скорость отжима для следующей стирки.</li> </ul> <hr/> <p>Установка <b>Антисмин.</b> активирована.</p> <ul style="list-style-type: none"> <li>▶ Выберите соответствующую программу для данного типа белья.</li> <li>→ "Программы", Страница 31</li> </ul> <hr/> <p>Система контроля дисбаланса компенсирует неравномерное распределение белья в машине, уменьшая скорость отжима.</p> <ul style="list-style-type: none"> <li>▶ Заново распределите бельё в барабане.</li> </ul> <p><b>Заметка:</b> По возможности загрузите в барабан одновременно крупные и мелкие предметы белья. Бельё различного размера лучше распределяется в барабане во время отжима.</p> <ul style="list-style-type: none"> <li>▶ Запустите программу <b>Отжим.</b></li> </ul>
Не запускается программа «Отжим».	<p>Канализационная труба или сливной шланг засорены.</p> <ul style="list-style-type: none"> <li>▶ Прочистите канализационную трубу или сливной шланг.</li> </ul> <hr/> <p>Канализационная труба или сливной шланг перегнулись или засорены.</p> <ul style="list-style-type: none"> <li>▶ Убедитесь, что сливной шланг и канализационная труба не перегнулись и не засорены.</li> </ul> <hr/> <p>Система контроля дисбаланса прервала отжим вследствие неравномерного распределения белья в машине.</p> <ul style="list-style-type: none"> <li>▶ Заново распределите бельё в барабане.</li> </ul> <p><b>Заметка:</b> По возможности загрузите в барабан одновременно крупные и мелкие предметы белья. Бельё различного размера лучше распределяется в барабане во время отжима.</p> <ul style="list-style-type: none"> <li>▶ Запустите программу <b>Отжим.</b></li> </ul>
Шум, свистящий звук.	<p>Вода под давлением поступает в кювету для моющих средств.</p> <ul style="list-style-type: none"> <li>▶ Не является неисправностью – обычный шум при нормальной работе прибора.</li> </ul>
Продолжительный гул перед началом стирки или обработки кондиционером.	<p>Интеллектуальная система дозирования дозирует моющее средство или кондиционер.</p> <ul style="list-style-type: none"> <li>▶ Не является неисправностью – обычный шум при нормальной работе прибора.</li> </ul>

Неисправность	Причина и устранение неисправностей
Непродолжительный гул после включения прибора.	Интеллектуальная система дозирования проводит проверку функционирования. ▶ Не является неисправностью – обычный шум при нормальной работе прибора.
Громкие звуки во время отжима.	Прибор установлен некорректно. ▶ Выравнивание прибора <hr/> Ножки прибора не зафиксированы. ▶ Зафиксируйте ножки прибора. Выравнивание прибора <hr/> Транспортировочные крепления не сняты. ▶ Снятие транспортировочных креплений
Дребезжащий шум в откачивающем насосе.	В откачивающий насос попали посторонние предметы. ▶ → <i>"Очистка откачивающего насоса", Страница 62</i>
Ритмический шум всасывания.	Откачивающий насос активен, откачивается раствор моющего средства. ▶ Не является неисправностью – обычный шум при нормальной работе прибора.
Сминание тканей.	Слишком высокая скорость отжима. ▶ Установите более низкую скорость отжима для следующей стирки. <hr/> Превышен объем загрузки. ▶ Уменьшите объем загрузки при следующей стирке. <hr/> Выбрана некорректная программа для данного типа ткани. ▶ Выберите соответствующую программу для данного типа белья. → <i>"Программы", Страница 31</i>
Неудовлетворительный результат отжима. Бельё мокрое / слишком влажное.	Установлена низкая скорость отжима. ▶ Установите более высокую скорость отжима для следующей стирки. ▶ Запустите программу <b>Отжим</b> . <hr/> Установка <b>Антисмин.</b> активирована. ▶ Выберите соответствующую программу для данного типа белья. → <i>"Программы", Страница 31</i> <hr/> Канализационная труба или сливной шланг засорены. ▶ Прочистите канализационную трубу или сливной шланг. <hr/> Канализационная труба или сливной шланг перегнулись или засорены. ▶ Убедитесь, что сливной шланг и канализационная труба не перегнулись и не засорены.

Неисправность	Причина и устранение неисправностей
<p>Неудовлетворительный результат отжима. Бельё мокрое / слишком влажное.</p>	<p>Система контроля дисбаланса прервала отжим вследствие неравномерного распределения белья в машине.</p> <ul style="list-style-type: none"> <li>▶ Заново распределите бельё в барабане.</li> </ul> <p><b>Заметка:</b> По возможности загрузите в барабан одновременно крупные и мелкие предметы белья. Бельё различного размера лучше распределяется в барабане во время отжима.</p> <ul style="list-style-type: none"> <li>▶ Запустите программу <b>Отжим</b>.</li> </ul>
	<p>Система контроля дисбаланса компенсирует неравномерное распределение белья в машине, уменьшая скорость отжима.</p> <ul style="list-style-type: none"> <li>▶ Заново распределите бельё в барабане.</li> </ul> <p><b>Заметка:</b> По возможности загрузите в барабан одновременно крупные и мелкие предметы белья. Бельё различного размера лучше распределяется в барабане во время отжима.</p> <ul style="list-style-type: none"> <li>▶ Запустите программу <b>Отжим</b>.</li> </ul>
<p>Остатки моющего средства на влажном белье.</p>	<p>Моющее средство может содержать нерастворимые в воде вещества, которые скапливаются на белье.</p> <ul style="list-style-type: none"> <li>▶ Запустите программу <b>Полоскание</b>.</li> </ul> <p>В дозатор интеллектуальной системы дозировки добавлено неподходящее моющее средство.</p> <ol style="list-style-type: none"> <li>1. Проверьте, что используется подходящее моющее средство. → <i>"Моющие средства и средства по уходу", Страница 47</i></li> <li>2. Удалите моющее средство из дозатора. → <i>"Очистка кюветы для моющих средств", Страница 60</i></li> <li>3. Очистите дозатор.</li> <li>4. Заново наполните дозатор. → <i>"Заполнение дозатора", Страница 53</i></li> </ol>
	<p>Базовое дозируемое количество настроено неправильно.</p> <ul style="list-style-type: none"> <li>▶ Если активирована система интеллектуального дозирования, уменьшите базовое дозируемое количество → <i>Страница 54.</i></li> </ul>
<p>Остатки моющего средства на сухом белье.</p>	<p>Моющее средство может содержать нерастворимые в воде вещества, которые скапливаются на белье.</p> <ul style="list-style-type: none"> <li>▶ Очистите щеткой бельё после стирки и высыхания.</li> </ul> <p>В дозатор интеллектуальной системы дозировки добавлено неподходящее моющее средство.</p>

Неисправность	Причина и устранение неисправностей
Остатки моющего средства на сухом белье.	<ol style="list-style-type: none"> <li>1. Проверьте, что используется подходящее моющее средство. → <i>"Моющие средства и средства по уходу", Страница 47</i></li> <li>2. Удалите моющее средство из дозатора. → <i>"Очистка кюветы для моющих средств", Страница 60</i></li> <li>3. Очистите дозатор.</li> <li>4. Заново наполните дозатор. → <i>"Заполнение дозатора", Страница 53</i></li> </ol>
	<p>Базовое дозируемое количество настроено неправильно.</p> <ul style="list-style-type: none"> <li>▶ Если активирована система интеллектуального дозирования, уменьшите базовое дозируемое количество → <i>Страница 54.</i></li> </ul>
	<p>Базовое дозируемое количество настроено неправильно.</p> <ul style="list-style-type: none"> <li>▶ Если интеллектуальная дозировка активирована, правильно настройте базовое дозируемое количество → <i>Страница 54.</i></li> </ul>
Неудовлетворительная эффективность очистки.	<p>Моющее средство или средство для ухода в дозаторах интеллектуальной системы дозирования загустело.</p> <ol style="list-style-type: none"> <li>1. Проверьте, что используется подходящее моющее средство. → <i>"Моющие средства и средства по уходу", Страница 47</i></li> <li>2. Удалите моющее средство из дозатора. → <i>"Очистка кюветы для моющих средств", Страница 60</i></li> <li>3. Очистите дозатор.</li> <li>4. Заново наполните дозатор. → <i>"Заполнение дозатора", Страница 53</i></li> </ol>
	<p>В дозатор интеллектуальной системы дозировки добавлено неподходящее моющее средство.</p> <ol style="list-style-type: none"> <li>1. Проверьте, что используется подходящее моющее средство. → <i>"Моющие средства и средства по уходу", Страница 47</i></li> <li>2. Удалите моющее средство из дозатора. → <i>"Очистка кюветы для моющих средств", Страница 60</i></li> <li>3. Очистите дозатор.</li> <li>4. Заново наполните дозатор. → <i>"Заполнение дозатора", Страница 53</i></li> </ol>
Home Connect не работает надлежащим образом.	<p>Возможны различные причины.</p> <ul style="list-style-type: none"> <li>▶ Зайдите на <a href="http://www.home-connect.com">www.home-connect.com</a>.</li> </ul>

Неисправность	Причина и устранение неисправностей
Подключение к домашней беспроводной сети отсутствует.	<p>Wi-Fi выключен.</p> <p>▶ → <i>"Включение Wi-Fi на приборе", Страница 57</i></p> <hr/> <p>Wi-Fi включен, однако подключение к домашней беспроводной сети не происходит.</p> <ol style="list-style-type: none"> <li>1. Убедитесь, что домашняя беспроводная сеть доступна.</li> <li>2. Снова подключите прибор к домашней беспроводной сети. <ul style="list-style-type: none"> <li>→ <i>"Подключение прибора к домашней беспроводной сети (Wi-Fi) с функцией WPS", Страница 54</i></li> <li>→ <i>"Подключение прибора к домашней беспроводной сети (Wi-Fi) без функции WPS", Страница 55</i></li> </ul> </li> </ol>
Из шланга подачи воды вытекает вода.	<p>Шланг подачи воды установлен некорректно / неплотно.</p> <ol style="list-style-type: none"> <li>1. Правильно установите шланг подачи воды. Шланг подачи воды подсоедините к водопроводному крану</li> <li>2. Затяните винтовое крепление.</li> </ol>
Из сливного шланга вытекает вода.	<p>Сливной шланг поврежден.</p> <p>▶ Замените поврежденный сливной шланг.</p> <hr/> <p>Сливной шланг подсоединен некорректно.</p> <p>▶ Правильно подсоедините сливной шланг. Варианты подключения слива воды</p>
В приборе образовались неприятные запахи.	<p>Влажность и остатки моющих средств могут способствовать размножению бактерий.</p> <p>▶ → <i>"Очистка барабана", Страница 60</i></p> <p>▶ Если вы не используете прибор, то оставьте дверцу и люк для моющих средств открытыми, чтобы остатки воды высохли.</p>

## 19.1 Экстренная разблокировка

### Разблокировка дверцы

**Требование:** Откачивающий насос пуст.  
→ Страница 62

1. **ВНИМАНИЕ!** Вытекающая вода может причинить материальный ущерб.
- ▶ Не открывайте дверцу до тех пор, пока через стекло дверцы видна вода.

Потяните вниз устройство аварийной разблокировки с помощью инструмента и затем отпустите.

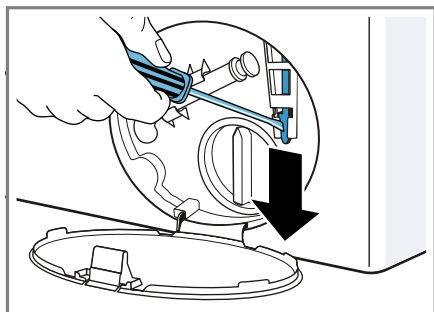

- ✓ Защелка дверцы разблокирована.
2. Установите и зафиксируйте дверцу для технического обслуживания.
3. Закройте дверцу для технического обслуживания.

---

## 20 Транспортировка, хранение и утилизация

В данном разделе описана подготовка бытового прибора к транспортировке и хранению. Приведены также указания по утилизации старых бытовых приборов.

### 20.1 Демонтаж прибора

1. Закройте водопроводный кран.
2. → "Опорожнение шланга подачи воды", Страница 66

3. Прибор выключен.
4. Выньте вилку прибора из розетки.
5. Слейте остатки раствора моющего средства.  
→ "Очистка откачивающего насоса", Страница 62
6. Отсоедините шланги.
7. Удалите моющее средство из дозатора.

### 20.2 Установка транспортировочных креплений

Зафиксируйте прибор для транспортировки с помощью транспортировочных креплений, чтобы предотвратить повреждение.

1. Снимите 4 пластиковые накладки.
  - При необходимости используйте отвертку для снятия пластиковых накладок.

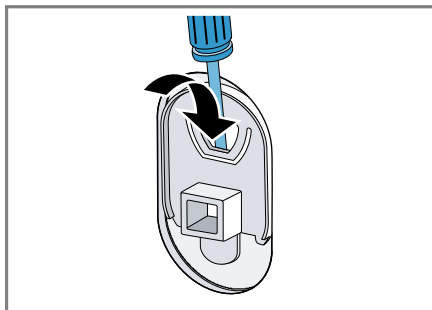

- Сохраните пластиковые наклейки.
2. Вставьте 4 втулки.

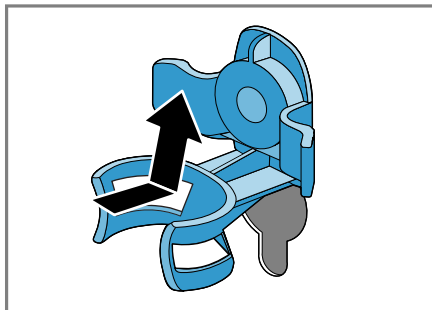

3. Вставьте все винты четырех транспортировочных креплений и слегка затяните.

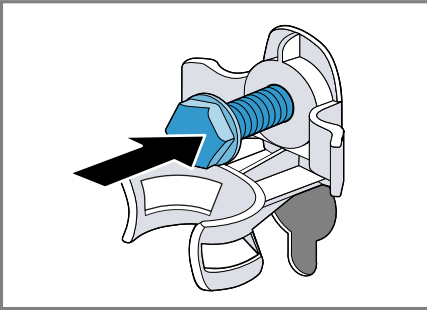

4. Установите сетевой кабель в крепление ① и затяните все 4 винта транспортировочных креплений ключом SW13②.

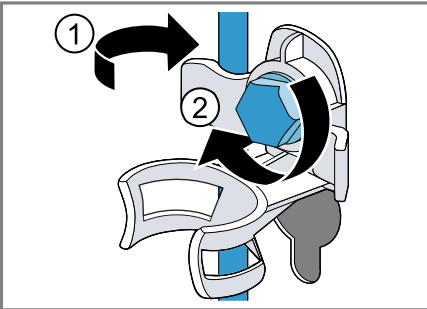

5. Вставьте шланг в крепление.

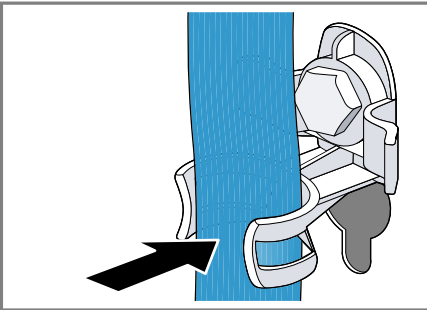

## 20.3 Повторный ввод прибора в эксплуатацию

- ▶ Снимите транспортировочные крепления.

## 20.4 Утилизация старого бытового прибора

Утилизация в соответствии с экологическими нормами обеспечивает возможность вторичного использования ценных сырьевых материалов.

### ⚠ ПРЕДУПРЕЖДЕНИЕ

#### Риск нанесения вреда здоровью!

Дети могут оказаться запертыми в приборе и подвергнуть свою жизнь опасности.

- ▶ Не устанавливайте прибор за дверь, если она будет мешать свободному открыванию дверцы прибора.
- ▶ На отслуживших приборах отсоедините вилку сетевого кабеля, после чего разрежьте сетевой кабель и приведите в негодность замок дверцы прибора, чтобы дверца более не могла закрываться.

1. Выньте из розетки вилку сетевого кабеля.
2. Обрежьте сетевой кабель прибора.
3. Утилизируйте прибор в соответствии с экологическими нормами.

Сведения о возможных способах утилизации можно получить в специализированном торговом предприятии, а также в районных или городских органах управления.



Данный прибор имеет отметку о соответствии европейским нормам 2012/19/ EU утилизации электрических и электронных приборов.

ров (waste electrical and electronic equipment - WEEE).

Данные нормы определяют действующие на территории Евросоюза правила возврата и утилизации старых приборов.

---

## 21 Сервисная служба

Если у вас имеются вопросы по использованию, вам не удастся самостоятельно устранить неисправность прибора или требуется отремонтировать прибор, обратитесь в нашу сервисную службу.

Подробную информацию о гарантийном сроке и условиях гарантии в вашей стране вы можете запросить в нашей сервисной службе, у вашего продавца или найти на нашем сайте.

При обращении в сервисную службу укажите номер изделия (E-Nr.) и заводской номер (FD) прибора.

Адрес и телефон сервисной службы можно найти в прилагаемом перечне сервисных служб или на нашем веб-сайте.

### 21.1 Номер изделия (E-Nr.) и заводской номер (FD)

Номер изделия (E-Nr.) и заводской номер (FD) вы найдете на фирменной табличке своего прибора.

В зависимости от модели фирменная табличка находится:

- с внутренней стороны дверцы.
- с внутренней стороны дверцы для технического обслуживания.
- с задней стороны прибора.

Чтобы быстро найти данные прибора и номер телефона сервисной службы, вы можете записать эти данные.

### 21.2 Гарантия на систему «Аква-стоп»

Дополнительно к гарантийным обязательствам продавца в соответствии с договором купли-продажи и в дополнение к нашей гарантии производителя на бытовой прибор мы гарантируем возмещение ущерба в указанных ниже случаях.



- Мы возмещаем частному пользователю ущерб, причиненный водой, возникший из-за неисправности нашей системы «Аква-стоп». Чтобы можно было гарантировать защиту от утечки воды, прибор должен быть подключен к электросети.
- Эта гарантия действует на протяжении всего срока службы прибора.
- Гарантийные обязательства выполняются при условии квалифицированной установки и подключения прибора с системой «Аква-стоп» в соответствии с нашей инструкцией, включая также квалифицированно выполненный монтаж удлинителя системы «Аква-стоп» (оригинальная запчасть). Наша гарантия не распространяется на неисправные подводящие трубопроводы или арматуры до места подключения системы «Аква-стоп» к водопроводному крану.
- Бытовые приборы с системой «Аква-стоп» в целом не нуждаются в присмотре во время работы, а после работы не требуется закрывать водопроводный кран. Только лишь в случае вашего длительного отсутствия, например, на время отпуска, водопроводный кран необходимо закрыть.



## 22 Параметры расхода

Указанные параметры расхода являются ориентировочными.

Данные могут отличаться от приведённых значений в зависимости от давления воды, её жёсткости и исходной температуры, а также температуры помещения, вида, количества и степени загрязнения белья, используемого моющего средства, колебаний напряжения в электросети и выбранных функций.

Программа	Температура (°C)	Загрузка (кг)	Расход электроэнергии (кВт*ч) <sup>1</sup>	Расход воды (л) <sup>1</sup>	Продолжительность программы (ч:мин) <sup>1</sup>
Хлопок 	20	10,0	0,500	95,0	3:00
Хлопок 	40	10,0	1,300	95,0	3:45
Хлопок 	60	10,0	2,100	95,0	3:45
Хлопок 	90	10,0	2,500	110,0	3:00
Хлопок Эко 	60	10,0	1,140	60,0	4:45
Синтетика 	40	4,0	0,750	57,0	2:30
Смеш./Быстр. 	40	4,0	0,650	44,0	1:00
 Тонкое бельё/ Шёлк 	30	2,0	0,220	36,0	0:45
 Шерсть 	30	2,0	0,210	40,0	0:45

<sup>1</sup> Данные рассчитаны в соответствии с действующей версией EN60456

<sup>2</sup> Установка программы с максимальной скоростью отжима для испытания согласно EN60456 в действующей редакции при использовании холодной воды (15 °C).

## 23 Технические характеристики

Здесь вы найдете цифры и факты, относящиеся к вашему прибору.

Высота прибора	85,0 см
Ширина прибора	60,0 см
Глубина прибора	64,0 см
Вес	73 кг <sup>1</sup>
Максимальный объём загрузки	10,0 кг
Напряжение сети	220 - 240 В, 50 Гц

<sup>1</sup> В зависимости от комплектации

 Минимальный номинал предохранителя

Номинальная мощность

<sup>1</sup> В зависимости от комплектации

Потребляемая мощность	<ul style="list-style-type: none"> <li>■ Выключенное состояние: 0,10 Вт</li> <li>■ Включенное состояние: 0,50 Вт</li> <li>■ Время до установки сетевого режима готовности (Wi-Fi): 5 мин</li> <li>■ Режим готовности при подключении к сети (Wi-Fi): 1,50 Вт</li> </ul>
Давление воды	<ul style="list-style-type: none"> <li>■ Мин.: 100 кПа (1 бар)</li> <li>■ Макс.: 1000 кПа (10 бар)</li> </ul>
Длина шланга подачи воды	150 см
<sup>1</sup> В зависимости от комплектации	

Длина сливного шланга	150 см
Длина сетевого кабеля	160 см
<sup>1</sup> В зависимости от комплектации	

## 24 Сертификат соответствия

Полный текст RED сертификата соответствия имеется на интернет-сайте [www.bosch-home.com](http://www.bosch-home.com) на странице с описанием вашего прибора в разделе дополнительной документации.



Полоса частот 2,4 ГГц: 100 мВт макс.  
Полоса частот 5 ГГц: 100 мВт макс.



BE	BG	CZ	DK	RU	EE	IE	EL
ES	FR	HR	IT	CY	LV	LT	LU
HU	MT	NL	AT	PL	PT	RO	SI
SK	FI	SE	UK	NO	CH	TR	

5 ГГц WLAN (Wi-Fi): только для использования в помещениях.





## Благодарим за выбор бытовой техники Bosch!

Зарегистрируйте свой новый прибор на MyBosch прямо сейчас и получите следующие преимущества:

- Полезные советы по использованию вашего прибора
- Возможности расширения гарантии
- Скидки на аксессуары и запасные части
- Руководство по эксплуатации в электронном виде, чтобы все данные о приборе были всегда под рукой
- Быстрый доступ к Службе сервиса бытовой техники Bosch

Бесплатная удобная регистрация, в том числе с мобильных телефонов:

**[www.bosch-home.com/welcome](http://www.bosch-home.com/welcome)**



## Нужна помощь? Вы найдете ее здесь.

Обращайтесь, когда нужны советы экспертов Bosch, помощь в решении проблем или ремонт бытовой техники. Bosch поможет вам справиться с техническими сложностями и окажет всестороннюю поддержку:

**[www.bosch-home.com/service](http://www.bosch-home.com/service)**

Контактная информация по всем странам в приложенном перечне центров сервисного обслуживания.

**Robert Bosch Hausgeräte GmbH**

Carl-Wery-Straße 34

81739 München

GERMANY

[www.bosch-home.com](http://www.bosch-home.com)



**9001490793** (010323)

ru