

EW7WR268S

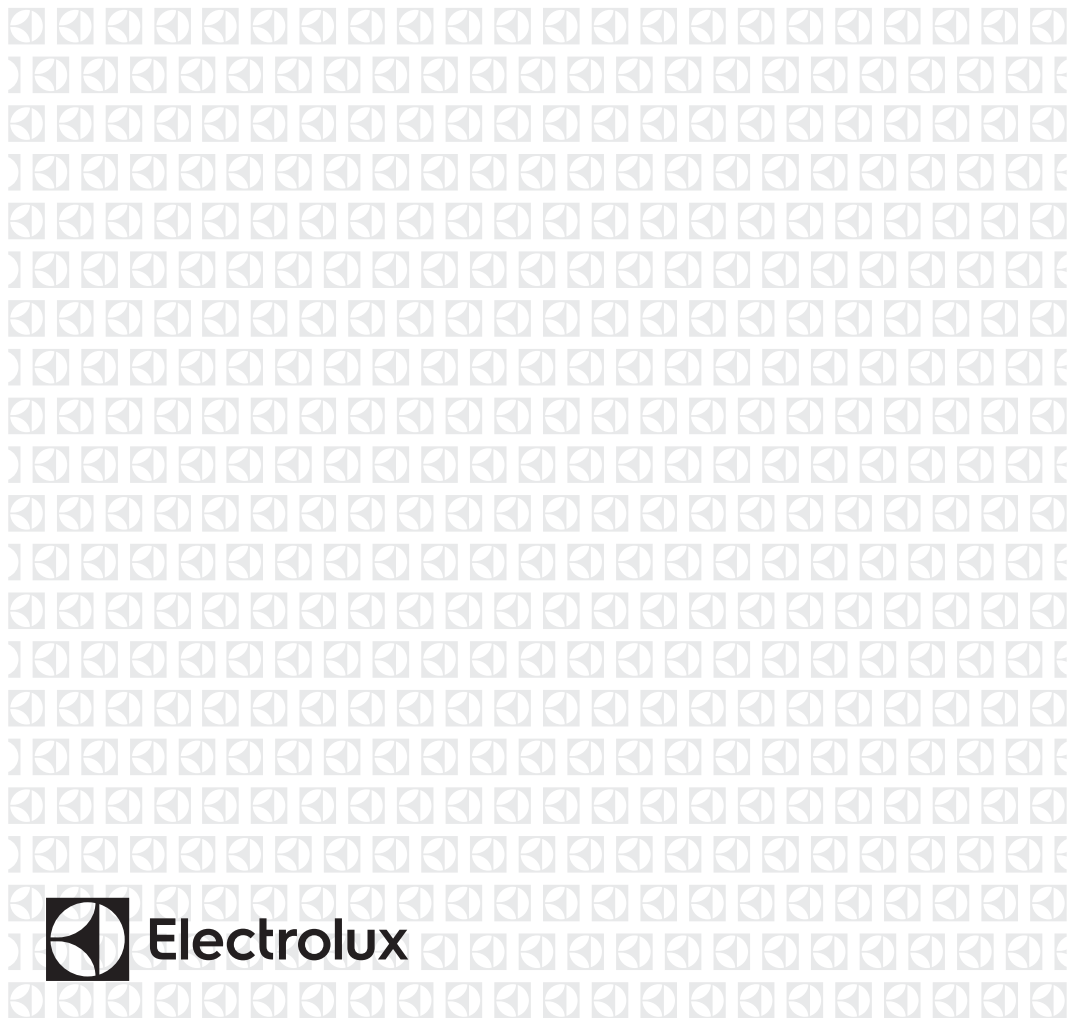

**RU** Стирально-сушильная машина

Инструкция по эксплуатации



## СОДЕРЖАНИЕ

1. СВЕДЕНИЯ ПО ТЕХНИКЕ БЕЗОПАСНОСТИ.....	3
2. УКАЗАНИЯ ПО БЕЗОПАСНОСТИ.....	7
3. ОПИСАНИЕ ПРИБОРА.....	9
4. ТЕХНИЧЕСКИЕ ДАННЫЕ.....	10
5. УСТАНОВКА.....	10
6. ПРИНАДЛЕЖНОСТИ.....	14
7. ПАНЕЛЬ УПРАВЛЕНИЯ.....	14
8. СЕЛЕКТОР И КНОПКИ.....	17
9. ПРОГРАММЫ.....	21
10. ПАРАМЕТРЫ.....	29
11. ПЕРЕД ПЕРВЫМ ИСПОЛЬЗОВАНИЕМ.....	30
12. ЕЖЕДНЕВНОЕ ИСПОЛЬЗОВАНИЕ – ТОЛЬКО СТИРКА.....	30
13. ЕЖЕДНЕВНОЕ ИСПОЛЬЗОВАНИЕ – СТИРКА И СУШКА.....	35
14. ЕЖЕДНЕВНОЕ ИСПОЛЬЗОВАНИЕ – ТОЛЬКО СУШКА.....	37
15. ВОРС НА БЕЛЬЕ.....	39
16. ПОЛЕЗНЫЕ СОВЕТЫ.....	39
17. УХОД И ОЧИСТКА.....	42
18. ПОИСК И УСТРАНЕНИЕ НЕИСПРАВНОСТЕЙ.....	48
19. ЗНАЧЕНИЯ ПОТРЕБЛЕНИЯ.....	52
20. ОХРАНА ОКРУЖАЮЩЕЙ СРЕДЫ.....	53

## МЫ ДУМАЕМ О ВАС

Благодарим вас за приобретение прибора Electrolux. Вы выбрали изделие, за которым стоят десятилетия профессионального опыта и инноваций. Уникальное и стильное, оно создавалось с заботой о вас. Поэтому когда бы вы ни воспользовались им, вы можете быть уверены: результаты всегда будут превосходными.

Добро пожаловать в Electrolux!

**На нашем веб-сайте вы сможете:**



Найти рекомендации по использованию изделий, руководства по эксплуатации, мастер устранения неисправностей, информацию о техническом обслуживании:

**[www.electrolux.ru/support](http://www.electrolux.ru/support)**



Зарегистрировать свое изделие для улучшения обслуживания:

**[www.promo.electrolux.ru](http://www.promo.electrolux.ru)**



Приобрести дополнительные принадлежности, расходные материалы и фирменные запасные части для своего прибора:

**[www.electrolux-1.ru](http://www.electrolux-1.ru)**



## ПОДДЕРЖКА ПОТРЕБИТЕЛЕЙ И СЕРВИСНОЕ ОБСЛУЖИВАНИЕ

Мы рекомендуем использовать оригинальные запчасти.

При обращении в сервисный центр следует иметь под рукой следующую информацию: модель, продуктовый номер (PNC), серийный номер.

Данная информация находится на табличке с техническими данными.

 **Внимание / Важные сведения по технике безопасности.**

-  Общая информация и рекомендации
-  Информация по охране окружающей среды

Право на изменения сохраняется.

## 1. СВЕДЕНИЯ ПО ТЕХНИКЕ БЕЗОПАСНОСТИ

Перед установкой и эксплуатацией прибора внимательно ознакомьтесь с настоящей инструкцией. Изготовитель не несёт ответственность за травмы/ущерб, вызванные неправильной установкой и эксплуатацией. Обязательно храните данную инструкцию вместе с прибором для использования в будущем.

### 1.1 Безопасность детей и лиц с ограниченными возможностями



#### **ВНИМАНИЕ!**

Существует риск удушья, получения травм или стойких нарушений трудоспособности.

- Этот прибор может использоваться детьми старше восьми лет и лицами с ограниченными физическими, сенсорными или умственными способностями и с недостаточным опытом или знаниями только при условии нахождения под присмотром лица, отвечающего за их безопасность, или после получения соответствующих инструкций, позволяющих им безопасно эксплуатировать изделие и дающих им представление об опасности, связанной с его эксплуатацией.
- Детям в возрасте от трех до восьми лет, а также лицам с ярко выраженными и комплексными нарушениями здоровья запрещается находиться рядом с прибором, если только за ними не обеспечивается постоянный надзор.
- Прибор не предназначен для использования лицами (включая детей) с пониженными

- физическими, сенсорными или умственными способностями или при отсутствии у них жизненного опыта или знаний, если они не находятся под присмотром или не проинструктированы об использовании прибора лицом, ответственным за их безопасность.
- Дети должны находиться под присмотром для недопущения игр с прибором.
  - Храните все упаковочные материалы вне досягаемости детей и утилизируйте их надлежащим образом.
  - Храните моющие средства в недоступном для детей месте.
  - Не подпускайте детей и домашних животных к прибору, когда его дверца открыта.
  - Если прибор оснащен устройством защиты детей, его следует включить.
  - Очистка и доступное пользователю техническое обслуживание прибора не должно производиться детьми без присмотра.

## 1.2 Общая безопасность

- Не вносите изменения в конструкцию прибора.
- Прибор предназначен для домашнего бытового и аналогичных применений, таких как:
  - в помещениях, служащих кухнями для обслуживающего персонала в магазинах, офисах и в других рабочих помещениях;
  - для использования клиентами отелей, мотелей мини-гостиниц типа «ночлег и завтрак» и других жилых помещений;
  - в местах общего пользования в многоквартирных домах или прачечных самообслуживания.
- Прибор может быть установлен как отдельно, так и под кухонную столешницу, если под ней достаточно места.

- Не устанавливайте прибор за дверь, запираемой на ключ, за раздвижной дверью или за дверью с петлями, расположенными на противоположной стороне по отношению к петлям на дверце прибора, чтобы не помешать полному открыванию дверцы прибора.
- Вставляйте вилку сетевого кабеля в розетку только по завершении процесса установки прибора. После установки прибора убедитесь в наличии свободного доступа к вилке сетевого кабеля.
- Вентиляционное отверстие в днище не должно перекрываться ковровым покрытием, ковриком, подставкой или любым иным напольным покрытием.
- **ВНИМАНИЕ!** Подключение прибора к электросети не должно выполняться через внешние переключающие устройства, например, таймеры, а также через электрические цепи, регулярно включаемые и выключаемые поставщиком электроэнергии.
- Во избежание обратного притока газов, образующихся при сгорании газа или других видов топлива (включая камины), обеспечьте в помещении установки прибора хорошую вентиляцию.
- Запрещается отвод выпускаемого прибором воздуха в вытяжную систему, используемую для других приборов, сжигающих газ или другие виды топлива.
- Рабочее давление воды в точке ее поступления из водопроводной сети должно находиться в пределах 0,5 бар (0,05 МПа) и 8 бар (0,8 МПа).
- Максимальная нагрузка прибора: 8 кг. Не превышайте максимально допустимую нагрузку для каждой программы (см. главу «Программы»).
- При подключении прибора к водопроводу необходимо использовать новые поставляемые с ним комплекты шлангов или новые комплекты

шлангов, поставленные авторизованным сервисным центром.

- Повторное использование старых комплектов шлангов запрещено.
- Во избежание несчастного случая, замену поврежденного кабеля питания должен выполнять изготовитель, авторизованный сервисный центр или специалист с аналогичной квалификацией.
- Уберите скопившийся вокруг прибора ворс и элементы упаковки.
- Перед сушкой в сушильном барабане изделий, загрязненных кулинарным жиром, уксусом, спиртом, бензином, керосином, пятновыводителем, скипидаром, воском и средствами для удаления воска, необходимо выстирать их в горячей воде с дополнительным количеством стирального порошка.
- Не используйте прибор для вещей, подвергшиеся чистке с помощью промышленных химикатов.
- Не сушите в сушильной машине нестиранные вещи.
- Нельзя сушить в сушильном барабане изделия из вспененной резины (латексная губка), шапочки для душа, водостойкие текстильные изделия, изделия на резиновой основе, а также одежду и подушки со вставками из вспененной резины.
- Смягчители для ткани и аналогичные средства следует использовать в соответствии с указаниями их изготовителей.
- Извлекайте из вещей все предметы, которые могли бы стать причиной возгорания, например, зажигалки или спички.
- Запрещается останавливать сушильный барабан до завершения цикла сушки за исключением случая, когда белье быстро вынимается и расстилается для обеспечения рассеивания тепла.
- Заключительный этап цикла сушки в сушильном барабане выполняется без нагрева (цикл

охлаждения), чтобы конечная температура белья позволила обеспечить его сохранность.

- Не используйте для чистки прибора водоразбрызгиватели высокого давления и/или пар.
- Протрите прибор мягкой влажной тканью. Используйте только нейтральные моющие средства. Не используйте абразивные средства, абразивные губки, растворители или металлические предметы.
- Прежде чем приступить к операциям по чистке и уходу, выключите прибор и извлеките вилку сетевого шнура из розетки.

## 2. УКАЗАНИЯ ПО БЕЗОПАСНОСТИ

### 2.1 Установка



Установку следует выполнять в соответствии с действующими местными нормами.

- Следуйте инструкциям по установке, входящим в комплект прибора.
- Не устанавливайте и не эксплуатируйте прибор в помещениях, где температура может упасть ниже 0°C или там, где он может оказаться под действием атмосферных условий.
- Во время перемещения прибор должен всегда находиться в вертикальном положении.
- Убедитесь, что между днищем прибора и полом имеется достаточная вентиляция.
- Удалите всю упаковку и вывинтите транспортировочные болты.
- Пол на месте установки прибора должен быть ровным, прочным, чистым и не бояться нагрева.
- Сохраните транспортировочные болты в надежном месте. Если в будущем прибор понадобится перевезти на другое место, их следует установить на место, чтобы заблокировать барабан во

избежание внутренних повреждений прибора.

- Всегда будьте осторожны при перемещении прибора, поскольку он тяжелый. Всегда используйте защитные перчатки и закрытую обувь.
- Не устанавливайте и не подключайте прибор, имеющий повреждения.
- Не устанавливайте прибор там, где его дверцу будет невозможно полностью открыть.
- Для обеспечения необходимого пространства между прибором и напольным покрытием отрегулируйте высоту ножек прибора.
- После установки прибора в рабочее положение при помощи уровня убедитесь в том, что прибор выровнен надлежащим образом. В противном случае отрегулируйте соответствующим образом высоту ножек.

### 2.2 Подключение к электросети



#### **ВНИМАНИЕ!**

Существует риск пожара и поражения электрическим током.

- **ВНИМАНИЕ!** Данный прибор предназначен для установки/подключения к заземлению в здании.
- Включайте машину только в правильно установленную электрическую розетку с контактом заземления.
- Не пользуйтесь тройниками и удлинителями.
- Для отключения прибора от электросети не тяните за кабель электропитания. Всегда беритесь за вилку сетевого шнура.
- Не беритесь за кабель электропитания или за его вилку мокрыми руками.

## 2.3 Подключение к водопроводу

- Вода на входе не должна превышать 25°C.
- Не повреждайте шланги для воды.
- Перед подключением к новым или давно не использовавшимся трубам, а также в случае, если производились ремонтные работы или устанавливались новые устройства (счетчики воды и т.д.) дайте воде стечь, пока она не станет прозрачной и чистой.
- В ходе и по окончании первого использования прибора убедитесь в отсутствии видимых утечек воды.
- Если длины шланга не хватает, не используйте удлинитель шланга. Обратитесь в авторизованный сервисный центр для замены наливного шланга.
- При распаковке прибора из сливного шланга может вытекать вода. Это объясняется тем, что прибор проходит тестирование с использованием воды на заводе-изготовителе.
- Запрещается удлинять сливной шланг более чем до 400 см. Для замены сливного шланга и его удлинения обращайтесь в авторизованный сервисный центр.
- Убедитесь, что после установки крана имеется свободный доступ.

## 2.4 Эксплуатация



### **ВНИМАНИЕ!**

Существует риск травмы, поражения электрическим током, пожара, получения ожогов или повреждения прибора.

- Не ставьте на прибор или рядом с ним легковоспламеняющиеся материалы или пропитанные ими предметы.
- Не прикасайтесь к стеклянной дверце во время работы программы. Стекло может быть горячим.
- Не сушите поврежденные (порванные, потертые) изделия с набивкой или наполнителями.
- Если при стирке белья использовался пятновыводитель, выполните дополнительный цикл полоскания, прежде чем запускать цикл сушки.
- Убедитесь, что в белье не осталось металлических предметов.
- Сушите только изделия из тканей, которые подходят для сушки в приборе. Следуйте указаниям, приведенным на этикетках по уходу за изделиями.
- Не садитесь и не вставляйте на открытую дверцу прибора.
- Не сушите в приборе неотжатые вещи.
- Не допускайте контакта горячих предметов с пластмассовыми частями прибора.
- Перед запуском программы сушки извлеките мерный шарик (если он используется) для моющего средства.
- Не используйте мерный шарик для моющего средства при выборе программы «нон-стоп».

## 2.5 Сервис

- Для ремонта прибора обратитесь в авторизованный сервисный центр. Используйте только оригинальные запасные части.
- Обратите внимание, что самостоятельный ремонт или ремонт, произведенный не на



профессиональном уровне может сказаться на безопасности прибора, а гарантийные обязательства могут потерять силу.

- О лампах внутри прибора и лампах, продаваемых отдельно в качестве запасных частей: данные лампы рассчитаны на работу в бытовых приборах в исключительно сложных температурных, вибрационных и влажностных условиях или предназначены для передачи информации о рабочем состоянии прибора. Они не предназначены для использования в других приборах и не подходят для освещения бытовых помещений.

## 2.6 Утилизация

- Отключите прибор от электросети и водопровода.
- Обрежьте кабель электропитания как можно ближе к прибору и утилизируйте его.
- Удалите защелку дверцы, чтобы дети или домашние животные не оказались заблокированными в барабане.
- Утилизируйте прибор в соответствии с местными требованиями к утилизации отработанного электрического и электронного оборудования (WEEE).

## 3. ОПИСАНИЕ ПРИБОРА

### 3.1 Обзор прибора

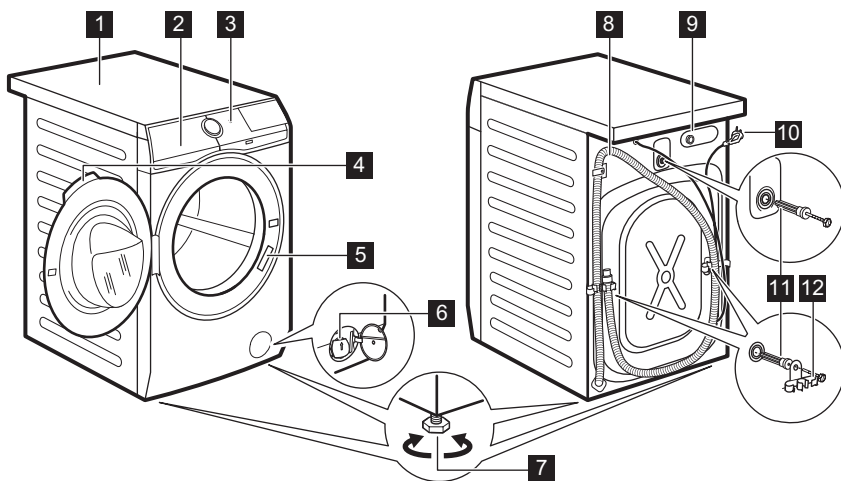

- 1** Верхняя панель
- 2** Дозатор моющего средства
- 3** Панель управления
- 4** Рукоятка дверцы
- 5** Табличка с техническими данными
- 6** Фильтр сливного насоса
- 7** Ножки для выравнивания прибора

- 8** Сливной шланг
- 9** Штуцер для подсоединения наливного шланга
- 10** Кабель питания
- 11** Транспортировочные болты
- 12** Держатель для шланга

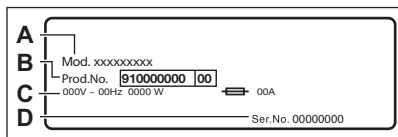

В таблице с техническими данными указано название модели (A), номер изделия (B), электрические параметры (C) и серийный номер (D).

## 4. ТЕХНИЧЕСКИЕ ДАННЫЕ

Размеры	Ширина/Высота/ Общая глубина	59.7 см / 84.7 см / 57.3 см
Подключение к электросети	Напряжение	230 В
	Общая мощность	2200 Вт
	Предохранитель	10 А
	Частота	50 Гц
Защита от проникновения твердых частиц и влаги обеспечивается защитной крышкой за исключением случаев, когда низковольтное оборудование не защищает от влаги		IPX4
Подключение воды <sup>1)</sup>		Холодная вода
Давление поступающей воды	Минимум	0,5 бар (0,05 МПа)
	Максимум	8 бар (0,8 МПа)
Максимальная загрузка белья	Хлопок	8 кг
Максимальная степень сушки	Хлопок	4 кг
	Синтетика	3 кг
Скорость отжима	Максимальная скорость отжима	1551 об/мин

<sup>1)</sup> Присоедините наливной шланг к водопроводному крану с 3/4" резьбой.

## 5. УСТАНОВКА



### ВНИМАНИЕ!

См. главы, содержащие сведения по технике безопасности.

### 5.1 Распаковка

- Откройте дверцу. Извлеките все предметы из барабана.

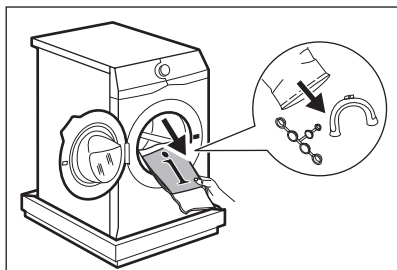

Поставляемые с прибором аксессуары могут меняться в зависимости от модели.

2. Положите элементы упаковки на пол позади прибора и осторожно положите прибор на заднюю сторону. Снимите защиту из полистирола снизу.

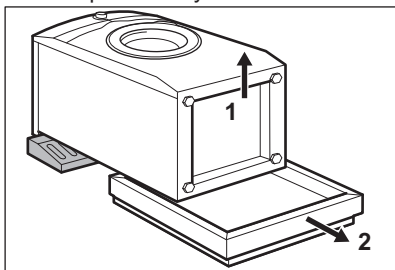

**ПРЕДУПРЕЖДЕНИЕ**

Не кладите стиральную машину на лицевую поверхность.

3. Верните прибор в вертикальное положение. Отсоедините сетевую кабель и сливной шланг от держателей для шлангов.

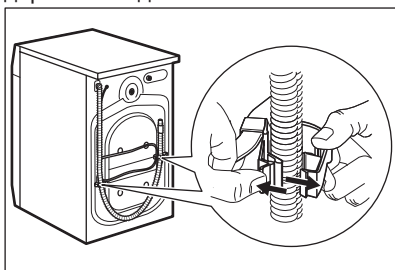

При этом из сливного шланга может вытекать вода. Это объясняется тем, что стиральная машина прошла тестирование на производстве.

4. Извлеките три транспортировочных болта и выньте пластиковые вставки.

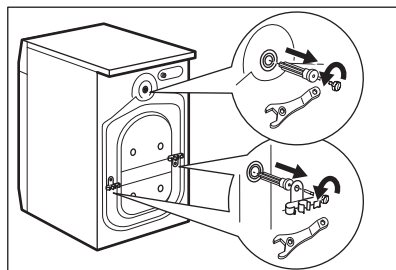

Рекомендуется сохранить упаковку и транспортировочные болты на случай, если потребуется любое дальнейшее перемещение прибора.

5. Вставьте в отверстия пластиковые заглушки, которые находятся в пакете с руководством пользователя.

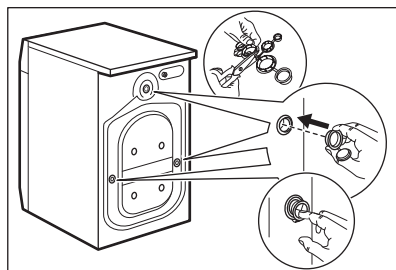

**5.2 Сведения по установке**

**Размещение и выравнивание**

Выровняйте прибор надлежащим образом, чтобы предотвратить вибрацию, шум и перемещение прибора во время его работы.

1. Установите прибор на ровный твердый пол. Прибор должен стоять ровно и устойчиво. Убедитесь, что прибор не касается стен или других приборов, а под прибором имеется циркуляция воздуха.
2. Для регулировки горизонтального уровня открутите или закрутите ножки. Все ножки должны надежно стоять на полу.

**ВНИМАНИЕ!**

Не подкладывайте горизонтально картон, куски дерева или подобные материалы для выравнивания уровня.

**Наливной шланг****ПРЕДУПРЕЖДЕНИЕ**

Убедитесь, что шланги не повреждены, и проверьте все соединения на предмет утечек. Если длины шланга не хватает, не используйте удлинитель шланга. Обратитесь в сервисный центр для замены наливного шланга.

1. Подсоедините наливной шланг к задней части прибора.

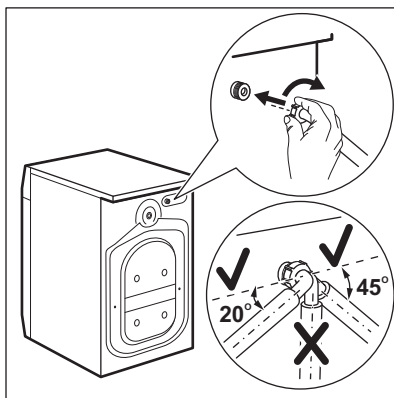

2. Поверните шланг влево или вправо в зависимости от расположения водопроводного крана. Убедитесь, что наливной шланг находится не в вертикальном положении.
3. При необходимости ослабьте зажимную гайку и расположите их нужным образом.
4. Присоедините наливной шланг к водопроводному крану холодной воды с резьбой 3/4 дюйма.

**ВНИМАНИЕ!**

Вода на входе не должна превышать 25°C.

**Подсоединение к канализации**

Сливной шланг должен быть находиться на высоте не менее 60 см и не более 100 см.



Запрещается удлинять сливной шланг более чем до 400 см. Для замены сливного шланга и его удлинения обращайтесь в авторизованный сервисный центр.

Подключение сливного шланга можно осуществить несколькими различными способами:

1. Согнув сливной шланг в форме подковы и зафиксировав его в пластиковой направляющей для шланга.

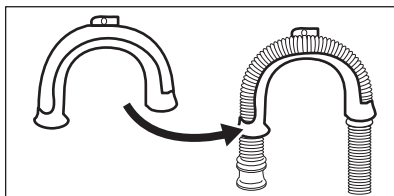

2. Путем установки шланга на край раковины - Привяжите направляющую к водопроводному вентилю или прикрепите ее к стене.

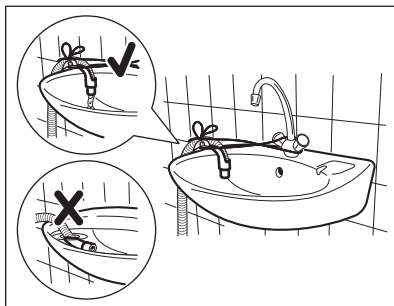

**i** Убедитесь, что пластиковая направляющая не смещается, когда прибор производит слив воды, а конец сливного шланга не погружен в воду. В противном случае возможно попадание сточной воды обратно в прибор.

3. Если конец сливного шланга выглядит следующим образом (см. рисунок), можно протолкнуть его непосредственно в трубу.

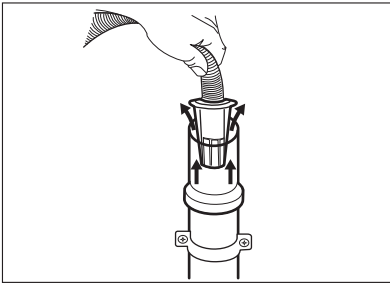

4. Путем подключения к стояку с впускным отверстием - Подсоедините сливной шланг непосредственно к сливной трубе. См. рисунок.

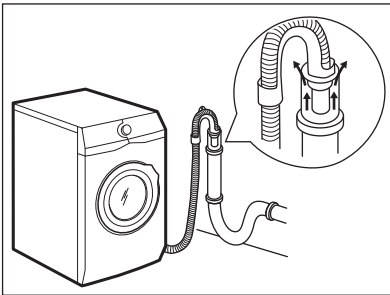

**i** Конец сливного шланга всегда должен вентилироваться, т.е. внутренний диаметр сливной трубы (мин. 38 мм - мин. 1,5) должен быть больше внешнего диаметра сливного шланга.

5. Без помощи пластиковой направляющей для шланга, к сливному отверстию сливной трубы- Вставьте сливной шланг в сливную трубу и закрепите муфтой. См. рисунок.

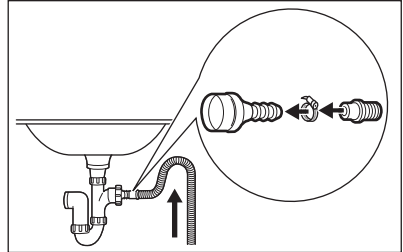

Обязательно согните сливной шланг в форме подковы, чтобы предотвратить попадание содержимого слива из раковины обратно в прибор.

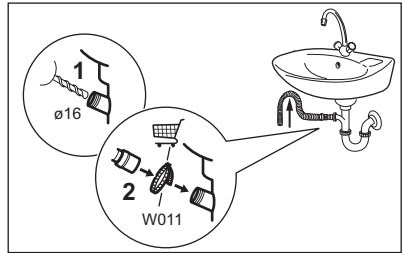

Вставьте сливной шланг в сливную трубу и закрепите муфтой. Обязательно согните сливной шланг в форме подковы, чтобы предотвратить попадание содержимого слива из раковины обратно в прибор.

6. Подсоедините шланг непосредственно к сливной трубе, встроенной в стену помещения: вставьте шланг и закрепите муфтой.

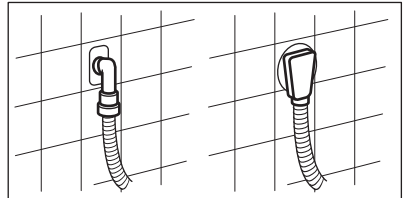

### 5.3 Подключение к электросети

Подключить вилку кабеля питания к розетке питания можно в конце процесса установки.

Необходимые электрические параметры указаны на табличке с техническими данными и в главе «Технические данные». Убедитесь в том, что они совместимы с сетью электропитания.

Убедитесь в том, что бытовая электрическая установка выдерживает максимальную нагрузку, при этом необходимо учитывать и другие используемые электроприборы.

**Подключите прибор к заземленной розетке.**

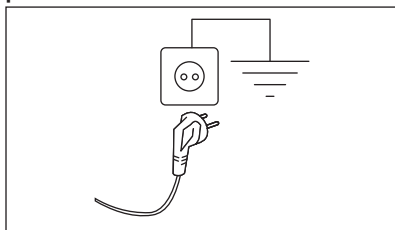

После установки прибора необходимо обеспечить свободный доступ к сетевой розетке.

При необходимости проведения любых работ по электрическому подключению при установке данного прибора обращайтесь в авторизованный сервисный центр.

Изготовитель не несет ответственности за ущерб или травмы, полученные в результате несоблюдения вышеприведенных правил техники безопасности.

## 6. ПРИНАДЛЕЖНОСТИ

**6.1** Доступно по адресу [www.electrolux.com/shop](http://www.electrolux.com/shop) или в авторизованных магазинах



Соответствие прибора стандартам безопасности гарантируется только при условии использования надлежащих принадлежностей, одобренных компанией ELECTROLUX. В случае использования ненадлежащих деталей любые претензии будут отклонены.

**6.2** Набор крепежных накладок

При установке прибора на цоколе, не являющимся поставленным

ELECTROLUX аксессуаром, закрепите прибор крепежными накладками.

Внимательно прочитайте инструкцию, прилагаемую к данному аксессуару.

## 7. ПАНЕЛЬ УПРАВЛЕНИЯ

**7.1** Особые функции

Ваша новая стирально-сушильная машина отвечает всем современным требованиям, предъявляемым к эффективной и надлежащей стирке

белья при низком расходе воды, энергии и моющих средств.

- **Система FreshScent** в сочетании с программой обработки паром **Свежий Аромат**: идеальное решение, когда требуется освежить

даже самые деликатные предметы белья, избегав при этом стирки. Помимо избавления белья от неприятных запахов и складок, воспользуйтесь тонким ароматизатором эксклюзивной разработки **ELECTROLUX** и придайте белью приятный вид как только что после стирки.

- Благодаря опции **+Мягкость** кондиционер для белья равномерно распределяется по

всему белью и глубоко проникает в волокна ткани, обеспечивая идеальную мягкость.

- Система **SensiCare** определяет объем загрузки и в течение 30 секунд вычисляет продолжительность программы. Программа стирки подбирается к конкретной загрузке и типу белья, позволяя избежать излишних трат времени, энергии и воды.

## 7.2 Описание панели управления

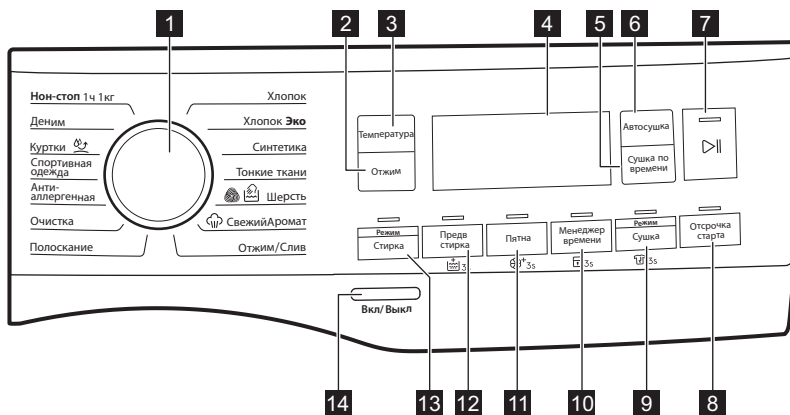

**i** Для превращения опции в постоянную нажмите и удерживайте соответствующую кнопку не менее 3 секунд.





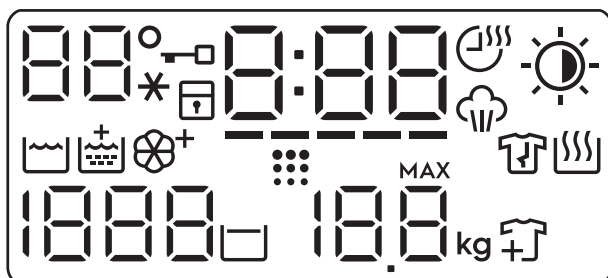

- 1** Селектор программ
- 2** Сенсорная кнопка Отжим
- 3** Сенсорная кнопка Температура
- 4** Дисплей
- 5** Сенсорная кнопка Сушка по времени
- 6** Сенсорная кнопка Автосушка
- 7** Старт/Пауза Сенсорная кнопка ▶||
- 8** Сенсорная кнопка Отсрочка старта
- 9** Режим - Сушка Сенсорная кнопка и постоянно включенная опция «Антисминание» 3s
- 10** Менеджер времени Сенсорная кнопка и постоянно включенная опция «Защита от детей» 3s
- 11** сенсорная кнопка Пятна и постоянно включенная опция +Мягкость 3s
- 12** Предв. стирка Сенсорная кнопка и постоянно включенная опция «Дополнительное полоскание» 3s
- 13** Сенсорная кнопка Режим - Стирка
- 14** Вкл/Выкл кнопка

## 7.3 Дисплей



88°*	Область температуры: Индикатор температуры 88. Индикатор холодной воды --*.
—	Индикатор блокировки дверцы.
🔒	Индикатор блокировки от детей.
000	Цифровой индикатор может отображать: <ul style="list-style-type: none"> <li>• Продолжительность программы (например, 2:40, этап стирки и/или сушки).</li> <li>• Время отсрочки пуска (например, 2h).</li> <li>• Окончание цикла (000).</li> <li>• Код предупреждения (например, E20).</li> <li>• Индикатор ошибки (— — —).</li> </ul>
-----	Индикатор Менеджер времени.
☀️	Индикатор Сушка по времени.
☁️	Индикатор этапа обработки паром.
☀️	Индикатор Автосушка: Под утюг ☀️ В шкаф ☀️ Очень сухое ☀️
🪣	Индикатор этапа мойки
🧺	Индикатор дополнительного полоскания.
⊕	Индикатор +Мягкость.



	Индикатор очистки барабана. Этот значок уведомляет о том, что рекомендуется очистка барабана. См. параграф «Очистка барабана» в главе «Уход и очистка».
	Индикатор этапа «Антисминание». Более подробную информацию вы найдете в параграфе «Постоянное антисминание».
	Индикатор этапа сушки.
	Область отжима: Индикатор скорости отжима — — — Индикатор «Без отжима». Этап отжима выключен.
	Индикатор «Остановка с водой в баке».
	Индикатор максимального веса загрузки (см. параграф «Определение загрузки SensiCare System»). <b>MAX</b> Индикатор мигает, когда загрузка белья превышает максимальный объем, определенный для выбранной программы.
	Индикация «Добавить белье». Загорается в начале этапа стирки, пока еще можно установить прибор на паузу и добавить белье.

## 8. СЕЛЕКТОР И КНОПКИ

### 8.1 Введение



Не все опции/функции доступны для всех программ стирки. Проверить совместимость опций/функций и программ стирки можно в Главе «Таблица программ». В случае, если выбор одной из опций/функций исключает использование другой, прибор не позволит выбрать несовместимые опции/функции.

### 8.2 Вкл/Выкл

На несколько секунд нажмите данную кнопку для включения или выключения прибора. При включении и выключении прибора будут выданы два различных звуковых сигнала.

Поскольку функция автоотключения автоматически выключает прибор

через несколько минут для экономии электроэнергии, в ряде случаев вам может потребоваться снова включить прибор.

Подробнее см. Параграф «Автоотключение» Главы «Ежедневное использование».

### 8.3 Температура

При выборе программы стирки прибор автоматически предлагает температуру по умолчанию.

Многократным касанием данной кнопки добейтесь вывода на дисплей требуемого значения температуры.

Появление на дисплее индикатора  означает, что прибор не будет подогревать воду.

### 8.4 Отжим

При выборе программы прибор автоматически предлагает максимальную допустимую скорость отжима, за исключением программы

Деним. С помощью этой опции можно уменьшить предустановленную скорость отжима.

Многokrатным нажатием кнопки:

- **Повысить скорость отжима.** На дисплее отображается только набор скоростей отжима, доступных для выбранной пользователем программы.
- **Дополнительные опции отжима Без отжима — — —.**

Используйте данную опцию для отключения этапа отжима. Прибор выполняет только этап слива воды для выбранной программы стирки. Используйте данную опцию для очень деликатных тканей. Для некоторых программ стирки на этапе полоскания используется больший объем воды.

- Включение опции **Остановка с водой в баке** .

Заключительный отжим не производится. После последнего полоскания вода не сливается для предотвращения образования складок на белье. Программа стирки завершается с водой в барабане.

На дисплее горит индикатор . Дверца остается заблокированной, а барабан регулярно совершает вращения для предотвращения образования складок. Чтобы открыть дверцу, необходимо слить воду.

При касании кнопки Старт/Пауза

 прибор выполняет отжим и сливает воду.

-  Прибор автоматически произведет слив воды приблизительно через 18 часов.

## 8.5 Режим - Стирка

Данная кнопка позволяет включить или выключить режим стирки. При включении режима стирки индикатор данной кнопки горит.

## 8.6 Предв. стирка

С помощью этого режима можно добавить в программу стирки фазу предварительной стирки.

Над сенсорной клавишей при этом горит соответствующий индикатор.

- Опция используется для добавления перед этапом стирки этапа предварительной стирки при 30°C. Рекомендуется выбирать данную опцию для сильно загрязненного белья, особенно если на нем имеется песок, пыль, грязь или другие твердые частицы.

-  Данные опции могут увеличить продолжительность стирки.

## 8.7 Постоянное дополнительное полоскание



С помощью этой опции можно включить постоянное дополнительное полоскание при установке новой программы.

Чтобы **включить/выключить** эту опцию, нажмите и удерживайте кнопку Предв. стирка в течение 3 секунд, пока на дисплее не **загорится/погаснет** индикатор .

После его включения прибор будет использовать данную опцию в качестве настройки по умолчанию даже после выключения или смены/сброса программы.

-  Данная опция увеличивает продолжительность стирки.

## 8.8 Пятна

Коснитесь данной кнопки для добавления к программе стирки этапа выведения пятен.

Над сенсорной клавишей при этом горит соответствующий индикатор.

Выбирайте этот режим при стирке белья со стойкими пятнами.

Выбрав данный режим, добавьте в отделение  средство для выведения пятен.

 Данная опция увеличивает продолжительность стирки.  
Данная опция недоступна при температуре ниже 40°C.

### 8.9 Постоянный Софт Плюс



Используйте данную опцию для оптимизации распределения кондиционера для белья и достижения большей мягкости белья.

Рекомендуется включать ее при использовании кондиционер для белья.

Чтобы **включить/выключить** эту опцию, нажмите и удерживайте кнопку Пятна в течение 3 секунд, пока на дисплее не **загорится/погаснет** индикатор .

После его включения прибор будет использовать данную опцию в качестве настройки по умолчанию даже после выключения или смены/ сброса программы.

 Данная опция увеличивает продолжительность стирки.

### 8.10 Менеджер времени

Данная опция позволяет уменьшить продолжительности программы в зависимости от размера загрузки и степени загрязненности.

При выборе программы стирки на дисплее отображается ее продолжительность по умолчанию и тире -----

Коснитесь кнопки Менеджер времени для уменьшения времени продолжительности программы согласно вашим требованиям. На

дисплее отобразится новое значение продолжительности программы, а количество тире соответственно уменьшится:

----- подходит для полной загрузки одежды обычной степени загрязненности.

---- подходит для быстрого цикла полной загрузки одежды легкой степени загрязненности.

--- подходит для быстрого цикла обработки загрузки сниженного объема загрузки (рекомендуется половинная загрузка от максимального объема).

- самый короткий цикл для того, чтобы освежить небольшое количество белья.

Функция «Менеджер времени» может использоваться только с программами в таблице.



Индикатор	Хлопок	Хлопок Эко	Синтетика
----- 1)	■	■	■
----	■	■	■
---	■	■	■
--	■	■	■
-	■	■	■

1) Продолжительность для всех программ по умолчанию.

#### Менеджер времени с программами обработки паром

При выборе программы обработки паром используйте данную кнопку для выбора одного из трех уровней пара. Продолжительность программы пропорционально уменьшится:

- ---- : максимум

-  : средний уровень.
-  : минимум.

### 8.11 Защита от детей 3s

С помощью этой опции можно заблокировать панель управления от детей.

Чтобы **включить/выключить** эту опцию, нажмите и удерживайте кнопку Менеджер времени, пока на дисплее не **загорится/погаснет** индикатор .

После его включения прибор будет использовать данную опцию в качестве настройки по умолчанию даже после выключения или смены/сброса программы. При нажатии любой кнопки индикатор  указывая на то, что все кнопки заблокированы.

### 8.12 Режим - Сушка

Данная кнопка позволяет включить или выключить режим сушки. При включении режима сушки индикатор данной кнопки горит.

### 8.13 Постоянное Антисминание 3s

Эта опция добавляет короткий этап «антисминание» по окончании программы.

Данный этап уменьшает складки на ткани и облегчает глажку.

Чтобы **включить / выключить** эту функцию, нажмите кнопку Режим - Сушка и удерживайте ее нажатой в течение 3 секунд до тех пор, пока на дисплее не **загорится / погаснет** индикатор .

После его включения прибор будет использовать данную опцию в качестве настройки по умолчанию даже после выключения или смены/сброса программы.

-  Данная опция может увеличить длительность программы.

При окончании программы на дисплее высветится ; загорятся индикаторы  и Старт/Пауза . Барабан плавно вращается примерно в течение 30 минут, чтобы сохранить результаты, достигнутые при обработке паром. Нажатие любой кнопки прерывает вращение, предотвращающее образование складок, а дверца разблокируется, после чего прибор снова предлагает ранее выбранную программу.

Для прерывания фазы «антисминание» также можно:

- Нажать кнопку Вкл/Выкл и удерживать ее нажатой в течение нескольких секунд для включения или выключения прибора.
- Повернуть селектор программ в другое положение.

-  Загрузка малого количества белья позволяет добиться лучших результатов.

### 8.14 Сушка по времени

Коснитесь данной кнопки, чтобы задать время, подходящее для ткани, которую предстоит высушить (см. Таблицу «Сушка с заданной продолжительностью»). На дисплее отображается текущее значение настройки.



При каждом касании этой кнопки значение времени увеличивается на 5 минут.

-  Не все значения времени подходят и доступны для выбора ко всем видам тканей.

### 8.15 Автосушка

Коснитесь данной кнопки, чтобы задать один из уровней автоматической сушки, предложенных прибором.

На дисплее появится соответствующий индикатор степени сушки:

-  **Под уют:** белье, подлежащее глажке.
-  **В шкаф:** белье, подлежащее хранению.
-  **Очень сухое:** белье, подлежащее полной сушке.



 Не все автоматические степени сушки подходят и доступны для выбора ко всем видам тканей.

### 8.16 Отсрочка старта

С помощью этой опции можно отложить запуск программы на более удобное время.

Многokrатным касанием кнопки установите требуемую отсрочку.

Время увеличивается с интервалом в 1 час до максимального значения в 20 часов.

На дисплее высветится индикатор  и отобразится выбранное время отсрочки. После касания кнопки Старт/Пауза  прибор переходит в обратному отсчету, а дверца блокируется.

### 8.17 Старт/Пауза

Для запуска, постановки прибора на паузу или прерывания выполняющейся программы коснитесь кнопки Старт/Пауза .

## 9. ПРОГРАММЫ

### 9.1 Таблица программ

Программа	Эталонная скорость отжима	Максимальная загрузка	Описание программы (Тип загрузки и степень загрязненности)
Температура по умолчанию	Диапазон скорости отжима		
Диапазон температур			
<b>Программы стирки</b>			
Хлопок 40 °С 90 °С — Без нагрева	1600 об/мин (1600–400 об/мин.)	8 кг	<b>Белый и цветной хлопок.</b> Обычная, сильная и легкая загрязненность.
Хлопок Эко 40 °С 60–40 °С	1600 об/мин (1600–400 об/мин.)	8 кг	<b>Белый и нелиняющий цветной хлопок.</b> Обычная загрязненность. Энергопотребление при этом уменьшается, а продолжительность программы стирки увеличивается для того, чтобы обеспечить оптимальные результаты стирки.
Синтетика 40 °С 60 °С — Без нагрева	1200 об/мин (1200–400 об/мин.)	3 кг	<b>Изделия из синтетических или смешанных тканей.</b> Обычная загрязненность.

Программа Температура по умолча- нию Диапазон температур	Эталон- ная ско- рость от- жима Диапазон скорости отжима	Мак- си- маль- ная за- грузка	Описание программы (Тип загрузки и степень загрязненности)
Тонкие ткани 40 °С 40 °С — Без нагрева	1200 об/мин (1200–400 об/мин.)	3 кг	<b>Деликатные ткани, например, из акрила, вискозы, полиэстера и смесовых тканей, требующих более мягкой стирки. Обычная загрязненность.</b>
 Шерсть 40 °С 40 °С — Без нагрева	1200 об/мин (1200–400 об/мин.)	1.5 кг	<b>Для шерстяных изделий, пригодных для машинной стирки, а также для шерстяных изделий, подлежащих ручной стирке, и изделий из других тканей, имеющих на этикетке символ «Ручная стирка»<sup>1)</sup>.</b>

### Программа обработки паром

Программы обработки паром можно применять для уменьшения складок и неприятных запахов<sup>2)</sup> изделий, которые требуется только освежить, избежав стирки. Напряжение волокон ткани снимается, обеспечивая глажку без усилий.

По завершении программы быстро извлеките белье из барабана<sup>3)</sup>. При работе программ с использованием пара гигиенической обработки вещей не происходит. Не используйте одну из данных программ со следующими типами белья:

- Вещи, непригодные для барабанной сушки.
- Все вещи с пластиковой, металлической, деревянной или аналогичной фурнитурой.

### Система Свежий Аромат



**ELECTROLUX ароматизатор.** При использовании данного особо тонкого ароматизатора ваше белье будет пахнуть так, будто оно было только что выстирано: вылейте одноразовый флакон в отделение  и просто запустите программу обработки паром. При обработке загрузки меньших размеров уменьшите расход ароматизатора. Воспользуйтесь кнопкой Менеджер времени для уменьшения длительности программы при обработке вещей, этикетки по уходу которых указывают на необходимость стирки при низкой температуре.

#### НЕ:

- Сушите одежду, обработанную с ароматизатором, в сушильном барабане. Полученные преимущества будут утеряны из-за испарения.
- Используйте ароматизатор с целью, отличной от описанной в данном руководстве.
- Используйте ароматизатор при обработке новой одежды. Новая одежда может содержать остатки средств, несовместимых с ароматизатором.





Дозировочные флаконы доступны в интернет-магазине **ELECTROLUX** или в авторизованных магазинах.

Программа Температура по умолча- нию Диапазон температур	Эталон- ная ско- рость от- жима Диапазон скорости отжима	Мак- си- маль- ная за- грузка	Описание программы (Тип загрузки и степень загрязненности)
 СвежийАро- мат		1 кг	<p><b>Хлопок, синтетика и деликатные ткани.</b> Быстрая и бережная программа обработки паром, позволяющая освежить наиболее деликатные вещи, включая крайне деликатные изделия с блестками, кружевами и т.д. В случае меньшей загрузки длительность программы можно еще более сократить при помощи опции Менеджер времени.</p> <p> <b>ВНИМАНИЕ!</b> Не используйте данную программу для обработки шерстяных изделий и вещей с ярлыком «только химическая чистка».</p>
Отжим/Слив	1600 об/мин (1600–400 об/мин.)	8 кг	<p>Отжим белья и слива воды из барабана. <b>Все ткани за исключением шерсти и вещей, требующих бережного обращения.</b></p>
Полоскание	1600 об/мин (1600–400 об/мин.)	8 кг	<p><b>Все ткани за исключением шерсти и вещей, требующих бережного обращения.</b> Программа полоскания и отжима белья. По умолчанию используется скорость отжима, предусмотренная для изделий из хлопка. Уменьшите скорость отжима сообразно типу ткани. При необходимости выберите опцию Дополнительное ополаскивание для добавления числа полосканий. При пониженной скорости отжима прибор производит ряд щадящих полосканий и короткий отжим.</p>







Программа Температура по умолча- нию Диапазон температур	Эталон- ная ско- рость от- жима Диапазон скорости отжима	Мак- си- маль- ная за- грузка	Описание программы (Тип загрузки и степень загрязненности)
Очистка 60 °С	1200 об/мин (1200–400 об/мин.)		<p>Профилактический цикл с горячей водой предназначен для очистки и освежения барабана и удаления возможных отложений. Для достижения оптимальных результатов запускайте данный цикл раз в месяц. Перед запуском цикла извлеките из барабана все вещи. Перед выполнением этапа стирки откройте отделение дозатора моющего средства и переместите заслонку отделения в верхнее положение. Вылейте в отделение для этапа стирки хлорсодержащий отбеливатель или средство для очистки стиральных машин. <b>НЕ ИСПОЛЬЗУЙТЕ</b> оба средства одновременно.</p> <p> После очистки барабана запустите цикл полоскания с пустым барабаном и без моющего средства, чтобы удалить остатки хлорсодержащего отбеливателя.</p> <p>При выборе данной программы с Режим - Сушка прибор произведет удаление ворса. См. главу «Ворс на ткани».</p>
Анти-аллер- генная 60 °С	1600 об/мин (1600–400 об/мин.)	8 кг	<p><b>Изделия из белого хлопка.</b> Данная программа удаляет микроорганизмы, в течение нескольких минут поддерживая температуру свыше 60 °С. Это помогает избавиться от микробов, бактерий, микроорганизмов и нежелательных частиц. Дополнительный этап полоскания обеспечивает надлежащее удаление остатков моющего средства и пыли/компонентов, способных вызвать аллергию. Это делает стирку более эффективной.</p>
Спортивная одежда 30 °С 40 °С — Без нагрева	1200 об/мин (1200–400 об/мин.)	3 кг	<p><b>Спортивные изделия из синтетики.</b> Данная программа предназначена для щадящей стирки современной спортивной одежды для занятий на открытом воздухе. Она также подойдет для одежды для занятий в зале, на велосипеде, для бега и аналогичных применений.</p>



Программа Температура по умолча- нию Диапазон температур	Эталон- ная ско- рость от- жима Диапазон скорости отжима	Мак- си- маль- ная за- грузка	Описание программы (Тип загрузки и степень загрязненности)
 Куртки 30 °С 40 °С — Без нагрева	1200 об/мин (1200–400 об/мин.)	2 кг	 Не используйте кондиционер для белья и убедитесь, что в дозаторе моющего средства отсутствуют остатки кондиционера для белья.  <b>Уличная одежда, технодежда, спортивная одежда, ткани с начесом, водонепроницаемые и дышащие куртки, штормовки со съёмным флисовым или внутренним теплоизолирующим слоем..</b>   При выполнении программы стирки и сушки нон-стоп этап сушки также способствует восстановлению водоотталкивающих свойств. Убедитесь, что на этикетке с информацией по уходу разрешена барабанная сушка.
Деним 30 °С 40 °С — Без нагрева	1200 об/мин (1200–400 об/мин.)	3 кг	<b>Специальная программа для джинсовой ткани с щадящим этапом отжима для уменьшения выцветания и возникновения пятен.</b> Для достижения оптимального ухода рекомендуется уменьшение объема загрузки.
Нон-стоп 1ч 1кг 30 °С 40–30 °С	1200 об/мин (1200–400 об/мин.)	1 кг	<b>Смесовые ткани (изделия из хлопчатобумажных и синтетических тканей).</b> Полная программа стирки и сушки загрузки белья весом до 1 кг за один раз. Программе требуется всего 1 час.
<ul style="list-style-type: none"> <li>● Положение сброса. На дисплее отобразятся только черточки.</li> </ul>			

- 1) В ходе этого цикла барабан медленно вращается, обеспечивая щадящую стирку. Может показаться, что барабан не вращается или вращается ненадлежащим образом, но для данной программы такое поведение является нормальным.
- 2) Программы обработки паром не удаляет особенно интенсивный неприятный запах.
- 3) После обработки паром белье может быть влажным. Повесьте вещи просушиться на несколько минут.

## Совместимость программных опций

Программа	Отжим	Без отжима		Предв. стирка 1)	 3s	Пятна	 3s	Менеджер времени	 3s	Отсрочка старта
Хлопок	■	■	■	■	■	■	■	■	■	■
Хлопок Эко	■	■	■	■	■	■	■	■	■	■
Синтетика	■	■	■	■	■	■	■	■	■	■
Тонкие ткани	■	■	■		■		■		■	■
 Шерсть	■	■	■							■
 Свежий Аромат								■		■
Отжим/Слив	■	■ <sup>2)</sup>								■
Полоскание	■	■	■		■				■	■
Очистка	■	■								■
Анти-аллергенная	■	■	■	■	■	■	■		■	■
Спортивная одежда	■	■	■	■	■				■	■
 Куртки	■	■	■		■				■	■
Деним	■	■	■		■		■		■	■

Программа	
Отжим --- Без отжима	Предв. стирка <sup>1)</sup>
Пятна	Менеджер времени
Отсрочка старта	Нон-стоп 1ч 1кг

- 1) Предв. стирка и Пятна нельзя выбрать одновременно.
- 2) При установке опции «Без отжима» прибор выполнит только слив.

### 9.2 Woolmark Apparel Care - Синий



- Компания Woolmark Company одобрила применение используемой в данной машине программы стирки шерстяных изделий с этикеткой «ручная стирка» при условии выполнения стирки в соответствии с указаниями



производителя данной стиральной машины. Чтобы узнать сведения о сушке и других инструкций по уходу, руководствуйтесь инструкциями по уходу за изделием. M1664

- Компанией Вулмарк (Woolmark Company) одобрено применение используемой в данной машине программы сушки шерстяных изделий с этикеткой «ручная стирка» при условии выполнения сушки в соответствии с указаниями производителя данного прибора. Следуйте инструкциям по уходу за изделием, приведенным на этикетке. M1664

Символ Woolmark является сертификационным знаком во многих странах.

### 9.3 Автоматическая сушка

Влажность	Тип ткани	Загрузка
<p><b>Очень сухое</b> Для изделий из махровых тканей.</p>	<p><b>Хлопок и лен</b> (купальные халаты, полотенца и т. д.)</p>	до 4 кг
	<p><b>Одежда из джинсовой ткани</b></p>	до 3 кг

Влажность	Тип ткани	Загрузка
 <b>В шкаф</b> Для вещей, которые предстоит убрать на хранение	<b>Хлопок и лен</b> (купальные халаты, полотенца и т. д.)	до 4 кг
	<b>Синтетические или смешанные ткани.</b> (джемперы, блузки, нижнее белье, кухонное и постельное белье)	до 3 кг
	<b>Деликатные ткани</b> (акрил, вискоза и деликатные смесовые ткани)	до 2 кг
	<b>Шерстяные изделия</b> (шерстяные джемперы)	до 1 кг
	<b>Спортивная верхняя одежда</b> (уличная одежда, теходежда, спортивная одежда, водонепроницаемые и дышащие куртки, штормовки)	до 2 кг
	<b>Одежда из джинсовой ткани</b>	до 3 кг
 <b>Под утюг</b> Для белья, подлежащего глажке	<b>Хлопок и лен</b> (простыни, скатерти, рубашки и т. д.)	до 4 кг
	<b>Спортивная одежда</b>	до 3 кг

## 9.4 Сушка с заданным временем

Влажность	Тип ткани	Загрузка (кг)	Скорость отжима (об/мин)	Рекомендуемая продолжительность (мин)	
<b>Очень сухое</b> Для изделий из махровых тканей.	<b>Хлопок и лен</b> (купальные халаты, полотенца и т. д.)	4	1600	180 - 200	
		2	1600	90 - 110	
	<b>Одежда из джинсовой ткани</b>		1	1600	60 - 70
	<b>Одежда из джинсовой ткани</b>		3	1200	150 - 170

Влажность	Тип ткани	За- груз- ка (кг)	Ско- рость отжи- ма (об/ мин)	Рекомен- дуемая про- должитель- ность (мин)
<b>В шкаф</b> Для вещей, которые пред- стоит убрать на хранение	<b>Хлопок и лен</b> (купальные халаты, полотенца и т. д.)	4	1600	170 - 190
		2	1600	80 - 100
		1	1600	50 - 60
	<b>Синтетические или смешанные ткани.</b> (джемперы, блузки, нижнее белье, кухонное и постельное белье)	3	1200	130 - 145
		1	1200	45 - 55
	<b>Тонкие ткани</b> (акрил, вискоза и деликатные сме- совые ткани)	2	1200	140 - 160
	<b>Шерсть</b> (шерстяные джемперы)	1	1200	170 - 190
	<b>Спортивная верхняя одежда</b> (уличная одежда, технодежда, спортивная одежда, водонепрони- цаемые и дышащие куртки, штор- мовки)	2	1200	140 - 160
	<b>Одежда из джинсовой ткани</b>	3	1200	140 - 160
<b>Спортивная одежда</b>	3	1200	170 - 190	
<b>Под утюг</b> Для белья, подлежащего глажке	<b>Хлопок и лен</b> (простыни, скатерти, рубашки и т. д.)	4	1600	100 - 120
		2	1600	60 - 80
		1	1600	40 - 50

## 10. ПАРАМЕТРЫ

### 10.1 Звуковая сигнализация

Прибор имеет возможность выдачи разнообразных звуковых сигналов, выдаваемых в следующих случаях:

- При включении вами прибора (особый короткий сигнал).
- При выключении вами прибора (особый короткий сигнал).
- При касании кнопок (щелчки).
- При недопустимом выборе (3 коротких сигнала).
- При завершении программы (последовательность звуков, длящаяся примерно 2 минуты).

- При неисправности прибора (последовательность звуков, длящаяся примерно 5 минут).  
Для **включения/выключения** звуковой сигнализации по окончании программы одновременно коснитесь кнопок Стирка и Предв. стирка и удерживайте их в течение 2 секунд. На дисплее высветится Вкл или Выкл.



При обнаружении неисправности звуковые сигналы будут выдаваться даже в случае их отключения.

## 11. ПЕРЕД ПЕРВЫМ ИСПОЛЬЗОВАНИЕМ

1. Убедитесь, что подача электропитания не отключена, а водопроводный кран открыт.
2. Налейте 2 литра воды в отделение для моющих средств, отмеченное значком .

Это приведет в действие систему слива.

3. Налейте в отделение для моющих средств, отмеченное значком ,

небольшое количество мощного средства.

4. Не загружая в прибор белья, выберите и запустите программу для стирки изделий из хлопка на максимальной температуре. Эта процедура удалит из барабана и бака какие бы то ни было загрязнения.

## 12. ЕЖЕДНЕВНОЕ ИСПОЛЬЗОВАНИЕ – ТОЛЬКО СТИРКА



### ВНИМАНИЕ!

См. главы, содержащие сведения по технике безопасности.

### 12.1 Включение прибора

1. Вставьте вилку сетевого кабеля в розетку.
2. Откройте вентиль подачи воды.
3. Нажмите и удерживайте кнопку Вкл/Выкл в течение нескольких секунд, чтобы включить прибор.

Прозвучит короткий звуковой сигнал.

### 12.2 Загрузка белья

1. Откройте дверцу прибора.
2. Перед загрузкой вещей в прибор выньте из карманов все их содержимое и расправьте вещи.
3. Поместите белье в барабан по одной вещи за раз.

Не загружайте в барабан слишком много белья.

4. Плотно закройте дверцу.

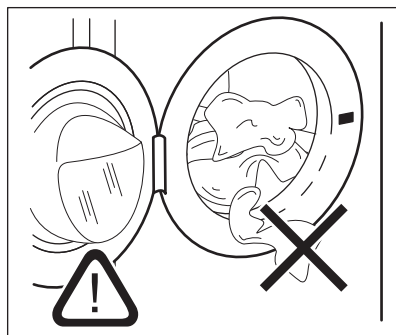

### ПРЕДУПРЕЖДЕНИЕ

Убедитесь, что между уплотнителем и дверцей не зажато белье во избежание риска протечки и повреждения белья.



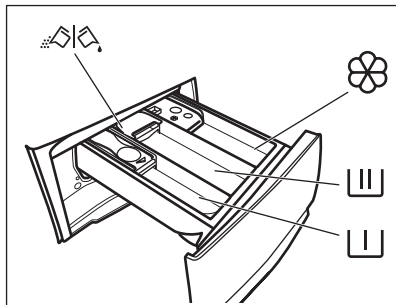

Стирка сильно загрязненных маслом или жиром вещей может привести к повреждению резиновых деталей стиральной машины.

### 12.3 Добавление средства для стирки и добавок





 - Отделение для моющего средства, используемого на этапе предварительной стирки, замачивания или выведения пятен.

 - Отделение средства для стирки, используемого на этапе стирки.

 - Отделение для смягчителя белья и других жидких добавок (кондиционера для тканей, средства для подкрахмаливания).

**MAX** - Максимально допустимый уровень для жидких добавок.

 - Заслонка для порошкового или жидкого моющего средства.

 Всегда следуйте инструкциям, приведенным на упаковке моющих средств; тем не менее, рекомендуется не превышать указанный максимальный уровень (**MAX**). Так или иначе, данное количество средства обеспечит оптимальные результаты стирки.

 После цикла стирки при необходимости уберите остатки моющего средства из дозатора моющего средства.

### 12.4 Проверьте правильность положения заслонки моющих средств

1. Потяните дозатор моющего средства на себя до упора.

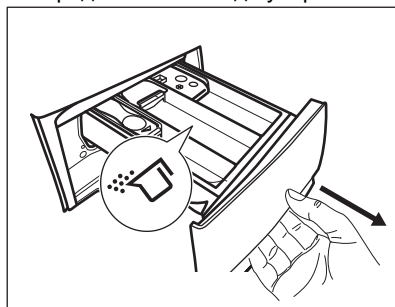

2. Нажмите на защелку, чтобы извлечь дозатор.
3. Для использования порошкового моющего средства установите заслонку в верхнее положение.
4. Для использования жидкого моющего средства установите заслонку в нижнее положение.

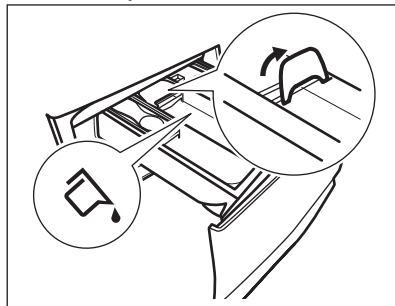

Если заслонка установлена в **НИЖНЕЕ** положение:

- Не используйте гелеобразные или густые жидкие моющие средства.
  - Не превышайте дозировку жидкого моющего средства, указанную на заслонке.
  - Не используйте этап предварительной стирки.
  - Не используйте функцию задержки пуска.
5. Отмерьте количество средства для стирки и кондиционера для ткани.
  6. Осторожно закройте дозатор средства для стирки.

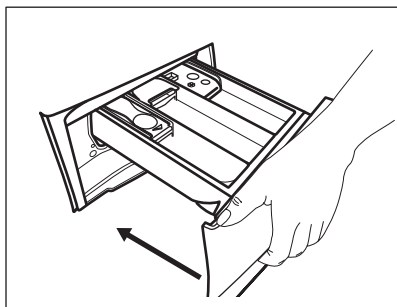

Убедитесь, что заслонка не препятствует закрыванию ящичка.

## 12.5 Настройка программы

1. Выберите требуемую программу стирки, повернув селектор программ. Первая программа в верхнем правом углу селектора программ — это программа Eco 40-60, к которой относится информация, указанная в маркировке энергоэффективности.

Индикатор кнопки Режим - Стирка загорится.

Индикатор кнопки Старт/Пауза ▷|| замигает.

На дисплее отобразится ориентировочная продолжительность программы.

2. Для изменения температуры или скорости отжима коснитесь соответствующих кнопок.
3. При необходимости задайте одну или несколько опций, коснувшись соответствующих кнопок. На дисплее загорятся соответствующие индикаторы и изменятся соответствующие показатели.

**i** В случае, если выбор **недопустим**, будет выдан звуковой сигнал, а на дисплее высветится

— — —.

## 12.6 Запуск программы

Коснитесь кнопки Старт/Пауза ▷|| для запуска программы. Когда индикатор кнопки не горит и не мигает (т.е. когда

дверца открыта), запуск программы невозможен.

Соответствующий индикатор перестанет мигать и загорится постоянным светом.

Начнется выполнение программы; дверца будет заблокирована. На

дисплее отображается индикатор .

**i** Перед набором воды на короткое время может включиться сливной насос.

## 12.7 Запуск программы с отсрочкой пуска



1. Последовательным касанием кнопки

Отсрочка старта ▷|| добейтесь отображения на дисплее требуемого времени отсрочки. На дисплее отображается индикатор .

2. Коснитесь кнопки Старт/Пауза ▷||. Прибор заблокирует дверцу и начнет выполнение обратного отсчета времени, оставшегося до пуска. На дисплее отображается индикатор . По окончании обратного отсчета произойдет автоматический запуск программы.

## Отмена отсрочки пуска после запуска обратного отсчета





Для отмены отсрочки пуска:

1. Последовательным касанием кнопки Отсрочка старта  добейтесь отображения на дисплее требуемого времени отсрочки. На дисплее отображается индикатор .

Коснитесь кнопки Старт/Пауза ▷||. Прибор заблокирует дверцу и начнет выполнение обратного отсчета времени, оставшегося до пуска. На дисплее отображается индикатор . По окончании обратного отсчета произойдет автоматический запуск программы.



2. Коснитесь кнопки Старт/Пауза ▷||, чтобы перевести прибор в режим паузы. Замигает соответствующий индикатор.



3. Последовательным касанием кнопки Отсрочка старта  добейтесь отображения на дисплее  и выключения индикатора .
4. Снова коснитесь кнопки Старт/Пауза , чтобы сразу же запустить программу.

### Изменение отсрочки пуска после запуска обратного отсчета

Для изменения отсрочки пуска:

1. Коснитесь кнопки Старт/Пауза , чтобы перевести прибор в режим паузы. Замигает соответствующий индикатор.
2. Последовательным касанием кнопки Отсрочка старта  добейтесь отображения на дисплее требуемого времени отсрочки.
3. Снова коснитесь кнопки Старт/Пауза , чтобы запустить новый обратный отсчет.

## 12.8 Определение максимальной загрузки SensiCare System

-  Продолжительность программы, отображаемая на дисплее, дается из расчета **средней/высокой загрузки**.

После касания кнопки Старт/Пауза  индикатор максимально заявленной загрузки гаснет, а SensiCare System приступает к определению загрузки белья:

1. В первые 30 секунд прибор производит определение загрузки. В программах с возможностью использования функции Менеджер времени во время данной фазы расположенные под цифрами дисплея текущего времени полоски функции Менеджер

времени  воспроизводят простую анимацию. Барабан вращается с короткими интервалами.

2. Продолжительность программы может соответствующим образом корректироваться, при этом увеличиваясь или уменьшаясь. В течение последующих 30 секунд начинается забор воды.

По окончании определения загрузки в **случае перегрузки барабана** на дисплее начинает мигать индикатор **MAX**:

В данном случае в течение последующих 30 секунд можно поставить прибор на паузу и извлечь вещи, из-за которых был превышен объем загрузки.

Удалив лишние вещи, коснитесь кнопки Старт/Пауза , чтобы снова запустить программу. Этап SensiCare может повторяться до трех раз (см. Пункт 1).



**Внимание!** Если объем белья не будет уменьшен, программа стирки все равно будет запущена несмотря на перегрузку. В данном случае оптимальные результаты стирки не гарантируются.

-  Примерно через 20 минут после начала программы ее продолжительность может снова быть скорректирована в зависимости от способности ткани впитывать воду.

-  Определение SensiCare производится только при выборе полных программ стирки, а также если длительность программы не была сокращена при помощи кнопки Менеджер времени.

## 12.9 Прерывание программы и изменение опций

Во время работы программы допускается изменение **только ряда** опций:

1. Коснитесь кнопки Старт/Пауза . Замигает соответствующий индикатор.
2. Внесите изменения в опции. На дисплее изменятся соответствующие показатели.
3. Коснитесь кнопки Старт/Пауза  еще раз.

Программа стирки продолжит работу.



## 12.10 Отмена выполняющейся программы

1. Для отмены программы и выключения прибора нажмите на кнопку Вкл/Выкл.
2. Нажмите на кнопку Вкл/Выкл, чтобы включить прибор вновь.



Если этап SensiCare System уже был выполнен и началась заливка в прибор воды, при выполнении новой программы **этап SensiCare System не повторяется**. Вода и моющее средство не сливаются во избежание лишних затрат. На дисплее отображается максимальная продолжительность программы, которая будет обновлена примерно через 20 минут после запуска новой программы.

Имеется альтернативный метод отмены:



1. Поверните селектор программ в положение «Сброс» .
2. Подождите 1 секунду. На дисплее отобразится . Теперь можно выбрать новую программу стирки.

## 12.11 Открывание дверцы - добавление одежды



Если температура или уровень воды в барабане слишком высоки и/или барабан еще вращается, открывать дверцу не следует.

Во время выполнения программы или отсчета времени при отсрочке пуска дверца остается заблокированной. На дисплее отображается индикатор .

1. Коснитесь кнопки Старт/Пауза . Индикация блокировки дверцы пропадет с дисплея.
2. Откройте дверцу прибора. При необходимости добавьте или извлеките вещи. Закройте дверцу и коснитесь кнопки Старт/Пауза .

Выполнение программы или отсчета времени отсрочки пуска продолжится.

## 12.12 Окончание программы

После окончания работы программы прибор автоматически останавливается. Выдается звуковой сигнал (если эта функция включена). На дисплее отображается .

Индикатор кнопки Старт/Пауза  гаснет.

Блокировка дверцы отключается, а индикатор  гаснет.

1. Выключите прибор нажатием на кнопку Вкл/Выкл. Через пять минут после окончания программы стирки функция энергопотребления автоматически выключит прибор.





При повторном включении прибора на дисплее отображается окончание предыдущей программы. Для выбора нового цикла поверните селектор программ.

2. Выньте белье из прибора.
3. Убедитесь, что барабан пуст.

- Оставьте дверцу и дозатор моющих средств приоткрытыми для предотвращения образования плесени и неприятных запахов.



### 12.13 Слив воды после окончания цикла

В случае выбора программы или опции, по окончании которых в баке остается вода, выполнение программы завершается, но:

- В области времени отображается , а на дисплее отображается индикатор блокировки дверцы .
- Индикатор кнопки Старт/Пауза  начнет мигать.
- Барабан по-прежнему продолжает вращаться с периодическими паузами для предотвращения образования складок на белье.
- Дверца остается заблокированной.
- Чтобы открыть дверцу, необходимо слить воду.

- При необходимости коснитесь кнопки Отжим для уменьшения заданной прибором скорости отжима.
- Нажмите кнопку Старт/Пауза : прибор произведет слив воды и отжим.

Индикатор опции «Остановка с водой в баке»  гаснет.

-  В случае выбора опции «Без отжима»  прибор произведет только слив воды.

- По окончании программы и выключении индикатора блокировки дверцы  дверцу можно будет открыть.
- Нажмите и удерживайте кнопку Вкл/Выкл в течение нескольких секунд, чтобы выключить прибор.

### 12.14 Режим ожидания

Опция ожидания автоматически выключает прибор для снижения потребления электроэнергии, если:

- Прибор не используется в течение 5 минут и не выполняется ни одна программа. Нажмите на кнопку Вкл/Выкл, чтобы включить прибор вновь.
- Через 5 минут по окончании программы. Нажмите на кнопку Вкл/Выкл, чтобы включить прибор вновь. На дисплее отображается конец последней программы. Для выбора нового цикла поверните селектор программ.

Если селектор установлен в положение «Сброс» , прибор автоматически выключится через 30 секунд.



В случае выбора программы или опции, при окончании которой в баке остается вода, функция ожидания **не отключает** прибор, чтобы напомнить о необходимости слива воды.

## 13. ЕЖЕДНЕВНОЕ ИСПОЛЬЗОВАНИЕ – СТИРКА И СУШКА



**ВНИМАНИЕ!**  
См. главы, содержащие Сведения по технике безопасности.



Данный прибор является автоматической стирально-сушильной машиной.



### 13.1 Полная программа «Стирка и сушка»

Автоматическая программа или программы «Нон-стоп»

В зависимости от модели в приборе может иметься одна или более

программ Нон-стоп, программ автоматической стирки и сушки, для которых необязательно задавать Режим - Сушка.

Действуйте следующим образом:



1. После загрузки белья и моющего средства нажмите кнопку Вкл/Выкл и удерживайте в течение нескольких секунд для включения прибора.
2. Для выбора программы Нон-стоп воспользуйтесь селектором программ. На дисплее появятся индикаторы  и .
3. Коснитесь кнопки Старт/Пауза  для запуска программы.

## Неавтоматические программы стирки и сушки



В некоторых программах стирки можно выбрать сочетание режимов Режим - Стирка и Режим - Сушка для выполнения полной программы стирки и сушки.

Действуйте следующим образом:

1. Нажмите кнопку Вкл/Выкл и удерживайте в течение нескольких секунд для включения прибора.
2. Загрузите белье по одной вещи за раз.
3. Поместите моющее средство и добавки в соответствующие отделения.
4. Выберите требуемую программу стирки, повернув селектор программ. По умолчанию прибор выбирает режим «только стирка»; индикатор кнопки Режим - Стирка при этом светится. На дисплее отобразится температура по умолчанию. При необходимости замените их в соответствии с типом белья. На дисплее также отобразится максимально рекомендуемая загрузка для данного этапа стирки.
5. Выберите требуемые опции, если они доступны.
6. Один раз коснитесь кнопки Режим - Сушка для включения также функции сушки. Загорятся оба

индикатора кнопок Режим - Стирка и Режим - Сушка. На дисплее появятся индикаторы  и . На дисплее также отобразится максимально рекомендуемая загрузка для программы стирки и сушки (например, 4 кг для изделий из хлопка).



## 13.2 Автоматическая стирка и сушка — автоматический выбор степени сушки

1. Многократным нажатием кнопки Автосушка добейтесь появления на дисплее требуемой степени сушки. При этом на дисплее загорятся соответствующие индикаторы:
  - a.  **Под утюг:** для изделий из хлопка;
  - b.  **В шкаф:** для изделий из хлопка и синтетики;
  - c.  **Очень сухое:** для изделий из хлопка.



**Отображаемое на дисплее время является продолжительностью совокупности циклов как стирки, так и сушки, рассчитанной на основе размера загрузки по умолчанию.**



Для достижения хороших результатов сушки путем понижения энергопотребления и сокращения времени работы прибор не позволяет установить слишком низкую скорость отжима для белья, которое предстоит выстирать и высушить.

2. Коснитесь кнопки Старт/Пауза  для пуска программы. Запустится оценка параметров SensiCare. На дисплее высветится индикатор блокировки дверцы . На дисплее также отобразится время, оставшееся до окончания работы программы.

### 13.3 Стирка и сушка с заданным временем

1. Многократным нажатием кнопки Сушка по времени выберите необходимое значение времени (см. Таблицу «Сушка с заданной продолжительностью» в Главе «Программы»). Индикатор сушки  погаснет, а индикатор  загорится.



При каждом нажатии этой кнопки значение времени увеличивается на 5 минут. На дисплее отобразится новое текущее значение настройки.

2. Коснитесь кнопки Старт/Пауза  для запуска программы. Запустится оценка параметров SensiCare.

На дисплее высветится индикатор блокировки дверцы .

На дисплее также отобразится время, оставшееся до окончания работы программы.

### 13.4 По окончании программы сушки

- Прибор автоматически прервет работу.
- Выдается звуковой сигнал (если эта функция включена).
- На дисплее высвечивается .
- Индикатор кнопки Старт/Пауза  погаснет. Индикация блокировки дверцы  пропадет с дисплея.

В случае выбора опции «Антисминание» прибор продолжает выполнять этап «антисминание» еще примерно 30 минут или более.

Выполнение этапа «антисминание» уменьшает складки и замятости. Белье можно извлечь до окончания работы этапа «антисминание». Для оптимальных результатов рекомендуется извлекать белье, когда данный этап почти или окончательно завершен. Индикатор  продолжает гореть.

- Нажмите и удерживайте кнопку Вкл/Выкл в течение нескольких секунд, чтобы выключить прибор.

 Через несколько минут после окончания программы стирки функция экономии электроэнергии автоматически выключит прибор.

1. Выньте белье из прибора.
2. Убедитесь, что барабан пуст.

 После этапа сушки очистите барабан, уплотнитель и внутреннюю поверхность дверцы мокрой тряпкой.

## 14. ЕЖЕДНЕВНОЕ ИСПОЛЬЗОВАНИЕ – ТОЛЬКО СУШКА



### ВНИМАНИЕ!



См. главы, содержащие Сведения по технике безопасности.



Данный прибор является автоматической стирально-сушильной машиной.



### 14.1 Подготовка к сушке

1. Нажмите и удерживайте кнопку Вкл/Выкл в течение нескольких секунд, чтобы включить прибор.
2. Загрузите белье по одной вещи за раз.
3. Поверните селектор программ на программу, применимую к белью, которое предстоит высушить. По умолчанию прибор выбирает режим «только стирка»; индикатор

- кнопки Режим - Стирка при этом светится.
- Для того чтобы исключить стирку и только высушить белье нажмите кнопку Режим - Сушка, а затем кнопку Режим - Стирка. Индикатор кнопки Режим - Сушка загорится, а индикатор кнопки Режим - Стирка погаснет. На дисплее появятся индикаторы  и , а индикатор  погаснет.

 Для получения оптимальных результатов при сушке большого количества белья проверьте, что белье не свернуто, и что оно равномерно распределено по барабану.

## 14.2 Сушка - Автоматические уровни

- Многократным нажатием кнопки Автосушка добейтесь появления на дисплее требуемой степени сушки. При этом на дисплее загорятся соответствующие индикаторы:
  -  **Под уют:** для изделий из хлопка;
  -  **В шкаф:** для изделий из хлопка и синтетики;
  -  **Очень сухое:** для изделий из хлопка.

На дисплее отобразится продолжительность программы сушки.

- Коснитесь кнопки Старт/Пауза  для запуска программы.



На дисплее высветится индикатор

блокировки дверцы .

На дисплее также отобразится время, оставшееся до окончания работы программы.

## 14.3 Сушка с заданной продолжительностью

- Многократным нажатием кнопки Сушка по времени выберите необходимое значение времени (см. Таблицу «Сушка с заданной

продолжительностью» в Главе «Программы»). Индикатор сушки  погаснет, а индикатор  загорится.





При каждом нажатии этой кнопки значение времени увеличивается на 5 минут. На дисплее отобразится новое текущее значение настройки.

- Коснитесь Старт/Пауза  для запуска программы.

На дисплее высветится индикатор блокировки дверцы .

На дисплее также отобразится время, оставшееся до окончания работы программы.

## 14.4 По окончании программы сушки

- Прибор автоматически прервет работу.
- Выдается звуковой сигнал (если эта функция включена).
- На дисплее высвечивается .
- Индикатор кнопки Старт/Пауза  погаснет. Индикация блокировки дверцы  пропадет с дисплея. В случае выбора опции «Антисминание» прибор продолжает выполнять этап «антисминание» еще примерно 30 минут или более. Выполнение этапа «антисминание» уменьшает складки и замятости. Белье можно извлечь до окончания работы этапа «антисминание». Для оптимальных результатов рекомендуется извлекать белье, когда данный этап почти или окончательно завершен. Индикатор  продолжает гореть.
- Нажмите и удерживайте кнопку Вкл/Выкл в течение нескольких секунд, чтобы выключить прибор.

 Через несколько минут после окончания программы стирки функция экономии электроэнергии автоматически выключит прибор.

- Выньте белье из прибора.
- Убедитесь, что барабан пуст.



После этапа сушки очистите барабан, уплотнитель и внутреннюю поверхность дверцы мокрой тряпкой.

## 15. ВОРС НА БЕЛЬЕ

В ходе этапа стирки и/или сушки сушка определенных видов тканей, например, пористой ткани, шерсти и толстовок из трикотажа может привести к образованию ворса.

Образовавшийся ворс может пристать к ткани в ходе следующего цикла.

Это неудобство еще более проявляется в ходе обработки т.н. технических тканей.

Для предотвращения образования ворса на одежде рекомендуется:

- Не стирать темные вещи после стирки и сушки светлых вещей (полотенца для рук, изделия из шерсти, толстовки из трикотажа) и наоборот.
- После первой стирки сушить вещи из подобных видов ткани на открытом воздухе.

- Очистка сливного фильтра.
- После этапа сушки очистите пустой барабан, уплотнитель и дверцу мокрой тряпкой.

**Для удаления из барабана ворса запустите специальную программу:**

- Слейте воду из барабана.
- Очистите барабан, уплотнитель и дверцу мокрой тряпкой.
- Для удаления ворса выберите программу Очистка одновременно с Режим - Сушка.
- Коснитесь кнопки Старт/Пауза  для запуска программы.



В случае частого использования прибора регулярно запускайте программу очистки.

## 16. ПОЛЕЗНЫЕ СОВЕТЫ



### ВНИМАНИЕ!

См. главы, содержащие сведения по технике безопасности.

### 16.1 Загрузка белья

- Разделите белье на белое, цветное, синтетическое, деликатное и шерстяное.
- Следуйте инструкциям, приведенным на ярлыках вещей с информацией по уходу за ними.
- Не стирайте одновременно белое и цветное белье.
- Некоторые цветные вещи могут обесцвечиваться при первой стирке. Рекомендуется простирать их отдельно несколько раз.
- Выверните многослойные изделия, изделия из шерсти и вещи с аппликациями.
- Предварительно обработайте стойкие пятна.
- При помощи специального средства для стирки отстирайте сильно загрязненные места.
- Обращайтесь со шторами с осторожностью. Снимите крючки и поместите шторы в мешок для стирки или в наволочку.
- При крайне малой загрузке на этапе отжима может возникнуть дисбаланс, приводящий к избыточной вибрации. В этом случае:
  - a. прервите выполнение программы и откройте дверцу (см. главу «Ежедневное использование»);
  - b. вручную распределите загрузку, чтобы вещи равномерно заполнили пространство в баке;

- с. нажмите Старт/Пауза кнопку. Этап отжима продолжится.
- Застегните наволочки, застегните молнии, зацепите крючки, защелкните крючки и кнопки. Завяжите ремни, веревки, шнурки, ленты и другие незавязанные элементы.
- Не стирайте белье с необработанными краями или с разрезами. Помещайте небольшие и/или деликатные вещи (например, бюстгалтеры на косточках, ремни, колготки, шнурки, ленты и т. д.) в мешок для стирки.

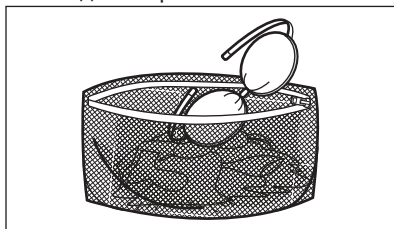

- Извлеките из карманов все их содержимое и расправьте вещи.

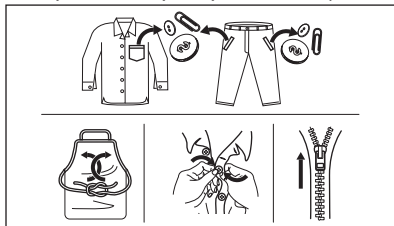

## 16.2 Стойкие пятна

Вода и средство для стирки могут не справиться с некоторыми пятнами.

Такие загрязнения рекомендуется обработать заранее до загрузки одежды в прибор.

В продаже имеются специализированные средства для выведения пятен. Используйте пятновыводители, подходящие к конкретному типу пятен и ткани.

Не брызгайте на одежду пятновыводителем рядом с прибором, так как он может вызвать разрушение пластиковых деталей.



## 16.3 Тип и количество моющего средства

Выбор моющего средства и правильного его количества не только влияет на качество стирки, но и позволяет избежать лишних затрат и защитить окружающую среду.

- Используйте только моющие средства и добавки, предназначенные специально для стиральных машин. Во-первых, следуйте этим общим правилам.
  - Стиральные порошки для всех типов тканей, не считая деликатных тканей. Для гигиенической обработки белья и стирки белого белья выбирайте порошковые средства, содержащие отбеливающие вещества.
  - Жидкие моющие средства, предпочтительные для низкотемпературных программ стирки (макс. температура 60°C) для всех типов тканей или специально предназначенные для стирки только шерстяных изделий.
- Выбор тип и количества моющего средства зависит от типа ткани (тонкие ткани, шерсть, хлопок и т.д.) цвета одежды, величины загрузки, степени загрязненности белья, температуры стирки и жесткости используемой воды.
- Следуйте инструкциям, приведенным на упаковке моющих или других средств, не превышая указанный максимальный уровень (**MAX**).
- Не смешивайте моющие средства различных типов.
- Используйте меньше моющего средства, если:



- вы стираете небольшое количество белья;
- белье слабо загрязнено;
- во время стирки образуется много пены.
- При использовании моющего средства в таблетках или дозировочных пакетах помещайте их внутрь барабана, а не в дозатор моющего средства.

#### **Последствия недостаточного количества моющего средства:**

- неудовлетворительные результаты стирки;
- серый цвет загруженного белья после стирки;
- грязная одежда;
- плесень в приборе.

#### **Последствия избыточного количества моющего средства:**

- чрезмерное пенообразование;
- снижение качества стирки;
- неудовлетворительное качество ополаскивания;
- увеличение негативного воздействия на окружающую среду.

### **16.4 Советы по экологии**

Чтобы экономить воду, электроэнергию и защитить окружающую среду, примите во внимание следующие рекомендации:

- **Белье обычной степени загрязненности** можно стирать **без предварительного замачивания** для экономии моющего средства, воды и времени (это означает и меньшее загрязнение окружающей среды!)
- Загрузка прибора **максимальным для каждой из программ объемом белья позволяет снизить энергозатраты и расход воды.**
- При должной обработке пятна и небольшие загрязнения можно удалить; затем белье можно стирать при более низкой температуре.
- При выборе нужного количества моющего средства используйте количество, рекомендованное производителем моющего средства, а также узнайте

жесткость воды в вашей водопроводной сети. См. главу «Жесткость воды».

- Установите **максимальную скорость отжима** для выбранной программы для экономии электроэнергии на этапе сушки!

### **16.5 Жесткость воды**

Если вода в вашем регионе имеет высокую или среднюю жесткость, рекомендуется использовать смягчитель воды для стиральных машин. В регионах с низкой жесткостью воды использование смягчителя для воды не требуется.

Чтобы узнать уровень жесткости воды в вашем регионе, обратитесь местную службу контроля водоснабжения.

Используйте соответствующее количество смягчителя воды. Следуйте инструкциям, приведенным на упаковке данных средств.

### **16.6 Подготовка к циклу сушки**

- Откройте вентиль подачи воды.
- Убедитесь в надлежащем подключении сливного шланга. Подробнее см. Главу «Установка».
- Данные о максимально допустимой загрузке для программ сушки приведены в таблице программ сушки.

### **16.7 Вещи, непригодные для сушки**





**Не выбирайте программу сушки для следующих типов белья:**

- Синтетические шторы.
- Вещи с металлическими вставками.
- Нейлоновые чулки.
- Стеганные вещи.
- Кроватные покрывала.
- Одежда.
- Анораки.
- Спальные мешки.
- Изделия из тканей, на которых имеются остатки лака для волос, растворителя для лака для ногтей и схожие с ними материалы.

- Одежда, в которой используется вспененная резина или схожие с ней материалы.

## 16.8 Этикетки с информацией по уходу

При сушке белья следуйте указаниям изготовителя, приведенным на этикетках:

-  = Допустима сушка в сушильном барабане.
-  = Допустима сушка при высокой температуре.
-  = Допустима сушка при пониженной температуре.
-  = Сушка в сушильном барабане не допускается.

## 16.9 Продолжительность цикла сушки

Время сушки может меняться в зависимости от:

- скорости заключительного отжима
- степени сушки
- типа белья
- веса загрузки

## 16.10 Дополнительная сушка

Если по окончании программы сушки белье все еще остается влажным, снова задайте короткий цикл сушки.



**ВНИМАНИЕ!**  
Не пересушивайте белье, чтобы избежать его усадки и образования складок.

## 16.11 Общие рекомендации

**Примерное** время сушки Вы можете узнать из «Таблиц сушки». Приобретенный опыт поможет сушить белье лучше. Принимайте во внимание продолжительность уже выполненных циклов.

Во избежание статической электризации по окончании цикла сушки:

1. Используйте кондиционер для ткани в ходе стирки.
2. Используйте специальный кондиционер для ткани для сушильных барабанов.

По окончании программы сушки без промедления извлеките белье.

# 17. УХОД И ОЧИСТКА



**ВНИМАНИЕ!**  
См. главы, содержащие сведения по технике безопасности.

## 17.1 График периодической очистки

**Периодическая очистка продлевает срок службы вашего прибора.**

После каждого цикла держите дверцу и дозатор моющего средства приоткрытыми для обеспечения циркуляции воздуха и сушки влаги внутри прибора: это предотвратит

образование плесени и неприятных запахов.

Если прибор не используется длительное время: закройте кран подачи воды и выньте вилку кабеля питания из розетки.

**Примерный график периодической очистки:**

Удаление накипи	Два раза в год
Профилактическая стирка	Раз в месяц
Очистка уплотнителя дверцы	Каждые два месяца

Очистка барабана	Каждые два месяца
Удаление ворса внутри барабана	Два раза в месяц <sup>1)</sup>
Очистка дозатора моющего средства	Каждые два месяца
Очистка наливного шланга и фильтра клапана	Два раза в год

<sup>1)</sup> См. главу «Ворс на ткани».

В следующих параграфах описано, как следует очищать каждую деталь.

## 17.2 Удаление посторонних предметов

-  Перед запуском цикла убедитесь в том, что карманы пусты, а все шнуры и аналогичные элементы завязаны. См. «Загрузка белья» в главе «Советы и рекомендации».

## 17.3 Очистка наружных поверхностей

Для очистки прибора используйте только теплый слабый мыльный раствор. Полностью высушите все поверхности. Не используйте абразивные чистящие губки и другие абразивные материалы.

-  **ПРЕДУПРЕЖДЕНИЕ**  
Не используйте спирт, растворители или химические средства.

-  **ПРЕДУПРЕЖДЕНИЕ**  
Не производите очистку металлических поверхностей при помощи чистящих средств на основе хлора.

## 17.4 Удаление накипи

-  Если вода в вашем регионе имеет высокую или среднюю жесткость, рекомендуется использовать средство для удаления накипи воды для стиральных машин.

Регулярно проверяйте, не образовалась ли в барабане накипь.

Обычные моющие средства содержат в своем составе смягчающие добавки, и тем не менее рекомендуется запускать цикл с пустым барабаном и средством для удаления накипи.

-  Всегда следуйте инструкциям, приведенным на упаковке данных средств.

## 17.5 Профилактическая стирка

Многочисленное и длительное использование программ, использующих низкую температуру, может стать причиной отложений моющего средства и остатков ворса, а также роста бактерий внутри барабана и бака. Это может привести к образованию неприятных запахов и плесени. Для устранения данных отложений и очистки внутренних компонентов приборов регулярно (не менее раза в месяц) запускайте цикл профилактической стирки.

-  См. параграф «Очистка барабана».

## 17.6 Дверной уплотнитель со сдвоенной кромкой-уловителем

Прибор оснащен **системой слива с самоочисткой**, позволяющей удалять волокна ворса от одежды вместе с водой. Регулярно проверяйте состояние уплотнителя. Монеты, кнопки и другие мелкие предметы можно извлечь по окончании цикла.

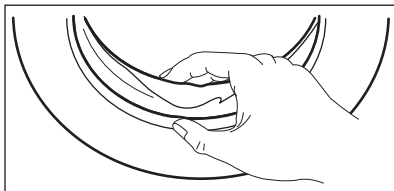

При необходимости очистите его с помощью чистящего средства с аммиаком, не поцарапав поверхность уплотнителя.

- i** Всегда следуйте инструкциям, приведенным на упаковке данных средств.

## 17.7 Чистка барабана

Регулярно проверяйте состояние барабана на предмет нежелательных отложений.

Отложения ржавчины в барабане могут образоваться вследствие попадания в барабан вместе с бельем ржавых посторонних предметов или вследствие высокого содержания железа в водопроводной воде.

Очистите барабан с помощью специального средства для чистки предметов из нержавеющей стали.

- i** Всегда следуйте инструкциям, приведенным на упаковке данных средств.  
Не используйте для чистки барабана чистящие средства, имеющую кислотную основу или содержащие хлор, а также металлические губки.

Для основательной очистки:

1. Выньте все белье из барабана.
2. Запустите программу Очистка. Подробнее см. «Таблицу программ стирки».
3. Добавьте в пустой барабан небольшое количество порошкового моющего средства, чтобы удалить оставшиеся загрязнения.

- i** Время от времени по окончании цикла на дисплее может появляться значок : он уведомляет о том, что рекомендуется произвести «очистку барабана». По окончании очистки барабана значок исчезает.

## 17.8 Очистка дозатора моющего средства

Во избежание образования отложений сухого моющего средства, комков кондиционера для белья или образования плесени в дозаторе моющих средств время от времени производите следующую процедуру очистки:

1. Выдвиньте ящик. Потяните защелку вниз, как показано на рисунке, и вытяните его.

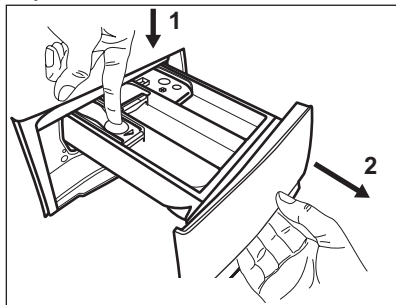

2. Для упрощения очистки снимите верхнюю часть отделения для добавок и промойте его под струей теплой воды, чтобы удалить все следы скопившегося моющего средства. После очистки установите верхнюю часть обратно на место.

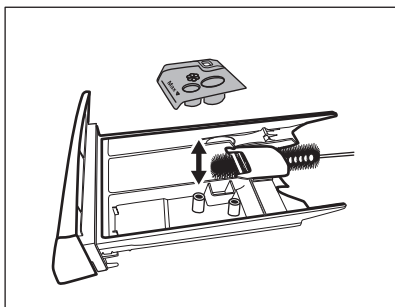

## 17.9 Очистка фильтра сливного насоса



### ВНИМАНИЕ!

Выньте вилку сетевого шнура из розетки.



Регулярно проверяйте состояние фильтра сливного насоса и не забывайте его очищать.

3. Как следует удалите все остатки моющего средства с верхней и нижней части углубления. Для очистки углубления воспользуйтесь небольшой щеткой.

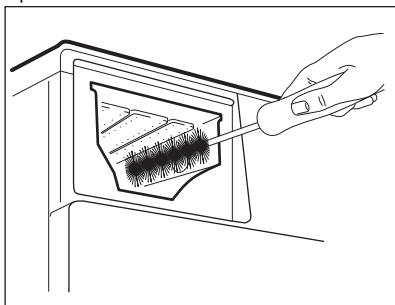

4. Установите дозатор моющих средств на направляющие и закройте его. Запустите программу полоскания без белья в баке.

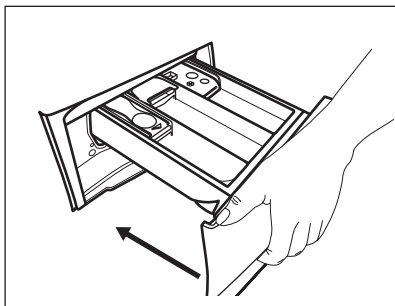

Выполните очистку сливного насоса, если:

- Прибор не сливает воду.
- Барабан не вращается.
- Прибор издает необычный шум, вызванный блокированием сливного насоса.
- На дисплее высвечивается код неисправности **E20**.



### ВНИМАНИЕ!

- Не извлекайте фильтр во время работы прибора.
- Не производите очистку насоса, если в приборе находится горячая вода. Подождите, пока вода не остынет

Для очистки насоса выполните следующие действия:

1. Откройте крышку насоса.

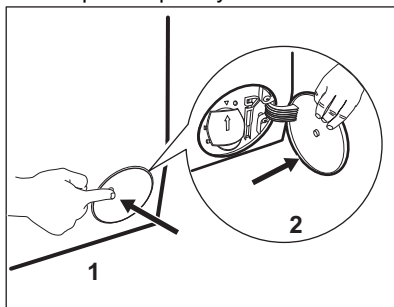

2. Подставьте под нишу под сливным насосом подходящий контейнер, чтобы собрать вытекающую воду.
3. Направьте сток вниз. Всегда держите под рукой тряпку, чтобы вытереть воду, которая может пролиться при снятии фильтра.

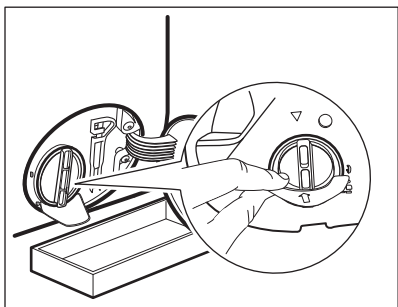

4. Чтобы снять фильтр, поверните его против часовой стрелки на 180 градусов, не вынимая. Дайте воде вытечь.

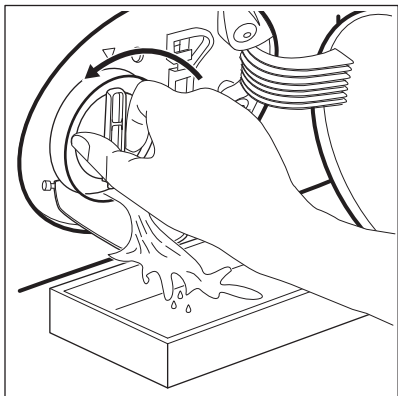

5. Когда контейнер наполнится, снова завинтите фильтр и слейте воду из контейнера.  
 6. Повторяйте шаги 4 и 5, пока вода не перестанет вытекать.  
 7. Чтобы снять фильтр, поверните его против часовой стрелки.

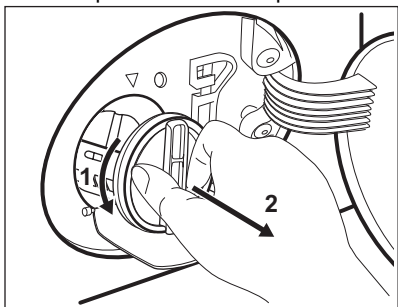

8. При необходимости удалите из углубления фильтра ворс и посторонние объекты.

9. Убедитесь, что крыльчатка насоса свободно вращается. Если она не вращается, обратитесь в авторизованный сервисный центр.

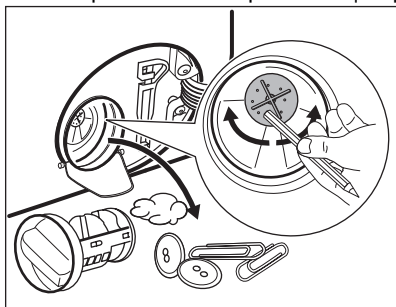

10. Промойте фильтр под струей воды.

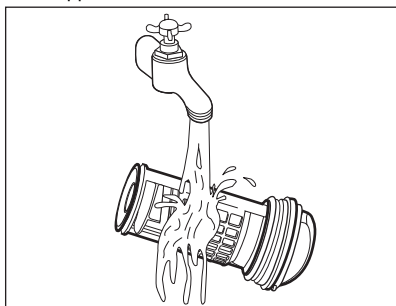

11. Вставьте фильтр обратно по специальным направляющим, поворачивая его по часовой стрелке. Убедитесь, что фильтр затянут надлежащим образом во избежание протечек.

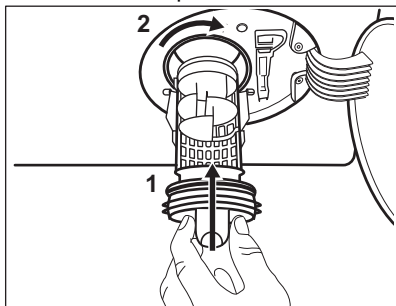

12. Закройте крышку насоса.

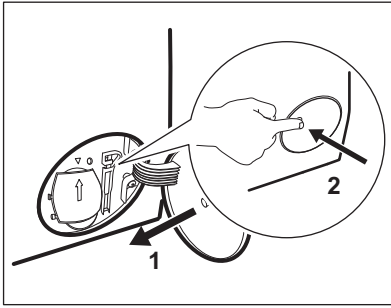

После выполнения операции экстренного слива воды необходимо повторно включить систему слива:

- a. Залейте 2 литра воды в отсек дозатора моющего средства для основной стирки.
- b. Запустите программу, чтобы слить воду.

### 17.10 Очистка наливного шланга и фильтра клапана

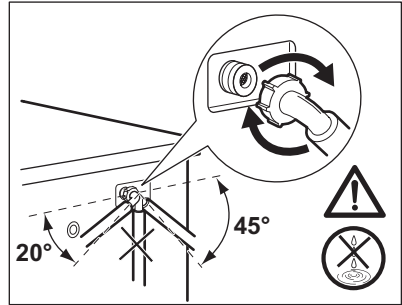
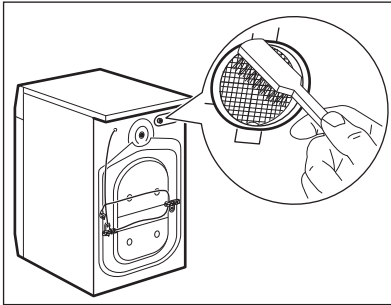
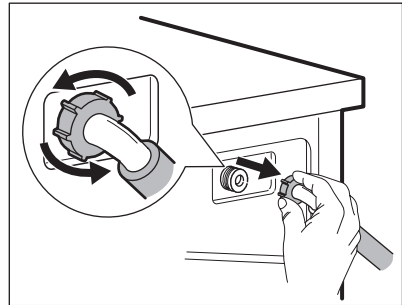
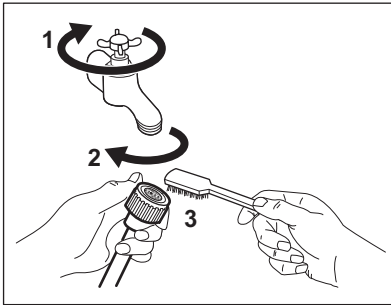

### 17.11 Экстренный слив

Если прибор не может выполнить слив воды, произведите процедуру, описанную в Параграфе «Чистка сливного насоса». При необходимости очистите насос.

После выполнения операции экстренного слива воды необходимо повторно включить систему слива:

1. Залейте 2 литра воды в отсек дозатора моющего средства для основной стирки.

2. Запустите программу, чтобы слить воду.

### 17.12 Меры против замерзания

Если прибор установлен в месте, где температура может достигать значений около нуля градусов или опускаться ниже 0°C, удалите из наливного шланга и сливного насоса оставшуюся там воду.

1. Выньте вилку сетевого кабеля из розетки.
2. Закройте водопроводный вентиль.

3. Поместите оба конца наливного шланга в контейнер и дайте воде вытечь из шланга.
4. Слейте воду из сливного насоса. См. операции, выполняемые для экстренного слива воды.
5. После слива воды из сливного насоса подключите наливной шланг.

**ВНИМАНИЕ!**

Перед тем, как вновь использовать прибор, убедитесь, что температура превышает 0°C.

Производитель не несет ответственности за ущерб, вызванный воздействием низких температур.

## 18. ПОИСК И УСТРАНЕНИЕ НЕИСПРАВНОСТЕЙ

**ВНИМАНИЕ!**

См. главы, содержащие сведения по технике безопасности.

### 18.1 Коды ошибок и возможные неисправности

Прибор не запускается или останавливается во время работы. Сначала попытайтесь найти решение проблемы (см. таблицы).

**ВНИМАНИЕ!**

Перед выполнением любых операций выключите прибор.

**В случае ряда проблем на дисплее высвечивается код ошибки, а кнопка Старт/Пауза  может при этом постоянно мигать:**

Проблема	Возможное решение
 В прибор не поступает как следует вода.	<ul style="list-style-type: none"> <li>• Убедитесь в том, что кран подачи воды открыт.</li> <li>• Убедитесь в том, что давление подачи воды не слишком низкое. Для получения этой информации обратитесь в местную службу водоснабжения.</li> <li>• Убедитесь в том, что водопроводный кран не засорен.</li> <li>• Убедитесь в том, что наливной шланг не перекручен, не поврежден и не передавлен.</li> <li>• Убедитесь в том, что наливной шланг подключен правильно.</li> <li>• Убедитесь в том, что фильтр наливного шланга и фильтр клапана не засорены. См. главу «Уход и очистка».</li> </ul>



<p><b>E20</b> Прибор не сливает воду.</p>	<ul style="list-style-type: none"> <li>• Убедитесь в том, что сливное отверстие сливной трубы не засорено.</li> <li>• Убедитесь в том, что сливной шланг не перекручен и не передавлен.</li> <li>• Убедитесь в том, что сливной фильтр не засорен. При необходимости очистите фильтр. См. главу «Уход и очистка».</li> <li>• Убедитесь в том, что сливной шланг подключен правильно.</li> <li>• Если выбрана программа без слива, выберите программу слива.</li> <li>• Если была выбрана опция, по окончании которой в баке остается вода, выберите программу слива.</li> </ul>
<p><b>E40</b> Дверца прибора открыта или не закрыта как следует.</p>	<ul style="list-style-type: none"> <li>• Убедитесь в том, что дверца закрыта надлежащим образом.</li> </ul>
<p><b>E91</b> Внутренний сбой. Отсутствует обмен данными между электронными компонентами прибора.</p>	<ul style="list-style-type: none"> <li>• Программа не завершена надлежащим образом, или прибор прекратил работу слишком рано. Выключите и снова включите прибор.</li> <li>• Если данный код ошибки появится повторно, обратитесь в авторизованный сервисный центр.</li> </ul>
<p><b>EN0</b> Нестабильная работа электросети.</p>	<ul style="list-style-type: none"> <li>• Дождитесь стабилизации электросети.</li> </ul>

Если на дисплее отображаются другие коды ошибок, выключите и включите прибор. Если неисправность устранить не удалось, обратитесь в авторизованный сервисный центр. В случае других неполадок стиральной машины ознакомьтесь с возможными решениями в таблице ниже.

Проблема	Возможное решение
<p>Программа не запускается.</p>	<ul style="list-style-type: none"> <li>• Убедитесь в том, что вилка сетевого кабеля вставлена в розетку.</li> <li>• Убедитесь в том, что дверца прибора закрыта.</li> <li>• Убедитесь в том, что предохранитель на электрощите не поврежден.</li> <li>• Убедитесь, что кнопка Старт/Пауза  была нажата.</li> <li>• Если задана функция «Отложенный запуск», отмените ее или дождитесь окончания обратного отсчета.</li> <li>• Отключите функцию «Защита от детей», если она включена.</li> <li>• Убедитесь в том, что селектор установлен на выбранную программу.</li> </ul>

Проблема	Возможное решение
Прибор набирает воду и сразу же производит ее слив.	<ul style="list-style-type: none"> <li>Убедитесь в том, что сливной шланг находится в нужном положении. Возможно, шланг расположен слишком низко. См. главу «Инструкции по установке».</li> </ul>
Отжим не используется, или цикл стирки длится дольше, чем обычно.	<ul style="list-style-type: none"> <li>Выберите программу отжима.</li> <li>Убедитесь в том, что сливной фильтр не засорен. При необходимости очистите фильтр. См. главу «Уход и очистка».</li> <li>Вручную распределите вещи в барабане и снова запустите цикл отжима. Причиной данной неисправности может быть дисбаланс.</li> </ul>
На полу вода.	<ul style="list-style-type: none"> <li>Убедитесь в том, что соединения шлангов герметичны и отсутствуют утечки воды.</li> <li>Убедитесь в том, что наливной и сливной шланги не повреждены.</li> <li>Убедитесь в том, что вы используете нужное количество подходящего моющего средства.</li> </ul>
Невозможно открыть дверцу прибора.	<ul style="list-style-type: none"> <li>Проверьте, не выбрана ли программа стирки с оставлением воды в баке.</li> <li>Убедитесь в том, что программа стирки завершена.</li> <li>Если в барабане осталась вода, выберите программу слива или отжима.</li> <li>Убедитесь в том, что в прибор поступает электропитание.</li> <li>Причиной данной проблемы может быть неисправность прибора. Обратитесь в авторизованный сервисный центр. Если необходимо открыть дверцу, внимательно ознакомьтесь с разделом «Аварийное открывание дверцы».</li> </ul>
Прибор издает необычный шум и вибрирует.	<ul style="list-style-type: none"> <li>Убедитесь в том, что прибор выровнен надлежащим образом. См. главу «Инструкции по установке».</li> <li>Убедитесь в том, что упаковка и/или транспортировочные болты сняты. См. главу «Инструкции по установке».</li> <li>Добавьте белье в барабан. Возможно, вы загрузили слишком мало белья.</li> </ul>
В ходе выполнения программы ее продолжительность увеличивается или уменьшается.	<ul style="list-style-type: none"> <li>Функция SensiCare System может регулировать продолжительность программы в соответствии с типом и объемом загрузки. См. раздел «Определение загрузки SensiCare System» главы «Ежедневное использование».</li> </ul>
Неудовлетворительные результаты стирки.	<ul style="list-style-type: none"> <li>Увеличьте количество моющего средства или используйте другое моющее средство.</li> <li>Перед стиркой белья используйте специальные средства для выведения стойких пятен.</li> <li>Убедитесь в том, что установлена правильная температура.</li> <li>Уменьшите количество загруженного белья.</li> </ul>

Проблема	Возможное решение
Слишком много пены в барабане во время цикла стирки.	<ul style="list-style-type: none"> <li>Уменьшите количество моющего средства.</li> </ul>
После цикла стирки в дозаторе моющих средств остается моющее средство.	<ul style="list-style-type: none"> <li>Убедитесь в том, что заслонка находится в нужном положении (СВЕРХУ при использовании порошкового средства и СНИЗУ при использовании жидкого моющего средства).</li> <li>Убедитесь в том, что вы используете дозатор моющего средства согласно указаниям, приведенным в руководстве пользователя.</li> </ul>
Прибор не выполняет сушку или не высушивает белье должным образом.	<ul style="list-style-type: none"> <li>Откройте кран подачи воды.</li> <li>Убедитесь в том, что сливной фильтр не засорен.</li> <li>Уменьшите количество загружаемого белья.</li> <li>Убедитесь в том, что выбран правильный цикл. При необходимости снова установите короткое время сушки.</li> </ul>
На белье ворс другого цвета.	<p>От предыдущего выстиранного белья остался ворс другого цвета:</p> <ul style="list-style-type: none"> <li>Этап сушки помогает избавиться от ворса.</li> <li>Очистите одежду с помощью средства для удаления ворса.</li> </ul> <p>В случае повторного обнаружения в барабане большого количества ворса запустите специальную программу для его удаления (подробнее см. «Ворс на ткани»).</p>

После проверки включите прибор. Программа продолжится с того места, на котором ее прервали. Если неисправность появится снова, обратитесь в авторизованный сервисный центр. Данные для сервисных центров находятся на табличке с техническими данными.

## 18.2 Аварийное открывание дверцы

В случае перебоя в электропитании или неисправности дверца остается заблокированной. При восстановлении электропитания выполнение программы продолжится. В случае блокировки дверцы в ходе неисправности имеется возможность открывания дверцы при помощи функции аварийной разблокировки.

Перед открыванием дверцы:



**ПРЕДУПРЕЖДЕНИЕ**  
**Опасность ожога!**  
**Убедитесь, что вода имеет не слишком высокую температуру, а белье не горячее. При необходимости дождитесь их остывания.**

**ПРЕДУПРЕЖДЕНИЕ**

Существует опасность травмы! Убедитесь, что барабан не вращается. При необходимости дождитесь, пока барабан не перестанет вращаться.



Убедитесь, что уровень воды внутри барабана не слишком высок. При необходимости произведите аварийный слив воды (см. «Аварийный слив» в главе «Уход и очистка»).

Для открывания дверцы выполните следующие действия:

1. Нажмите на кнопку Вкл/Выкл для выключения прибора.
2. Выньте вилку сетевого шнура из розетки.

3. Откройте заслонку фильтра.
4. Дважды потяните вниз курок аварийного открывания. Снова потяните его вниз и, не уменьшая усилия на него, одновременно откройте дверцу прибора.

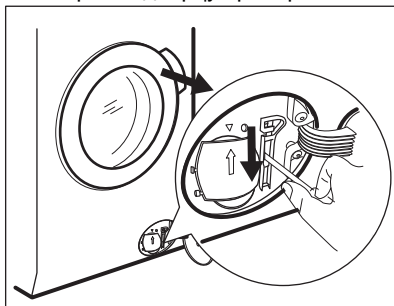

5. Извлеките белье и закройте дверцу прибора.
6. Закройте заслонку.

## 19. ЗНАЧЕНИЯ ПОТРЕБЛЕНИЯ



Заявленные значения получены в лабораторных условиях в соответствии со стандартами. Они могут изменяться в зависимости от количества и типа белья и окружающей температуры. Давление и температура поступающей воды и напряжение в сети также могут влиять на продолжительность программы стирки.



При повышении качества продукции технические данные могут быть изменены без предварительного уведомления.





Во время программы стирки система SensiCare может менять продолжительность стирки и показатели потребления. Подробнее см. параграф «Определение загрузки системой SensiCare» главы «Ежедневное использование».

Программы	Загрузка (кг)	Потребление энергии (кВт·ч)	Потребление воды (л)	Приблизительная продолжительность программы (минуты)
Хлопок 60°C	8	1.30	80	220

Программы	За- грузка (кг)	Потре- бление энергии (кВт·ч)	Потребле- ние воды (л)	Приблизительная продолжитель- ность программы (минуты)
Хлопок Эко 60 °С Энергосберегающая про- грамма для хлопка	8	0.90	54	278
Хлопок 40°С	8	1.20	80	210
Синтетика 40°С	3	0.80	60	140
Деликатные ткани 40°С	3	0.60	60	120
Шерсть/Ручная стирка 30°С	1.5	0.30	60	75

## 20. ОХРАНА ОКРУЖАЮЩЕЙ СРЕДЫ

Материалы с символом  следует сдавать на переработку. Положите упаковку в соответствующие контейнеры для сбора вторичного сырья. Принимая участие в переработке старого электробытового оборудования, Вы помогаете защитить окружающую среду и здоровье человека. Не выбрасывайте

вместе с бытовыми отходами бытовую технику, помеченную символом . Прибор следует доставить в место раздельного накопления и сбора отходов потребления или в пункт сбора использованной бытовой техники для последующей утилизации.

Дата изготовления изделия указана в его серийном номере, где первая цифра номера соответствует последней цифре года изготовления, а вторая и третья цифры – порядковому номеру недели. Например, серийный номер 14512345 означает, что изделие изготовлено на сорок пятой неделе 2021 года.

Изготовитель: Electrolux Appliances AB, St. Göransgatan 143, 105 45 Stockholm, Швеция

Импортер и уполномоченная изготовителем организация:  
ООО "Электролюкс Рус", Кожевнический проезд 1, 115114,  
Москва, тел.: 8-800-444-444-8

Изготовлено в Италии





[www.electrolux.com/shop](http://www.electrolux.com/shop)



157019113-A-492021

**EAC**

