

Стиральная машина

Руководство пользователя

WW1*В*****



SAMSUNG

Содержание

Меры предосторожности	4
Важные сведения по технике безопасности	4
Важные предупреждающие знаки	4
Важные меры предосторожности	5
Важные предупреждения по поводу установки устройства	7
Меры безопасности при установке	9
Важные предупреждения по поводу эксплуатации	9
Меры безопасности при эксплуатации	11
Важные предупреждения по поводу очистки	14
Инструкции по утилизации использованного электрического и электронного оборудования	15
Установка	16
Комплект поставки	16
Требования к установке	18
Позатальная установка	20
Подготовка к использованию	29
Исходная настройка	29
Инструкции по стирке белья	30
Инструкции по использованию дозатора средства для стирки	33
Эксплуатация	38
Панель управления	38
Запуск цикла	41
Обзор циклов	42
Параметры	46
Настройки	49
Специальные функции	53
SmartThings	54
Заявление об открытом исходном коде	55
Обслуживание	56
Очистка барабана+ / Очистка барабана	56
Аварийный слив	57
Очистка	58
Размораживание стиральной машины	62
Уход в случае длительного периода неиспользования	62

Устранение неисправностей	63
Часто встречающиеся проблемы	63
Информационные коды	68
Технические характеристики	71
Символы на этикетках одежды	71
Защита окружающей среды	73
Таблица технических характеристик	73
Энергетическая эффективность (Только для Российской Федерации)	75
Технический лист энергетической эффективности (только для Республики Беларусь)	76

Меры предосторожности

Поздравляем с приобретением новой стиральной машины Samsung. В этом руководстве содержится важная информация по установке, использованию и уходу за устройством. Ознакомьтесь с этим руководством, чтобы воспользоваться всеми преимуществами и функциями стиральной машины.

Важные сведения по технике безопасности

Внимательно прочитайте руководство, чтобы безопасно и эффективно пользоваться многочисленными функциями вашего нового устройства. Храните руководство в надежном месте недалеко от устройства, чтобы при необходимости сверяться с ним. Используйте устройство только по назначению и в соответствии с этим руководством.

Предупреждения и важные инструкции по технике безопасности, приведенные в этом руководстве, не охватывают все возможные условия и ситуации. Пользователь обязан руководствоваться здравым смыслом, быть внимательным и осторожным при установке, обслуживании и эксплуатации стиральной машины.

Поскольку приведенные в этом руководстве инструкции относятся к различным моделям, характеристики вашей стиральной машины могут незначительно отличаться от описанных в этом руководстве. Некоторые предупреждающие символы могут быть неприменимы к этой стиральной машине. При возникновении каких-либо вопросов или опасений обратитесь в ближайший сервисный центр или попробуйте получить помощь и нужную информацию на сайте www.samsung.com.

Важные предупреждающие знаки

Ниже приведено описание значков и символов, используемых в этом руководстве пользователя.

ПРЕДУПРЕЖДЕНИЕ

Факторы риска или потенциально опасные действия, которые могут привести к **тяжелым травмам, летальному исходу и/или повреждению имущества**.

ВНИМАНИЕ

Факторы риска или потенциально опасные действия, которые могут привести к **травмам и/или повреждению имущества**.

ПРИМЕЧАНИЕ

Указывает на наличие риска травм или материального ущерба.

Прочтите инструкции

Эти предупреждающие символы приведены здесь с целью предотвратить травмы.

Строго следуйте им.

Прочитайте это руководство и сохраните его для дальнейшего использования в качестве справочного материала.

Перед использованием устройства ознакомьтесь со всеми инструкциями.

Как и при использовании других электроприборов и устройств с движущимися частями, существует вероятность возникновения опасных ситуаций. Для безопасного использования этого устройства следует ознакомиться с инструкциями по эксплуатации и соблюдать меры предосторожности.

Важные меры предосторожности

ПРЕДУПРЕЖДЕНИЕ

Чтобы уменьшить риск возгорания, поражения электрическим током или травмы при использовании устройства, соблюдайте базовые меры предосторожности, в частности указанные ниже:

1. Это устройство не предназначено для использования лицами (включая детей) с ограниченными физическими, сенсорными или умственными способностями, а также лицами, не имеющими необходимых знаний и опыта, если лицо, отвечающее за их безопасность, не контролирует их действия или не проинструктировало их относительно использования устройства.
2. **Примечание относительно использования в Европе.** Это устройство может использоваться детьми старше 8 лет и лицами с ограниченными физическими, сенсорными или умственными способностями и с недостаточным опытом или знаниями только при условии нахождения под присмотром лица, отвечающего за их безопасность, или после получения соответствующих инструкций, позволяющих им безопасно эксплуатировать электроприбор и дающих им представление об опасности, сопряженной с его эксплуатацией. Не разрешайте детям играть с устройством. Дети не должны производить очистку и обслуживание устройства без присмотра взрослых.
3. Не оставляйте детей без присмотра и не разрешайте им играть с устройством.

Меры предосторожности

4. В случае повреждения кабеля питания его замену должен выполнять производитель, сотрудник сервисной службы или другой квалифицированный специалист во избежание возникновения опасных ситуаций.
5. Следует использовать новые шланги, поставляемые с устройством; повторно использовать старые шланги не рекомендуется.
6. Если вентиляционные отверстия устройства находятся снизу, следите за тем, чтобы ковровое покрытие их не закрывало.
7. **Примечание относительно использования в Европе.** Дети младше 3 лет могут находиться вблизи устройства, только если они пребывают под постоянным присмотром.
8. **ВНИМАНИЕ!** Во избежание опасных ситуаций, связанных со случайным сбросом термовыключателя, это устройство не следует подключать к сети питания через внешнее переключающее устройство, например таймер, и не следует подключать к электроцепи, которая регулярно включается и выключается коммунальными службами.

-
9. Данное устройство предназначено для использования только в домашних условиях и не предназначено для использования:
- в служебных столовых в магазинах, офисах и других организациях;
 - на фермах;
 - постояльцами в гостиницах, мотелях и других гостиничных учреждениях;
 - в учреждениях с полупансионом;
 - в местах общего пользования в многоквартирных домах или прачечных.

Важные предупреждения по поводу установки устройства

ПРЕДУПРЕЖДЕНИЕ

Установка устройства должна выполняться квалифицированным техническим специалистом или представителем сервисной компании.

- Несоблюдение этого требования может привести к поражению электрическим током, пожару, взрыву, травмам или неполадкам в работе устройства.

Это устройство имеет большой вес, поэтому будьте осторожны при его поднятии.

Надежно вставьте вилку кабеля питания в настенную розетку, соответствующую параметрам местной сети электроснабжения. Не подключайте к этой розетке другие устройства и не используйте удлинитель.

- Использование той же розетки для подключения других устройств с помощью блока розеток или удлинителя может привести к возгоранию или поражению электрическим током.
- Убедитесь, что напряжение, частота и сила тока соответствуют техническим характеристикам изделия. Несоблюдение этого требования может привести к поражению электрическим током или возгоранию.

Регулярно очищайте контакты вилки кабеля питания от загрязнений, пыли или воды, используя сухую ткань.

- Отсоедините вилку кабеля питания от сетевой розетки и очистите ее с помощью сухой ткани.
- Несоблюдение этого требования может привести к поражению электрическим током или возгоранию.

Вставьте вилку кабеля питания в розетку так, чтобы кабель спускался к полу.

- Несоблюдение этого требования может привести к повреждению жил кабеля, что, в свою очередь, может привести к поражению электрическим током или возгоранию.

Храните все упаковочные материалы в недоступном для детей месте, так как они могут представлять опасность.

- Ребенок может задохнуться, надев пакет на голову.

При повреждении устройства, кабеля питания или вилки обратитесь в ближайший сервисный центр.

Меры предосторожности

Устройство должно быть правильно заземлено.

Не выполняйте заземление устройства на газовые трубы, пластиковые водопроводные трубы или телефонные линии.

- Это может привести к поражению электрическим током, возгоранию, взрыву или неполадкам в работе устройства.
- Не подключайте кабель питания к розетке, не имеющей надлежащего заземления, и убедитесь, что она соответствует местным и национальным нормам.

Не устанавливайте устройство вблизи нагревательных приборов или горючих материалов.

Не устанавливайте устройство в месте с влажной, насыщенной маслами или пылью атмосферой либо там, где оно не будет защищено от прямого солнечного света и воды (дождя).

Не устанавливайте устройство в местах с низкой температурой воздуха.

- Замерзание может привести к разрыву труб.

Не устанавливайте устройство в местах, где возможна утечка газа.

- Это может привести к возгоранию или поражению электрическим током.

Не используйте электрические трансформаторы.

- Это может привести к возгоранию или поражению электрическим током.

Не используйте поврежденную сетевую вилку, поврежденный кабель питания или незакрепленную розетку.

- Это может привести к возгоранию или поражению электрическим током.

Не допускайте натяжения и чрезмерного изгиба кабеля питания.

Не допускайте спутывания или перекручивания кабеля питания.

Не подвешивайте кабель питания на металлические предметы, не ставьте на него тяжелые предметы, не прокладываете кабель между предметами и не заталкивайте кабель в пространство за устройством.

- Это может привести к возгоранию или поражению электрическим током.

Не тяните кабель питания при извлечении вилки из розетки.

- Придерживайте вилку кабеля питания при извлечении из розетки.
- Несоблюдение этого требования может привести к поражению электрическим током или возгоранию.

Данное устройство следует разместить так, чтобы имелся свободный доступ к вилке кабеля питания, кранам подачи воды и сливным трубам.

В случае выполнения ремонта неофициальным поставщиком услуг, самостоятельного или непрофессионального ремонта изделия компания Samsung не будет нести ответственность за повреждение изделия, травмы и прочие связанные с безопасностью изделия проблемы, возникшие в результате попытки ремонта изделия без соблюдения этих инструкций по ремонту и техобслуживанию. Гарантия не распространяется на повреждения изделия, возникшие в результате попытки его ремонта любым лицом, кроме сертифицированного поставщика услуг Samsung.

Меры безопасности при установке

ВНИМАНИЕ

Это устройство следует разместить таким образом, чтобы к сетевой вилке устройства имелся свободный доступ.

- Несоблюдение этого требования может привести к возгоранию или поражению электрическим током в результате утечки тока.

Установите устройство на твердом и ровном полу, который выдержит его вес.

- В противном случае возможны сильная вибрация, шум, произвольное перемещение или неполадки в работе устройства.

Важные предупреждения по поводу эксплуатации

ПРЕДУПРЕЖДЕНИЕ

В случае затопления немедленно выключите воду и питание и обратитесь в ближайший сервисный центр.

- Не прикасайтесь к вилке кабеля питания мокрыми руками.
- Несоблюдение этого требования может привести к поражению электрическим током.

Если устройство начало издавать странный шум, вы почувствовали запах гари или увидели дым, исходящий от прибора, немедленно отключите кабель питания от электросети и обратитесь в ближайший сервисный центр.

- Несоблюдение этого требования может привести к поражению электрическим током или возгоранию.

При утечке газа (например, пропана, сжиженного нефтяного газа и т. п.) немедленно проветрите помещение, не прикасаясь к сетевой вилке. Не прикасайтесь к устройству или кабелю питания.

- Не включайте вентилятор.
- Возникновение искры может привести к взрыву или возгоранию.

Перед утилизацией устройства удалите защелку дверцы стиральной машины.

- Дети могут задохнуться, закрывшись внутри устройства.

Перед использованием стиральной машины не забудьте снять упаковочные материалы (губку, пенопласт), прикрепленные к ее дну.

Не стирайте белье, которое было загрязнено бензином, керосином, бензолом, разбавителем для краски, спиртом или другими легковоспламеняющимися и взрывоопасными веществами.

- Это может привести к возгоранию, взрыву или поражению электрическим током.

Не пытайтесь принудительно открывать дверцу во время работы стиральной машины (во время стирки при высокой температуре/сушки/отжима).

- Вода, вытекающая из стиральной машины, может вызвать ожоги или образовать на полу скользкую поверхность. Это может привести к травмам.
- Попытка открыть дверцу машины силой может привести к повреждению устройства или травмам.

Меры предосторожности

Не прикасайтесь к вилке кабеля питания мокрыми руками.

- Это может привести к поражению электрическим током.

Не отключайте устройство, выдернув его вилку кабеля питания из розетки во время работы:

- Повторное включение сетевой вилки в розетку может вызвать искру, в результате чего возникнет опасность поражения электрическим током или возгорания.

Не позволяйте детям залезать на устройство или внутрь него.

- Это может привести к поражению электрическим током, ожогам или травмам.

Не просовывайте руки или металлические предметы под стиральную машину во время ее работы.

- Это может привести к травмам.

Не отключайте устройство, выдергивая вилку из розетки за кабель питания. Всегда крепко удерживайте вилку, вынимая ее из розетки.

- Повреждение кабеля питания может привести к короткому замыканию, возгоранию и/или поражению электрическим током.

Не пытайтесь самостоятельно ремонтировать, разбирать или изменять конструкцию устройства.

- Не используйте плавкие предохранители (например, медные, стальную проволоку и т. п.), отличные от стандартных.
- При возникновении необходимости в ремонте или переустановке устройства, обращайтесь в ближайший сервисный центр.
- Несоблюдение этого требования может привести к поражению электрическим током, возгоранию, неполадкам в работе устройства или травмам.

Если в результате неплотного крепления шланга подачи воды к водопроводному крану устройство было затоплено, выдерните кабель питания из розетки.

- Несоблюдение этого требования может привести к поражению электрическим током или возгоранию.

Извлекайте вилку кабеля питания из розетки, если устройство не используется в течение длительного времени, а также во время грозы.

- Несоблюдение этого требования может привести к поражению электрическим током или возгоранию.

При попадании в устройство посторонних веществ выдерните вилку кабеля питания из розетки и обратитесь в ближайший сервисный центр Samsung.

- Это может привести к возгоранию или поражению электрическим током.

Не разрешайте детям (или домашним животным) играть на стиральной машине или внутри нее. Дверцу стиральной машины сложно открыть изнутри, поэтому дети могут серьезно пострадать, если закроются внутри нее.

Меры безопасности при эксплуатации

ВНИМАНИЕ

При загрязнении стиральной машины такими веществами, как моющие средства, грязь, остатки пищи и т. п., выдерните вилку кабеля питания из розетки и очистите стиральную машину влажной мягкой тканью.

- Несоблюдение этой рекомендации может привести к изменению цвета, деформации, повреждению устройства или появлению на нем ржавчины.

При сильном ударе переднее стекло стиральной машины может разбиться. Будьте осторожны при использовании стиральной машины.

- Разбитое стекло может привести к травмам.

Открывайте водопроводный кран медленно, если машина не использовалась долгое время, в случае перебоев в подаче воды или при повторном подключении шланга подачи воды.

- Давление воздуха в шланге подачи воды или в водопроводной трубе может привести к повреждению элементов устройства или к утечке воды.

При появлении сообщения об ошибке слива во время работы прибора проверьте, нормально ли функционирует слив.

- Если из-за неполадки со сливом произошло затопление, а стиральная машина продолжает работать, возникает опасность поражения электрическим током или возгорания.

Загружайте белье в стиральную машину полностью, чтобы его не защемило дверцей.

- Защемление белья дверцей может привести к порче белья или стиральной машины, либо к утечке воды.

Если стиральная машина не используется, отключайте подачу воды.

- Убедитесь, что винты соединительного элемента шланга подачи воды надежно затянуты.

Следите за тем, чтобы резиновая прокладка и стекло передней дверцы не загрязнялись посторонними веществами (например, мусором, нитками, волосами и т. д.).

- Защемление дверцей посторонних предметов или неполное закрытие дверцы может привести к утечке воды.

Перед использованием устройства откройте водопроводный кран и убедитесь, что соединительный элемент шланга подачи воды плотно затянут и утечка воды отсутствует.

- Если винты на соединительном элементе шланга подачи воды ослаблены, может возникнуть утечка воды.

Приобретенное вами устройство предназначено только для бытового использования.

Применение устройства в коммерческих целях считается использованием не по назначению. В таком случае на устройство не будет распространяться стандартная гарантия, предоставляемая компанией Samsung.

Компания Samsung также не будет нести никакой ответственности за неисправности или ущерб, возникшие в результате такого нецелевого использования.

Меры предосторожности

Не вставляйте на устройство и не кладите на него различные предметы (например, белье, зажженные свечи или сигареты, тарелки, химикаты, металлические предметы и т. п.).

- Это может привести к поражению электрическим током, возгоранию, неполадкам в работе устройства или травмам.

Не распыляйте на поверхность прибора летучие вещества, например средства от насекомых.

- Они не только наносят вред здоровью человека, но и могут стать причиной поражения электрическим током, возгорания и неполадок в работе устройства.

Не размещайте рядом со стиральной машиной устройства, генерирующие электромагнитное поле.

- Это может привести к травмам в результате неполадок в работе устройства.

Во время стирки при высокой температуре или в режиме сушки, удаляемая при сливе вода очень горячая. Избегайте контакта с горячей водой.

- Это может привести к получению ожогов или травм.

Время слива воды может варьироваться в зависимости от температуры воды. Если температура воды слишком высокая, процесс слива начинается после охлаждения воды.

Не стирайте, не отжимайте и не сушите чехлы, коврики и одежду из водоотталкивающих материалов*, если для устройства не предусмотрена специальная программа стирки подобных вещей.

* Шерстяные постельные принадлежности, дождевики, жилеты для рыбалки, лыжные комбинезоны, спальные мешки, чехлы для подгузников, спортивные костюмы, чехлы для велосипедов, мотоциклов и машин и т. п.

- Не стирайте толстые или жесткие коврики, даже если на их этикетке имеется значок стиральной машины. Это может привести к травмам или повреждению стиральной машины, стен, пола или белья из-за сильной вибрации прибора.
- Не стирайте декоративные напольные коврики и коврики для ног на резиновой основе. Резиновая часть коврика может оторваться и прилипнуть к внутренней части барабана, в результате чего возникнут неполадки во время слива воды.

Не включайте стиральную машину, если из нее извлечен дозатор моющего средства.

- Это может привести к поражению электрическим током или травмам в результате утечки воды.

Не касайтесь внутренней поверхности барабана во время или сразу после сушки, так как он может быть горячим.

- Это может привести к ожогам.

При стирке и сушке стекло дверцы нагревается. Поэтому касаться его не следует.

Кроме того, не разрешайте детям играть возле стиральной машины или касаться стекла дверцы.

- Это может привести к ожогам.

Не просовывайте руку в дозатор моющего средства.

- Рука может застрять в системе загрузки моющего средства, и вы получите травму.

При использовании стирального порошка удалите дозатор жидкого средства (только для тех моделей, в которых такая возможность предусмотрена).

- В противном случае через переднюю часть дозатора средства для стирки может протекать вода.

Не помещайте в стиральную машину какие-либо предметы, не имеющие отношения к белью (например, обувь, пищевые отходы, животных).

- Сильная вибрация может привести к повреждению стиральной машины, а в случае с домашними животными – к травмам или смерти.

Не нажимайте кнопки острыми предметами, например булавками, ножами, ногтями и т. п.

- Это может привести к поражению электрическим током или травмам.

Не стирайте белье, загрязненное маслом, кремами или пудрой и из косметических магазинов или массажных салонов.

- Это может привести к деформации резиновой прокладки и утечке воды.

Не оставляйте в барабане металлические предметы, такие как булавки или заколки для волос, или отбеливатели на длительное время.

- Из-за этого барабан может ржаветь.
- Если на поверхности барабана начнет появляться ржавчина, используйте для чистки поверхности нейтральное чистящее средство и губку. Не используйте металлическую щетку для этой цели.

Не применяйте чистящее средство для химчистки и не стирайте, не полоскайте и не отжимайте белье, загрязненное средством для химчистки.

- Это может привести к самовозгоранию в результате образования тепла при окислении масла.

Не используйте воду из устройств охлаждения или нагрева воды.

- Это может привести к неполадкам в работе стиральной машины.

Не используйте натуральное мыло для рук в стиральной машине.

- Его затвердевание и оседание на внутренних частях стиральной машины может привести к неполадкам в работе устройства, изменению цвета, появлению ржавчины или неприятного запаха.

Носки и бюстгалтеры помещайте в мешки для стирки и стирайте вместе с остальным бельем.

Не стирайте белье большого размера, например постельное белье, в мешках для стирки.

- Это может привести к травмам в результате сильной вибрации.

Не используйте затвердевшие моющие средства.

- Их оседание на внутренних частях стиральной машины может привести к утечке воды.

Проверьте, пусты ли карманы одежды, отложенной для стирки.

- Твердые и острые предметы, например монеты, булавки, гвозди, шурупы или камни могут серьезно повредить устройство.

Не стирайте одежду с большими пряжками, пуговицами или другими тяжелыми металлическими элементами.

Меры предосторожности

Отсортируйте белье по цвету, исходя из его устойчивости к выцветанию, и выберите рекомендуемый режим стирки, температуру воды и дополнительные функции.

- Несоблюдение этой рекомендации может привести к обесцвечиванию или повреждению ткани.

Закрывая дверцу, будьте осторожны, чтобы не прищемить детям пальцы.

- Несоблюдение этого требования может привести к травме.

Для предотвращения появления запахов и плесени оставляйте дверцу открытой после цикла стирки и давайте барабану высохнуть.

Для предотвращения образования известкового налета после цикла стирки оставьте дозатор средства для стирки открытым и просушите его внутри.

Важные предупреждения по поводу очистки

ПРЕДУПРЕЖДЕНИЕ

Не распыляйте воду непосредственно на устройство при его очистке.

Не используйте сильнокислотные чистящие средства.

Не применяйте для очистки устройства растворители, спирты или бензин.

- Это может привести к обесцвечиванию, деформации, повреждению устройства, поражению электрическим током или возгоранию.

Перед очисткой или обслуживанием следует отключить устройство от стенной розетки.

- Несоблюдение этого требования может привести к поражению электрическим током или возгоранию.

Инструкции по утилизации использованного электрического и электронного оборудования



Правильная утилизация изделия (Использованное электрическое и электронное оборудование)

(Действительно для стран, использующих систему раздельного сбора отходов)

Наличие данного значка показывает, что изделие и его электронные аксессуары (например, зарядное устройство, гарнитура, кабель USB) по окончании их срока службы нельзя утилизировать вместе с другими бытовыми отходами. Во избежание нанесения вреда окружающей среде и здоровью людей при неконтролируемой утилизации, а также для обеспечения возможности переработки для повторного использования, утилизируйте изделие и его электронные аксессуары отдельно от прочих отходов.

Сведения о месте и способе утилизации изделия в соответствии с нормами природоохранного законодательства можно получить у продавца или в соответствующей государственной организации.

Бизнес-пользователи должны обратиться к своему поставщику и ознакомиться с условиями договора купли-продажи. Запрещается утилизировать изделие и его электронные аксессуары вместе с другими производственными отходами.

Установка

Строго соблюдайте данные инструкции, чтобы обеспечить правильную установку стиральной машины и предотвратить несчастные случаи во время стирки.

Комплект поставки

Проверьте комплектацию устройства. При возникновении проблем со стиральной машиной или отдельными ее частями обратитесь в местный центр обслуживания клиентов компании Samsung или к продавцу.

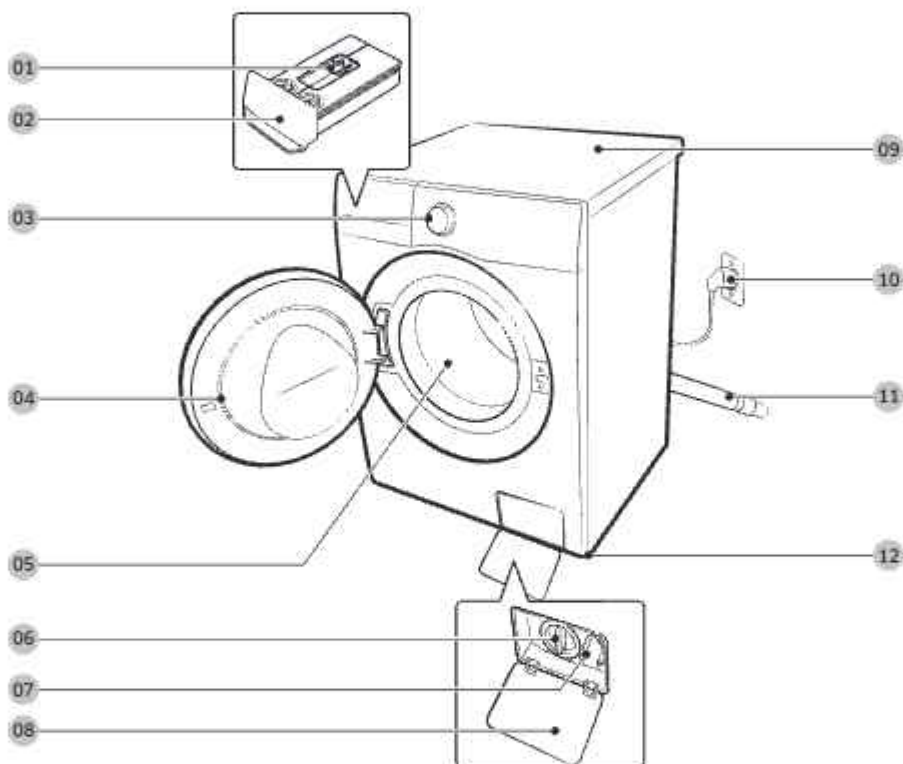

01 Защелка

02 Дозатор средства для стирки

03 Панель управления

04 Дверца

05 Барабан

06 Фильтр для мусора

07 Шланг аварийного слива

08 Крышка фильтра

09 Рабочая поверхность

10 Сетевая вилка

11 Сливной шланг

12 Регулируемые ножки

* Конструкция дозатора и/или защелки зависит от модели.



Гаечный ключ



Колпачки болтов



Держатель шланга



Шланг подачи холодной воды



Шланг подачи горячей воды



Обратный клапан (только у некоторых моделей)

Дополнительные принадлежности (не идут в комплекте поставки)

- Комплект для вертикального монтажа: SKK-SS*
 - Комплект для вертикального монтажа необходим для установки сушилки поверх стиральной машины.

ПРИМЕЧАНИЕ

- Гаечный ключ: для удаления транспортировочных болтов и выравнивания стиральной машины.
- Колпачки болтов: для установки в отверстия после удаления транспортировочных болтов. Количество колпачков болтов в комплекте поставки (от 3 до 6) зависит от модели.
- Держатель шланга: для крепления сливного шланга к сливной трубе или раковине.
- Шланг подачи холодной/горячей воды: для подачи воды в стиральную машину. (Шланги горячей воды предназначены только для определенных моделей.)

Установка

Требования к установке

Электрическое питание и заземление

- Используйте для стиральной машины отдельное ответвление электрической цепи.

Для обеспечения надлежащего заземления стиральная машина поставляется с кабелем питания, который имеет трехконтактную вилку с контактом заземления для подключения к правильно установленной и заземленной розетке. Если вы не уверены в правильности заземления, проконсультируйтесь у квалифицированного электрика или специалиста по техническому обслуживанию.

Не изменяйте конструкцию имеющейся вилки. Если вилка не подходит к розетке, обратитесь к квалифицированному электрику за помощью в установке подходящей розетки.

ПРЕДУПРЕЖДЕНИЕ

- НЕ используйте удлинители.
- Используйте только кабель питания, прилагаемый к стиральной машине.
- НЕ подсоединяйте заземляющий провод к пластиковому водопроводу, газопроводу или трубе горячей воды.
- Неправильное подсоединение заземляющих проводов может привести к поражению электрическим током.

Подача воды

Правильное давление воды для этой стиральной машины — от 50 кПа до 1000 кПа. При давлении воды ниже 50 кПа клапан для воды может закрыться не полностью или для заполнения барабана может потребоваться больше времени, что приведет к выключению стиральной машины. Водопроводные краны должны находиться на расстоянии не более 120 см от задней панели стиральной машины, чтобы обеспечить возможность подключения к ней прилагаемых впускных шлангов.

Чтобы снизить риск возникновения утечки, выполните следующие действия.

- Убедитесь, что обеспечен свободный доступ к водопроводным кранам.
- Перекрывайте краны, когда стиральная машина не используется.
- Регулярно проверяйте наличие утечек через прокладки шланга для подачи воды.

ВНИМАНИЕ

Перед первым использованием стиральной машины проверьте все подключения клапана для воды и водопроводных кранов на наличие протекания.

Слив

Компания Samsung рекомендует использовать водонепроницаемую трубу высотой 60–90 см. Сливной шланг должен присоединяться к водонапорной трубе с помощью зажима сливного шланга, и водопроводная труба должна полностью закрывать сливной шланг.

Полы

Для оптимальной производительности стиральная машина должна быть установлена на твердую поверхность. Деревянные полы, возможно, потребуются укрепить, чтобы снизить уровень вибраций и/или неравномерную загрузку. Ковровые покрытия и мягкие полы неустойчивы к вибрации, и стиральная машина может несколько смещаться во время отжима.

ВНИМАНИЕ

НЕ устанавливайте стиральную машину на платформу или неустойчивую конструкцию.

Температура воды

Не устанавливайте стиральную машину в местах, где вода может замерзнуть, так как в водяных клапанах, насосах и/или шлангах устройства всегда остается небольшое количество воды. Замерзшая вода в соединительных частях может привести к повреждению ремней, насоса и других компонентов стиральной машины.

Установка в нишу

Минимальные зазоры для стабильной работы.

По сторонам	25 мм
Сверху	25 мм
Сзади	50 мм
Спереди	550 мм

Если стиральная машина и сушилка устанавливаются вместе, в передней части ниши необходимо оставить свободное пространство не менее 550 мм для вентиляции. Если стиральная машина установлена отдельно, то особой вентиляции не требуется.

Установка

Поэтапная установка

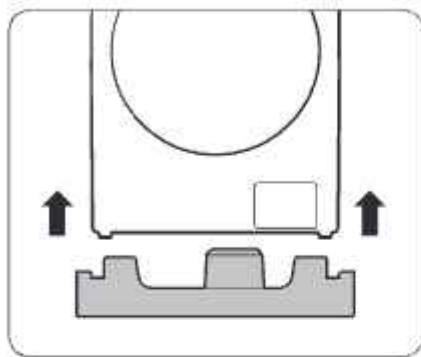

ПРИМЕЧАНИЕ

При распаковке стиральной машины поднимите ее и снимите с подставки. Убедитесь, что поддержка барабана снята с нижней части стиральной машины.

ШАГ 1 Выберите место для установки

Требования к месту установки:

- твердая, ровная поверхность без коврового или другого покрытия, которое может препятствовать вентиляции;
- защищенность от воздействия прямых солнечных лучей;
- наличие достаточного пространства для вентиляции и проводов;
- температура окружающей среды всегда должна быть выше точки замерзания (0 °C);
- расположение вдали от источников тепла.

ПРИМЕЧАНИЕ

- Чтобы предотвратить чрезмерную вибрацию во время работы стиральной машины, прежде всего необходимо учесть вопросы устойчивости.
- Устанавливайте стиральную машину на твердой ровной поверхности.
- Не устанавливайте стиральную машину на мягкий пол или напольные покрытия.
- Если вы размещаете стиральную машину на деревянном полу, установите под ней водонепроницаемую деревянную панель (мин. 30 мм / 1,18 дюйма толщиной). Также при установке стиральной машины на деревянном полу рекомендуется ставить ее в углу.

ШАГ 2 Извлеките транспортировочные болты

Распакуйте устройство и выкрутите все транспортировочные болты.

ПРИМЕЧАНИЕ

Количество транспортировочных болтов может различаться в зависимости от модели.

ПРЕДУПРЕЖДЕНИЕ

- Упаковочные материалы могут представлять опасность для детей. Утилизируйте все упаковочные материалы (пластиковые и полистироловые пакеты и т. п.), поместив в недоступное для детей место.
- Во избежание травм закройте отверстия колпачками после извлечения транспортировочных болтов. Транспортировка стиральной машины без установленных транспортировочных болтов запрещена. Перед транспортировкой стиральной машины в другое место установите транспортировочные болты. Храните транспортировочные болты в надежном месте для последующего использования.

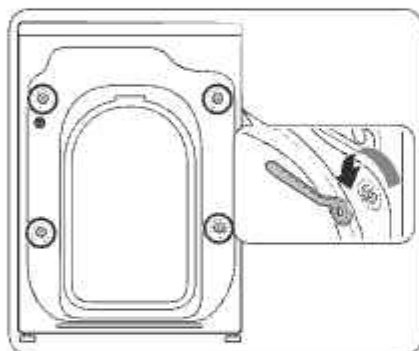

1. Найдите транспортировочные болты (обведенные кругами на рисунке) на задней стороне стиральной машины.
2. С помощью гаечного ключа, входящего в комплект поставки, ослабьте все транспортировочные болты, повернув их против часовой стрелки.

ПРИМЕЧАНИЕ

Обязательно сохраните транспортировочные болты для использования в будущем.

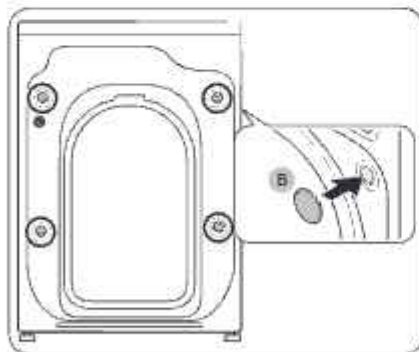

3. Вставьте колпачки болтов (B) в отверстия (обведенные кругами на рисунке).

Установка

ШАГ 3 Отрегулируйте высоту ножек

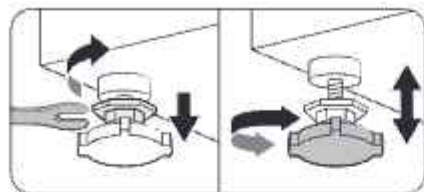

1. Аккуратно переместите стиральную машину в нужное место. Не прикладывайте чрезмерных усилий, т. к. можно повредить регулируемые ножки.

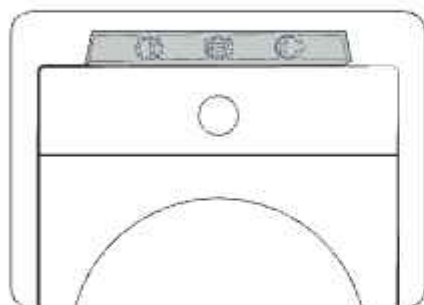

2. Выровняйте стиральную машину, вручную отрегулировав высоту ножек.

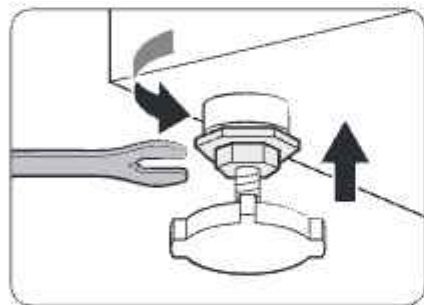

3. После завершения выравнивания затяните гайки гаечным ключом.

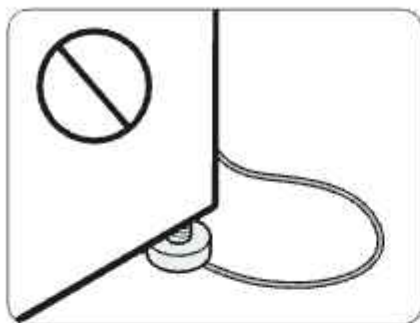

⚠ ВНИМАНИЕ

При установке изделия не допускайте сдавливания кабеля питания регулируемой ножкой.

⚠ ВНИМАНИЕ

Чтобы стиральная машина не двигалась и не создавала шума из-за вибрации, все регулируемые ножки должны плотно касаться поверхности пола. После этого убедитесь в том, что стиральная машина не качается. Если стиральная машина не качается, затяните гайки.

ШАГ 4 Подключите шланг подачи воды

В зависимости от модели шланги подачи воды, входящие в комплект поставки, могут различаться. Следуйте инструкциям в соответствии с типом шланга подачи воды, входящего в комплект поставки.

Подсоединение к водопроводному крану с резьбой

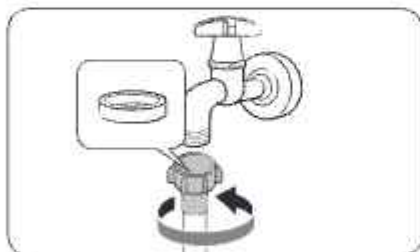

1. Подсоедините шланг подачи воды к водопроводному крану и поверните его вправо, чтобы затянуть.

⚠ ВНИМАНИЕ

Перед подсоединением шланга подачи воды убедитесь, что в соединителе шланга есть резиновая шайба. Не используйте шланг, если шайба повреждена или отсутствует.

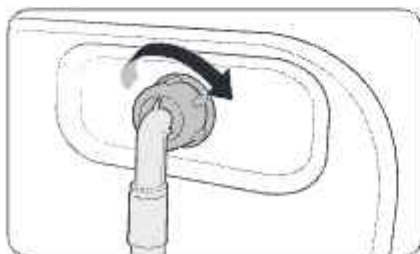

2. Подсоедините другой конец шланга подачи воды к впускному клапану на задней панели стиральной машины и поверните его вправо, чтобы затянуть.

Установка

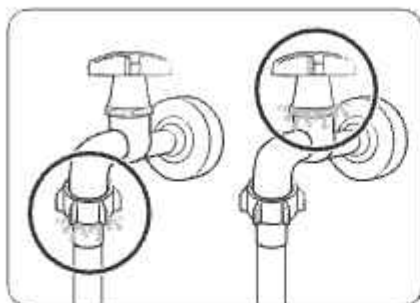

3. Медленно откройте водопроводный кран и проверьте места соединений на наличие протечек. При наличии протечки повторите шаги 1 и 2.

ПРЕДУПРЕЖДЕНИЕ

При возникновении протечки воды прекратите использование стиральной машины и отключите ее от электросети. Затем обратитесь в местный сервисный центр Samsung, если протекает шланг подачи воды, или к водопроводчику, если протекает кран. Несоблюдение этого указания может привести к поражению электрическим током.

ВНИМАНИЕ

Не растягивайте шланг подачи воды. Если шланг слишком короткий, замените его более длинным, выдерживающим высокое давление.

Подсоединение к водопроводному крану без резьбы

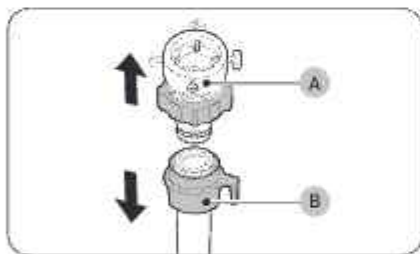

1. Выньте адаптер (A) из шланга для подачи воды (B).

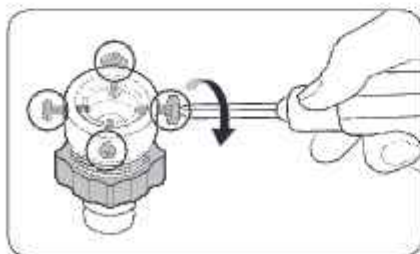

2. С помощью крестообразной отвертки ослабьте четыре винта на адаптере.

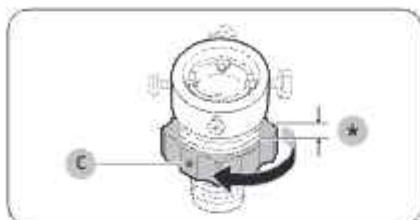

3 Удерживая адаптер, поверните **деталь (С)** в направлении, указанном стрелкой, чтобы ослабить ее на 5 мм (*).

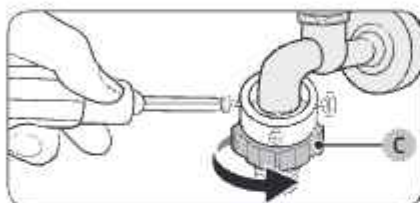

4 Наденьте адаптер на водопроводный кран и затяните винты, приподняв адаптер.

5 Поверните **деталь (С)** в направлении, указанном стрелкой, чтобы затянуть ее.

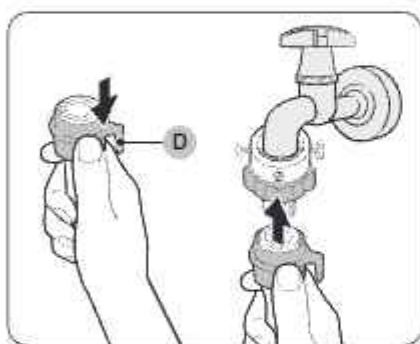

6 Потянув вниз **деталь (D)** на шланге подачи воды, подсоедините шланг к адаптеру. Затем отпустите **деталь (D)**. Шланг присоединится к адаптеру со щелчком.

7 Для завершения подсоединения шланга для подачи воды см. шаги 2 и 3 в разделе "Подсоединение к водопроводному крану с резьбой".

ПРИМЕЧАНИЕ

- После подсоединения шланга подачи воды к адаптеру потяните его вниз, чтобы проверить, правильно ли он подключен.
- Используйте водопроводные краны распространенного типа. Если кран имеет квадратную форму или слишком большой диаметр, то прежде чем подсоединять адаптер к водопроводному крану, извлеките промежуточное кольцо.

Установка

Для моделей с дополнительной подачей горячей воды:

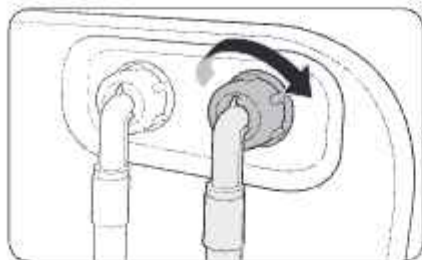

1. Подсоедините красный конец шланга для подачи воды к впускному отверстию горячей воды на задней панели стиральной машины.
2. Другой конец шланга подсоедините к крану горячей воды.

Обратный клапан (только у определенных моделей)



Прежде чем подсоединять шланг для подачи воды к водопроводному крану, подсоедините прилагаемый обратный клапан к водопроводному крану, а затем подключите шланг подачи воды.

Шланг Aqua Stop (только в применимых моделях)

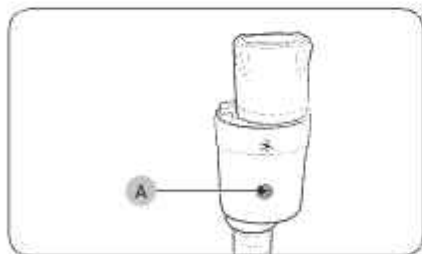

Шланг Aqua Stop уведомляет пользователей об опасности утечки воды. Он измеряет поток воды и при появлении риска утечки изменяет цвет индикатора (A) в центре на красный.

ПРИМЕЧАНИЕ

Конец шланга Aqua Stop следует подключать к водопроводному крану, а не к машине.

ШАГ 5 Установите сливной шланг

Сливной шланг можно расположить тремя способами, описанными ниже.

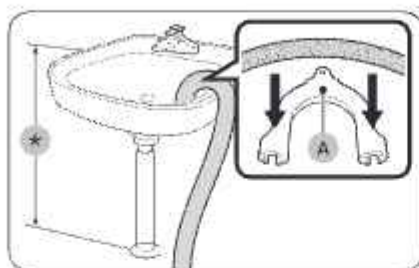

Через бортик ванны или раковины

Сливной шланг должен располагаться на высоте 60–90 см (*) от пола. Чтобы конец сливного шланга был изогнут, используйте прилагаемый **пластиковый держатель шланга (A)**. Для обеспечения нормального слива закрепите держатель на стене с помощью крючка.

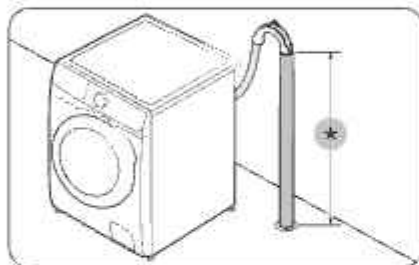

В сливной трубе

Высота сливной трубы должна составлять 60–90 см (*). Рекомендуется использовать вертикальную трубу высотой 65 см.

- Чтобы обеспечить надежное крепление сливного шланга, используйте прилагаемый пластиковый держатель для шланга (см. рисунок).
- Чтобы предотвратить протекание воды во время слива, сливной шланг следует вставить в сливную трубу на глубину 15 см.
- Чтобы избежать смещения сливного шланга, держатель для шланга следует прикрепить к стене.

Требования к сливной трубе:

- минимальный диаметр — 5 см;
- минимальная пропускная способность — 60 литров в минуту.

Установка

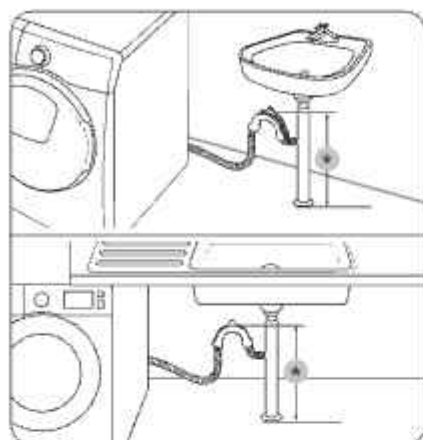

В отводе сливной трубы раковины

Отвод сливной трубы должен располагаться выше сифона слива раковины, чтобы конец шланга находился не ниже 60 см над уровнем пола:

(*): 60 см

ВНИМАНИЕ

Снимите крышку с отвода сливной трубы раковины перед подсоединением к сливной трубе.

ШАГ 6 Включите питание

Подключите кабель питания к настенной розетке с соответствующими параметрами, которая правильно заземлена и защищена с помощью предохранителя или автоматического выключателя. Затем нажмите кнопку , чтобы включить стиральную машину.

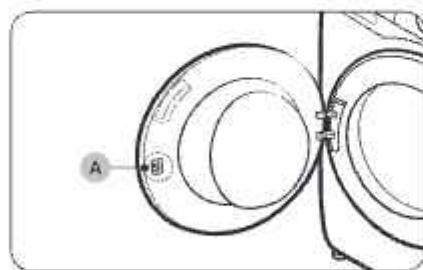

ПРИМЕЧАНИЕ

Дверная защелка (рычаг) (A) изначально сконструирована так, чтобы она была немного ослаблена, поскольку благодаря этому она легче будет входить в дверцу.

ПРИМЕЧАНИЕ

Если во время установки дверца заблокирована, подключите кабель питания и включите устройство. Дверца разблокируется.

Подготовка к использованию

ПРИМЕЧАНИЕ



Перед первой стиркой необходимо запустить полный цикл стирки без загрузки белья.

Исходная настройка

- Когда вы впервые включаете стиральную машину, на экране отображается процесс исходной настройки. Следуйте указаниям на экране для его завершения.
- После завершения исходной настройки она больше не будет повторяться. Чтобы завершить исходную настройку, необходимо как минимум один раз запустить цикл стирки.
- Исходная настройка включает выбор языка, калибровку и краткое руководство.
- Нажмите **O** или поверните **переключатель**, чтобы перейти к следующему экрану.

Запуск калибровки

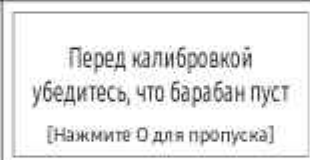
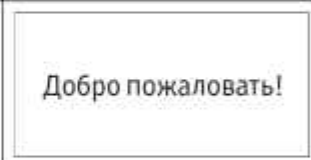
- Исходная настройка включает в себя процесс калибровки, который следует после выбора языка. Перед использованием стиральной машины необходимо провести калибровку.
- Опустошите барабан, после чего нажмите и удерживайте **D**, чтобы начать калибровку.
- По завершении калибровки питание автоматически отключается, а затем включается.
- Если вы хотите провести калибровку еще раз, нажмите и удерживайте **D** в течение 3 секунд, чтобы войти в **Настройки**, после чего выберите **Калибровка**.

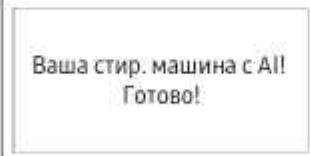
01 Выбор языка	02 Калибровка	03 Экран приветствия
		
04 Руководство		
		

Подготовка к использованию

Инструкции по стирке белья

ШАГ 1 Рассортируйте белье

Рассортируйте белье в соответствии со следующими критериями.

- Ярлык с инструкцией по уходу: рассортируйте белье на изделия из хлопка, смешанных тканей, синтетики, шелка, шерсти и вискозы.
- Цвет: отделите белое белье от цветного.
- Размер: загрузка в барабан разных по размеру вещей позволяет повысить эффективность стирки.
- Деликатность: стирайте изделия из деликатных тканей, например новые изделия из шерсти, шторы и шелковые изделия, отдельно, используя функцию Easy Iron (Легкое глажение). Прочитайте информацию на этикетках вещей.

ПРИМЕЧАНИЕ

Перед стиркой просмотрите этикетки на одежде и рассортируйте белье в соответствии с указанными инструкциями.

ШАГ 2 Проверьте карманы

Извлеките все содержимое карманов

- Металлические предметы на одежде, такие как монеты, булавки и пряжки, могут повредить остальные вещи и барабан.

Одежду с пуговицами и вышивкой выверните наизнанку

- Если во время стирки молнии брюк и курток расстегнуты, барабан может быть поврежден. Молнии должны быть закрыты и закреплены с помощью шнурка.
- Одежда с длинными завязками может спутаться с другими предметами одежды. Перед началом стирки убедитесь в том, что завязки закреплены.

ШАГ 3 Используйте мешки для стирки

- Бюстгалтеры (для которых можно использовать машинную стирку) необходимо поместить в мешок для стирки. Металлические детали бюстгалтеров могут прорваться и повредить остальное белье.
- Мелкие, легкие предметы одежды, например носки, перчатки, чулки и носовые платки могут застрять между дверцей и загрузочным отверстием. Их следует класть в мешки для стирки белья из тонкой ткани.
- Не следует стирать мешки для белья пустыми. Это может привести к сильной вибрации, сместить стиральную машину и привести к травме.

ШАГ 4 Выполните предварительную стирку (при необходимости)

Если белье сильно загрязнено, выберите функцию Предварительная стирка для выбранного цикла. Не следует использовать функцию Предварительная стирка при ручной загрузке средства для стирки в барабан стиральной машины.

ШАГ 5 Определите объем загрузки

Не перегружайте стиральную машину. Перегрузка может привести к снижению качества стирки. Сведения по определению объема загрузки в соответствии с типом белья смотрите на стр. 42.

ПРИМЕЧАНИЕ

При стирке постельного белья или покрывал может увеличиться время стирки или снизиться эффективность отжима. Для постельного белья или покрывал максимальная рекомендуемая скорость отжима составляет 800 об/мин, а загрузка — 2,0 кг или меньше.

ВНИМАНИЕ

- В результате неравномерной загрузки белья может снизиться эффективность отжима.
- Убедитесь, что белье полностью загружено в барабан и не зажато дверцей.
- Не хлопайте дверцей. Закрывайте ее аккуратно. В противном случае дверца может закрыться неправильно.

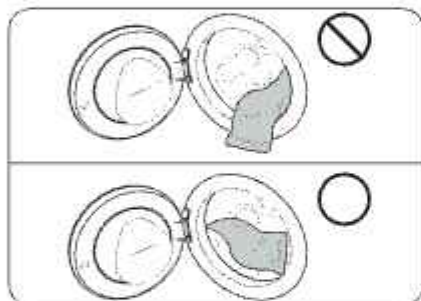

ВНИМАНИЕ

Убедитесь, что белье полностью загружено в барабан и не зажато дверцей.

ШАГ 6 Выберите средство для стирки соответствующего типа

Тип средства для стирки зависит от типа ткани (хлопок, синтетика, деликатные ткани, шерсть), ее цвета, температуры стирки и степени загрязнения. Используйте средства для стирки, разработанные для автоматических стиральных машин.

ПРИМЕЧАНИЕ

- Следуйте рекомендациям изготовителя средства для стирки, исходя из объема белья, степени загрязнения и жесткости используемой воды. При возникновении сомнений относительно жесткости воды обратитесь в организацию, обеспечивающую водоснабжение.
- Не используйте затвердевающие или застывающие средства для стирки. Они могут остаться в машине после цикла полоскания и заблокировать сливное отверстие.

ВНИМАНИЕ

При использовании цикла Шерсть следует применять средство для стирки, предназначенное для шерстяных изделий. При использовании цикла Шерсть стиральный порошок может остаться на ткани и обесцветить ее.

Подготовка к использованию

Капсулы для стирки

Для получения наилучших результатов при использовании капсул для стирки следуйте приведенным ниже инструкциям.

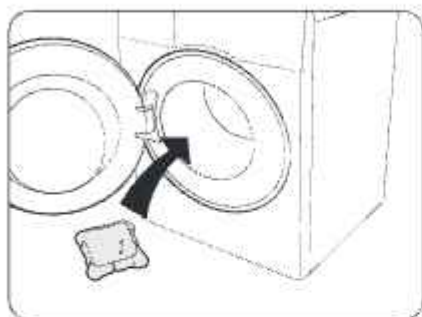

1. Положите капсулу на дно пустого барабана ближе к задней стенке.

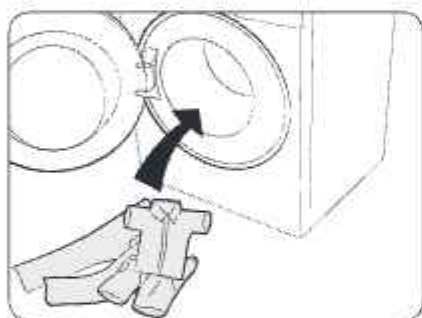

2. Загрузите белье в барабан поверх капсулы.

⚠ ВНИМАНИЕ

При выборе циклов с использованием холодной воды или циклов, выполнение которых занимает менее одного часа, капсула может не раствориться полностью.

Инструкции по использованию дозатора средства для стирки

Если режим автоматического распределения включен, стиральная машина добавляет достаточное количество средства для стирки или кондиционера при каждой загрузке. Подробные сведения смотрите ниже.

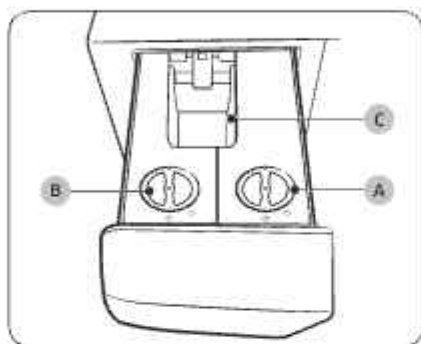

A. Диспенсер 1

- В этом диспенсере можно использовать только жидкое средство для стирки.

B. Диспенсер 2

- В этом диспенсере можно использовать жидкий кондиционер для белья или жидкое средство для стирки.
- Этот диспенсер настроен на дозирование кондиционера для белья по умолчанию. Настройку можно изменить, чтобы использовать этот диспенсер для дозирования средства для стирки. Подробную информацию смотрите в разделе "Дозатор" на стр. 50.

C. Отсек для ручной загрузки средства для стирки

- Это отделение можно использовать для добавления нужного количества жидкого средства для стирки, стирального порошка или кондиционера для белья для одного цикла стирки.
- Перед добавлением средства для стирки в этот отсек убедитесь, что режим автоматического распределения выключен. Подробнее о выключении режима автоматического распределения смотрите в разделах "Дозировка для стирки" и "Дозировка для полоскания" на стр. 47.

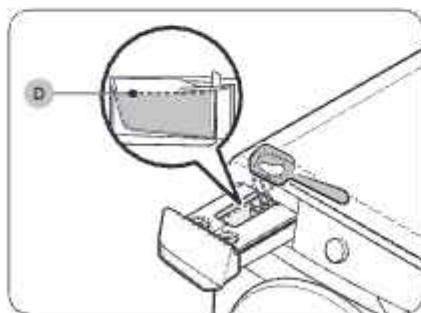

⚠ ВНИМАНИЕ

- Не превышайте отметку максимального уровня (D) при добавлении средства для стирки в отсек для ручной загрузки средства для стирки. Это может отрицательно сказаться на результатах стирки.
- Не используйте чистящие средства для очистки барабана. Остатки химических средств в барабане снижают качество стирки.

Подготовка к использованию

ВНИМАНИЕ

- Не пользуйтесь стиральной машиной, если в дозаторе нет диспенсера **1** или диспенсера **2**.
 - Протечка воды может привести к поражению электрическим током или травмам.
- Не добавляйте в дозатор указанные ниже типы средств для стирки.
 - Средства для стирки в таблетках и капсулах, а также шары и сетки.
- Не добавляйте в дозатор гелеобразные или вязкие средства для стирки / кондиционеры, поскольку они не обладают достаточной текучестью.
 - Ознакомьтесь с инструкциями производителя средства для стирки / кондиционера перед его использованием в стиральной машине.
- Не носите с собой диспенсер, извлеченный из дозатора средства для стирки. Установите диспенсер на место.
 - В противном случае при сотрясении содержимое диспенсера может пролиться.
- Прежде чем двигать стиральную машину, опустошите диспенсеры в дозаторе средства для стирки, поскольку их содержимое может пролиться на пол.
- Старайтесь не проливать кондиционер для белья на верхнюю панель или панель управления.

ПРИМЕЧАНИЕ

- Если дозатор средства для стирки закрыт не полностью, появляется сообщение **"Закройте диспенсер"**. Закройте дозатор средства для стирки перед запуском стиральной машины.
- Если на дисплее появится сообщение **"Добавьте средство для стирки в автоматический дозатор"**, **"Доб. кондиционер в автомат. дозатор"** или **"Доб. сред. для ст. и кон. в автомат. дозатор"**, наполните соответствующий диспенсер. Эти предупреждения отображаются только единожды, если стиральная машина включается при отсутствии кондиционера / средства для стирки в соответствующих отсеках.
- Средство для стирки и кондиционер не распределяются автоматически при использовании режима Шерсть. Чтобы при использовании режима Шерсть добавлялось оптимальное количество средства для стирки и (или) кондиционера, задайте для них уровень наполнения вручную.
- Чтобы использовать специальное средство для стирки или кондиционер (для шерсти, детской одежды и т. д.), приобретите дополнительные диспенсеры и применяйте их исключительно для таких специальных средств.
- Вам может быть тяжело открыть дозатор средства для стирки одними пальцами. Крепко возьмитесь рукой за ручку дозатора и потяните, чтобы открыть его.
- Чтобы закрыть дозатор средства для стирки, задвиньте его до упора. Когда дозатор закроется надлежащим образом, вы услышите щелчок.
- Если вам кажется, что запах кондиционера почти не чувствуется, установите более высокий уровень наполнения кондиционера.
- Проверьте отверстия диспенсера, поверните крышки, чтобы они открылись, а затем добавьте средство для стирки и кондиционер до отметки максимального уровня.
- Не смешивайте средство для стирки и кондиционер.
- Пробки диспенсеров всегда должны быть закрыты.

Добавление средств для стирки в автоматический дозатор

ПРИМЕЧАНИЕ

- Если на дисплее появится сообщение "Добавьте средство для стирки в автоматический дозатор", "Доб. кондиционер в автомат. дозатор" или "Доб. сред. для ст. и кон. в автомат. дозатор", наполните соответствующий диспенсер.
- Если сообщение, предупреждающее о необходимости наполнения диспенсера, не исчезает после его наполнения, выключите и снова включите стиральную машину или откройте дозатор средства для стирки более чем на 3 секунды и закройте его.
 - Стиральная машина запустит процедуру распознавания добавленного средства для стирки или кондиционера.
 - Необходимое для этой процедуры время зависит от типа средства для стирки или кондиционера.

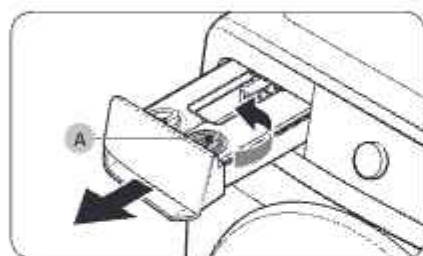

1. Откройте дозатор средства для стирки, потянув его на себя.
2. Поверните пробку диспенсера **1** (A) против часовой стрелки, чтобы открыть ее.

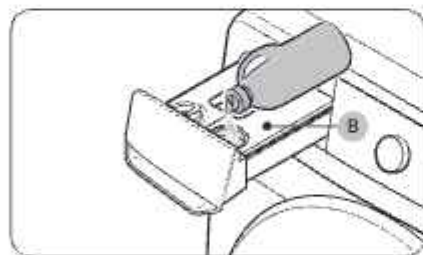

3. Добавьте в диспенсер **1** (B) нужное количество средства для стирки.
 - После этого установите пробку на место и закройте ее, повернув по часовой стрелке.

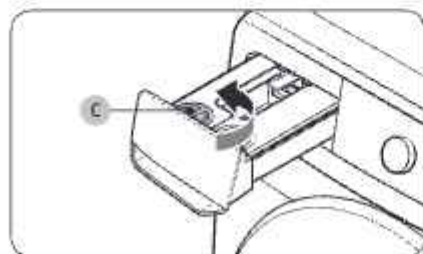

4. Поверните пробку диспенсера **2** (C) против часовой стрелки, чтобы открыть ее.

Подготовка к использованию

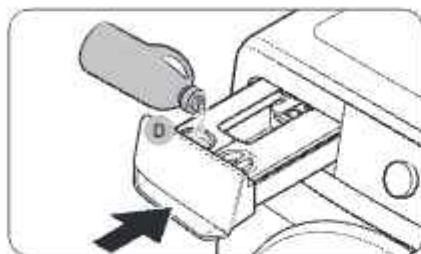

- Добавьте в **диспенсер 2 (D)** нужное количество кондиционера или средства для стирки.
 - После этого установите пробку на место и закройте ее, повернув по часовой стрелке.
- Задвиньте дозатор средства для стирки, чтобы закрыть его.
 - Задвиньте дозатор до конца. Когда дозатор закроется надлежащим образом, вы услышите щелчок.

ВНИМАНИЕ

- Не добавляйте средство для стирки или кондиционер в дозатор, если в нем нет диспенсеров.
 - Если вы сделали это, помойте дозатор и вставьте оба диспенсера.
- Заливайте в автоматический диспенсер только жидкое средство для стирки или кондиционер. Не используйте порошковые средства для стирки.
- Убедитесь, что оба диспенсера вставлены полностью.
 - В противном случае стиральная машина может не запуститься или прекратить распределение средств для стирки.
- Промывайте диспенсеры, прежде чем наполнять их тем же самым или другим средством для стирки или кондиционером.
- Не оставляйте средство для стирки или кондиционер в автоматическом диспенсере больше чем на 6 недель.
- Не смешивайте в диспенсерах средство для стирки с кондиционером для белья.
- Чтобы средство для стирки или кондиционер не затвердели, после его заливания закрывайте пробку диспенсера.
- Не используйте отбеливатели, которые могут привести к коррозии и (или) образованию газа.
- Не переворачивайте диспенсеры вверх дном.
 - Содержимое может вылиться.
- Перемещая любой из диспенсеров, не давите на отверстие в задней стенке диспенсера.
 - Содержимое может пролиться.
- Осторожно наливайте средство для стирки или кондиционер для белья в соответствующий диспенсер.
 - Содержимое может вылиться.
- При извлечении диспенсера **1** или **2** для проверки оставшегося содержимого (после появления предупреждения или перед его отображением) жидкость может оставаться в дозаторе или вытекать из-под него.
- Прежде чем двигать стиральную машину, убедитесь, что все диспенсеры в дозаторе средства для стирки пусты.
- Уровень заполнения или доливки средства для стирки или кондиционера зависит от вида и оставшегося количества соответствующего средства.

-
- Если на дисплее появится сообщение **"Добавьте средство для стирки в автоматический дозатор"**, **"Доб. кондиционер в автомат. дозатор"** или **"Доб. сред. для ст. и кон. в автомат. дозатор"**, сразу наполните соответствующий диспенсер. Если не долить средство вовремя, его уровень заполнения может уменьшиться.
 - Нанесение средства для стирки непосредственно на белье приводит к обесцвечиванию белья. Заливайте средство для стирки в диспенсер.
 - Не используйте затвердевшее средство для стирки или кондиционер.

И ПРИМЕЧАНИЕ

- Влага на отсеке для ручной загрузки средства для стирки приводит к прилипанию порошкового средства для стирки. Поэтому перед добавлением порошкового средства для стирки вытирайте влагу сухой тканью.
- Используйте только средства для стирки и отбеливатели, предназначенные для стиральных машин.
- Не добавляйте в дозатор гелеобразные или вязкие средства для стирки или кондиционеры, поскольку они не обладают достаточной текучестью.
 - Ознакомьтесь с инструкциями производителя средства для стирки / кондиционера перед его использованием в стиральной машине.

Эксплуатация

ПРИМЕЧАНИЕ

Названия режимов и функций, приведенные в этом руководстве, могут отличаться от названий, используемых в вашем изделии.

Панель управления

WW**B*7*****, WW**B*5*****

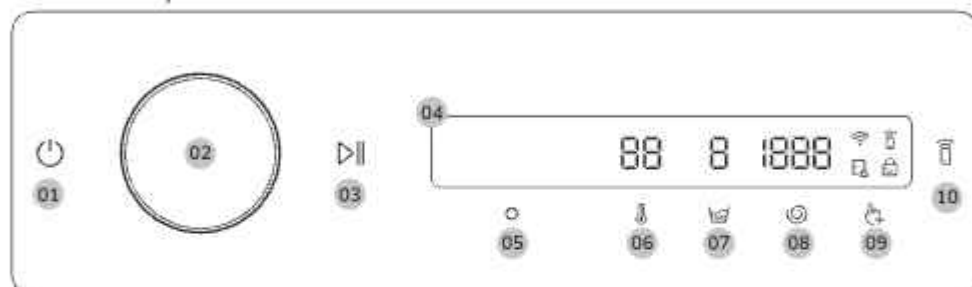

WW**B*9*****

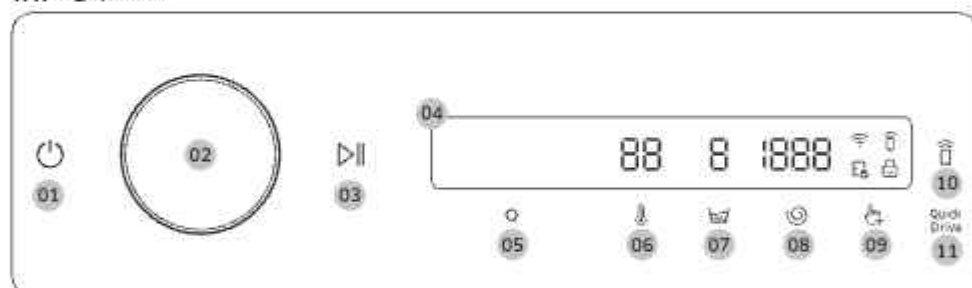

01 Питание	Нажмите для включения или выключения стиральной машины. <ul style="list-style-type: none">• Если не использовать панель управления в течение 10 минут после включения стиральной машины, она автоматически выключится.• Стиральная машина автоматически выключается после завершения цикла. ВНИМАНИЕ Не нажимайте кнопку , чтобы выключить стиральную машину во время выполнения цикла стирки. Сначала нажмите и удерживайте , чтобы приостановить цикл, а затем нажмите , чтобы выключить стиральную машину.
02 Переключатель	Поворачивайте переключатель влево или вправо для выбора циклов и функций. Когда вы поворачиваете переключатель, на ЖК-дисплее отображается соответствующий выбор (например, цикл, параметр или настройка).

03 Пуск/пауза 	Нажмите и удерживайте, чтобы запустить или приостановить работу.
04 Дисплей	<p>На дисплее отображаются сведения о текущем режиме и предполагаемом оставшемся времени стирки либо информационное сообщение в случае возникновения сбоя в работе.</p> <p> ПРИМЕЧАНИЕ</p> <p>Фактическое время стирки может отличаться от расчетного времени, первоначально отображаемого на панели управления при выборе режима.</p>
05 ОК 	Нажмите, чтобы подтвердить выбор функции или настройки.
06 Температура 	<p>Нажмите, чтобы изменить температуру воды для выбранного цикла.</p> <ul style="list-style-type: none"> Индикатор над кнопкой отображает настройку по умолчанию или выбранное значение.
07 Полоскание 	<p>Нажмите, чтобы изменить количество полосканий для выбранного цикла.</p> <ul style="list-style-type: none"> Индикатор над кнопкой отображает настройку по умолчанию или выбранное значение.
08 Отжим 	<p>Нажмите, чтобы изменить скорость отжима для выбранного цикла.</p> <ul style="list-style-type: none"> Индикатор над кнопкой отображает настройку по умолчанию или выбранное значение.
09 Параметры 	<p>Нажмите, чтобы перейти на экран Параметры.</p> <p>Нажмите и удерживайте в течение 3 секунд, чтобы перейти в меню Настройки.</p>
10 Smart Control 	<p>Нажмите для включения или выключения функции Smart Control.</p> <p>Нажмите и удерживайте, чтобы войти в режим сопряжения для подключения к приложению SmartThings.</p> <ul style="list-style-type: none"> Когда функция Smart Control включена, вы можете управлять своей стиральной машиной удаленно с помощью приложения SmartThings на вашем смартфоне или планшете (Android или iOS).
11 Quick Drive (только в моделях WW**B*9*****)	Нажмите для включения или выключения функции Quick Drive. Вы можете сократить общее время стирки с помощью выбранных настроек цикла. В некоторых режимах функция Quick Drive может быть недоступна.

Эксплуатация

Описание пиктограмм

	Wi-Fi	<ul style="list-style-type: none">Эта пиктограмма указывает на то, что стиральная машина подключена к Wi-Fi.
	Smart Control	<ul style="list-style-type: none">Эта пиктограмма указывает на то, что функция Smart Control включена.Более подробную информацию о функции Smart Control см. на стр. 53.
	Блокировка двери	<ul style="list-style-type: none">Эта пиктограмма указывает на то, что дверца закрыта и ее невозможно открыть.Дверца блокируется автоматически во время выполнения цикла, после чего включается этот индикатор.Дверцу можно открыть, когда эта пиктограмма исчезнет.
	Блокировка от детей	<ul style="list-style-type: none">Эта пиктограмма указывает на то, что функция Блокировка от детей включена.Более подробную информацию о функции Блокировка от детей см. на стр. 49.





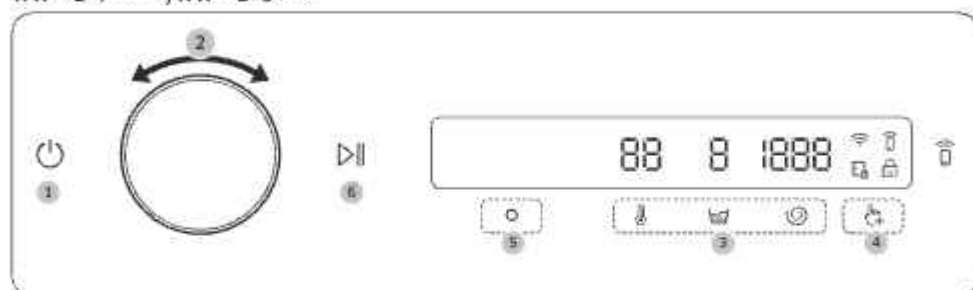

Запуск цикла

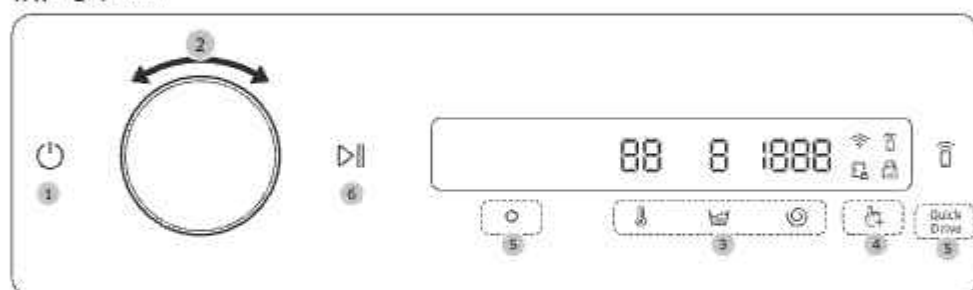
WW**B*7*****, WW**B*5*****



WW**B*9*****



- 1 Нажмите кнопку , чтобы включить стиральную машину.
- 2 Поверните **переключатель**, чтобы выбрать нужный цикл.
 - Более подробную информацию на тему **Обзор циклов** см. на стр. 42.
- 3 Нажмите ,  или , чтобы изменить настройки цикла по умолчанию.
- 4 Нажмите , после чего поверните **переключатель**, чтобы выбрать дополнительную функцию в меню **Параметры**.
 - Более подробную информацию на тему **Параметры** см. на стр. 46.
- 5 Нажмите , чтобы изменить настройки выбранной дополнительной функции.
 - В моделях WW**B*9***** можно коснуться **Quick Drive**, чтобы включить или выключить соответствующую функцию.
 - Дополнительные функции доступны не для всех циклов.
- 6 Нажмите и удерживайте , чтобы начать работу.
 - После того как вы выберете необходимый цикл, на экране отобразится его краткое описание, максимальный объем загрузки и время выполнения цикла. Вы также можете проверять ход цикла, оставшееся время выполнения и информационные коды.

Эксплуатация

Обзор циклов

Цикл	Описание	Максимальный объем загрузки (кг)
Хлопок	<ul style="list-style-type: none">Для изделий из хлопка, постельного белья, салфеток и скатертей, нижнего белья, полотенец или рубашек. Время стирки и количество полосканий настраиваются автоматически в зависимости от загрузки.Для стирки слегка загрязненных изделий из хлопка при номинальной температуре 20 °C.	Макс.
ИИ-стирка (только в применимых моделях)	<ul style="list-style-type: none">Регулирует количество средства для стирки и выполнение цикла в зависимости от загрузки и степени загрязнения. Этот цикл лучше всего использовать с функцией Auto Dispense (Автоматическое распределение).	Макс.
Быстрая стирка 15'	Используется для слегка загрязненной одежды весом менее 2,0 кг, которую необходимо постирать быстро. <ul style="list-style-type: none">Следует использовать не более 20 г средства для стирки. При загрузке более 20 г средства для стирки оно может остаться на белье.В случае применения жидкого средства для стирки используйте не более 20 мл такого средства.	2
SuperSpeed (только в применимых моделях)	<ul style="list-style-type: none">Быстрая стирка повседневных вещей, таких как нижнее белье и рубашки.Время выполнения цикла может отличаться в зависимости от условий подачи воды, объема загрузки и типа белья.	5
Смешанные ткани (только в применимых моделях)	<ul style="list-style-type: none">Для одновременной стирки изделий из хлопка и синтетики.	5
Мало микроп. (только в применимых моделях)	<ul style="list-style-type: none">Используйте этот режим для уменьшения количества микроволокон, попадающих в воду при стирке одежды из синтетической ткани.	2
Интенс. хол. стирка	<ul style="list-style-type: none">Цикл стирки при низкой температуре воды с использованием технологии ecobubble (Eco Bubble) позволяет снизить потребление электроэнергии.	4

Цикл	Описание	Максимальный объем загрузки (кг)
Е-Хлопок	<ul style="list-style-type: none"> Оптимальная производительность при сниженном энергопотреблении для изделий из хлопка, постельного белья, салфеток и скатертей, нижнего белья, полотенец или рубашек. В целях экономии энергии фактическая температура стирки может быть ниже указанной. 	Макс.
Синтетика	<ul style="list-style-type: none"> Для изделий из полиэстера (диолен, тревира), полиамида (перлон, нейлон) или аналогичного материала. 	4
Деликатные ткани	<ul style="list-style-type: none"> Для тонких тканей, бюстгальтеров, женского белья (из шелка) и прочих тканей, предназначенных только для ручной стирки. Для получения наилучших результатов используйте жидкое средство для стирки. 	2
Полотенца	<ul style="list-style-type: none"> Для банных полотенец, салфеток и ковриков. 	4
Постельное белье	<ul style="list-style-type: none"> Для покрывал, простыней, пододеяльников и т. д. Для обеспечения наилучших результатов следует выполнять стирку постельного белья 1 типа. 	2
Рубашки	<ul style="list-style-type: none"> Для рубашек, блузок из хлопка, синтетического волокна. 	2
Гигиенич. с паром	<ul style="list-style-type: none"> Одежда из хлопка и льна, которая напрямую контактирует с кожей, например нижнее белье. Для обеспечения оптимальных результатов обработки выберите температуру 60 °С или выше. Стирка с применением пара обеспечивает антиаллергенный эффект и устраняет бактерии (стерилизация). 	4
Шерсть	<ul style="list-style-type: none"> Предназначен для изделий из шерсти, для которых можно использовать машинную стирку. При использовании цикла Шерсть выполняется деликатное потряхивание и замачивание белья для защиты ткани от усадки / изменения формы. Рекомендуется использовать нейтральное средство для стирки. 	2

Эксплуатация

Цикл	Описание	Максимальный объем загрузки (кг)
Верхняя одежда	<ul style="list-style-type: none">Для верхней одежды, лыжной формы и спортивной одежды, изготовленной из функциональных материалов, таких как спандекс, эластичное волокно и микроволокно.	2
Спортивная одежда	<ul style="list-style-type: none">Для стирки спортивной одежды, например спортивных свитеров, штанов, футболок / топов и другой одежды для занятий спортом. Этот цикл обеспечивает эффективное удаление загрязнений с контролируемым вращением барабана для особого ухода за тканью.	2
Цветная одежда	<ul style="list-style-type: none">Дополнительное полоскание и сокращенное время отжима гарантируют, что вещи будут аккуратно постираны и тщательно прополосканы.	4
Джинсы	<ul style="list-style-type: none">Использование большего количества воды и дополнительный цикл полоскания гарантируют, что стиральный порошок не останется на одежде.	3
Детские вещи	<ul style="list-style-type: none">Стирка при высокой температуре с дополнительным полосканием для эффективного удаления остатков средства для стирки.	4
Бесшумная стирка	<ul style="list-style-type: none">Для снижения шума и вибрации при работе.	4
Облачно	<ul style="list-style-type: none">Для оптимального отжима и сушки при высокой влажности.	Макс.
Полоскание+Отжим	<ul style="list-style-type: none">Дополнительное полоскание после использования кондиционера для белья.	Макс.
Слив/отжим	<ul style="list-style-type: none">Для слива воды из барабана и запуска дополнительного процесса отжима для эффективного удаления влаги из белья.	Макс.

Цикл	Описание	Максимальный объем загрузки (кг)
Очистка барабана+ (только в применимых моделях)	<ul style="list-style-type: none"> • Очистка барабана для удаления из него загрязнений и бактерий. • Очистка резиновой уплотнительной прокладки дверцы путем удаления грязи с прокладки. • Выполняйте через каждые 40 стирок без добавления средств для стирки или отбеливателя. Уведомление появляется через каждые 40 стирок. • Убедитесь, что барабан пуст. • Не используйте чистящие средства для очистки барабана. 	-
Очистка барабана (только в применимых моделях)	<ul style="list-style-type: none"> • Очистка барабана для удаления из него загрязнений и бактерий. • Выполняйте через каждые 40 стирок без добавления средств для стирки или отбеливателя. Уведомление появляется через каждые 40 стирок. • Убедитесь, что барабан пуст. • Не используйте чистящие средства для очистки барабана. 	-



Эксплуатация

Параметры

Использование Параметры



1. Нажмите .
2. Поверните **переключатель**, чтобы выбрать нужную дополнительную функцию.
3. Нажмите , чтобы изменить настройки выбранной функции или запустить ее.

ПРИМЕЧАНИЕ

- Чтобы вернуться на главный экран, нажмите  еще раз или поверните **переключатель** и выберите **Назад**, после чего нажмите .
- Если выбранная функция не поддерживается, появится сообщение **«Не поддерживается»**, и кнопка  не активируется.
- Когда вы выбираете дополнительную функцию, первые десять раз будет появляться краткое справочное сообщение.



Предварительная стирка

Вы можете добавить выполнение цикла предварительной стирки перед циклом основной стирки.

1. Выберите цикл и при необходимости измените его настройки.
2. Нажмите .
3. Поверните **переключатель** и выберите **Предварительная стирка**, после чего нажмите .
4. Нажмите и удерживайте .

Интенсивная стирка

Для сильно загрязненного белья. Время каждого цикла увеличено.

1. Выберите цикл и при необходимости измените его настройки.
2. Нажмите .
3. Поверните **переключатель** и выберите **Интенсивная стирка**, после чего нажмите .
4. Нажмите и удерживайте .

Интенсивное замачивание

Данная функция позволяет удалять различные стойкие пятна. Если выбрана функция Интенсивное замачивание, белье тщательно пропитывается пузырьками воды, что повышает эффективность стирки.

1. Выберите цикл и при необходимости измените его настройки.
2. Нажмите .
3. Поверните **переключатель** и выберите **Интенсивное замачивание**, после чего нажмите .
 - Функция Интенсивное замачивание увеличивает время стирки на 30 минут и доступна для следующих циклов: Хлопок, SuperSpeed, Синтетика, Полотенца, Постельное белье, Рубашки, Гигиенич. с паром, Спортивная одежда, Джинсы, Детские вещи, Бесшумная стирка, Смешанные ткани и Облачно
4. Нажмите и удерживайте .

Дозировка для стирки

Вы можете увеличить или уменьшить количество автоматически подаваемого средства для стирки.

1. Нажмите
2. Поверните **переключатель** и выберите **Дозировка для стирки**, после чего нажмите
3. Нажмите для выбора нужного значения.
 - По умолчанию данная настройка имеет значение **Средн.**
 - Можно задать Средн., Много, Выкл. или Мало.

Дозировка для полоскания

Вы можете увеличить или уменьшить количество автоматически подаваемого средства для стирки.

1. Нажмите
2. Поверните **переключатель** и выберите **Дозировка для полоскания**, после чего нажмите
3. Нажмите для выбора нужного значения.
 - По умолчанию данная настройка имеет значение **Средн.**
 - Можно задать Средн., Много, Выкл. или Мало.

Избранные режимы

Добавляйте или удаляйте циклы, чтобы создать собственный список режимов.

1. Нажмите
2. Поверните **переключатель** и выберите **Избранные режимы**, после чего нажмите
 - Редактировать цикл для создания собственного режима можно только тогда, когда стиральная машина не работает.
3. Поверните **переключатель** и выберите нужный цикл.
4. Нажмите , чтобы добавить или удалить выбранный цикл.
 - Добавление и удаление режима сохраняется автоматически.
5. После завершения создания списка Избранные режимы, нажмите , чтобы вернуться к экрану циклов.

ПРИМЕЧАНИЕ

- Режим Очистка барабана+ / Очистка барабана нельзя удалить из списка режимов.
- Вы также можете редактировать список Избранные режимы в приложении SmartThings.

Эксплуатация

Время до окончания цикла

Можно запрограммировать стиральную машину так, чтобы она автоматически закончила стирку позже, выбрав время отсрочки на 1–24 часов (с шагом в 1 час или 10 минут). Отображаемое время в часах обозначает время окончания цикла стирки.

1. Выберите цикл и при необходимости измените его настройки.
2. Нажмите .
3. Поверните переключатель и выберите **Время до окончания цикла**, после чего нажмите .
4. Поверните переключатель и выберите необходимое время, после чего нажмите .
5. Нажмите и удерживайте 
 - На дисплее отобразится состояние функции, и стиральная машина начнет поворачивать барабан, чтобы определить вес загрузки, если для выбранного цикла предварительно задано определение объема загрузки. Когда определение загрузки завершено, на дисплее отображается время, оставшееся до конца цикла стирки.
 - Чтобы отключить функцию **Время до окончания цикла**, нажмите  для перезапуска стиральной машины.





Практический пример

Двухчасовой цикл требуется завершить через 3 часа относительно текущего времени. Для этого к текущему циклу необходимо добавить опцию **Время до окончания цикла** с настройкой, соответствующей 3 часам, и нажать кнопку **Пуск/пауза** в 14:00. Что произойдет далее? Стиральная машина начнет процесс стирки в 15:00 и завершит его в 17:00. Ниже указан график времени для данного примера.





Блокировка от детей

Чтобы предотвратить случайное включение или изменение настроек стиральной машины детьми, функция Блокировка от детей блокирует все кнопки, кроме  и .



- 1 Нажмите .
- 2 Поверните переключатель и выберите **Блокировка от детей**, после чего нажмите .
- 3 Нажмите  для выбора **Вкл.** или **Выкл.**
 - Когда функция активирована, загорается пиктограмма Блокировка от детей .

ПРИМЕЧАНИЕ

- Когда включена функция Блокировка от детей, все кнопки, кроме  и , будут заблокированы. Дверца стиральной машины также блокируется.
- Нажатие кнопки при включенной функции Блокировка от детей сопровождается звуковым уведомлением, и отображается сообщение "Блокировка от детей вкл."
- Также если включена функция Блокировка от детей, вы не сможете открыть дверцу после завершения цикла стирки. Чтобы открыть дверцу и вынуть белье, сначала необходимо отключить эту функцию.

Настройки

Использование Настройки



- 1 Нажмите и удерживайте кнопку  в течение 3 секунд.
- 2 Поверните переключатель и выберите необходимый параметр, после чего нажмите .
- 3 Нажмите , чтобы изменить или запустить выбранную настройку.

ПРИМЕЧАНИЕ

Чтобы вернуться на главный экран, нажмите  еще раз или поверните переключатель и выберите **Назад**, после чего нажмите .

Жесткость воды

Установите степень жесткости, соответствующую жесткости воды в вашем регионе. Уровень концентрации средства для стирки регулируется автоматически в зависимости от настройки жесткости воды.



- 1 Нажмите и удерживайте кнопку  в течение 3 секунд.
 - 2 Поверните переключатель и выберите **Жесткость воды**, а затем нажмите кнопку .
 - 3 Нажмите  для выбора нужного значения.
- По умолчанию для параметра **Жесткость воды** установлено значение **Средн.** Изменение этой настройки регулирует дозу средства для стирки.

Настройка Жесткость воды	Мягкая	Средн.	Жесткая
Доза средства для стирки	Уменьшенная	Обычная	Увеличенная

Эксплуатация

Кондиционер





Вы можете изменить концентрацию кондиционера.

1. Нажмите и удерживайте кнопку  в течение 3 секунд.
2. Поверните переключатель и выберите **Кондиционер**, после чего нажмите .
3. Нажмите  для выбора нужного значения.
 - По умолчанию для параметра **Кондиционер** установлено значение **1x**. Изменение этой настройки регулирует дозу кондиционера.



Настройка параметра Кондиционер	1x	2x	3x
Доза средства для стирки	Обычная	Уменьшенная	Сильно уменьшенная

Дозатор

Диспенсер  можно настроить на дозирование жидкого кондиционера или жидкого средства для стирки. Прежде чем переключаться между кондиционером и средством для стирки, необходимо запустить функцию **Насос очищен**.





1. Нажмите и удерживайте кнопку  в течение 3 секунд.
2. Поверните переключатель и выберите **Дозатор**  после чего нажмите .
3. Нажмите , чтобы выбрать **Кондиционер** или **Средство для стирки**.
 - По умолчанию выбрана настройка **Кондиционер**, ее можно изменить на **Средство для стирки**.

ПРИМЕЧАНИЕ

- Если настроить диспенсер  на подачу средства для стирки, стиральная машина не сможет подавать кондиционер во время цикла стирки. Чтобы использовать кондиционер, после завершения цикла залейте его в барабан или **отсек для ручной загрузки средства для стирки (A)**, а затем запустите цикл **Полоскание+Отжим**.
- Если настроить диспенсер  на дозирование средства для стирки, необходимо положить специальное средство для стирки (для шерсти, детской одежды и т. д.) в барабан или **отсек для ручной загрузки средства для стирки (A)**, чтобы использовать его.
- Когда оба диспенсера настроены на дозирование средства для стирки, стиральная машина сначала будет расходовать средство для стирки из диспенсера .

Насос очищен

Эту функцию можно использовать для удаления остатков средства для стирки или кондиционера в насосе. Используйте эту функцию после опустошения и очистки диспенсера.



- 1 Нажмите и удерживайте кнопку  в течение 3 секунд.
- 2 Залейте воду до отметки **MAX**.
- 3 Поверните **переключатель** и выберите **Насос очищен**, а затем нажмите кнопку .
- 4 Нажмите , чтобы выбрать нужные насосы диспенсера, которые необходимо почистить.
 - Можно выбрать **Дозатор 1**, **Дозатор 2** или **Дозатор 1 / 2**.
- 5 Нажмите , чтобы запустить очистку.
 - Вода будет вытекать из диспенсера.

ПРИМЕЧАНИЕ

- Используйте эту функцию перед изменением типа моющего средства (средство для стирки или кондиционер), используемого в диспенсере.
- Эту функцию можно использовать для удаления остатков средства для стирки или кондиционера в насосе диспенсера.
- Перед использованием этой функции опустошите и почистите диспенсер. В противном случае в барабане могут образовываться пузырьки.



AI Шаблон

Эта функция сохраняет часто используемые циклы и настройки. Когда вы включаете эту функцию, стиральная машина запоминает наиболее часто используемые вами циклы и их настройки (температура, полоскание, отжим) и отображает их в порядке частоты использования.

- 1 Нажмите и удерживайте кнопку  в течение 3 секунд.
- 2 Поверните **переключатель** и выберите **AI Шаблон**, после чего нажмите .
- 3 Нажмите  для выбора **Вкл.** или **Выкл.**.
 - Настройка по умолчанию — Вкл.. Установите для функции значение Выкл., если не хотите использовать ее.
 - При выключении функции все сохраненные данные сбрасываются.

Звук

Звуки стиральной машины можно включить или выключить.

- 1 Нажмите и удерживайте кнопку  в течение 3 секунд.
- 2 Поверните **переключатель** и выберите **Звук**, после чего нажмите .
- 3 Нажмите  для выбора **Вкл.** или **Выкл.**.
 - Настройка по умолчанию — Вкл..

ПРИМЕЧАНИЕ

Настройка не изменяется даже после перезапуска стиральной машины.

Эксплуатация

Калибровка

Вы можете повторно запустить калибровку для точного определения веса.

1. Нажмите и удерживайте кнопку  в течение 3 секунд.
2. Поверните **переключатель** и выберите **Калибровка**, после чего нажмите 
 - Калибровка не начинается, если дверца закрыта неправильно.
 - Барабан будет вращаться по часовой стрелке и против часовой стрелки в течение приблизительно 3 минут.
3. По завершении калибровки на дисплее отобразится сообщение Калибровка завершена, и стиральная машина отключится автоматически.



Wi-Fi

Функцию Wi-Fi стиральной машины можно включить или отключить.

1. Нажмите и удерживайте кнопку  в течение 3 секунд.
2. Поверните **переключатель** и выберите **Wi-Fi**, после чего нажмите .
3. Нажмите  для выбора **Вкл.** или **Выкл.**
 - По умолчанию функция Wi-Fi отключена. Однако она включается автоматически при первом включении стиральной машины. Затем установленное значение для функции Wi-Fi сохраняется независимо от состояния питания стиральной машины.
 - После того, как вы включите функцию Wi-Fi и подключитесь к сети, стиральная машина останется подключенной к сети, даже когда вы выключите питание.
 - Пиктограмма  Wi-Fi указывает, что стиральная машина подключена к роутеру через Wi-Fi-соединение.



Язык

Изменение языка системы.

1. Нажмите и удерживайте кнопку  в течение 3 секунд.
2. Поверните **переключатель** и выберите **Язык**, после чего нажмите .
3. Поверните **переключатель** и выберите необходимый язык, после чего нажмите .

Сброс к заводским настройкам

Настройки стиральной машины можно сбросить к заводским значениям.

1. Нажмите и удерживайте кнопку  в течение 3 секунд.
2. Поверните **переключатель** и выберите **Сброс к заводским настройкам**, после чего нажмите 
 - После этого настройки вашей стиральной машины будут сброшены к заводским значениям.

Специальные функции

Smart Control (только в соответствующих моделях)

Вы можете подключиться к приложению SmartThings и удаленно управлять стиральной машиной.

Подключение стиральной машины

1. Загрузите и откройте приложение SmartThings на своем смартфоне или планшете (Android и iOS).
2. Нажмите кнопку , чтобы включить стиральную машину.
3. Нажмите и удерживайте 
 - a. Стиральная машина перейдет в режим точки доступа и подключится к вашему смартфону или планшету.
 - b. Нажмите , чтобы провести аутентификацию стиральной машины.
 - c. После завершения процесса аутентификации ваша стиральная машина будет подключена к приложению.
 - Вы можете пользоваться различными функциями, доступными в приложении SmartThings.

ПРИМЕЧАНИЕ

- Если стиральной машине не удастся подключиться к приложению SmartThings, попробуйте еще раз.
- Проверьте маршрутизатор, если у вас возникли проблемы с подключением к Интернету после подключения стиральной машины к приложению SmartThings.
- Если Wi-Fi выключен, нажмите и удерживайте  в течение 3 секунд, чтобы войти в меню **Настройки**, после чего выберите Wi-Fi, чтобы включить его.
- Включение режима Wi-Fi стиральной машины позволяет подключиться к ней через приложение SmartThings на смартфоне или планшете независимо от состояния питания стиральной машины. Однако если функция Wi-Fi стиральной машины отключена, она отображается в приложении SmartThings как не в сети.
- Перед запуском функции Smart Control необходимо закрыть дверцу.
- Если вы некоторое время пользуетесь стиральной машиной, не подключая ее к приложению SmartThings, появится всплывающее сообщение о Smart Control, которое будет отображаться в течение 3 секунд.
- Если Wi-Fi стиральной машины не подключен к точке доступа, функция Wi-Fi отключится при выключении питания.

Stay Connect

Настройте функцию Stay Connect в приложении SmartThings, чтобы функция Smart Control оставалась включенной после завершения цикла. Стиральная машина останется подключенной к приложению, чтобы вы могли отправлять ей дополнительные инструкции независимо от того, находитесь вы дома или нет.

1. Если вы включите функцию Stay Connect в приложении SmartThings, после завершения цикла стиральная машина будет находиться в режиме энергосбережения.
 - Функция Stay Connect будет оставаться активной до 7 дней, если дверца будет оставаться закрытой.
2. Когда активна функция Stay Connect, на дисплее стиральной машины отображаются пиктограммы Smart Control, Блокировка двери и Wi-Fi.
3. С помощью приложения SmartThings можно удобно управлять стиральной машиной, добавляя циклы полоскания, отжима или сушки.

Эксплуатация

ПРИМЕЧАНИЕ

- Когда работа стиральной машины приостановлена, она переходит в режим энергосбережения, даже если не подключена к приложению SmartThings.
- В некоторых случаях может отображаться только пиктограмма блокировки двери.

SmartThings

Подключение к сети Wi-Fi

На смартфоне или планшете перейдите в меню **Settings (Настройки)**, включите беспроводное подключение и выберите точку доступа (AP, Access Point).

- Данная стиральная машина поддерживает протоколы Wi-Fi 2,4 ГГц.

Загрузка

В магазине приложений (Google Play Store, Apple App Store, Samsung Galaxy Apps) найдите приложение SmartThings, выполнив поиск по запросу "SmartThings". Загрузите и установите приложение на устройство.

ПРИМЕЧАНИЕ

В целях повышения производительности приложение может быть изменено без предварительного уведомления.

Вход в приложение

Сначала необходимо войти в приложение SmartThings с использованием учетной записи Samsung. Чтобы создать новую учетную запись Samsung, следуйте инструкциям в приложении. Специальное приложение для создания учетной записи не требуется.

ПРИМЕЧАНИЕ

Если у вас уже есть учетная запись Samsung, воспользуйтесь ею для входа в приложение. При использовании зарегистрированного смартфона или планшета Samsung вход в приложение выполняется автоматически.

Регистрация устройства в SmartThings

1. Убедитесь, что смартфон или планшет подключен к беспроводной сети. В противном случае перейдите в меню **Settings (Настройки)**, включите беспроводное подключение и выберите точку доступа.
2. Откройте приложение **SmartThings** на смартфоне или планшете.
3. Если отображается сообщение "A new device is found. (Найдено новое устройство.)", выберите **Add (Добавить)**.
4. Если сообщение не отображается, нажмите + и выберите свою стиральную машину в списке доступных устройств. Если стиральная машина не указана в списке, выберите **Device Type (Тип устройства) > Specific Device Model (Определенная модель устройства)**, а затем добавьте свою стиральную машину вручную.
5. Выполните регистрацию устройства в приложении SmartThings следующим образом.
 - a. Добавьте свое устройство в SmartThings. Убедитесь, что устройство подключено к приложению SmartThings.

- b. После завершения регистрации устройство отобразится на смартфоне или планшете.

Заявление об открытом исходном коде

В состав программного обеспечения, используемого в данном устройстве, входит программное обеспечение с открытым исходным кодом. Вы можете получить полную версию соответствующего исходного кода в течение трех лет с момента последней поставки этого продукта, обратившись в службу поддержки на веб-сайте <http://opensource.samsung.com> (Воспользуйтесь меню Inquiry (Запрос)).

Также вы можете получить полную версию соответствующего исходного кода на физическом носителе, например компакт-диске. В этом случае взимается минимальная плата.

Воспользовавшись URL-адресом http://opensource.samsung.com/opensource/SMART_AT_051/seq/0, можно просмотреть информацию о лицензии на ПО с открытым исходным кодом, связанное с данным продуктом. Данное предложение действительно для всех получателей этой информации.



ПРИМЕЧАНИЕ

Когда включена функция Wi-Fi, устройство потребляет больше электроэнергии, чем указано в его технических характеристиках.

Обслуживание

Во избежание сбоев в работе и для поддержания стиральной машины в работоспособном состоянии в течение всего срока службы содержите ее в чистоте.

Очистка барабана+ / Очистка барабана

Регулярно выполняйте данный цикл для очистки барабана и удаления из него бактерий. При выполнении этого цикла вода нагревается от 60 °С до 70 °С, при этом удаляется грязь, накопившаяся на резиновой прокладке дверцы.

1. Нажмите .
2. Поверните переключатель и выберите **Очистка барабана+ / Очистка барабана**.
3. Нажмите и удерживайте .

ВНИМАНИЕ

- Не используйте чистящие средства для очистки барабана. Оставшиеся в барабане химические вещества могут повредить стираемые вещи или барабан стиральной машины.
- Для предотвращения образования известкового налета добавьте необходимое количество средства для стирки в соответствии с жесткостью используемой воды или добавьте смягчитель воды вместе со средством для стирки.

Напоминание Очистка барабана+ / Очистка барабана

На панели управления появится сообщение с напоминанием о запуске цикла **Очистка барабана+ / Очистка барабана**.

- Напоминание **Очистка барабана+ / Очистка барабана** будет мигать на панели управления через каждые 40 стирок. Рекомендуется регулярно выполнять процедуру **Очистка барабана+ / Очистка барабана**.
- Когда напоминание мигает в первый раз, его можно игнорировать в течение последующих 6 стирок. Начиная с 7-й стирки напоминание больше не будет появляться. Оно отображается снова после следующего цикла из 40 стирок.
- Даже после завершения последней процедуры на экране может отображаться сообщение "**Очистка барабана завершена**".
- Даже в случае отсутствия сообщения "**Очистка барабана завершена**" машина продолжает нормально функционировать.
- Рекомендуется регулярно запускать этот цикл в целях поддержания гигиены.

Аварийный слив

Если произошел сбой питания, перед извлечением белья слейте воду из барабана.

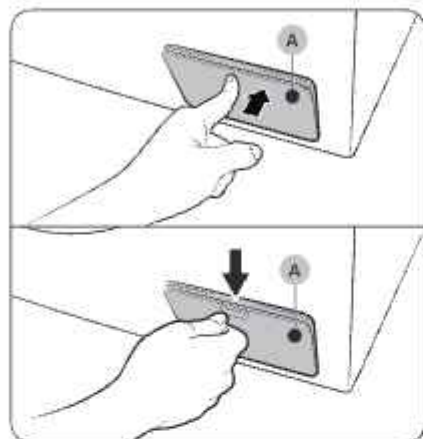

1. Выключите питание стиральной машины и отключите ее от розетки электросети.
2. Откройте крышку фильтра (A).
 - ТИП 1. Осторожно нажмите на верхнюю часть крышки фильтра (A), чтобы открыть ее.
 - ТИП 2. Нажмите на фиксатор крышки фильтра (A), чтобы открыть ее.

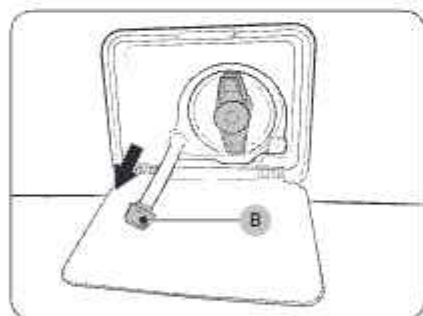

3. Поместите под крышкой пустую вместительную емкость, вытяните шланг аварийного слива и опустите его в емкость, придерживая заглушку шланга (B).

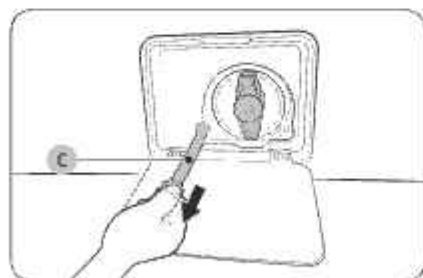

4. Откройте заглушку шланга и слейте в емкость воду из шланга аварийного слива (C).
5. После этого закройте шланг заглушкой и вставьте его обратно. Затем закройте крышку фильтра.

ПРИМЕЧАНИЕ

Используйте вместительную емкость, так как в барабане может быть больше воды, чем кажется.

Обслуживание

Очистка

Поверхность стиральной машины

Используйте мягкую ткань и неабразивное бытовое чистящее средство. Не распыляйте воду непосредственно на стиральную машину.

Сетчатый фильтр

Очищайте сетчатый фильтр шланга для подачи воды один или два раза в год.

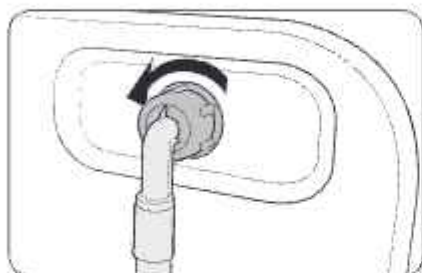

1. Выключите стиральную машину и отключите ее от электросети.
2. Закройте водопроводный кран.
3. Ослабьте и отсоедините шланг для подачи воды от задней панели стиральной машины. Закройте шланг тканью, чтобы предотвратить выливание воды.

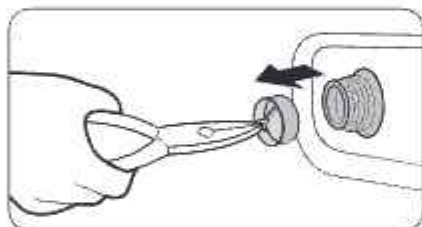

4. С помощью плоскогубцев извлеките сетчатый фильтр из впускного клапана.
5. Погрузите сетчатый фильтр (включая резьбовое соединение) в воду.
6. Тщательно просушите сетчатый фильтр в тени.
7. Снова установите сетчатый фильтр во впускной клапан и подсоедините к этому клапану шланг для подачи воды.
8. Откройте водопроводный кран.

ПРИМЕЧАНИЕ

Если сетчатый фильтр засорен, на экране отобразится информационный код "Проверьте краны подачи воды и перезапустите цикл".

Фильтр для мусора

Чтобы предотвратить засорение, рекомендуется очищать фильтр для мусора каждые два месяца. В результате засорения фильтра снижается интенсивность образования пузырьков.

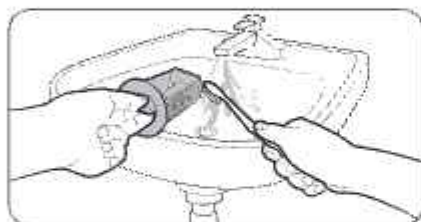
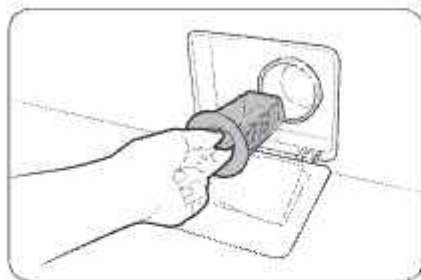

1. Выключите стиральную машину и отключите ее от электросети.
2. Слейте из барабана оставшуюся воду. См. раздел **Аварийный слив**.
3. Откройте крышку фильтра.
 - ТИП 1. Осторожно нажмите на верхнюю часть крышки фильтра, чтобы открыть ее.
 - ТИП 2. Нажмите на фиксатор крышки фильтра, чтобы открыть ее.
4. Поверните переключатель фильтра для мусора влево и слейте оставшуюся воду.
5. Очистите фильтр для мусора мягкими щеточками. Убедитесь, что лопасти сливного насоса, расположенные в фильтре, не загрязнены.
6. Снова установите фильтр для мусора и поверните переключатель фильтра вправо.

ПРИМЕЧАНИЕ

- Для некоторых фильтров предусмотрен защитный переключатель для предотвращения несчастных случаев с детьми. Чтобы перевести защитный переключатель фильтра в положение "открыт", нажмите на него и поверните против часовой стрелки. Пружинный механизм защитного переключателя помогает открыть фильтр.
- Чтобы перевести защитный переключатель фильтра в положение "закрыт", поверните его по часовой стрелке. Пружина издает скрежещущий звук; это нормально.

ПРИМЕЧАНИЕ

- Спустя каждые 100 циклов стирки на дисплее панели управления будет появляться сообщение "Очистите фильтр слива".
- Если фильтр насоса засорен, на экране отобразится информационный код "Очистите фильтр слива".

Обслуживание

ВНИМАНИЕ

- После очистки фильтра убедитесь, что переключатель фильтра закрыт должным образом. В противном случае это приведет к утечке воды.
- После очистки фильтра убедитесь, что он установлен должным образом. В противном случае это приведет к сбою в работе или утечке воды.

Дозатор средства для стирки

Чтобы избежать скопления остатков средства для стирки в дозаторе, очищайте его один или два раза в месяц, а также каждый раз, когда добавляете или меняете средство для стирки или кондиционер.

ВНИМАНИЕ

- Перед очисткой обязательно выключайте стиральную машину и отсоединяйте кабель питания от розетки электросети.
- Если вы не собираетесь использовать стиральную машину в течение длительного времени, опорожните диспенсеры и тщательно их почистите.

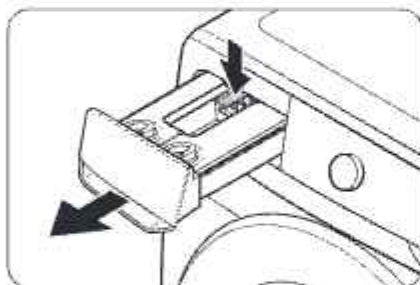

1. Нажав и удерживая **защелку** внутри дозатора, потяните его на себя, чтобы извлечь.

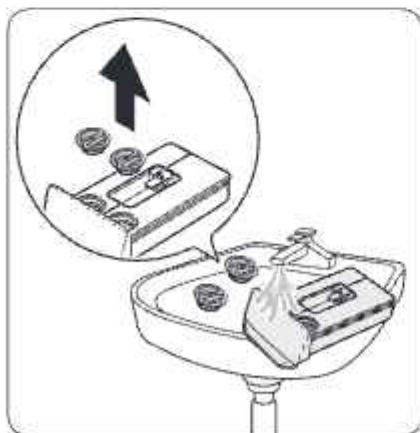

2. Откройте пробки диспенсеров и промойте диспенсеры изнутри водой.
 - После очистки удалите воду и закройте пробки.

ПРИМЕЧАНИЕ

Если моющее средство в диспенсере затвердело, откройте диспенсер и залейте в него теплую воду, чтобы растворить затвердевшие вещества. Затем тщательно очистите внутреннюю часть диспенсера и его задний клапан.

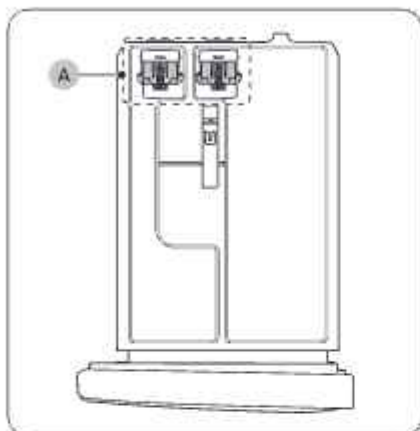

ПРИМЕЧАНИЕ

- Не чистите **деталь (A)** дозатора средства для стирки с помощью щетки или другого приспособления. Просто промойте его водой.
- Не разбирайте **деталь (A)**.

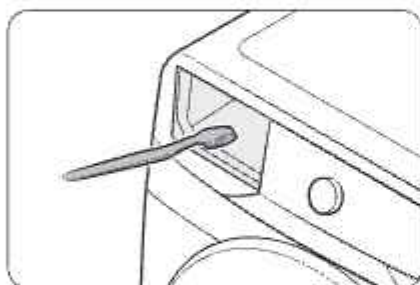

3. Очистите нишу дозатора щеткой для мытья бутылок, чтобы удалить из нее остатки средства для стирки и известковый налет.

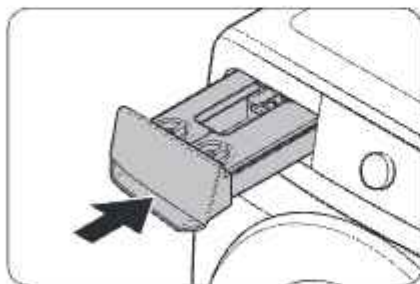

4. Вставьте дозатор средства для стирки обратно в стиральную машину.

ПРИМЕЧАНИЕ

- Перед установкой дозатора средства для стирки убедитесь, что его ниша полностью высохла.
- Закройте крышки обоих диспенсеров и снова вставьте их в дозатор.

ВНИМАНИЕ

Не брызгайте водой в нишу дозатора. Это может привести к поражению электрическим током или возгоранию.

Обслуживание

Размораживание стиральной машины

При температуре ниже 0 °C стиральная машина может замерзнуть.

1. Выключите стиральную машину и отключите ее от электросети.
2. Полейте водопроводный кран теплой водой, чтобы ослабить соединение шланга для подачи воды.
3. Отсоедините шланг подачи воды и положите его в теплую воду.
4. Налейте теплую воду в барабан и оставьте ее в нем примерно на 10 минут.
5. Снова подсоедините шланг для подачи воды к водопроводному крану.

ПРИМЕЧАНИЕ

Если стиральная машина по-прежнему не работает должным образом, повторяйте указанные выше действия до возобновления работы прибора в обычном режиме.

Уход в случае длительного периода неиспользования

Следует избегать длительных периодов неиспользования стиральной машины. Если стиральная машина не будет использоваться в течение длительного периода, необходимо слить воду и отсоединить кабель питания.

1. Поверните переключатель для выбора цикла **Полоскание+Отжим**.
2. Опустошите барабан, после чего нажмите и удерживайте .
3. После завершения цикла закройте водопроводный кран и отсоедините шланг подачи воды.
4. Выключите стиральную машину и отключите ее от электросети.
5. Откройте дверцу, чтобы в барабане циркулировал воздух.

Устранение неисправностей

В случае возникновения проблем проверьте информационное сообщение на ЖК-дисплее и следуйте инструкциям на нем.

Если проблему устранить не удастся, обратитесь в центр по обслуживанию клиентов.

Часто встречающиеся проблемы

В случае неисправной работы стиральной машины в первую очередь обратитесь к приведенной ниже таблице и выполните предложенные действия.

Неисправность	Действие
Не включается.	<ul style="list-style-type: none">• Убедитесь, что стиральная машина подключена к источнику питания.• Убедитесь, что дверца закрыта должным образом.• Убедитесь, что водопроводные краны открыты.• Нажмите и удерживайте D, чтобы включить стиральную машину.• Убедитесь, что функция Блокировка от детей отключена.• Перед началом заполнения водой стиральная машина издаст несколько щелкающих звуков, проверяя блокировку двери, и произведет быстрый слив.• Проверьте предохранитель или включите автоматический выключатель.• Проверьте, подается ли питание.• Обнаружено низкое напряжение.<ul style="list-style-type: none">• Проверьте, подключен ли кабель питания.• Убедитесь, что белье не защемяно дверцей.
Подача воды недостаточная или отсутствует.	<ul style="list-style-type: none">• Полностью откройте водопроводный кран.• Убедитесь, что дверца закрыта должным образом.• Убедитесь, что шланг для подачи воды не замерз.• Убедитесь, что шланг для подачи воды не перегнулся и не засорился.• Убедитесь, что напор воды является достаточным.• Проверьте правильность подключения к кранам холодной и горячей воды.• Сетчатый фильтр может быть засорен, очистите его.
После завершения цикла в дозаторе остается средство для стирки.	<ul style="list-style-type: none">• Убедитесь, что стиральная машина работает при достаточном напоре воды.• Убедитесь, что средство для стирки добавлено в центр дозатора.• Убедитесь, что заглушка для полоскания установлена должным образом.• При использовании средства для стирки в гранулах убедитесь, что переключатель подачи средства для стирки находится в верхнем положении.• Извлеките заглушку для полоскания и очистите дозатор.

Устранение неисправностей

Неисправность	Действие
Чрезмерная вибрация или шум.	<ul style="list-style-type: none">• Убедитесь, что стиральная машина установлена на ровную, твердую, нескользкую поверхность. Если поверхность неровная, выровняйте стиральную машину с помощью регулируемых ножек.• Убедитесь, что транспортировочные болты сняты.• Убедитесь, что стиральная машина не соприкасается ни с какими другими предметами.• Убедитесь, что белье загружено равномерно.• Двигатель может издавать шум при нормальной работе.• Комбинезоны или одежда с металлическими декоративными элементами могут приводить к шуму во время стирки. Это нормально.• Шум могут создавать металлические предметы, такие как монеты. После стирки извлеките данные предметы из барабана или корпуса фильтра.• Перераспределите белье. В случае стирки только одной вещи (например, махрового халата или джинсов) результат заключительного отжима может быть неудовлетворительным, и на дисплее отобразится сообщение "Перераспределите вещи и перезапустите цикл".
Машина не сливает воду и / или не отжимает белье.	<ul style="list-style-type: none">• Убедитесь, что сливной шланг, ведущий к системе слива воды, полностью расправлен. Если что-то препятствует сливу, обратитесь к специалисту.• Убедитесь, что фильтр для мусора чистый.• Закройте дверцу, после чего нажмите и удерживайте ▷ . Из сообщений безопасности стиральная машина не стирает и не отжимает при открытой дверце.• Убедитесь, что сливной шланг не замерз и не засорен.• Убедитесь, что сливной шланг подключен к системе слива воды, которая не засорена.• При недостаточном уровне напряжения, подаваемого к стиральной машине, слив или отжим временно выполняться не будут. После того как уровень напряжения придет в норму, работа стиральной машины будет возобновлена в обычном режиме.• Проверьте правильность расположения сливного шланга, которое зависит от типа подключения.• Очистите фильтр для мусора, так как он может быть засорен.

Неисправность	Действие
Дверца не открывается.	<ul style="list-style-type: none"> • Нажмите и удерживайте  чтобы выключить стиральную машину. • Разблокировка дверцы может занять некоторое время. • Дверцу невозможно открыть в течение 3 минут после остановки машины или отключения питания. • Убедитесь, что из барабана слита вся вода. • Дверца может не открываться из-за наличия воды в барабане. Слейте воду из барабана и откройте дверцу вручную. • Убедитесь, что индикатор блокировки дверцы не горит. Индикатор блокировки дверцы погаснет, когда из стиральной машины будет слита вода.
Избыточное пенообразование.	<ul style="list-style-type: none"> • Убедитесь в использовании средства для стирки рекомендованных типов. • Используйте высокоэффективное средство для стирки, чтобы предотвратить избыточное пенообразование. • Сократите количество моющего средства для стирки мягкой водой, небольшой загрузки и не слишком грязного белья. • Не рекомендуется использовать низкоэффективное средство для стирки.
Не удается добавить дополнительное средство для стирки.	<ul style="list-style-type: none"> • Убедитесь, что оставшееся количество средства для стирки и кондиционера для белья не превышает отметку максимального уровня.
Прекращение работы.	<ul style="list-style-type: none"> • Включите кабель питания в рабочую розетку. • Проверьте предохранитель или включите автоматический выключатель. • Закройте дверцу, после чего нажмите и удерживайте кнопку  чтобы загрузить работу стиральной машины. Из соображений безопасности стиральная машина не стирает и не отжимает при открытой дверце. • Перед началом заполнения водой стиральная машина издаст несколько щелкающих звуков, проверяя блокировку двери, и произведет быстрый слив. • В ходе цикла возможна пауза или период замачивания. Немного подождите, так как стиральная машина может продолжить работу через некоторое время. • Убедитесь, что сетчатый фильтр шланга для подачи воды не забит грязью в месте подключения к кранам. Регулярно очищайте сетчатый фильтр. • При недостаточном уровне напряжения, подаваемого к стиральной машине, слив или отжим временно выполняться не будут. После того как уровень напряжения придет в норму, работа стиральной машины будет возобновлена в обычном режиме.

Устранение неисправностей

Неисправность	Действие
Заполнение водой неправильной температуры.	<ul style="list-style-type: none">• Полностью откройте оба крана.• Убедитесь в правильном выборе температуры.• Убедитесь, что шланги подключены к соответствующим кранам. Пустите воду по трубам.• Убедитесь, что нагреватель воды настроен на подачу горячей воды температурой не менее 49 °C. Также проверьте объем нагревателя воды и период повторного нагрева.• Отсоедините шланги и прочистите сетчатый фильтр. Возможно, сетчатый фильтр засорен.• При заполнении стиральной машины водой температура воды может меняться, так как функция автоматического контроля температуры проверяет температуру поступающей воды. Это нормально.• При заполнении стиральной машины водой можно заметить, что при выборе стирки холодной или теплой водой через диспенсер поступает только горячая и/или только холодная вода. Это нормальная работа функции автоматического контроля температуры, так как стиральная машина определяет температуру воды.
После стирки белье остается мокрым.	<ul style="list-style-type: none">• Используйте высокую или очень высокую скорость отжима.• Используйте высокоэффективное средство для стирки, чтобы уменьшить пенообразование.• Слишком маленькая загрузка. При малой загрузке (одна или две вещи) белье может неравномерно распределиться и не отжаться полностью.• Убедитесь, что сливной шланг не перегибается и не засорен.
Утечка воды.	<ul style="list-style-type: none">• Убедитесь, что дверца закрыта должным образом.• Убедитесь, что все шланги надежно подключены.• Убедитесь, что конец сливного шланга правильно вставлен и надежно подсоединен к сливной системе.• Избегайте чрезмерной загрузки.• Используйте высокоэффективное средство для стирки, чтобы предотвратить избыточное пенообразование.• Проверьте сливной шланг.<ul style="list-style-type: none">- Конец сливного шланга не должен располагаться на полу.- Убедитесь, что сливной шланг не засорен.• Проверьте, не застряло ли что-нибудь между дверцей и мембраной.<ul style="list-style-type: none">- Если между дверцей и мембраной что-то застряло, это может привести к вытеканию воды или повреждению мембраны.

Неисправность	Действие
Появление запаха.	<ul style="list-style-type: none"> • Избыточная пена скапливается в углублениях и может привести к появлению неприятного запаха. • Время от времени выполняйте циклы очистки для стерилизации. • Очистите уплотнение дверцы (диафрагма). • После завершения цикла просушите внутреннюю часть стиральной машины.
Пузырьки не видны (только для моделей с функцией образования пузырьков).	<ul style="list-style-type: none"> • Вы не сможете увидеть пузырьки, если в барабане слишком много белья. • Чрезмерное загрязнение белья может препятствовать образованию пузырьков.
На дисплее появляется сообщение, предупреждающее, что диспенсер открыт.	<ul style="list-style-type: none"> • Убедитесь, что дозатор средства для стирки закрыт соответствующим образом. <ul style="list-style-type: none"> - Откройте дозатор средства для стирки и снова закройте его. Убедитесь, что он закрыт соответствующим образом.
Увеличенное время стирки.	<ul style="list-style-type: none"> • Фактическое время стирки может отличаться от расчетного времени, первоначально отображаемого на панели управления при выборе режима.

Если проблему устранить не удастся, обратитесь в центр по обслуживанию клиентов. Номер телефона центра по обслуживанию клиентов указан на наклейке, прикрепленной к устройству.

Устранение неисправностей

Информационные коды

При возникновении сбоя в работе стиральной машины на экране может отобразиться информационный код. Просмотрите приведенную ниже таблицу и выполните предложенные действия.

Код	Действие
Очистите фильтр слива	<p>Не выполняется слив воды.</p> <ul style="list-style-type: none">• Убедитесь, что сливной шланг не замерз и не засорен.• Проверьте правильность расположения сливного шланга, которое зависит от типа подключения.• Очистите фильтр для мусора, так как он может быть засорен.• Убедитесь, что сливной шланг, ведущий к системе слива воды, полностью расправлен.• Если информационный код по-прежнему отображается, обратитесь в центр по обслуживанию клиентов.
Проверьте краны подачи воды и перезапустите цикл	<p>Отсутствует подача воды:</p> <ul style="list-style-type: none">• Убедитесь, что водопроводные краны открыты.• Убедитесь, что шланги для подачи воды не забиты.• Убедитесь, что водопроводные краны не замерзли.• Убедитесь, что стиральная машина работает при достаточном напоре воды.• Проверьте правильность подключения к кранам холодной и горячей воды.• Сетчатый фильтр может быть засорен; очистите его.• После отображения информационного кода все кнопки будут заблокированы в течение 3 минут.• Когда отображается сообщение "Проверьте краны подачи воды и перезапустите цикл", стиральная машина выполняет слив воды в течение 3 минут. При этом кнопка Питание блокируется.
Правильно подсоедините шланг подачи горячей/холодной воды	<ul style="list-style-type: none">• Убедитесь, что шланг для подачи холодной воды надежно подсоединен к крану холодной воды. Если он подключен к крану с горячей водой, после нескольких циклов стирки белье может потерять форму.
Перераспределите вещи и перезапустите цикл	<p>Не работает отжим.</p> <ul style="list-style-type: none">• Убедитесь, что белье распределено равномерно.• Убедитесь, что стиральная машина установлена на ровную, устойчивую поверхность.• Перераспределите белье. В случае стирки только одной вещи (например, махрового халата или джинсов) результат заключительного отжима может быть неудовлетворительным, и на дисплее отобразится сообщение "Перераспределите вещи и перезапустите цикл".

Код	Действие
Закройте дверцу стиральной машины и повторите попытку	Стиральная машина используется при открытой дверце. <ul style="list-style-type: none"> Убедитесь, что дверца закрыта должным образом. Убедитесь, что белье не защемлено дверцей.
OC	Переполнение водой. <ul style="list-style-type: none"> Перезапустите машину после отжима. Если на дисплее по-прежнему отображается информационный код, обратитесь в местный сервисный центр Samsung.
LC, LC1	Проверьте сливной шланг. <ul style="list-style-type: none"> Конец сливного шланга не должен располагаться на полу. Убедитесь, что сливной шланг не засорен. Если информационный код по-прежнему отображается, обратитесь в центр по обслуживанию клиентов.
3C	Проверьте, работает ли двигатель барабана. <ul style="list-style-type: none"> Перезапустите цикл. Если информационный код по-прежнему отображается, обратитесь в центр по обслуживанию клиентов.
3CP	Необходимо проверить систему электронного управления. <ul style="list-style-type: none"> Перезапустите цикл. Если информационный код по-прежнему отображается, обратитесь в центр по обслуживанию клиентов.
UC	Проверьте, работает ли двигатель пульсатора. <ul style="list-style-type: none"> Проверьте, подается ли питание. Если информационный код по-прежнему отображается, обратитесь в центр по обслуживанию клиентов.
	Обнаружено низкое напряжение. <ul style="list-style-type: none"> Проверьте, подключен ли кабель питания. Если информационный код по-прежнему отображается, обратитесь в центр по обслуживанию клиентов.
HC	Проверка: высокая температура при нагреве. <ul style="list-style-type: none"> Если информационный код по-прежнему отображается, обратитесь в центр по обслуживанию клиентов.
1C	Датчик уровня воды работает неправильно. <ul style="list-style-type: none"> Отключите стиральную машину и перезапустите цикл. Если информационный код по-прежнему отображается, обратитесь в центр по обслуживанию клиентов.

Устранение неисправностей

Код	Действие
AC	Проверьте связь между главным и второстепенным печатными узлами. <ul style="list-style-type: none">Отключите стиральную машину и перезапустите цикл.Если информационный код по-прежнему отображается, обратитесь в центр по обслуживанию клиентов.
8C	Датчик MEMS работает неправильно. <ul style="list-style-type: none">Отключите стиральную машину и перезапустите цикл.Если информационный код по-прежнему отображается, обратитесь в центр по обслуживанию клиентов.
AC6	Проверьте связь между основной платой и платой инвертора. <ul style="list-style-type: none">В зависимости от состояния машина может автоматически перейти в обычный режим работы.Отключите стиральную машину и перезапустите цикл.Если информационный код по-прежнему отображается, обратитесь в центр по обслуживанию клиентов.
DC1	Блокировка / разблокировка основной дверцы не работает должным образом. <ul style="list-style-type: none">Отключите стиральную машину и перезапустите цикл.Если информационный код по-прежнему отображается, обратитесь в центр по обслуживанию клиентов.

Если на дисплее продолжает отображаться какой-либо информационный код, обратитесь в местный сервисный центр Samsung.

Технические характеристики

Символы на этикетках одежды

Следующими символами обозначаются указания по уходу за одеждой. На ярлыках с указаниями по уходу за одеждой приводятся символы касательно сушки, отбеливания, сушки и глажки или химчистки при необходимости. Использование символов обеспечивает согласованность подачи информации местными производителями и производителями импортируемых товаров. Следуйте указаниям на этикетках, чтобы продлить срок службы одежды и устранить проблемы, связанные со стиркой.

Стирка

	Обычная стирка при 95 °C.
	Обычная стирка при 60 °C.
	Деликатная стирка при 60 °C.
	Обычная стирка при 40 °C.
	Деликатная стирка при 40 °C.
	Очень деликатная стирка при 40 °C.
	Обычная стирка при 30 °C.
	Деликатная стирка при 30 °C.
	Очень деликатная стирка при 30 °C.
	Ручная стирка.
	Не стирать.

ПРИМЕЧАНИЕ

Числами на тазу обозначаются максимальные значения температуры стирки в градусах Цельсия, которые не следует превышать.

Отбеливание

	Разрешается отбеливать любым средством.
	Разрешается только кислородное отбеливание.
	Не отбеливать.

Сушка

	Сушка во вращающемся барабане / обычная температура / максимальная температура на выходе 80 °C.
	Сушка во вращающемся барабане / сниженная температура / максимальная температура на выходе 60 °C.
	Не сушить в сушильном барабане.
	Сушка в подвешенном положении.
	Сушка изделия в вертикальном положении без отжима.
	Сушка изделия в горизонтальном положении.
	Сушка изделия в горизонтальном положении без отжима.
	Сушка в подвешенном положении в тени.
	Сушка изделия в вертикальном положении без отжима в тени.
	Сушка изделия в горизонтальном положении в тени.
	Сушка изделия в горизонтальном положении без отжима в тени.

Технические характеристики

ПРИМЕЧАНИЕ

- Точками обозначается уровень сушки в сушильной машине.
- Линиями обозначается тип и место сушки.

Глажка

	Глажка при максимальной температуре подошвы утюга 200 °C.
	Глажка при максимальной температуре подошвы утюга 150 °C.
	Глажка при максимальной температуре подошвы утюга 110 °C. Соблюдайте осторожность при использовании паровых утюгов (глажка без использования пара).
	Не гладить.

ПРИМЕЧАНИЕ

Точками обозначаются диапазоны температур глажки (с регулятором, паровые, дорожные утюги и гладильные машины).

Профессиональный уход

	Профессиональная химчистка в перхлорэтилене и/или углеводороде (тяжелые бензины) в нормальном режиме.
	Профессиональная химчистка в перхлорэтилене и/или углеводороде (тяжелые бензины) в деликатном режиме.
	Профессиональная химчистка в углеводороде (тяжелые бензины) в нормальном режиме.
	Профессиональная химчистка в углеводороде (тяжелые бензины) в деликатном режиме.

	Химическая чистка запрещена.
	Профессиональная влажная чистка.
	Деликатная профессиональная влажная чистка.
	Очень деликатная профессиональная влажная чистка.
	Влажная чистка запрещена.

ПРИМЕЧАНИЕ

- Буквами в кругу обозначаются растворители (P, F), используемые при химчистке или влажной чистке (W).
- Как правило, линией под символом обозначается более деликатная обработка (например, деликатный режим для слабозагрязненного белья). Двойной линией обозначается особенно деликатный уровень обработки.

Защита окружающей среды

- Данное устройство изготовлено из материалов, подлежащих вторичной переработке. Если вы решили утилизировать устройство, следуйте местным правилам по утилизации отходов. Отрежьте кабель питания, чтобы устройство нельзя было подключить к источнику питания. Снимите крышку, чтобы животные или маленькие дети не оказались запертыми в устройстве.
- Не превышайте количество средства для стирки, рекомендованное в инструкциях производителя.
- Используйте пятновыводители и отбеливатели перед запуском режима стирки, только если это необходимо.
- Экономьте воду и электроэнергию, полностью загружая машину при стирке (точный вес загружаемого белья зависит от используемой программы стирки).

Таблица технических характеристик

Звездочки "*" используются для обозначения различных вариантов модели, вместо них могут быть подставлены символы (0–9) или (A–Z).

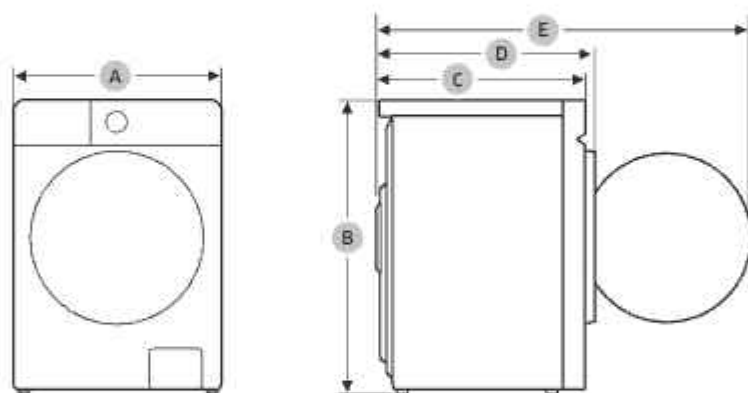

Технические характеристики

Тип		Стиральная машина с фронтальной загрузкой	
Название модели		WW11B*****	
Размеры:	A (ширина)	600 мм	
	B (высота)	850 мм	
	C (глубина)	600 мм	
	D (глубина+толщина рамы дверцы)	630 мм	
	E	1080 мм	
Давление воды		50–800 кПа	
Вес без упаковки		73,0 кг (WW**BB****G*) 72,0 кг (WW**BB****T*, WW**BB****A*)	
Максимальный объем загрузки		Стирка и отжим	11,0 кг
Потребляемая мощность	Стирка и нагрев	220–240 В пер. тока, 50 Гц	1900–2300 Вт
Частота вращения барабана при отжиме		1400 об/мин	

ПРИМЕЧАНИЕ

- В целях повышения качества внешний вид и характеристики могут изменяться без предварительного уведомления.
- Указанные здесь размеры могут несколько отличаться от фактических из-за разницы в способе измерения.

Подлежит использованию по назначению в нормальных условиях

Рекомендуемый период: 7 лет

Изготовитель оставляет за собой право изменять дизайн и спецификации без предварительного уведомления.

Энергетическая эффективность (Только для Российской Федерации)

ЭНЕРГЕТИЧЕСКАЯ ЭФФЕКТИВНОСТЬ	
Изготовитель	Samsung
Модель	WW1*B*****
Класс энергетической эффективности A: максимальный G: минимальный	A
Потребление электроэнергии, кВт•ч / цикл стирка и отжим при полной загрузке при 60 °С	1,04
Класс качества стирки A: максимальный G: минимальный	A
Класс качества отжима A: максимальный G: минимальный	A
Максимальная частота вращения, об./мин	1400
Загрузка стиральной машины, кг стирка	11,0
расход воды за цикл, л	66
Корректированный уровень звуковой мощности, дБА стирка	57
отжим	75

- * На продукте присутствует наклейка с информацией о его энергетической эффективности.
- Программы, к которым относится информация на этикетке и в таблице: Хлопок 60 °С + Интенсивная + 2 Полоскания.
- **Назначение изделия:** Стиральная машина предназначена для стирки и полоскания белья, готовых изделий.

Технические характеристики

Технический лист энергетической эффективности (только для Республики Беларусь)

Торговая марка	Samsung	
Модель	WW1*B*****	
Номинальная вместимость (кг)	11,0	
Класс энергетической эффективности	A+++	
Энергопотребление (кВт·ч/год), рассчитано для 220 стандартных циклов стирки программ "Хлопок 60 °C", "Хлопок 40 °C" при полной и частичной загрузке, режимов "Выключено" и "Оставлено включенным". Фактическое потребление электроэнергии зависит от интенсивности и режимов работы стиральной машины	157	
Потребление энергии для стандартной программы (кВт·ч)	"Хлопок 60 °C" при полной загрузке	0,85
	"Хлопок 60 °C" при частичной загрузке	0,58
	"Хлопок 40 °C" при частичной загрузке	0,58
Потребляемая мощность (Вт)	в режиме "Выключено"	0,48
	в режиме "Оставлено включенным"	5,00
Расход воды (л/год) рассчитан для 220 стандартных рабочих циклов стирки программ "Хлопок 60 °C", "Хлопок 40 °C" при полной и частичной загрузке. Фактический расход воды зависит от условий эксплуатации	10340	
Класс эффективности отжима: по шкале от G (наименьшая эффективность) до A (наибольшая эффективность)	A	
Максимальная частота вращения барабана (обор./мин) во время работы стиральной машины по программам "Хлопок 60 °C" при полной загрузке и "Хлопок 40 °C" при частичной загрузке, где определяющим является меньшее из двух значений	1400	
Содержание остаточной влаги (%) во время работы стиральной машины по программам "Хлопок 60 °C" при полной загрузке и "Хлопок 40 °C" при частичной загрузке, где определяющим является наибольшее значение	44	

Среднее время выполнения стандартных программ (мин.)	"Хлопок 60 °С" при полной загрузке	355
	"Хлопок 60 °С" при частичной загрузке	329
	"Хлопок 40 °С" при частичной загрузке	329
Продолжительность режима "Оставлено включенным" (мин.)		5
Корректированный уровень звуковой мощности (дБ(А) исх. 1 кВт)	При стирке на режиме "Хлопок 60 °С" при полной загрузке	57
	При отжиме на режиме "Хлопок 60 °С" при полной загрузке	75
Сведения о возможности встраивания стиральной машины		—
<p>Программы E-Хлопок 60 °С и E-Хлопок 40 °С — это «стандартная программа Хлопок 60 °С» и «стандартная программа Хлопок 40 °С». Они подходят для стирки изделий из хлопка с умеренной степенью загрязненности и являются наиболее эффективными для данного типа стирки с точки зрения потребления воды и энергии. После установки следует запустить режим калибровки (см. раздел «Выполнение калибровки (рекомендуется)» в инструкции).</p> <p>При использовании данных режимов фактическая температура воды может отличаться от заявленной.</p>		

Заметки

Заметки

SAMSUNG



Страна изготовления: Произведено в Польше

Производитель: Samsung Electronics Co., Ltd./Самсунг Электроникс Ко., Лтд

Адрес изготовителя: Республика Корея, 0Мэан-дон 1129, Самсунг-ро, Енглеун-гу, г. Суwon, Кёнгидо, 16677

Место производства: Ul, Mickiewicza 52, Wroclki 64-510, Poland, Samsung Electronics Poland Manufacturing Co., LTD | Самсунг Электроникс Польша Мануфактуринг Ко., Лтд, Польша, Вроцлав, ул. Мицкевича 52, 64-510

Импортер в России: ООО «Самсунг Электроникс Рус Компани», Российская Федерация, 123242, г. Москва, Новинский бульвар, д. 31, помещение 1, 2



Символ «не для пищевой продукции» применяется в соответствии с европейским регламентом Таможенного союза «О безопасности упаковки» 005/2011 и указывает на то, что упаковка данного продукта не предназначена для повторного использования и подлежит утилизации. Упаковку данного продукта запрещено использовать для хранения пищевой продукции.



Символ «плетя Мебиуса» указывает на возможность утилизации и упаковки. Символ может быть дополнен обозначением материала упаковки в виде цифрового и/или буквенного обозначения.

ВОПРОСЫ ИЛИ КОММЕНТАРИИ?

СТРАНА	ТЕЛЕФОН	ВЕБ-САЙТ
RUSSIA	8-800-555-55-55	www.samsung.com/ru/support
BELARUS	810-800-500-55-500	www.samsung.com/ru/support
GEORGIA	0-800-555-555	www.samsung.com/support
ARMENIA	0-800-05-555	www.samsung.com/ru/support
AZERBAIJAN	0-88-555-55-55	www.samsung.com/az/support
KAZAKHSTAN	8-10-800-500-55-500 (GSM: 7799)	www.samsung.com/kz_ru/support
UZBEKISTAN	00-800-500-55-500 (GSM: 7799, 0799 (Uztelecom))	www.samsung.com/uz_ru/support
KYRGYZSTAN	00-800-500-55-500 (GSM: 9977)	www.samsung.com/kz_ru/support
TAJIKISTAN	8-10-800-500-55-500 (GSM: 8888)	www.samsung.com/kz_ru/support
MONGOLIA	1800-25-55	www.samsung.com/kz_ru/support



DC68-04418H-02

Кір жуғыш машина

Пайдаланушы нұсқаулығы

WW1*В*****

SAMSUNG

Мазмұны

Қауіпсіздік ақпараты	4
Қандай қауіпсіздік нұсқауларын білу керек	4
Маңызды қауіпсіздік белгілері	4
Қауіпсіздікке қатысты маңызды ескертулер	5
Орнатуға қатысты қатаң ескертулер	6
Орнатуға қатысты ескертулер	8
Пайдалануға қатысты қатаң ескертулер	8
Пайдалану кезінде сақталатын сақтық шаралары	10
Таза лауға қатысты қатаң ескертулер	13
WEEE нұсқаулары	13
Орнату	14
Жинақтың құрамы	14
Орнатуға қойылатын талаптар	16
Орнату қадамдары	18
Іске кірісу алдында	27
Бастапқы орнату	27
Кір жуу туралы кеңес	28
Жуғыш зат үлестіргішіне қатысты нұсқаулар	31
Әрекеттер	35
Басқару панелі	35
Циклді қолдану	37
Циклге шолу жасау	38
Опциялар	41
Орнатулар	44
Арнайы функциялар	48
SmartThings	49
Ашық лицензия туралы құлақтандыру	50
Күтім көрсету	51
Барабанды тазалау+/Барабанды тазалау	51
Төтенше жағдайда су төгу	52
Таза лау	53
Кір жуғыш машинаның мұзын жібiту	57
Ұзақ уақыт пайдаланбаған кезде күтiп ұстау	57

Ақаулықты түзету	58
Тексерілетін мәселелер	58
Ақпарат кодтары	63
Техникалық сипаттама	66
Матаға күтім көрсету кестесі	66
Қоршаған ортаны қорғау	68
Техникалық ақпарат парағы	68

Қауіпсіздік ақпараты

Жаңа Samsung кір жуғыш машинаңыз құтты болсын. Бұл пайдаланушы нұсқаулығында құрылғыны орнату, іске қолдану, оған күтім көрсетуге қатысты маңызды ақпараттар қамтылған. Кір жуғыш машинаңыздың көп мүмкіндіктері мен функцияларын толық қолдану үшін, осы пайдаланушы нұсқаулығын оқып шығуға уақыт бөліңіз.

Қандай қауіпсіздік нұсқауларын білу керек

Жаңа құрылғыңыздың жең ауқымды мүмкіндіктері мен функцияларын қауіпсіз және тиімді пайдалану жолдарын білетініңізге көз жеткізу үшін осы нұсқаулықты мұқият оқып шығыңыз. Нұсқаулықты кейін қарап жүру үшін құрылғыға жақын, сенімді жерде сақтаңыз. Бұл құрылғыны тек осы нұсқаулықта көрсетілген мақсатта ғана қолданыңыз.

Осы нұсқаулықта көрсетілген ескертулер мен қауіпсіздік нұсқаулары, орын алуы мүмкін жағдайлардың барлығын қамтымаған. Кір жуғыш машинаны орнату, оған күтім көрсету және іске қосу барысында сақ болу, қарапайым сақтық шараларын сақтау сіздің жауапкершілігіңізде.

Келесі іске пайдалану нұсқаулары әр түрлі үлгілерге арналғандықтан, кір жуғыш машинаңыздың техникалық параметрлері осы нұсқаулықта сипатталған үлгілерден сәл өзгеше болуы және ескерту белгілерінің кейбіреуі сіздің құрылғыңызға қатысты болмауы мүмкін. Сұрағыңыз немесе өзіңізді толғандырып жүрген мәселе болса, жақын жердегі қызмет көрсету орталығына хабарласыңыз немесе www.samsung.com веб-сайтынан анықтама және ақпарат алыңыз.

Маңызды қауіпсіздік белгілері

Осы нұсқаулықтағы таңбалар мен белгілер нені білдіреді:

ЕСКЕРТУ

Ауыр дене жарақаттарына өлімге және/немесе мүліктік зақымға әкелуі мүмкін қауіптер немесе қауіпті әрекеттер.

НАЗАРАУДАРЫҢЫЗ

Адамның жарақаттануына және/немесе мүліктің бүлінуіне әкелуі мүмкін қауіптер немесе қауіпті әрекеттер.

ЕСКЕРІМ

Адамға немесе мүлікке зақым келтіретін қауіптің бар екенін көрсетеді.

Нұсқауларды оқыңыз

Бұл ескерту белгілері өзіңіз және басқа адамдар жарақат алмас үшін берілген.

Оларды мұқият орындаңыз.

Осы нұсқаулықты оқығаннан кейін, болашақта қарап жүру үшін сенімді жерге сақтап қойыңыз.

Құрылғыны қолданар алдында барлық нұсқауларды оқып шығыңыз.

Айналатын бөлшектері бар кез келген электр құрылғысы тәрізді, бұл да қатерлі жағдайлар туғызуы мүмкін. Осы құрылғыны қауіпсіз іске қосу үшін, оны іске қолдану және күтім көрсету жолдарымен танысыңыз.

Қауіпсіздікке қатысты маңызды ескертулер

ЕСКЕРТУ

Осы құрылғыны пайдаланған кезде өрт, электр немесе жарақат алу қатерін азайту үшін, негізгі сақтық шараларын, соның ішінде келесі шараларды орындаңыз:

1. Бұл құрылғыны кембағал, сезім мүкістігі бар немесе ақыл-есі кем немесе құрылғыны қолдану тәжірибесі жоқ не қолдана білмейтін адамдар (балаларды қоса алғанда) пайдаланбауға және олар өз қауіпсіздігін қамтамасыз ететін адамның нұсқауы немесе қадағалауы бойынша ғана пайдалануға тиіс.
2. **Еуропада пайдалану үшін:** Бұл құрылғыны жасы 8-ден асқан балалар қолдана алады және кембағал, сезім мүкістігі бар немесе ақыл-есі кем немесе құрылғыны қолдану тәжірибесі жоқ не қолдана білмейтін адамдар (балаларды қоса алғанда) пайдаланбауға және өз қауіпсіздігін қамтамасыз ететін адамның нұсқауы немесе қадағалауы бойынша ғана пайдалануға тиіс. Балалар құрылғымен ойнамауға тиіс. Балалар тазалауды және техникалық қызмет көрсетуді ересектердің қадағалауынсыз жүргізуіне болмайды.
3. Балаларды құрылғымен ойнамас үшін қадағалап отыру керек.
4. Егер қорек сымына зақым келсе, қатерлі жағдай орын алмас үшін оны өндіруші немесе өндірушінің уәкілетті агенті немесе сол сияқты білікті адам ауыстыруға тиіс.
5. Құрылғымен бірге жеткізілген жаңа түтіктер жинағын қолдану керек, ескі түтіктер жинағын қайта қолдануға болмайды.

Қауіпсіздік ақпараты

6. Желдеткіш саңылаулары табанында орналасқан құрылғылардың саңылауларын кілем немесе басқа заттар бөгеп тастамауы керек.
7. **Еуропада пайдалану үшін:** 3 жасқа толмаған балаларды үздіксіз бақылап отырмаған жағдайда құрылғыдан алыс ұстау керек.
8. **АБАЙЛАҢЫЗ:** Тоқты айырып-қосқыштардың параметрін дұрыс орнатпау нәтижесінде тоқ сөніп қалған жағдайда қауіпті жағдайларға жол бермеу үшін бұл құрылғыға таймер тәрізді сыртқы құралды орнатпау керек немесе құрал арқылы жиі қосылатын және сөндірілетін тізбекке қоспау керек.
9. Бұл тек үйде ғана пайдалануға арналған және оны мына жерлерде қолдануға болмайды:
 - дүкендердің ас бөлмелерінде, кеңселерде және басқа жұмыс орындарында;
 - ферма үйлерінде;
 - қонақ үйлер, мотельдер мен басқа тұрғылықты жерлердің клиенттері;
 - төсек және таңғы аспен жабдықтайтын жерлерде;
 - көп қабатты үйлерде немесе кір жуатын орындарда коммуналдық пайдалануға арналған жерлер.

Орнатуға қатысты қатаң ескертулер

ЕСКЕРТУ

Бұл құрылғыны білікті техник немесе қызмет көрсету орталығы орнатуға тиіс.

- Олай істеуе электр тогының соғуына, өрттің шығуына, жарылысқа, құрылғының жұмысына байланысты мәселелерге немесе жарақаттануға алып келуі мүмкін.

Бұлауыр құрылғы, сондықтан қатерген кезде абайлаңыз.



Қуат сымын жергілікті электр сипаттамаларына сәйкес келетін розеткаға мықтап қосыңыз. Розетканы осы құрылғы үшін ғана пайдаланыңыз және ұзартқыш сым пайдаланбаңыз.

- Розеткаға ұзартқышты немесе көп-салалы қосқышты пайдаланып басқа құрылғыларды қоссаңыз, электр қатері не өрт шығуы мүмкін.
- Желі кернеуінің, жиілік пен тоқ мәндерінің, құрылғының техникалық параметрлеріне сай келетінін тексеріңіз. Бұлай істемеген жағдайда, электр қатері орын алуы немесе өрт шығуы мүмкін.

Шаң немесе су секілді барлық бөгде заттарды үнемі құрғақ шүберекпен тазалап тұрыңыз.

- Ашаны розеткадан суырып, құрғақ шүберекпен тазалаңыз.
- Бұлай істемеген жағдайда, электр қатері орын алуы немесе өрт шығуы мүмкін.

Ашаны қабырғадағы розеткаға, сымын еденді бойлата төсеп қосыңыз.

- Егер ашаны розеткаға жері бағытта сұқсаңыз, қорек кабелінің ішіндегі сымдар бүлініп, нәтижесінде электр қатері орын алуы немесе өрт шығуы мүмкін.

Орам материалдарының барлығын балалардың қолы жетпейтін жерде ұстаңыз, себебі қауіпті болуы мүмкін.

- Егер бала қалтаны басына киіп алса, тұншығып қалуы мүмкін.

Құрылғыға немесе қорек сымына зақым келсе, жақындағы қызмет көрсету орталығына хабарласыңыз.

Бұл құрылғыны жерге дұрыс қосу керек.

Құрылғыны газ құбырына, пластик су құбырына немесе телефон желісіне қоспаңыз.

- Бұл электр тогының соғуына, өртке, жарылысқа немесе құрылғыға қатысты мәселелерге әкелуі мүмкін.
- Құрылғының қуат сымын ешқашан жерге дұрыс қосылмаған розеткаға жалғаманыз және ол жергілікті және мемлекеттік стандарттарға сай болуы керек.

Бұл құрылғыны қыздырғыштың немесе жанғыш заттардың қасына орнатпаңыз.

Бұл құрылғыны ылғалды, майлы немесе шаңды жерге немесе күннің жарығы тура түсетін немесе су (жаңбыр тамшылары) жерге орнатпаңыз.

Бұл құрылғыны төмен температуралы жерге орнатпаңыз.

- Аяз түтіктерді жарып жіберуі мүмкін.

Бұл құрылғыны газ жылыстал шығуы мүмкін жерге орнатпаңыз.

- Электр қатері орын алуы немесе өрт шығуы мүмкін.

Электрлі трансформаторды қолданбаңыз.

- Электр қатері орын алуы немесе өрт шығуы мүмкін.

Бүлінген ашаны, қорек сымын немесе босап қалған розетканы қолданбаңыз.

- Электр қатері орын алуы немесе өрт шығуы мүмкін.

Қорек сымын қатты тартпаңыз немесе майыстырмаңыз.

Қуат сымын бұрамаңыз немесе байламаңыз.

Қуат сымын металл затқа байламаңыз, қуат сымына ауыр зат қоймаңыз, қорек сымын заттар арасына салыңыз немесе желілік бауды құрылғының артындағы бос орынға итермеңіз.

- Электр қатері орын алуы немесе өрт шығуы мүмкін.



Қауіпсіздік ақпараты

Ашаны розеткадан қорек сымынан тартып суырмаңыз.

- Ашаны розеткадан, ашаның өзінен ұстап суырыңыз.
- Бұлай істемеген жағдайда, электр қатері орын алуы немесе өрт шығуы мүмкін.

Бұл құрылғыны розеткаға, су құятын шумектер мен су төгетін құбырларға жақын жерге орнату керек.

Уәкілетті емес қызмет провайдерінің жөндеуінен соң, өздігінен немесе кәсіби емес жөндеуден өткізгеннен кейін, Samsung бұйымды жөндеу және техникалық қызмет көрсету нұсқауларын мұқият орындамауға қатысты кез-келген әрекеттен туындаған зақымға, жарақатқа немесе өнімнің қауіпсіздігіне байланысты кез келген жауапкершілікке жауапты емес. Samsung корпорациясының сертифицирталған қызмет провайдерінен басқа кез-келген адамның өнімді жөндеуге тырысқаны салдарынан болған өнімге келтірілген зиян жөпілдікке кірмейді.

Орнатуға қатысты ескертулер

НАЗАР АУДАРЫҢЫЗ

Бұл құрылғыны ашасына қол оңай жететін жерге орнату керек.

- Бұлай істемеген жағдайда, электр тоғы таралып, электр қатері орын алуы не өрт шығуы мүмкін.

Құрылғыны салмағын көтере алатын тегіс және қатты еденнің үстіне орнатыңыз.

- Бұлай істемеу салдарынан діріл, қозғалыс, шу немесе құрылғыға қатысты мәселелер туындауы мүмкін.

Пайдалануға қатысты қатаң ескертулер

ЕСКЕРТУ

Егер құрылғы судың астында қалса, дереу электр және сумен жабдықтау желілерінен ағытыңыз да, жақындағы қызмет көрсету орталығына хабарласыңыз.

- Қуат ашасын дымқыл қолмен ұстамаңыз.
- Бұл нұсқау орындалмаса, электр қатеріне ұрынуыңыз мүмкін.

Егер құрылғы бөтен шу, жанған иіс немесе түтін шығарса, ток сымын дереу суырып, ең жақын қызмет көрсету орталығына хабарласыңыз.

- Бұлай істемеген жағдайда, электр қатері орын алуы немесе өрт шығуы мүмкін.

Газ шығып кеткен кезде (мысалы, пропан, сұйылтылған газ т.с.с.) құрылғы ашасына қол тигізбей, балмені дереу желдетіңіз. Құрылғыға немесе оның қорек сымына қол тигізбеңіз.

- Желдеткішті қолданбаңыз.
- Үшқын жарылысқа немесе өртке әкелуі мүмкін.

Құралды тастамас бұрын, кір жуғыш машина есігінің тұтқасын алыңыз.

- Құрылғы ішінде қалып қойса, балалар қайтыс болуы мүмкін.

Кір жуғыш машинаны қолданар алдында, табанындағы орам материалдарын (жөке, көбікті текше) алыңыз.

Бензин, керосин, бензол, бояу сұйылтқыш, спирт не басқа да тұтанғыш немесе жарылғыш зат сіңген заттарды жумаңыз.

- Электр қатері орын алуы, өрт не жарылыс шығуы мүмкін.

Жұмыс істеп тұрған (жоғары температурада жуу/көптіру/айналдыру) кір жуғыш машинаның есігін күшпен ашпаңыз.

- Кір жуғыш машинадан аққан суға күйіп қалуыңыз немесе еден тайғанақ болып жетуі мүмкін. Нәтижесінде жарақат алуыңыз мүмкін.
- Есікті күшпен ашу құрылғының зақымдануына немесе жарақаттануға әкелуі мүмкін.

Қуат ашасын дымқыл қолмен ұстамаңыз.

- Электр қатеріне ұшырауыңыз мүмкін.

Жұмыс істеп тұрған кезде қуат сымын суыру арқылы құрылғыны өшірмеңіз.

- Қуат сымын қабырғадағы розеткаға қайта қосу ұшқынның пайда болуына және электр тогының соғуына немесе өртке әкелуі мүмкін.

Балаларға құрылғыға шығуға немесе ішіне кіруге рұқсат бермеңіз.

- Электр қатері, күйіп қалуы немесе жарақат алу қаупі бар.

Жұмыс жасап тұрған кір жуғыш машинаның астына қолыңызды немесе темір зат салмаңыз.

- Нәтижесінде жарақат алуыңыз мүмкін.

Құрылғыны ашасынан тартып сөндірмеңіз. Ашаны үнемі қатты ұстап, розеткадан тура суырып алыңыз.

- Қуат сымына зақым келсе, қысқа тұйықталу, өрт және/не электр қатері орын алуы мүмкін.

Құрылғыны өзіңіз жөндеуге, бөлшектеуге немесе өзгертуге әрекеттенбеңіз.

- Стандартты сақтандырғыштан басқа сақтандырғышты (мысалы, мыс, темір орамасы бар т.с.с.) қолданбаңыз.
- Құрылғыны жөндеу немесе қайта орнату қажет болған кезде, жақын жердегі қызмет көрсету орталығына хабарласыңыз.
- Бұлай істемеу электр тогының соғуына, өртке, құрылғының жұмысына байланысты мәселелерге немесе жарақаттануға алып келуі мүмкін.

Егер су құятын түтік шүмектен босатылып, құрылғыны су басса, қуат сымын суырыңыз.

- Бұлай істемеген жағдайда, электр қатері орын алуы немесе өрт шығуы мүмкін.

Құрылғы ұзақ уақыт пайдаланылмаса немесе найзағай немесе күн күркіреуі болса, қуат сымын розеткадан суырыңыз.

- Бұлай істемеген жағдайда, электр қатері орын алуы немесе өрт шығуы мүмкін.

Егер құрылғыға бөтен зат кірсе, қуат сымын суырып, ең жақын орналасқан Samsung тұтынушыларға қызмет көрсету орталығына хабарласыңыз.

- Электр қатері орын алуы немесе өрт шығуы мүмкін.

Балаларға (не үй жануарларына) кір жуғыш машинаның ішіне кіріп немесе үстіне шығып ойнауға рұқсат бермеңіз. Кір жуғыш машинаның есігі ішкі жағынан оңай ашылмайды және балалар қатты жарақат алуы немесе қамалып қалуы мүмкін.

Қауіпсіздік ақпараты

Пайдалану кезінде сақталатын сақтық шаралары

НАЗАР АУДАРЫҢЫЗ

Кір жуғыш машина жуғыш зат, кір, тамақ қалдықтары және басқа заттармен ластанған кезде, қуат сымын суырып, кір жуғыш машинаны дымқыл, жұмсақ шүберекпен тазалаңыз.

- Бұлай істемегенде, құрылғының өңі кетіп, деформациялануы, бүлінуі не тоттануы мүмкін.

Қатты соққы тисе алдыңғы шынысы сынып қалуы мүмкін. Кір жуғыш машинаны пайдаланған кезде абай болыңыз.

- Шынысы сынып қалса, жарақат алу қаупі бар.

Ұзақ уақыт пайдаланбағаннан кейін, сумен жабдықтаудың бұзылуынан немесе су құятын түтіккі қайта жалғанғаннан кейін су шүмегін баяу ашыңыз.

- Су құятын түтіктегі немесе су құбырындағы ауа қысымы құрылғының бір бөлігін зақымдауы немесе судың ағып кетуіне әкелуі мүмкін.

Жұмыс істеп тұрғанда су төгілсе, су төгуге қатысты ақаулықтың бар-жоғын тексеріңіз.

- Су төгіліп, құрылғы суда қалған кезде оны іске қоссаңыз, электр қатері орын алуы немесе өрт шығуы мүмкін.

Кірді салған кезде есікке қысылып қалмайтын етіп, кір жуғыш машинаға абден салу керек.

- Егер кір есікке қыстырылып қалса, киімге немесе кір жуғыш машинаға нұқсан келуі немесе су ағып кетуі мүмкін.

Кір жуғыш машинаны пайдаланбаған кезде суды жауып қойыңыз.

- Су құятын түтіккінің жалғастырғышының бұрандаларының дұрыс қатайтылғанын тексеріңіз.

Режеңке тығыздағыш пен алдыңғы есікті ешбір бөгде зат (мысалы, қоқыс, жіп, шаш т.с.с.) ластан тастамауын қамтамасыз етіңіз.

- Есікке бөгде зат қыстырылып қалса немесе есік толық жабылмаса су ағып кетуі мүмкін.

Су құятын шүмекті ашып, су құятын түтіккінің коннекторы мықтап бекітілгенін және құрылғыны қолданар алдында судың ағып кетпегенін тексеріңіз.

- Егер су құятын түтік жалғастырғышының бұрандалары босап қалса, су ағып кетуі мүмкін.

Сіз сатып алған құрылғы тек үйде пайдалануға арналған.

Құрылғыны іскери мақсатта пайдалану құрылғыны дұрыс пайдаланбау ретінде анықталады. Бұл жағдайда құрылғыға Samsung компаниясы берген стандартты кепілдік берілмейді және мұндай дұрыс пайдаланбау салдарынан болған ақаулар үшін Samsung жауапкершілік көтермейді.

Құрылғының үстіне шықпаңыз немесе үстіне зат (мысалы, кір, жанып тұрған шамшырақ, тұтатылған темекі, ыдыс-аяқ, химиялық заттар, темір заттар т.с.с.) қоймаңыз.

- Бұл электр тогының соғуына, өртке, құрылғының жұмысына байланысты мәселелерге немесе жарақатқа әкелуі мүмкін.

Инсектицид сияқты ұшпа заттарды құрылғының бетіне шашпаңыз.

- Адамдарға зиянды болуымен қатар, бұл электр тогының соғуына, өртке немесе құрылғының жұмысына байланысты мәселелерге әкелуі мүмкін.

Электрмагнитті өріс шығаратын заттарды кір жуғыш машинаның қасына қоймаңыз.

- Дұрыс жұмыс істемей, адам жарақат алуы мүмкін.

Жоғары температурамен жуу кезінде төгілген су немесе кептіру циклы ыстық болады. Суға қол тигізбеңіз.

- Күйіп қалуыңыз немесе жарақат алуыңыз мүмкін.

Су ағызу уақыты судың температурасына байланысты өзгеруі мүмкін. Егер судың температурасы тым жоғары болса, су суығаннан кейін су төгу процесі басталады.

Су өткізбейтін көрпеше, төсем немесе киімдерді (*), құрылғыда осындай заттарды жууға арналған арнайы цикл болмаса жумаңыз.

(*): Жүн матадан жасалған төсек жабықтары, жаңбыр жамылғылары, балықшы күртешесі, шаңғы тебуге арналған шалбар, жол төсек, жаялық, терлеуге, велосипед, мотоцикл, машинаны т.с.с. жабуға арналған жамылғылар:

- Қалың немесе қатты матрацтарды, затбелгісінде "кір жуғыш машинамен жууға болады" деп жерсетілсе де жумаңыз. Қалыптан тыс дiрiлдеудiң әсерiнен кiр жуғыш машинаға, қабырғаға, еденге немесе киімге нұқсан келуі мүмкін.
- Еден сүрткіштерді немесе резеңкемен астарланған аяқ сүрткіштерді жумаңыз. Резеңке астары алынып, барабанға жабысып қалып, су төгуге байланысты ақаулықтар пайда болуы мүмкін.

Кір жуғыш машинаны жуғыш зат салынатын қорапшасы алынып тұрса қоспаңыз.

- Аққан судың әсерінен электр қатері пайда болуы не адам жарақат алуы мүмкін.

Кептіріп жатқанда немесе кептіріп бола сала барабанның ішіне қолыңызды тигізбеңіз, себебі күйіп қалуыңыз мүмкін.

- Күйіп қалуыңыз мүмкін.

Есіктің айнегі жуу және кептіру кезінде ысып кетеді. Сондықтан есіктің айнегіне тиеніз.

Сондай-ақ, балаларға кір жуғыш машинаның айналасында ойнауға немесе есіктің айнегіне тиюге жол бермеңіз.

- Күйіп қалуыңыз мүмкін.

Қолыңызды жуғыш зат қорапшасына салмаңыз.

- Жуғыш затты қосатын құралға қолыңыз қыстырылып қалып, жарақат алуыңыз мүмкін.

Ұнтақты жуғыш затты қолданған кезде сұйық жуғыш заттың нұсқаулығын алыңыз (тех үлгілерде).

- Олай болмаса, жуғыш зат тартпасының алдыңғы жағынан су ағуы мүмкін.

Кір жуғыш машинаға жуылатын жүрден басқа затты (мысалы, аяқ киім, тағамның қалдығы, жануарлар) салмаңыз.

- Себебі кір жуғыш машинаға зақым келуі, егер жануарларды салсаңыз, қалыптан тыс дiрiлдiң себебiнен жарақат алуы не өліп қалуы мүмкін.

Қауіпсіздік ақпараты

Түймешіктерді түйреуіш, пышақ, тырнақ т.с.с. өткір затпен баспаңыз.

- Электр қатері орын алуы не адам жарақаттануы мүмкін.

Иіс май дүкендерінде сатылатын не массаж салондарында қолданылатын май, крем немесе лосьон тәрізді заттар ластаған жірлерді жумаңыз.

- Себебі резеңке тығыздағыш деформацияланып, су ағуы мүмкін.

Түйреуіш немесе шаш түйреуіштері тәрізді темір заттарды не ағартқышты ұзақ уақыт барабан ішінде қалдырмаңыз.

- Себебі барабанды тот басуы мүмкін.
- Егер барабанның бетінде тот пайда болса, оған шайғыш заттан (бейтарап) жағып, жекемен тазалаңыз. Ешқашан темір шөткені қолданбаңыз.

Құрғақ жуғыш затты ешқашан тура қолданбаңыз және құрғақ жуғыш зат тұрып қалған киімдерді жумаңыз, шаймаңыз не айналдырмаңыз.

- Себебі майдың тотықтануына байланысты кенет жарылыс шығуы немесе тұтануы мүмкін.

Су салқындататын/қыздыратын құрылғылардың ыстық суын қолданбаңыз.

- Кір жуғыш машинада ақау пайда болуы мүмкін.

Кір жуғыш машинада кәдімгі қол сабынды қолданбаңыз.

- Егер ол кір жуғыш машинада қатайып, жиналып қалса, бұл құрылғыға, түссізденуге, тот немесе жағымсыз иістерге әкелуі мүмкін.

Нәски, төс тартқыш тәрізді заттарды кір жуатын торға салып, басқа киімдерге қосып жуыңыз.

Төсек жайма тәрізді үлкен заттарды кір жуатын торға салып жумаңыз.

- Бұлай істемеген жағдайда, қалыптан тыс дірілдеу, адамның жарақаттануына себеп болуы мүмкін.

Қатып қалған жуғыш затты қолданбаңыз.

- Егер кір жуғыш машина ішіне жиналып қалса, су ағып кетуі мүмкін.

Жуылатын киімдердің барлығының қалталарының бос екеніне көз жеткізіңіз.

- Тиын, түйреуіш, тырнақ, бұранда немесе тас тәрізді қатты, өткір заттар құрылғыға аса қатты зиян келтіруі мүмкін.

Үлкен қапсырмалары, түймелері бар немесе басқа ауыр темір зат тағылған киімдерді жумаңыз.

Кірді түсіне қарай жіктеп, ұсынылған цикл, су температурасы мен қосымша функцияларды таңдаңыз.

- Бұл түсінің түсуіне немесе матаның бүлінуіне әкелуі мүмкін.

Есікті жапқан кезде балалардың саусақтары қыстырылып қалмау үшін абай болыңыз.

- Нұсқау орындалмаса, жарақат алуы мүмкін.

Оғаш иістер мен зеңнің алдын алу үшін, жуу циклінен кейін барабанды келтіру үшін есікті ашық қалдырыңыз.

Қақтың жиналуын болдырмас үшін, жуу циклінен кейін жуғыш зат салынатын қорапшаны ашық қалдырып, ішін құргатыңыз.

Тазалауға қатысты қатаң ескертулер

ЕСКЕРТУ

Құрылғыны оған тікелей су шашу арқылы тазаламаңыз.

Құрамында күшті қышқылы бар жуғыш затты пайдаланбаңыз.

Құрылғыны бензол, сұйылтқыш немесе спирт тәрізді заттармен тазаламаңыз.

- Себебі, құрылғының түсі кетіп, деформацияланып, бүлініп немесе электр қатері орын алуы, өрт шығуы мүмкін.

Тазалау немесе жөндеу жұмыстарын орындар алдында, құрылғыны розеткадан ажыратыңыз.

- Бұлай істемеген жағдайда, электр қатері орын алуы немесе өрт шығуы мүмкін.

WEEE нұсқаулары



Осы құрылғыны қоқысқа дұрыс тастау (Ескі электр және электроника құрылғылары)

(Жеке қоқыс жинау жүйесі бар елдерге қатысты)

Өнімге, оның керек-жарақтарына немесе құжаттарына салынған бұл белгі, құрылғыны және оның электроникалық керек-жарақтарын (мысалы, зарядтағышы, құлақаспабы, USB сымы) қолданыс мерзімі аяқталғаннан кейін тұрмыстық қоқыспен бірге тастауға болмайды дегенді көрсетеді. Қоқысты дұрыс тастамаған кезде қоршаған ортаға және адамның денсаулығына келуі ықтимал зиянның алдын алу үшін, бұндай қоқыстарды басқа қоқыстардан бөліп, материал ресурстарын түбегейлі түрде қайта қолдану үшін қайта өңдеуден өткізуге тапсырыңыз.

Жеке пайдаланушылар осы өнімді сатып алған бөлшек сауда орталығына немесе жергілікті әкімшілік мекемеге хабарласып, бұл заттарды қоршаған ортаға зиянсыз түрде қайта өңдеуден өткізу үшін қайда, қалай апарып тапсыруға болатыны туралы ақпарат алуы керек.

Заңды тұлғалар өз жабдықтаушыларына хабарласып, сатып алу келісім-шартының шарттары мен талаптарын қарауға тиіс. Аталмыш өнімнің және оның керек-жарақтарын басқа қоқысқа тасталатын коммерциялық қалдықтарға араластырмау керек.

Орнату

Кір жуғыш машина мінсіз жұмыс істеп, кір жуатын кезде адамға еш қатер төнбес үшін осы нұсқауларды мұқият орындаңыз.

Жинақтың құрамы

Өнімнің жинағында барлық бөлшектердің бар екеніне көз жеткізіңіз. Егер кір жуғыш машинаға немесе оның бөлшектеріне қатысты мәселе туындаса, жергілікті Samsung тұтынушыларға қолдау көрсету орталығына немесе бөлшек сауда орталығына хабарласыңыз.

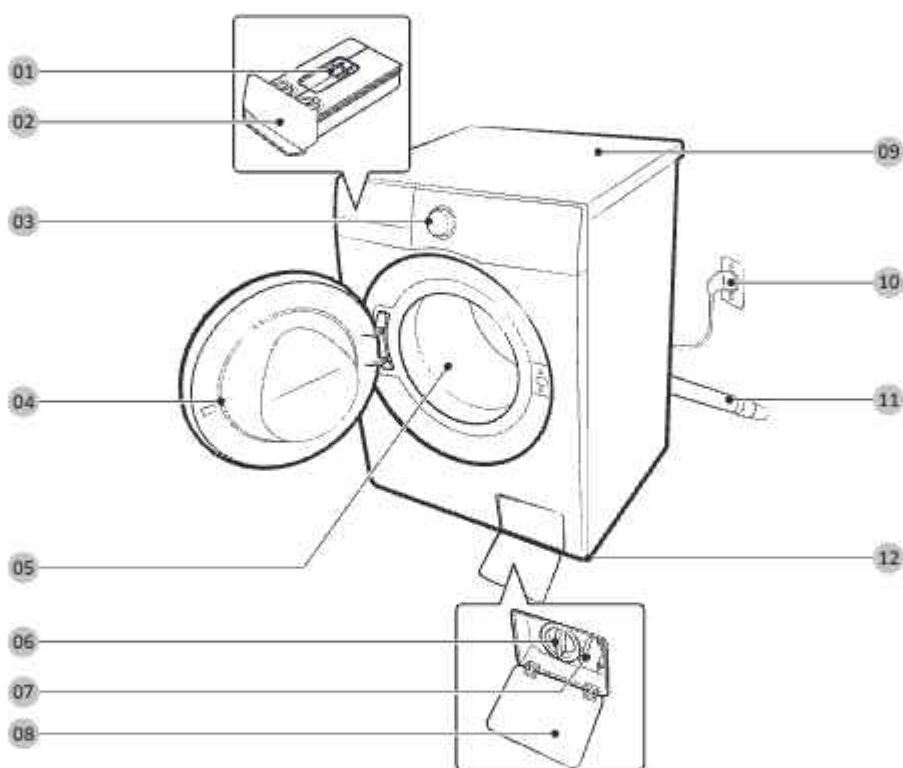

01 Босатқыш тетік

02 Жуғыш зат үлестіргіш

03 Басқару панелі

04 Есік

05 Барабан

06 Қоңыс сүзгісі

07 Төтенше жағдайда су тегу түтілі

08 Сүзгінің қақпағы

09 Жұмыс алаңы

10 Қуат ашасы

11 Су төгетін түтік

12 Деңгейлегіш аяқтар

* Тартпаның және/немесе тетіктің дизайны үлгі түріне қарай әртүрлі болады.



Сомын кілті



Болт қақпақтары



Түтік бағыттағышы



Суық су түтігі



Ыстық су түтігі



Кері клапан (тек кей үлгілерде
жабдықталған)

Керек-жарақтар (бірге жеткізілмейді)

- Қабаттап орнату жинағы: SKK-SS*
 - Қабаттап орнату жинағы кептіргішті кір жуғыш машина үстіне орнату үшін қажет.

ЕСКЕРІМ

- Сомын кілті: Тасымалдау болттарын алуға және кір жуғыш машинаны деңгейлеуге арналған.
- Болт қақпақтары: Тасымалдау болттарын алған соң тесіктерді жабуға арналған. Болт қақпақтарының берілген нөмірлері (3 - 6) үлгіге байланысты.
- Түтік бағыттағышы: Су төгетін түтікті ағазу түтігіне немесе шұңғылшаға іліп қоюға арналған.
- Суық/ыстық су түтігі: Кір жуғыш машинаны сумен қамтамасыз етуге арналған. (Ыстық су түтіктері тек қолданылатын үлгілер үшін.)

Орнату

Орнатуға қойылатын талаптар

Электр қосылымы және жерге қосу

- Кір жуғыш машинаға арналған жеке айырып-қосқышты қолданыңыз.

Кір жуғыш машинаңыз, жерге дұрыс тұйықтау үшін жерге дұрыс қосылған розеткаға сүзуге арналған, үш істікшелі жерге қосылатын ашамен жабдықталған.

Жерге тұйықтауға қатысты күмәніңіз болса, білікті электршіге немесе қызмет көрсету технигіне хабарласыңыз.

Жинақпен берілген ашаға өзгеріс енгізбеңіз. Егер ол розеткаға сәйкес келмесе, дұрыс розетка орнату үшін білікті электршіні шақырыңыз.

ЕСКЕРТУ

- Ұзартқыш сымды ПАЙДАЛАНБАҢЫЗ.
- Кір жуғыш машинамен бірге жеткізілетін қорек сымын ғана пайдаланыңыз.
- Жерге қосылатын сымды ешқашан пластик құбыр жүйесіне, газ жүйесіне не ыстық су құбырына ЖАЛҒАМАҢЫЗ.
- Жерге дұрыс тұйықталмаған өткізгіштер электр тоғын өткізуі мүмкін.

Сумен жабдықтау

Осы машинаға сай келетін су қысымы 50 кПа және 1000 кПа арасында. Судың қысымы 50 кПа-дан төмен болса, су клапаны жабылмай қалуы немесе барабанға су ұзақ күйылып, нәтижесінде кір жуатын машина сөніп қалуы мүмкін. Су шүмектеріне машинамен бірге жеткізілген су құятын түтіктер жетуі үшін кір жуғыш машинаның арт жағынан 120см-ден қашық емес жерде орналасуға тиіс.

Су жылыстап ағу қаупін азайту үшін:

- Су шүмектеріне қол оңай жететініне көз жеткізіңіз.
- Кір жуғыш машинаны пайдаланбаған кезде шүмектерді жауып қойыңыз.
- Су құятын түтік фитинглерінен су жылыстап ағып тұрмағанын уақытылы тексеріңіз.

НАЗАР АУДАРЫҢЫЗ

Кір жуғыш машинаның алғаш пайдалану алдында, су клапанындағы және шүмектердегі барлық қосылымдарды тексеріп, су ағып тұрмағанына көз жеткізіңіз.

Суды төгу

Samsung биіктігі 60-90 см тік құбырды пайдалануды ұсынады. Су төгетін түтікті тұтық қапсырмасынан өткізіп, тік құбырға қосу керек және тік құбыр су төгетін түтікті толығымен жауып тұруы керек.

Еденге орналастыру

Кір жуғыш машинаның барынша тиімді жұмыс жасауын қамтамасыз ету үшін қатты еденге орнату керек. Ағаш еденге қойған кезде, діріл мен/не кірдің теңгерімі дұрыс сақталуы үшін еденді берік ету үшін қосымша жұмыстар жасау қажет болуы мүмкін. Кілем немесе жұмсақ қыш тақта төселген еден дірілге сонша төзімді емес және айналдыру циклі кезінде кір жуғыш машинаның ақырын жылжуына себеп болуы мүмкін.

НАЗАРАУДАРЫҢЫЗ

Кір жуғыш машинаны тағанның үстіне немесе бос тұрған төсемге ОРНАТПАҢЫЗ.

Су температурасы

Кір жуғыш машинаны су қатып қалуы мүмкін жерге қоймаңыз, себебі кір жуғыш машинаның су клапандарында, сорғылары және түтіктерінде арқашан шамалы су қалып отырады. Қосылым бөлшектерінде қалған мұздаған су кір жуғыш машинаның таспаларына, сорғысы мен басқа да компоненттеріне зақым келтіруі мүмкін.

Қаптамаға орнату

Тұрақты жұмыс істеуін қамтамасыз ету үшін сақталатын ең аз қашықтық:

Бүйір жақтары	25 мм
Үстіңгі жағы	25 мм
Арпқы жағы	50 мм
Алдыңғы жағы	550 мм

Кір жуғыш машина мен келтіргішті бір жерге орнатсаңыз, қаптаманың алдыңғы жағында кемінде 550 мм ауа кіретін бос орын болуға тиіс. Кір жуғыш машинаның бір өзін жеке орнатсаңыз, ауа кіруге арналған бос орын қажет жоқ.

Орнату

Орнату қадамдары

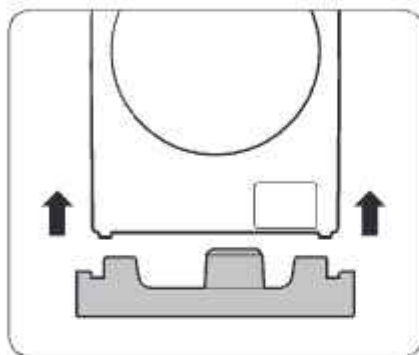

ЕСКЕРІМ

Кір жуғыш машинаны қаптамасынан шығарып жатқанда, оны пенопласт негізінен көтеріңіз. Кір жуғыш машина астынан барабан тірегінің алынып тасталғанына көз жеткізіңіз.

ҚАДАМ: 1 Орын таңдау

Орынға қойылатын талаптар:

- Кілем төселмеген, желдетуге кедергі келтірмейтін қатты, тегіс еден
- Күн сәулесі тура түсетін жерден алыс
- Желдетуге және электр сымдарын төсеуге ыңғайлы бөлме
- Қоршаған орта температурасы әрқашан мұз қату температурасынан (0 °C) жоғары
- Қызу көзінен алыс

ЕСКЕРІМ

- Кір жуғыш машинаны пайдалану барысында шамадан тыс дүріл пайда болмау үшін, оның орнықты орнатылуына барынша назар аударыңыз.
- Кір жуғыш машинаңызды орнықты және тегіс бетке орнатыңыз.
- Кір жуғыш машинаны жұмсақ едендерге немесе еден төсеніштерінің үстіне орнатпаңыз.
- Кір жуғыш машинаны ағаш еденге орнатсаңыз, еден үстіне суға төзімді ағаш панельді (қалыңдығы кемінде 1,18 дюйм / 30 мм) орнатыңыз. Сонымен қатар, кір жуғыш машинаны ағаш еденнің бұрышына орнатуды ұсынамыз.

ҚАДАМ: 2 Тасымалдау болттарын алу

Өнімнің орамын ашып, тасымалдау тетіктерін алыңыз.

ЕСКЕРІМ

Жинақпен берілген тасымалдау болттары үлгі түріне қарай әртүрлі болуы мүмкін.

ЕСКЕРТУ

- Орам материалдары балалар үшін қауіпті болуы мүмкін. Орам материалдарының барлығын (пластик қалталар, полистирол, т.с.с.) балалардың қолы жетпейтін жерде сақтаңыз.
- Жарақаттанып қалмау үшін, тасымалдау болттарын алған соң, болт қақпақтарымен тесіктерді жабыңыз. Тасымалдау болттары орында болмаса, кір жуғыш машинаны қозғамаңыз. Кір жуғыш машинаны басқа орынға алармас бұрын тасымалдау болттарын жинақтаңыз. Тасымалдау болттарын кейін пайдалану үшін сақтап қойыңыз.

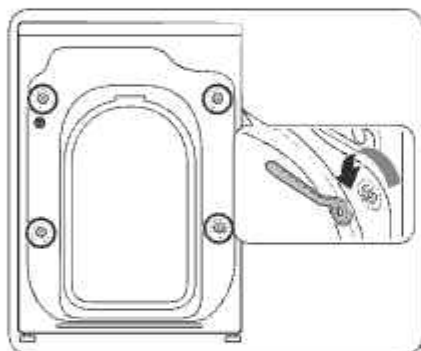

1. Кір жуғыш машинаның артқы жағында орналасқан тасымалдағыш болттарды (суретте дөңгелекпен белгіленген) табыңыз.
2. Берілген гайка кілтімен барлық тасымалдау болттарын сағат тіліне қарсы бұрап босатыңыз.

ЕСКЕРІМ

Тасымалдау болттарын кейін пайдалану үшін сақтап қою керек.

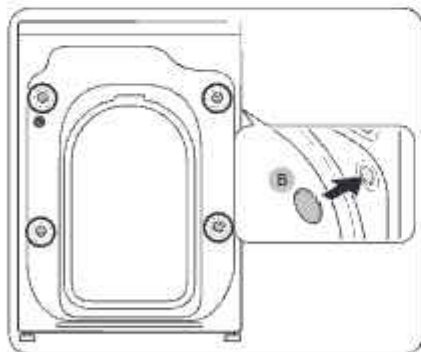

3. Болт қақпақтарын (B) саңылауларға (суретте дөңгелекпен белгіленген) салыңыз.

Орнату

ҚАДАМ: 3 Деңгейлегіш аяқтарды реттеу

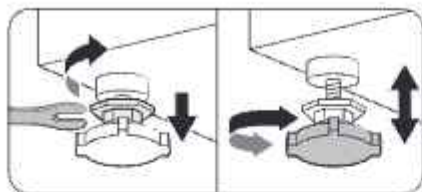

1. Кір жуғыш машинаны орнына абайлап сырғытып апарыңыз. Қатты күш салса, деңгейлегіш аяқтарға зақым келуі мүмкін.

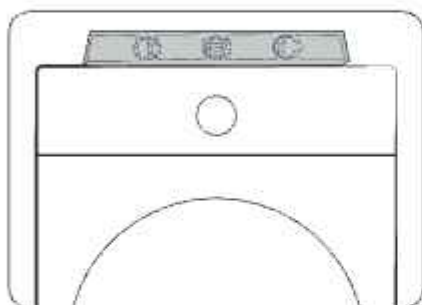

2. Кір жуғыш машинаның деңгейін деңгейлегіш аяқтарды қолмен бұрау арқылы реттеңіз.

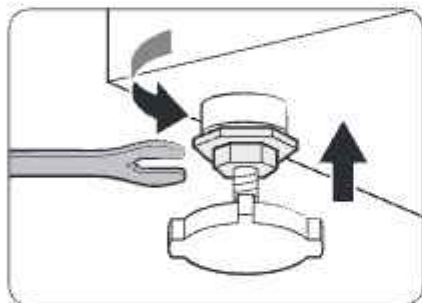

3. Деңгейлеу аяқталған кезде, сомын кілтімен сомындарды қатайтыңыз.

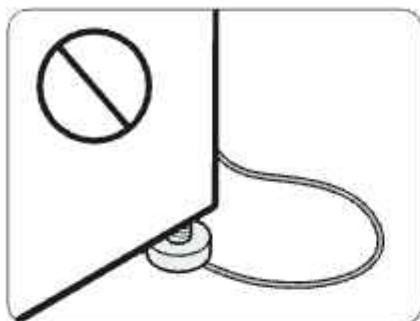

⚠ НАЗАРАУДАРЫҢЫЗ

Өнімді орнатып жатқанда деңгейлегіш аяқтардың қуат сымын басып тұрмағанына көз жеткізіңіз.

⚠ НАЗАРАУДАРЫҢЫЗ

Кір жуғыш машина дiрiлге байланысты орнынан жылжып кетпеу немесе шуыл шығармау үшiн, оның барлық деңгейлегiш аяқтарының еден бетiне тиiп тұрғанын тексерiңiз. Содан кейiн кiр жуғыш машинаның шайқалып тұрмағанына көз жеткiзiңiз. Кiр жуғыш машина шайқалып тұрмаса, гайкаларды қатайтыңыз.

ҚАДАМ: 4 Су түтiгiн жалғау

Жинақпен берiлген су түтiгi үлгi түрiне қарай әртүрлi болуы мүмкiн. Су түтiгiне қатысты берiлген нұсқауларды орындаңыз.

Бұрамалы су кранына жалғау

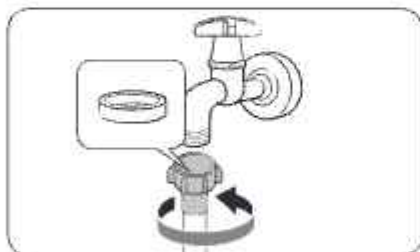

1. Су түтiгiн су кранына жалғаңыз да, оңға қарай бұрап қатайтыңыз.

⚠ НАЗАРАУДАРЫҢЫЗ

Су түтiгiн жалғау алдында түтiк жалғағыштың резеңке шығырығы бар екенiне көз жеткiзiңiз. Шығырығы болмаса немесе оған зақым келсе, онда түтiктi пайдаланбаңыз.

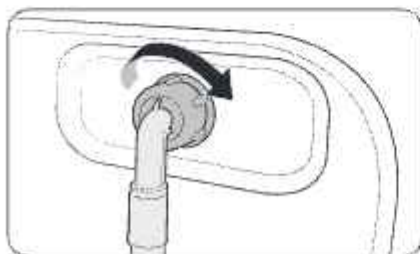

2. Су түтiгiнiң екiншi ұшын кiр жуғыш машинаның артында орналасқан су құятын клапанға жалғаңыз да, оны оңға қарай бұрап қатайтыңыз.

Орнату

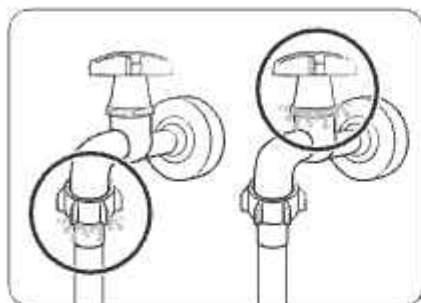

3. Судың шүмегін ақырындап ашыңыз да, қосылған жерлерден ешбір су ақпай тұрғанына көз жеткізіңіз. Су жылыстап аққанын байқасаңыз, 1-ші және 2-ші қадамдарды қайталаңыз.

ЕСКЕРТУ

Су жылыстап ақса, кір жуғыш машинаны пайдалануды тоқтатыңыз да, электр көзінен ағытыңыз. Егер қосылымнан су ақса, Samsung қызмет көрсету орталығына хабарласыңыз немесе су кранынан су ақса, сантехникке хабарласыңыз. Бұлай істемеген жағдайда электр қатері орын алуы мүмкін.

НАЗАРАУДАРЫҢЫЗ

Су құятын түтікті күшпен созабаңыз. Түтік тым қысқа болса, оны ұзынырақ жоғары қысым түтігімен алмастырыңыз.

Бұрамасыз су кранына жалғау

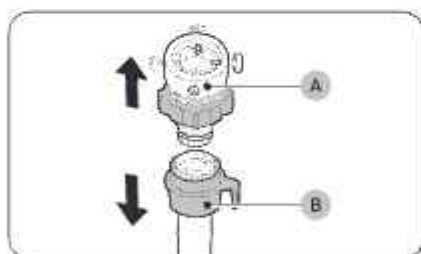

1. (A) адаптерін су түтігінен (B) алыңыз.

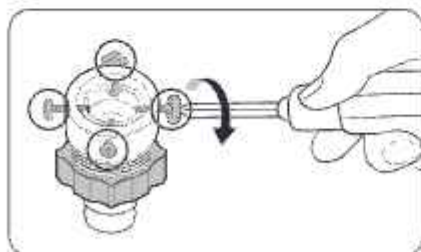

2. Адаптердің төрт бұрандасын босату үшін Phillips бұранда бұрағышын пайдаланыңыз.

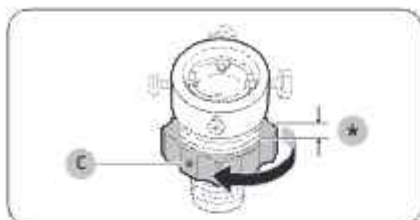

3. Адаптерді ұстап тұрып, (C) бөлігін 5 мм-ге (*) босату үшін көрсеткі бағытымен бұраңыз.

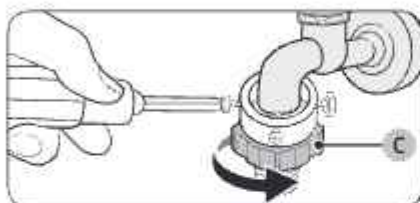

4. Адаптерді су кранына кіргізіп, содан кейін адаптерді көтеріп тұрып, бұрандаларды қатайтыңыз.
5. (C) бөлігін қатайту үшін көрсеткі бағытымен бұраңыз.

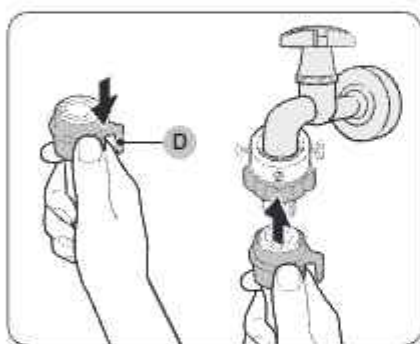

6. Су түтігін (D) бөлігін төмен тартып тұрып адаптерге жалғаңыз. Содан кейін (D) бөлігін босатыңыз. Түтік сырт етіп адаптерге кіреді.

7. Су түтігін жалғауды аяқтау үшін "Бұрамалы су кранына жалғзу" бөліміндегі 2 және 3-қадамдарын орындаңыз.

❗ ЕСКЕРІМ

- Су түтігін адаптерге жалғағаннан кейін су түтігін төмен қарай тартып, оның дұрыс қосылған-қосылмағанын тексеріңіз.
- Жиі қолданылатын шүмек түрін пайдаланыңыз. Егер шүмек текше пішінді немесе тым үлкен болса, тығыздағыш шығырықты шүмекті адаптерге кіргізбей тұрып алыңыз.

Орнату

Қосымша ыстық су құятын түтігі бар үлгілер үшін:

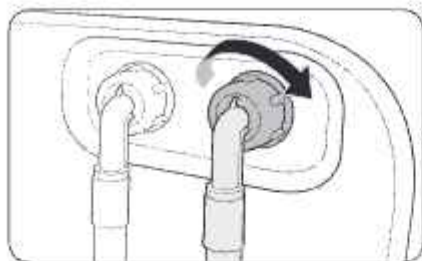

1. Ыстық су түтігінің қызыл ұшын кір жуғыш машинаның артында орналасқан ыстық су құятын клапанға жалғаңыз.
2. Ыстық су түтігінің екінші ұшын ыстық су шүмегіне жалғаңыз.

Кері клапан (тек кейбір үлгілерде)

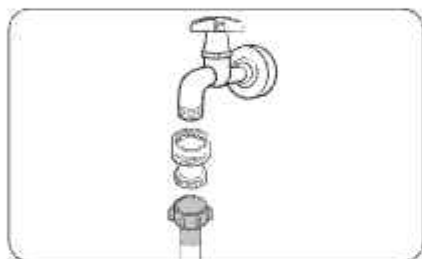

Су түтігін су шүмегіне жалғамас бұрын, жабдықта берілген кері клапанды су шүмегіне жалғап алыңыз да, сосын су түтігін қосыңыз.

Аква стоп түтігі (қолжетімді үлгілерге ғана қатысты)

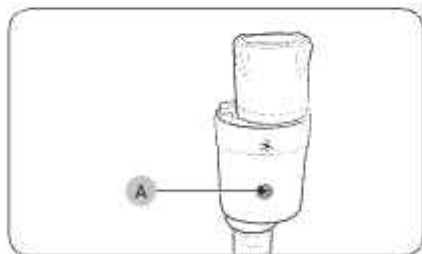

Аква стоп түтігі пайдаланушыларға су ағу қаупі барын ескертеді. Ол судың ағысын сезеді және су аққан жағдайда **индикатордың (А)** ортасында қызыл болып жанады.

ЕСКЕРІМ

Аква стоп түтігінің ұшын машинаға емес, су шүмегіне жалғау керек.

ҚАДАМ: 5 Су төгетін түтікті орналастыру

Су төгетін түтікті үш түрлі тәсілмен орнатуға болады:

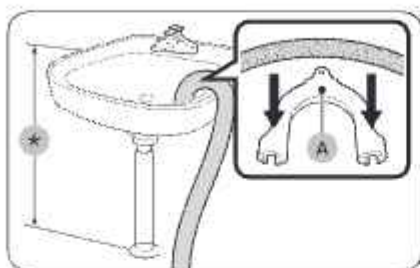

Шұңғылша жиегінен асыра іліп қою

Су төгетін түтікті еденнен 60 см және 90 см (*) аралығындағы биіктікте орнату керек. Су төгетін түтіктің ұшын иілген қалпы ұстау үшін жинақпен бірге берілген **пластик түтік бағыттағышты (A)** пайдаланыңыз. Су тұрақты ағу үшін бағыттағышты қабырғаға ілгекті пайдаланып бекітіңіз.

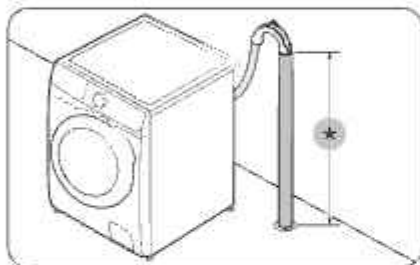

Су төгетін түтіктің ішінде

Су төгетін түтік 60 см және 90 см (*) аралығында болуы керек. 65 см тік түтікті пайдалануды ұсынамыз.

- Су төгетін түтіктің өз орнында тұруын қамтамасыз ету үшін жинақпен бірге берілген пластик түтік бағыттағышты пайдаланыңыз (суретке қараңыз).
- Су төгіп жатқанда сифоннан су ағып кетпес үшін су төгетін түтікті су төгетін құбырға 15 см бойлата енгізіңіз.
- Су төгетін түтік жылжып кетпес үшін түтік бағыттағышты қабырғаға бекітіңіз.

Тік құбырға қойылатын талаптар:

- Диаметрі ең кемінде 5 см
- Ең аз өткізгіштігі минутына 60 литр

Орнату

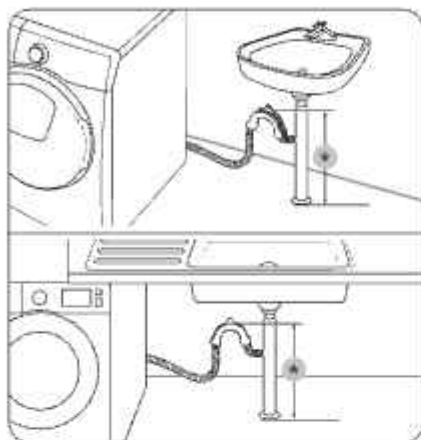

Шұңғылшаның су төгетін түтігінің тармағына бекіту

Су төгетін түтіктің ұшы жерден кем дегенде 60 см жоғары тұру үшін, су төгетін түтіктің тармағын шұңғылша сифонынан биік орналастыру керек.

(*): 60 см

⚠ НАЗАРАУДАРЫҢЫЗ

Шұңғылшаның су төгетін түтігінің тармағындағы қақпақты алып, су төгетін түтікті жалғаңыз.

ҚАДАМ: 6 Электр желісіне қосу

Қорек сымның ашасын техникалық талапқа сай келетін, жерге қосылған және сақтандырғыш немесе айырып-қосқышпен жүргалған қабырғадағы розеткаға жалғаңыз. Содан кейін, кір жуғыш машинаны қосу үшін  түймесін басыңыз.

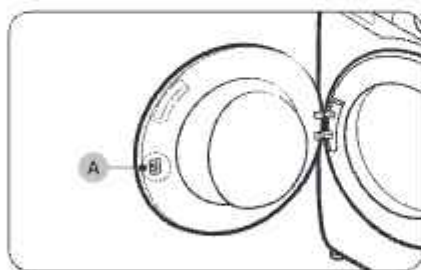

ⓘ ЕСКЕРІМ

Есіктің ысырмасы (интірек) (A) бастапқыда оны аздап босатуға арналған, себебі бұлай жасау есіктің ысырмасын есікке кірсітіруге оңай етеді.

ⓘ ЕСКЕРІМ

Егер орнату барысында есік құлыптаулы болса, қуат сымын қосып, қуатты қосыңыз. Есік бекітпесі ашылады.

Іске кірісу алдында

ЕСКЕРІМ



Ең алғаш рет кір жуар алдында барабан іші бос болып, толық жуу циклін орындау керек.

Бастапқы орнату

- Кір жуғыш машинаны ең алғаш рет іске қосқанда, оның экранында параметрлерді бастапқы орнату мүмкіндігі пайда болады. Экрандағы нұсқауларды соңына дейін орындаңыз.
- Параметрлерді бастапқы орнату үдерісі аяқталған соң бұл қадам қайталанбайды. Бастапқы орнатуды аяқтау үшін жуу циклін кем дегенде бір рет орындау керек.
- Параметрлерді бастапқы орнату қадамында тіл таңдау, калибрлеу әрекеттері орындалып, қысқаша нұсқаулық көрсетіледі.
-  түймесін басып немесе **Шарлау тетігін** бұрал, келесі экранға өтіңіз.

Калибрлеу функциясын қосу

- Параметрлерді бастапқы орнату кезінде тілді таңдағаннан кейін калибрлеу үдерісі пайда болады. Кір жуғыш машинаны пайдалану алдында калибрлеу қадамын орындау керек.
- Барабанды босатыңыз да, калибрлей бастау үшін **D** түймесін басып тұрыңыз.
- Калибрлеу қадамы аяқталғаннан кейін қуат көзі ағытылып, содан кейін қайта қосылады.
- Қайта калибрлегіңіз келсе,  түймесін 3 секунд басып тұрып, **Орнатулар** қойындысына өтіп, **Калибрлеу** опциясын таңдаңыз.

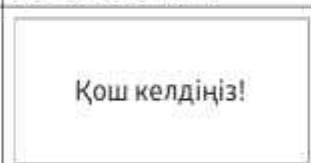
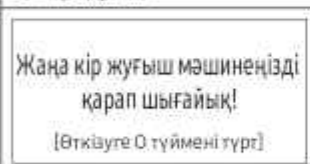
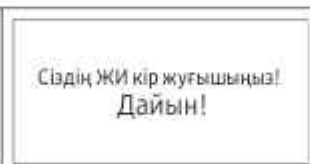
01 Тіл таңдау	02 Калибрлеу	03 Сәлемдесу экраны
		
04 Нұсқаулық		
		

Іске кірісу алдында

Кір жуу туралы кеңес

ҚАДАМ: 1 Сұрыптау

Кірді төмендегі белгілері бойынша сұрыптаңыз:

- Затбелгі: Кірді мақта мата, аралас мата, синтетика, жібек мата, жүн мата және жасанды талшық түрлеріне бөліп сұрыптаңыз.
- түсі: Ақ киімдерді түрлі түсті киімдерден бөліңіз.
- Келемі: Барабанға әртүрлі киімдерді араластырып салғанда жуу нәтижесі жақсарады.
- Нәзіктік: Нәзік матадан жасалған заттарды, таза, жаңа жүн мата, перде және жібек матаға арналған баппен жуу циклімен жеке жуыңыз. Жуылатын киімдердің затбелгілерін қараңыз.

ЕСКЕРІМ

Киімдердің затбелгілерін міндетті түрде қарап, жуу алдында тиісінше сұрыптаңыз.

ҚАДАМ: 2 Қалталарды босату

Киімдердің барлығының қалталарын босатыңыз.

- Киімдегі тиын, түйреуіш және қапсырма тәрізді темір заттар басқа киімдерге, сонымен қатар барабанға зақым келтіруі мүмкін.

Түймелері және жиектемелері бар киімдердің астарын сыртына аударыңыз.

- Шалбарлардың немесе күртешелердің тартпалары жуған кезде салынбай тұрса, барабанға зақым келуі мүмкін. Тартпаларды салып, баумен бекіту керек.
- Ұзын бауы бар киімдер басқа киімдерге байланып қалуы мүмкін. Киімнің бауларын жұмай тұрып міндетті түрде байлаңыз.

ҚАДАМ: 3 Кір жууға арналған торды пайдалану

- Тес тартқышты (машинамен жуылатын) кір жууға арналған торға салу керек. Тес тартқыштың темір бөліктері тесіп, басқа кірлерді бүлдіруі мүмкін.
- Нәски, қолғап, шұлық және бет орамал тәрізді кішкене, жеңіл заттар есіктің арасына қыстырылып қалуы мүмкін. Оларды кір жууға арналған торға салыңыз.
- Кір жууға арналған торды кір салмай жумаңыз. Себебі машина қалыптан тыс дірілдеп, орнынан жылжып, адам жаракат алуы мүмкін.

ҚАДАМ: 4 Алдын ала жуу (қажет болса)

Кір қатты кірлеген болса, таңдалған цикл үшін Алдын ала жуу опциясын таңдаңыз. Жуғыш зат барабанға қолдан салынған болса, Алдын ала жуу функциясын пайдаланбаңыз.

ҚАДАМ: 5 Салынатын кірдің мөлшерін анықтау

Кір жуғыш машинаны шамадан тыс толтырмаңыз. Өте көп кір салынса, кір жуғыш машина дұрыс жұмауы мүмкін. Киім түрлеріне арналған салмақ мөлшерін 38-беттен қараңыз.

ЕСКЕРІМ

Төсек жабдығын немесе төсек жапқыштарды жуғанда, жуу уақыты ұзаруы немесе айналдыру тиімділігі төмендеуі мүмкін. Төсек жабдықтарын немесе ақжаймаларды жуу үшін ұсынылатын ең үлкен айналдыру циклі 800 миң/айн және салмақ 2,0 кг немесе бұдан аз.

НАЗАР АУДАРЫҢЫЗ

- Егер кірдің теңгерімі жоқ болса, айналдыруға әсер етеді.
- Барабанға кір толтырыла салынып, есікке қыстырылмай тұрғанына көз жеткізіңіз.
- Есікті қатты жаппаңыз. Есікті баппен жабыңыз. Әйтпесе, есік дұрыс жабылмауы мүмкін.

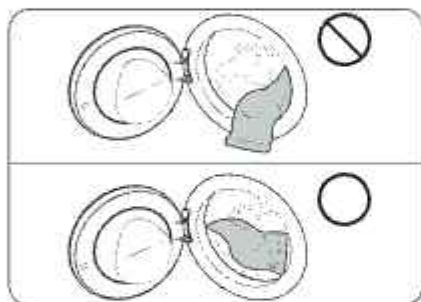

НАЗАР АУДАРЫҢЫЗ

Барабанға кір толтырыла салынып, есікке қыстырылмай тұрғанына көз жеткізіңіз.

ҚАДАМ: 6 Дұрыс жуғыш зат түрін пайдалану

Жуғыш заттың түрі матаның түріне (мақта мата, синтетика, нәзік мата, жүн мата), түсіне, жуу температурасына және қаншалықты кірлегеніне байланысты. Автомат кір жуғыш машиналарға арналған жуғыш заттарды пайдаланыңыз.

ЕСКЕРІМ

- Жуғыш затты өндіруші нұсқауларын кірдің салмағын, қаншалықты кірлегенін және аймағыңыздағы судың көрмектігін ескере отырып орындаңыз. Судың қаншалықты кермек екенін білмесеңіз, жергілікті уәкілетті мекемеге хабарласыңыз.
- Жентектеліп немесе қатып қалған жуғыш затты қолданбаңыз. Бұндай жуғыш зат шаяу циклінен кейін қалып, су төгетін түткіті білеп тастауы мүмкін.

НАЗАР АУДАРЫҢЫЗ

Жүн матаны Жүн циклімен жуғанда, жүн матаға арналған арнайы жуғыш затты ғана пайдаланыңыз. Жүн циклінде ұнтақ жуғыш затты пайдалансаңыз, киімге жұғып, бояуы оңып кетуі мүмкін.

Іске кірісу алдында

Кір жууға арналған капсулалар

Кір жууға арналған капсулаларды қолданып, ең үздік нәтижеге қол жеткізу үшін мына нұсқауларды орындаңыз.

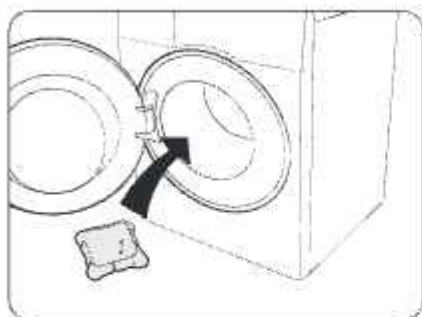

1. Капсуланы бос тұрған барабанның астыңғы артқы жағына салыңыз.

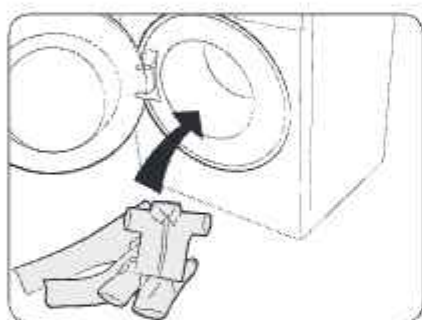

2. Кірді барабанның ішіне капсуланың үстіне салыңыз.

⚠ НАЗАРАУДАРЫҢЫЗ

Суық суды пайдаланатын циклдерде немесе бір сағатқа жетпей аяқталатын циклдерде капсула толық ерімеуі мүмкін.

Жуғыш зат үлестіргішіне қатысты нұсқаулар

Автоматты мөлшерлеу опциясы қосылған кезде, кір жуғыш машина әр жүктеме үшін жеткілікті мөлшерде жуғыш зат немесе мата жұмсартқыш шығарады. Төмендегі толық ақпаратты қараңыз:

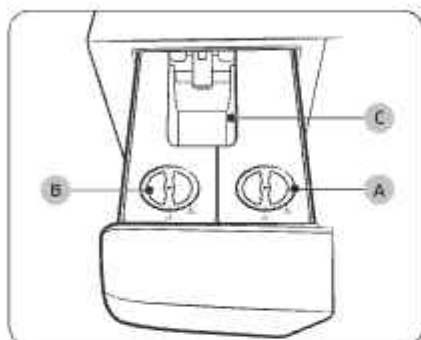

A. Диспенсер 1

- Бұл диспенсерде тек сұйық жуғыш затты пайдалануға болады.

B. Диспенсер 2

- Бұл диспенсерде сұйық мата жұмсартқышы немесе сұйық жуғыш затты пайдалануға болады.
- Бұл диспенсерде мата жұмсартқышты шығару әдепкі ретінде орнатылған. Осы диспенсер жуғыш затты шығаратын етіп пайдалану үшін параметрді өзгертуге болады. Толық ақпаратты 45-беттегі "Диспенсер" бөлімінен қараңыз.

C. Қолмен жуғыш зат қорапшасы:

- Жалғыз жуу циклі үшін сұйық жуғыш заттың, ұнтақ жуғыш заттың, я болмаса мата жұмсартқыштың қажетті мөлшерін қосу үшін осы қорапшаны пайдалануға болады.
- Бұл бөлімде жуғыш затты қолдану үшін автоматты мөлшерлеу опциясы сөндірілгеніне көз жеткізіңіз. (Авто-мөлшерлеуді өшіру туралы толық ақпаратты 42-беттегі "Қалып: жуу" және "Қалып: шаю" бөлімдерінен қараңыз.

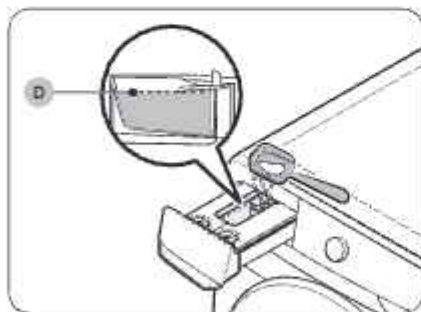

⚠ НАЗАРАУДАРЫҢЫЗ

- Қолмен жуғыш зат қорапшасына жуғыш затты қосқанда, оны **макс. сызығынан (D)** асырмаңыз. Бұл жуу нәтижелеріне кері әсер етуі мүмкін.
- Барабанды тазалау үшін ешбір жуғыш зат пайдаланбаңыз. Барабанда қалған химиялық заттардың қалдықтары жуу тиімділігіне әсер етеді.

Іске кірісу алдында

НАЗАР АУДАРЫҢЫЗ

- Жуғыш зат үлестіргішіне **1** немесе **2** диспенсерді орнатпай кір жуғыш машинаны жұмыс істетпеңіз.
 - Судың ағуынан электр тогының соғу қатері орын алуы не адам жарақаттануы мүмкін.
- Келесі жуғыш заттарды үлестіргішке салып пайдаланбаңыз.
 - Таблетка, капсула, шарик немесе тор тәрізділер.
- Жуғыш зат үлестіргішінде гель түріндегі немесе тұтқыр жуғыш заттарды/жұмсартқыштарды қолданбаңыз, себебі олар дұрыс ақпауы мүмкін.
 - Кір жуғыш машинада қолданар алдында жуғыш зат/жұмсартқыш өндірушінің нұсқауларын оқып шығыңыз.
- Жуғыш зат үлестіргішінен алынған диспенсерді өзіңізбен алып жүрмеңіз. Диспенсерді орнына қайта қойыңыз.
 - Әйтпесе диспенсер шайқалып, ішіндегісі төгіліп қалуы мүмкін.
- Кір жуғыш машинаны жылжитпас бұрын, ішіндегісі еденге төгіліп кетпес үшін, жуғыш зат үлестіргішіндегі диспенсерлерді босатыңыз.
- Мата жұмсартқышын жұмыс бетіне немесе басқару панеліне төгіп алмау үшін абай болыңыз.

ЕСКЕРІМ

- Жуғыш зат үлестіргіші толық жабылмаса, "Диспенсерді жабыңыз" деген хабарлама шығады. Кір жуғыш машина жұмысын бастамас бұрын жуғыш зат үлестіргішін жабыңыз.
- Дисплейде "Автоматты мөлшерлеуішті жуғыш құралға толтырыңыз", "Автоматты мөлшерлеуішке кондиц. салыңыз" немесе "Авто- мөлшерлеуішке жуғыш құрал мен кондиц.салыңыз" деген хабарлама пайда болса, тиісті диспенсерді толтырыңыз. Бұл ескерту хабарламалары кір жуғыш машина бос жуғыш зат/жұмсартқышты байқағаннан кейін кір жуғыш машина ны қосқан кезде ғана көрсетіледі.
- Жүн циклі кезінде жуғыш зат/жұмсартқыш автоматты түрде берілмейді. Жүн циклінде жуғыш затты/жұмсартқышты ағуы үшін жуғыш заттың/жұмсартқыштың деңгейін қолмен орнату керек.
- Арнайы жуғыш зат немесе жұмсартқыш үшін (жүнді мата, балалар киімі және т.б. үшін) қосымша диспенсерлер сатып алыңыз және жаңа диспенсерлерді тек арнайы жуғыш зат немесе жұмсартқыш үшін пайдаланыңыз.
- Жуғыш зат үлестіргішін саусақ ұшымен ғана ашу қиын болуы мүмкін. Жуғыш зат үлестіргішінің тұтқасынан мықтап ұстап, ашыңыз.
- Жуғыш зат үлестіргішін жабу үшін толығымен итеріңіз. Үлестіргіш дұрыс жабылған кезде сіз шерту дыбысын естисіз.
- Жұмсартқыштың иісі әлсіз болып көрінсе, жұмсартқышты қосу деңгейін жоғары деңгейге қойыңыз.
- Диспенсер саңылауларын тексеріп, қақпақтарын бұрап ашыңыз, содан кейін MAX сызығына дейін жуғыш затпен немесе жұмсартқышпен толтырыңыз.
- Жуғыш зат пен жұмсартқыш қоспасын пайдаланбаңыз.
- Диспенсерлерді әрқашан қақпағы жабық күйде ұстаңыз.

Автоматты үлестіргішке жуғыш зат салу

ЕСКЕРІМ

- Дисплейде "Автоматты мөлшерлеуішті жуғыш құралға толтырыңыз", "Автоматты мөлшерлеуішке кондиц. салыңыз" немесе "Авто- мөлшерлеуішке жуғыш құрал мен кондиц.салыңыз" деген хабарлама пайда болса, тиісті диспенсерді толтырыңыз.

- Диспенсерді толтырған соң толтыруға байланысты шыққан хабарлама жойылмаса, кір жуғыш машинаны өшіріп-қосыңыз, я болмаса жуғыш зат үлестіргішін 3 секундтан ұзақ ашып тұрыңыз да, жабыңыз.
 - Кір жуғыш машина толтырылған жуғыш затты немесе жұмсартқышты анықтай бастайды.
 - Анықтау уақыты жуғыш заттың немесе жұмсартқыштың түріне байланысты әртүрлі болуы мүмкін.

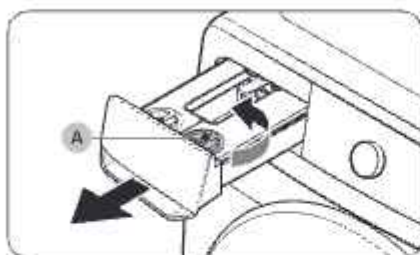

1. Жуғыш зат үлестіргішін ашыңыз.
2. Диспенсер **1** қақпағын (A) солға бұрап ашыңыз.

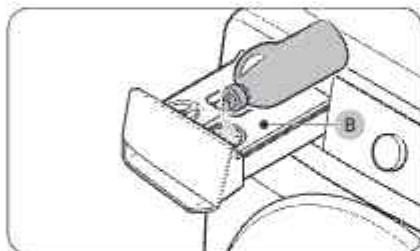

3. Диспенсерге **1** (B) жуғыш заттың тиісті мөлшерін құйыңыз.
 - Аяқтағаннан кейін, қақпақты орнына қойып, оңға бұрап жабыңыз.

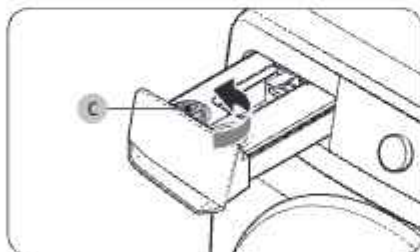

4. Диспенсер **2** қақпағын (C) солға бұрап ашыңыз.

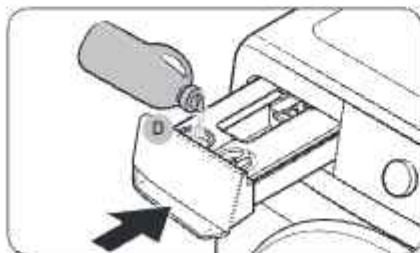

5. Диспенсерге **2** (D) жұмсартқыштың немесе жуғыш заттың тиісті мөлшерін құйыңыз.
 - Аяқтағаннан кейін, қақпақты орнына қойып, оңға бұрап жабыңыз.
6. Жуғыш зат үлестіргішін жабу үшін оны басыңыз.
 - Жуғыш зат үлестіргішін жабу үшін ішке қарай итеріңіз. Үлестіргіш дұрыс жабылған кезде сіз шерту дыбысын естисіз.

Іске кірісу алдында

НАЗАР АУДАРЫҢЫЗ

- Жуғыш затты немесе жұмсартқышты диспенсерлері салынбаған үлестіргішке салмаңыз.
 - Егер бұлай істесеңіз, үлестіргішті тазалап, екі диспенсерді де қайта салыңыз.
- Автоматты диспенсерде тек сұйық жуғыш затты немесе жұмсартқышты пайдаланыңыз. Ұнтақ жуғыш затты қолданбаңыз.
- Екі диспенсер де толықтай салынғанына көз жеткізіңіз.
 - Егер салынбай тұрса, кір жуғыш машина жұмысын бастамауы немесе жуғыш заттарды құймауы мүмкін.
- Диспенсерді сол немесе басқа түрдегі жуғыш зат немесе жұмсартқышпен толтырар алдында тазалаңыз.
- Жуғыш затты немесе жұмсартқышты автоматты диспенсер ішінде 6 аптадан артық қалдырмаңыз.
- Қай диспенсерде болмасын, жуғыш затты мата жұмсартқышпен араластырмау керек.
- Жуғыш зат немесе жұмсартқыштың қатаюының алдын алу үшін, толтырған соң диспенсер қақпағын жабыңыз.
- Коррозияға ұшырайтын және/немесе газ шығаратын ағартқышты пайдаланбаңыз.
- Диспенсерлердің ешқайсысын төңкеріп пайдаланбаңыз:
 - Ішіндегісі төгіліп қалуы мүмкін.
- Екі диспенсерді де жылжыту барысында артқы жақтарындағы құю саңылауларын баспаңыз.
 - Ішіндегісі ағуы мүмкін.
- Қолданылатын диспенсерге жуғыш затты немесе мата жұмсартқышты абайлап салыңыз.
 - Ішіндегісі төгіліп қалуы мүмкін.
- Ішіндегі қалған затты тексеру үшін **1** немесе **2** диспенсерді алғанда (ескерту хабарламасы шыққаннан кейін немесе хабарлама шыққанға дейін), үлестіргіште зат қалуы немесе үлестіргіш астынан ағып тұруы мүмкін.
- Кір жуғыш машинаны жылжытпас бұрын жуғыш зат үлестіргішіндегі барлық диспенсерлердің бос екендігіне көз жеткізіңіз.
- Жуғыш затты немесе жұмсартқышты қосу немесе толтыру деңгейі қалған жуғыш заттың немесе жұмсартқыштың түріне немесе мөлшеріне байланысты.
- Дисплейде **"Автоматты мөлшерлеуішті жуғыш құралға толтырыңыз"**, **"Автоматты мөлшерлеуішке кондиц. салыңыз"** немесе **"Авто- мөлшерлеуішке жуғыш құрал мен кондиц. салыңыз"** деген хабарлама пайда болса, тиісті диспенсерді дереу толтырыңыз. Кешікіріп толтырғанда жуғыш заттың деңгейі төмендеуі мүмкін.
- Жуғыш затты кірге тікелей салсаңыз, оның түсі оңып кетеді. Жуғыш затты диспенсерге салыңыз.
- Қатып қалған жуғыш затты немесе жұмсартқышты пайдаланбаңыз.

ЕСКЕРІМ

- Қолмен жуғыш зат қорапшасындағы ылғал ұнтақ жуғыш заттың жабысып қалуына себеп болады. Сондықтан ұнтақ жуғыш зат қоспас бұрын ылғалды құрғақ шүберекпен сүртіп алыңыз.
- Тек кір жуғыш машиналарға арналған жуғыш зат пен ағартқышты қолданыңыз.
- Жуғыш зат үлестіргішінде гель түріндегі немесе тұтқыр жуғыш затты немесе жұмсартқышты қолданбаңыз, себебі олар дұрыс ақпауы мүмкін.
 - Кір жуғыш машинада қолданар алдында жуғыш зат/жұмсартқыш өндірушінің нұсқауларын оқып шығыңыз.

Әрекеттер

ЕСКЕРІМ

Осы нұсқаулықта көрсетілген циклдер мен функциялардың атаулары сіздің еніміңіздің атауларынан өзгеше болуы мүмкін.

Басқару панелі

WW**B*7*****, WW**B*5*****

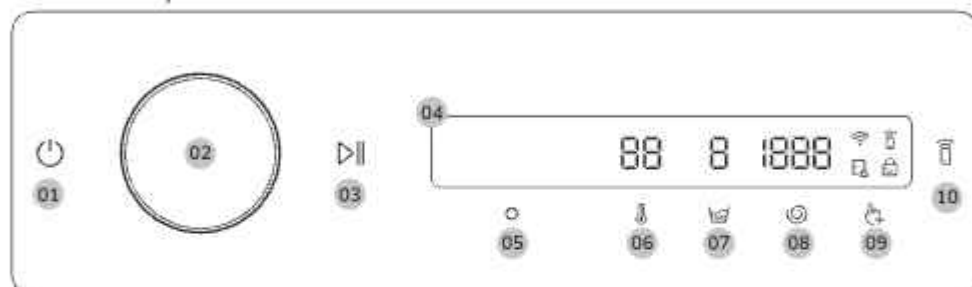

WW**B*9*****

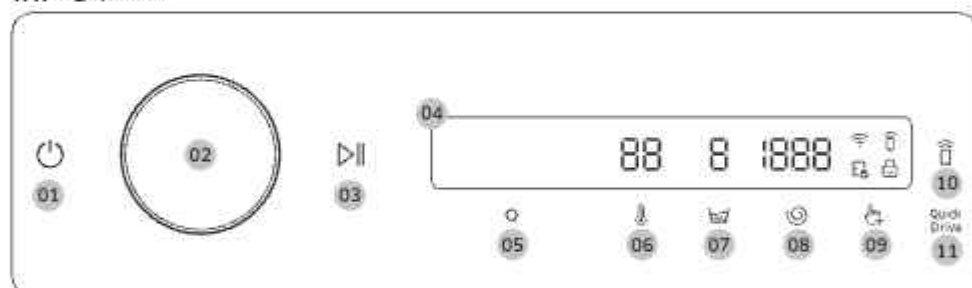



01 Қуат	<p>Кір жуғыш машинаны қосу немесе сөндіру үшін түрткіңіз.</p> <ul style="list-style-type: none">• Кір жуғыш машинаны іске қосқаннан кейін басқару панелін 10 минут бойы қолданбасаңыз, кір жуғыш машина автоматты түрде сөніп қалады.• Цикл аяқталғаннан кейін кір жуғыш машина автоматты түрде сөнеді. <p>⚠ НАЗАРАУДАРЫҢЫЗ</p> <p>Жуу циклі орындалып жатқанда кір жуғыш машинаны сөндіру үшін түймесін басаңыз. Әуелі түймесін басып циклді үзіліске қойыңыз да, содан кейін түймесін басып кір жуғыш машинаны сөндіріңіз.</p>
02 Шарлау тетігі	<p>Циклдер мен функцияларды шарлау үшін шарлау тетігін солға немесе оңға айналдырыңыз.</p> <p>Шарлау тетігін бұрағанда СК дисплейде таңдаған параметріңіз (цикл, опция және параметрлер секілді) көрсетіледі.</p>

Әрекеттер

03 Бастау/Үзіліс	Әрекетті бастау немесе үзе тұру үшін осы түймені басыңыз.
04 Дисплей	<p>Дисплейде ағымдық цикл ақпараты және цикл соңына дейін қалған болжамды уақыт, ал егер ақау пайда болса, ақпарат коды көрсетіледі.</p> <p> ЕСКЕРІМ</p> <p>Нақты жуу уақыты цикл таңдалған кезде басқару тақтасында көрсетілген уақыттан өзгеше болуы мүмкін.</p>
05 ОК	Таңдаған функция немесе параметрді растау үшін басыңыз.
06 Темп.	<p>Таңдалған цикл суының температурасын өзгерту үшін басыңыз.</p> <ul style="list-style-type: none"> Түйменің үстіңгі жағындағы индикатор әделкі немесе таңдалған параметрді көрсетеді.
07 Шаю	<p>Таңдалған цикл үшін шаю циклдерінің санын өзгерту үшін басыңыз.</p> <ul style="list-style-type: none"> Түйменің үстіңгі жағындағы индикатор әделкі немесе таңдалған параметрді көрсетеді.
08 Айналдыру	<p>Таңдалған цикл үшін айналдыру жылдамдығын өзгерту үшін басыңыз.</p> <ul style="list-style-type: none"> Түйменің үстіңгі жағындағы индикатор әделкі немесе таңдалған параметрді көрсетеді.
09 Опциялар	<p>Опциялар мәзіріне өту үшін басыңыз.</p> <p>Орнатулар мәзіріне кіру үшін 3 секунд басып тұрыңыз.</p>
10 Smart Control	<p>Smart Control функциясын қосу немесе сөндіру үшін осы түймені басыңыз.</p> <p>SmartThings қолданбасына қосылу үшін жұптастыру режиміне кіру мақсатында басып тұрыңыз.</p> <ul style="list-style-type: none"> Smart Control функциясы қосылғанда, кір жуғыш машинаңызды смартфон немесе планшетке (Android немесе iOS) орнатылған SmartThings қолданбасы арқылы қашықтан басқара аласыз.
11 Quick Drive (Жылдам жуу) (WW**B*9+**** үлгісінде ғана)	Жылдам жуу функциясын қосу немесе өшіру үшін басыңыз. Таңдалған цикл параметрлерінің жалпы жуу уақытын азайтуға болады. Жылдам жуу белгілі бір циклдерде қолжетімді болмауы мүмкін.

Таңба сипаттамалары

	Wi-Fi	<ul style="list-style-type: none"> Бұл таңба кір жуғыш машинаның Wi-Fi желісіне қосылғанын көрсетеді.
	Smart Control	<ul style="list-style-type: none"> Бұл белгі Smart Control функциясының қосылу тұрғанын көрсетеді. Smart Control туралы қосымша ақпаратты 48-беттен қараңыз.

	Есік бекітпесі	<ul style="list-style-type: none"> • Бұл таңба есіктің бекітіліп тұрғанын және ашылмайтынын көрсетеді. • Цикл кезінде есік автоматты түрде бекітіліп, осы индикатор жапыл тұрады. • Есікті осы белгі көрінбей кеткенде ашуыңызға болады.
	Балалардан бұғаттау	<ul style="list-style-type: none"> • Бұл белгі Балалардан бұғаттау функциясының қосылып тұрғанын көрсетеді. • Балалардан бұғаттау туралы қосымша ақпаратты 44-беттен қараңыз.



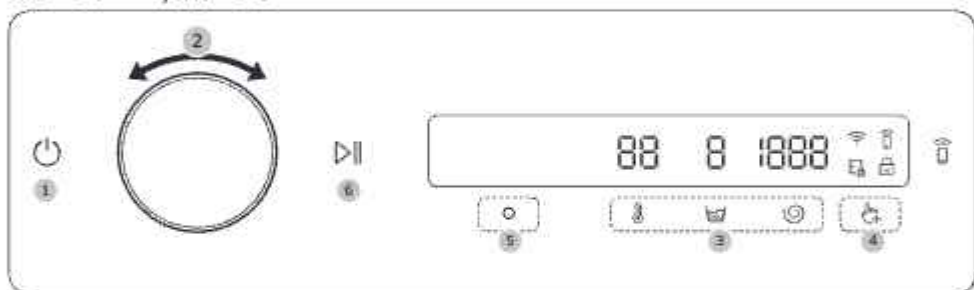

Циклді қолдану

WW**B*7*****, WW**B*5*****

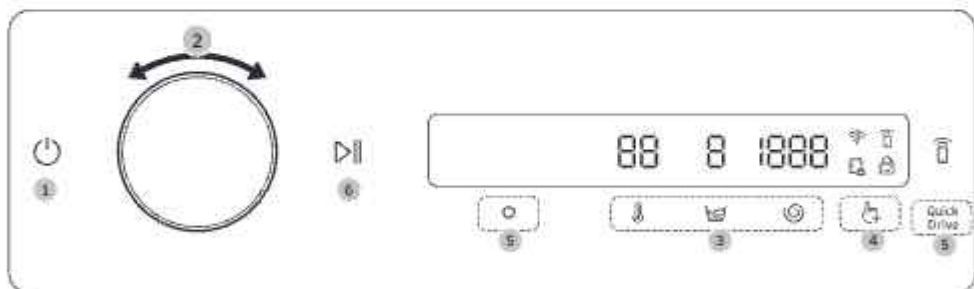

WW**B*9*****



1. Кір жуғыш машинаны қосу үшін  түймесін басыңыз.
2. Қажетті циклді таңдау үшін **Шарлау тетігін** бұраңыз.
 - **Циклге шолу жасау** туралы қосымша ақпаратты **38-беттен** қараңыз.
3. Циклдің әдепкі параметрлерін өзгерту үшін ,  немесе  түймесін түртіңіз.
4. **Опциялар** мәзірінде қосымша функцияны таңдау үшін,  түймесін басып, сосын **Шарлау тетігін** бұраңыз.
 - **Опциялар** туралы қосымша ақпаратты **41-беттен** қараңыз.

Әрекеттер

5. Таңдалған қосымша функцияның параметрлерін өзгерту үшін  түймесін түрткіңіз.
 - WW**B*9***** үлгісінде функцияны қосу немесе өшіру үшін **Quick Drive (Жылдам жуу)** опциясын басыңыз.
 - Қосымша функциялар циклдердің барлығында бірдей қолжетімді емес.
6. Әрекетті бастау үшін  түймесін басып тұрыңыз.
 - Қалаған циклді орнатып алғаннан кейін экранда циклдің қысқаша сипаттамасы, салынатын кірдің ең үлкен салмағы және цикл уақыты көрсетіледі. Сонымен қатар циклдің орындалу үдерісін, соңына дейін қалған уақытын және ақпарат кодын тексеруге болады.

Циклге шолу жасау

Цикл	Сипаттама	Макс. салмақ (кг)
Мақта	<ul style="list-style-type: none"> • Мақта мата, төсек жаймалары, үстел жапқыштар, сүлгілер немесе жейделер. Жуу уақыты мен шәю циклдерінің саны салмаққа байланысты автоматты түрде қойылады. • Болмашы кірленген мақта мата заттарын 20 °C номиналды температурада жууға арналған. 	Макс.
ЖИ Жуу (қолжетімді үлгілерге ғана қатысты)	<ul style="list-style-type: none"> • Жуғыш заттың мөлшері мен циклді кір салынымына және кірлеу деңгейіне қарай реттейді. Бұл циклді Автоматты түрде төгу функциясымен пайдаланған өте оқтайлы. 	Макс.
Жылдам жуу15'	<p>Шамалы кірлеген, 2,0 кг-нан аз кірді жылдам жууға арналған.</p> <ul style="list-style-type: none"> • 20 г-нан аз жуғыш зат пайдаланыңыз. 20 г-нан көп жуғыш зат пайдалансаңыз, жуғыш заттың дағы қалуы мүмкін. • Сұйық жуғыш зат пайдалансаңыз, ең көбі 20 мл сұйық жуғыш зат пайдаланыңыз. 	2
Super Speed (қолжетімді үлгілерге ғана қатысты)	<ul style="list-style-type: none"> • Іш киім және жейде тәрізді күнделікті киілетін киімдерді жылдам жууға арналған. • Цикл уақыты сумен жабдықтау жағдайларына және салынған кірдің салмағына және түріне қарай әртүрлі болуы мүмкін. 	5
Аралас жүктеме (қолжетімді үлгілерге ғана қатысты)	<ul style="list-style-type: none"> • Мақта мата және синтетика аралас маталарға арналған. 	5
Аз микропл. (қолжетімді үлгілерге ғана қатысты)	<ul style="list-style-type: none"> • Синтетикалық киімді жуу кезінде пайда болатын микроталшықтардың санын азайту үшін осы циклды қолданыңыз. 	2
Қарқынды салқын	<ul style="list-style-type: none"> • Төмен температурада жуатын эко көпіршік циклді пайдаланылатын қуатты үнемдеуге көмектеседі. 	4

Цикл	Сипаттама	Макс. салмақ (кг)
Е-Мақта	<ul style="list-style-type: none"> Мақта мата, төсек жабдықтары, үстел жапқыштар, іш киім, сүлгілер немесе жейделерге арналған, қуатты азырақ пайдаланатын оңтайлы функция. Қуатты үнемдеу үшін нақты жуу температурасы көрсетілгеннен төмен болуы мүмкін. 	Макс.
Синтетика	<ul style="list-style-type: none"> Полиэстер (диолен, тревира), полиамид (перлон, нейлон) не басқа ұқсас талшықтардан жасалған маталарға, т.с.с. заттарға арналған. 	4
Нәзік мата	<ul style="list-style-type: none"> Үлбіреген мата, төс тартқыш, әйелдердің іш киімі (жібек) және басқа тек қолмен ғана жуылуға тиіс маталарға арналған. Тамаққа нәтижеге қол жеткізу үшін сұйық жуғыш затты ғана пайдаланыңыз. 	2
Сүлгілер	<ul style="list-style-type: none"> Ванна сүлгілері, сүрткіштер мен төсеніштерге арналған. 	4
Төсек-орын	<ul style="list-style-type: none"> Көрпе қап, ақжайма, көрпе жапқыш т.с.с. Жақсы нәтижеге жету үшін тек 1 ғана төсек жаймасының түрін жуыңыз. 	2
Жейделер	<ul style="list-style-type: none"> Мақта мата, синтетика талшықтардан жасалған жейде, блузаларға арналған. 	2
Бумен өңдеу	<ul style="list-style-type: none"> Іш киім тәріздес денеге тура киілген мақта және зығыр матадан жасалған заттарға арналған. Гигиенаны жоғары деңгейде ұстау үшін 60 °C немесе бұдан жоғары температураны таңдаңыз. Аллергияға және бактерияға қарсы бу циклдері (зарарсыздандыру). 	4
Жүн	<ul style="list-style-type: none"> Машинамен жууға болатын жүн мата заттарға арналған. Жүн циклі жүн матаның талшықтарын отырып/бұратылып қалудан қорғау үшін баппен шайқап және жібіте отырып жуады. Бейтарап жуғыш затты пайдалануды ұсынамыз. 	2
Сырт киім	<ul style="list-style-type: none"> Функциональдық технология негізінде жасалған спандекс, стреч, микро-талшықтан жасалған далада киетін, шаңғы киімдеріне және спорт киімдеріне арналған. 	2

Әрекеттер

Цикл	Сипаттама	Макс. салмақ (кг)
Спорттық киім	<ul style="list-style-type: none"> Бұл циклді спорт киімдерін, жаттығу шалбарларын, футболка/топиктерін және басқа спорт киімдерін жуу үшін пайдаланыңыз. Бұл цикл барабан айналысын бақылай отырып матаға арнайы күтім көрсету арқылы ластықты оңтайлы түрде арылтады. 	2
Түсті киім	<ul style="list-style-type: none"> Кірді баппен жуып, мұқият шаю үшін қосымша шаю циклдері мен қысқа айналдыру циклін пайдаланады. 	4
Джинса	<ul style="list-style-type: none"> Негізгі жуу және қосымша шаю циклдерінде, кірде ешбір ұнтақ жуғыш зат қалмау үшін су деңгейін жоғары пайдаланатынымен ерекшеленеді. 	3
Балалар киімдері	<ul style="list-style-type: none"> Жоғары температурада, жуғыш заттың қалғанын тиімді кетіру үшін қосымша шаю циклдерімен жуады. 	4
Үнсіз жуу	<ul style="list-style-type: none"> Жұмыс барысындағы шуыл мен дірілді азайтады. 	4
Бұлтты күн	<ul style="list-style-type: none"> Ылғалдылығы өте жоғары жерлерде барынша оңтайлы түрде айналдырып кетіруге арналған. 	Макс.
Шаю + Айналысу	<ul style="list-style-type: none"> Кірге мата жұмсартқышты қосқаннан кейін қолданылатын қосымша шаю циклін қамтиды. 	Макс.
Суды төгу/Айналысу	<ul style="list-style-type: none"> Суды барабан ішінен ағызып, жуылған заттардан ылғалды тиімді түрде жою үшін қосымша айналысу процесін іске қосуға арналған. 	Макс.
Барабанды тазалау+ (қолжетімді үлгілерге ғана қатысты)	<ul style="list-style-type: none"> Барабандағы қоқысты және бактерияны арыпта отырып тазалайды. Есіктің резеңке тұмшалағышындағы қоқысты арыпта отырып тазалайды. Ешбір жуғыш немесе ағартқыш затты пайдаланбай әр 40 жуу циклінен кейін қосыңыз. Әр 40 жуудан кейін ескертпе хабар шығады. Барабанның бос екеніне көз жеткізіңіз. Барабанды тазалау үшін ешбір жуғыш зат пайдаланбаңыз. 	-
Барабанды тазалау (қолжетімді үлгілерге ғана қатысты)	<ul style="list-style-type: none"> Барабандағы қоқысты және бактерияны арыпта отырып тазалайды. Ешбір жуғыш немесе ағартқыш затты пайдаланбай әр 40 жуу циклінен кейін қосыңыз. Әр 40 жуудан кейін ескертпе хабар шығады. Барабанның бос екеніне көз жеткізіңіз. Барабанды тазалау үшін ешбір жуғыш зат пайдаланбаңыз. 	-

Опциялар

Опциялар пайдалану



1.  түймесін басыңыз.
2. Қалаған қосымша функцияны таңдау үшін **Шарлау тетігін** бұраңыз.
3. Таңдаған функция параметрлерін өзгерту немесе функцияны бастау үшін түймесін басыңыз.

ЕСКЕРІМ

- Негізгі экранға қайту үшін  түймесін қайта басыңыз немесе **Шарлау тетігін** бұрап, **Артқа** пәрменін басыңыз да, түймесін түртіңіз.
- Таңдалған функция қолжетімді болмаса, **"Қолдау көрсетілмейді"** хабары көрсетіліп, түймесі іске қосылмайды.
- Қосымша функцияны таңдап, оны алғашқы он рет пайдаланған кезде қысқаша көмекші хабар көрінеді.



Алдын ала жуу

Негізгі жуу циклінің алдына алдын ала жуу циклін қосуға болады.

1. Циклді таңдаңыз да, оның параметрлерін қажетінше өзгертіңіз.
2.  түймесін басыңыз.
3. **Шарлау тетігін** бұрап, **Алдын ала жуу** функциясын таңдаңыз да, түймесін түртіңіз.
4.  түймесін басып тұрыңыз.

Қарқынды жуу



Қатты ластанған киімдерге арналған. Әр циклдің жұмыс жасау уақыты әдеттегіден ұзағырақ.

1. Циклді таңдаңыз да, оның параметрлерін қажетінше өзгертіңіз.
2.  түймесін басыңыз.
3. **Шарлау тетігін** бұрап, **Қарқынды жуу** функциясын таңдаңыз да, түймесін түртіңіз.
4.  түймесін басып тұрыңыз.

Әрекеттер

Көпіршікті жібіту

Бұл функция әртүрлі қатып қалған дақтарды тазалауға көмектеседі. Көпіршікпен жібіту таңдалған кезде су көпіршіктері жүзге мұқият сіңіп, оны тиімді жууға көмектеседі.

- 1 Циклді таңдаңыз да, оның параметрлерін қажетінше өзгертіңіз.
- 2  түймесін басыңыз.
- 3 **Шарлау тетігін** бұрап, **Көпіршікті жібіту** функциясын таңдаңыз да, түймесін түртіңіз.
 - Көпіршікпен жібіту мына функцияларда қолжетімді және бұлардың уақытын шамамен 30 минутқа дейін ұзартады: Мақта, Super Speed, Синтетика, Сүлгілер, Төсек-орын, Жейделер, Бұмен өңдеу, Спорттық киім, Джинса, Балалар киімдері, Үнсіз жуу, Аралас жүктеме және Бұлтты күн.
- 4  түймесін басып тұрыңыз.

Қалып: жуу

Автоматты түрде шығарылатын жуғыш зат мөлшерін көбейтуге немесе азайтуға болады.

- 1  түймесін басыңыз.
- 2 **Шарлау тетігін** бұрап, **Қалып: жуу** параметрін таңдаңыз да, түймесін түртіңіз.
- 3 Қажетті параметрді таңдау үшін түймесін басыңыз.
 - Әдепкі параметр – **Орт.**
 - **Орт.**, **Көп**, **Өшіру** немесе **Аз** функцияларын таңдаңыз.



Қалып: шаю

Автоматты түрде шығарылатын жуғыш зат мөлшерін көбейтуге немесе азайтуға болады.

- 1  түймесін басыңыз.
- 2 **Шарлау тетігін** бұрап, **Қалып: шаю** параметрін таңдаңыз да, түймесін түртіңіз.
- 3 Қажетті параметрді таңдау үшін түймесін басыңыз.
 - Әдепкі параметр – **Орт.**
 - **Орт.**, **Көп**, **Өшіру** немесе **Аз** функцияларын таңдаңыз.

Менің циклдерім

Өз циклдеріңіздің тізімін жасау үшін оған циклдерді қосуға немесе алып тастауға болады.

1.  түймесін басыңыз.
2. **Шарлау тетігін** бұрап, **Менің циклдерім** тізімін таңдаңыз да,  түймесін түртіңіз.
 - Өз циклдеріңіздің тізімін жасау үшін циклдерді тек кір жуғыш машина жұмыс істемей тұрғанда ғана өңдей аласыз.
3. Қажетті циклді таңдау үшін **Шарлау тетігін** бұраңыз.
4. Таңдалған циклді тізімге қосу немесе одан шығару үшін  түймесін түртіңіз.
 - Тізімге цикл қосу немесе одан шығару әрекеттері автоматты түрде сақталып отырады.
5. Менің циклдерім тізімін жасап болғаннан кейін циклдер экранына қайту үшін  түймесін басыңыз.

ЕСКЕРІМ

- Циклдер тізімінен Барабанды тазалау+/Барабанды тазалау циклі алынбайды.
- Менің циклдерім тізімін SmartThings қолданбасы арқылы баптауға да болады.

Кешірек аяқтау

Кешірек аяқтау уақытын 1-ден бастап 24 сағат (1 сағаттық немесе 10 минуттық қадаммен) аралығында таңдап, кір жуғыш машинаны кір жууды автоматты түрде кейін аяқтайтындай етіп баптай аласыз. Дисплейдегі уақыт жуу циклінің аяқталу уақытын көрсетеді.

1. Циклді таңдаңыз да, оның параметрлерін қажетінше өзгертіңіз.
2.  түймесін басыңыз.
3. **Шарлау тетігін** бұрап, **Кешірек аяқтау** параметрін таңдаңыз да,  түймесін түртіңіз.
4. **Шарлау тетігін** бұрап, қажетті уақытты таңдаңыз да,  түймесін түртіңіз.
5.  түймесін басып тұрыңыз.
 - Дисплейде қалып-күй ақпараты көрсетіліп, кір жуғыш машина салынған кірдің салмағын анықтау үшін (егер таңдалған циклге салмақ анықтау функциясы алдын ала орнатылса) барабанды айналдырады. Салмақ анықтау әрекеті аяқталғаннан кейін дисплейде жуу циклінің соңына дейін қалған уақыт көрсетіледі.
 - Кешіктіріп аяқтау функциясын болдырмау үшін  түймесін басып, кір жуғыш машинаны қайта қосыңыз.



Өмірден алынған мысал





Екі сағаттық циклді осыдан 3 сағат өткенде аяқтағыңыз келеді. Бұл үшін қазіргі 3 сағаттық параметрі бар циклге Кешірек аяқтау опциясын қосып, **Бастау/Үзіліс** түймесін 14:00-де басыңыз. Сонда не болады? Кір жуғыш машина 15:00-де жуа бастап, 17:00-де аяқтайды. Төменде осы мысалдың уақыттары көрсетілген.





Әрекеттер

Балалардан бұғаттау

Балалар немесе жас сабилер кір жуғыш машинаны байқаусызда іске қосып не параметрін орнатып қоймау үшін Балалардан бұғаттау  және  түймесінен басқа түймелердің бәрін бұғаттайды.



- 1  түймесін басыңыз.
- 2 **Шарлау тетігін** бұрап, **Балалардан бұғаттау** параметрін таңдаңыз да,  түймесін түртіңіз.
- 3  түймесін түртіп, **Қосу** немесе **Өшіру** түймесін түртіңіз.
 - Функция қосылса, Балалардан бұғаттау  белгісі де қосылады.

ЕСКЕРІМ

- Балалардан бұғаттау функциясы қосылғанда,  және  түймелерінен басқа түймелердің барлығы бұғатталады. Кір жуғыш машинаның есігі де бекітіледі.
- Балалардан бұғаттау қосулы тұрғанда түймені бассаңыз, сигнал естілумен қатар, "Балалардан бұғаттау қосулы" хабары көрінеді.
- Балалардан бұғаттау қосулы тұрса, жуу циклінен кейін есікті аша алмайсыз. Есікті ашып кірді алу үшін әуелі бұл функцияны сөндіру керек.

Орнатулар

Орнатулар пайдалану



- 1  түймесін 3 секунд басып тұрыңыз.
- 2 **Шарлау тетігін** бұрап, қажетті жүйе параметрін таңдаңыз да,  түймесін басыңыз.
- 3 Таңдалған параметрді өзгерту немесе іске қосу үшін  түймесін басыңыз.

ЕСКЕРІМ

Негізгі экранға қайту үшін  түймесін қайта басыңыз немесе **Шарлау тетігін** бұрап, **Артқа** парменін басыңыз да,  түймесін түртіңіз.

Судың кермектігі

Су кермектігін өз ауданыңызға байланысты орнатыңыз. Жуғыш заттың концентрация деңгейі судың кермектігіне байланысты автоматты түрде реттеледі.

- 1  түймесін 3 секунд басып тұрыңыз.
 - 2 **Шарлау тетігін** бұрап, **Судың кермектігі** параметрін таңдаңыз да,  түймесін түртіңіз.
 - 3 Қажетті параметрді таңдау үшін  түймесін басыңыз.
- **Судың кермектігі** үшін әделкі параметр – **Орт.** Параметрді ауыстырғанда жуғыш зат мөлшері де реттеледі.

Судың кермектігі параметрі	Жұмсақ	Орт.	Кермек
Жуғыш зат мөлшері	Азайтылған	Қалыпты	Артырылған

Жұмсартқыш

Сіз жұмсартқыштың концентрация деңгейін өзгерте аласыз.

1.  түймесін 3 секунд басып тұрыңыз.
 2. **Шарлау тетігін** бұрап, **Жұмсартқыш** функциясын таңдаңыз да, түймесін түртіңіз.
 3. Қажетті параметрді таңдау үшін түймесін басыңыз.
- **Жұмсартқыш** үшін әделкі параметр – **1x**. Параметрді ауыстырғанда жұмсартқыш мөлшері де реттеледі.

Жұмсартқыш параметрі	1x	2x	3x
Жуғыш зат мөлшері	Қалыпты	Азайтылған	Одан ары азайтылған

Диспенсер

2 диспенсерді сұйық жұмсартқышты немесе сұйық жуғыш затты шығаратын етіп баптауға болады. Жұмсартқыш пен жуғыш зат арасында ауыспас бұрын, **Сорғыны тазалау** функциясын іске қосу керек.

1.  түймесін 3 секунд басып тұрыңыз.
2. **Шарлау тетігін** бұрап, **2-диспенсер** опциясын таңдаңыз да, түймесін түртіңіз.
3. түймесін түртіп, **Жұмсартқыш** немесе **Жуғыш зат** параметрін таңдаңыз.
 - Әделкі параметр – **Жұмсартқыш** және оны **Жуғыш зат** параметріне ауыстыруға болады.





ЕСКЕРІМ

- **2** диспенсерді жуғыш затты құятын етіп баптасаңыз, жуу циклі кезінде кір жуғыш машина жұмсартқышты ағызбайды. Жұмсартқышты пайдалану үшін, оны цикл аяқталған соң **қолмен жуғыш зат қорапшасына (A)** салып, сосын **Шаю + Айналдыру** циклін іске қосыңыз.
- **2** диспенсерді жуғыш затты құятын етіп баптасаңыз, арнайы жуғыш затты пайдалану үшін жуғыш затты (жүнді мата, балалар киімі және т.б. үшін) барабан ішіне немесе **қолмен жуғыш зат қорапшасына (A)** салу керек.
- Екі диспенсер де жуғыш затты құятын етіп бапталса, кір жуғыш машина алдымен **2** диспенсердегі жуғыш затты пайдаланады.

Әрекеттер

Сорғыны тазалау

Осы функцияны пайдаланып, сорғыда жиналып қалған жуғыш зат немесе жұмсартқыш қалдықтарын тазартуға болады. Бұл функциясын диспенсерді босатып, тазалаған соң пайдаланыңыз.



- 1  түймесін 3 секунд басып тұрыңыз.
- 2 **MAX** сызығына дейін сумен толтырыңыз.
- 3 **Шарлау тетігін** бұрап, **Сорғыны тазалау** параметрін таңдаңыз да,  түймесін түртіңіз.
- 4 Тазалағыңыз келетін қажетті диспенсер сорғысын(ларын) таңдау үшін  түймесін түртіңіз.
 - **1-диспенсер**, **2-диспенсер**, я болмаса **1/2-диспенсер** бірін таңдауға болады.
- 5 Тазалауды бастау үшін  түймесін түртіңіз.
 - Су диспенсерден ағып кетеді.

ЕСКЕРІМ

- Диспенсерде пайдаланылатын тазалағыш зат түрін (жуғыш зат немесе жұмсартқыш) өзгертпес бұрын мына функцияны пайдаланыңыз.
- Осы функцияны пайдаланып, диспенсер сорғысында жиналып қалған жуғыш зат немесе жұмсартқыш қалдықтарын тазартуға болады.
- Осы функцияны пайдаланбас бұрын, диспенсерді босатыңыз әрі тазалаңыз. Әйтпесе, барабан ішінде көпіршіктер пайда болады.



ЖИ Үлгілері

Бұл функция жиі пайдаланылатын циклдер мен параметрлерді сақтайды. Функцияны қоссаңыз, кір жуғыш машина ең жиі қолданатын циклдеріңіз бен параметрлеріңізді (температура, шаяқ, айналдыру) олардың қолданылу жиіліктерінің ретіне сай жадыға сақтайды.

- 1  түймесін 3 секунд басып тұрыңыз.
- 2 **Шарлау тетігін** бұрап, **ЖИ Үлгілері** параметрін таңдаңыз да,  түймесін түртіңіз.
- 3  түймесін түртіп, **Қосу** немесе **Өшіру** түймесін түртіңіз.
 - Әдетте Қосу қалпында тұрады. Бұл функцияны пайдаланғыңыз келмесе, Өшіру қалпына қойыңыз.
 - Функцияны сөндірсеңіз, барлық сақталған деректер бастапқы қалыптарына қайтарылады.

Дыбыс

Кір жуғыш машинаның дыбысын өшіруге немесе қосуға болады.

- 1  түймесін 3 секунд басып тұрыңыз.
- 2 **Шарлау тетігін** бұрап, **Дыбыс** параметрін таңдаңыз да,  түймесін басыңыз.
- 3  түймесін түртіп, **Қосу** немесе **Өшіру** түймесін түртіңіз.
 - Әдетте Қосу қалпында тұрады.

ЕСКЕРІМ

Бұл параметр кір жуғыш машинаны қайта қоссаңыз да, сол қалпы сақталады.



Калибрлеу

Салмақты барынша дәл анықтау үшін калибрлеу функциясын қосуға болады.

1.  түймесін 3 секунд басып тұрыңыз.
2. **Шарлау тетігін** бұрап, **Калибрлеу** функциясын таңдаңыз да, түймесін түртіңіз.
 - Есік дұрыс жабылмаса, калибрлеу функциясы қосылмайды.
 - Барабан шамамен 3 минут бойы сағат тілінің бағытымен және оған қарсы айналады.
3. Калибрлеу аяқталған кезде дисплейде "Калибрлеу аяқталды" деген хабар пайда болады да, кір жуғыш машина автоматты түрде сөнеді.

Wi-Fi

Кір жуғыш машинаның Wi-Fi функциясын қосуға немесе сөндіруге болады.

1.  түймесін 3 секунд басып тұрыңыз.
2. **Шарлау тетігін** бұрап, **Wi-Fi** функциясын таңдаңыз да, түймесін түртіңіз.
3. түймесін түртіп, **Қосу** немесе **Өшіру** түймесін түртіңіз.
 - Кір жуғыш машинаның Wi-Fi функциясы зауыттан өшірулі келеді. Дегенмен, кір жуғыш машинаны алғаш рет іске қосқанда, оның Wi-Fi функциясы өздігінен іске қосылады. Wi-Fi функциясының соңғы параметрі кір жуғыш машинаның ток көзіне қосылу күйіне қарамастан сақталып тұрады.
 - Кір жуғыш машинаның Wi-Fi функциясын қосып желіге қосқаннан кейін, кір жуғыш машинаңызды ток көзінен ажыратсаңыз да, желіге қосылған қалпы тұрады.
 - Wi-Fi  таңбасы кір жуғыш машинаның роутерге Wi-Fi арқылы қосылып тұрғанын көрсетеді.

Тіл

Жүйенің тілін өзгертуге болады.

1.  түймесін 3 секунд басып тұрыңыз.
2. **Шарлау тетігін** бұрап, **Тіл** параметрін таңдаңыз да, түймесін түртіңіз.
3. **Шарлау тетігін** бұрап, қажетті тілді таңдаңыз да, түймесін түртіңіз.

Зауыттық баптауларға ысыру

Кір жуғыш машинаның бастапқы параметрлерін қалпына келтіруге болады.

1.  түймесін 3 секунд басып тұрыңыз.
2. **Шарлау тетігін** бұрап, **Зауыттық баптауларға ысыру** параметрін таңдаңыз да, түймесін түртіңіз.
 - Кір жуғыш машинаңыздың бастапқы параметрлері қалпына келеді.

Әрекеттер

Арнайы функциялар

Smart Control (қолжетімді үлгілерде ғана)

Кір жуғыш машинаңызды қашықтан басқару үшін SmartThings қолданбасына қосылуыңызға болады.

Кір жуғыш машинаны қосу

1. Смартфон немесе планшетіңізге (Android және iOS) SmartThings қолданбасын жүктеңіз де, оған кіріңіз.
2. Кір жуғыш машинаны оған қосу үшін  түймесін басыңыз.
3.  түймесін басып тұрыңыз.
 - a. Кір жуғыш машина AP режиміне кіреді де, смартфонныңызға немесе планшетіңізге қосылады.
 - b. Кір жуғыш машинаңызды аутентификациялау үшін  түймесін басыңыз.
 - c. Аутентификация үдерісі аяқталғаннан кейін кір жуғыш машинаңыз қолданбаға сәтті түрде қосылады.
 - SmartThings қолданбасындағы әртүрлі функцияларды пайдалануыңызға болады.

ЕСКЕРІМ

- Кір жуғыш машинаңыз SmartThings қолданбасына қосыла алмаса, қосылу әрекетін қайталаңыз.
- Кір жуғыш машинаны SmartThings қолданбасына қосқаннан кейін интернет қосылымында ақау пайда болса, роутерді тексеріңіз.
- Wi-Fi өшірілі болса,  түймесін 3 секунд басып тұрып, **Орнатулар** мәзіріне кіріңіз де, қосу үшін Wi-Fi опциясын таңдаңыз.
- Кір жуғыш машинаның Wi-Fi функциясын қоссаңыз, кір жуғыш машинаңызды оның ток көзіне қосулы тұрған-тұрмағанына қарамай, смартфон немесе планшет арқылы SmartThings қолданбасына қоса аласыз. Егер кір жуғыш машинаның Wi-Fi функциясы сөндірілі тұрса, кір жуғыш машина SmartThings қолданбасында желіден тыс күйде тұрады.
- Smart Control функциясын бастау алдында есікті жабыңыз.
- Кір жуғыш машинаңызды біраз уақыт SmartThings қолданбасына қоспай пайдалансаңыз, Smart басқару туралы қалқыма хабар 3 секунд көрінеді.
- Кір жуғыш машинаның Wi-Fi функциясы AP (кіру протоколы) көзіне қосылмаса, оны ток көзінен ағытқанда Wi-Fi да сөнеді.

Stay Connect

SmartThings қолданбасынан Stay Connect функциясын, цикл соңында Smart Control қосылған қалпы ұстау үшін, орнатыңыз. Үйден немесе сырттан қосымша нұсқау жіберуге мүмкіндік беру үшін кір жуғыш машинаңыз қолданбаға қосылып тұрады.

1. Егер Stay Connect функциясын SmartThings қолданбасы арқылы қоссаңыз, цикл аяқталғаннан кейін кір жуғыш машинаңыз күту режимінде қуат үнемдеу күйінде тұрады.
 - Егер есік жабық тұрса, Stay Connect функциясы 7 күнге дейін қосылып тұрады.
2. Stay Connect функциясы қосылып тұрса, кір жуғыш машина дисплейінде Smart Control, Есік бекітпесі және Wi-Fi белгілері жанып тұрады.
3. Кір жуғыш машинаңызды оңтайлы басқаруға, SmartThings көмегімен шаю, айналдыру немесе кептіру циклдерін қосуға болады.

ЕСКЕРІМ

- Кір жуғыш машинаңыз SmartThings қолданбасына қосылмай тұрса да, цикл үзіліске қойылған кезде, күту режимінде қуат үнемдеу күйіне қойылады.
- Кей жағдайларда тек есік бекітпесінің белгісі ғана жапып тұруы мүмкін.

SmartThings

Wi-Fi байланысы

Смартфон немесе планшетіңіздің **Settings (Орнатулар)** қойындысына өтіп, сымсыз байланысты қосып, AP (Кіру протоколы) көзін таңдаңыз.

- Бұл құрылғы Wi-Fi 2,4 ГГц протоколдарына қолдау көрсетеді.

Жүктеу

Қолданба нарығынан (Google Play дүкені, Apple App дүкені, Samsung Galaxy Apps) SmartThings қолданбасын "SmartThings" сөзін қолданып табыңыз. Қолданбаны құрылғыңызға жүктейіңіз және орнатыңыз.

ЕСКЕРІМ

Қолданба жұмысты жақсарту үшін алдын ала ескертусіз өзгертілуі мүмкін.

Жүйеге кіру

Әуелі SmartThings қолданбасына Samsung есептік жазбаңызбен кіріңіз. Samsung есептік жазбасын жасау үшін қолданбадағы нұсқауларды орындаңыз. Есептік жазба жасау үшін жеке қолданба қажет емес.

ЕСКЕРІМ

Samsung есептік жазбаңыз бар болса, оны жүйеге кіру үшін пайдаланыңыз. Тіркелген Samsung смартфонның немесе планшетінің пайдаланушысы жүйеге автоматты түрде кіреді.

Құрылғыны SmartThings қолданбасына тіркеу

1. Смартфонның немесе планшеттің сымсыз желіге қосылып тұрғанына көз жеткізіңіз. Қосылмай тұрса, **Settings (Орнатулар)** қойындысына өтіп, сымсыз байланысты қосып, AP (Кіру протоколы) таңдаңыз.
2. Смартфон немесе планшеттен **SmartThings** қолданбасына кіріңіз.
3. "A new device is found. (Жаңа құрылғы табылды.)" деген жазу көрінгенде **Add (Қосу)** параметрін таңдаңыз.
4. Ешбір хабар көрінбесе + таңбасын таңдап, қолжетімді құрылғылар тізімінен құрылғыңызды таңдаңыз. Құрылғы тізімде болмаса, **Device Type (Құрылғы түрі)** > **Specific Device Model (Нақты құрылғы үлгісі)** параметрін таңдап, құрылғыны қолдан қосыңыз.
5. Құрылғыңызды SmartThings қолданбасына төмендегідей тіркеңіз.
 - a. Құрылғыңызды SmartThings қолданбасына қосыңыз. Құрылғыңыздың SmartThings қолданбасына қосылып тұрғанына көз жеткізіңіз.
 - b. Тіркеу аяқталғанда құрылғыңыз смартфонда немесе планшетте пайда болады.

Әрекеттер

Ашық лицензия туралы құлақтандыру

Бұл өнімдегі бағдарламалық жасақтамада ашық лицензия бағдарламасы бар. Осы өнімді жөнелткеннен кейін, <http://opensource.samsung.com> ("Сұрақ" мәзірін пайдаланыңыз) мекенжайы арқылы біздің қолдау көрсететін тобымызға хабарласып, тиісті түпнұсқа кодты толық үш жылға алуыңызға болады.

Толық түпнұсқа кодты CD-ROM тәрізді физикалық құралға сақтап алуға болады, бірақ бұл үшін шымалы төлемақы алынады.

Мына URL http://opensource.samsung.com/opensource/SMART_AT_051/seq/0 мекенжайы осы өнімге қатысты ашық лицензия ақпаратына апарды. Бұл ұсыныс осы ақпаратты алған кез келген адамға беріледі.



ЕСКЕРІМ



Wi-Fi қосылып тұрғанда, тұтынылатын қуат мөлшері тиісті ақпараттарда көрсетілген мәннен артады.

Күтім көрсету

Кір жуғыш машинаның жұмыс тиімділігі төмендемеу және қолданыс уақытын сақтау үшін таза ұстаңыз.

Барабанды тазалау+/Барабанды тазалау

Барабанның бактериясын кетіріп тазалау үшін осы циклді уақытылы орындаңыз. Бұл цикл суды 60 °C және 70 °C арасында қыздырып, есіктің резеңке тығыздағышындағы қоқысты тазалайды.

1.  түймесін басыңыз.
2. **Шарлау тетігін** бұрап, **Барабанды тазалау+/Барабанды тазалау** параметрін таңдаңыз.
3.  түймесін басып тұрыңыз.

НАЗАРАУДАРЫҢЫЗ

- Барабанды тазалау үшін ешбір жуғыш зат пайдаланбаңыз. Барабандағы химиялық заттардың қалдығы кірге немесе кір жуғыш машинаға нұқсан келтіруі мүмкін.
- Қақ жиналудың алдын алу үшін, жергілікті су кермектігіне сәйкес жуғыш заттың тиісті мөлшерін қосып, жуғыш затпен суды жұмсартқыш қоспа қосыңыз.

Барабанды тазалау+/Барабанды тазалау еске салғышы

Барабанды тазалау+/Барабанды тазалау циклін қосу уақыты желгенде, басқару панелінің дисплейінде ескерту хабары шығады.

- **Барабанды тазалау+/Барабанды тазалау** еске салғышы әр 40 жуу циклінен кейін басқару панелінде жыпылықтайды. **Барабанды тазалау+/Барабанды тазалау** функциясын тұрақты түрде орындап тұруға кеңес береміз.
- Еске салғыштың алғаш рет жыпылықтағанын көргеннен кейін, бұдан кейін 6 рет жуу барысында елемеуге болады. Еске салғыш 7^{-ші} рет көрсетілгеннен кейін, көрінбейді. Дегенмен, қайтадан екінші 40^{-ші} жуу циклінен кейін қайта көрсетіледі.
- Тіпті соңғы цикл тоқтатылғаннан кейін де **"Барабанды тазалау аяқталды"** хабары көрініп тұруы мүмкін.
- **"Барабанды тазалау аяқталды"** хабары көрініп тұрса да, машина қалыпты жұмыс істейді.
- Циклді гигиеналық мақсатта жиі орындауды ұсынамыз.

Күтім көрсету

Төтенше жағдайда су төгу

Қуат өшіп қалған жағдайда, кірді алмас бұрын алдымен суды ағызып алыңыз.

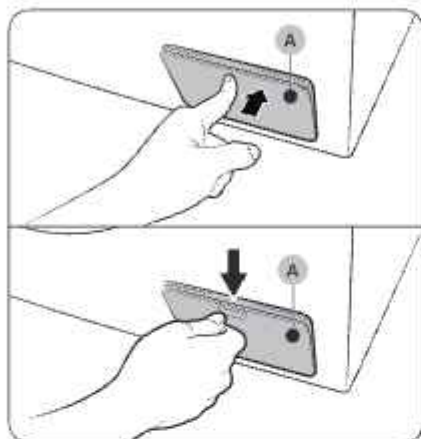

1. Кір жуғыш машинаның ащасын розеткадан суырып, электр көзінен ажыратыңыз.
2. Сүзгі қақпағын (A) ашыңыз.
 - 1-ТҮРІ: Ашу үшін сүзгі қақпағының (A) үстінгі жағын ақырын түртіңіз.
 - 2-ТҮРІ: Сүзгі қақпағын (A) ашу үшін бекіткішін төмен түртіңіз.

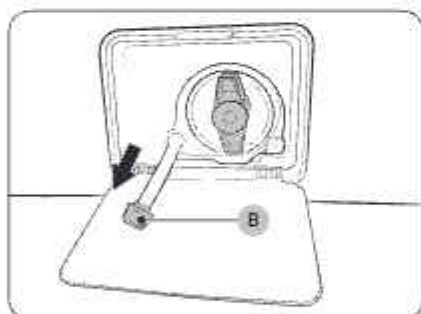

3. Қақпақтың айналасына бос, кең сауытты қойып, түтіктің қақпағын (B) ұстап тұрып, төтенше жағдайда су төгетін түтікті сауытқа созыңыз.

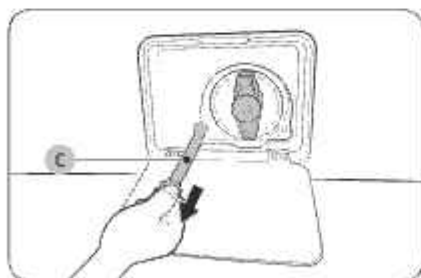

4. Түтікшенің қақпағын ашып, төтенше жағдайда су төгу түтігіндегі суды (C) сауытқа ағызыңыз.
5. Болған кезде түтіктің қақпағын жауып, түтікті қайта салыңыз. Содан кейін сүзгінің қақпағын жабыңыз.

ЕСКЕРІМ

Кең сауытты пайдаланыңыз, себебі барабанның ішіндегі су күткеннен көп болуы мүмкін.

Тазалау

Кір жуғыш машинаның беткі жағы

Тұрмыста қолданылатын, жеміргіш емес жуғыш зат пен жұмсақ шүберекті пайдаланыңыз. Кір жуғыш машинаға су шашпаңыз.

Тор сүзгі

Су түтігінің тор сүзгісін жылына бір немесе екі рет тазалаңыз:

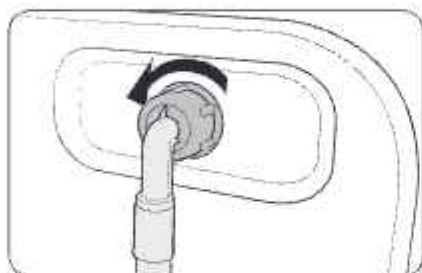

1. Кір жуғыш машинаны сөндіру үшін қуат сымын ағытыңыз.
2. Су шүмегін жабыңыз.
3. Кір жуғыш машинаның арт жағындағы түтікті бұрап ағытып алыңыз. Су атқылап кетпеу үшін түтікті шүберекпен жабыңыз.

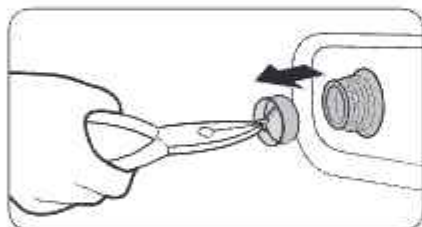

4. Тор сүзгіні су құятын клапаннан алу үшін тістеуікті пайдаланыңыз.
5. Тор сүзгіні бұрама жалғастырғышы қоса батқанша суға терең батырыңыз.
6. Тор сүзгіні көлеңкеге қойып мұқият келтіріңіз.
7. Тор сүзгіні су құятын клапанға қайта салып, су түтігін қайта су құятын клапанға жалғаңыз.
8. Су шүмегін ашыңыз.

ЕСКЕРІМ

Егер тор сүзгі бітеліп қалса, экранда "Су шүмектерін тексеріп, оларды қайта іске қосыңыз" ақпарат коды пайда болады.

Күтім көрсету

Қоқыс сүзгісі

Қоқыс сүзгісі бітеліп қалмау үшін оны 2 сай сайын тазалауды ұсынамыз. Қоқыс сүзгісі бітеліп қалса, көпіршіктің әсерін төмендетуі мүмкін.

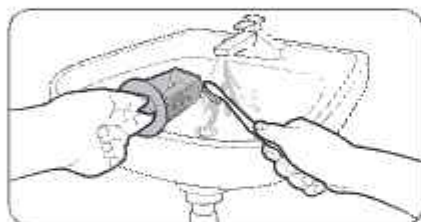
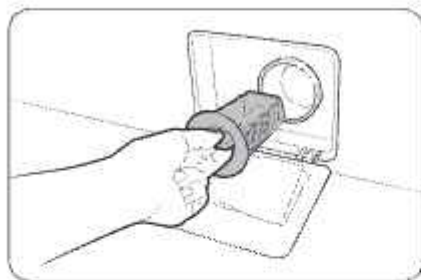

1. Кір жуғыш машинаны сөндіру үшін қуат сымын ағытыңыз.
2. Барабанның ішінде қалған суды төгіңіз. **Төтенше жағдайда су төгу бөлімін қараңыз.**
3. **Сүзгі қақпағын ашыңыз.**
 - 1-ТҮРІ: Ашу үшін **сүзгі қақпағының** үстіңгі жағын баппен түртіңіз.
 - 2-ТҮРІ: **Сүзгі қақпағын** ашу үшін бекітпесін басыңыз.
4. Қоқыс сүзгісінің тетігін солға бұрап, қалған суды төгіңіз.
5. Қоқыс сүзгісін жұмсақ шеткемен тазалаңыз. Сүзгінің ішіндегі су төгетін сорғы қозғалтқышының бітеліп қалмағанына көз жеткізіңіз.
6. Қоқыс сүзгісін қайта салып, сүзгінің тетігін оңға бұраңыз.

ЕСКЕРІМ

- Кейбір қоқыс сүзгілерінде балалар төтенше жағдайға тап болуға жол бермеуге арналған қауіпсіздік құралы бар. Қоқыс сүзгісінің қауіпсіздік құралын ашу үшін басып, сағат тілінің бағытына қарсы бұраңыз. Қауіпсіздік құралының серпімді механизмі сүзгіні ашуға көмектеседі.
- Қоқыс сүзгісінің қауіпсіздік құралын жабу үшін сағат тілінің бағытымен бұраңыз. Серіппе тарсылдаған дыбыс шығаруы мүмкін, бұл қалыпты жағдай.

ЕСКЕРІМ

- Әр 100 жуудан соң басқару тақтасының дисплейінде **"Дренажды сүзгіні тазалаңыз"** деген хабарлама пайда болады.
- Егер сорғы сүзгісі бітеліп қалса экранда **"Дренажды сүзгіні тазалаңыз"** ақпарат коды пайда болады.

НАЗАР АУДАРЫҢЫЗ

- Сүзгіні тазалап болғаннан кейін сүзгі тегігінің дұрыс жабылғанына көз жеткізіңіз. Бұлай істемегенде, су ағуы мүмкін.
- Сүзгіні тазалап болғаннан кейін дұрыс салынғанына көз жеткізіңіз. Бұлай істемегенде, дұрыс жұмыс істемеуі немесе су ағуы мүмкін.

Жуғыш зат үлестіргіш

Жуғыш зат үлестіргішінде қалдық жуғыш зат жиналып қалмауы үшін оны айына бір немесе екі рет, жуғыш затты немесе жұмсартқышты толтырған немесе ауыстырған кезде тазалаңыз.

НАЗАР АУДАРЫҢЫЗ

- Тазалау алдында кір жуғыш машинаны сөндіріп, қуат сымын ажыратыңыз.
- Кір жуғыш машинаны ұзақ уақыт пайдаланбайтын болсаңыз, диспенсерлерді босатып, жақсылап тазалаңыз.

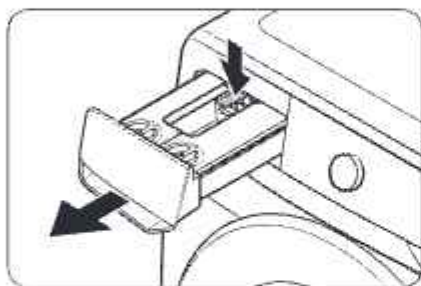

1. Үлестіргіштің ішкі жағындағы **босату тетігін** ұстап тұрып, оны алып тастау үшін жуғыш зат үлестіргішін тартыңыз.

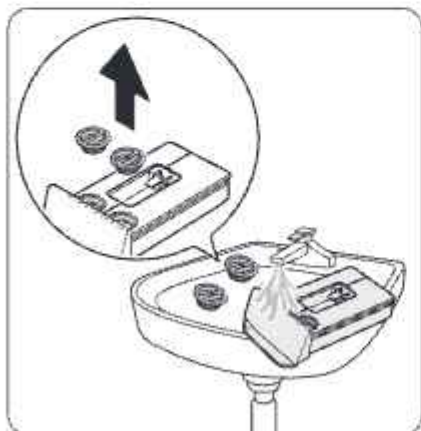

2. Диспенсер қақпақтарын ашып, диспенсерлер ішін сумен тазалаңыз.
 - Тазалап болған соң, суды сүртіп, қақпақтарды жабыңыз.

ЕСКЕРІМ

Егер тазалағыш зат диспенсерде қатып қалған болса, онда диспенсерді ашып, қатып қалған жуғыш затты еріту үшін диспенсерге жылы су құйыңыз. Содан кейін диспенсер ішін және оның артқы клапанын жақсылап тазартыңыз.

Күтім көрсету

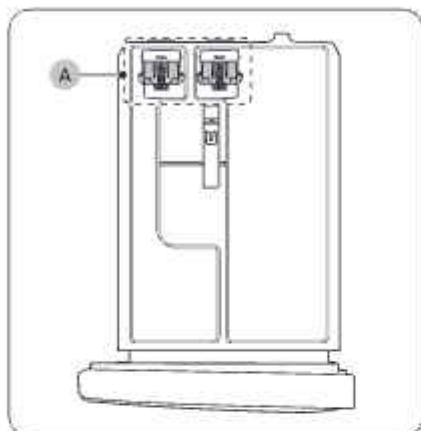

ЕСКЕРІМ

- Жуғыш зат үлестіргішінің **(А) бөлігіне** шеткені немесе басқа тазалау құралын пайдаланбаңыз. Оларды тек сумен шайыңыз.
- **(А) бөлігін** бөлшектемеңіз.

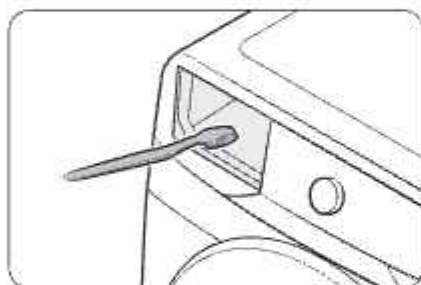

3. Үлестіргіш ұясындағы жуғыш зат қалдықтары мен қақты тазарту үшін, үлестіргіш ұясын бетеліке тазалайтын шеткемен тазартыңыз.

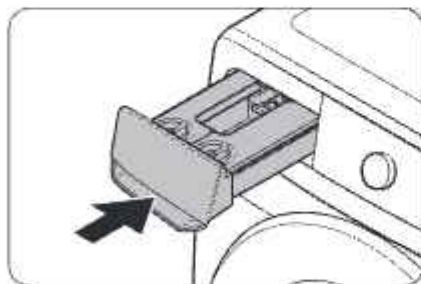

4. Жуғыш зат үлестіргішін қайтадан көр жуғыш машинаға салыңыз.

ЕСКЕРІМ

- Жуғыш зат үлестіргішін орнына салу алдында оның ұясының әбден құрғатылғанын тексеріңіз.
- Екі диспенсердің жаппаларын жауып, оларды үлестіргішке қайта салыңыз.

⚠ НАЗАРАУДАРЫҢЫЗ

Жуғыш зат үлестіргіш ойпатына су шашпаңыз. Бұл электр тогының соғуына немесе өртке әкелуі мүмкін.

Кір жуғыш машинаның мұзын жібіту

Кір жуғыш машина 0 °C градустан төмендегенде мұздап қалуы мүмкін.

1. Кір жуғыш машинаны сөндіру үшін қуат сымын ағытыңыз.
2. Су түтігін жібіту үшін, шүмектің үстінен жылы су құйыңыз.
3. Су түтігін ағытып, жылы суға салып жібітіп қойыңыз.
4. Барабанға жылы су құйып, шамамен 10 минут қоя тұрыңыз.
5. Су түтігін судың шүмегіне қайта жалғаңыз.

ЕСКЕРІМ

Кір жуғыш машина сонда да дұрыс жұмыс істемесе, жоғарыдағы қадамдарды машина қалыпты жұмыс істегенше қайталаңыз.

Ұзақ уақыт пайдаланбаған кезде күтіп ұстау

Кір жуғыш машинаны ұзақ уақыт пайдаланбай қалдырмауға тырысыңыз. Бұндай жағдайда, кір жуғыш машинаның суын төгіп, қуат сымын ағытыңыз.

1. **Шарлау тетігін** бұрап, **Шаю + Айналдыру** циклін таңдаңыз.
2. Барабанды босатыңыз да, **D** түймесін басып тұрыңыз.
3. Цикл аяқталған кезде су шүмегін жауып, су түтігін ағытыңыз.
4. Кір жуғыш машинаны сөндіру үшін қуат сымын ағытыңыз.
5. Барабанның ішін желдету үшін есікті ашыңыз.

Ақаулықты түзету

Егер қандай да бір мәселе орын алса, СК дисплейіндегі хабарларды тексеріп, экрандағы нұсқауларды орындаңыз.

Мәселе сонда да шешілмесе, қызмет көрсету орталығына хабарласыңыз.

Тексерілетін мәселелер

Егер кір жуғыш машинаға қатысты мәселе пайда болса, әуелі келесі кестені қарап, берілген ұсыныстарды қолданып көріңіз.

Ақаулық	Әрекет
Іске қосылмай тұр.	<ul style="list-style-type: none">• Кір жуғыш машинаның қосылып тұрғанына көз жеткізіңіз.• Есіктің дұрыс жабылып тұрғанына көз жеткізіңіз.• Су шүмектерінің ашық екенін тексеріңіз.• Кір жуғыш машинаны қосу үшін ▶ түймесін басып тұрыңыз.• Балалардан бұғаттау белсенді күйде емес екенін тексеріңіз.• Кір жуғыш машинаға су құйылар алдында бірнеше рет сырт-сырт еткен дыбыс естіледі де, есіктің бекітілгені тексеріледі, содан кейін су жылдам төгіледі.• Сақтандырғышты тексеріңіз немесе айырып-қосқышты қайта қалпына келтіріңіз.• Ток көзіне дұрыс қосылып тұрғанын тексеріңіз.• Кернеудің төмен екені анықталды.<ul style="list-style-type: none">- Қуат сымның қосылып тұрғанын тексеріңіз.• Кірлердің есікке қыстырылып қалмағанын тексеріңіз.
Су жетіспей тұр немесе ешбір су құйылмаған.	<ul style="list-style-type: none">• Су шүмегін толық ашыңыз.• Есіктің дұрыс жабылып тұрғанына көз жеткізіңіз.• Су құятын түтіктің мұздап қалмағанын тексеріңіз.• Су құятын түтіктің жаншылып немесе бітеліп қалмағанын тексеріңіз.• Су қысымының жеткілікті екеніне көз жеткізіңіз.• Суық судың шүмегі мен ыстық су шүмегінің дұрыс қосылып тұрғанына көз жеткізіңіз.• Тор сүзгіні тазалаңыз, бітеліп қалған болуы мүмкін.
Цикл аяқталғаннан кейін жуғыш зат үлестіргіште шамалы жуғыш зат қалды.	<ul style="list-style-type: none">• Кір жуғыш машинадағы су қысымының жеткілікті екеніне көз жеткізіңіз.• Жуғыш заттың жуғыш зат үлестіргіштің ортасына салынғанына көз жеткізіңіз.• Шаю қақпағының дұрыс салынғанына көз жеткізіңіз.• Егер түйіршіктелген жуғыш затты пайдалансаңыз, жуғыш зат таңдағыштың үстіңгі жақта тұрғанына көз жеткізіңіз.• Шаю қақпағын алып, жуғыш зат үлестіргішті тазалаңыз.

Ақаулық	Әрекет
Қатты дірілдейді немесе шуыл шығарады.	<ul style="list-style-type: none"> • Кір жуғыш машинаның тайғанақ емес тегіс, қатты еденге орнатылғанына көз жеткізіңіз. Егер еден тегіс болмаса, кір жуғыш машинаның биіктігін реттеу үшін деңгейлегіш аяқтарды пайдаланыңыз. • Тасымалдау болттарының алынғанын тексеріңіз. • Кір жуғыш машинаның басқа ешбір затқа тиіп тұрмағанына көз жеткізіңіз. • Кірдің теңгерімі дұрыс екеніне көз жеткізіңіз. • Қалыпты жұмыс барысында қозғалтқыштан шуыл шығуы мүмкін. • Темірден жасалған заттармен безендірілген жұмыс комбинизондары немесе киімдерден жуу барысында шуыл шығуы мүмкін. Бұл қалыпты жағдай. • Тиын тәрізді темір заттардан шуыл шығады. Жуып болғаннан кейін осы заттарды барабаннан және сүзгінің корпусынан алыңыз. • Кірді қайта таратып салыңыз. Бір ғана кірді, мысалы монша халатын немесе джинса шалбарды жуу қажет болса, соңғы айналдыру нәтижесі қанағаттандырмауы мүмкін және дисплейде "Киімдерді қайта үлестіріп, қайтадан іске қосыңыз" тексеру хабары көрсетіледі.
Суды төкпейді және/немесе айналдырмайды.	<ul style="list-style-type: none"> • Су төгетін түтіктің су төгетін құбырға дейін тура қосылып тұрғанына көз жеткізіңіз. Су төгуге кедергі келсе, қызмет көрсету орталығына қоңырау шалыңыз. • Қоқыс сүзгісінің бітеліп қалмағанына көз жеткізіңіз. • Есікті жабыңыз да, > түймесін басып тұрыңыз. Өз қауіпсіздігіңізді қамтамасыз ету үшін кір жуғыш машина есік жабылмайынша келтірмейді немесе айналдырмайды. • Су төгетін түтіктің мұздап немесе бітеліп қалмағанын тексеріңіз. • Су төгетін түтіктің келтеліп қалмаған құбырға жалғанғанына көз жеткізіңіз. • Егер кір жуғыш машинаға ток жеткіліксіз мөлшерде берілсе, кір жуғыш машина уақытша су төкпейді немесе айналдырмайды. Кір жуғыш машинаға ток жеткілікті беріле бастаған кезде ол қалыпты жұмыс істейді. • Су төгетін түтіктің қосылым түріне қарай дұрыс төселіп тұрғанына көз жеткізіңіз. • Қоқыс сүзгісін тазалаңыз, бітеліп қалған болуы мүмкін.
Есік ашылмайды.	<ul style="list-style-type: none"> • Кір жуғыш машинаны тоқтату үшін > түймесін басып тұрыңыз. • Есік бекітпесінің механизмі ашылғанша шамалы уақыт қажет болуы мүмкін. • Машина тоқтағаннан кейін немесе ток сөнгеннен кейін 3 минут өтпейінше, машинаның есігі ашылмайды. • Барабан ішіндегі судың әбден төгілгеніне көз жеткізіңіз. • Барабан ішінде су бар болса есік ашылмауы мүмкін. Барабанның ішіндегі суды төгіп, есікті қолмен ашыңыз. • Есік бекітпесінің индикаторының сөніп тұрғанына көз жеткізіңіз. Кір жуғыш машинаның суы төгілгеннен кейін есік бекітпесінің шамы сөнбеді.

Ақаулықты түзету

Ақаулық	Әрекет
Көпіршік өте көп.	<ul style="list-style-type: none"> • Ұсынылған жуғыш заттарды қажетті мөлшерде пайдаланғаныңызды тексеріңіз. • Қатты көпіршіуге жол бермеу үшін тиімділігі өте жоғары (HE) жуғыш затты пайдаланыңыз. • Тұщы суда, аз кір салынғанда немесе шамалы кірлеген кірді жуу үшін жуғыш заттың мөлшерін азайтыңыз. • HE-емес жуғыш затты пайдалануды ұсынбаймыз.
Қосымша жуғыш зат салынбайды.	<ul style="list-style-type: none"> • Жуғыш зат пен мата жұмсартқыштың қалған мөлшері көрсетілген шектен жоғары емес екеніне көз жеткізіңіз.
Тоқтайды.	<ul style="list-style-type: none"> • Қуат сымын тоғы бар электр розеткасына қосыңыз. • Сақтандырғышты тексеріңіз немесе айырып-қосқышты қайта қалпына келтіріңіз. • Кір жуғыш машинаны қосу үшін есікті жауып, ▷ түймесін басыңыз. Өз қауіпсіздігіңізді қамтамасыз ету үшін кір жуғыш машина есік жабылмайынша кептірмейді немесе айналдырмайды. • Кір жуғыш машинаға су құйылар алдында бірнеше рет сырт-сырт еткен дыбыс естіледі де, есіктің бекітілгені тексеріледі, содан кейін су жылдам тегіледі. • Циклдің кідіретін немесе жібітетін кезеңі болуы мүмкін. Сәл күтіңіз, кір жуғыш машина жұмыс істей бастауы мүмкін. • Су құятын түтіктің тор сүзгісінің су шүмегіне қосылған жерлерінің бітеліп қалмағанына көз жеткізіңіз. Тор сүзгіні уақытылы тазалаңыз. • Егер кір жуғыш машинаға ток жеткіліксіз мөлшерде берілсе, кір жуғыш машина уақытша су тәкпейді немесе айналдырмайды. Кір жуғыш машинаға ток жеткілікті беріле бастаған кезде ол қалыпты жұмыс істейді.

Ақаулық	Әрекет
Құйылатын судың температурасы теріс таңбалы.	<ul style="list-style-type: none"> • Екі шүмекті де толық ашыңыз. • Температураның дұрыс таңдалғанына көз жеткізіңіз. • Түтіктердің дұрыс шүмектерге қосылғанына көз жеткізіңіз. Су құбырларын шайыңыз. • Су қыздырғыштың кемінде шүмектен 49 °С ыстық су құятын етіп бапталғанына көз жеткізіңіз. Сонымен қатар, су қыздырғыштың қуаты мен су толтыру жылдамдығын тексеріңіз. • Түтіктерді ағытып, тор сүзгіні тазалаңыз. Тор сүзгісі кептеліп қалған болуы мүмкін. • Кір жуғыш машинаға су құйыла бастағанда, температураны автоматты түрде басқару функциясы құйылып жатқан судың температурасын тексеретін болғандықтан, судың температурасы өзгеруі мүмкін. Бұл қалыпты жағдай. • Кір жуғыш машинаға су құйылып жатқанда, суық немесе жылы температура таңдалып тұрса, диспенсерден тек ыстық және/немесе тек суық судың ағып жатқанын байқауыңыз мүмкін. Бұл температураны автоматты түрде басқаратын режимнің қалыпты функциясы, себебі кір жуғыш машина судың температурасын анықтайды.
Цикл соңында кір дымқыл болып тұр.	<ul style="list-style-type: none"> • Жоғары немесе өте жылдам айналдыру жылдамдығын пайдаланыңыз. • Қатты көпіршімес үшін өте тиімді (HE) жуғыш затты пайдаланыңыз. • Тым аз кір салынған. Өте аз кір салған кезде (бір немесе екі зат) теңгерімсіздік байқалып, толық айналмауы мүмкін. • Су төгетін түтіктің жаншылып немесе бітеліп қалмағанын тексеріңіз.
Су жылыстап ағады.	<ul style="list-style-type: none"> • Есіктің дұрыс жабылып тұрғанына көз жеткізіңіз. • Барлық түтіктердің берік жалғанғанына көз жеткізіңіз. • Су төгетін түтік ұшының ақаба су жүйесіне дұрыс кіргізіліп, бекітілгенін тексеріңіз. • Өте көп кір салмаңыз. • Қатты көпіршіуге жол бермеу үшін тиімділігі өте жоғары (HE) жуғыш затты пайдаланыңыз. • Су төгетін түтікті тексеріңіз: <ul style="list-style-type: none"> - Су төгетін түтік ұшының еденде жаппағанына көз жеткізіңіз. - Су төгетін түтіктің бітеліп қалмағанына көз жеткізіңіз. • Есік пен диафрагмасының арасында бірнәрсе тұрып қалған қалмағанын тексеріңіз. <ul style="list-style-type: none"> - Есік пен диафрагмасының арасында бірнәрсе тұрып қалса, ол зат судың ағып кетуіне немесе диафрагманың зақымдалуына себепші болуы мүмкін.

Ақаулықты түзету

Ақаулық	Әрекет
Иіс шығады.	<ul style="list-style-type: none">• Артық көпіршіктер ұяшықтарға жиналып қалып, зең иісі пайда болуы мүмкін.• Уақытылы зарарсыздандыру үшін шаю циклдерін орындаңыз.• Есіктің тығыздағышын (диафрагмасы) тазалаңыз.• Цикл аяқталғаннан кейін кір жуғыш машинаның ішін кептіріңіз.
Ешбір көпіршік байқалмайды (Көпіршік қосылатын үлгілерде ғана).	<ul style="list-style-type: none">• Барабанға өте көп зат салынса, көпіршік байқалмауы мүмкін.• Қатты ластанған кірді жуған кезде көпіршік пайда болмауы мүмкін.
Дисплейде хабар пайда болады да, диспенсердің ашық тұрғанын ескертеді.	<ul style="list-style-type: none">• Жуғыш зат үлестіргішінің дұрыс жабылғанын тексеріңіз:<ul style="list-style-type: none">- Жуғыш зат үлестіргішін ашып, қайта жабыңыз. Дұрыс жабылғанына көз жеткізіңіз.
Жуудың ұзартылған уақыты.	<ul style="list-style-type: none">• Нақты жуу уақыты цикл таңдалған кезде басқару тақтасында көрсетілген уақыттан өзгеше болуы мүмкін.

Мәселе шешілмесе, қызмет көрсету орталығына хабарласыңыз. Қызмет көрсету орталығының нөмірі құрылғының жапсырмасында.

Ақпарат кодтары

Егер кір жуғыш машина жұмыс істемей қалса, экранда ақпарат коды пайда болуы мүмкін. Төмендегі кестеге қарап, ұсыныстарды орындап көріңіз.

Код	Әрекет
Дренажды сүзгіні тазалаңыз	<p>Су төгілмей тұр.</p> <ul style="list-style-type: none"> Су төгетін түтіктің мұздап немесе бітеліп қалмағанын тексеріңіз. Су төгетін түтіктің қосылым түріне қарай дұрыс төселіп тұрғанына көз жеткізіңіз. Қоқыс сүзгісін тазалаңыз, бітеліп қалған болуы мүмкін. Су төгетін түтіктің су төгетін құбырға дейін тура қосылып тұрғанына көз жеткізіңіз. Ақпарат коды сонда да көрсетіле берсе, тұтынушыға қызмет көрсету орталығына хабарласыңыз.
Су шүмектерін тексеріп, оларды қайта іске қосыңыз	<p>Су құйылмай тұр.</p> <ul style="list-style-type: none"> Су шүмектерінің ашық екенін тексеріңіз. Су түтіктерінің бітеліп қалмағанына көз жеткізіңіз. Су шүмектерінің мұздап қалмағанын тексеріңіз. Кір жуғыш машинаның жеткілікті су қысымымен жұмыс істеп тұрғанына көз жеткізіңіз. Суық судың шүмегі мен ыстық су шүмегінің дұрыс қосылып тұрғанына көз жеткізіңіз. Тор сүзгіні тазалаңыз, бітеліп қалған болуы мүмкін. Ақпарат коды пайда болғаннан кейін барлық түймелер 3 минут бұғатталады. "Су шүмектерін тексеріп, оларды қайта іске қосыңыз" хабары пайда болғанда, машина суды 3 минут төгеді. Осы кезде, Қуат түймесі жұмыс істемейді.
Ыстық/суық су түтігін дұрыс жалғаңыз	<ul style="list-style-type: none"> Суық су құятын түтіктің суық судың шүмегіне мықтап қосылғанына көз жеткізіңіз. Егер ыстық судың шүмегіне қосылса, кей циклдерде кір қыжымдалып қалуы мүмкін.
Киімдерді қайта үлестіріп, қайтадан іске қосыңыз	<p>Айналдыру циклі қосылмайды.</p> <ul style="list-style-type: none"> Кірдің біркелкі таратылып салынғанына көз жеткізіңіз. Кір жуғыш машинаның тегіс, орнықты жерге қойылғанына көз жеткізіңіз. Кірді қайта таратып салыңыз. Бір ғана кірді, мысалы монша халатын немесе джинса шөлбарды жуу қажет болса, соңғы айналдыру нәтижесі қанағаттандырмауы мүмкін және дисплейде "Киімдерді қайта үлестіріп, қайтадан іске қосыңыз" тексеру хабары көрсетіледі.

Ақаулықты түзету

Код	Әрекет
Кір жуғыш машинаның есігін жауып, әрекетті қайталаңыз	Есігі ашық тұрған кір жуғыш машинаны пайдалану. <ul style="list-style-type: none"> Есіктің дұрыс жабылып тұрғанына көз жеткізіңіз. Кірлердің есікке қыстырылып қалмағанын тексеріңіз.
OC	Су шегінен асып төгілді. <ul style="list-style-type: none"> Айналып болғаннан кейін қайта бастаңыз. Дисплейде ақпарат коды сонда да көрсетіліп тұрса, жергілікті Samsung қызмет көрсету орталығына хабарласыңыз.
LC, LC1	Су тегетін түтікті тексеріңіз: <ul style="list-style-type: none"> Су тегетін түтік ұшының еденде жатпағанына көз жеткізіңіз. Су тегетін түтіктің бітеліп қалмағанына көз жеткізіңіз. Ақпарат коды сонда да көрсетіліп тұрса, тұтынушыға қызмет көрсету орталығына хабарласыңыз.
3C	Барабан қозғалтқышының жұмысын тексеріңіз. <ul style="list-style-type: none"> Циклді қайта бастап көріңіз. Ақпарат коды сонда да көрсетіліп тұрса, тұтынушыға қызмет көрсету орталығына хабарласыңыз.
3CP	Электрониканы басқару жүйесін тексеру керек. <ul style="list-style-type: none"> Циклді қайта бастап көріңіз. Ақпарат коды сонда да көрсетіліп тұрса, тұтынушыға қызмет көрсету орталығына хабарласыңыз.
UC	Пульсатор қозғалтқышының жұмысын тексеріңіз. <ul style="list-style-type: none"> Ток көзіне дұрыс қосылып тұрғанын тексеріңіз. Ақпарат коды сонда да көрсетіліп тұрса, тұтынушыға қызмет көрсету орталығына хабарласыңыз.
	Кернеудің төмен екені анықталды. <ul style="list-style-type: none"> Қуат сымның қосылып тұрғанын тексеріңіз. Ақпарат коды сонда да көрсетіліп тұрса, тұтынушыға қызмет көрсету орталығына хабарласыңыз.
HC	Жоғары температурада қыздыруын тексеру. <ul style="list-style-type: none"> Ақпарат коды сонда да көрсетіліп тұрса, тұтынушыға қызмет көрсету орталығына хабарласыңыз.
1C	Су деңгейінің сенсорлары дұрыс жұмыс істемей тұр. <ul style="list-style-type: none"> Машинаны сөндіріңіз де, циклді қайта бастаңыз. Ақпарат коды сонда да көрсетіліп тұрса, тұтынушыға қызмет көрсету орталығына хабарласыңыз.

Код	Әрекет
AC	Негізгі және қосымша PBA құралдарының арасындағы байланысты тексеріңіз. <ul style="list-style-type: none"> • Машинаны сөндіріңіз де, циклді қайта бастаңыз. • Ақпарат коды сонда да көрсетіліп тұрса, тұтынушыға қызмет көрсету орталығына хабарласыңыз.
8C	MEMS сенсоры дұрыс жұмыс істемей тұр. <ul style="list-style-type: none"> • Машинаны сөндіріңіз де, циклді қайта бастаңыз. • Ақпарат коды сонда да көрсетіліп тұрса, тұтынушыға қызмет көрсету орталығына хабарласыңыз.
AC6	Негізгі және инвертер PBA құралдарының арасындағы байланысты тексеріңіз. <ul style="list-style-type: none"> • Күйіне қарай, машина қалыпты жұмыс қалпына қайта оралуы мүмкін. • Машинаны сөндіріңіз де, циклді қайта бастаңыз. • Ақпарат коды сонда да көрсетіліп тұрса, тұтынушыға қызмет көрсету орталығына хабарласыңыз.
DC1	Негізгі есікті бұғаттау/бұғаттамау дұрыс жұмыс істемей тұр. <ul style="list-style-type: none"> • Машинаны сөндіріңіз де, циклді қайта бастаңыз. • Ақпарат коды сонда да көрсетіліп тұрса, тұтынушыға қызмет көрсету орталығына хабарласыңыз.

Экранда ақпарат коды сонда да көрсетіліп тұрса, жергілікті Samsung қызмет көрсету орталығына хабарласыңыз.

Техникалық сипаттама

Матаға күтім көрсету кестесі

Келесі таңбалар матаға күтім көрсету нұсқаулары ретінде берілген. Киімге күтім көрсету жапсырмаларында кептіру, ағарту, кептіру және үтіктеу не қажет болса, құрғақ күйде тазалауға қатысты нұсқаулар беріледі. Бұл таңбалар отандық және шетелдік киім өндірушілердің затбелгілерінде бірдей қолданылады.

Киімді ұзақ пайдалану және жуған кезде ешбір мәселе туындамас үшін, оның зат белгісіндегі нұсқауларды орындаңыз.

Жуу

	95 °C қалыпты жуу.
	60 °C қалыпты жуу.
	60 °C баппен жуу.
	40 °C қалыпты жуу.
	40 °C баппен жуу.
	40 °C аса баптап жуу.
	30 °C қалыпты жуу.
	30 °C баппен жуу.
	30 °C аса баптап жуу.
	Қолмен жуу.
	Жууға болмайды.

ЕСКЕРІМ

Барабан ішіндегі жуу градустары ең үлкен жуу температурасын Цельсий шамасымен көрсетеді және одан асыруға болмайды.

Ағарту

	Кез келген ағарту құралын пайдалануға болады.
	Тек оттегілі ағарту құралын қолдануға рұқсат етіледі.
	Ағартпаңыз.

Кептіру

	Барабанды кептіру / қалыпты температура / пайдаланылған заттың максималды температурасы 80 °C.
	Барабанды кептіру / төменірек температура / пайдаланылған заттың максималды температурасы 60 °C.
	Кептіргіш машинамен кептірмеңіз.
	Іліп кептіру.
	Суын тамшылатып, іліп кептіру.
	Жайып кептіру.
	Суын тамшылатып, жайып кептіру.
	Көлеңкеде жіпке іліп кептіру.
	Көлеңкеде суын тамшылатып, жіпке іліп кептіру.
	Көлеңкеде жайып кептіру.
	Көлеңкеде суын тамшылатып, жайып кептіру.

ЕСКЕРІМ

- Нүктелер кептіргіштің кептіру деңгейін көрсетеді.

- Сьыықтар кептіру түрі мен кептіретін жерді көрсетеді.

Үтіктеу



	Мәкс. үтік табаны 200 °C градуста тұрғанда үтіктеңіз.
	Мәкс. үтік табаны 150 °C градуста тұрғанда үтіктеңіз.
	Мәкс. үтік табаны 110 °C градуста тұрғанда үтіктеңіз. Бу үтіктерін пайдаланғанда абай болыңыз (бусыз үтіктеңіз).
	Үтіктемеңіз.

ЕСКЕРІМ

Нүктелер үтіктеу температураларының аралықтарын көрсетеді (қалыпты, бу, кәдімгі үтіктер және үтіктеу мәшинелері).

Кәсіби деңгейлі күтім көрсету

	Перхлорэтилен және/немесе көмірсутектерді (ауыр бензиндер) пайдаланып, қалыпты үдеріспен кәсіби деңгейлі құрғақ тазалау.
	Перхлорэтилен және/немесе көмірсутектерді (ауыр бензиндер) пайдаланып, баппен кептіру үдерісімен кәсіби деңгейлі құрғақ тазалау.
	Көмірсутектерді (ауыр бензиндер) пайдаланып, қалыпты үдерісте кәсіби деңгейде құрғақ тазалау.
	Көмірсутектерді (ауыр бензиндер) пайдаланып, баппен кәсіби деңгейде құрғақ тазалау.
	Құрғақ тазалауға болмайды.

	Кәсіби деңгейде сумен тазалау.
	Кәсіби деңгейде сумен баппал тазалау.
	Кәсіби деңгейде сумен аса баппал тазалау.
	Сумен тазалауға болмайды.

ЕСКЕРІМ

- Дөңгелекпен қоршалған әріптер (P, F) құрғақ немесе сумен тазалау үшін (W) қолданылған тазалағыш затты көрсетеді.
- Әдетте, символдың астындағы сьыықша баппен тазалау (мысалы, оңай күтім көрсетілетін заттар үшін баппен тазалау циклын қолдану) үдерісін көрсетеді. Қос сьыықша барынша баппен тазалау қажет екенін көрсетеді.

Техникалық сипаттама

Қоршаған ортаны қорғау

- Бұл құрылғы қайта өңдеуден өткізуге болатын материалдардан жасалған. Егер бұны тастағыңыз келсе, жергілікті қоқыс тастау ережелерін орындаңыз. Құрылғыны электр желісіне қосуға жол бермес үшін қорек сымын кесіп алыңыз. Жануарлар мен кішкене балалар қамалып қалмас үшін, қақпағын ағытып алыңыз.
- Жұғыш затты өндіруші нұсқаулығында көрсетілген мөлшерден артық мөлшерде пайдаланбаңыз.
- Дақ кетіретін және ағартқыш заттарды, тек қажетті жағдайларда ғана, жуу циклі басталмай тұрып қолданыңыз.
- Су мен электр қуатын, кірді толтыра салып жуу арқылы үнемденіңіз (кірдің нақты мөлшері қолданылатын бағдарламаға байланысты анықталады).

Техникалық ақпарат парағы

* ** Жұлдызша(лар) түрлі үлгіні көрсетеді, ол (0-9) немесе (A-Z) түрінде өзгеруі мүмкін.

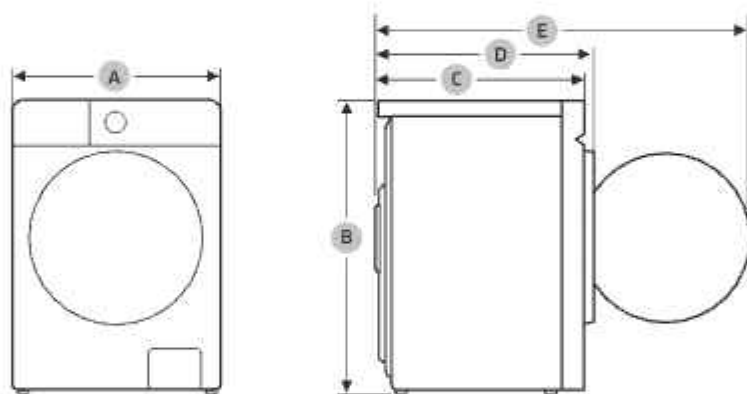

Түрі		Кір алдынан салынатын кір жуғыш машина	
Үлгі атауы		WW11B*****	
Өлшемдері	A (ені)	600 мм	
	B (биіктігі)	850 мм	
	C (қалыңдығы)	600 мм	
	D (қалыңдығы+есік жақтауының қалыңдығы)	630 мм	
	E	1080 мм	
Судың қысымы		50-800 кПа	
Таза салмағы		73,0 кг (WW**BB****G*) 72,0 кг (WW**BB****T*, WW**BB****A*)	
Максималды жүктеу сыйымдылығы	Жуу және айналдыру	11,0 кг	
Қуат тұтынуы	Жуу және қыздыру	AT 220-240 В / 50 Гц	1900-2300 Вт
Айналдыру айналымы		1400 мин/айн	

ЕСКЕРІМ

- Дизайны және техникалық параметрлері сапаны жақсарту мақсатында алдын ала ескертусіз өзгертіледі.
- Осы жерде берілген өлшемдер өлшеу тәсіліне байланысты нақты өлшемдерден өзгеше болуы мүмкін.

Көрсетілген мақсатта, қалыпты жағдайда қолдану керек

Ұсынылатын қолдану мерзімі: 7 жыл

Өндіруші құрылғының дизайны мен техникалық параметрлерін алдын ала ескертусіз өзгерту құқығына ие

Жадынама

Жадынама



Өндірілген елі: Польшада жасалған

Өндіруші: Samsung Electronics Co., Ltd./Самсунг Электроникс Ко., Ltd

Өндірушінің мекенжайы: Корея Республикасы (Мінан-дон) 129, Самсунг-ро, Енгён-гу, Сувон-к, Кёнги-до, 16677

Зауыт орналасқан жер: Ul, Mickiewicza 52, Wrocław 64-510, Poland, Samsung Electronics Poland Manufacturing Co., LTD : Милковича кыс., 52, Вроцлав 64-510, Польша, Samsung Electronics Poland Manufacturing Co., LTD

Импорттаушы және Қазақстан Республикасының аймағында пайдаланушылардың кінәрат-талаптарын қабылдайтын мекеме: «SAMSUNG ELECTRONICS CENTRAL EURASIA» (САМСУНГ ЭЛЕКТРОНИКС ЦЕНТРАЛЬНАЯ ЕВРАЗИЯ) ЖШС, Қазақстан Республикасы, АҚСД/ТМС, Алматы қаласы, Алматы ауданы, Желтоқсан көшесі, 115, 3 қабат.



Символ Көрсеткіш одақтың 005/2011 техникалық регламентіне сәйкес қолданылады және осы өнімнің қаттамасын екінші рет пайдалануға арналмағанын және жоюға жата тынын көрсетеді. Осы өнімнің қаттамасын азайт-тып өнімдерін сақтау үшін пайдалануға тыйым салынды.



Символ қаттаманы жою мүмкіндігін көрсетеді. Символ сандық код және/немесе әріп белгілері түріндегі қаттамалық материалдың белгісімен табыстырылуы мүмкін.

СҰРАҒЫҢЫЗ НЕМЕСЕ УСЫНЫСЫҢЫЗ БАРМА?

ЕЛ	ҚОҢЫРАУ ШАЛҒЫҢЫЗ	НЕМЕСЕ МЫНА МЕКЕНЖАЙҒА ХАБАРЛАСҒЫҢЫЗ:
RUSSIA	8-800-555-55-55	www.samsung.com/ru/support
BELARUS	810-800-500-55-500	www.samsung.com/ru/support
GEORGIA	0-800-555-555	www.samsung.com/support
ARMENIA	0-800-05-555	www.samsung.com/ru/support
AZERBAIJAN	0-88-555-55-55	www.samsung.com/az/support
KAZAKHISTAN	8-10-800-500-55-500 (GSM: 7799)	www.samsung.com/kz_ru/support
UZBEKISTAN	00-800-500-55-500 (GSM: 7799, 0799 (Uztelecom))	www.samsung.com/uz_ru/support
KYRGYZSTAN	00-800-500-55-500 (GSM: 9977)	www.samsung.com/kz_ru/support
TAJKISTAN	8-10-800-500-55-500 (GSM: 8888)	www.samsung.com/kz_ru/support
MONGOLIA	1800-25-55	www.samsung.com/kz_ru/support



DC68-04418H-02

Kiryuvish mashinasi

Foydalanuvchi qo'llanmasi

WW1*B*****



SAMSUNG

Mundarija

Xavfsizlikka oid ma'lumotlar	4
Texnika xavfsizligi ko'rsatmalari to'g'risida muhim ma'lumotlar	4
Muhim xavfsizlik belgilari	4
Texnika xavfsizligi bo'yicha muhim choralar	5
O'rnatishga oid muhim ogohlantirishlar	6
O'rnatishga oid ogohlantirishlar	8
Foydalanishga oid muhim ogohlantirishlar	8
Foydalanishga oid ogohlantirishlar	10
Tozalashga oid muhim ogohlantirishlar	13
WEEE belgisiga oid ko'rsatmalar	14
O'rnatish	15
To'plam tarkibiga kiruvchi qismlar	15
O'rnatish bo'yicha talablar	17
Qadam-baqadam o'rnatish	19
Ishga tushirishdan avval	28
Dastlabki sozlash	28
Kiryuvish bo'yicha ko'rsatmalar	29
Kiryuvish vositasi tortmasi bo'yicha yo'riqnoma	32
Ishlatish amallari	37
Boshqaruv paneli	37
Sikldan foydalanish	39
Sikl haqida qisqacha	40
Opsiyalar	42
Sozlamalar	45
Maxsus xususiyatlar	49
SmartThings	50
Ochiq manba kodi bayonnomasi	51
Texnik xizmat ko'rsatish	52
Barabanni tozalash+/Barabanni tozalash	52
Favqulodda suvni chiqarish	53
Tozalash	54
Kiryuvish mashinangizni muzdan tushirish	58
Uzoq vaqt foydalanilmaslikka qarshi qarov	58

Nosozliklarni bartaraf qilish	59
Tekshirish nuqtalari	59
Axborot kodlari	63
Texnik xususiyatlar	66
Kiyimlarning yoriqlaridagi belgilarning bayoni	66
Atrof-muhitni himoya qilish	68
Texnik xususiyatlar varag'i	68
Energetik samaradorligi	70

Xavfsizlikka oid ma'lumotlar

Yangi Samsung kiriyuvish mashinasini xarid qilganingiz bilan tabriklaymiz. Ushbu qo'llanmada kiriyuvish mashinangizni o'rnatish, undan foydalanish va uni tegishli tarzda saqlash bo'yicha muhim ma'lumotlar beriladi. Iltimos, kiriyuvish mashinangizning ko'pgina afzalliklari va imkoniyatlaridan to'liq darajada foydalanish uchun ushbu qo'llanmani o'qib chiqing.

Texnika xavfsizligi ko'rsatmalari to'g'risida muhim ma'lumotlar

Iltimos, ushbu yangi kiriyuvish mashinangizning ko'pgina imkoniyatlari va funksiyalarini xavfsiz va samarali tarzda boshqarishni bilishingizga ishonch hosil qilishingiz uchun ushbu qo'llanmani diqqat bilan o'qib chiqing. Sizga keyinchalik kerak bo'lishi mumkin bo'lgan ma'lumotlarni qidirishda undan foydalanish uchun ushbu qo'llanmani mashinaga yaqin bo'lgan xavfsiz joyda saqlang. Jihozdan faqat ushbu qo'llanmada bayon qilingan undan foydalanish uchun mo'ljallangan maqsadlaridagina foydalaning.

Ushbu qo'llanmadagi ogohlantiruvchi xabarlar va xavfsizlik bo'yicha muhim ko'rsatmalar bo'lishi mumkin bo'lgan barcha holatlar va vaziyatlarni qamrab olmaydi. Mashinani o'rnatish, unga texnik xizmat ko'rsatish va undan foydalanishda siz sog'lom fikr bilan ish ko'rishingiz, texnika xavfsizligi qoidalariga amal qilishingiz va mashinani tegishli qarov bilan ta'minlashingiz kerak.

Bu yerda bayon qilingan foydalanish bo'yicha ko'rsatmalar turli mashina modellariga taalluqli bo'lganligi uchun kiriyuvish mashinangizning xususiyatlari ushbu qo'llanmada keltirilgan xususiyatlardan bir oz farq qilishi va barcha ogohlantiruvchi belgilar ham sizning mashinangizga tegishli bo'lmastigi mumkin. Agar sizda qandaydir savollar yoki muammolar bo'lsa, sizga eng yaqin bo'lgan xizmat ko'rsatish markaziga murojaat qiling yoki onlayn rejimida www.samsung.com saytidan tavsiyalar yoki ma'lumotlar toping.

Muhim xavfsizlik belgilari

Ushbu foydalanuvchi qo'llanmasida foydalaniladigan belgilar va ramzlar quyidagi ma'nolarni bildiradi:

OGOHLANTIRISH

Ehtiyotsizlik bilan muomala qilish yoki ehtiyot choralariga amal qilmaslik **jiddiy jarohat olish, o'lim va/yoki mulklarning zararlanishiga olib kelishi mumkin.**

DIQQAT

Jarohat olish va/yoki mulkka shikast yetishiga olib kelishi mumkin bo'lgan xatarlar va ehtiyotsizliklar.

IZOH

Jarohat olish yoki moddiy zarar yetishi xatarini ko'rsatadi.

Yo'l-yo'riqlarni o'qing

Ushbu ogohlantiruvchi belgilar Sizni va boshqalarning shikastlanishlarini oldini olish uchun bu yerda keltirilgan. Iltimos, ularga qat'iy amal qiling.

Ushbu qo'llanmani o'qib chiqqandan keyin sizga keyinchalik kerak bo'lishi mumkin bo'lgan ma'lumotlarni qidirish uchun uni ishonchli joyda saqlang.

Ushbu mashinadan foydalanishdan avval barcha ko'rsatmalarni o'qib chiqing.

Ushbu mashina elektr toki va harakatlanuvchi detallardan foydalanganligi uchun ehtimoliy xatarlar mavjud. Ushbu mashina bilan xavfsiz tarzda ishlash uchun uning qanday ishlashi bilan tanishib chiqing va undan foydalanganda xavfsizlik choralariga amal qiling.

 **OGOHLANTIRISH**

Yong'in chiqishi, elektr toki urishi yoki jarohat olish xavfini kamaytirish uchun jihozdanda foydalanganda quyidagi asosiy ehtiyot choralariga amal qiling:

1. Agar bolalar nazorat ostida bo'lmasalar yoki ularga xavfsizlik uchun javobgar shaxs tomonidan ushbu qurilmadan foydalanish to'g'risida avvaldan ko'rsatmalar berilmagan bo'lsa, bu qurilmadan jismoniy yoki aqliy qobiliyatlari cheklangan yoki bilimi va tajribasi yetarli bo'lmagan shaxslar (jumladan bolalar) foydalanishlari mumkin emas.
2. **Yevropada foydalanish uchun:** Agar ular nazorat ostida bo'lsalar, yoki ularga ushbu mashinadan xavfsiz tarzda foydalanish to'g'risida ko'rsatmalar berilsa va ular bo'lishi mumkin bo'lgan xatarlarni anglab yetsalar, bu kiriyuvish mashinasidan 8 yoshdan katta bolalar va jismoniy yoki aqliy qobiliyatlari cheklangan yoki bilimi va tajribasi yetarli bo'lmagan shaxslar ham foydalanishlari ham mumkin. Bolalar ushbu kiriyuvish mashinasi bilan o'ynamasliklari kerak. Tozalash va texnik xizmat ko'rsatish nazoratsiz tarzda bolalar tomonidan oshirilmasligi kerak.
3. Ularning mashina bilan o'ynamasliklariga ishonch hosil qilish uchun bolalarni uzatib turing.
4. Agar elektr manbaiga ulash kabeli shikastlangan bo'lsa, xatarlarning oldini olish uchun u ishlab chiqaruvchi, uning xizmat ko'rsatish agenti yoki malakali shaxslar tomonidan almashtirilishi kerak.
5. Qurilma bilan birga berilgan yangi shlanglar to'plamini ishlatting, eski shlanglar to'plamini qayta ishlatmang.

Xavfsizlikka oid ma'lumotlar

6. Asosida havo almashtirilishi uchun tirqishlari bo'lgan qurilmalarda gilam ushbu tirqishlarni to'sib qo'ymasligi kerak.
7. **Yevropada foydalanish uchun:** Uzlüksiz nazorat ostida bo'lmasa, 3 yoshdan kichik bolalarni yaqinlashtirmang.
8. **DIQQAT:** Issiqlik o'chirgichining tasodifiy qayta o'rnatilishi tufayli yetadigan zararlarning oldini olish uchun qurilma taymer singari tashqi o'chirib-yoqish qurilmasi orqali elektr toki bilan ta'minlanmasligi yoki xizmat ko'rsatuvchilar tomonidan muntazam ravishda o'chirib-yoqiluvchi zanjirga ulanmasligi kerak.
9. Bu qurilma faqat ro'zg'orda ishlatishga mo'ljallangan, uni quyidagi joylarda ishlatmang:
 - do'konlardagi oshxona hududlari, ofislar va boshqa ish muhirlari;
 - og'irxonalarda;
 - mehmonxona va boshqa yashash joylarida mijozlar tomonidan;
 - uxlash va nonushta turidagi muhitlarda;
 - ko'p xonali uylardagi umumiy foydalanish hududi yoki kirxonalarda.

O'rnatishga oid muhim ogohlantirishlar

OGOHLANTIRISH

Ushbu qurilmani o'rnatish malakali texnik yoki xizmat ko'rsatuvchi kompaniya tomonidan amalga oshirilishi kerak.

- Ushbu talabga amal qilmaslik elektr toki urishi, yong'in chiqishi, portlash, jihozning ishlashi bilan bog'liq muammolar yoki shikastlanishga olib kelishi mumkin.

Ushbu mashina og'ir, shuning uchun uni ko'targanda ehtiyot bo'ling.

Vilani mahalliy elektr normativlariga mos keladigan rozetkaga mahkam tiqing. Bu qurilma uchun alohida rozetka ajratilgan, uzaytirgichdan foydalanmang.

- Uchtalik yoki uzaytma simdan foydalangan holda, rozetkaga boshqa qurilmalarni ulash elektr toki urishi yoki yong'inga olib kelishi mumkin.
- Elektr kuchlanishi, chastotasi va tok kuchining mahsulot xususiyatlarida ko'rsatilganlari bilan bir xil ekanligiga ishonch hosil qiling. Ushbu talabga amal qilmaslik elektr toki urishi yoki yong'inga olib kelishi mumkin.

Chang va suv kabi begona moddalarni ketkazish uchun elektr manbaiga ulash kabelining vilkasi va aloqa joylarini muntazam ravishda quruq latta bilan artib turing.

- Elektr manbaiga ulash vilkasini uzing va quruq latta bilan arting.
- Ushbu talabga amal qilmaslik elektr toki urishi yoki yong'inga olib kelishi mumkin.

Elektr manbaiga ulash vilkasini rozetkaga shnur polda bema'lol yotadigan tarzda tiqing.

- Agar elektr manbaiga ulash vilkasini rozetkaga elektr manbaiga ulash shnuri qarama-qarshi yo'nalishda ketadigan tarzda tiqsangiz, shnur ichidagi elektr simlar shikastlanishi va bu elektr toki urishi yoki yong'inga olib kelishi mumkin.

Barcha qadoqlash materiallarini bolalarning qo'llari yetmaydigan joylarda saqlang, chunki qadoqlash materiallari ular uchun xavfli bo'lishi mumkin.

- Agar bola paketga boshini tiqsa, bu uning bo'g'ilib qolishiga olib kelishi mumkin.

Ushbu mashina, elektr manbaiga ulash vilkasi yoki shnuri shikastlangan hollarda, o'zingizga eng yaqin joylashgan xizmat ko'rsatish markaziga murojaat qiling.

Ushbu mashina ishonchli tarzda yerga ulangan bo'lishi kerak.

Ushbu mashinani gaz ta'minoti trubasi, plastik vodoprovod trubasi yoki telefon liniyasi orqali yerga ulamang.

- Bu elektr toki urishi, yong'in chiqishi, portlash yoki jihozning ishlashi bilan bog'liq muammolarga olib kelishi mumkin.
- Hech qachon elektr manbaiga ulash vilkasini tegishli ravishda yerga ulanmagan rozetkaga ulamang va yerga ulashning mahalliy va milliy tartiblariga muvofiq ekanligiga ishonchi hosil qiling.

Ushbu mashinani isitgichlar yoki har qanday yonuvchan materiallar yaqiniga o'rnatmang.

Ushbu mashinani nam, yog'li yoki chang bosgan joylar yoki to'g'ridan-to'g'ri quyosh yoki suv (masalan, yomg'ir tomchilari ostiga) ta'siri ostidagi joylarga o'rnatmang.

Ushbu mashinani past haroratli joylarga o'rnatmang.

- Muzlash quvurlarining yorilishiga olib kelishi mumkin.

Ushbu qurilmanni gaz sizib chiqishi mumkin bo'lgan joylarda o'rnatmang.

- Bu elektr toki urishi yoki yong'inga olib kelishi mumkin.

Elektr transformatoridan foydalanmang.

- Bu elektr toki urishi yoki yong'inga olib kelishi mumkin.

Shikastlangan elektr manbaiga ulash vilkasi, shikastlangan elektr manbaiga ulash shnuri yoki kontaktlari bo'shab qolgan rozetkadan foydalanmang.

- Bu elektr toki urishi yoki yong'inga olib kelishi mumkin.

Elektr manbaiga ulash shnurini qattiq tortmang yoki ortiq darajada bukming.

Elektr manbaiga ulash shnurini o'ramang yoki bog'lamang.

Elektr manbaiga ulash shnurini metall buyumlarga osmang, elektr manbaiga ulash shnuri ustiga og'ir buyumlarni qo'ymang, elektr manbaiga ulash shnurini buyumlar orasiga joylashtirmang yoki elektr manbaiga ulash shnurini mashinaning orqa devorida joylashgan maydonga kiritmang.

- Bu elektr toki urishi yoki yong'inga olib kelishi mumkin.

Xavfsizlikka oid ma'lumotlar

Vilkani rozetkadan sug'urishda elektr manbaiga ulash shnuridan tortmang.

- Elektr manbaiga ulash vilkasini vilkadan ushlagan holda rozetkadan sug'urib oling.
- Ushbu talabga amal qilmaslik elektr toki urishi yoki yong'inga olib ketishi mumkin.

Ushbu jihoz elektr tarmog'iga ulash shnuri, vodoprovod krani va suv chiqarish quvuridan foydalanish mumkin bo'lgan tarzda o'rnatilishi kerak.

Mahsulot vakolatli bo'lmagan servis xizmati ko'rsatuvchi, o'zicha yoki mutaxassis bo'lmagan shaxs tomonidan ta'mirlangandan keyin Samsung kompaniyasi ushbu ta'mirlash va texnik ko'rsatish ko'rsatmalariga qat'iy amal qilinmagan holda bajarilgan har qanday ta'mirlashga urinish natijasida yetkazilgan har qanday jarohatlanish yoki mahsulot xavfsizligi bilan bog'liq har qanday muammo uchun javobgarlikni o'z zimmasiga olmaydi. Mahsulotni Samsung sertifikatiga ega bo'lgan servis xizmati ko'rsatuvchi xodimidan boshqa har qanday shaxs tomonidan ta'mirlashga urinish natijasida mahsulotga yetkazilgan zararlari kafolat tomonidan qamrab olinmaydi.

O'rnatishga oid ogohlantirishlar

DIQQAT

Ushbu mashina elektr manbaiga ulash vilkasidan osongina foydalanish mumkin bo'lgan tarzda joylashtirilishi kerak.

- Ushbu talabga amal qilmaslik elektr tokining chiqib ketishi tufayli elektr toki urishi yoki yong'inga olib ketishi mumkin.

Ushbu mashinani uning og'irligini ko'tara oladigan qattiq, tekis polga o'rning.

- Ushbu talabga amal qilmaslik anomal tebranishlar, mashinaning polda siljib ketishi, shovqin chiqishi yoki jihoz nosozliklariga olib kelishi mumkin.

Foydalanishga oid muhim ogohlantirishlar

OGOHLANTIRISH

Agar mashina suv bilan to'lib qolsa, darhol suv va elektr ta'minotini o'chiring va o'zingizga eng yaqin joylashgan xizmat ko'rsatish markaziga murojaat qiling.

- Elektr manbaiga ulash vilkasiga nam qo'llaringiz bilan tegmang.
- Ushbu talabga amal qilmaslik elektr toki urishiga olib kelishi mumkin.

Agar ushbu mashina g'alati shovqinli tovushlar, kuygan hid yoki tutun chiqarsa, darhol elektr manbaiga ulash simini uzing va o'zingizga eng yaqin joylashgan xizmat ko'rsatish markaziga murojaat qiling.

- Ushbu talabga amal qilmaslik elektr toki urishi yoki yong'inga olib kelishi mumkin.

Gaz (propan, siqilgan gaz va boshqalar kabi) chiqish holatlari yuz berganda, darhol xonani shamollating va elektr manbaiga ulash kabeliga tegmang. Ushbu mashina yoki elektr manbaiga ulash shnuriga tegmang.

- Ventilyatordan foydalanmang.
- Uchqun chiqishi portlash yoki yong'inga olib kelishi mumkin.

Jihozni chiqitga chiqarishdan avval kir yuvish mashinasi eshigi dastasini olib qo'ying.

- Jihoz ichiga kirgach, bola tiqilib qotishi va bo'g'ilishi mumkin.

Kiryuvish mashinasidan foydalanishni boshlashdan avval uning asosiga biriktirilgan qadoqlarni (gubka, penoplast) olib tashlanganligiga ishonch hosil qiling.

Mashinaning kirlangan qismlarini gazolin, benzin, kerosin, bo'yoqlarning erituvchilari, spirt yoki boshqa yonuvchi yoki portlovchi moddalar bilan yuvmang.

- Bu elektr toki urishi, yong'in yoki portlashga olib kelishi mumkin.

Kiryuvish mashinasi ishlayotganda (yuqori haroratli suv bilan kir yuvish/quritish/siqish rejimlarida) uning eshigini kuch bilan ochmang.

- Kir yuvish mashinasidan oqib chiqayotgan suv kuyishga sabab bo'lishi yoki polni sirpanchiq qilishi mumkin. Bu jarohat olishga sabab bo'lishi mumkin.
- Eshikni kuch bilan ochish jihozning ishdan chiqishiga yoki jarohat olishiga sabab bo'lishi mumkin.

Elektr manbaiga ulash vilkasiga nam qo'llaringiz bilan tegmang.

- Bu elektr toki urishiga sabab bo'lishi mumkin.

Qurilma yoqilgan vaqtda elektr manbaiga ulash kabeli vilkasini rozetkadan uzming.

- Elektr manbaiga ulash shnurini yana rozetkaga ulash uchqun chiqishiga sabab bo'lishi va elektr toki urishi yoki yong'inga olib kelishi mumkin.

Bolalarning mashina ustiga chiqishlariga yo'l qo'ymang.

- Bu elektr toki urishi, kuyish yoki jarohat olishga olib kelishi mumkin.

Kiryuvish mashinasi ishlayotgan vaqtda, uning ostiga qo'llaringizni yoki metall buyumlarni tiqmang.

- Bu jarohat olishga sabab bo'lishi mumkin.

Kiryuvish mashinasini elektr manbaiga ulash shnuridan tortgan holda, rozetkadan uzming. Har doim vilkani mahkam ushlang va uni to'g'ridan-to'g'ri rozetkadan sug'urib oling.

- Elektr manbaiga ulash shnurining shikastlanishi qisqa tutasuv, yong'in va/yoki elektr toki urishiga olib kelishi mumkin.

Qurilmani o'zingizcha ta'mirlash, qismlarga ajratish yoki o'zgartirishga urinmang.

- Standart shakldagi predoksanitellardan tashqari boshqa hech qanday predoksanitellardan (masalan, mis qo'yilma, po'lat sim va hokazo) foydalanmang.
- Kir yuvish mashinasini ta'mirlash yoki qaytadan o'rnatish kerak bo'lgan hollarda o'zingizga eng yaqin joylashgan xizmat ko'rsatish markaziga murojaat qiling.
- Ushbu talabga amal qilmaslik elektr toki urishi, yong'in chiqishi, jihozning ishlashi bilan bog'liq muammolar yoki shikastlanishga olib kelishi mumkin.

Agar suv quyish shlangi krandan uzilsa va mashinani suvga ko'milib yubora boshlarsa, elektr manbaiga ulash shnurini rozetkadan uzing.

- Ushbu talabga amal qilmaslik elektr toki urishi yoki yong'inga olib kelishi mumkin.

Kiryuvish mashinasidan uzoq vaqt foydalanilmaslik yoki momaqaldiroq yoki chaqmoq bo'layotgan vaqtda, elektr manbaiga ulash shnurini rozetkadan uzib qo'ying.

- Ushbu talabga amal qilmaslik elektr toki urishi yoki yong'inga olib kelishi mumkin.

Xavfsizlikka oid ma'lumotlar

Kiryuvish mashinasiga birorta begona buyum kirib qolgan hollarda, elektr manbaiga ulash shnurini rozetkadan uzing va yaqinroqda joylashgan Samsung xizmat ko'rsatish markaziga murojaat qiling.

- Bu elektr toki urishi yoki yong'inga olib kelishi mumkin.

Bolalarga (yoki uy hayvonlariga) kiriyuvish mashinangizni yoki uning ichida o'ynashiga yo'l qo'ymang. Kiriyuvish mashinasi eshigini ichkaridan ochish juda qiyin va agar bolalar mashina ichida tiqilib qolsalar, jiddiy jarohatlanishlari mumkin.

Foydalanishga oid ogohlantirishlar

DIQQAT

Kiryuvish mashinasi kiriyuvish vositasi, kirlar, ovqat qoldiqlari kabi begona buyumlar bilan ifloslangan hollarda, elektr manbaiga ulash shnurini rozetkadan uzing va nam, yumshoq latta bilan kiriyuvish mashinasini tozalang.

- Ushbu talabga amal qilmaslik ranglarning o'chishi, deformatsiyalanish, mashinaning ishdan chiqishi yoki zanglashga olib kelishi mumkin.

Kuchli zarba ta'sirida old oyna sinishi mumkin. Kiriyuvish mashinasidan foydalanganda, ehtiyot bo'ling.

- Oynaning sinishi jarohat olishga olib kelishi mumkin.

Uzoq vaqt foydalanilmagandan, suv ta'minotida nosozlik bo'lgandan yoki suv ta'minot kranini qayta ulagandan keyin suv kranini sekin oching.

- Suv quyish shlangi yoki vodoporvod quvuridagi havo bosimi jihoz qismlarini shikastlashi yoki suvning oqib chiqishiga sabab bo'lishi mumkin.

Agar kiriyuvish mashinasini ishlatishtan oldin suv chiqishi xatoligi sodir bo'lsa, suv chiqarish tizimi bilan bog'liq muammoning mavjudligini tekshiring.

- Agar kiriyuvish mashinasidan suv chiqarish tizimi muammosi tufayli suvga ko'milgan holda foydalanilsa, bu elektr toki urishi yoki yong'inga sabab bo'lishi mumkin.

Yuviladigan kirlarni ular kiriyuvish mashinasining eshigiga turib qolmaydigan tarzda, to'latilgicha kiriyuvish mashinasining ichiga joylashtiring.

- Agar yuviladigan kir mashina eshigiga tiqilib qolsa, u shikastlanishi, kiriyuvish mashinasi ishdan chiqishi yoki suvning oqib ketishi sodir bo'lishi mumkin.

Kiryuvish mashinasidan foydalanilmayotgan vaqtda, kranni yopib qo'ying.

- Suv quyish shlangi ulovchisidagi vintlarning tegishli mahkamlanganligiga ishonch hosil qiling.

Rezina zichlagich va old eshik oynasida begona narsalarning (masalan, mato parchalari, iplar, soch va hokazo) yo'qligiga ishonch hosil qiling.

- Agar begona buyumlar eshikka tiqilib qolsa yoki eshik mahkam yopilmasa, bu suvning oqib chiqishiga sabab bo'lishi mumkin.

Jihozdan foydalanishdan avval kranni oching va suv quyish shlangi ulovchisining mahkam birlashtirilganligi va suvning oqib chiqmasligini tekshiring.

- Agar suv quyish shlangi ulovchisi vintlari bo'shab qolgan bo'lsa, bu suvning oqib chiqishiga sabab bo'lishi mumkin.

Siz xarid qilgan jihoz faqat uyda foydalanish uchun mo'ljallangan.

Jihozdan ishlab chiqarish ehtiyojlari bilan bog'liq maqsadlarda foydalanish jihozdan noto'g'ri foydalanish hisoblanadi. Bunday hollarda jihozga nisbatan Samsung tomonidan beriladigan kafolat qo'llanilmaydi va bunday noto'g'ri foydalanish natijasidagi nosozliklar yoki shikastlanishlar uchun javobgarlikni Samsung zimmasiga yuklab bo'lmaydi.

Kiryuvish mashinasining ustiga chiqmang yoki kiriyuvish mashinasi ustiga buyumlarni (yuviladigan kirlar, yoqilgan shamlar, yoqilgan sigaretalar, kimyoviy moddalar, metall buyumlar kabilar) qo'ymang.

- Bu tok urishi, yong'in chiqishi, jihoz bilan bog'liq muammolar yoki jarohatlanishga olib kelishi mumkin.

Jihoz sirtiga insektitsid kabi tez bug'lanuvchi materiallarni sepmang.

- Odam uchun xavfli bo'lish bilan bir paytda bu elektr toki urishi, yong'in chiqishi yoki jihozning ishlashi bilan bog'liq muammolarga olib kelishi mumkin.

Kiryuvish mashinasi yaqiniga elektromagnit maydonlar hosil qiluvchi buyumlarni joylashtirmang.

- Bu noto'g'ri ishlash tufayli shikastlanishga olib kelishi mumkin.

Yuqori haroratli yuvish yoki quritish rejimlarida chiqariladigan suvning harorati yuqori bo'ladi. Bunday suvga tegmang.

- Bu kuyish yoki jarohat olishga sabab bo'lishi mumkin.

Suv haroratiga bog'liq ravishda quritish vaqti farq qilishi mumkin. Agar suv harorati juda baland bo'lsa, quritish jarayoni suv sovuganidan keyin boshlanadi.

Agar kiriyuvish mashinangizda ushbu buyumlarni yuvish uchun maxsus rejim mavjud bo'lmasa, o'tirg'ichlar uchun suv o'tkazmaydigan to'shamalar, bo'yalar yoki kiyimlarni (*) yuvmang, siqmag yoki quritmag.

(*): Jundan qilingan choyshablar, yomg'irga qarshi nakidkalar, baliqchilarning jiletleri, chang'ichilarning shimlari, uxlash uchun yostiqlar, yog'ak qoplamalari, bolalar tagliklari hamda velosipedlar, mototsikllar va mashinalarni yopish uchun tentlar va hokazo.

- Hattoki yorlig'ida kiriyuvish mashinasi belgisi ko'rsatilgan bo'lsa ham, qalin yoki qattiq to'shamalarni yuvmang. Bu ortiqcha tebranishlar tufayli shikastlanishga yoki kiriyuvish mashinasi, devorlar, pol yoki kiyimlarga zarar yetkazishga olib kelishi mumkin.
- Ushbu kiriyuvish mashinasida gilamchalar yoki rezina tagligi bo'lgan gilamchalarni yuvmang. Rezina taglik ajralib ketishi va baraban ichiga yopishib qolishi, bu esa suv chiqarish xatoligi kabi noto'g'ri ishlashlarga olib kelishi mumkin.

Kiryuvish vositasi qutisi o'z joyiga qo'yilmagan holda, kiriyuvish mashinasini ishga tushirmang.

- Bu suvning oqib ketishi tufayli elektr toki urishi yoki jarohatlanishga olib kelishi mumkin.

Quritish vaqtida yoki quritish nihoyasiga yetishi bilan bakning ichiga tegmang, chunki u issiq bo'ladi.

- Bu kuyishga sabab bo'lishi mumkin.

Yuvish va quritish paytida eshik shishasi issiq bo'ladi. Shuning uchun, eshik oynasiga tegmang.

Shuningdek, bolalarning kiriyuvish mashinasi atrofida o'ynashlariga yoki eshik oynasiga tegishiga yo'l qo'ymang.

- Bu kuyishga sabab bo'lishi mumkin.

Xavfsizlikka oid ma'lumotlar

Qo'lingizni kir yuvish vositasi qutisi ichiga tiqmang.

- Bu jarohatlanishga olib kelishi mumkin, chunki qo'lingiz kir yuvish vositasini so'fsh tizimi tomonidan ushlab qolinishi mumkin.

Kukunli kir yuvish vositasidan foydalanganda suyuq kir yuvish vositasi yo' haltirgichini olib qo'ying (faqat tegishli modellarda).

- Agar bunday qilmasangiz, kir yuvish vositasi tortmasi old tomoni orqali suv oqib ketishi mumkin.

Kir yuvish mashinasi ichiga yuvilishi kerak bo'lgan narsalardan boshqa hech qanday narsalarni (oyoq kiyimlari, ovqat qoldiqlari, hayvonlar kabi) solmang.

- Kuchli tebranishlar tufayli bu kir yuvish mashinasining ishdan chiqishiga yoki uy hayvonlarining jarohatlanishi va o'limiga olib kelishi mumkin.

Sochto'g'nag'ich, pichoq, tirmoq kabi o'tkir narsalar bilan tugmalarni bosmang.

- Bu elektr toki urishi yoki jarohatlanishga olib kelishi mumkin.

Odatda terini parvarish qilish vositalari do'konlari yoki massaj klinikalarida sotiladigan moylar, kremlyari yoki los'onlar bilan ifloslangan kiyimlarni yuvmang.

- Bu rezina zichlagichning deformatsiyalanishiga sabab bo'lishi va suvning chiqib ketishiga olib ketishi mumkin.

Nina to'g'nag'ichlar, soch to'g'nag'ichlari yoki oqartirgich tyubigi kabi buyumlarni barabanda uzoq vaqt qoldirmang.

- Bu barabaning zanglanishiga olib kelishi mumkin.
- Agar baraban sirtida zanglagan joylar paydo bo'la boshlasa, uning sirtiga (neytral) tozalash vositasini seping va uni ketkazish uchun gubkadan foydalaning. Hech qachon metall chiyotkadan foydalanmang.

Quruq kimyoviy tozalash vositalaridan to'g'ridan-to'g'ri foydalanmang va biror bir quruq kimyoviy tozalash vositalari bilan zararlangan kiyimlarni yuvmang, chaymang yoki siqmang.

- Bu moyning oksidlanishidan hosil bo'luvchi yuqori harorat tufayli o'z-o'zidan yonib ketishga yoki birdan yonib ketishga olib kelishi mumkin.

Suvni sovutish/isitish qurilmalaridan olingan suvdan foydalanmang.

- Bu kir yuvish mashinasi bilan bog'liq muammolarga olib kelishi mumkin.

Kir yuvish mashinasi uchun tabiiy qo'l yuvish sovunidan foydalanmang.

- Agar u kir yuvish mashinasining ichida qotib qolsa yoki to'plansa, bu kir jihozning nosozligi, ranglarning o'chishi, zanglar yoki noxush hidlarning paydo bo'lishiga olib kelishi mumkin.

Paypoq va ko'siynabandlarni yuvish to'riga joylashtiring va ularni boshqa yuviladigan kirlar bilan birgalikda yuving.

Choyshab singari yirik buyumlarni kir yuvish to'riga joylashtirgan holda yuvmang.

- Bu talabga amal qilmaslik kuchli tebranishlar tufayli shikastlanishga olib kelishi mumkin.

Qotib qolgan kir yuvish vositalaridan foydalanmang.

- Agar ular kir yuvish mashinasi ichida to'planib qolsa, bu suvning oqib chiqishiga sabab bo'lishi mumkin.

Yuvilishi kerak bo'lgan barcha kiyimlar cho'ntaklarining bo'sh ekanligiga ishonch hosil qiling.

- Tangalar, to'g'nag'ichlar, mixlar, vintlar yoki toshlar singari qattiq, o'tkir buyumlar kir yuvish mashinasining ishdan chiqishiga olib kelishi mumkin.

Katta to'qalari, tugmalari yoki boshqa og'ir metall buyumlari mavjud bo'lgan kiyimlarni yuvmang.

Kirlarni rangbardoshlik darajasiga qarab ranglarga ko'ra ajrating va tavsiya etilgan sikl, suv harorati va qo'shimcha funksiyalarni tanlang.

- Bu ranglarning o'chishiga yoki matoning shikastlanishiga olib kelishi mumkin.

Eshikni yopayotganingizda bolalar barmoqlarining eshikka qisilib qolmasligiga ehtiyot bo'ling.

- Ushbu talabga amal qilmaslik shikastlanishga olib kelishi mumkin.

Hidlar va mog'or ho'sil bo'lishining oldini olish uchun barabanning qurishi uchun yuvish siklidani keyin eshikni ochiq qoldiring.

Qasmoq to'planishining oldini olish uchun yuvish siklidani keyin yuvish kukuni tortma qutisini ochiq qoldiring va uning ichini quring.

Tozalashga oid muhim ogohlantirishlar

OGOHLANTIRISH

Mashinani suv seplash yo'li bilan tozalang.

Kuchli kislotaviy tozalash vositalaridan foydalanmang.

Jihozni tozalash uchun benzin, erituvchilar yoki spirdan foydalanmang.

- Bu ranglarning o'chishi, deformatsiyalanish, elektrtoki urishi yoki yong'inga olib kelishi mumkin.

Jihozni tozalash yoki unga texnik xizmat ko'rsatishdan avval uni devordagi rozetkadan ajrating.

- Ushbu talabga amal qilmaslik elektrtoki urishi yoki yong'inga olib kelishi mumkin.

Xavfsizlikka oid ma'lumotlar

WEEE belgisiga oid ko'rsatmalar



Ushbu mashinani to'g'ri chiqitga chiqarish (Ishlatilgan elektr va elektronika jihozi)

(Chiqindilarni ajratgan holda yig'ish tizimiga ega bo'lgan mamlakatlarga tegishli)

Ushbu nishonning mavjudligi ushbu mahsulot va uning elektron yordamchi qurilmalarining (masalan, zaryadlash qurilmasi, naushniklar, USB kabeli) xizmat muddatlarini o'tab bo'lganlaridan keyin boshqa maishiy chiqindilar bilan birgalikda chiqitga chiqarib bo'lmashligini ko'rsatadi. Nazoratsiz tarzda chiqitga chiqarish tufayli atrof-muhit yoki odamlarning salomatliklariga zararyetkazishning oldini olish uchun ushbu mahsulot va uning elektron yordamchi qurilmalarini boshqa chiqindilardan ajratib va ularni mas'uliyatli ravishda chiqitga chiqaring - bundan maqsad material resurslardan muntazam qayta foydalanish tajribasini keng ko'lamda targ'ib qilishdir.

Uyda foydalanuvchilar tabiatni asrash me'yorlariga muvofiq mahsulotlarni chiqitga chiqarish joyi va usuli to'g'risida ma'lumot olish uchun sotuvchi yoki tegishli davlat tashkilotlari bilan bog'lanishlari kerak.

Biznes bilan shug'ullanuvchi foydalanuvchilar o'zlarining ta'minotchilari bilan bog'lanib, xarid shartnomasining shartlari bilan tanishishlari kerak. Ushbu mahsulot va uning elektron yordamchi qurilmalarini tashlab yuboriladigan boshqa ishlab chiqarish chiqindilari bilan birgalikda chiqitga chiqarilmaslik kerak.

O'rnatish

Kiryuvish mashinasining to'g'ri o'rnatilganiga ishonch hosil qilish va kiryuvish vaqtida baxtsiz hodisalar yuz berishining oldini olish uchun bu ko'rsatmalarga qat'iy amal qiling.

To'plam tarkibiga kiruvchi qismlar

Barcha qismlarning mazkur mahsulot to'plamiga kiritilganiga ishonch hosil qiling. Agar sizda kiryuvish mashinasi yoki uning qismlari bilan bog'liq muammolar mavjud bo'lsa, mahalliy Samsung xaridorlarga xizmat ko'rsatish markazi yoki chakana savdo do'koniga murojaat qiling.

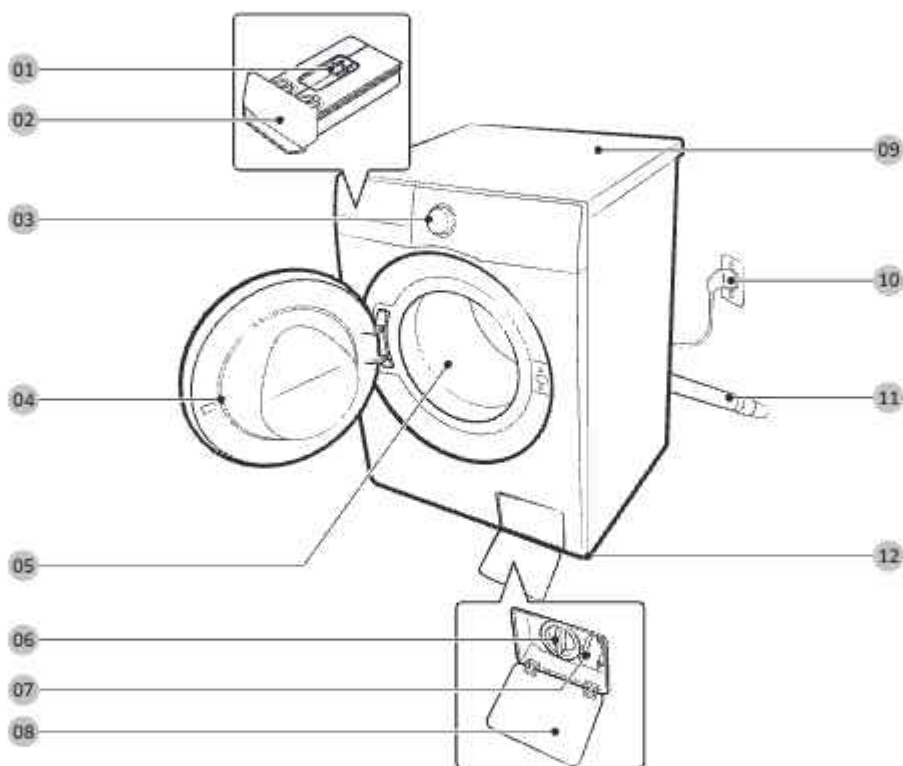

01 Bo'shatuvchi richag

02 Kir yuvish vositasi uchun tortma

03 Boshqaruv paneli

04 Eshik

05 Baraban

06 Qoldiq filtri

07 Favqulodda chiqarish trubkasi

08 Filtr qopqog'i

09 Ustki qism

10 Elektr manbaiga ulash vilkasi

11 Oqava shlangi

12 Boshqariluvchi oyoqchalar

O'rnatish

* Tortma va/yoki tutqich dizayni modeliga qarab farqlanadi.



Gayka klyuchi



Bolt qopqoqlari



Shlang ushlagichi



Sovuq suv shlangi



Issiq suv shlangi



Tekshirish klapani (faqat ayrim modellarga beriladi)

Aksessuarlar (berilmaydi)

- Shtabellash to'plami: SKK-SS*
 - Quritish mashinasini kiriyuvish mashinasining ustiga o'rnatish uchun shtabellash to'plami talab qilinadi.

IZOH

- Gayka klyuchi: Tashishda ishlatiladigan boltlarni olib tashlash va kiriyuvish mashinasini tekis joylashtirish uchun.
- Bolt qopqoqlari: Tashishda ishlatiladigan boltlarni olib tashlagandan so'ng teshiklarni yopish uchun. Taqdim etilgan bolt qopqoqlari soni (3 tadan 6 tagacha) modeliga qarab farqlanadi.
- Shlang ushlagichi: Oqava shlangini oqava quvuri yoki yuvish chanog'iga ilib qo'yish uchun.
- Sovuq/Issiq suv shlangi: Kiriyuvish mashinasiga suv uzatish uchun. (Issiq suv shlanglari faqat ayrim modellarda.)

O'rnatish bo'yicha talablar

Elektr ta'minoti va yerga ulash

- Faqat kiriyuvish mashinasi uchun mo'ljallangan alohida zanjir tarmog'idan foydalaning.

Yerga to'g'ri ulashni kafolatlash uchun kiriyuvish mashinasi yerga ulangan rozetkadan foydalanish uchun mo'ljallangan, yerga ulash kabeliga ega bo'lgan uch shtirli elektr manbaiga ulash kabeli bilan birga beriladi.

Agar yerga ulanganiga ishonchingiz komil bo'lmasa, malakali elektrik yoki xizmat ko'rsatuvchi mutaxassisga murojaat qiling.

Berilgan vilkani o'zgartirmang. Agar u rozetkaga to'g'ri kelmasa, mos rozetkani o'rnatish uchun malakali elektrikli chaqiring.

OGOHLANTIRISH

- Uzatma simidan FOYDALANMANG.
- Faqat kiriyuvish mashinasi bilan berilgan elektr manbaiga ulash shnuridan foydalaning.
- Yerga ulash simini hech qachon plastik vodoprovod liniyalari, gaz ta'minoti liniyalari yoki issiq suv quvuriga ULAMANG.
- Noto'g'ri ulangan yerga ulash o'tkazgichlari elektr toki urishiga olib kelishi mumkin.

Suv quyish

Kiriyuvish mashinasi uchun mos suv bosimi 50 kPa va 1000 kPa orasida. 50 kPa dan pastroq bo'lgan suv bosimi suv klapanining to'liq yopilmasligiga olib kelishi mumkin, shu tufayli barabanni to'ldirish ko'proq vaqt talab qilishi mumkin, bu esa kiriyuvish mashinasining o'chishiga olib keladi. Mashina bilan birga berilgan suv quyish shlanglari kiriyuvish mashinasiga yetishi uchun suv kranlari kiriyuvish mashina orqa panelidan 120 smdan kamroq masofada bo'lishi kerak.

Suv sizib chiqishi xavfini kamaytirish uchun:

- Suv kranlaridan osongina foydalanish mumkinligiga ishonch hosil qiling.
- Kiriyuvish mashinasidan foydalanilmayotgan vaqtda, kranlarni yopib qo'ying.
- Suv quyish shlanglari to'plamidan suv oqmayotganligini muntazam ravishda tekshirib turing.

DIQQAT

Kiriyuvish mashinasidan ilk marta foydalanishdan avval shlanglarning suv klapani va vodoprovod kranlariga ulanadigan barcha joylardan suv oqib ketmayotganligini tekshiring.

O'rnatish

Oqava

Samsung balandligi 60-90 sm bo'lgan quvumi tavsiya qiladi. Suvni chiqarish shlangi qisqich bilan vertikal trubaga bog'langan bo'lishi kerak, vertikal truba esa suv chiqarish shlangini to'raligicha qoplashi shart.

Pol qoplamasi

Kiryuvish mashinasi eng yaxshi darajada ishlashi uchun u tekis va qattiq sirtga o'rnatilgan bo'lishi kerak. Tebranishlarni va/yoki muvozanatlashmagan yuklanishlarni kamaytirish uchun yog'och pollarni mustahkamlash talab qilinishi mumkin. Gilam qoplamasi va yumshoq plitka yuzalari tebranishga yaxshi qarshilik ko'rsatmaganligi tufayli siqish sikli davomida kiriyuvish mashinasining o'zgina harakatlanishiga olib kelishi mumkin.

DIQQAT

Kiryuvish mashinasini hech qachon platformaga yoki turg'un bo'lmagan sirtlarga O'RNATMANG.

Suv harorati

Kiryuvish mashinasini suv muzlashi mumkin bo'lgan joylarga o'rnatmang, chunki suv mashinasining klapanlari, nasoslari va/yoki shlanglarida doimo ma'lum miqdorda suv qoladi. Ulanish qismlarida qolgan muzlagan suv kamarlar, nasos va kiriyuvish mashinasining boshqa qismlariga shikast yetkazishi mumkin.

Tokchaga o'rnatish

Barqaror ishlashi uchun minimal masofalar:

Tomonlar	25 mm
Tepasi	25 mm
Orqadan	50 mm
Old taraf	550 mm

Agar kiriyuvish mashinasi va quritkich bir joyga o'rnatilsa, tokchani old tomonida kamida 550 mm bo'lgan, to'siqsiz havo kirish tirqishi bo'lishi kerak. Kiriyuvish mashinasining o'zi uchun hech qanday maxsus havo kirish tirqishi talab qilinmaydi.

Qadam-baqadam o'rnatish

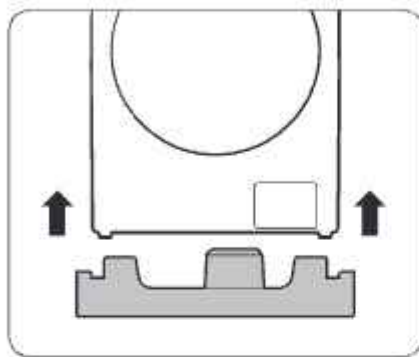

IZOH

Kiryuvish mashinasini qadoqdan chiqarishda uni porolon asosdan ko'tarib oling. Baraban tayanchi kiriyuvish mashinasining tubidan olib tashlanganiga ishonch hosil qiling.

1-qadam Joylashuvni tanlang

Joylashuvga bo'lgan talablar:

- Gilam qoplama yoki havo almashishiga to'sqinlik qilishi mumkin qoplamaga ega bo'lmagan qattiq, tekis sirt
- To'g'ridan-to'g'ri quyosh nurlari tushmaydigan
- Havo aylanishi va simlarni ulash uchun yetarli joy
- Atrofdagi harorat doim muzlash nuqtasidan (0°C) baland
- Issiqlik manbalaridan uzoqda

IZOH

- Kiriyuvish mashinasini ishlatganda haddan tashqari tebranishlarning oldini olish uchun mashinaning barqaror vaziyatini har qanday ishdan oldin ko'rib chiqing.
- Kiriyuvish mashinangizni mustahkam va tekis yuzaga o'rnatib qo'ying.
- Kiriyuvish mashinangizni yumshoq pollarga yoki pol qoplamalariga o'rnatmang.
- Agar siz kiriyuvish mashinangizni taxta polga o'rnatgan bo'lsangiz, yerga suvga chidamli yog'och panelni (min 1,18 duym/qalinligi 30 mm) qo'ying. Bundan tashqari, kiriyuvish mashinasini yog'och zaminning burchagiga o'rnatishni tavsiya etamiz.

O'rnatish

2-qadam Tashishda ishlatiladigan boltlarni olib tashlang

Mahsulot qadoqlarini olib tashlang va barcha tashish boltlarini bo'shatib oling.

📌 IZOH

Modeliga qarab, tashish boltlarining soni farqlanishi mumkin.

⚠️ OGOHLANTIRISH

- Qadoqlash materiallari bolalar uchun xavfli bo'lishi mumkin. Barcha qadoqlash materiallarini (plastik sumkalar, polistirol va boshqalar) bolalarning qo'llari yetmaydigan joylarda chiqitga chiqaring.
- Jarohatlanishning oldini olish uchun tashishda ishlatiladigan boltlarni olib tashlagandan so'ng teshiklarni bolt qopqoqlari bilan yoping. Kiruyuvish mashinasini tashishda ishlatiladigan boltlarsiz surmang. Kiruyuvish mashinasini boshqa joyga o'tkazishdan oldin tashishda ishlatiladigan boltlarni yig'ing. Tashish boltlarini kelajakda foydalanish uchun xavfsiz joyda saqlab qo'ying.

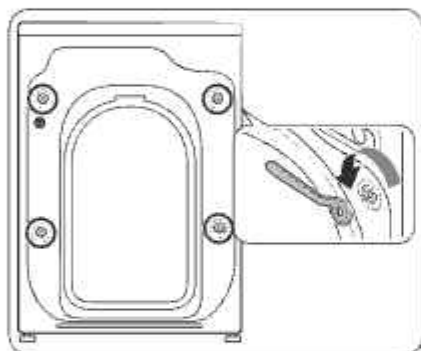

1. Kiruyuvish mashinasining orqa tomonidagi tashish boltlarini (rasmda aylanaga olingan) toping.
2. Taqdim etilgan klyuch yordamida soat yo'nalishi bo'yicha teskari burab, barcha tashish boltlarini bo'shatib.

📌 IZOH

Tashish boltlarini kelajakda foydalanish uchun saqlab qo'ying.

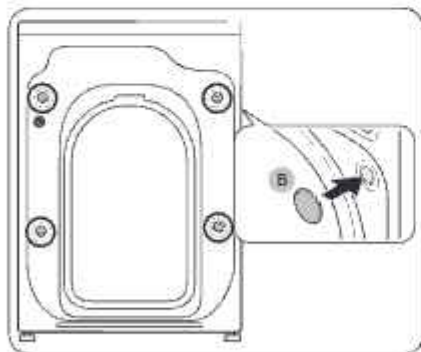

3. Bolt qopqoqlarini (B) teshiklarga kirgizing (rasmda aylanaga olingan).

3-qadam Oyoqchalar balandligini o'zgartiring

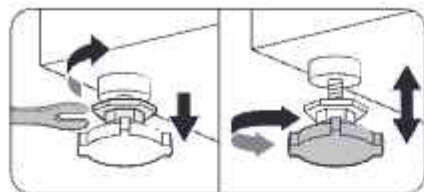

1. Kiruyivish mashinasini o'zingiz tanlagan joyga ehtiyotlik bilan olib boring. Ortiqcha kuch ishlatish balandlikni moslash oyoqchalarini shikastlashi mumkin.

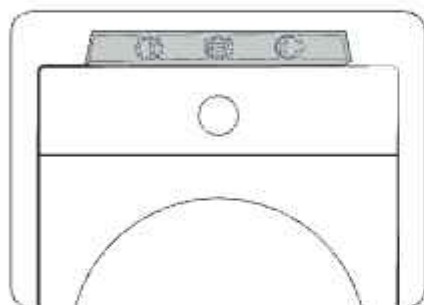

2. Balandlikni sozlash oyoqchalarini qo'lda sozlash bilan kir yuvish mashinasini tekislang.

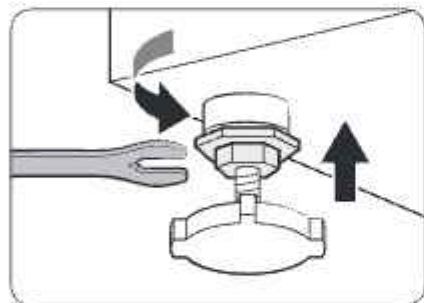

3. Tekislash tugallangach, gayka klyuchi bilan gaykalarni qotiring.

O'rnatish

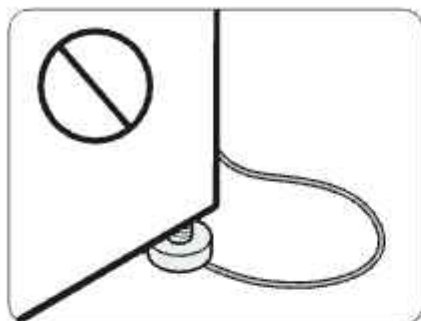

⚠️ DIQQAT

Mahsulotni o'rnatishda boshqariluvchi oyoqchalar quvvat uzatuvchi simni bosib qolmaganiga ishonch hosil qiling.

⚠️ DIQQAT

Kiryuvish mashinasining tebranishi tufayli harakatlanishidan yoki shovqin paydo bo'lishidan saqlanish uchun barcha tekislash oyoqlarining yer yuzida bir tekis o'tirganiga ishonch hosil qiling. So'ng kiriyuvish mashinasining chayqalishini tekshiring. Kir yuvish mashinasi chayqalmayotgan bo'lsa gaykalarni qotiring.

4-qadam Suv quyish shlangini ulang

Modeliga qarab, to'plamdagi suv shlangi turticha bo'lishi mumkin. To'plamdagi suv shlangiga tegishli yo'riqnomaga amal qiling.

Rezbali jo'mrakka ulash

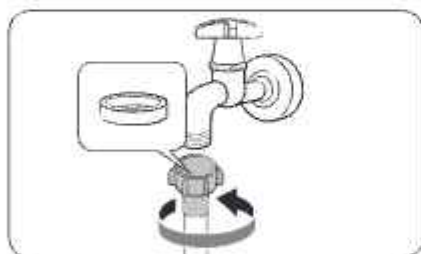

1. Suv shlangini suv jo'mragiga ulang, so'ng mahkamlash uchun uni o'ngga burang.

⚠️ DIQQAT

Suv shlangini ulashdan oldin, shlang ulagichida rezina shayba borligiga ishonch hosil qiling. Agar shayba shikastlangan yoki yo'qolgan bo'lsa, shlangni ishlatmang.

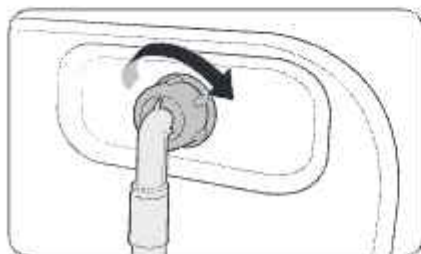

2. Suv shlangining boshqa uchini kiriyuvish mashinasining orqa qismidagi kirish jo'mragiga ulang va keyin uni mahkamlash uchun o'ngga burang.

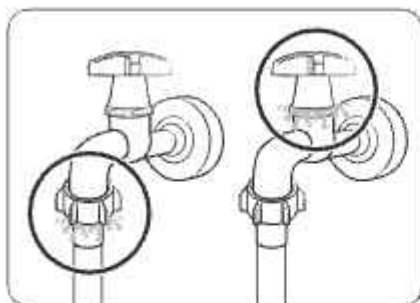

3. Sekin-asta suv jo'mragini oching va ulanish joylari atrofida sizib chiqish mavjudmi yo'qmi tekshiring. Agar suv sizayotgan bo'lsa, 1 va 2-bosqichlarni takrorlang.

OGOHLANTIRISH

Agar suv sizayotgan bo'lsa, kir yuvish mashinasini ishlatingni to'xtating va uni elektr tarmog'idan chiqaring. Suv shlangidan suv sizib chiqsa, mahalliy Samsung xizmat markaziga murojaat qiling. Jo'mrakdan suv sizib chiqsa, santexnikka murojaat qiling. Aks holda, bu elektr toki urishiga olib kelishi mumkin.

DIQQAT

Suv shlangini kuch bilan tortmang. Agar shlang juda qisqa bo'lsa, shlangni uzunroq, yuqori bosimli shlang bilan almashtiring.

Rezbasiz jo'mrakka ulash

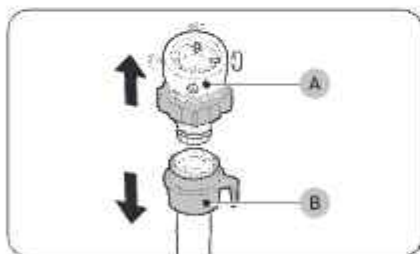

1. (A) adaptorni suv shlangidan (B) chiqarib oling.

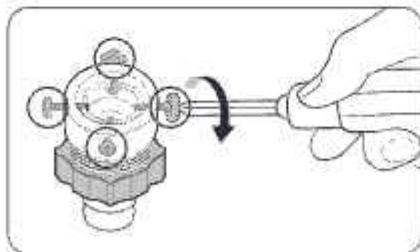

2. Adapterdagi to'rtta vintni plyusli buragich bilan bo'shating.

O'rnatish

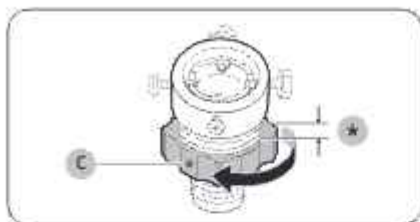

3. Adapterni ushlab, **qismini (C)** strelka yo'nalishida burab, uni 5 mm (*) bo'shating.

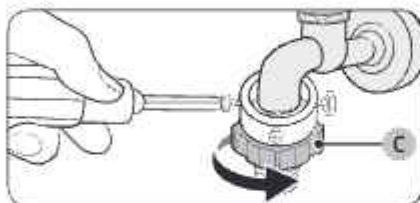

4. Adapterni suv jo'mragiga kirgizing va adapterni ko'tarib turgan holda, vintlarni qotiring.
5. Uni qotirish uchun **qismini (C)** strelka yo'nalishida burang.

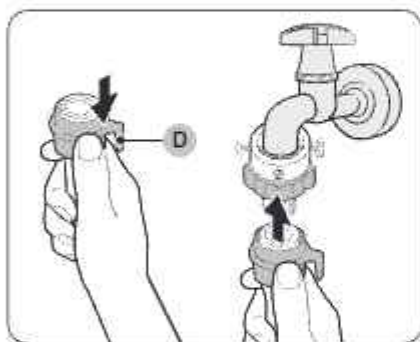

6. Suv shlangida **qismni (D)** pastga tortib turib, suv shlangini adapterga ulang. Keyin **(D) qismni** qo'yib yuboring. Shlang adapterga tiq egan tovush chiqarib tushadi.

7. Suv shlangini ulashni yakunlash uchun **"Rezbali jo'mrakka ulash"** bo'limidagi 2 va 3-qismiga qarang.

IZOH

- Suv shlangini adapterga ulab bo'lgandan so'ng, uning to'g'ri ulanganini tekshirish uchun suv shlangini pastga torting.
- Suv kranlarining keng tarqalgan turidan foydalaning. Kran to'rtburchak shaklga yoki haddan tashqari katta diametrga ega bo'lgan hollarda, kranni adapterga birlashtirishdan oldin oraliq halqani chiqarib oling.

Qo'shimcha issiq suv kirish tirgushiga ega bo'lgan modellar uchun:

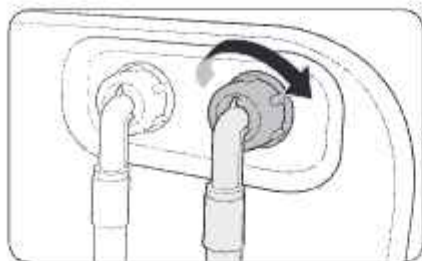

1. Suv shlangining qizil rangli uchini kiriyuvish mashinasining orqa panelidagi issiq suv kiritish klapaniga ulang.
2. Issiq suv shlangining boshqa uchini issiq suv kraniga ulang.

Klapanni tekshiring (faqat tegishli modellarda)

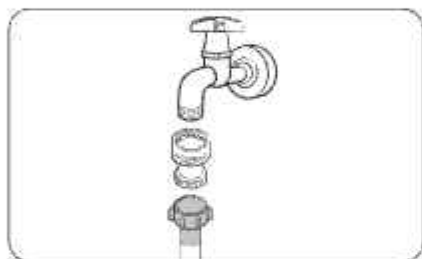

Suv quyish shlangini suv jo'mragiga ulashdan oldin berilgan tekshirish klapanini suv jo'mragiga, so'ng suv quyish shlangiga ulang.

Suvni to'xtatish shlangi (faqat tegishli modellarda)

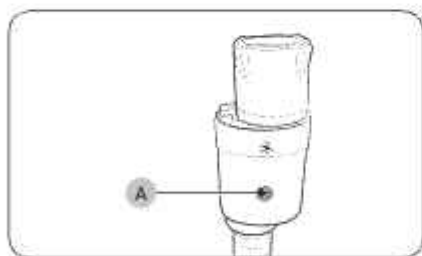

Suvni to'xtatish shlangi foydalanuvchilarni suv sizib chiqishi xataridan ogohlantiradi. U suv oqishini sezadi va suv sizib chiqqan hollarda (A) indikatorning markazida qizil yonadi.

IZOH

Suvni to'xtatish shlangining uchi mashinaga emas, suv kraniga mos bo'lishi kerak.

O'rnatish

5-qadam Oqava shlangini joylashtiring

Suv chiqarish shlangini uch xil usulda joylashtirish mumkin:

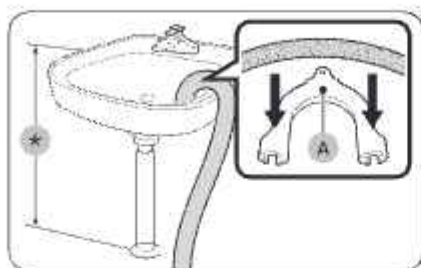

Chanoq yon devori orqali

Oqava shlangi yerdan 60 sm va 90 sm (*) oralig'idagi masofada joylashtirilishi kerak. Suv chiqarish shlangi og'zini bukilgan holda bo'lishi uchun mahsulot bilan birga berilgan (A) plastik shlang yo'naltirgichidan foydalaning. Barqaror suv chiqarishni ta'minlash uchun halqadan foydalangan holda yo'naltirgichni devorga mahkamlang.

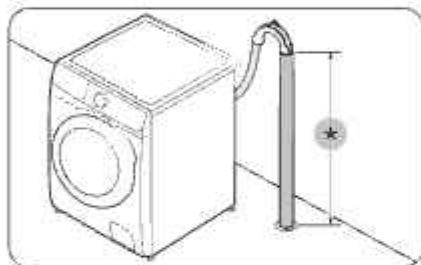

Oqava quvurida

Oqava quvuri 60 sm va 90 sm (*) oralig'dagi balandlikda bo'lishi kerak, 65 sm balandlikdagi vertikal quvurdan foydalanish tavsiya qilinadi.

- Oqava quvuri joyida turishi uchun to'plamdagi plastik shlang ushlagichini ishlatning (rasmga qarang).
- Suvni chiqarib tashlash paytida suv oqimi qaytmasligi uchun oqava shlangini quvur ichiga 15 sm kirgizing.
- Oqava shlangi qimirlamasligi uchun shlang ushlagichi bilan devorga mahkamlang.

Bosimli oqava quvuriga bo'lgan talablar:

- Minimal diametri 5 sm
- Eng kam suv o'tkazish sig'imi daqiqasiga 60 litr

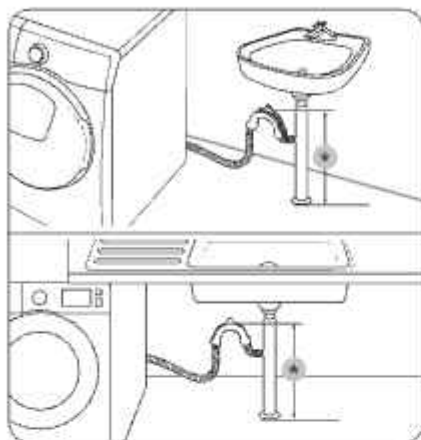

Chanoq oqava quvuri tarmoqlanish joyiga

Shlangning uchi pol yuzasidan kamida 60 sm balandlikda bo'lishi uchun oqava quvurining tarmoqlanish joyi chanoq suv chiqarish sifonidan yuqorida joylashgan bo'lishi kerak. (*): 60 sm

⚠️ DIQQAT

Oqava quvurini ulashdan oldin chanoq oqava quvurining tarmoqlanish joyi qopqog'ini olib tashlang.

6-qadam Yoqish

Elektr manbaiga ulash kabelini devordagi to'g'ri kuchlanishli, yerga ulangan va saqlagich bilan himoyalangan rozetkaga ulang. So'ng kiruvish mashinasini yoqish uchun ⏻ tugmani bosing.

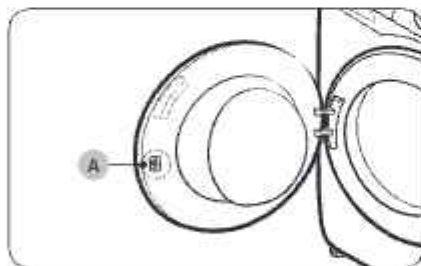

📌 IZOH

Eshik qulfi (dastagi) (A) biroz bo'shroq qilib ishlangan chunki u eshik qulfini eshikka osonroq kiritish imkonini beradi.

📌 IZOH

Agar o'rnatish paytida eshik qulfansa, quvvat shnurini rozetkaga ulang va quvvatni yoqing. Eshik qulfdan yechiladi.

Ishga tushirishdan avval

IZOH

Dastlabki kiriyuvishni bajarishdan avval barabanda kirlarsiz yuvishning to'liq siklini ishga tushirish kerak:

Dastlabki sozlash

- Kiriyuvish mashinasini birinchi marta yoqsangiz, ekranda dastlabki sozlash jarayoni ko'rsatiladi. Uni bajarish uchun ekrandagi ko'rsatmalarga rioya qiling.
- Dastlabki sozlash yakunlanganidan keyin takrorlanmaydi. Dastlabki o'rnatishni yakunlash uchun kiriyuvish siklini kamida bir marta ishlatishingiz kerak.
- Dastlabki sozlash tilni tanlash, kalibrash va qisqa o'quv qo'llanmasini o'z ichiga oladi.
- Keyingi ekranga o'tish uchun **Navigatsiya murvatini** burang yoki **O** tugmani bosing:

Kalibrashni ishga tushiring

- Dastlabki sozlash tilni tanlashdan keyin amalga oshiriladigan kalibrash jarayonini o'z ichiga oladi. Kiriyuvish mashinasini ishlatishdan oldin kalibrashni davom ettirishingiz kerak.
- Barabanni bo'shating va kalibrashni boshlash uchun **>||** tugmasini bosib turing.
- Kalibrash tugagandan so'ng, energiya quvvati o'chadi va keyin avtomatik ravishda yoqiladi.
- Kalibrashni qayta davom ettirishni istasangiz, **Sozlamalar** menyusiga kirish uchun **☰** tugmasini 3 soniya bosib turing va **Kalibrash** tugmasini bosing.

01 Tilni tanlash	02 Kalibrash	03 Xush kelibsiz ekrani
		
04 Darslik		
		

Kiryuvish bo'yicha ko'rsatmalar

1-qadam Saralash

Kirlarni quyidagi mezonlar bo'yicha turlarga ajrating:

- Yuvish bo'yicha ko'rsatma berilgan yoriq: Yuviladigan kirlarni paxta, aralash matolar, sintetika, ipak, jun va viskozadan qilingan buyumlar turlariga ajrating.
- Rang: Oq rangdagilarni ranglilaridan ajrating.
- O'lchami: Turli o'lchamdagi kiyimlarni barabanga birgalikda solish kiriyuvish samaradorligini yaxshilaydi.
- Ta'sirchanlik: Toza, yangi junli buyumlar, pardalar va ipakli buyumlar uchun Oson dazmollash opsiyasidan foydalanib nozik buyumlarni alohida yuving. Buyumlarning yoriqlarini tekshiring.

IZOH

Kiryuvishni boshlashdan avval kiyimlar yoriqlarini tekshiring va ularni tegishli turlarga ajrating.

2-qadam Cho'ntaklarni bo'shating

Yuviladigan kiyimlaringizning barcha cho'ntaklarini bo'shating

- Kiyimlardagi tanga, to'g'nag'ich va to'qa kabi buyumlar boshqa kiyimlarni hamda barabanni shikastlashi mumkin.

Tugma va kashtali kiyimlarini ichini ag'darib soling

- Agar kiriyuvish vaqtida shim yoki kurtkalarining zamoklari ochiq bo'lsa, baraban shikastlanishi mumkin. Zamoklar yopilishi va ip bilan bog'lab qo'yilishi kerak.
- Uzun bog'ichlari bo'lgan kiyimlar boshqa kiyimlar bilan aralashib ketishi mumkin. Kiriyuvishni boshlashdan avval iplarning biriktirib qo'yilganiga ishonch hosil qiling.

3-qadam Kiriyuvish to'rini ishlatning

- Siynabandlar (mashinada yuvish mumkin bo'lganlari) kiriyuvish to'riga joylashtirilishi kerak. Siynabandlarning metall qismlari boshqa kirlarni teshishi va yirtishi mumkin.
- Paypoq, qo'lqop, chulki paypoqlari va ro'molchalar kabi kichkina va yengil kiyimlar eshikka tiqilib qolishi mumkin. Ularni nozik materialdan qilingan kiriyuvish to'r qopchalariga joylashtiring.
- Kiriyuvish to'r qopchasini boshqa kirlarga qo'shmaganda alohida yuvmang. Bu kiriyuvish mashinasini siljitib yuborishi va shikastlanishiga olib kelishi mumkin bo'lgan kuchli tebranishlarni hosil qilishi mumkin.

4-qadam Dastlabki yuvish (zarur bo'lsa)

Kiyimlar juda kirlangan bo'lsa, tantangan sikl uchun Dastlabki yuvish opsiyasini tanlang. Kiriyuvish vositasi qo'lda barabanga solinganida, Dastlabki yuvish opsiyasini ishlatmang.

Ishga tushirishdan avval

5-qadam Yuklanish hajmini aniqlang

Kiryuvish mashinasini ortiq darajada yuklamang. Ortiq darajada yuklash kiriyuvish mashinasining to'g'ri yuvmasligiga olib kelishi mumkin. Kiyim turi uchun yuklanish sig'imini bilish uchun **40**-betga qarang.

IZOH

Choyshablar yoki parli adyollarni yuvishda kiriyuvish vaqti ortishi yoki siqish samaradorligi pasayishi mumkin. Choyshablar yoki yostiq jiirdari uchun tavsiya qilingan eng yuqori siqish tezligi 800 ayl/daq va yuklanish sig'imi 2,0 kg yoki undan kam.

DIQQAT

- Bir tekis taqsimlanmagan kir siqish samaradorligini kamaytiradi.
- Kirlar barabanga solingani va eshikka qisilib qolmaganiga amin bo'ling.
- Eshikni qattiq yopmang. Eshikni ohista yoping. Aks holda to'g'ri yopilmasligi mumkin.

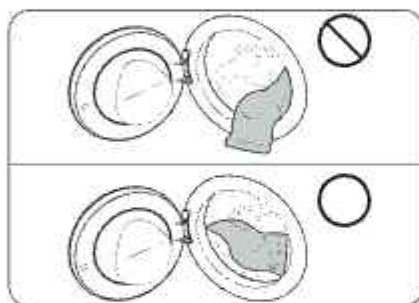

DIQQAT

Kirlar barabanga solingani va eshikka qisilib qolmaganiga amin bo'ling.

6-qadam Mos turdagi kiriyuvish vositasidan foydalaning

Kiryuvish vositasining turi mato turi (paxta, sintetika, nozik matolar, jun), rang, kiriyuvish harorati va kirlanish darajasiga bog'liq bo'ladi. Avtomat kiriyuvish mashinalari uchun mo'ljallangan kiriyuvish vositasidan foydalaning.

IZOH

- Yuviladigan kirlarning og'irligi, kirlanganlik darajasi hamda hududingizdagi suvning qattiqlik darajasiga asoslangan holda, kiriyuvish vositasi ishlab chiqaruvchisining tavsiyalariga amal qiling. Suv qattiqligi darajasini aniq bilmasangiz, mahalliy suv ta'minoti organiga murojaat qiling.
- Qattiqlashishga moyil bo'lgan kiriyuvish vositalaridan foydalanmang. Bunday kiriyuvish vositalari barabanning suv chiqarish tirqishlarini berkitib, chayish siklidan keyin ham qolishi mumkin.

DIQQAT

Jun siklida jun yuvishda junli materiallarga mo'ljallangan kiriyuvish vositasini ishlatning. Jun siklidan foydalanilganda, kukunli kiriyuvish vositasi kirda qolishi va uning rangini o'chirishi mumkin.

Kiryuvish kapsulalari

Kiryuvish kapsulalaridan samarali foydalanish uchun quyidagi yo'l-yo'riqlarga amal qiling.

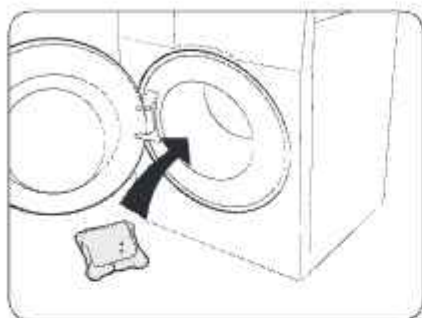

1. Kapsulani bo'sh barabanning tubiga, orqa tarafga qaratib qo'ying.

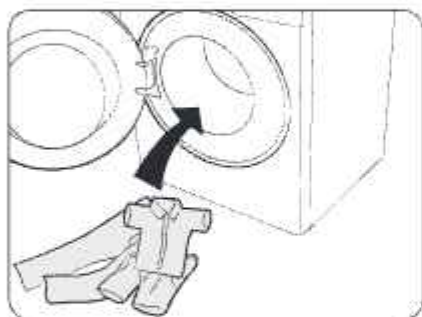

2. Kirlarni kapsulaning ustidan qo'ying.

DIQQAT

Sovuq suv ishlatiladigan siklarda yoki bir soatdan kam davom etadigan siklarda kapsula to'liq erimasligi mumkin.

Ishga tushirishdan avval

Kiryuvish vositasi tortmasi bo'yicha yo'riqnomasi

Avtomatik taqsimlash opsiyasi yoqilganida mashina har bir yuklanishga yetarli miqdordagi kir yuvish vositasi yoki mato yumshatkich soladi. Tafsilotlari quyida:

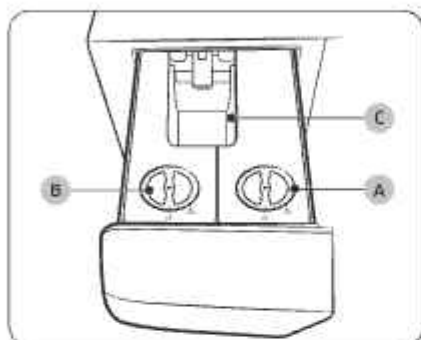

A. Dozator 1

- Bu dozator1da faqat suyuq kir yuvish vositasini ishlatishingiz mumkin.

B. Dozator 2

- Bu dozator2da suyuq mato yumshatkich yoki suyuq kir yuvish vositasidan foydalanishingiz mumkin.
- Bu dozator standart sifatida mato yumshatkichni taqsimlash uchun sozlanadi. Bu sozlamani dozator2dan kir yuvish vositasini taqsimlash uchun o'zgartirishingiz mumkin. Batafsil ma'lumot uchun 46-betdagi "Dozator" bo'limiga qarang.

C. Qo'lda kir yuvish vositasi bo'lmasi

- Bu bo'l1madan bir martalik yuvish sikli uchun istalgan miqdordagi suyuq kir yuvish vositasi, kukunli kir yuvish vositasi yoki mato yumshatkich qo'shish uchun foydalanishingiz mumkin.
- Bu bo'l2mada kir yuvish vositasidan foydalanish uchun avtomatik taqsimlash opsiyasining o'chirib qo'yilganiga ishonch hosil qiling. (Avtomatik taqsimlashni o'chirish bo'yicha batafsil ma'lumotlar olish uchun 43-betdagi "Me'yor: kir yuvish" va "Me'yor: chayish" bo'limlariga qarang.

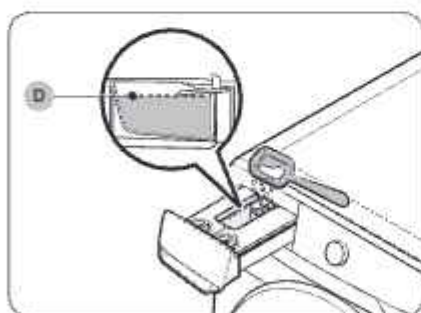

DIQQAT

- Kir yuvish vositasini qo'lda kir yuvish vositasi bo'lmasiga qo'shishda **maks chizig'idan (D)** oshirib yubormang. Aks holda kir yuvish natijasi teskari bo'lishi mumkin.
- Barabanni tozalash uchun hech qanday tozalash vositalaridan foydalanmang. Barabandagi kimyoviy qoldiqlar kir yuvish samaradorligini pasaytiradi.

DIQQAT

- Kir yuvish mashinasini kir yuvish vositasi tortmasida **1** yoki **2** dozatorsiz ishlatmang.
 - Suvning oqib ketishi tok urishi yoki jamhatlanishga olib kelishi mumkin.
- Tortmaga quyidagi turdagi kir yuvish vositalarini solmang.
 - Tabletka, kapsula, sharyoki to'rtlari.
- Kir yuvish vositasi tortmasida gel turidagi yoki qovushoq kir yuvish vositasi/yumshatkichdan foydalanmang, chunki u yaxshi oqmaydi.
 - Ulardan kir yuvish mashinasida foydalanishdan avval kir yuvish vositasi/yumshatkich ishlab chiqaruvchisi ko'rsatmalarini o'qib chiqing.
- Kir yuvish vositasi tortmasidan olingan dozatorni atrofda olib yurmang. Dozatorni qaytarib joyiga qo'ying.
 - Aks holda, dozator chayqalib, ichidagisi to'kilishi mumkin.
- Ichidagilarning polga to'kilib ketishining oldini olish uchun kir yuvish mashinasini ko'chirishdan avval kir yuvish vositasi tortmasidagi dozatorlarni bo'shatib.
- Mato yumshatkichni stol ustiga yoki boshqaruv paneliga to'kilib yubormang.

IZOH

- Agar kir yuvish vositasi tortmasi to'tiq yopilgan bo'lsa, **"Dozatorni yoping"** xabari paydo bo'ladi. Kir yuvish mashinasini ishga tushirishdan avval kir yuvish vositasi tortmasini yoping.
- Agar displeyda **"Avto dozatorni yuvish vosita bilan to'ldiring"**, **"Avto taq.ni yumshatkichga to'ldiring"** yoki **"Avto taq.ni yuv-ch va yum-chga to'ldiring"** xabari paydo bo'ladi, tegishli tartibda to'ldiring. Ushbu ogohlantiruvchi xabarlar kir yuvish mashinasini u kir yuvish vositasi/mato yumshatkich bo'lmashining bo'shligini aniqlaganidan keyin yoqilganida faqat bir marta ko'rsatiladi.
- Kir yuvish vositasi/mato yumshatkich Jun siklida avtomatik tarzda taqsimlanmaydi. Jun siklida kir yuvish vositasi/mato yumshatkichni taqsimlash uchun kir yuvish vositasi/mato yumshatkich kiritish darajasini qo'lda o'rnatishingiz kerak.
- Aniq bir kir yuvish vositasi yoki yumshatkich uchun (junli matolar, chaqaloqlarning kiyimlari va h.k.) qo'shimcha dozatorlar sotib oling va yangi dozatorlardan faqat maxsus kir yuvish vositasi yoki yumshatkich uchun foydalaning.
- Kir yuvish vositasi tortmasini shunchaki barmoqlaringiz uchi bilan ochish qiyin bo'lishi mumkin. Kir yuvish kukuni tortmasi dastasini qo'lingiz bilan mahkam ushlang va ochish uchun uni torting.
- Uni yopish uchun kir yuvish kukuni tortmasini oxirigacha suring. Tortma to'g'ri yopilganida siz tiq etgan tovushni eshitasiz.
- Agar siz yumshatkich hidining kuchsiz ekanini his qilsangiz, yumshatkich solish miqdorini yuqoriroq darajaga sozlang.
- Kir yuvish dozatori tirqishlarini tekshiring, qopqoqlarni ochiq holatga burang va keyin kir yuvish vositasi va yumshatkichni MAX chizig'igacha to'ldiring.
- Kir yuvish vositasi bilan yumshatkichni aralashtirmang.
- Dozatorlarni doimo qopqoq bilan yopib qo'ying.

Ishga tushirishdan avval

Avtomatik dozatorga kir yuvish moddalarini solish

IZOH

- Agar displeyda "Avto dozatorni yuvish vosita bilan to'ldiring", "Avto taq.ni yumshatkichga to'ldiring" yoki "Avto taq.ni yuv-ch va yum-chga to'ldiring" xabari paydo bo'lsin, tegishli tartibda to'ldiring.
- Agar to'ldirishga oid xabar dozatorni to'ldirganingizdan keyin yo'qolmasa, kir yuvish mashinasini o'chirib, yoqing yoki kir yuvish vositasi tortmasini 3 soniyadan ortiq oching va yoping.
 - Kir yuvish mashinasi to'ldirilgan kir yuvish vositasi yoki yumshatkichni aniqlashni boshlaydi.
 - Kir kir yuvish vositasi yoki yumshatkich turiga bog'liq ravishda aniqlash vaqti farq qilishi mumkin.

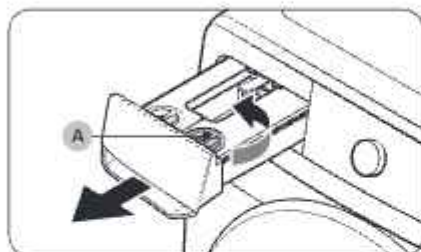

1. Ochish uchun kir yuvish vositasi tortmasini torting.
2. Ochish uchun **dozator 1 qopqog'ini (A)** soat miliga qarshi buring.

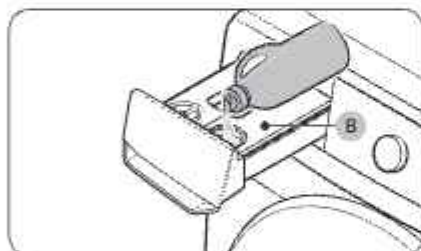

3. **Dozatorga 1 (B)** kerakli miqdordagi kir yuvish vositasini soling.
 - Yakunlaganingizdan keyin qoplamani qaytarib joyiga qo'ying va qopqoqni soat mili yo'nalishida burang.

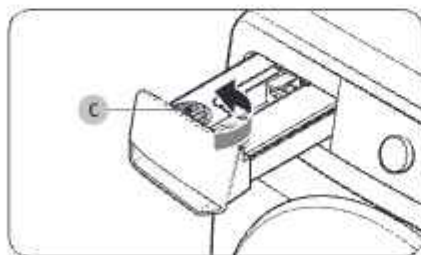

4. Ochish uchun **dozator 2 qopqog'ini (C)** soat miliga qarshi buring.

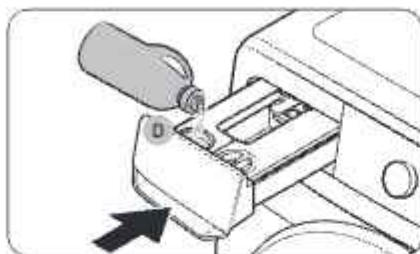

5. **Dozatorga 2 (D)** kerakli miqdordagi yumshatkich yoki kir yuvish vositasini soling.
 - Yakunlaganingizdan keyin qoplamanı qaytarib joyiga qo'ying va qopqoqni soat mili yo'nalishida burang.
6. Yopish uchun kir yuvish vositasi tortmasini suring.
 - Kir yuvish vositasi tortmasini oxirigacha suring. Tortma to'g'ri yopilganida siz tiq etgan tovushni eshitasiz.

DIQQAT

- Dozatorlar bo'lmaganda kir yuvish vositasi yoki yumshatkich solmang.
 - Agar shunday qilsangiz, tortmani tozalab, ikkala bo'lmani qaytadan qo'ying.
- Avtomatik dozatorlarda faqat suyuq yuvish vositasi yoki yumshatkichdan foydalaning. Kukunli kir yuvish vositalaridan foydalanmang.
- Ikkala dozator to'liq kiritilganiga ishonch hosil qiling.
 - Aks holda kir yuvish mashinasi ishga tushmasligi yoki yuvish moddalarini taqsimlamasligi mumkin.
- Ularni bir xil yoki turli turdagi kir yuvish vositasi yoki yumshatkich bilan to'ldirishdan oldin dozatorni tozalang.
- Kir yuvish vositasi yoki yumshatkichni dozatorda 6 haftadan ortiq vaqt qoldirmang.
- Kir yuvish vositasini mato yumshatkich bilan bitta dozatorda aralashtirmang.
- Kir yuvish vositasi yoki yumshatkich qotib qolishining oldini olish uchun dozatorni to'ldirgandan keyin qopqoqni yopiq qoldiring.
- Korroziyani vujudga keltiruvchi va/yoki gaz hosil qiluvchi oqartirgichlardan foydalanmang.
- Dozatorning oyog'ini osmondan qilmang.
 - Ichidagi to'kilishi mumkin.
- Dozatorni ko'chirayotganda uning orqasidagi rozetkani bosmang.
 - Ichidagi oqib ketishi mumkin.
- Kir yuvish vositasi yoki mato yumshatkichni tegishli dozatorga solishda ehtiyot bo'ling.
 - Ichidagi to'kilishi mumkin.
- Qoldiqni tekshirish uchun 1 yoki 2 dozatorni chiqarib olishda (signal xabari vaqtida yoki xabar paydo bo'lishidan oldin) tortmada qoldiq bo'lishi yoki tortmaning tubidan sizib chiqishi mumkin.
- Kir yuvish vositasini ko'chirishdan avval kir yuvish vositasi tortmasidagi barcha bo'lmalarning bo'sh ekaniga ishonch hosil qiling.
- Kir yuvish vositasi yoki yumshatkichni solish miqdori qolgan kir yuvish vositasi/yumshatkichning turi yoki miqdoriga bog'liq.
- Agar displeyda "**Avto dozatorni yuvish vosita bilan to'ldiring**", "**Avto taq.ni yumshatkichga to'ldiring**" yoki "**Avto taq.ni yuv-ch va yum-chga to'ldiring**" xabari paydo bo'ladi, zudlik bilan tegishli tartibda to'ldiring. Kechroq solinsa, modda kamroq qo'shilishi mumkin.
- Kir yuvish vositasini bevosita kir'larning ustiga solish ranglarning o'chishiga olib keladi. Dozatorga kir yuvish vositasini soling.
- Qotib qolgan kir yuvish vositasi yoki yumshatkichdan foydalanmang.

Ishga tushirishdan avval

IZOH

- Kir yuvish vositasi bo'lmisidagi namlik dozatorida kir yuvish vositasining yopishib qolishiga olib keladi. Shuning uchun kukunli kir yuvish vositasini solishdan avval namlikni quruq mato bilan artib tashlang.
- Faqat kir yuvish mashinalariga mo'ljallangan kir yuvish vositasi va oqartirgichdan foydalaning.
- Kir yuvish vositasi tortmasida gel turidagi yoki qayishqoq kir yuvish vositasi yoki yumshatkichdan foydalanmang, chunki u yaxshi oqmaydi.
 - Ulardan kir yuvish mashinasida foydalanishdan avval kir yuvish vositasi/yumshatkich ishlab chiqaruvchisi ko'rsatmalarini o'qib chiqing.

Ishlatish amallari

IZOH

Bu qo'llanmadan o'rin olgan sikl va funksiya nomlari mahsulotingizdagidan farqlanishi mumkin.



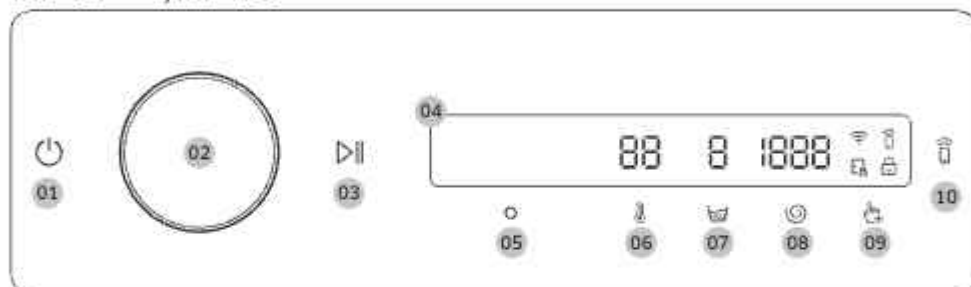

Boshqaruv paneli

WW**B*7*****, WW**B*5*****

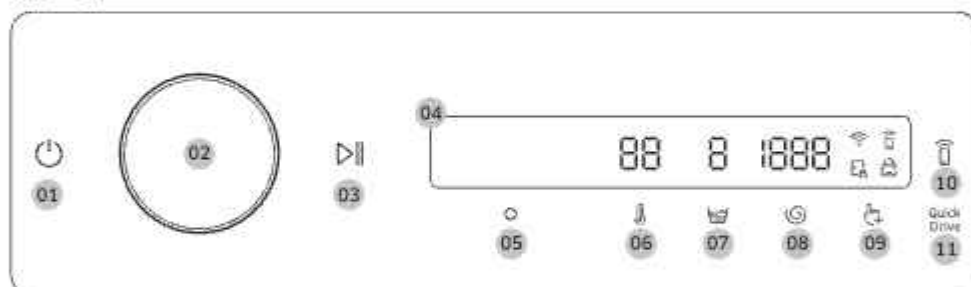

WW**B*9*****







<p>01 Quvvat </p>	<p>Kiryuvish mashinasini yoqish yoki o'chirish uchun bosing.</p> <ul style="list-style-type: none">Agar kir yuvish mashinasi yoqilgandan keyin 10 daqiqa davomida boshqaruv panelini boshqarmasangiz, kir yuvish mashinasi avtomatik ravishda o'chadi.Sikl tugashi bilan kir yuvish mashinasi avtomatik ravishda o'chadi. <p>⚠️ DIQQAT</p> <p>Kir yuvish jarayoni tugaguncha kir yuvish mashinasini o'chirish uchun  ga tegmang. Dastlab sikl ni pauza qilish uchun  tugmasini bosib turing, so'ng kir yuvish mashinasini o'chirish uchun  tugmasini bosing.</p>
<p>02 Navigatsiya murvati</p>	<p>Sikllar va funksiyalar orasida harakat qilish uchun navigatsiya murvatini chapga yoki o'ngga burang.</p> <p>Navigatsiya murvatini buraganingizda, LCD tanlovingizni aks ettiradi (masalan, sikl, opsiyalar va sozlamalar).</p>

Ishlatish amallari

03 Boshlash/Pauza ▶	Ishni boshlash yoki pauza qilish uchun bosib turing.
04 Display	Displayda joriy siklga oid ma'lumot va taxminiy qolgan vaqt ko'rsatiladi yoki muammo yuz bersa, axborot xabari ko'rsatiladi. IZOH Haqiqiy kiriyuvish vaqti sikl tanlanganda boshqaruv panelida ko'rsatilgan hisoblangan vaqtdan farqlanishi mumkin.
05 OK ○	Funksiya yoki sozlamani tanlaganingizni tasdiqlash uchun bosing.
06 Haror. 🌡️	Tanlangan sikl uchun suv haroratini o'zgartirish uchun bosing. • Tugma ustidagi ko'rsatkich standart yoki tanlangan sozlamani bildiradi.
07 Chayish 🍵	Tanlangan sikl uchun chayishlar sonini o'zgartirish uchun bosing. • Tugma ustidagi ko'rsatkich standart yoki tanlangan sozlamani bildiradi.
08 Siqish ☺️	Tanlangan sikl uchun siqish tezligini o'zgartirish uchun bosing. • Tugma ustidagi ko'rsatkich standart yoki tanlangan sozlamani bildiradi.
09 Opsiylar ⚙️	Opsiylar menyusiga kirish uchun bosing. Sozlamaalar menyusiga kirish uchun 3 soniya bosib turing.
10 Smart Control 📶	Smart Control funksiyasini yoqish yoki o'chirish uchun bosing. SmartThings dasturiga ulanish va juftlash rejimiga o'tish uchun bosib turing. • Smart Control funksiyasi yoqilganda, siz kiriyuvish mashinangizni masofadan turib smartfoningiz yoki planshetingizdagi (Android yoki iOS) SmartThings dasturi yordamida boshqarishingiz mumkin.
11 Quick Drive (faqat WW**B*9***** modeli)	Quick Drive funksiyasini faollashtirish yoki faolsizlantirish uchun bosing. Siz tanlangan sikl sozlamaalarining umumiy kiriyuvish vaqtini qisqartirishingiz mumkin. Quick Drive ma'lum modellarda foydalanish mumkin bo'lmastligi mumkin.

Ikonachaning tavsiflari

	Wi-Fi	• Bu ikonacha kiriyuvish mashinasining Wi-Fi tarmog'iga ulanganini bildiradi.
	Smart Control	• Bu belgi Smart Control yoqilganini bildiradi. • Smart Control haqida qo'shimcha ma'lumot olish uchun 49-betga qarang.
	Eshikni qulflash	• Bu ikonacha eshik qulflanganini va uni ochib bo'lmastligini bildiradi. • Bir sikl davomida eshik avtomatik ravishda qulflaydi va bu ko'rsatkich yonadi. • Bu ikonacha yo'qolganda siz eshikni ochishingiz mumkin.
	Bolalardan bloklash	• Bu belgi Bolalardan bloklash yoqilganini bildiradi. • Bolalardan bloklash haqida qo'shimcha ma'lumot olish uchun 45-betga qarang.

Sikldan foydalanish

WW**B*7***** , WW**B*5*****

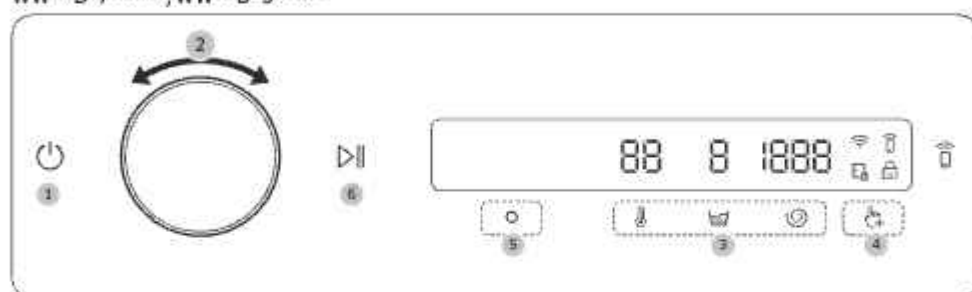

WW**B*9*****

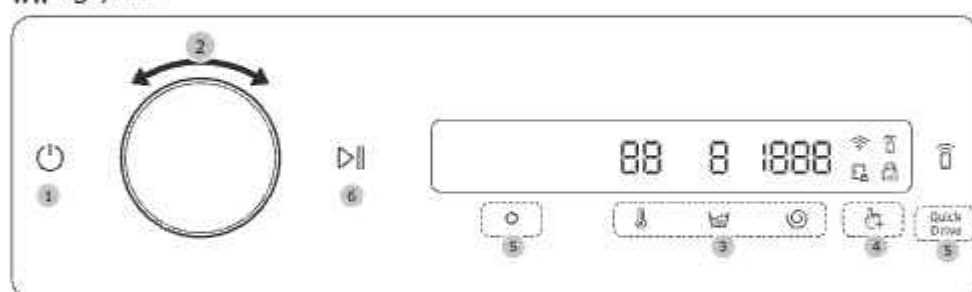

1. Kiyuvish mashinasini yoqing tugmasini bosing.
2. Kerakli siklni tanlash uchun **Navigatsiya murvatini** burang.
 - **Sikl haqida qisqacha** haqida qo'shimcha ma'lumot olish uchun **40**-betga qarang.
3. Standart sikl sozlamalarini o'zgartirish uchun , yoki tugmasini bosing.
4. tugmasini bosing va **Opsiyalar** menyusida qo'shimcha funktsiyani tanlashi uchun **Navigatsiya murvatini** burang.
 - **Opsiyalar** haqida qo'shimcha ma'lumot olish uchun **42**-betga qarang.
5. Tanlangan qo'shimcha funktsiya sozlamalarini o'zgartirish uchun tugmasini bosing.
 - WW**B*9***** modelida funktsiyani yoqish yoki o'chirish uchun **Quick Drive** tugmasini bosishingiz mumkin.
 - Hamma sikllarda qo'shimcha funktsiyalar mavjud emas.
6. Ishni boshlash uchun tugmasini bosib turing.
 - Siz xohlagan siklni o'ratganingizdan so'ng, ekranda siklning qisqacha tavsifi, kirning maksimal yuki va aylanish vaqti ko'rsatiladi. Shuningdek, siz siklning borishi, qolgan sikl vaqti va ma'lumot kodlarini tekshirishingiz mumkin.

Ishlatish amallari

Sikl haqida qisqacha

Sikl	Tavsifi	Maksimal yuklanish (kg)
Paxta	<ul style="list-style-type: none">Paxtalar, choyshablar, dasturxonlar, ichki kiyimlar, sochiqlar yoki ko'ylaklar. Kir yuvish vaqti va chayish soni yuklanishga ko'ra avtomatik ravishda sozlanadi.20 °C standart haroratda kam kirlangan paxta matoli kiyimlarni yuvish uchun.	Maks
SI yuvish (faqat tegishli modellarda)	<ul style="list-style-type: none">Yuklanish va kirlanish darajasiga qarab, kir yuvish vositasi miqdori va siklni rostlaydi. Bu sikl eng yaxshi Avtomatik tarqatish funksiyasi bilan ishlatiladi.	Maks
15' Tez yuvish	<p>Yengil kirlangan, 2,0 kg dan kam buyumlarni tez yuvish uchun.</p> <ul style="list-style-type: none">Kir yuvish vositasini 20 grammdan kam ishlatib, 20 grammdan ko'p kir yuvish vositasi ishlatilsa, qoldiq qolishi mumkin.Suyuq kir yuvish vositasini ko'pi bilan 20 ml soling.	2
Super Speed (faqat tegishli modellarda)	<ul style="list-style-type: none">Ichki kiyim va ko'ylak kabi kundalik narsalar uchun tezkor tugatish.Siklning vaqti suv ta'minoti sharoitiga, yukiga va kiring turiga qarab farqlanadi.	5
Aralash matolar (faqat tegishli modellarda)	<ul style="list-style-type: none">Paxta va sintetik matolardan iborat aralash matolar uchun.	5
Kam mikropl (faqat tegishli modellarda)	<ul style="list-style-type: none">Sintetik matodan tayyorlangan kiyimlarni yuvish vaqtida hosil bo'luvchi mikrotozalarni miqdorini kamaytirish uchun ushbu sikldan foydalaning.	2
Intensiv sovuq	<ul style="list-style-type: none">Past haroratli ekopufak sikli quvvatni tejashga yordam beradi.	4
E-paxta	<ul style="list-style-type: none">Paxtali matolar, choyshablar, dasturxonlar, ichki kiyimlar, sochiqlar yoki ko'ylaklar uchun quvvatlardan kam foydalanuvchi optimal rejim.Quvvatni tejash maqsadida kir yuvish paytidagi harorat ko'rsatilganidan pastroq bo'lishi mumkin.	Maks
Sintetika	<ul style="list-style-type: none">Polister (diolen, trevira), poliamid (perlon, neylon) kabilardan tayyorlangan matolar.	4
Nozik matolar	<ul style="list-style-type: none">Shaffof matolar, siynabadlar, ichki kiyimlar (ipakdan qilingan) va boshqa qo'lda yuviladigan matolar uchun.Eng yaxshi natijaga erishish uchun suyuq kir yuvish vositasidan foydalaning.	2
Sochiqlar	<ul style="list-style-type: none">Hammom sochiqlari, sochiqlar va to'shamalar uchun.	4

Sikl	Tavsifi	Maksimal yuklanish (kg)
Choyshab	<ul style="list-style-type: none"> Choyshablar, yostiq jildlari, ko'ra jildlari va boshqalar uchun. Eng yaxshi natijaga erishish uchun 1 turdagi yotoq choyshabini yuving. 	2
Ko'ylaklar	<ul style="list-style-type: none"> Paxtadan, sintetik toladan tayyorlangan ko'ylaklar, bluzkalar uchun. 	2
Gigienik bug	<ul style="list-style-type: none"> Teriga tegib turadigan paxta va zig'ir tolasidan qilingan matolar, ichkiyim kabi. Gigienik natija yaxshi bo'lishi uchun 60 °C yoki yuqoriroq haroratni tanlang. Bug'li sikllar allergiyani kamaytiradi va bakteriyani yo'qotadi (sterillaydi). 	4
Jun	<ul style="list-style-type: none"> Faqat mashinada yuvish mumkin bo'lgan jundan qilingan matolar uchun. Jun sikli junli matolarni qisqarish/chozilishdan himoya qilish uchun muloyim tebratish va ivitish xususiyatiga ega. Mo'tadil kir yuvish vositasidan foydalanish tavsiya qilinadi. 	2
Ustki kiyim	<ul style="list-style-type: none"> Spandeks, strech va mikro-tola kabi materiallardan qilingan ustki kiyimlar, chang'ichilarning kiyimlari va sport kiyimlari uchun. 	2
Sport kiyimi	<ul style="list-style-type: none"> Sport formasi, sport shimlari, ko'ylak/toplar va boshqa ishlash kiyimlari kabi jismoniy mashqlar uchun. Bu sikl maxsus matolarni parvarish qilish uchun barabanning boshqarilishi bilan tuproqni samarali olib tashlashni ta'minlaydi. 	2
Rangli kiyimlar	<ul style="list-style-type: none"> Kirning yumshoqlik bilan yuvilganligi va yaxshilab chayilganligiga ishonch hosil qilish uchun qo'shimcha chayishlar va kamaytirilgan siqishga ega. 	4
Jinsi	<ul style="list-style-type: none"> Kiryuvish vositasi qolmasligini kafolatlash uchun asosiy yuvishda yuqoriroq suv darajasi va qo'shimcha chayish siklidan foydalanadi. 	3
Bolalar kiyimlari	<ul style="list-style-type: none"> Qoldiq kir yuvish vositasini samarali yo'qotish yuqori haroratli yuvish va qo'shimcha chayish sikllariga ega. 	4
Shovqinsiz kir yuvish	<ul style="list-style-type: none"> Ishlaydigan shovqin va tebratishni kamaytirish uchun. 	4
Bulutli ob-havo	<ul style="list-style-type: none"> Yuqori namlik sharoitida tegmaslik siqib quritish uchun. 	Maks
Chayish+Siqish	<ul style="list-style-type: none"> Kirga mato yumshatkichni qo'llagandan keyin qo'shimcha chayish jarayonini bajaradi. 	Maks

Ishlatish amallari



Sikt	Tavsifi	Maksimal yuklanish (kg)
Suvni oqizish/Siqish	<ul style="list-style-type: none">Baraban ichidagi suvni quritish uchun va qo'shimcha aylanish jarayoni orqali kiruvish bo'limasidagi ortiqcha namlikni samarali tarzda olib tashlash uchun.	Maks
Barabanni tozalash+ (faqat tegishli modellarda)	<ul style="list-style-type: none">Barabandan kirlar va bakteriyalarni yo'qotish orqali tozalaydi.Eshikning rezina qistirmasidagi kirlarni ketkazish orqali tozalaydi.Har 40 yuvishdan keyin kir yuvish vositasi yoki oqartirgichsiz bajarang. Har 40 ta yuvishdan keyin ekranda bildirishnoma paydo bo'ladi.Barabanning bo'sh ekaniga ishonch hosil qiling.Barabanni tozalash uchun hech qanday tozalash vositalaridan foydalanmang.	-
Barabanni tozalash (faqat tegishli modellarda)	<ul style="list-style-type: none">Barabandan kirlar va bakteriyalarni yo'qotish orqali tozalaydi.Har 40 yuvishdan keyin kir yuvish vositasi yoki oqartirgichsiz bajarang. Har 40 ta yuvishdan keyin ekranda bildirishnoma paydo bo'ladi.Barabanning bo'sh ekaniga ishonch hosil qiling.Barabanni tozalash uchun hech qanday tozalash vositalaridan foydalanmang.	-

Opsiyalar

Opsiyalar menyusidan foydalanish

-  tugmasini bosing.
- Kerakli qo'shimcha funktsiyani tanlash uchun **Navigatsiya murvatini** burang.
- Tanlangan funktsiya sozlamalarini o'zgartirish yoki funktsiyani boshlash uchun  tugmasini bosing.

IZOH

- Asosiy ekranga qaytish uchun yana  tugmachasini bosing yoki **Navigatsiya murvatini** burab, **Ortga** tanlang va  tugmasini bosing.
- Agar tanlangan funktsiya dastaklanmasa, "Ushbu xizmat mavjud emas" xabari ko'rsatiladi va  tugmasi faollashtirilmaydi.
- Qo'shimcha funktsiyani tanlaganingizda, foydalanishning dastlabki o'n marotaba qisqa yordam xabari paydo bo'ladi.



Dastlabki yuvish

Asosiy kiriyuvish davridan oldin oldindan kiriyuvish davrini qo'shishingiz mumkin.

1. Siklni tanlang va kerak bo'lganda sikl sozlamalarini o'zgartiring.
2. tugmasini bosing.
3. **Dastlabki yuvish** funksiyasini tanlash uchun **Navigatsiya murvatini** burang va keyin tugmasini bosing.
4. tugmasini bosib turing.

Intensiv kiriyuvish

O'ta kirlangan kiyimlar uchun. Har bir sikl uchun ishlash vaqti odatdagiga qaraganda uzoqroq bo'ladi.

1. Siklni tanlang va kerak bo'lganda sikl sozlamalarini o'zgartiring.
2. tugmasini bosing.
3. **Intensiv kiriyuvish** funksiyasini tanlash uchun **Navigatsiya murvatini** burang va keyin tugmasini bosing.
4. tugmasini bosib turing.

Intensiv ivitish

Bu funksiya har xil qotib qolgan dog'larni ketkazishda qo'l keladi. Ko'pikli ivitish tanlansa, samarali yuvilishi uchun kirlar ko'pikda yaxshilab ivitiladi.

1. Siklni tanlang va kerak bo'lganda sikl sozlamalarini o'zgartiring.
2. tugmasini bosing.
3. **Intensiv ivitish** funksiyasini tanlash uchun **Navigatsiya murvatini** burab, so'ng tugmasini bosing.
 - Ko'pikli ivitish mavjud va ushbu sikllarga 30 minut qo'shadi: Paxta, Super Speed, Sintetika, Sochiqlar, Choyshab, Ko'ylaklar, Gigienik bug, Sport kiyimi, Jinsi, Bolalar kiyimlari, Shovqinsiz kiriyuvish, Aralash matolar va Bulutli ob-havo
4. tugmasini bosib turing.

Me'yor: kiriyuvish

Avtomatik taqsimlangan kiriyuvish vositasi miqdorini oshirishishingiz yoki kamaytirishishingiz mumkin.

1. tugmasini bosing.
2. **Me'yor: kiriyuvish** funksiyasini tanlash uchun **Navigatsiya murvatini** burang, so'ng tugmasini bosing.
3. Kerakli sozlamaning tanlash uchun tugmasini bosing.
 - Standart asosidagi sozlama **O'rtacha**.
 - Siz O'rtacha, Yuqori, O'chirilgan yoki Past orasidan tanlashingiz mumkin.

Me'yor: chayish

Avtomatik taqsimlangan kiriyuvish vositasi miqdorini oshirishishingiz yoki kamaytirishishingiz mumkin.



1. tugmasini bosing.
2. **Me'yor: chayish** funksiyasini tanlash uchun **Navigatsiya murvatini** burang, so'ng tugmasini bosing.
3. Kerakli sozlamaning tanlash uchun tugmasini bosing.
 - Standart asosidagi sozlama **O'rtacha**.
 - Siz O'rtacha, Yuqori, O'chirilgan yoki Past orasidan tanlashingiz mumkin.



Ishlatish amallari

Saralangan rejimlarim

Shaxsly sikk ro'yxatini yaratish uchun sikllarni qo'shing yoki olib tashlang.



1.  tugmasini bosing.
2. **Saralangan rejimlarim** funksiyasini tanlash uchun **Navigatsiya murvatini** burang va keyin tugmasini bosing.
 - Shaxsly siklni yaratish uchun siklni faqat kir yuvish mashinasi ishlamayotgan paytda tahrirlashingiz mumkin.
3. Kerakli siklni tanlash uchun **Navigatsiya murvatini** burang.
4. Tanlangan siklni qo'shish yoki olib tashlash uchun tugmasini bosing.
 - Kursni qo'shish va olib tashlash avtomatik tarzda saqlanadi.
5. Saralangan rejimlarim funksiyasini yaratib bo'lgach, sikllar ekraniga qaytish uchun  tugmasini bosing.

IZOH

- Barabanni tozalash+/Barabanni tozalash cycle cannot be removed from the cycles list.
- Bundan tashqari, Saralangan rejimlarim funksiyasini SmartThings ilovasida tahrirlashingiz mumkin.

Kechiktirish

1 soatdan 24 soatgacha bo'lgan kechiktirish vaqtini (1 soatdan yoki 10 daqiqa qadamlarida) tanlash orqali kir yuvish mashinasini keyinroq yuvishni tugatishi uchun avtomatik tugatishga sozlashingiz mumkin. Ko'rsatilgan vaqt kir yuvishni tugallash vaqtini ko'rsatadi.

1. Siklni tanlang va kerak bo'lganda sikk sozlamalarni o'zgartiring.
2.  tugmasini bosing.
3. **Navigatsiya murvatini** burab, **Kechiktirish** funksiyasini tanlang undan keyin tugmasini bosing.
4. Kerakli vaqtni tanlash uchun **Navigatsiya murvatini** burang va keyin tugmasini bosing.
5.  tugmasini bosib turing.
 - Ekranida holat ko'rsatiladi va kir yuvish mashinasi yukning og'irligini sezish uchun barabanni silkitadi (agar yukni sezish tanlangan sikk uchun oldindan o'rnatilgan bo'lsa). Yuklarni sezish tugagandan so'ng, displeyda kir yuvish davrining oxirigacha qolgan vaqt ko'rsatiladi.
 - Kechiktirish funksiyasini bekor qilish uchun kir yuvish mashinasini qayta yoqish uchun tugmasini bosing.





Hayotiy misol

Siz ikki soatlik siklni hozirdan boshlab 3 soatdan keyin yakunlashni xohlaysiz. Buning uchun siz 3 soatga o'rnatish bilan joriy sikkga Kechiktirish opsiyasini qo'shing va soat 14:00 da **Boshlash/Pauza** tugmasini bosing. Keyin nima bo'ladi? Kir yuvish mashinasi soat 15:00 da ishga tushadi va soat 17:00 da ishlashdan to'xtaydi. Quyida ushbu misol uchun vaqt chizig'i keltirilgan.





Bolalardan bloklash

Bolalari yoki chaqaloqlarda kir yuvish mashinasini tasodifan ishga tushirish yoki o'rnatishni oldini olish uchun Bolalardan bloklash  va  tashqari barcha tugmalarni qulflaydi.



- 1  tugmasini bosing.
- 2 **Navigatsiya murvatini** buring, **Bolalardan bloklash** funksiyasini tanlang va keyin  tugmasini bosing.
- 3  tugmasini bosing va **Yoqish** yoki **O'chirilgan** tugmasini bosing.
 - Bolalardan bloklash  belgisi funksiya yoqilganda yonadi.

IZOH

- Bolalardan bloklash yoqilganda,  va  dan tashqari barcha tugmalar o'chiriladi. Kir yuvish mashinasining eshigi ham qulflanadi.
- Bolalardan bloklash yoqilgan paytda tugmachani bosish "**Bolalardan himoya yoqilgan**" xabari bilan signal beradi.
- Bolalardan bloklash yoniq bo'lsa, kir yuvish davridan keyin siz eshikni ocholmaysiz. Kirni olish uchun eshikni ochishdan oldin funksiyani o'chirib qo'ying.

Sozlamalar

Sozlamalar menyusidan foydalanish



- 1  tugmasini 3 soniya bosib turing.
- 2 **Navigatsiya murvatini** burang va kerakli tizim sozlamasini tanlang va  tugmasini bosing.
- 3 Tanlangan sozlamaning o'zgartirish yoki ishga tushirish uchun  tugmasini bosing.

IZOH

Asosiy ekranga qaytish uchun yana  tugmachasini bosing yoki **Navigatsiya murvatini** burab, **Ortgaga** tanlang va  tugmasini bosing.

Suv qattiqligi

Suv qattiqligini mintaqangizga ko'ra o'rning. Kir yuvish vositasi konsentratsiya darajasi suv qattiqligi sozlamasiga ko'ra avtomatik tarzda sozlanadi.

- 1  tugmasini 3 soniya bosib turing.
 - 2 **Suv qattiqligi** funksiyasini tanlash uchun **Navigatsiya murvatini** burang, so'ng  tugmasini bosing.
 - 3 Kerakli sozlamaning tanlash uchun  tugmasini bosing.
- **Suv qattiqligi** uchun standart sozlamaga **O'rtacha**. Sozlamaning o'zgartirish kir yuvish vositasi me'yorini rostlaydi.

Suv qattiqligi sozlamasi	Yumshoq	O'rtacha	Qattiq
Kir yuvish vositasi dozasi miqdori	Kamaygan	Normal	Oshgan

Ishlatish amallari

Yumshatgich

Siz yumshatkichning konsentratsiya darajasini o'zgartirishingiz mumkin.

1. tugmasini 3 soniya bosib turing.
 2. **Yumshatgich** funksiyasini tanlash uchun **Navigatsiya murvatini** aylantiring va keyin tugmasini bosing.
 3. Kerakli sozlamani tanlash uchun tugmasini bosing.
- **Yumshatgich** uchun standart sozlama **1x**. Sozlamani o'zgartirish yumshatkich me'yorini rostlaydi.

Yumshatgich sozlamasini	1x	2x	3x
Kiryuvish vositasi dozasi miqdori	Normal	Kamaygan	Yanada kamaygan

Dozator

Dozator suyuq yumshatkich yoki suyuq kiriyuvish vositasini taqsimlash uchun sozlanishi mumkin. Yumshatkich va kiriyuvish vositasi orasida almashashidan oldin **Pompani tozalash** funksiyasini ishlatishingiz kerak.





1. tugmasini 3 soniya bosib turing.
2. **Dozator** tugmasini tanlash uchun **Navigatsiya murvatini** burab, tugmasini bosing.
3. **Yumshatgich** yoki **Kiryuvish vositasini** tanlash uchun tugmasini bosing.
 - Standart sozlama **Yumshatgich** va uni **Kiryuvish vositasiga** almashtirishingiz mumkin.

IZOH

- Kiriyuvish vositasini taqsimlash uchun dozatorni sozlagan bo'lsangiz, yuvish sikli davomida kiriyuvish mashinasi yumshatkich taqsimlay olmaydi. Yumshatkichdan foydalanish uchun sikl yakunlangandan keyin barabanga yoki **qo'lda kiriyuvish vositasi bo'lmasiga (A)** quying va **Chayish+Siqish** siklini ishlatting.
- Dozatorni kiriyuvish vositasini taqsimlash uchun sozlagan bo'lsangiz, maxsus kiriyuvish vositasidan foydalanish uchun barabanga yoki **qo'lda kiriyuvish vositasi bo'lmasiga (A)** maxsus kiriyuvish vositasi (jun, bolalar kiyimi va h.k.) solishingiz kerak.
- Ikki dozator ham kiriyuvish vositasini taqsimlash uchun sozlangan bo'lsa, kiriyuvish mashinasi oldin dozatoridagi kiriyuvish vositasini ishlatadi.

Pompani tozalash

Bu funksiyadan pompada kiriyuvish vositasi yoki yumshatkich qoldig'ini tozalash uchun foydalanishingiz mumkin. Bu funksiyadan dozatorni bo'shatish va tozalash uchun foydalaning.



1.  tugmasini 3 soniya bosib turing.
2. **MAKS** chizig'igacha suv to'ldiring.
3. **Pompani tozalash** funksiyani tanlash uchun **Navigatsiya murvati**ni burang va  tugmasini bosing.
4. Tozalashni istagan istalgan dozator pompa(lari)ni tanlash uchun  tugmasini bosing.
 - **Dozator 1**, **Dozator 2** yoki **Dozator 1 / 2** funksiyalaridan birini tanlashingiz mumkin.
5. Tozalashni boshlash uchun  tugmasini bosing.
 - Dozatoridan suv oqib chiqadi.

IZOH

- Bu funksiyadan dozatorda ishlatilgan tozalash vositasining turini (kiriyuvish vositasi yoki yumshatkich) o'zgartirishdan oldin foydalaning.
- Bu funksiyadan dozator nasosda kiriyuvish vositasi yoki yumshatkich qoldig'ini tozalash uchun ishlatishingiz mumkin.
- Bu funksiyadan foydalanishdan oldin dozatorni bo'shatib, tozalang. Aks holda baraban ichida pufaklar hosil bo'lishi mumkin.



Si namunasi

Bu funksiya tez-tez ishlatiladigan sikllarni va sozlamalarni saqlaydi. Funksiyani yoqsangiz, kiriyuvish mashinasi siz eng ko'p ishlatadigan sikllarni va ularning sozlamalarini (Haror., Chayish, Siqish) eslab qoladi va ularni chastota tartibida aks ettiradi.

1.  tugmasini 3 soniya bosib turing.
2. **Navigatsiya murvati**ni burang, **Si namunasi** funksiyasini tanlang va keyin  tugmasini bosing.
3.  tugmasini bosing va **Yoqish** yoki **O'chirilgan** tugmasini bosing.
 - Standart sozlama Yoqiq. Agar siz ushbu funksiyadan foydalanishni xohlamasangiz, uni O'chirilgan holatiga sozlang.
 - Funksiyani o'chirib qo'yganingizda, barcha saqlangan ma'lumotlar tiklanadi.

Tovush

Kiriyuvish mashinasining tovushini yoqish yoki o'chirish mumkin.

1.  tugmasini 3 soniya bosib turing.
2. **Tovush** menyusini tanlash uchun **Navigatsiya murvati**ni burang va keyin  tugmasini bosing.
3.  tugmasini bosing va **Yoqish** yoki **O'chirilgan** tugmasini bosing.
 - Standart sozlama Yoqiq.

IZOH

Kiriyuvish mashinasini qayta ishga tushirgan bo'lsangiz ham, bu parametrlar o'zgarishsiz qoladi.

Ishlatish amallari



Kalibrlash

Og'irlikni aniq aniqlash uchun siz yana kalibrlashni bajarishingiz mumkin.

1.  tugmasini 3 soniya bosib turing.
2. **Kalibrlash** tugmasini tanlash uchun **Navigatsiya murvatini** burab, so'ngra tugmasini bosing.
 - Eshik to'g'ri yopilgan bo'lsa, kalibrlash boshlanmaydi.
 - Baraban soat yo'nalishi bo'yicha va teskari yo'nalishda taxminan 3 daqiqa davomida aylanadi.
3. Kalibrlash tugagandan so'ng, displeyda "Kalibrlash yakuntandi" yozuvi paydo bo'ladi va kir yuvish mashinasi avtomatik ravishda o'chadi.

Wi-Fi

Siz kir yuvish mashinasini Wi-Fi ni yoqishingiz yoki o'chirishingiz mumkin.

1.  tugmasini 3 soniya bosib turing.
2. **Wi-Fi** funksiyasini tanlash uchun **Navigatsiya murvatini** burab, so'ngra tugmasini bosing.
3. tugmasini bosing va **Yoqish** yoki **O'chirilgan** tugmasini bosing.
 - Kir yuvish mashinasi Wi-Fi funksiyasi zavod sozlamalari sifatida o'chirilgan. Biroq kir yuvish mashinasini birinchi marta yoqsangiz, kir yuvish mashinasining Wi-Fi funksiyasi avtomatik ravishda yoqiladi. So'ng Wi-Fi ning so'nggi sozlamalari kir yuvish mashinasining quvvat holatidan qat'iy nazar saqlanib qoladi.
 - Kir yuvish mashinasi Wi-Fi funksiyasini yoqib, tarmoqqa ulagandan so'ng, quvvatni o'chirganingizda ham kir yuvish mashinasi tarmoqqa ulangan bo'lib qoladi.
 - Wi-Fi  kir yuvish mashinasi Wi-Fi ulanishi orqali routerga ulanganini bildiradi.

Til

Siz tizim tilini o'zgartirishingiz mumkin.

1.  tugmasini 3 soniya bosib turing.
2. **Til** tugmasini tanlash uchun **Navigatsiya murvatini** burang va keyin tugmasini bosing.
3. Kerakli tilni tanlash uchun **Navigatsiya murvatini** burang va keyin tugmasini bosing.

Zavod sozlamalariga qaytish

Kir yuvish mashinasini tiklashingiz mumkin.



1.  tugmasini 3 soniya bosib turing.
2. **Zavod sozlamalariga qaytish** funksiyasini tanlash uchun **Navigatsiya murvatini** burang va so'ng tugmasini bosing.
 - Kir yuvish mashinangiz zavod parametrlariga qaytadi.

Maxsus xususiyatlar

Smart Control (faqat tegishli modellarda)

Siz SmartThings dasturiga ulanishingiz va kiriyuvish mashinangizni masofadan boshqarishingiz mumkin.

Kiriyuvish mashinangizni ulash.

1. SmartThings dasturini yuklab oling va smartfoningizda yoki planshetingizda oching (Android va iOS).
2. Kiriyuvish mashinasini yoqish uchun  tugmasini bosing.
3.  tugmasini bosib turing.
 - a. Kiriyuvish mashinasi AP rejimiga kiradi va smartfon yoki planshetga ulanadi.
 - b. Kiriyuvish mashinangizni tasdiqlash uchun  tugmasini bosing.
 - c. Haqiqiylikni tekshirish jarayoni tugagandan so'ng, kiriyuvish mashinangiz dasturga muvaffaqiyatli ulangan.
 - SmartThings dasturida mavjud bo'lgan turli xil xususiyatlardan foydalanishingiz mumkin.

IZOH

- Agar kiriyuvish mashinangiz SmartThings ilovasi bilan ulanmasa, yana bir marta urinib ko'ring.
- Kiriyuvish mashinangizni SmartThings ilovasiga ulaganingizdan so'ng, Internetga ulanish muammosiga duch kelsangiz, marshrutizatorni tekshiring.
- Agar Wi-Fi o'chirilgan bo'lsa, **Sozlamalar** menyusiga kirish uchun  tugmasini 3 soniya bosib turing va uni yoqish uchun Wi-Fi tanlang.
- Kiriyuvish mashinasining Wi-Fi tarmog'ini yoqish, kiriyuvish mashinasining quvvat holatidan qat'i nazar, smartfon yoki planshetdagi SmartThings dasturi orqali kiriyuvish mashinasiga ulanish imkonini beradi. Biroq kiriyuvish mashinasi Wi-Fi o'chirilgan bo'lsa, SmartThings dasturida oftayn rejimda ko'rinadi.
- Smart Control funksiyasini boshlashdan oldin eshikni yoping.
- Agar kiriyuvish mashinangizni SmartThings dasturiga ulanmasdan bir muddat foydalansangiz, Smart Control haqida ochilgan xabar 3 soniya davomida ko'rsatiladi.
- Agar kiriyuvish mashinasi Wi-Fi AP (ulanish nuqtasi)ga ulanmagan bo'lsa, elektr quvvatini yoqsangiz, Wi-Fi o'chadi.

Stay Connect

Sikl oxirida Smart Control funksiyasini yoqish uchun SmartThings ilovangizda Stay Connect funksiyasini o'rnatib, kiriyuvish mashinangiz ilova bilan aloqada bo'lib turadi, shunda siz uydami yoki yo'qligingizdan qat'iy nazar qo'shimcha ko'rsatmalar yuborishingiz mumkin.

1. Agar siz SmartThings dasturida Stay Connect funksiyasini yoqsangiz, sikl tugagandan so'ng kiriyuvish mashinasi quvvatni tejab rejimida qoladi.
 - Agar eshik yopiq qolsa, Stay Connect funksiyasi 7 kungacha ishlaydi.
2. Stay Connect funksiyasi faol bo'lganda, Smart Control, Eshikni qulflash va Wi-Fi ikonachalari kiriyuvish mashinasi displeyida yonadi.
3. SmartThings ilovasi yordamida kiriyuvish mashinasini qulay boshqarishingiz, chayish, siqish yoki quritish sikllarni qo'shishingiz mumkin.

Ishlatish amallari

IZOH

- Kir yuvish mashinasi kutish rejimida quvvatni tejash rejimiga o'tadi, agar mashina SmartThings dasturiga ulanmagan bo'lsa ham.
- Ba'zi hollarda faqat "Eshikni qulflash" ikonachasi yonib turishi mumkin.

SmartThings

Wi-Fi ulanishi

Smartfon yoki planshetda **Settings (Sozlamalar)** menyusiga o'ting va simsiz ulanishni yoqing va AP (Kirish Nuqtasi) bandini tanlang.

- Bu qurilma Wi-Fi 2,4 GHz protokollarni qo'llab-quvvatlaydi.

Yuklab olish

Ilovafar do'konida (Google Play Store, Apple App Store, Samsung Galaxy Apps) "SmartThings" jumlasini qidirib, SmartThings ilovasini toping. Ilovani yuklab oling va qurilmangizga o'rnatang.

IZOH

Yaxshilash maqsadida ilova bildirishsiz o'zgartirilishi mumkin.

Kirish

Avval Samsung hisobi bilan SmartThings ilovasiga kirish kerak. Samsung hisobini yaratish uchun ilovadagi ko'rsatmalarga amal qiling. Hisob yaratish uchun boshqa ilova kerak emas.

IZOH

Agar sizda Samsung hisob qaydnomasi bo'lsa, kirish uchun ushbu qayd yozuvidan foydalaning. Ro'yxatdan o'tgan Samsung smartfoni yoki planshet foydalanuvchisi avtomatik ravishda tizimga kiradi.

Qurilmangizni SmartThings ilovasida ro'yxatdan o'tkazish uchun

1. Smartfoningiz yoki planshetingiz simsiz tarmoqqa ulanganiga ishonch hosil qiling. Agar yo'q bo'lsa, **Settings (Sozlamalar)** menyusiga o'ting va simsiz ulanishni yoqing va AP (Kirish Nuqtasi) bandini tanlang.
2. Smartfoningizda yoki planshetingizda **SmartThings** ilovasini oching.
3. Agar "A new device is found. (Yangi qurilma topildi.)" degan xabar bo'lsa, **Add (Qo'shish)** funksiyasini tanlang.
4. Hech qanday xabar paydo bo'lmasa, + tugmasini bosib va mavjud qurilmalar ro'yxatidan qurilmangizni tanlang. Agar qurilmangiz ro'yxatda bo'lmasa, **Device Type (Qurilma turi) > Specific Device Model (Maxsus moslama modeli)** bandini tanlang va keyin qurilmangizni qo'lda qo'shing.
5. Qurilmangizni SmartThings ilovasiga quyidagicha ro'yxatdan o'tkazing.
 - a. Qurilmangizni SmartThings ilovasiga qo'shing. Qurilmangiz SmartThings ilovasiga ulanganiga ishonch hosil qiling.
 - b. Ro'yxatdan o'tish tugagandan so'ng, qurilmangiz smartfon yoki planshetda paydo bo'ladi.

Ochiq manba kodi bayonnomasi

Bu mahsulotdagi dasturiy ta'minot tarkibida ochiq kodli dasturiy ta'minot bor. Siz <http://opensource.samsung.com> orqali qo'llab-quvvatlash guruhimizga murojaat qilib bu mahsulotni oxirgi jo'natilganidan keyin uch yil davomida to'liq mos keladigan manba kodini olishingiz mumkin ("So'rov" menyusidan foydalaning.)

To'liq manba kodini jismoniy tashuvchilarda, masalan CD-ROM orqali olish ham mumkin; buning uchun ozgina to'lov olinadi.

Quyidagi URL http://opensource.samsung.com/opensource/SMART_AT_051/seq/0 bu mahsulotga tegishli ochiq manba kodli litsenziya ma'lumotlariga olib keladi. Bu taklif barcha uchun mo'ljallangan.



IZOH



Wi-Fi yoqilganda, energiya sarfi indikator ma'lumotlarda ko'rsatilgan qiymatlarga nisbatan ortadi.

Texnik xizmat ko'rsatish

Yomonlashgan ishlashni oldini olish va uning xizmat ko'ratish siklini saqlash uchun kir yuvish mashinasini toza saqlang.

Barabanni tozalash+/Barabanni tozalash

Barabandagi bakteriyalarni yo'qotish orqali tozalash uchun bu siklni muntazam bajarib turing. Bu sikl suvni 60 °C va 70 °C orasida isitadi va eshikning rezina qistirmasida yig'ilgan kirlarni yo'qotadi.

1.  tugmasini bosing.
2. **Barabanni tozalash+/Barabanni tozalash** funksiyasini tanlash uchun **Navigatsiya murvatini** buring.
3.  tugmasini bosib turing.

DIQQAT

- Barabanni tozalash uchun hech qanday tozalash vositalaridan foydalanmang. Kir yuvish mashinasi barabanidagi kimyoviy qoldiqlar kirlarga yoki barabanga zarar yetkazishi mumkin.
- Qasmoq to'planishining oldini olish uchun yetarlicha miqdorda kir yuvish vositasini qattiq suvga soling yoki kir yuvish vositasi bilan birga suvni yumshatkich soling.

Barabanni tozalash+/Barabanni tozalash eslatmasi

Barabanni tozalash+/Barabanni tozalash siklini ishga tushirish vaqti kelganida signal xabari boshqaruv paneli displeyida paydo bo'ladi.

- Har 40 marta yuvgandan keyin boshqaruv panelida **Barabanni tozalash+/Barabanni tozalash** eslatmasi yonib o'chadi. Muntazam **Barabanni tozalash+/Barabanni tozalash** ishlarini o'tkazib turish maslahat beriladi.
- Bu eslatmani ilk bor ko'rganingizda, uni keyingi 6 marta yuvish paytida e'tiborsiz qoldirishingiz mumkin. 7- kir yuvishdan keyin eslatma ko'rsatilmaydi. Biroq navbatdagi 40- kir yuvishda yana paydo bo'ladi.
- Oxirgi jarayon to'xtatilganidan keyin ham "**Barabanni tozalash yakunlandi**" xabari qolishi mumkin.
- "**Barabanni tozalash yakunlandi**" yo'qolmasa ham, mashina normal ishlaydi.
- Gigiyenaga amal qilish maqsadida siklni muntazam ravishda ishlatib turish tavsiya etiladi.

Favqulodda suvni chiqarish

Quvvat ta'minoti uzilgan hollarda, kirfarni olishdan avval baraban ichidagi suvlarni chiqaring.

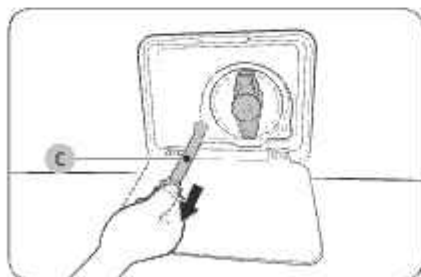
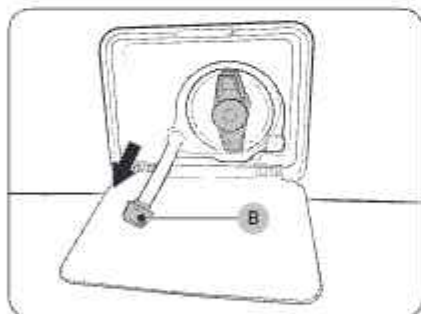
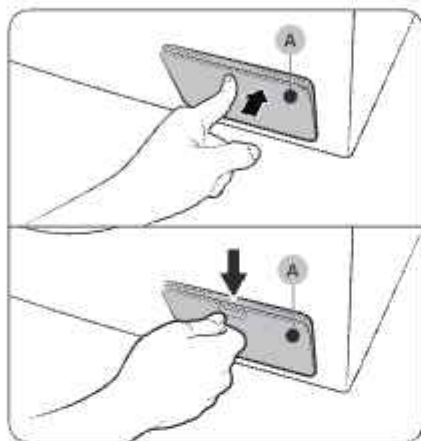

1. Kir yuvish mashinasini o'chiring va elektr rozetkasidan uzing.
2. **Filtr qoplamasini (A)** oching.
 - 1-TUR: Ochish uchun **filtr qopqog'ining (A)** yuqori sohasini ohista bosing.
 - 2-TUR: Ochish uchun **filtr qopqog'i (A)** lo'kidonini pastga bosing.
3. Qopqog atrofiga katta bo'sh idish qo'ying, keyin **quvur qopqog'ini (B)** ushlab turgan holda, favqulodda oqava quvurini idishgacha uzaytiring.

4. Quvur qopqog'ini ochib, **favqulodda suv chiqarish quvuridagi (C)** suvni idishga chiqaring.
5. Tugallangach, quvur qopqog'ini yopib, quvurni joyiga soling. Keyin filtr qopqog'ini yoping.

IZOH

Keng idish ishlatib, chunki barabandagi suv kutilganidan ham ko'p bo'lishi mumkin.

Texnik xizmat ko'rsatish

Tozalash

Kiryuvish mashinasi yuzasi

Tirnamaydigan maishiy kiriyuvish vositasi bilan yumshoq matodan foydalaning. Kiriyuvish mashinasi ustidan suv sepmang.

To'rtli filtr

Suv shlangining to'rtli filtrini yiliga bir yoki ikki marta tozalab turing.

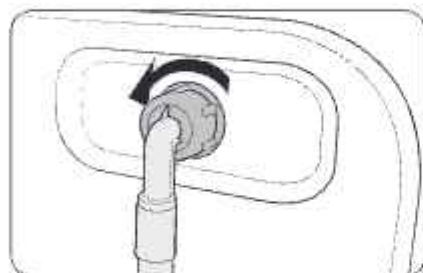

1. Kiriyuvish mashinasini o'chiring va elektr tarmog'iga ulash kabeli vilkasini rozetkadan chiqaring.
2. Suv jo'mragini yoping.
3. Suv shlangini kiriyuvish mashinasi orqa panelidan bo'shating va uzing. Suvning oqib ketishini oldini olish uchun shlangni mato bilan berkiting.

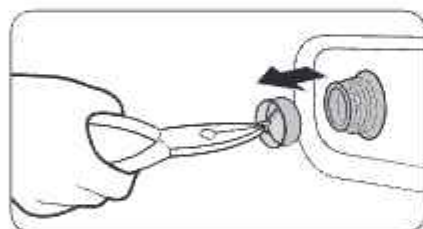

4. To'rtli filtrni suv kiritish klapanidan olish uchun ombirdan foydalaning.
5. To'rtli filtrni ipli ulagich ham suvga ko'miladigan tarzda suvga chuqur botiring.
6. To'rtli filtrni soya joyda to'liq quriting.
7. To'rtli filtrni suv kirish klapaniga qayta kiriting va suv shlangini suv olish klapaniga ulang.
8. Suv kranini oching.

IZOH

Agar to'rtli filtrni tiqilib qolsa, ekranda "Suv ta'm. kranlarini tekshiring va qayta ishga tushiring" ma'lumot kodi paydo bo'ladi.

Qoldiq filtri

Tiqilib qolmasligi uchun axlat filtrini har 2 oyda bir marta tozalash maqsadga muvofiqdir. Tiqilib qolgan chiqindi filtri ko'piklashish samarasini pasaytirishi mumkin.

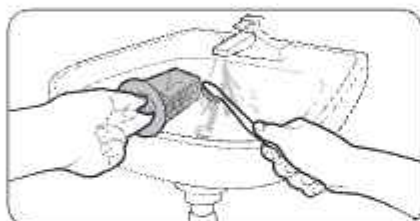
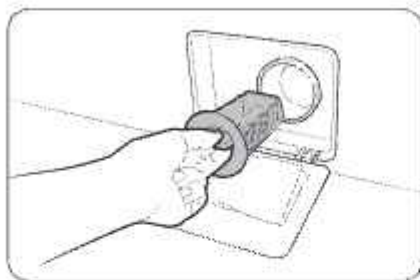

1. Kir yuvish mashinasini o'chiring va elektr tarmog'iga ulash kabelli vilkasini rozetkadan chiqaring.
2. Baraban ichida qolgan suvni chiqarib tashlang.
Favqulodda suvni chiqarish bo'limini ko'ring.
3. **Filtr qopqog'ini** oching.
 - 1-TUR: Ochish uchun **filtr qopqog'ining** yuqori sohasini ohista bosing.
 - 2-TUR: Ochish uchun **filtr qopqog'i** lo'kidonini bosing.
4. Qoldiq filtri dastagini chappa burang va qolgan suvni chiqarib yuboring.
5. Qoldiq filtrini yumshoq cho'tka bilan tozalang. Filtr ichidagi suv chiqarish nasosi parragining tiqilib qolmaganiga ishonch hosil qiling.
6. Qoldiq filtrini joyiga qaytarib soling va filtr dastagini o'ngga burang.

IZOH

- Ayrim qoldiq filtrlarida bolalardan himoya maqsadida xavfsizlik dastagi bor bo'ladi. Qoldiq filtrining xavfsizlik dastagini ochish uchun uni ichkariga itarib, soat miliga teskari yo'nalishda burang. Xavfsizlik dastagining prujinali mexanizmi filtrni ochishda yordam beradi.
- Qoldiq filtrining xavfsizlik dastagini yopish uchun soat mili yo'nalishida burang. Prujina tirqillagan tovush chiqaradi, bu oddiy holdir.

IZOH

- Har 100 ta kir yuvishdan so'ng boshqaruv paneli ekranida "**Suv to'kish filtrini tozalang**" xabari paydo bo'ladi.
- Agar nasos filtri tiqilib qolgan bo'lsa, ekranda "**Suv to'kish filtrini tozalang**" axborot kodi paydo bo'ladi.

DIQQAT

- Filtrni tozalagandan keyin filtr dastagining to'g'ri yopilganligiga ishonch hosil qiling. Aks holda, bu suvning oqib ketishiga olib kelishi mumkin.
- Tozalagandan keyin filtrning to'g'ri solinganiga ishonch hosil qiling. Aks holda, bu ishlash xatoligi yoki suvning oqib ketishiga olib kelishi mumkin.

Texnik xizmat ko'rsatish

Kiryuvish vositasi uchun tortma

Kiryuvish vositasi tortmasida kiriyuvish vositasi qoldiqlarining paydo bo'lishining oldini olish uchun kiriyuvish vositasi tortmasini oyiga bir yoki ikki marta yoki har safar kiriyuvish vositasi yoki yumshatkichni to'ldirganingizda yoki almashtirganingizda tozalab turing.

DIQQAT

- Tozalashdan avval kiriyuvish mashinasi o'chiring va quvvat kabelini rozetkadan uzing.
- Agarsiz kiriyuvish mashinasidan uzoq vaqt foydalanmasangiz, dozatorlarni bo'shating va ularni yaxshilab tozalang.

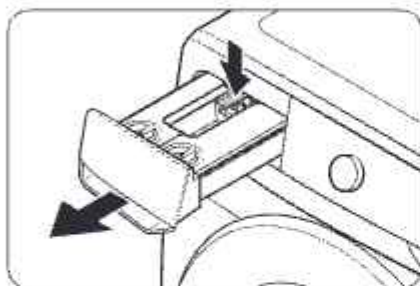

1. Tortma ichkarisidagi **bo'shatish richagini** ushlab turib, kiriyuvish vositasi tortmasini tortib chiqarib oling.

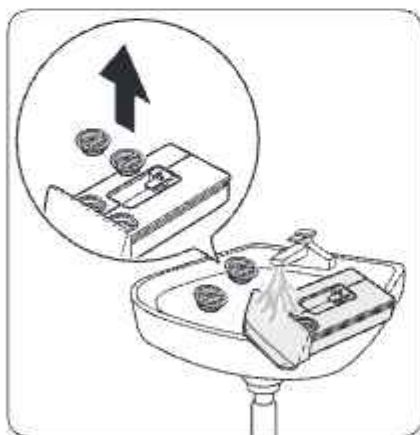

2. Dozator qopqoqlarini oching va dozator ichini suv bilan tozalang.
 - Tozalashni yakunlaganingizda suvni artib tashlang va qopqoqlarni yoping.

IZOH

Agar dozatoridagi tozalash vositasi qotib qolgan bo'lsa, dozatorda qotib qolgan vositalarni eritish uchun bo'lmaga iliq suv quyung. So'ng dozatorning ichi va uning orqa klapanini yaxshilab tozalang.

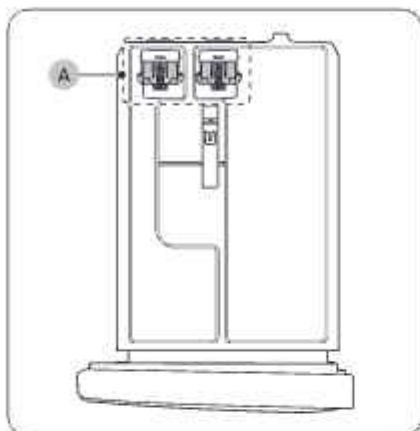

IZOH

- Kiruvish vositasi uchun tortmaning (A) qismi ustida cho'tka yoki boshqa tozalash anjomini ishlatmang. Ularni faqat suv bilan chaying.
- (A) qismini qismlarga ajratmang.

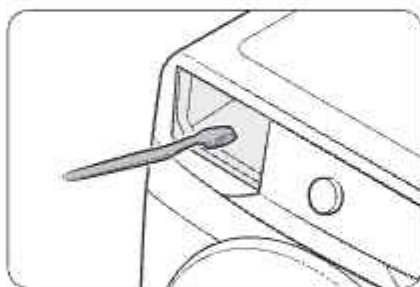

3. Tortma tokchasidagi kir yuvish vositasi qoidiqari va qasmoqlarni yo'qotish uchun tortma tokchani butilka cho'tkasi yordamida tozalang.

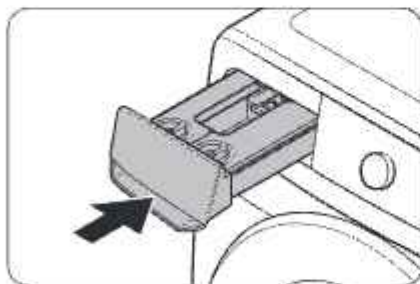

4. Kiruvish vositasi tortmasini qaytarib kir yuvish mashinasiga soling.

IZOH

- Kiruvish vositasi tortmasini solishdan avval tortma chuqurchasining butunlay quruq ekaniga ishonch hosil qiling.
- Har ikkala dozator qopqog'ini yoping va ularni tortmaga qaytarib soling.

⚠️ DIQQAT

Kiruvish vositasi tortmasi chuqurchasiga suv purkamang. Bu elektr toki urishi yoki yong'inga olib kelishi mumkin.

Texnik xizmat ko'rsatish

Kiryuvish mashinangizni muzdan tushirish

Uning harorati 0 °C dan pastga tushganida kiriyuvish mashinasi muzlashi mumkin.

1. Kiriyuvish mashinasini o'chiring va elektr tarmog'iga ulash kabeli vilkasini rozetkadan chiqaring.
2. Shlangni bo'shatish uchun kran ustidan iliq suv quyning.
3. Suv shlangini izing va uni iliq suvga botiring.
4. Barabanga iliq suv quyning va uni 10 daqiqa davomida qoldiring.
5. Suv shlangini kranga qayta ulang.

IZOH

Agar shunda ham kiriyuvish mashinasi yaxshi ishlamasa, u yaxshi ishlagunicha yuqoridagi qadamlarni takrorlang.

Uzoq vaqt foydalanilmaslikka qarshi qarov

Kiryuvish mashinasidan uzoq vaqt foydalanmasdan qoldirmang. Agar shunday qilishga to'g'ri kelsa, kiriyuvish mashinasini quriting va elektr tarmog'iga ulash kabelini rozetkadan chiqaring.

1. **Chayish+Siqish** funksiyasini tanlash uchun **Navigatsiya murvatini** buring.
2. Barabanni bo'shatning va keyin **>** tugmasini bosib turing.
3. Sikl tugallangach, kranni yoping va suv shlangini izing.
4. Kiriyuvish mashinasini o'chiring va elektr tarmog'iga ulash kabeli vilkasini rozetkadan chiqaring.
5. Baraban ichida havo aylanishi uchun eshikni oching.

Nosozliklarni bartaraf qilish

Agar biron bir muammo bo'lsa, LCD displeydagi ma'lumot xabarini tekshiring va ekrandagi ko'rsatmalarga amal qiling.

Agar muammo hal qilinmasa, xizmat ko'rsatish markaziga murojaat qiling.

Tekshirish nuqtalari

Agar kiriyuvish mashinasida muammoga duch kelsangiz, avval quyidagi jadvalni tekshiring va bu tavsiyalarni sinab ko'ring.

Muammo	Amal
Ishga tushmayapti.	<ul style="list-style-type: none">Kiriyuvish mashinasining rozetkaga ulanganiga ishonch hosil qiling.Eshikning to'g'ri yopilganiga ishonch hosil qiling.Suv jo'mraklari ochilganiga ishonch hosil qiling.Kiriyuvish mashinasini ishga tushirish uchun > tugmasini bosib turing.Boialardan bloklash yoqilmaganiga amin bo'ling.Kiriyuvish mashinasi to'ldirishni boshlashdan oldin u eshik qulfini tekshirish uchun bir necha marta biq etgan tovushlarni chiqaradi va oqavani tez chiqarib yuboradi.Saqlagichni tekshiring yoki avtomatni qayta yoqing.Tok yaxshi kelayotganini tekshiring.Past kuchlanish aniqlandi.<ul style="list-style-type: none">Quvvat shuri tiqilganini tekshiring.Eshikda kirlarning qisilib qolmaganligiga ishonch hosil qiling.
Suv ta'minoti yetarli emas yoki suv ta'minoti mavjud emas.	<ul style="list-style-type: none">Suv kranini to'liq oching.Eshikning to'g'ri yopilganiga ishonch hosil qiling.Suv quyish shlangining muzlamaganligiga ishonch hosil qiling.Suv quyish shlangining bukilganligi yoki to'lib qolmaganligiga ishonch hosil qiling.Suv bosimi yetarli ekanligiga ishonch hosil qiling.Sovuq va issiq suv jo'mraklari to'g'ri ulangan bo'lsin.To'rtli filtni tozalang, chunki u tiqilib qolgan bo'lishi mumkin.
Sikldan so'ng kiriyuvish vositasi tortmasida kiriyuvish vositasi qolmoqda.	<ul style="list-style-type: none">Kiriyuvish mashinasi yetarli suv bosimi bilan ishlayotganiga ishonch hosil qiling.Kiriyuvish vositasi tortmaning markaziga solinganiga ishonch hosil qiling.Chayish qopqog'i to'g'ri kiritilgan bo'lsin.Donador kiriyuvish vositasi ishlatsangiz, kiriyuvish vositasini tanlagich yuqoridagi holatda tursin.Chayish qopqog'ini olib, kiriyuvish vositasi tortmasini tozalang.

Nosozliklarni bartaraf qilish

Muammo	Amal
Ortiqcha tebranish yoki shovqin bor.	<ul style="list-style-type: none"> Kiryuvish mashinasi tekis, qattiq va sirpanchiq bo'lmagan polda o'rnatilgan bo'lsin. Pol tekis bo'lmasa, kiriyuvish mashinasi balandligini sozlash uchun tekislash oyoqlaridan foydalaning. Tashishda ishlatiladigan boltlar olib tashlangan bo'lsin. Kiryuvish mashinasi boshqa narsalarga tegib ketmayotganligiga ishonch hosil qiling. Kiryuvish mashinasi tekis taqsimlanganligiga ishonch hosil qiling. Normal ishlash mobaynida motorlardan shovqin chiqishi mumkin. Umumiy kiyimlar yoki metall bezaklar kiriyuvish paytida shovqin paydo qilishi mumkin. Bu oddiy holdir. Tanga singari metall obyektlar shovqin chiqarishi mumkin. Kiriyuvib bo'lgach, bu obyektlarni baraban yoki filtr korpusidan olib tashlang. Yuklanishni qayta taqsimlang. Agar bitta kiyimni, masalan, xalat yoki jinsi shimlarni yuvish kerak bo'lsa, aylantirishning yakuniy natijasi qoniqsiz bo'lishi mumkin va displeyda "Muvozanatlanm. yukni qayta taqsim. va qay. ishga tushiring" degan xabar paydo bo'ladi.
Suvni chiqarib tashlamayapti va/yoki siqmayapti.	<ul style="list-style-type: none"> Suv chiqarish shlangining suv chiqarish tizimigacha tekislanganiga ishonch hosil qiling. Agar drenaj muammosiga duch kelsangiz, servis xizmatini chaqiring. Qoldiq filtringni to'lib qolmaganiga ishonch hosil qiling. Eshikni yoping va ▶▶ tugmasini bosib turing. Xavfsizligingizni ta'minlash maqsadida, kiriyuvish mashinasi eshigi yopilmagunicha usiqishni boshlamaydi. Oqava shlangi muzlab yoki tiqilib qolmagan bo'lsin. Oqava shlangi tiqilib qolmagan, oqava tizimiga ulangan bo'lsin. Agar kiriyuvish mashinasi yetarli quvvat bilan ta'minlanmasa, kiriyuvish mashinasi vaqtincha quritmaydi yoki siqmaydi. Kiriyuvish mashinasiga yetarli tok kelishi bilan odatdagidek ishlay boshlaydi. Oqava shlangi ulanish turiga qarab to'g'ri o'rnatilganiga ishonch hosil qiling. Chiqindi filtringni tozalang, chunki u tiqilib qolgan bo'lishi mumkin.
Eshigi ochilmayapti.	<ul style="list-style-type: none"> Kiryuvish mashinasini to'xtatish uchun ▶▶ tugmachasini bosib turing. Eshik qulfi mexanizmi bo'shatilgunicha bir necha soniya o'tishi mumkin. Kiryuvish mashinasi to'xtaganidan yoki elektro'chirilganidan 3 daqiqa o'tguncha eshik ochilmaydi. Barabandagi suv to'liq chiqib ketganiga amin bo'ling. Barabanda suv qolsa, eshigi ochilmasligi mumkin. Barabandagi suvni chiqarib tashlang va eshikni qo'lda oching. Eshik qulfining chirog'i o'chilishiga amin bo'ling. Kiriyuvish mashinaning suvi chiqarib yuborilganidan keyin eshik qulfi chirog'i o'chadi.

Muammo	Amal
Ortiqcha mag'zava bor.	<ul style="list-style-type: none"> • Tavsiya qilingan kiriyuvish vositasi turlaridan foydalanayotganingizga ishonch hosil qiling. • Mag'zava ko'payib ketmasligi uchun yuqori samarali (HE) kiriyuvish vositasidan foydalaning. • Suv yumshoq bo'lsa, kirlar kam bo'lsa yoki kuchsiz kirlangan bo'lsa, kiriyuvish vositasi miqdorini kamaytiring. • Yuqori samarali (HE) bo'lmagan kiriyuvish vositasidan foydalanish tavsiya etilmaydi.
Qo'shimcha kiriyuvish vositasini qo'shib bo'lmaydi.	<ul style="list-style-type: none"> • Kiriyuvish vositasi va yumshatkichning qolgan miqdori me'yordan oshib ketmasin.
To'xtab qolmoqda.	<ul style="list-style-type: none"> • Elektr shnurini ishlayotgan rozetkaga tiqing. • Saqlagichni tekshiring yoki avtomatni qayta yoqing. • Eshikni yoping va kiriyuvish mashinasini ishga tushirish uchun ▶ tugmachasini bosib turing. Xavfsizligingizni ta'minlash maqsadida, kiriyuvish mashinasi eshigi yopilmagunicha u siqishni boshlamaydi. • Kiriyuvish mashinasi to'ldirishni boshlashdan oldin u eshik qulfini tekshirish uchun bir necha marta tiq etgan tovushlarni chiqaradi va oqavani tez chiqarib yuboradi. • Siklda pauza yoki ivitish vaqti bo'lishi mumkin. Biroz kutib turing, kiriyuvish mashinasi ishga tushishi mumkin. • Suv kraniga ulangan shlanglardagi to'rtli filtr tiqlilib qolmagan bo'lsin. To'rtli filtrni muntazam tozalab turing. • Agar kiriyuvish mashinasi yetarli quvvat bilan ta'minlanmasa, kiriyuvish mashinasi vaqtincha quritmaydi yoki siqmaydi. Kiriyuvish mashinasiga yetarli tok kelishi bilan odatdagidek ishlay boshlaydi.

Nosozliklarni bartaraf qilish

Muammo	Amal
Noto'g'ri haroratdagi suv bilan to'ymoqda.	<ul style="list-style-type: none"> • Har ikkala kranni oxirigacha oching. • Harorat to'g'ri tanlanganiga ishonch hosil qiling. • Shlanglar tegishli kranlarga ulangan bo'lsin. Suv tizimiga og'irlik tushirmoqda. • Suv isitgichi jo'mrakdan kamida 49 °C issiq suv yetkazib beradigan qilib o'rnatilganiga ishonch hosil qiling. Suvni isitkich sig'imi va tiklash tezligini ham tekshiring. • Shlanglarni chiqarib olib, to'rtli filtni tozalang. To'rtli filtr tiqilib qolgan bo'lishi mumkin. • Kir yuvish mashinasi suvga to'layotganida, suv harorati o'zgarishi mumkin, chunki haroratni avtomatik tekshirish xususiyati kelatgan suv haroratini o'lchab turadi. Bu oddiy holdir. • Sovuq yoki issiq harorat tanlanganida, kir yuvish mashinasi suvga to'layotganida, faqatgina qaynoq va/yoki faqatgina sovuq suv taqsimlagichdan o'tayotganligini sezishingiz mumkin. Bu haroratni avtomatik boshqarish xususiyatining normal ishlashi bo'lib, kir yuvish mashinasi suv haroratini aniqlaydi.
Sikl tugaganida, kirlar ho'l qolmoqda.	<ul style="list-style-type: none"> • Siqish tezligini Yuqori yoki Extra High (O'ta yuqori) qilib tanlang. • Mag'zavani kamaytirish uchun yuqori samarali (HE) kir yuvish vositasidan foydalaning. • O'ta kam yuklangan. Kam yuk (bir-ikkita narsa) muvozanat hosil qilmagan uchun to'liq siqilmasligi mumkin. • Oqava shlangi bukilib yoki tiqilib qolmagan bo'lsin.
Suv sizib chiqmoqda.	<ul style="list-style-type: none"> • Eshikning to'g'ri yopilganiga ishonch hosil qiling. • Shlang ulangan joylari mahkam bo'lsin. • Oqava shlangining uchi oqava tizimiga to'g'ri tiqilgan va mahkamlangan bo'lsin. • Yukni haddan tashqari ko'paytirib yubormang. • Mag'zava ko'payib ketmasligi uchun yuqori samarali (HE) kir yuvish vositasidan foydalaning. • Oqava shlangini tekshiring. <ul style="list-style-type: none"> - Oqava shlangining uchi yerda bo'lmasin. - Oqava shlangi tiqilib qolmagan bo'lsin. • Eshik va pardadevor orasida nimani tiqilib qolmaganini tekshiring. <ul style="list-style-type: none"> - Eshik va pardadevor orasida nimadir tiqilib qolgan bo'lsa, u sizib chiqish yoki pardadevor shikastlanishiga sabab bo'lishi mumkin.
Hid chiqaryapti.	<ul style="list-style-type: none"> • Chuqurliklarda mag'zava to'planib, noxush hid chiqarishi mumkin. • Vaqti-vaqti bilan dezinfeksiya qilish uchun tozalash sikllarini ishlatning. • Eshik zichlagichini (pardadevorini) tozalang. • Sikl tugaganidan keyin kir yuvish mashinasi ichini quring.
Hech qanday pufakchalar ko'rinmaydi (faqat Bubble modellari).	<ul style="list-style-type: none"> • Agar baraban ichida juda ko'p narsa bo'lsa, siz ko'piklarni ko'ra olmaysiz. • O'ta kirlangan bo'lsa, pufak hosil bo'lmastigi mumkin.

Muammo	Amal
Displayda dozator ochiq ekanligini bildiruvchi xabar paydo bo'ladi.	<ul style="list-style-type: none"> Kiryuvish vositasi tortmasi to'g'ri yopilganini tekshiring. <ul style="list-style-type: none"> Kiryuvish vositasi tortmasini ochib, yana yoping. To'g'ri yopilganiga ishonch hosil qiling.
Ortib ketgan kiryuvish vaqti.	<ul style="list-style-type: none"> Haqiqiy kiryuvish vaqti sikl tanlanganda boshqaruv panelida ko'rsatilgan hisoblangan vaqtdan farqlanishi mumkin.

Agar muammo hal qilinmasa, xizmat ko'rsatish markaziga murojaat qiling. Xizmat markazining raqami mahsulotga biriktirilgan yorliqda.

Axborot kodlari

Agar kiryuvish mashinasi noto'g'ri ishlasa, ekranda axborot kodini ko'rish mumkin. Quyidagi jadvalga qarang va tavsiyalarni sinab ko'ring.

Kod	Amal
Suv to'kish filtrini tozalang	<p>Suv chiqib ketmayapti.</p> <ul style="list-style-type: none"> Oqava shlangi muzlab yoki tiqilib qolmagan bo'lsin. Oqava shlangi ulanish turiga qarab to'g'ri o'rnatilganiga ishonch hosil qiling. Chiqindi filtrini tozalang, chunki u tiqilib qolgan bo'lishi mumkin. Suv chiqarish shlangining suv chiqarish tizimigacha tekislanganiga ishonch hosil qiling. Axborot kodi yo'qolmasa, mijozlarga xizmat ko'rsatish markaziga murojaat qiling.
Suv ta'm. kranlarini tekshiring va qayta ishga tushiring	<p>Suv kelmayapti.</p> <ul style="list-style-type: none"> Suv jo'mraklari ochilganiga ishonch hosil qiling. Suv shlanglari tiqilib qolmasin. Suv jo'mraklari muzlab qolmasin. Kiryuvish mashinasining yetarli suv bosimi bilan ishlayotganiga ishonch hosil qiling. Sovuq va issiq suv jo'mraklari to'g'ri ulangan bo'lsin. To'g'ri filtrni tozalang, chunki u tiqilib qolgan bo'lishi mumkin. Axborot kodi paydo bo'lganidan keyin barcha tugmalar 3 daqiqa ishlamay turadi. "Suv ta'm. kranlarini tekshiring va qayta ishga tushiring" xabari paydo bo'lganda, mashina 3 daqiqa davomida suvni to'kadi. Bu paytda Quvvat tugmasi ishlamaydi.
Issiq/sovuq suv shlangini to'g'ri ulang	<ul style="list-style-type: none"> Sovuq suv keladigan shlang sovuq suv kraniga mahkam ulanganiga ishonch hosil qiling. Agar issiq suvga ulab qo'yilgan bo'lsa, ba'zi sikllarda kirlarning shakli buzilishi mumkin.

Nosozliklarni bartaraf qilish

Kod	Amal
Muvozatanlm. yukni qayta taqsim. va qay. ishga tushiring	<p>Siqish ishlamayapti.</p> <ul style="list-style-type: none"> Kiriar birtekis yoyilgan bo'lsin. Kiryuvish mashinasi tekis, mahkam yerda tursin. Yuklanishni qayta taqsimlang. Agar bitta kiyimni, masalan, xalat yoki jinsi shimlarni yuvish kerak bo'lsa, aylantirishning yakuniy natijasi qoniqarsiz bo'lishi mumkin va displayda "Muvozatanlm. yukni qayta taqsim. va qay. ishga tushiring" degan xabar paydo bo'ladi.
Kiryuvish mashinasi eshigini yoping va qayta urining	<p>Kiryuvish mashinasi eshigi ochiq holda ishlatilmoqda.</p> <ul style="list-style-type: none"> Eshikning to'g'ri yopilganiga ishonch hosil qiling. Eshikda kirlarning qisilib qolmaganligiga ishonch hosil qiling.
OC	<p>Suv toshib ketdi.</p> <ul style="list-style-type: none"> Siqishdan so'ng qaytadan boshlang. Axborot kodi ekrandan yo'qolmasa, mahalliy Samsung xizmat ko'rsatish markaziga murojaat qiling.
LC, LC1	<p>Oqava shlangini tekshiring.</p> <ul style="list-style-type: none"> Oqava shlangining uchi yerda bo'lmasin. Oqava shlangi tiqilib qolmagan bo'lsin. Axborot kodi yo'qolmasa, mijozlarga xizmat ko'rsatish markaziga murojaat qiling.
3C	<p>Baraban motori ishlashini tekshiring.</p> <ul style="list-style-type: none"> Siklni qaytadan boshlab ko'ring. Axborot kodi yo'qolmasa, mijozlarga xizmat ko'rsatish markaziga murojaat qiling.
3CP	<p>Elektron nazoratni tekshirib ko'rish kerak.</p> <ul style="list-style-type: none"> Siklni qaytadan boshlab ko'ring. Axborot kodi yo'qolmasa, mijozlarga xizmat ko'rsatish markaziga murojaat qiling.
UC	<p>Pulsator motori ishlashini tekshiring.</p> <ul style="list-style-type: none"> Tok yaxshi kelayotganini tekshiring. Axborot kodi yo'qolmasa, mijozlarga xizmat ko'rsatish markaziga murojaat qiling.
	<p>Past kuchlanish aniqlandi.</p> <ul style="list-style-type: none"> Quvvat shnuri tiqilganini tekshiring. Axborot kodi yo'qolmasa, mijozlarga xizmat ko'rsatish markaziga murojaat qiling.

Kod	Amal
HC	Yuqori haroratli qizishni tekshirish. <ul style="list-style-type: none"> Axborot kodi yo'qolmasa, mijozlarga xizmat ko'rsatish markaziga murojaat qiling.
1C	Suv darajasi sensori to'g'ri ishlaymaypti. <ul style="list-style-type: none"> Mashinani o'chirib, siklni qayta boshlang. Axborot kodi yo'qolmasa, mijozlarga xizmat ko'rsatish markaziga murojaat qiling.
AC	Asosiy va yordamch PBA o'rtasidagi aloqani tekshiring. <ul style="list-style-type: none"> Mashinani o'chirib, siklni qayta boshlang. Axborot kodi yo'qolmasa, mijozlarga xizmat ko'rsatish markaziga murojaat qiling.
8C	MEMS sensori to'g'ri ishlamaypti. <ul style="list-style-type: none"> Mashinani o'chirib, siklni qayta boshlang. Axborot kodi yo'qolmasa, mijozlarga xizmat ko'rsatish markaziga murojaat qiling.
AC6	Asosiy va inventar PBA o'rtasidagi aloqani tekshiring. <ul style="list-style-type: none"> Holatiga qarab, mashina avtomatik ravishda normal ishlash holatiga qaytadi. Mashinani o'chirib, siklni qayta boshlang. Axborot kodi yo'qolmasa, mijozlarga xizmat ko'rsatish markaziga murojaat qiling.
DC1	Asosiy eshikni qulflash/ochish yaxshi ishlamaypti. <ul style="list-style-type: none"> Mashinani o'chirib, siklni qayta boshlang. Axborot kodi yo'qolmasa, mijozlarga xizmat ko'rsatish markaziga murojaat qiling.

Agar axborot kodi ekranda namoyish qilinishda davom etsa, mahalliy Samsung xizmat ko'rsatish markaziga murojaat qiling.

Texnik xususiyatlar

Kiyimlarning yorliqlaridagi belgilarning bayoni

Quyidagi belgilar kiyimlar yuzasidan ko'rsatmalarni bildiradi. Kiyimlardagi yorliqlar quritish, oqartirish, quritish va dazmollash va zarur hollarda, kimyoviy tozalash belgilarini o'z ichiga oladi. Ushbu belgilardan foydalanish mamlakat ichidagi hamda xorijdagi tovarlar ishlab chiqaruvchilar o'rtasidagi muvofiqlikni ta'minlaydi.

Kiyimlarning xizmat qilish muddatlarini uzaytirish va kir yuvish bilan bog'liq muammolarni bartaraf qilish uchun yorliqlardagi ko'rsatmalarga amal qiling.



Kiryuvish

	95 °C normal yuvish.
	60 °C normal yuvish.
	60 °C ohista yuvish.
	40 °C normal yuvish.
	40 °C ohista yuvish.
	40 °C juda ohista yuvish.
	30 °C normal yuvish.
	30 °C ohista yuvish.
	30 °C juda ohista yuvish.
	Qo'lda yuvish.
	Yuvmang.

IZOH

Yuvish barabanidagi sonlar oshirib yuborimasligi kerak bo'lgan Selsiydagi maksimal yuvish haroratlarini ko'rsatadi.

Oqartirish

	Oqartirishga ruxsat berilmaydi.
	Faqat kislorodli oqartirishga ruxsat beriladi.
	Oqartiruvchidan foydalanib bo'lmaydi.

Quritish

	Quritkichda quritish / normal haroratda / ishlangan gazlarning maksimal harorati 80 °C.
	Quritkichda quritish / past haroratda / ishlangan gazlarning maksimal harorati 60 °C.
	Quritkichda quritmang
	Osilgan holda quritish.
	Siqmasdan osilgan holda quritish.
	Gorizontal yuzada quritish.
	Siqmasdan gorizontal yuzada quritish.
	Soyada osilgan holda quritish.
	Siqmasdan soyada osilgan holda quritish.
	Soyada gorizontal yuzada quritish.
	Siqmasdan soyada gorizontal yuzada quritish.

IZOH

- Nuqtalar quritish mashinasining quritish darajasini ko'rsatadi.
- Chiziqlar quritish turi va joyini ko'rsatadi.

Dazmollash

	Dazmollash sirtining maksimal harorati 200 °C bo'lgan holda dazmollang.
	Dazmollash sirtining maksimal harorati 150 °C bo'lgan holda dazmollang.
	Dazmollash sirtining maksimal harorati 110 °C bo'lgan holda dazmollang. Bug'li dazmollardan foydalanganda ehtiyot bo'ling (bug'siz foydalaning).
	Dazmollab bo'lmaydi.

IZOH

Nuqtalar dazmollash uchun harorat diapazonlarini ko'rsatadi (oddiy, bug'li, sayohat dazmollari va dazmollash mashinalari).

Professional qarov

	Perxloroetilen va/yoki uglevododlar (og'ir benzinar) bilan oddiy jarayonda kimyoviy tozalash.
	Perxloroetilen va/yoki uglevododlar (og'ir benzinar) bilan yengil jarayonda kimyoviy tozalash.
	Uglevododlar (og'ir benzinar) bilan oddiy jarayonda kimyoviy tozalash.
	Uglevododlar (og'ir benzinar) bilan yengil jarayonda kimyoviy tozalash.
	Kimyoviy usulda tozalamang.
	Professional namli tozalash.
	Yengil professional namli tozalash.
	Juda yengil professional namli tozalash.
	Namli usulda tozalamang.

IZOH

- Doiradagi harflar kimyoviy usulda yoki nam holatda tozalashda (W) foydalaniladigan erituvchilarni (P, F) ko'rsatadi.
- Umumiy holda belgi tagidagi chiziq yumshoqroq qarovni ko'rsatadi (mas., qarovi oson buyumlar uchun yengil sikl). Ikki ta chiziq alohida yengil qarovga ega bo'lgan qarov darajalarini ko'rsatadi.

Texnik xususiyatlar

Atrof-muhitni himoya qilish

- Bu kiryuvish mashinasi qayta ishlatilishi mumkin bo'lgan materiallardan ishlangan. Agar siz uni chiqitga chiqarmoqchi bo'lsangiz, mahalliy maishiy chiqindilarni chiqitga chiqarish qoidalariga amal qiling. Kiryuvish mashinasini elektr manbaiga ulash mumkin bo'lmastligi uchun elektr manabiga ulash kabelini qirqib oling. Hayvonlar yoki yosh bolalar mashina ichiga qamalib qolmasliklari uchun kiryuvish mashinasi qopqog'ini olib qo'ying.
- Ishlab chiqaruvchi ko'rsatmalarida tavsiya qilingan kiryuvish vositasi miqdoridan oshirib yubormang.
- Faqat zarur bo'lgan hollardagina kiryuvish siklini ishga tushirishdan avval dog' ketkazuvchilar va oqartiruvchilardan foydalaning.
- Kiryuvish mashinasini to'liq yuklanish bilan ishlatish sizga suv elektr quvvati xarajatlarini tejab qolishingizga imkon beradi (yuklanadigan kirarning aniq vazni foydalaniladigan dasturga bog'liq bo'ladi).

Texnik xususiyatlar varag'i

A Yulduzcha model turini bildiradi va (0-9) yoki (A-Z) harflaridan tashkil topadi.

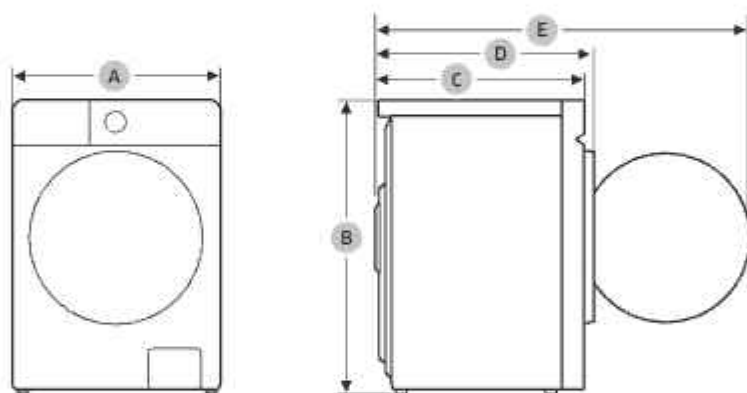

Turi		Oldindan yuklanuvchi kiriyuvish mashinasi	
Model nomi		WW11B*****	
O'lchamlari	A (Kengligi)	600 mm	
	B (Balandligi)	850 mm	
	C (Chuqurligi)	600 mm	
	D (Chuqurlik+Eshik hoshiyasi qalinligi)	630 mm	
	E	1080 mm	
Suv bosimi		50-800 kPa	
Sof vazni		73,0 kg (WW**BB****G*) 72,0 kg (WW**BB****T*, WW**BB****A*)	
Maksimal yuklanish hajmi		Kiriyuvish va siqish	11,0 kg
Quvvat sarfi	Kiriyuvish va isitish	AC 220-240 V / 50 Gs	1900-2300 Wt
Siqishdagi aylanishlar soni		1400 ayl/daq.	

IZOH

- Mahsulot dizayni va texnik xususiyatlari sifatini yaxshilash maqsadlarida avvaldan xabardor qilinmagan holda o'zgartirilishi mumkin.
- Bu yerda ko'rsatib o'tilgan o'lchamlar o'lchash usuliga bog'liq ravishda haqiqiy o'lchamlardan biroz farq qilishi mumkin.

Texnik xususiyatlar

Energetik samaradorligi

Energetik samaradorligi		
Ishlab chiqaruvchi	Samsung	
Model	WW1*B*****	
Energiya samaradorligi tasnifi:	A	
Elektron qurilma quvvat koeffitsienti	-	
Energiya sarfi, kW*s/sikl (60 °C da to'liq yuklash holatida kir yuvish va siqish)	1,04	
Kiryuvish sifat tasnifi	A	
Kir siqish sifat tasnifi	A	
Sentrifuga aylanishining maksimal darajasi, min/aylanish	1400	
Kiryuvish mashinasining nominal yuklash, kg	11,0	
Birsikida suv harajati, l	66	
Tovush balandligining moslashtirilgan darajasi, dBA	Kiryuvish	57
	Siqish	75

Yortiqdagi va varaqadagi ma'lumotga aloqador dasturlar: Paxta 60 °C + Intensiv + 2 ta Chayish.

Eslatma

SAVOL YOKI MULOHAZA BORMI?

MAMLAKAT	TELEFON	VEB-SAYT
RUSSIA	8-800-555-55-55	www.samsung.com/ru/support
BELARUS	810-800-500-55-500	www.samsung.com/ru/support
GEORGIA	0-800-555-555	www.samsung.com/support
ARMENIA	0-800-05-555	www.samsung.com/ru/support
AZERBAIJAN	0-88-555-55-55	www.samsung.com/az/support
KAZAKHSTAN	8-10-800-500-55-500 (GSM: 7799)	www.samsung.com/kz_ru/support
UZBEKISTAN	00-800-500-55-500 (GSM: 7799, 0799 (Uztelecom))	www.samsung.com/uz_ru/support
KYRGYZSTAN	00-800-500-55-500 (GSM: 9977)	www.samsung.com/kz_ru/support
TAJIKISTAN	8-10-800-500-55-500 (GSM: 8888)	www.samsung.com/kz_ru/support
MONGOLIA	1800-25-55	www.samsung.com/kz_ru/support



DC68-04418H-02