

# РУКОВОДСТВО ПОЛЬЗОВАТЕЛЯ СТИРАЛЬНОЙ МАШИНЫ

**Модель: WMD-1289ND  
WMD-1289ND5**



# УВЕДОМЛЕНИЯ О БЕЗОПАСНОСТИ (ПОЖАЛУЙСТА, СОБЛЮДАЙТЕ ИХ)

Чтобы предотвратить вред или повреждение пользователю или человеку и собственности других, пожалуйста Убедитесь, что вы соблюдаете правилам безопасности

## ОСТОРОЖНО

### Риск удара током.

1. Пожалуйста используйте 220V, выше 10A с заземляющим проводом.
  2. Вставляя и вытаскивая шнур питания пожалуйста используйте штепсель. Не используйте поврежденный шнур питания. Когда булавка шнура питания грязна, пожалуйста вытрите чистый с сухой тканью до эксплуатации.
  3. Не используйте влажную руку, чтобы вставлять или вытаскивать штепсель.
- Пожалуйста отсоедините стр машину от питание по окончании стирки

### Опасность пожара и текущей утечки

1. Не устанавливайте стр машину близко к нагревающимся материалам и чувствительным к нагреванию.
  2. Пожалуйста не опрыскивайте воду на пульте управления стиральной машины.
  3. Пожалуйста не устанавливайте стр машину где влажность может быть высокой.
- Пожалуйста установите насос утечки и Убедитесь свободный коллектор.

### Опасность высокой температуры

1. При стирке на высокой температуре, стекло двери будет нагреваться. Пожалуйста не касайтесь стекла двери, особенно Дети не должны коснуться его.
2. Открывая дверь после стирки при высокой температуры, пожалуйста ждите пока температура остынет до безопасного уровня, и дверь автоматически отпирается.

### Опасность телесного повреждения

1. Пожалуйста, утилизируйте картонную коробку после удаления, не позволяйте детям касаться или есть его.
  2. Не позволяйте детям играть или подниматься на стиральную машину.
- Пожалуйста, закройте дверь после использования, чтобы избежать, чтобы дети вошли в барабан.

### Опасность повреждения

1. Не ставьте тяжелые предметы на стиральную машину.
  2. Если Вы хотите переместить прибор, попросите помощи.
- Пожалуйста, убедитесь в том, чтобы с машиной не обращались непрофессионалы.

### Опасность повреждения одежды

1. Пожалуйста не стирайте одежды, которые не пропускают воду, например Плащ, продукты пера, спальные мешки.
2. Пожалуйста, стирайте ткани, которые могут быть стираны, если у Вас есть какие-нибудь сомнения, пожалуйста, соблюдайте инструкцию.

### Опасность взрыва

1. Пожалуйста, не стирайте ткани, которые впитаны керосином, бензином, другими воспламеняющимися веществами.
2. Пожалуйста, не стирайте при газовой утечке

Когда вытаскивают штепсель, замок может быть, отперт, даже если внутри имеется вода. Пожалуйста проверьте уровень воды внутри прежде, чем открыть дверь, чтобы избежать ненужной потери.

1. Прибор не должен использоваться детьми или людьми с ограниченными физическими, сенсорными или умственными способностями, или нехваткой опыта и знания, если им не дали наблюдение или инструкцию".

2. Если штепсель напряжения или шнур напряжения повреждены, это должно быть заменено изготовителем, агентом обслуживания или так же профессионалом в этой области.



# НАЗВАНИЕ ЧАСТЕЙ

Спецификация приложения

Инструкция	Шланг подачи воды	Ключ для регулировки ножек стр машины	Крышки от транспортировочных болтов
			

## Название части

1. Ящик для средства
2. Входной
3. Панель
4. Кабель
5. Встроенная
6. Барабан
7. Кабина
8. Настраиваемые ножки

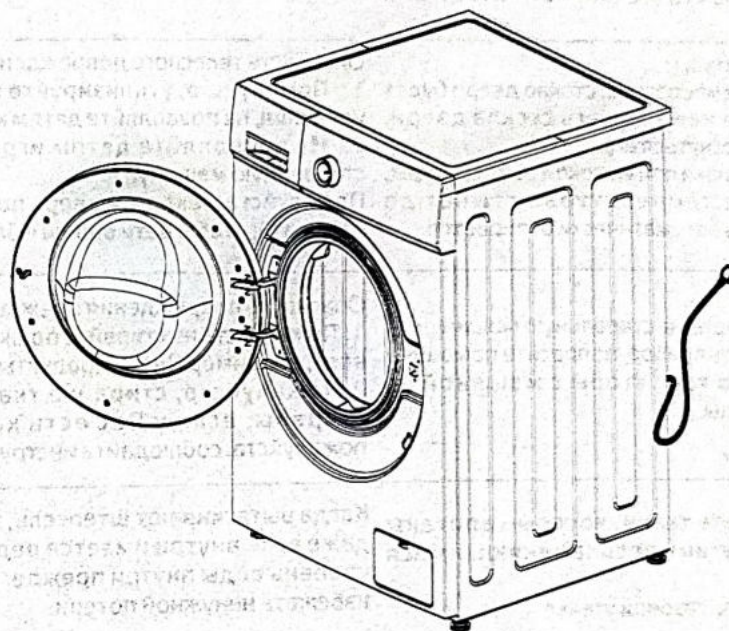

моющего  
клапан  
управления  
питания  
дверь

Вышеупомянутая картина только для ссылки, подробная информация должна быть основана на реальном продукте

### Примечание:

1. При первом использовании может быть утечет немного воды. Это остаточная вода после пробного ввода, это нормально.
2. После каждого использования, пожалуйста, снимайте вилку с розетки и выключите кран, чтобы предотвратить случайное наводнение или пожар.



## Инструкции по установке

- Убедитесь, что температура место, где стиральная машина установлена или помещена выше 0°C.
- Поместите стиральную машину правильно согласно стандартам управления и инструкциям.
- Держите основу стиральной машины проветренной, когда стр машина стоит на ковре.
- В деревнях есть слишком много вредители. Пожалуйста содержите среду в чистоте, потому что любые ущербы, нанесенные тараканами или другими вредителями, не принадлежат гарантии.

### Транспортный болт

Барабан стр машины зафиксирован транспортным болтом, чтобы предотвратить внутреннее повреждение при транспортировке.

## Демонтируйте транспортный болт

1. Чтобы предотвратить внутреннее повреждение в пути, 4 болта установлены. Прежде, чем использовать стиральную машину, демонтируйте болт. (см. диаграмму 1),
- Если болты не будут демонтированы, это может привести к сильном вибрациям и возникновение шума.
2. Используйте приложенный рывок, чтобы ослабить 4 болта, (см. диаграмму 2),
3. Крутите резину болта немного и затем вытащите болты, сохраните болты и ключи для будущего пользования (см. диаграмму 3),
- Болты должны быть повторно установлены независимо от того, когда транспортировать стиральную машину.
4. Используйте приложенные пробки, чтобы запечатать отверстия болта, (см. диаграмму 4)

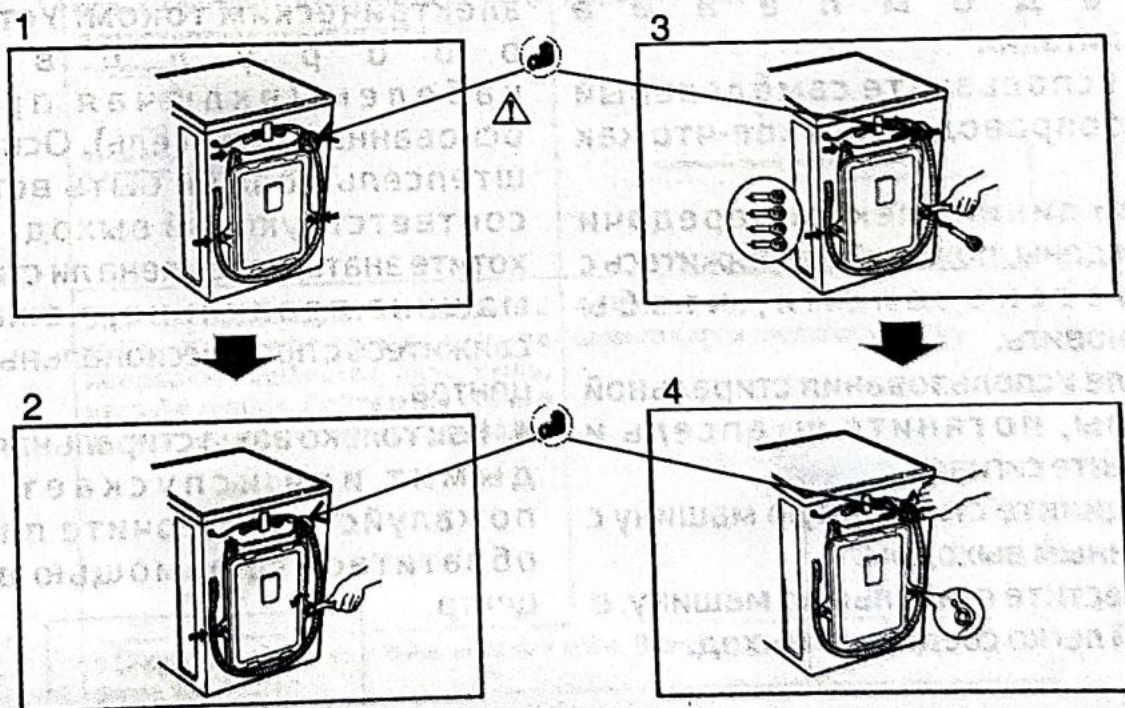

**Пожалуйста, не демонтируйте дренажную трубку, встроенную в прибор.  
Пробка транспортного болта**



## ТРЕБОВАНИЯ ДЛЯ ПОЛОЖЕНИЯ

### Горизонтальное регулирование:

- Угол уклона должен быть меньше чем 1 градус.

### Выход питания

- Расстояние между любой стороной стиральной машины и выходом п и т а н и я должно быть в пределах 1.5 метров.

- Не используйте слишком много электрических приборов в одном выходе.

### Очистка окружающей среды

- Необходимо держать чистым стенки, дверь и основание стиральной машины.

- Установите стиральную машину на твердом и устойчивом основании со стоком в полу, а не мягким общим или деревянным полом.

- Не ставьте грязную одежду или некоторые очень загрязненные вещи на главном покрытии стиральной машины, иначе это может воздействовать на нормальное функционирование.

### У в е д о м л е н и е

Связь питания  
1. Не используйте самодельный электропроводку или кое-что как этот.

2. Если пинии электропередачи повреждены, пожалуйста свяжитесь с профессионалами, чтобы восстановить.

3. После использования стиральной машины, потяните штепсель и выключите сигнал.

4. Соедините стиральную машину с основанным выходом.

5. Поместите стиральную машину, в которой легко соединить выход.

- Свяжитесь с центром обслуживания и попросите, чтобы профессионалы установили стиральную машину. Дилетанты могут нанести ущерб стиральной машине.

- Не помещайте стиральную машину в место, где температура ниже нуля. Трубы будут заморожены и сломаются. Кроме того, температура ниже нуля может повредить программное обеспечение.

- Если место установки стиральной машины в открытом месте, температура где ниже нуля, п о ж а л у й с т а , держите стиральную машину при комнатной температуре в течение нескольких часов прежде, чем начать стирать.

### УСТАНОВКА ЗАЗЕМЛЕНИЯ

- У стиральной машины должны быть устройства точки заземления. При возникновении проблемы с проводкой, устройство может уменьшить риск поражения электрическим током. Устройство о б о р у д о в а н о кабелем (включая провод и основанный штепсель). Основанный штепсель должен быть вставлен в соответствующий выход. Если Вы хотите знать, заземлена ли стиральная машина правильно, пожалуйста свяжитесь с профессиональным сервис центром.

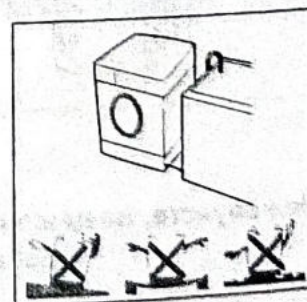

- Как только ваша стиральная машина дымит или испускает запах, пожалуйста отключите питание и обратитесь за помощью в сервис центр.





Стиральные машины должны быть соединены с водным входным отверстием. Пожалуйста, используйте новые трубы из комплектации, а не старые.

Чтобы гарантировать качество, выполните испытание с водой перед тем, как стирать ткань в стиральной машине, таким образом, вы будете осматривать внутренние стенки барабана, прокладки двери и детали двери.

Используйте стандартный кран	
Стандартный кран	
Удлиненный кран	
Квадратный кран	



### Водная связь входного отверстия

1. Давление воды поставки должно быть между 30 кПа и 1000 кПа.

2. Не сдирайте нить винта, когда соединяют трубы входного отверстия клапанами.

3. Пожалуйста, установите оборудование для понижения давления, если давление воды поставки превосходит 1000 кПа.

Две прокладки имеются в соединителях частях обоих концов трубы, чтобы предотвратить водную утечку.

\*подключите обе стороны шланга и проверьте на отсутствие утечки.

\* Убедитесь, что трубы не повреждены или скручены друг с другом.

### Соединение подводящей трубы и крана

1. Проверьте резиновое уплотнение с двух сторон шланга.  
- оденьте резиновое уплотнение на резьбу фитинга на каждом шланге для предотвращения утечки

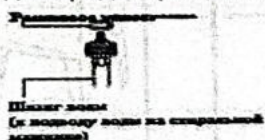

2. Плотное подсоедините вручную шланг к крану холодной воды.  
- подсоедините синий шланг к холодной воде.



3. После подсоединения шланга к крану, включите кран для смыва инородных веществ (грязь, пыль, песок) в трубах. Дайте воде стечь в тазик и проверьте температуру воды.



4. Плотное подсоедините вручную шланги к крану холодной воды.

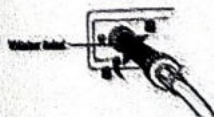

5. Проверьте наличие утечки, включив кран. В случае утечки, повторите снова эти 4 шага



● Такая стиральная машина разработана для домашнего пользования, пожалуйста, не устанавливайте ее на судне, доме на колесах или самолете.

● Пожалуйста, отключите воду если вы не будете использовать стиральную машину долгое время.  
(то есть когда вас нет)

● Пожалуйста, выньте штепсель и отмените функцию дверного замка, чтобы избежать случаев запертия ребенка внутри.

● Упаковочные материалы (например лента, пенопласт) могут вредить вашему ребенку и вызвать асфиксию!  
**Внимание: ПОСТАВЬТЕ ВСЕ УПАКОВОЧНЫЕ МАТЕРИАЛЫ ВНЕ ЗОНЫ ДОСЯГАЕМОСТИ ДЕТЕЙ.**

**Установите трубу дренажа**

● Пожалуйста, установите трубу дренажа путем поднятия веревкой.

● Во избежание удара электрическим током не допускайте утечки к основанию, пожалуйста, поместите трубу слива правильно.

● Чтобы избежать утечки с внутреннего сифона, высота водосточной трубы должно быть между (0,85т-1,25т), избегайте попадание воды на панель управления.

● Если сливной шланг является слишком длинным, не вставляйте ее обратно в стиральную машину, это может привести к не нужному шуму.  
(Пожалуйста, проверьте эскиз на следующей странице),

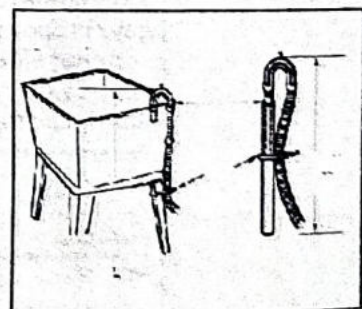
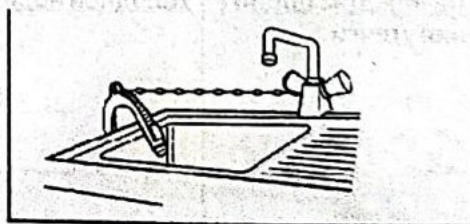
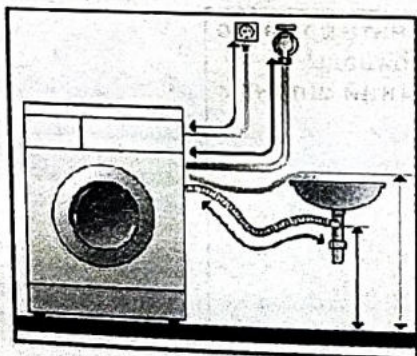

**Инструкция установки трубопровода**



# ВВЕДЕНИЕ В ФУНКЦИИ ПАНЕЛИ УПРАВЛЕНИЯ

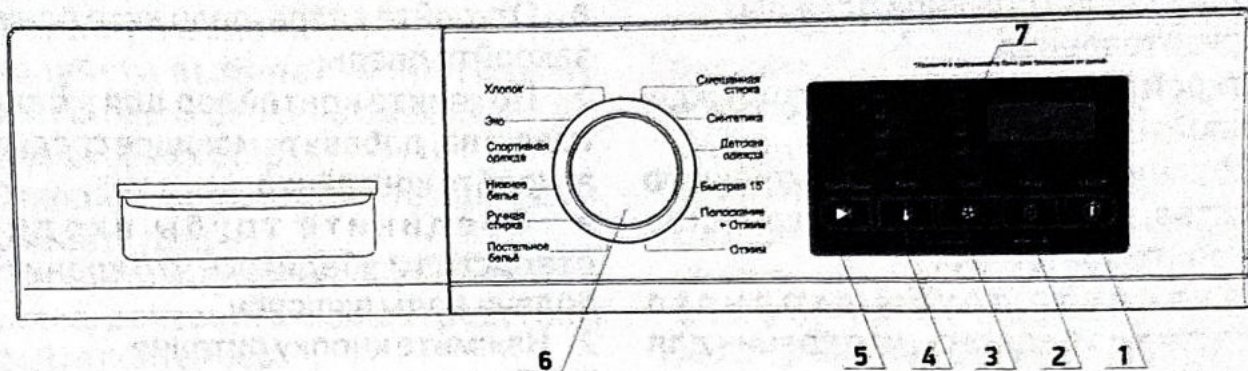

## 1. Кнопка питания

- Включите или выключите питание.
- По окончании процедуры, нажмите кнопку питания, чтобы отключить прибор.

## 2. Кнопка отсрочка старта

- Назначьте Время Отсрочка старта относится начало стирки после назначенного времени.

## 3. Кнопка отжима

- Выберите скорость отжима согласно мощности и разнообразию тканей.
- В некоторых программах скорость отжима настроена автоматически и не подлежит к изменению.

## 4 Кнопка температуры

- Выберите температуру воды согласно степени загрязнения и разнообразию тканей.
- В некоторых программах температура воды настроена автоматически и не подлежит к изменению.

## 5. Кнопка Старт/Пауза

- Нажмите её, чтобы начать работать
- Нажмите её, чтобы сделать паузу во время работы, нажмите снова, чтобы продолжить.

## 6. Кнопка режима

- Выберите режим согласно разнообразию и степени загрязнения тканей.

## 7. Чистка барабана

- Чистки барабана нужно проводить после стирки подготовки к следующей стирки для завершения стерилизации и дезинфекции.
- Нажмите и удерживайте кнопку темп+ отжим старта больше 3 секунд, чтобы начать процедуру чистки барабана

## 8. Кнопка замка для детей

- Нажмите её, чтобы принять меры безопасности для ребенка.
- При работе детского замка, другие кнопки кроме кнопки питания не работают.
- Нажмите и удерживайте кнопки Отсрочка больше 3 секунд чтобы ВШВЫКЛ функцию Детского



Введение в функции и режимы  
Использование обычной одежды

### 1. Приготовления

- Откройте дверь, вставьте одежду, и закройте дверь.

- Потяните контейнер для моющего средства, добавьте моющее средство и закройте контейнер.

- Соедините трубы входного отверстия и убедитесь, что краник для подачи воды включен.

### 2. Нажмите кнопку питания

### 3. Режимы могут быть отображены согласно требованиям.

- Смешанная стирка Синтетика Детские — Быстрая стирка 15' Полоскание/Отжим —

- Отжим Постельное бельё Ручная стирка/шерсть Нижнее бельё Спорт

- Эко Хлопок.

### 4. Нажмите кнопку Старт/Пауза и стирка начнется

### 5. По окончании стирки стр машина даст сигнал.

> Экран показывает END, и звучит сигнал.

- Откройте дверь, чтобы взять одежду.

- Отключите питание и выключите задвижку.

Использование самособранного режима

Используйте это программа когда требуется настроить температуру, время полоскания и скорость вращения.

### 1. Приготовления к стирке

- Откройте дверь, положите одежду и закройте дверь.

> Потяните контейнер для моющего средства, добавьте моющее средство и закройте контейнер.

- Соедините трубы входного отверстия и убедитесь что краник для подачи воды включен.

### 2. Нажмите кнопку питания

### 3. Программы могут быть отображены согласно требованиям.

### 4. Нажмите кнопку Температура что бы определить, температуру воды, Отжим для установки скорости отжима, Отсрочка старта для старта стирки после назначенного времени.

### 5. Нажмите кнопку Старт/пауза, чтобы начать стирку.

### 6. По окончании стирки стр машина даст сигнал.

- Экран показывает END, и звучит сигнал.

- Откройте дверь, чтобы взять одежду.

- Отключите питание и выключите задвижку.



## ВВЕДЕНИЕ В РЕЖИМ СТИРКИ ШЕРСТЯНОЙ ОДЕЖДЫ

Данная функция установлена для шерстяной и волокнистой одежды. Пожалуйста выбирайте программу стирки согласно бирке на одежде

### 1. Подготовка к стирке

- Откройте дверь, вставьте одежду, и закрывайте дверь.

- Потяните контейнер для моющего средства, добавьте моющее средство и закройте контейнер.

- Соедините трубы входного отверстия и убедитесь что краник для подачи воды включен.

### 2. Нажмите кнопку питания, соедините питание.

### 3. Прокрутите джойстик программы и выберите "шерсть»

- Пожалуйста, выберите соответствующую температуру и скорость отжима согласно требованиям.

### 4. Нажмите кнопку Старт/Пауза и начните мыться.

### 5. По окончании стирки стр машина даст сигнал.

- Экран показывает END, и звучит сигнал.

- В данной программе вес белья не должно превышать 2кг.

- По окончании стирки вытешите все белё для избежание повреждение ткани белья.

> Чтобы препятствовать тому, чтобы одежда повредилась, температура воды должна быть меньше чем 40 °C.

- Пожалуйста, отделите белую или яркую цветную одежду от темной одежды.

- Используйте моющее средство особенно для шерстяной одежды, чтобы предотвратить повреждение Введение в энергосберегающий режим

Стирайте одежду, слегка загрязненную, может экономить время и энергию.

### 1. Подготовка к стирке

- Откройте дверь, положите одежду и закройте дверь.

> Потяните контейнер для моющего средства, добавьте моющее средство и закройте контейнер.

- Соедините трубы входного отверстия и убедитесь что краник для подачи воды включен.

### 2. Нажмите кнопку питания, соедините питание.

### 3. Прокрутите джойстик программы и выберите "энергосберегающее»

- Пожалуйста, выберите соответствующую температуру и скорость отжима согласно требованиям.

### 4. Нажмите кнопку Старт/Пауза и начните мыться.

### 5. По окончании стирки стр машина даст сигнал.

- Экран показывает END, и звучит сигнал.

- Откройте дверь, чтобы взять одежду.

- Отключите питание и выключите задвижку.

- Если вы ошиблись с выбором программы и начали стирку то нажмите на кнопку Старт/Пауза и выберите ту программу которая вам необходимо.



## ВВЕДЕНИЕ В ФУНКЦИЮ ДЛЯ СТИРКИ ДЕТСКОЙ ОДЕЖДЫ

Данная функция может использовать высокую температуру, чтобы стерилизовать и дезинфицировать.

### 1. Подготовка к стирке

- Откройте дверь, положите одежду и закройте дверь.

- Потяните контейнер для моющего средства, добавьте моющее средство и закройте контейнер.

- Соедините трубы входного отверстия и убедитесь что краник для подачи воды включен.

2. Нажмите кнопку питания, соедините питание.

3. Прокрутите джойстик программы и выберите «Детскую одежду».

- Пожалуйста, выберите соответствующую температуру и скорость отжима согласно требованиям.

4 Нажмите кнопку Старт/Пауза и запускайте стирку.

5. По окончании стирки стр машина даст сигнал.

- Экран показывает END, и звучит сигнал.

- Откройте дверь, чтобы взять одежду.

- Отключите питание и выключите задвижку.

Введение в режим только Отжим

### 1 Подготовка к стирке

- Откройте дверь, положите одежду и закройте дверь.

Соедините трубы входного отверстия и убедитесь что краник для подачи воды включен.

2. Нажмите кнопку питания, соедините питание.

3. Прокрутите джойстик программы и выберите "Отжим"

- Скорость вращения по умолчанию - 880 оборотов в минуту, нажмите кнопку "скорость Отжима" для настройки скорости.

4 Нажмите кнопку Старт/пауза

- Сразу как стр машина начнет отжимать начнется слив воды.

5 По окончании стирки стр машина даст сигнал.

- Экран показывает END, и звучит сигнал.

- Откройте дверь, чтобы взять одежду.

- Отключите питание и выключите задвижку.

Перед вращением, пожалуйста, убедитесь, что нет никаких гвоздей, ключей или другие предметы в барабане, чтобы избежать повреждения барабана.

- Во время процесса вращения фактическая скорость вращения может не соответствовать скорости программы, так как стиральная машина регулирует скорость согласно балансу между одеждой.

- Во время вращения может быть ритмичный гул, которое является нормальным голосом удара утечки, это не является неисправностью машины.



## ВВЕДЕНИЕ В ЧИСТКУ БАРАБАНА

### 1. Подготовка к стирке

- Пожалуйста, убедитесь перед чисткой, что в барабане ничего не осталось.
  - Потяните контейнер для моющего средства, добавьте жидкий отбеливатель в главной коробке.
  - Не добавляйте моющее средство или стирочное моющее средство, для чистки путем порождения слишком большого количества пены.
  - Закройте контейнер для моющего средства.
  - Пожалуйста, убедитесь, что трубы входного отверстия соединены хорошо и убедитесь что краник для подачи воды включен.
2. Нажмите кнопку питания, соедините питание.
3. Нажмите на кнопку "скорость отжима" и кнопку "отсрочка стирки" и удерживайте более трех секунд, тем самым вы можете выбрать режим чистки барабана.
4. Нажмите кнопку Старт/пауза.
- Режимы начинают работать после того, как дверь закроется.
5. По завершении всех операций, издается звуковой сигнал.
- По завершении режима, высушите внутреннюю часть машины, чтобы предотвратить деформации дверей.

### Введение в функцию детского замка

- Не допускайте, чтобы дети игрались стиральной машиной.
- Установите режим блокировка детей : когда стиральная машина работает, нажмите "температуру и скорость отжим" и удерживайте в течении трех секунд и функция детского замка включается; также для выхода из детского режима замка еще раз нажмите "температуру и скорость отжим" и удерживайте в течении трех секунд или отсоедините кабель питания с розетки.
- Когда стиральная машина работает, после настройки детского замка, все кнопки, кроме кнопки питания заблокируются; как только детский замок установлен, когда стиральная машина заканчивает все программы, нажмите кнопку питания, чтобы отключить питание, и детский замок не может отключиться отдельно, когда стиральная машина работает снова, нажмите "температуру и скорость отжима" и удерживайте больше трех секунд, чтобы отключить функция детского замка.
- Когда работает функция детского замка, если Вы хотите изменить режим стирки, пожалуйста отключите детский замок сначала и перезапустите машину, чтобы выбрать новую программу стирки; если Вы хотите изменить температуру или скорость отжима, пожалуйста сначала отключите функцию детского замка, затем нажмите кнопку старт/пауза, и измените температуру, а затем скорость отжима.



## ВВЕДЕНИЕ В РЕЖИМЫ СТИРКИ

Режим	Температура (°C)	Промывка (раз)	Оборот	Время	Максимальная загрузка	Тип одежды
Хлопок	холодная вода (20°C, 40°C, 60°C, 90°C)	2	1000(0,400,800,1200)	88	По оценке	Общие хлопковые ткани
Ручная стирка	холодная вода (20°C, 40°C)	2	800(0,400)	56	<2	Используется для тонкой ткани с "ручным мытьем" и шерстяных тканей
Спортивная одежда	20°C (холодная вода), 40°C	2	1000(0,400,800)	79	<4	Используется для спортивной одежды
Смешанная стирка	холодная вода (20°C, 40°C)	2	1000(0,400,800)	66	<4	Хлопковая ткань / с синтетическим волокном
Эко	20°C (холодная вода), 40°C, 60°C	2	1200(0,400,800,1000)	69	<2	Общие хлопковые ткани
Детская одежда	60°C(40°C, 90°C)	3	1000(0,400,800)	107	<3	Одежда младенцев
Быстрая 15'	холодная вода (20°C, 40°C)	2	800(0,400,1000)	15	<2	Для не очень грязной одежды
Полоскание + Отжим	—	2	1000(0,400,800,1200)	34	По оценке	Хлопковая ткань / с синтетическим волокном
Отжим	—	—	1000(0,400,800,1200)	14	По оценке	Хлопковая ткань / с синтетическим волокном
Нижнее белье	40°C (холодная вода), 20°C	2	1000(0,400,800)	71	<3	Хлопковая ткань / с синтетическим волокном
Постельное бельё	60°C (холодная вода), 20°C, 40°C, 90°C	2	1200(0,400,800,1000)	119	Одна штука	Одеяло, занавеска
Синтетика	40°C (холодная вода), 20°C, 60°C	2	1000(0,400,800)	73	<3	Синтетическое волокно



## ОБСЛУЖИВАНИЕ

- Пожалуйста обслуживайте стиральную машину для продления срока службы.
- Перед обслуживанием, пожалуйста отключите её.

Корпус стиральной машины Пожалуйста, После стирки, протрите стр машину мягкой тканью. Если имеется большое загрязнение, пожалуйста, используйте соответствующее моющее средство или мыло.

Не заливайте водой непосредственно. Не используйте порошок замазки, растворитель, бензин, спирт для чистки корпуса машины.

**Дверное Кольцо Прокладки**  
После стирки, пожалуйста удалите загрязнение, макулатура и так далее, если остались какие-либо вещества, пожалуйста удалите их.

Чистота контейнера для моющего средства  
Пожалуйста, регулярно чистите контейнер для моющего средства регулярно. Тяните её и чистите с чистой водой, затем вставьте обратно.

Нажмите

Тяните к себе

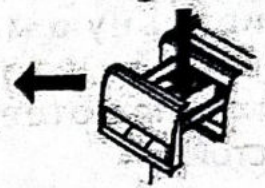

**Чистка универсального фильтра**  
(Предположительно: Один раз в полугодие)

Если накопился мусор, он будет влиять на скорость воды, проходящей через входное отверстие.

1. Снимите мягкую трубу от универсальной стороны муфты.
2. Снимите устройство вворачивания согласно стрелке, как показано.
3. Вымойте внутреннюю часть устройства вворачивания.
4. и закрепите обратно и убедитесь что все затянуто крепко.

**Чистка клапана воды входного отверстия**  
(Предположительно: Один раз в полугодие)

1. Снимите мягкую трубу от стороны стиральной машины.
2. Снимите сеть фильтра от водного клапана.
3. Уберите сеть фильтра с наружным зубчиком.
4. Установите мягкую трубу входного отверстия.



## ОБСЛУЖИВАНИЕ

Когда стиральная машина заморожена

1. Покройте задвижку и универсальную муфту с горячим полотенцем.
2. Снимите трубу входного отверстия, и помещайте в воду температурой 50 градусов.
3. Сливайте в барабан примерно 2-3 литра воды температурой 50 градусов.
4. Соедините трубу входного отверстия, включите задвижку и запустите стиральную машину, пожалуйста проверьте, в находятся ли входное и выходное отверстие в нормальном состоянии.

1. Нажмите на кнопку на насосе после сушики и отключите питание, откройте крышку фильтра водного насоса. (Внимание: если вода внутри горячая, пожалуйста, подождите пока вода остынет.)

2. Снимите фильтр против часовой стрелки.

3. Вымойте фильтр.

4. Направьте к насосу и вставьте фильтр, крепите его вращая по часовой стрелке и крепите крышку. Внимание: а. Пожалуйста крепите фильтр хорошо, чтобы избежать утечки.

б. Пожалуйста не чистите во время стирки.

Чистка Барабана (Предположительно: раз в месяц),

После использования в течение некоторого периода возможно некоторая грязь может накопиться. Вы можете убрать внутреннюю и внешнюю часть барабана, соблюдая осторожность.

Внимание: пожалуйста не помещайте ткани и моющее средство при чистке барабана.

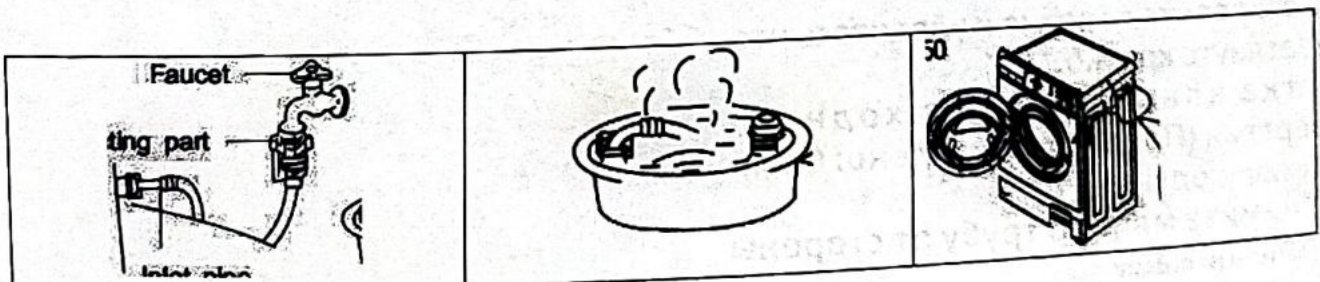



# МНОГОФУНКЦИОНАЛЬНОСТЬ

Функция		Описание
Детский замок	Утверждение	Во избежание играющего ребенка с прибором
	Включение и отключение	Во время работы, нажмите кнопки <b>ОТСРОЧКА СТАРТ</b> и удерживайте больше 3 секунд, для включения детского режима, отсоедините кабель с питания или нажмите кнопки <b>ОТСРОЧКА СТАРТ</b> и удерживайте больше 3 секунд для отключения
автоматическое отключение замка	Утверждение	Когда операция закончена, Если уровень воды высокий, Если есть утечка в насосе или в сливной системе
Компенсация отключения питания	Утверждение	Во время отключение Электра снабжение стр машина автоматически сохраняет режим стирки при возобновлении питания стр машина возобновит стирку с того же место
Авто блокировка дверей	Утверждение	Сразу после старта двери автоматический блокируются. После завершения стирки в течении 2 мин раз блокируется
Чистка барабана	Утверждение	Что бы удалить загрязнения и дезинфицировать барабан после стирки
	Включение и отключение	нажмите кнопки <b>ТЕМПЕРАТУРА + ОТЖИМ А</b> и удерживайте больше 3 секунд, чтобы выбрать режим чистки барабана
Отсрочка старта	Утверждение	Нажмите Отсрочка старта чтобы выбрать время стирки, экран показывает 24 часа, при каждом нажатии время изменяется на один час

## ПРИМЕЧАНИЕ

### 1. Идентификация мастера стирки

- Пожалуйста проверьте, бирку на одежде, который показывает структуру тканей и метод стирки.

### 2. Классификация стирки

- Пожалуйста стирайте ткань по той же самой структуры, на которой предназначено, также не смешивайте цветные и белые ткани. Отделите окрашенные ткани от хлопка, иначе белые ткани могут испортиться. По возможности, пожалуйста, не стирайте сильно загрязненную одежду вместе с чистой.



