



Стиральная машина с функцией сушки Viomi, серия Master 2 PRO.

Модель: WD10FT-B6E.

Инструкция по эксплуатации.

Благодарим вас за выбор стиральной машины VIOMI WD10FT-B6E. Перед началом эксплуатации, пожалуйста, внимательно ознакомьтесь с данным руководством.

I Содержание

Инструкция по безопасности	2
Комплектация	3
Установка	4-5
Панель управления	6
Дозатор моющего средства	7
Электрическая схема	8
Программы мойки	9
Другие программы	10-11
Функции	11-12
Рекомендации при стирке	13
Рекомендации при сушке	13
Уход и обслуживание	14
Нормальные процессы	15
Поиск и устранение неисправностей	16
Техническая информация	17
Гарантийный талон	17
Гарантия	18
Инструкции по безопасности	19-22
Карточка товара	23

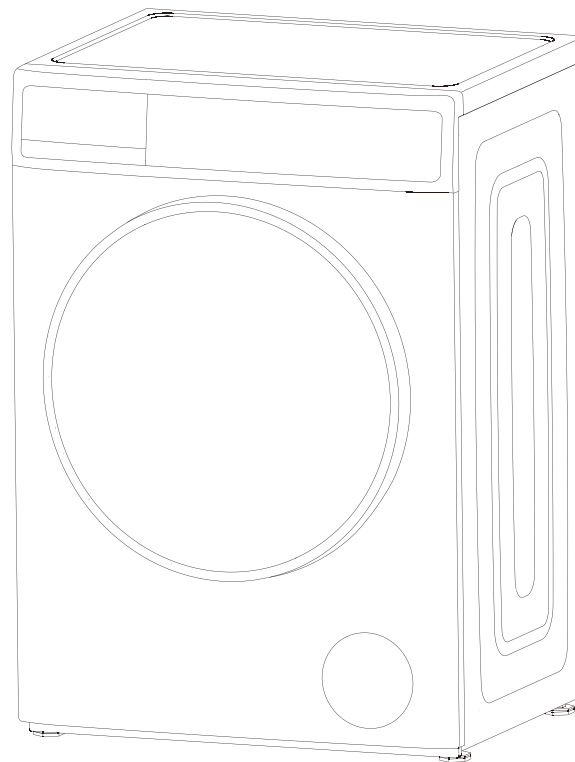

Изображение может не совпадать с оригиналом и является ознакомительным.

I Инструкция по безопасности

Рекомендация

Инструкция по эксплуатации содержит важную информацию об установке, использовании и обслуживании данного прибора. Пожалуйста, внимательно прочтите руководство, чтобы правильно использовать прибор и продлить срок его службы. Любые сбои и убытки, вызванные несоблюдением мер предосторожности, указанных в инструкциях по установке и эксплуатации, не подпадают под действие гарантии производителя, и производитель не несет никакой соответствующей ответственности.

Предупреждение

1. **Внимание!** Стиральная машина должна быть соответствующим образом заземлена для снижения риска поражения электрическим током в случае неисправности или повреждении прибора;
2. Детям строго запрещено управлять стиральной машиной, лазать по ней или играть в барабане. Не позволяйте детям приближаться к прибору без присмотра;
3. Во время стирки или сушки при высокой температуре стекло люка и корпус прибора сильно нагреваются. Пожалуйста, не прикасайтесь к люку и передней панели корпуса стиральной машины со избежание ожога;
4. Перед очисткой и обслуживанием прибора отключите его от источника питания. Не проливайте воду на панель управления стиральной машиной;
5. Перед использованием убедитесь, что сливной шланг закреплен и слив не заблокирован;
6. Не подключайте и не вынимайте электрическую вилку из розетки мокрыми руками;
7. Не устанавливайте прибор во влажное место или там, где на него может литься вода;
8. Надлежащим образом и своевременно утилизируйте все упаковочные материалы. Не позволяйте детям прикасаться к ним или глотать их;
9. Не размещайте прибор близко к источнику огня и не кладите на него зажженные сигареты, свечи и легковоспламеняющиеся материалы;
10. После использования, проветривания и сушки прибора закрывайте люк, чтобы предотвратить попадание в барабан дети и домашних животных;
11. Не кладите тяжелые предметы на верхнюю часть прибора;
12. Не позволяйте непрофессионалам ремонтировать или модифицировать прибор;
13. Не стирайте, не отжимайте и не сушите одежду, испачканную легковоспламеняющимися материалами, такими как керосин, бензин и растворитель;
14. Не включайте прибор при утечке газа;
15. Отключите питание и снимите систему блокировки загрузочного люка перед утилизацией прибора.

I Комплектация

Аксессуары



Инструкция (1 шт.)

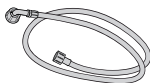

Подводящий шланг (1 шт.)

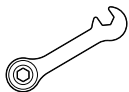

Ключ (1 шт.)



Заглушки (4 шт.)



Звукоизоляционные прокладки (4 шт.)

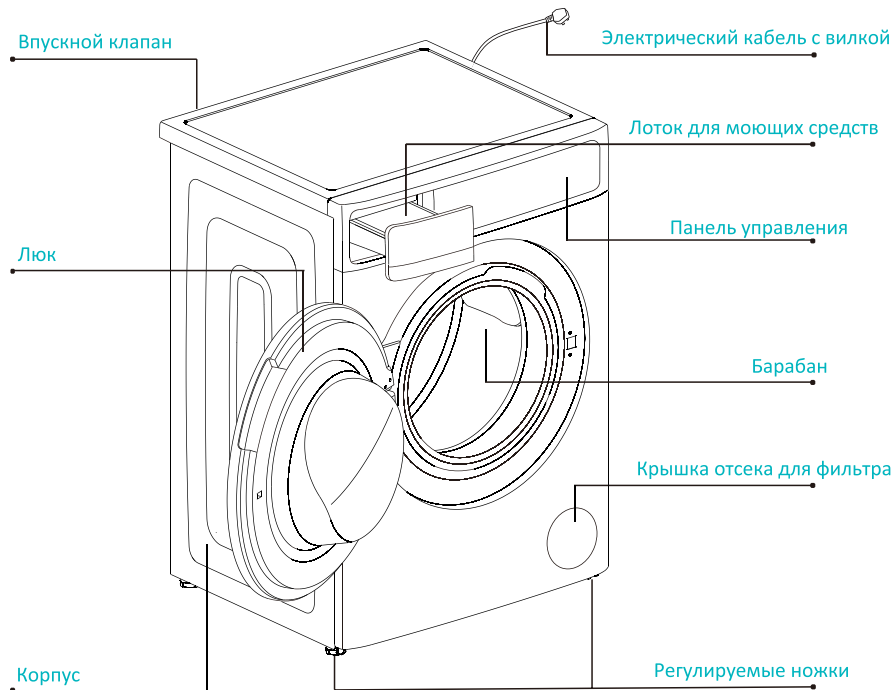

Изображение может не совпадать с оригиналом и является ознакомительным.

I Установка

Снимите упаковку

Удалите все упаковочные материалы с прибора, включая картон, пенопластовую подложку и т.д. Убедитесь, что все аксессуары в наличии (см. раздел «Комплектация»). В случае отсутствия какого-либо элемента, обратитесь к продавцу или в службу сервиса.

Удалите транспортировочные болты

Транспортировочные болты устанавливаются для предотвращения внутренних механических повреждений в процессе транспортировки. Удалите их вместе с пластиковой оболочкой перед использованием прибора. Если этого не сделать, появятся сильная вибрация и громкий шум, что может привести к поломке.

В случае необходимости повторной транспортировки прибора, установите транспортировочные болты обратно.



Расположение

Не устанавливайте стиральную машину на улице или в помещениях с температурой окружающей среды ниже 0°C. Прибор должен быть установлен на ровной и твердой поверхности с углом наклона не более 1 градуса. Не устанавливайте стиральную машину на ковер или деревянный пол. Если пол неровный и прибор неустойчив, отрегулируйте высоту ножек так, чтобы зафиксировать его положение. Надавите на верхнюю крышку прибора с разных сторон и по диагонали. Если стиральная машина качается, отрегулируйте ножки еще раз.

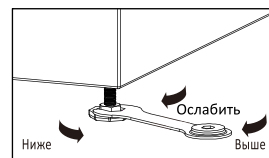
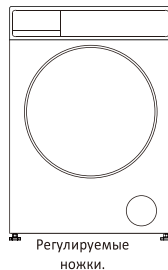

1. Стопорные гайки всех регулируемых ножек должны быть ослаблены с помощью гаечного ключа, а для установки нужной высоты все ножки подкручиваются вручную. Стиральная машина должна стоять устойчиво и не трястись при работе.

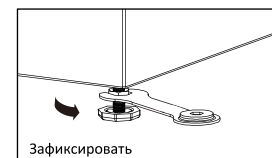

2. После выравнивания стиральной машины стопорные гайки всех четырех ножек должны быть зафиксированы гаечным ключом по очереди.

Установка звукоизоляционных прокладок

1. Снимите упаковку, включая нижний слой под стиральной машиной, выньте поролоновые прокладки внутри, после чего машину необходимо переместить в то место, где она будет установлена.
2. Как показано на рисунке, прибор необходимо слегка наклонить лицевой стороной вверх. Вставьте четыре звукоизоляционные прокладки, которые идут в комплекте, по периметру прибора со стороны дна, в соответствии с размером сторон корпуса.

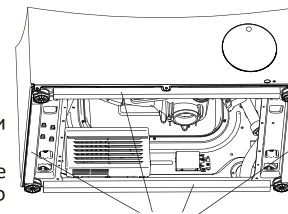

Звукоизоляционные прокладки

I Установка

Подключение подводящего шланга

Для подключения стиральной машины к воде используйте только новый подводящий шланг, который идет в комплекте. Использование старых шлангов недопустимо.

Для обеспечения высокого качества продукции каждая стиральная машина тестируется перед отправкой на склад готовой продукции. Поэтому в барабане, на изоляции и стекле загрузочного люка могут остаться следы воды. Это нормальное явление.

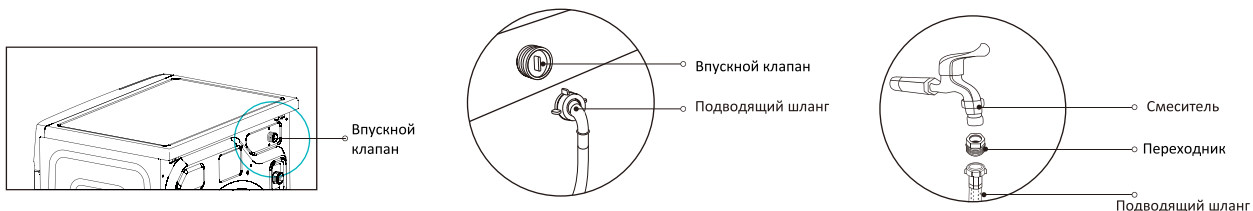

1. Соедините подводящий шланг с клапаном и закрутите гайку на шланге.

2. Подсоедините подводящий шланг к водопроводной трубе с наружной резьбой диаметром $\frac{3}{8}$ ". Если используются водопроводные трубы диаметром $\frac{1}{2}$ ", сначала установите переходник на $\frac{3}{8}$ ".

Подключение к сливу

При подключении сливного шланга закрепите его с помощью кабельной стяжки на кране, сливной трубе, умывальнике и т.д., чтобы шланг не двигался под действием протекающей внутри воды. Чтобы предотвратить неконтролируемый слив воды, разница в высоте между полом и точкой слива должна быть от 0,85 м до 1,25 м, а конец сливного шланга не должен быть погружен в воду. Если сливной шланг слишком длинный, вы можете отрезать его часть самостоятельно. Не пытайтесь вставлять лишнюю часть шланга с силой в стиральную машину, что приведет к повышенному шуму.

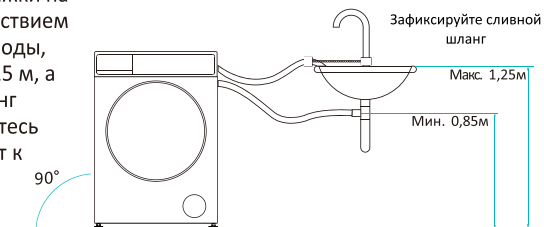

Подключение к электричеству

После того, как стиральная машина стабилизирована, ее следует подключить к электрической розетке. Не используйте удлинители, тройники или переходники. Если шнур питания поврежден, он должен быть заменен или отремонтирован представителем уполномоченного сервисного центра или лицом, имеющим соответствующую квалификацию. Если стиральная машина перевозилась в условиях с температурой окружающей среды ниже 0°, оставьте ее при комнатной температуре на 3 часа перед использованием.

I Панель управления

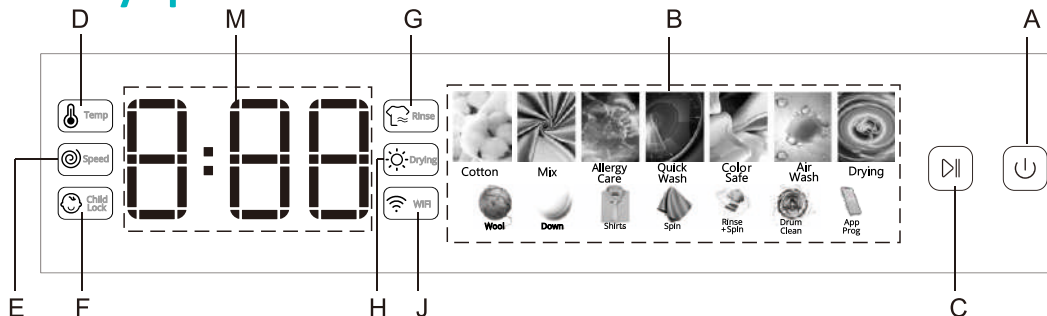

A—ВКЛЮЧЕНИЕ/ВЫКЛЮЧЕНИЕ (кнопка)

- Нажмите и удерживайте кнопку для включения или выключения стиральной машины.

B—ВЫБОР ПРОГРАММ СТИРКИ (кнопка)

- После включения прибора выберите нужную программу стирки, нажав соответствующую кнопку. Индикатор выбранной программы начнет мигать и на цифровом дисплее появится ее длительность.

C—СТАРТ/ПАУЗА (кнопка)

- Нажмите эту кнопку, чтобы начать цикл стирки.
- После начала работы, нажмите кнопку еще раз, чтобы приостановить цикл. Если индикатор блокировки загрузочного люка погас, его можно открыть и добавить или вытащить белье. Нажмите эту кнопку снова, для продолжения стирки с места, где она была остановлена.

D—ТЕМПЕРАТУРА (кнопка)

- Выбирайте температуру воды в зависимости от типа одежды, которую вы стираете.
- Для разных программ предусмотрены различные диапазоны температур. Некоторые программы имеют ограничения по выбору температуры воды.

E—СКОРОСТЬ ОТЖИМА (кнопка)

- Установите нужную скорость отжима, обращая внимание на то, что некоторые программы имеют ограничения по скорости.

F—БЛОКИРОВКА ОТ ДЕТЕЙ (кнопка)

- В процессе работы прибора нажмите и удерживайте эту кнопку, чтобы включить или отключить функцию БЛОКИРОВКА ОТ ДЕТЕЙ.

G—ПОЛОСКАНИЕ (кнопка)

- Нажмите кнопку, чтобы изменить количество полосканий в выбранной программе стирки, если такое необходимо. В некоторых программах менять количество полосканий нельзя.

H—СУШКА (кнопка)

- Выберите тип и время сушки. С некоторыми программами стирки сушку использовать нельзя.

J—WiFi (кнопка)

- Настройте функцию "WiFi" или отключите ее длительным нажатием кнопки.

M—ДИСПЛЕЙ

1	Оставшееся время стирки	1:28	4	Скорость отжима	140
2	Температура	30	5	Количество полосканий	2
3	Время сушки	0:30	6	Код ошибки	E03

I Лоток для моющих средств

Интеллектуальная система подачи моющего средства

Интеллектуальная система подачи моющего средства дозирует подачу стирального порошка и кондиционера, снижает их расход и позволяет избежать ручной загрузки моющих средств. Пользователь может заранее добавить моющее средство и кондиционер в соответствующие отделения. После выбора и запуска программы стирки машина автоматически добавит моющее средство и кондиционер в соответствии с выбранным режимом. Заполняйте отделения для моющего средства и кондиционера так, чтобы их уровень не превышал отметку MAX. В этом случае не придется добавлять средства каждый раз перед запуском программы.

Использование моющего средства

Выбирайте не пенящееся или слабо пенящееся жидкое моющее средство, подходящее для использования в стиральных машинах барабанного типа. Следуйте инструкции по применению моющего средства для определения нужного количества. Чрезмерное количество моющего средства приведет к образованию большого количества пены, которая затрудняет полоскание. Шерстяные, шелковые и пуховые изделия нуждаются в специальном моющем средстве для стирки в стиральной машине. Дозировка специального моющего средства указана в инструкции по применению данного средства.

Использование кондиционера

Поскольку некоторые виды кондиционеров слишком густые, для достижения наилучших результатов рекомендуется использовать воду. Разбавьте его в соотношении 1:1, а затем залейте в отсек для кондиционера. Следуйте инструкции по применению кондиционера для определения нужного количества. Чрезмерное количество кондиционера может привести к повреждению синтетических тканей.

Последовательность действий при загрузке моющего средства и кондиционера

1. Откройте лоток для моющих средств.
2. Потяните крышку отделений для моющих средств и кондиционера вверх и откройте ее.
3. Залейте моющее средство и кондиционер в соответствующее отделение, обращая внимание на уровень жидкости, который не должен превышать отметку MAX.
4. Закройте крышку отделений для моющих средств и кондиционера.
5. Закройте лоток для моющих средств.
6. Если моющее средство пролилось, как можно скорее протрите его тряпкой.

Примечание: Запрещается загружать стиральный порошок в отделение для жидкого моющего средства

Световой индикатор уровня моющего средства и кондиционера

- Мигающий индикатор белого цвета означает, что количество моющего средства или кондиционера недостаточно. Его необходимо добавить.
- Ровно горящий индикатор белого цвета означает, что количество моющего средства или кондиционера достаточно.

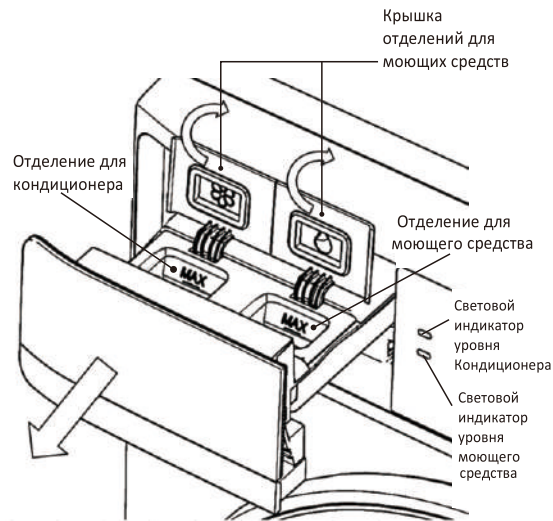

I Электрическая схема

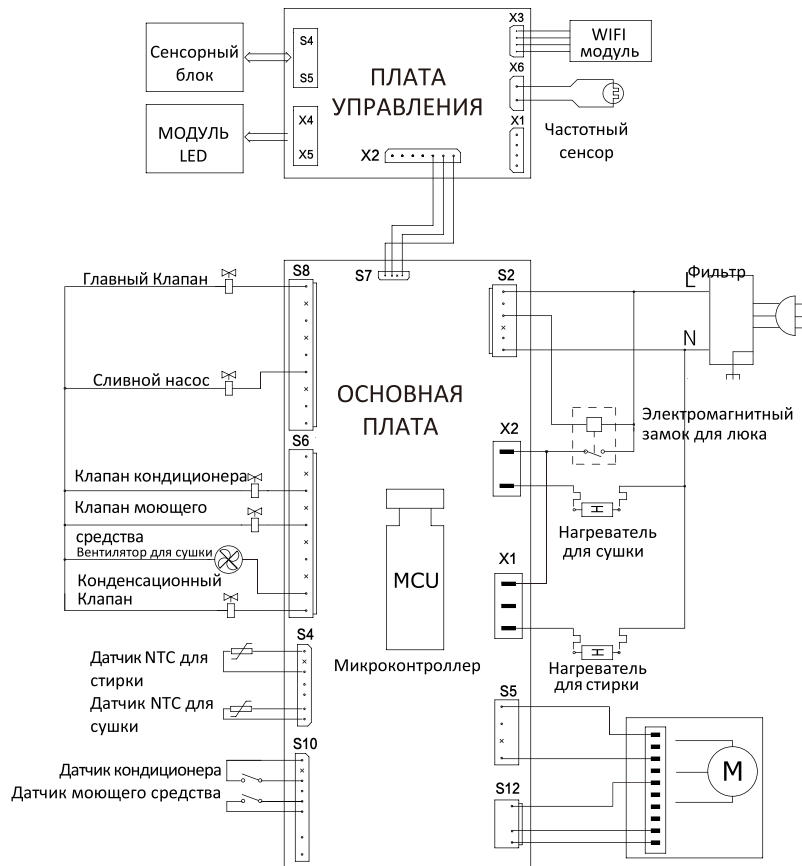

Примечание: Расположение элементов в приборе может отличаться от предложенной схемы.

I Программы стирки

Программа	Макс. объем (кг)		Описание
	Стирка	Сушка	
Cotton / Хлопок	10	6	Для повседневных вещей из хлопка, льна и хлопчатобумажных тканей.
Allergy care / Антиаллергенная	3	–	Для удаления с одежды аллергенов и пылевых клещей.
Mix / Смешанное	10	5	Для легка загрязненных белых и цветных вещей из хлопка и синтетики.
Wool / Шерсть	1	–	Для машинной стирки шерстяных вещей.
Shirts / Рубашки	3	–	Для рубашек и блузок.
Colour safe / Сохранение цвета	2	2	Для небольшого количества белья, которое легко окрашивается. Стирка в холодной воде без нагрева.
Quick / Быстрая	1	1	Для небольшого объема легка загрязненной одежды.
Air Wash / Сухая	1	1	Для одежды, которая нуждается в освещении и дезодорации без использования воды (статический процесс).
Drying / Сушка	–	6	Для сушки одежды и белья. Дополнительно можно установить длительность сушки, для определенного типа белья.
Down / Пуховик	2	2	Для стирки пуховиков. Рекомендуется использовать специальное моющее средство и не использовать кондиционер.
Rinse + Spin / Полоскание+отжим	10	6	Для белья, которому требуется только полоскание.
Spin / Отжим	10	6	Для сокращения времени сушки белья или для белья после ручной стирки.
Drum clean / Чистка	–	–	Для удаления загрязнений и бактерий из барабана. Рекомендуется проводить каждые 2 месяца. Перед запуском убедитесь, что барабан пуст.
Wash & Dry* / Стирка и Сушка*	5	5	Непрерывный процесс стирки и сушки.
Silk* / Шелк*	3	–	Для машинной стирки шелковой одежды, тонких хлопчатобумажных тканей и мягкой вискозы.
Sportswear* / Спортивная одежда*	3	3	Для машинной стирки спортивной одежды.
Jeans* / Джинсы*	6	6	Для стирки джинсовой одежды. Не следует смешивать ее со светлым бельем. Перед стиркой выверните ее наизнанку.
Heavy item* / Тяжелая одежда*	6	6	Для крупногабаритной одежды, занавесок и чехлов для мебели.
<p>Примечание:</p> <ol style="list-style-type: none"> 1. "–" означает, что стирка или сушка недоступны; 2. "*" означает, что такие параметры как температура воды, скорость отжима, тип сушки и автоматическая дозировка можно установить в приложении; 3. "*" такие программы необходимо добавлять путем дополнительного обновления прошивки. Это можно сделать с помощью приложения. 			

I Другие программы

Программа сушки

Способ выбора программы сушки

1. Способ выбора программы «Стирка» + «Сушка»

Только некоторые программы стирки могут комбинироваться с функцией сушки. Сначала необходимо выбрать соответствующую программу, а затем с помощью кнопки **DRYING** нужно выбрать подходящий режим сушки.

---**Автоматическая сушка:** Нажимайте кнопку **DRYING** пока на экране цифрового дисплея не появится надпись "Auto", указывающая на то, что выбран автоматический режим сушки.

---**Сушка по времени:** Нажимайте кнопку **DRYING** пока на экране цифрового дисплея не появится нужное вам время сушки в минутах (30-60-90-120).

Для выхода из режима сушки: Нажимайте кнопку **DRYING** пока на экране цифрового дисплея не появится "--", указывающее, что режим сушки был завершен.

- После нажатия кнопки  машина начнет цикл стирки, и выбранный режим сушки будет запущен автоматически после завершения стирки.

2. Способ выбора программы ?Сушка?

Программа "Сушка" подходит для сушки хлопчатобумажной одежды. Не сушите одежду, которая легко деформируется или садится. В случае запуска программы "Сушка" рекомендуется сначала запустить цикл отжима, чтобы одежда была отжата перед сушкой.

Способ выбора следующий:

- Положите одежду в барабан, закройте загрузочный люк, выберите программу "Drying". Нажимайте кнопку **DRYING** пока на экране цифрового дисплея не появится нужный вам режим (способ выбора режима указан в пункте 1).

- После нажатия кнопки  машина начнет цикл сушки.

3. Способ выбора сушки с программой ?Пуховик?

При сушке пуховика должна выполняться программа "стирка + сушка". Выберите "Down Jacket" + режим автоматической сушки (Auto).

Для сушки пуховика не выбирайте отдельную программу "Drying". Для достижения лучшего эффекта сушки каждый раз рекомендуется сушить только один пуховик.

I Другие программы

Общие предупреждения для программ сушки

1. Если в одежде слишком много влаги, машина автоматически увеличит время высыхания, и это нормально, что  отображается на дисплее дольше одной минуты.
2. В процессе работы не перекрывайте подключение к воде, она требуется для охлаждения и выпаривания на определенных этапах программы.
3. Самое длительное время сушки устанавливается в соответствии с различными моделями.
4. Чтобы предотвратить появление складок на белье, вызванных чрезмерной сушкой, сначала можно установить немного меньшее время сушки, а затем увеличивать его в зависимости от полученного эффекта.
5. Перед запуском программы "Сушка" рекомендуется сначала запустить цикл отжима.
6. Проверьте одежду после отжима и развяжите все узелки перед запуском программы сушки.
7. Для одежды большого размера или плотной ткани процесс сушки может быть неравномерным в случае неправильного распределения белья по барабану. В этой ситуации рекомендуется увеличить время сушки в зависимости от полученного эффекта.
8. С шерстяными тканями программу сушки использовать нельзя.
9. Не сушите одежду, которая легко деформируется или садится.
10. С некоторыми программами стирки невозможно использовать функцию сушки.

Сухая стирка

Сухая стирка осуществляется с помощью подачи горячего воздуха, вырабатываемого системой сушки, в барабан через сушильный воздуховод. Вращение барабана приводит к полному контакту одежды с горячим воздухом, который слегка увлажняет одежду и равномерно распределяет влагу внутри барабана. Такой тип стирки также может в определенной степени уменьшить или устранить специфический запах на одежде и сделать махровые полотенца приятными на ощупь.

Обработка паром



Программа паровой обработки обычно используется для разглаживания сухой одежды.

Положите сухую одежду в барабан, запустите программу паровой обработки, чтобы парогенератор начал вырабатывать высокотемпературный пар, который мягко и эффективно разгладит вашу одежду и сократит время последующего глажения более чем на 50%. Некоторые ткани после паровой обработки даже необходимости гладить утюгом.

Программа паровой обработки также подходит для одежды, которая была выстирана и высушена.

I Функции

Добавление белья в процессе стирки

В процессе работы программы нажмите и удерживайте кнопку , чтобы приостановить стирку. Если индикатор  погас, люк можно открыть, чтобы добавить или вытащить белье. После этого нажмите кнопку  еще раз, чтобы возобновить процесс стирки.

ПРИМЕЧАНИЕ:

Если температура или уровень воды в барабане слишком высокие, индикатор  не погаснет, и открыть люк, чтобы добавить белье, будет нельзя.

I Другие программы

Блокировка от детей

1. Включение блокировки позволит уберечь детей от неправильного использования прибора и внешнего вмешательства в процесс стирки.
2. Во время работы прибора нажмите и удерживайте кнопку **SPEED** не менее 3-х секунд, чтобы включить или отключить функцию **Блокировки от детей**.
3. После включения функции **Блокировки от детей** загорится индикатор , загрузочный люк заблокируется, контрольная панель и кнопки на ней станут неактивными. Однако вы сможете выключить прибор повернув переключатель программ в положение "⏻".
4. Если вы выключили стиральную машину при включенной функции **Блокировки от детей**, то после ее включения возобновится программа стирки, которая была выбрана до выключения прибора.

Подключение к Wi-Fi

Подключение к электросети

Подключите шнур электропитания к розетке с заземлением. Не используйте удлинители.

Приложение "Mijia"

Загрузка приложения

Найдите приложение "Mijia" в каталоге приложений или отсканируйте QR-код, представленный на этой странице.



Привязка Wi-Fi



После подключения мобильного телефона к Wi-Fi откройте загруженное приложение и следуйте инструкциям на экране телефона.

Примечание: Если мобильный телефон не получается подключить к стиральной машине Viomi, обратитесь к пункту «Перезагрузка Wi-Fi?». Во время использования стиральной машины Viomi подключайте Wi-Fi для более стабильной работы.

Перезагрузка Wi-Fi

В случае смены роутера или изменения пароля Wi-Fi необходимо перезагрузить подключение к WiFi. Убедитесь, что не запущена ни одна программа стирки, нажмите и удерживайте кнопку WiFi не менее 3-х секунд, пока индикатор WiFi  не начнет плавно мигать. Это означает, что начался процесс переподключения.

Состояние Wi-Fi

1. Когда Wi-Fi не настроен, индикатор Wi-Fi  мигает медленно
2. Когда Wi-Fi подключается после отключения, индикатор Wi-Fi  мигает быстро;
3. Когда Wi-Fi успешно подключен к роутеру, индикатор Wi-Fi  горит постоянно

I Рекомендации при стирке

1. Перед стиркой ознакомьтесь с бирками на одежде, которые показывают вид и состав ткани. Это поможет выбрать подходящую программу;
2. Для получения лучшего эффекта от стирки используйте только один тип одежды в каждом цикле. Во избежание окрашивания, одежду разных цветов стирайте отдельно;
3. При стирке крупных вещей добавляйте несколько вещей поменьше, чтобы избежать избыточного отжима или сушки, вызванных весовым дисбалансом;
4. Перед загрузкой проверяйте все карманы стираемой одежды, чтобы в барабан не попались такие мелочи, как ключи или монеты;
5. Если на одежде много пятен, предварительно обработайте их вручную небольшим количеством моющего средства. Это значительно увеличит эффективность стирки;
6. Перед запуском программы убедитесь, что одежда не застряла в уплотнительном кольце загрузочного люка. Это поможет избежать повреждения одежды или уплотнительного кольца;
7. Застегивайте ремни, кнопки, пуговицы и молнии на одежде, которую вы загружаете в стиральную машину;
8. Вещи, которые легко запутываются или завязываются, рекомендуется стирать в специальном мешке для стирки;
9. Вещи с легко портящейся поверхностью нужно стирать вывернутыми наизнанку.

I Рекомендации при сушке

1. Для обеспечения высокой эффективности сушки используйте программы в соответствии с метками на одежде. Вещи со следующими метками можно сушить:

 = Сушка при высокой температуре

 = Сушка при низкой температуре

Вещи, которые нельзя сушить в машине:

 = Знак ?Сушка запрещена?

Шерсть, ткани с ее содержанием;

Шелк;

Кожа, ткани с содержанием кожи или вспененного каучука, уличная спортивная одежда и куртки;

Вещи, обработанные легковоспламеняющимися веществами и растворителями (такими как бензин);

Содержащие гель для волос или сходные субстанции с низкой температурой плавления;

2. Если нужно высушить одежду, постиранную вручную, выбирайте максимально возможную скорость отжима в зависимости от типа материала. Рекомендуется отжимать хлопковые вещи на скорости не более 1000 оборотов в минуту. Скорость отжима синтетики не должна превышать 800 оборотов в минуту.

3. Сушку мокрых вещей необходимо проводить в соответствии с метками на одежде;

4. Чтобы добиться лучшего эффекта сушки, рекомендуется сушить крупные предметы, такие как одеяла или пододеяльники, отдельно. Не сушите более 4-х крупных предметов (более 3-х кг) одновременно;

5. Не превышайте рекомендованный объем загрузки для каждой программы сушки;

6. Если цикл сушки был прерван, одежда в барабане может быть очень горячей, особенно металлические кнопки и декоративные элементы.

Будьте осторожны, вынимая их из стиральной машины;

7. При запуске цикла сушки не перекрывайте подачу воды, она может понадобиться для генерации горячего пара на этапах программы.

I Уход и обслуживание

Примечание: Стиральную машину следует своевременно обслуживать, в том числе после длительного использования. Правильная эксплуатация и обслуживание продлят срок службы стиральной машины. Вынимайте вилку из розетки перед проведением технического обслуживания. После каждого использования стиральной машины закрывайте загрузочный люк, чтобы дети или домашние животные не попали внутрь барабана.

Чистка барабана

После определенного периода использования прибора, на барабане могут появиться загрязнения. Поэтому нужно регулярно проводить процедуру очистки барабана “Drum clean”. (Примечание: не добавляйте моющее средство при выборе процедуры очистки барабана)

Очистка уплотнительного кольца загрузочного люка и корпуса прибора

После каждого использования вытирайте загрязнения и другие мелочи полотенцем. Если в канавке уплотнительного кольца загрузочного люка остались посторонние предметы, например, заколки или булавки, не забудьте их достать.

Очистка лотка для моющих средств

Чтобы моющее средство, прилипшее к лотку для моющих средств, не заплесневело, лоток следует регулярно чистить. Извлеките лоток для моющих средств, нажав на заднюю часть отделения для жидких моющих средств. Вымойте лоток водой, после чего вставьте его обратно в исходное положение.

Чистка впускного клапана

1. Снимите подводящий шланг на задней панели машины и выньте сетчатый фильтр из отверстия для подачи воды с помощью узкогубцев;
2. Очистите сетчатый фильтр зубной щеткой, а затем установите его обратно на входе в отверстие для воды;
3. Снова подсоедините подводящий шланг.

Очистка фильтра сливного насоса (рекомендуемый период - раз в месяц)

1. После слива воды из стиральной машины и отключения питания нажмите на верхнюю часть крышки отсека для фильтра, чтобы открыть ее;
(Примечание: если в машине есть горячая вода, вышеуказанную операцию необходимо выполнить после ее охлаждения.)
2. Поверните фильтр против часовой стрелки и снимите его;
3. Промойте фильтр водой;
4. Вставьте фильтр обратно, зафиксируйте его, повернув по часовой стрелке и закройте крышку отсека для фильтра.



I Нормальные процессы

Состояние	Процесс	Причина
До запуска	Остатки воды в барабане новой стиральной машины	Перед отправкой с фабрики стиральные машины должны пройти контроль качества, после которого в барабане может остаться немного воды.
	Стиральная машина имеет специфический запах	1. Запах резины от уплотнительного кольца загрузочного люка пропадет через некоторое время после начала использования. 2. В течение длительного периода времени температура воды при стирке не превышала 60°C. Проведите процедуру чистки барабана выбрав программу "drum cleaning" 3. После завершения стирки необходимо открыть загрузочный люк и лоток для моющего средства, а также обеспечить вентиляцию внутри барабана, чтобы влага могла испариться. Регулярно очищайте уплотнительное кольцо загрузочного люка.
Сушка	Белье остается мокрым	1. Убедитесь, что подача воды не перекрыта. В процессе сушки вода необходима для генерации горячего пара, который помогает сушить вещи. 2. Убедитесь, что загруженная одежда не превышает максимальный объем для выбранной программы. 3. Проверьте соответствие программ стирки и сушки.
	Цикл сушки слишком долгий	1. Убедитесь, что температура подаваемой воды не слишком высокая. Горячая вода снижает эффективность конденсации. 2. Проверьте подключение к электрической сети. Низкое напряжение снижает эффективность сушки. 3. Крупная и тяжелая одежда требует более длительного времени сушки.
	Складки на одежде	1. Убедитесь, что загруженная одежда не превышает максимально разрешенный объем; 2. Убедитесь, что выбрана подходящая программа сушки; 3. Установлено избыточное время сушки, что приводит к пересушиванию белья.
	Корпус прибора сильно нагревается	В процессе сушки с использованием горячего пара, поверхность сильно нагревается в связи с высокой теплопроводностью корпуса.
Стирка	Не видно воду в процессе стирки	В некоторых программах стирки стиральных машин с фронтальной загрузкой уровень воды ниже стекла загрузочного люка.
	Не получается добавить белье в процессе стирки	1. Белье можно добавлять только в программах с низким уровнем воды в барабане. 2. Открытие загрузочного люка должно проходить при безопасном уровне воды и ее температуры, а также связано с количеством загруженного белья и наличием свободного места.
	Стиральная машина перестала стирать	Убедитесь, что не нажата кнопка ?Пауза?. Также, в случае образования слишком большого количества пены в процессе работы, прибор может приостановить программу до тех пор, пока уровень пены не снизится.
Полоскание	Не оправдывает ожиданий	Используйте специальное моющее средство с низким уровнем пены, теплую или горячую температуру стирки и предварительно обрабатывайте особо грязные места моющим средством.
	После стирки на одежде остаются белые пятна	В случае использования бесфосфатного стирального порошка, нерастворимые в воде компоненты моющего средства будут прилипать к одежде, образуя пятна. Для одежды с пятнами выберите программу быстрой стирки ?Quick Wash? и запустите ее без моющего средства или удалите пятна щеткой после сушки одежды.
Отжим	Отжим белья недостаточный	Один крупный предмет одежды вызвал разбалансировку загрузки барабана, что вызвало активизацию системы защиты при отжиге. Не стирайте крупные предметы одежды отдельно, всегда добавляйте белье меньшего размера.
	Сильная вибрация корпуса	Убедитесь, что прибор установлен на твердой поверхности, выровнен в горизонтальной плоскости, а его ножки зафиксированы. Также проверьте, что все транспортировочные винты удалены.
Другое	Кнопки не работают	Убедитесь, что функция ?Блокировка от детей? не активирована. Если блокировка включена, на дисплее будет светиться соответствующий индикатор.
	Время на дисплее не меняется	1. Идет процесс распределения белья внутри барабана для балансировки его загрузки; 2. Условия сушки не соответствуют оптимальным; 3. Идет процесс охлаждения, чтобы можно было открыть загрузочный люк.
	Программа длится дольше обычного	1. Требуется больше времени для правильного распределения одежды внутри барабана; 2. Образовалось слишком много пены, работа была приостановлена для снижения уровня пены; 3. Низкое давление воды в водопроводе или высокая впитывающая способность белья привели к увеличению времени залива воды в барабан.

I Поиск и устранение неисправностей

	Код ошибки/Проблема	Возможная причина/Решение
Информация на дисплее и работа прибора	E01: Вода не поступает в машину	Убедитесь, что прибор подключен к источнику воды и подача воды не перекрыта, впускной клапан и сетчатый фильтр не заблокированы, подводящий шланг не перегнут или не заморожен. Если проблема не устранена, обратитесь в соответствующую сервисную службу для диагностики и ремонта.
	E02: Неправильный слив воды	Проверьте правильность подключения сливного шланга, также он не должен быть перегнут, заблокирован или поврежден. Если проблема не устранена, обратитесь в соответствующую сервисную службу для диагностики и ремонта.
	E03: Неправильная блокировка загрузочного люка	Закройте загрузочный люк еще раз, нажмите кнопку ?Старт/пауза? и удерживайте ее несколько секунд, чтобы перезапустить программу. Если проблема не устранена, обратитесь в соответствующую сервисную службу для диагностики и ремонта.
	H: Высокая температура воды в барабане	Работа прибора должна быть приостановлена нажатием кнопки ?Старт/пауза?. Дождитесь, пока стиральная машина остынет до приемлемого уровня и код ошибки пропадет с дисплея. Нажмите кнопку ?Старт/пауза? для возобновления работы прибора.
	Другие коды ошибки	Выключите прибор, отключите его от электрической сети и как можно скорее обратитесь в соответствующую сервисную службу для диагностики и ремонта.
Неправильные процессы	Протечка воды	<ol style="list-style-type: none"> 1. Правильно подключите подводящий шланг; 2. Используйте подходящий кран для подключения.
	Залив и слив воды происходят одновременно	<ol style="list-style-type: none"> 1. Убедитесь, что нижняя точка сливного шланга находится выше уровня воды внутри стиральной машины; 2. Проверьте герметичность сливного шланга и канализационной трубы. Это может привести к эффекту сифона; 3. Убедитесь, что со сливного шланга снята транспортировочная фиксирующая скоба.
	Из лотка для моющих средств выходит пена	<ol style="list-style-type: none"> 1. Убедитесь, что используется нужное количество моющего средства для стиральных машин с низким уровнем пенообразования; 2. Добавьте ложку кондиционера в нужное отделение лотка для моющих средств, а затем добавьте 500 мл воды; 3. Снизьте количество моющего средства.
	Слышен необычный звук	<ol style="list-style-type: none"> 1. Убедитесь, что в барабане нет металлических предметов, например, монет, молний или металлических кнопок и пуговиц; 2. Убедитесь, что между барабаном и сливной трубой не застряли инородные тела, такие как косточки от бюстгалтера; 3. Звук работы сливного клапана или смешивания воды с воздухом во время работы сливного насоса являются нормальным явлением..

Техническая информация

Модель	WD10FT-B6E
Максимальный вес белья при стирке, кг	10.0
Максимальный вес белья при отжиме, кг	10.0
Максимальный вес белья при сушке, кг	6.0
Мощность при сушке, Вт	1600
Сила тока, А	10
Подключение Напряжение/Частота	220В/50Гц
Максимальная мощность, Вт	1800
Уровень шума при стирке, дБ(А)	62
Уровень шума при отжиме, дБ(А)	76
Максимальная скорость отжима, Об/мин	1400
Класс энергоэффективности	В
Рабочее давление воды, МПа	0.03~1.0
Уровень влагозащиты	IPX4
Вес нетто, кг	65
Габариты (Ш ? Г ? В, мм)	600x577x847

Примечание: Заявленная глубина показывает размер корпуса прибора без учета проводов и шлангов.

Гарантийный талон

Гарантийный талон

Информация о покупателе

ФИО: _____

Адрес: _____

Телефон: _____

Модель: _____

Дата продажи: _____

Номер счета: _____

Продавец: _____

Информация об обслуживании

Дата: _____

Неисправность: _____

Работа: _____

Мастер: _____

Наименование
запчасти _____

* Данный гарантийный талон не нужно отдавать продавцу. Сохраните его вместе с чеком о покупке.

I Гарантия

Условия гарантии

Благодарим вас за выбор стиральной машины Viomi. Пожалуйста, внимательно прочитайте условия гарантии:

1. Сохраните гарантийному талону и чек на покупку, которые потребуются в случае возникновения гарантийного случая.
2. Если у вашей стиральной машины появились неисправности и требуется гарантийный ремонт, обратитесь в специализированную сервисную службу.
3. Длительность гарантии на всю стиральную машину – 1 год, а на основные компоненты (двигатель, плата управления, дренажный насос (клапан), фильтр, регулятор температуры, электромагнитный клапан, датчик уровня воды, замок блокировки люка, нагревательный элемент и т.д.) - три года.
4. Отказ от гарантийного ремонта: в случае любой из следующих ситуаций будет взиматься плата за техническое обслуживание, ремонт и замену деталей независимо от даты покупки:
 - (1) Ущерб, причиненный неправильной эксплуатацией и хранением.
 - (2) Вмешательство в конструкцию неуполномоченными на это организациями и людьми без соответствующей квалификации.
 - (3) Отсутствует гарантийный талон или чек о покупке.
 - (4) Информация, указанная в гарантийном талоне, не соответствует или отличается от информации, указанной на фактическом товаре.
 - (5) Ущерб, причиненный форс-мажорными обстоятельствами (включая ненормальное напряжение, столкновение, падение в воду, пожар и другие стихийные бедствия).
 - (6) Превышение гарантийного срока.
5. Данное изделие является бытовым прибором, и его запрещено использовать в коммерческих целях. Если он используется в коммерческих целях, условия гарантии будут недействительны.

Изготовитель: Гуандун Лицзы Тэкнолджи Ко., Лтд.

Адрес: No.2, Норс оф Синьси Форс Стрит, Сяши Виллэдж Коммити оф Луныцзяо Саб-дистрикт оффис, Шуньдэ Дистрикт, Фошань Сити, Гуандун Провинс, Китай

Импортер (организация, принимающая претензии): ООО «Марвел КТ», 107061, г. Москва, Преображенская пл., д.8, ЭТАЖ 27 - ПОМ. LXXVI.

Тел: +7 495 745-8008 E-mail: info@marvel.ru

I Инструкции по безопасности

При надлежащем уходе ваш новый прибор должен быть безопасен и надежен. Перед использованием прибора прочтите и примите к сведению все инструкции по технике безопасности. Держите их поблизости для дальнейшего использования. Эти инструкции по технике безопасности позволят снизить риск возникновения пожара, поражения электрическим током, серьезных травм или смерти людей. При использовании прибора необходимо соблюдать базовые инструкции по технике безопасности, в том числе содержащиеся на следующих страницах. Производитель не несет никакой ответственности за несоблюдение данных инструкций по технике безопасности, за ненадлежащую эксплуатацию прибора или неправильную настройку параметров управления.

ПРЕДНАЗНАЧЕНО ДЛЯ ИСПОЛЬЗОВАНИЯ

Данное устройство предназначено для использования в домашних и подобных условиях, таких как: кухонные зоны персонала в магазинах, офисах и других рабочих помещениях; фермерские дома; постояльцами в гостиницах, отелях, типа "постель и завтрак" и других жилых помещениях.

Данное устройство не предназначено для использования лицами (включая детей) с ограниченными физическими, или умственными способностями, нарушениями восприятия, а также лицами, не имеющими достаточного опыта и знаний, за исключением случаев, когда они находятся под наблюдением или проинструктированы относительно использования устройства лицом, ответственным за их безопасность. Необходимо следить за тем, чтобы дети не играли с прибором.

Данный прибор не предназначен для профессионального использования. Не используйте прибор на открытом воздухе.

Не загружайте прибор выше максимальной вместимости (6 кг сухой одежды), которая указана в таблице циклов стирки.

Не стирайте изделия, которые были предварительно очищены, вымыты, пропитаны или испачканы бензином, растворителями для химической чистки, другими легковоспламеняющимися или взрывоопасными веществами, потому что они выделяют пары, которые могут воспламениться или взорваться.

Не добавляйте в воду для стирки бензин, растворители для химической чистки или другие легковоспламеняющиеся или взрывоопасные вещества. Эти вещества выделяют пары, которые могут воспламениться или взорваться.

Смягчители ткани или аналогичные продукты следует использовать в соответствии с инструкциями по смягчению ткани.

Не стирайте в машине стекловолоконные материалы (например, шторы и оконные покрытия, при изготовлении в которых используются материалы из стекловолокна). Мелкие частицы могут оставаться в стиральной машине и прилипать к тканям при последующей стирке, вызывая раздражение кожи.

Не сушите в сушилке нестиранные вещи.

Перед сушкой в сушилке, предметы, загрязненные такими веществами, как растительное масло, ацетон, спирт, бензин, керосин, пятновыводители, необходимо стирать в горячей воде с добавлением дополнительного количества моющего средства.

Такие изделия, как поролон (латексная пена) или аналогичные эластомеры, шапочки для душа, водонепроницаемые текстильные изделия, изделия с резиновой подложкой, а также одежду или подушки, снабженные прокладками из поролона, нельзя сушить в сушильной машине.

Заключительная часть цикла сушилки производится без нагрева (цикл охлаждения), чтобы обеспечить, что изделия остаются при температуре, которая гарантирует, что они не будут повреждены.

ВНИМАНИЕ! Никогда не останавливайте сушильную машину до окончания цикла сушки, если только все предметы не будут быстро извлечены и разложены так, чтобы тепло рассеялось.

ВНИМАНИЕ! Прибор не предназначен для управления с помощью внешнего коммутиационного устройства, такого как таймер, или отдельной системы дистанционного управления.

Во время фазы сушки дверца, как правило, сильно нагревается.

Никогда не открывайте дверцу во время сушки.

Не используйте прибор для сушки одежды, выстиранной с использованием легковоспламеняющихся растворителей (например, трихлорэтилена).

Предметы, загрязненные маслом, могут самопроизвольно воспламениться, особенно при воздействии источников тепла, таких как сушилка стиральной машины. Изделия нагреваются, вызывая в масле окислительную реакцию. Окисление создает тепло. Если тепло не может найти выход, предметы могут нагреться настолько, что могут загореться.

Складирование, укладывание или хранение предметов, загрязненных маслом, может препятствовать выделению тепла и, таким образом, создавать опасность возгорания.

Если нет возможности поместить ткани, загрязненные растительным или маслом для жарки, или средствами по уходу за волосами, в стиральную сушильную машину, их следует сначала постирать в горячей воде с добавлением дополнительного моющего средства - это уменьшит, но не устранит опасность.

Извлеките из мешков для стирки все предметы, такие как зажимы и спички.

По причине применения принципа конденсации при сушке, пожалуйста, во время выполнения процесса сушки держите подключенный водопроводный кран открытым.

Перед открытием дверцы убедитесь, что в барабане нет воды.

Никогда не стирайте в устройстве ковровые покрытия.

Соблюдайте осторожность при откачивании горячего раствора моющего средства.

Не заливайте воду во время цикла стирки вручную.

Пожалуйста, правильно закройте загрузочную дверцу, если ее трудно закрыть, пожалуйста, проверьте, не застряла ли бельё в дверце.

Во время цикла стирки температура воды может достигать очень высоких значений.

Не вмешивайтесь в процесс работы.

Никогда не открывайте дверь силой и не используйте ее в качестве ступеньки.

Не позволяйте никому забираться, наклоняться или висеть на какой-либо части устройства, включая любые выступающие детали, такие как дверца устройства или выдвижная полка.

Никогда не ставьте на устройство небольшие электроприборы, такие как микроволновая печь и/или мультиварка.

Держите устройство подальше от зажженных предметов или огнеопасного оборудования, такого как свеча, кухонная плита, контейнер для сжиженного газа и т.д.

Никогда не ставьте на устройство баллоны под давлением.

Всегда следуйте инструкциям по уходу за тканью, рекомендованным производителем одежды.

Регулярно проверяйте соединения шлангов для подачи воды, чтобы убедиться, что они герметичны и не протекают.

Не используйте устройство, если отсутствуют или сломаны какие-либо детали:

Не включайте устройство, пока не убедитесь, что:

- устройство установлено в соответствии с инструкциями по установке;
- все подключения к водопроводу, канализации, питанию и заземлению соответствуют всем местным стандартам и/или другим применимым нормам и требованиям.

Сушилка не должна использоваться, если для очистки использовались промышленные химикаты; нельзя допускать вокруг сушилки скопления ворса (не применимо к устройствам, предназначенным для вентиляции снаружи здания).

УСТАНОВКА

Обращаться с устройством и устанавливать его должны два или более человек – опасность получения травм. При распаковке и установке используйте защитные перчатки – опасность порезов.

Держите детей вдалеке от места установки.

После распаковки устройства убедитесь, что оно не было повреждено во время транспортировки. В случае возникновения проблем обратитесь к дилеру продаж или в ближайший сервисный центр.

Во время установки следите за тем, чтобы устройство не повредило кабель питания – это может привести к возгоранию или поражению электрическим током.

При перемещении не поднимайте устройство за ручки или ящик для моющих средств, не приподняв его за столешницу или верхнюю крышку; во время транспортировки никогда не ставьте дверцу на тележку.

Устройство оснащено транспортировочными болтами для предотвращения возможного повреждения внутренней части во время транспортировки. Перед использованием устройство обязательно снимите транспортировочные болты. После их снятия закройте четырьмя заглушками открытые отверстия для транспортировочных болтов.

Устройство должно устанавливаться и эксплуатироваться в помещении со сливом.

Следите за тем, чтобы пространство было сухим и вентилируемым.

Никогда не ставьте устройство над отверстием открытого дренажа.

Не устанавливайте устройство там, где оно может подвергаться воздействию экстремальных условий, таких как: плохая вентиляция, температура ниже 5 °C или выше 35 °C.

Не подвергайте устройство воздействию едких или взрывоопасных газов (например, пыли, пара, газа и т.д.).

Не устанавливайте устройство в ванной комнате или в помещении с высокой влажностью.

Не следует устанавливать устройство на открытом воздухе, даже в защищенном месте, поскольку оставлять его под воздействием влаги, дождя или грозы может быть очень опасно.

При установке устройства убедитесь, что четыре ножки опоры устойчивы и опираются на пол, отрегулируйте их по мере потребностей, а также убедитесь, что устройство идеально выровнено с помощью уровня.

Устройство не должно устанавливаться за запирающейся, раздвижной дверью или дверью с петлей на противоположной от устройства стороне таким образом, чтобы было ограничено полное открывание дверцы прибора.

Перед любой операцией по установке прибор должен быть отключен от источника питания – опасность поражения электрическим током.

Монтаж, включая подачу воды (если таковая имеется), электрические подключения и ремонт должны выполняться квалифицированным специалистом.

Подсоедините шланг (шланги) для подачи воды к водопроводу в соответствии с правилами вашей местной водопроводной компании.

Для подключения устройства к водопроводу используйте только новые шланги для подачи воды, поставляемые в комплекте с устройством. Старые шланги для подачи воды не следует использовать повторно.

Давление подаваемой воды должно находиться в диапазоне 0,03—1,0 МПа.

Убедитесь, что вентиляционные отверстия в основании устройства (если таковые имеются в вашей модели) не закрыты ковром или другим материалом.

После установки устройства подождите несколько часов, прежде чем запускать его, чтобы оно адаптировалось в помещении к условиям окружающей среды.

После установки упаковочные отходы (пластик, детали из пенополистирола и т.д.) должны храниться в недоступном для детей месте – опасность удушья.

Включайте устройство только после завершения установки.

ЭЛЕКТРОПРОВОДКА

Должна быть предусмотрена возможность отключения устройства от источника питания путем отсоединения его от розетки, если вилка доступна, или с помощью многополюсного выключателя, установленного перед розеткой в соответствии с правилами подключения, при этом устройство должно быть заземлено в соответствии с государственными стандартами электробезопасности.

При установке прибора сетевая розетка должна находиться в пределах легкой досягаемости.

При нагревании максимальный ток устройства составляет 10А, поэтому, пожалуйста, убедитесь, что система электропитания (напряжение, ток и кабель) соответствует нагрузке используемого устройства.

Отсоедините шнур питания, взявшись за вилку, а не за шнур.

В целях обеспечения вашей безопасности подключите кабель к розетке, которая подключена к заземлению. Пожалуйста, проверьте свою розетку, чтобы убедиться, что она правильно подключена к надежному заземлению.

Не используйте удлинители, несколько розеток или адаптеров.

Электрические детали не должны быть доступны пользователю после установки.

Не используйте устройство, если вы промокли.

Не используйте устройство, если у него поврежден кабель питания или вилка, если оно работает неправильно, или если оно было повреждено или уронено.

Если шнур питания поврежден, он должен быть заменен изготовителем, его агентом по сервисному обслуживанию или специалистами, обладающими подобной квалификацией, на идентичный, во избежание опасности – риска поражения электрическим током.

Отсоедините шнур питания, взявшись за вилку, а не за шнур.

ОЧИСТКА И ТЕХНИЧЕСКОЕ ОБСЛУЖИВАНИЕ

ВНИМАНИЕ! Убедитесь, что устройство выключено и отсоединено от источника питания, а также закройте водопроводный кран перед осуществлением каких-либо операций по техническому обслуживанию; никогда не используйте оборудование для очистки паром - опасность поражения электрическим током.

Соблюдайте осторожность при сливе горячей воды из барабана, например, во время технического обслуживания насоса.

СЕРВИСНОЕ ОБСЛУЖИВАНИЕ

Не ремонтируйте и не заменяйте какие-либо части прибора и не пытайтесь выполнять какие-либо сервисные работы, если это специально не указано в руководстве пользователя. Используйте только официальное послепродажное обслуживание. Самостоятельный или непрофессиональный ремонт может привести к опасному инциденту, угрожающему жизни или здоровью и/или значительному материальному ущербу.

В случае ошибки функционирования и/или неисправности выключите устройство, закройте водопроводный кран и не трогайте самостоятельно. Немедленно обратитесь в сервисный центр и используйте только оригинальные запасные части. Несоблюдение этих инструкций может поставить под угрозу безопасность устройства.

Некоторые внутренние детали намеренно не заземлены и могут представлять опасность поражения электрическим током во время обслуживания. Обслуживающий персонал – не прикасайтесь к следующим деталям, пока устройство находится под напряжением: впускной клапан (клапаны), сливной насос, радиатор контроллера двигателя, печатные платы.

Всегда отключайте устройство от сети, прежде чем приступать к какому-либо обслуживанию. Отсоедините шнур питания, взявшись за вилку, а не за шнур.

Перед снятием прибора с эксплуатации или утилизацией снимите дверцу, чтобы дети не могли играть или прятаться внутри. Также отсоедините шнур питания/вилку.

ДЕТИ

Этим прибором могут пользоваться дети в возрасте от 8 лет и старше, а также лица с ограниченными физическими или умственными способностями, нарушениями восприятия или с недостатком опыта и знаний, при условии, что они находятся под наблюдением или проинструктированы относительно безопасного использования прибора и понимают связанные с этим опасности. Дети не должны играть с прибором. Чистка и техническое обслуживание не должны производиться детьми без присмотра. Детей младше 3 лет следует держать вдалеке, если они не находятся под постоянным присмотром.

Не позволяйте детям и домашним животным играть на приборе или внутри него.

При использовании прибора вблизи нахождения детей необходим тщательный контроль за детьми.

Убедитесь, что в приборе задействованы все функции защиты от детей и обязательно выключайте прибор, когда он не используется.

Чистка и техническое обслуживание не должны выполняться детьми без присмотра.

Храните все средства для стирки (включая моющее средство, отбеливатель, смягчитель ткани и т.д.) в недоступном для детей месте.

Чтобы снизить риск отравления или получения химических ожогов, храните все чистящие средства в недоступном для детей месте.

Держите домашних животных подальше от прибора.

ВНИМАНИЕ! Компания отказывается от какой-либо ответственности, при условии, что эти правила не соблюдаются.

УТИЛИЗАЦИЯ УПАКОВОЧНЫХ МАТЕРИАЛОВ

Упаковочный материал на 100% пригоден для вторичной переработки и помечен символом утилизации.

В связи с этим различные части упаковки должны утилизироваться ответственно и в полном соответствии с правилами местных инстанций, регулирующими утилизацию отходов.

УТИЛИЗАЦИЯ БЫТОВОЙ ТЕХНИКИ

Данное устройство изготовлено из материалов, пригодных для вторичной переработки или повторного использования. Утилизируйте его в соответствии с местными правилами утилизации отходов. Для получения дополнительной информации об обработке, утилизации и вторичной переработке бытовых электроприборов обратитесь в местные инстанции, в службу сбора бытовых отходов или в магазин, где вы приобрели электроприбор. Данное устройство маркировано в соответствии с Европейской директивой 2012/19/EU. Отходы электрического и электронного оборудования (WEEE). Обеспечив правильную утилизацию этого продукта, вы сможете предотвратить негативные последствия для окружающей среды и здоровья человека.

Символ  на изделии или в сопроводительной документации указывает на то, что с устройством нельзя обращаться как с бытовыми отходами, а следует сдать его в соответствующий центр сбора для утилизации электрического и электронного оборудования.

Карточка товара

Карточка товара		
1	Торговая марка поставщика	Viomi
2	Идентификатор модели поставщика	WD10FT- B6E
3	Номинальная емкость стирки (кг)	10.0
4	Номинальная емкость сушки (кг)	6.0
5	Энергоэффективность	B
6	Потребление энергии (кВт/ч) (стирка и сушка)	8.05
7	Потребление энергии (кВт/ч) (только для стирки)	1.10
8	Эффективность стирки	A
9	Эффективность забора воды (%)	58
10	Максимальная скорость отжима (об/мин)	1400
11	Расход воды (общий) (л/цикл) (стирка и сушка)	160
12	Расход воды (общий) (л/цикл) (только для стирки)	70
13	Время стирки и сушки (мин)	630
14	Уровень шума при стирке (дБ(А))	62
15	Уровень шума при вращении (дБ(А))	76
16	Уровень шума при сушке (дБ(А))	69
Для использования программы энергоэффективности: Стирка: Хлопок +60 °C + 1400 об/мин. Сушка: Сушка (Автоматическая)		
Класс энергоэффективности по шкале от A (более эффективный) до G (менее эффективный).		
“Cotton 60 °C” - это стандартные программы стирки, к которым относится информация на этикетке и в описании. Они подходят для очистки хлопчатобумажного белья с обычными загрязнениями и являются наиболее эффективными программами с точки зрения комбинированного потребления энергии и воды для стирки такого типа хлопчатобумажного белья, поэтому фактическая температура воды может отличаться от заявленного цикла.		
10 кг: Время выполнения стандартной программы 60° cotton (хлопок +60°C + 1400 об/мин) при полной загрузке составляет 230 минут		
Продолжительность действия режима "оставлено включенным" (Ti) составляет < 3 мин после завершения программы.		