

beko

Стиральная машина

Инструкция по эксплуатации

Кір жуғыш машина

Пайдалану бойынша нұсқаулық

Kir yuvish mashinasi

Foydalanish bo'yicha qo'llanma



WSRE7612XAWI

RU/KZ/UZ

CE

2820671055

Прочитайте эту инструкцию перед началом эксплуатации.

Уважаемый покупатель!

Спасибо за то, что отдали предпочтение продукции компании БЕКО. Надеемся, что ваша высококачественная машина, изготовленная с применением самых современных технологий, будет демонстрировать наилучшие результаты эксплуатации. Для этого перед началом эксплуатации внимательно прочитайте эту инструкцию и всю сопутствующую документацию и используйте его в дальнейшем в качестве справочника. При передаче машины другому лицу передайте и эту инструкцию. Придерживайтесь всех предупреждений и информации, содержащихся в инструкции.

Эта инструкция по эксплуатации может применяться для нескольких моделей. Различия между моделями указаны в инструкции.

Условные обозначения

В данной инструкции используются следующие условные обозначения.



Важная информация или полезные советы по эксплуатации.



Предупреждение об опасности травмирования или повреждения имущества.



Предупреждение об опасности поражения электрическим током.



Упаковка стиральной машины изготовлена из материалов, подлежащих вторичной переработке, в соответствии с местными нормами и правилами по охране окружающей среды.



Продукция сертифицирована. Информация о сертификации по тел.: 8-800-200-23-56 (звонок бесплатный на территории России). Произведено ООО «БЕКО» 601021, Россия, Владимирская обл., Киржачский р-н, муниципальное образование сельское поселение Першинское, деревня Федоровское, ул. Сельская, д. 49.

Специальные условия реализации не установлены.

Продукт изготовлен по ТУ 27.51.13-001-58880098-2017 в соответствии с ТР ТС 004 «О безопасности низковольтного оборудования», ТР ТС 020 «Электромагнитная совместимость технических средств», ТР ЕАЭС 037 «Об ограничении применения опасных веществ в изделиях электротехники и радиоэлектроники».

Система менеджмента качества, экологии и энергетики соответствует требованиям стандартов ISO 9001, ISO 14001, ISO 50001.



Данное изделие изготовлено по самой современной технологии, без ущерба для окружающей среды.

В этом разделе содержатся правила техники безопасности, соблюдение которых позволит избежать травмирования или материального ущерба. При несоблюдении этих правил все гарантийные обязательства аннулируются.

1.1. Общие правила техники безопасности

- Допускается использование данного изделия детьми старше 8 лет и лицами с ограниченными физическими, сенсорными и интеллектуальными возможностями, либо не имеющими опыта и знаний, только в том случае, если они находятся под присмотром или руководством относительно безопасного использования устройства и связанных с этим рисков. Не разрешайте детям играть с изделием.
- Не допускать детей младше трех лет без постоянного присмотра взрослых.
- Не устанавливайте машину на ковровом покрытии. Недостаточная вентиляция под днищем машины может привести к перегреву электрических деталей и проблемам в работе изделия.
- Не пользуйтесь неисправным изделием, пока не обратитесь в фирменный сервисный центр для проведения ремонта. Это может привести к поражению электрическим током!
- В данном изделии предусмотрено возобновление работы при восстановлении подачи электроэнергии после перерыва. Для отмены выполнения программы следуйте указаниям в разделе «Отмена программы».
- Это устройство следует подключать к розетке с заземлением, защищенной предохранителем на 16 А. Обязательно установите заземление. Заземление должен выполнять квалифицированный электрик. При отсутствии заземления, выполненного в соответствии с местными правилами, компания-изготовитель снимает с себя всякую ответственность по возмещению ущерба.
- Шланг подачи воды и сливной шланг должны быть надежно закреплены и не иметь повреждений для предотвращения протечек.
- Не открывайте дверцу загрузочного люка и не извлекайте фильтр, если в барабане есть вода. При несоблюдении этого условия возникает опасность затопления и получения ожогов от горячей воды.
- Не пытайтесь открыть дверцу загрузочного люка, когда она заблокирована. Дверцу загрузочного люка можно открывать через несколько минут после окончания программы стирки. Попытка открыть заблокированную дверцу может привести к повреждению дверцы и замка.
- Отключайте машину от электрической сети, когда она не используется. Закройте водопроводный кран шланга подачи воды.
- Запрещается мыть машину струей воды. Это может привести к поражению электрическим током!
- Не прикасайтесь влажными руками к вилке шнура питания. Извлекая вилку из розетки, не тяните за шнур; беритесь только за вилку.
- Используйте только те моющие средства и добавки, которые предназначены для автоматических стиральных машин.
- Следуйте указаниям на этикетках одежды и белья, а также инструкциям на упаковке моющих средств.
- Перед выполнением установки, технического обслуживания, ремонта или мытья машины обязательно отключите ее от электрической сети.
- Работы по установке и ремонту машины должны выполнять только **специалисты авторизованного сервисного центра**. Компания-изготовитель не несет ответственности за ущерб, возникший в результате выполнения работ лицами, не имеющими на то права.
- Во избежание возможных рисков в случае повреждения шнура питания его должен заменить производитель, его представитель по сервису, лицо, имеющее аналогичную квалификацию (предпочтительно электрик), или лицо, уполномоченное изготовителем.

1.2. Использование по назначению

- Данное изделие предназначено для бытового применения. Запрещается применять изделие в коммерческих целях, а также не по прямому назначению.
- Изделие можно использовать только для стирки и полоскания одежды и белья, имеющих соответствующую маркировку.
- Компания-изготовитель не несет ответственности за ущерб, возникший в результате неправильного применения или транспортировки.
- Проектный срок службы изделия составляет 10 лет. В течение этого срока для обеспечения надежной работы изделия компания-изготовитель предоставляет фирменные запасные части.

1.3. Безопасность детей

- Упаковочные материалы представляют опасность для детей. Храните упаковочные материалы в безопасном месте, недоступном для детей.
- Электроприборы представляют опасность для детей. Не подпускайте детей к работающей машине. Следите за тем, чтобы они не повредили машину. Используйте блокировку от детей

1 Важные инструкции по технике безопасности и охране окружающей среды

для предотвращения вмешательства в работу машины.

- Уходя из помещения, где установлена машина, обязательно закрывайте дверцу загрузочного люка.
- Храните моющие средства и добавки в безопасном месте, недоступном для детей, закрывая крышку контейнера моющего средства или запечатывая его упаковку.

1.4. Утилизация упаковки



Упаковка прибора изготовлена из сырья, подлежащего вторичной переработке, в соответствии с государственными законами об охране окружающей среды. Не выбрасывайте упаковочные материалы вместе с бытовыми или другими отходами. Отнесите упаковочные материалы в специально определенные места (площадки), организованные для целей сбора и накопления отходов. Упаковку необходимо складировать отдельно по видам отходов и группам, однородных отходов (раздельное накопление). Например, упаковочную пленку необходимо складировать в контейнер предназначенный для сбора пластиковых отходов или для сбора отходов подлежащих вторичной переработке и т.д.. Конкретные требования к местам временного накопления отходов (в том числе виды обозначений контейнеров) можно найти в региональных документах.

1.5. Утилизация старого изделия

- Это изделие было произведено из высококачественных деталей и материалов, которые подлежат повторному использованию и переработке. Поэтому не выбрасывайте изделие с обычными бытовыми отходами после завершения его эксплуатации. Сдайте его на специальный пункт утилизации отходов электрического и электронного оборудования. О местонахождении ближайшего пункта сбора отходов вы можете узнать у местных властей. Способствуйте защите окружающей среды, пользуясь продукцией из переработанных материалов. Перед утилизацией изделия необходимо обрезать шнур питания и сломать замок дверцы загрузочного люка, чтобы исключить возможную опасность для детей.

1.6. Соответствие Директиве ЕС об утилизации электрического и электронного оборудования (WEEE) и утилизация вышедшего из употребления оборудования:



Данное изделие соответствует Директиве ЕС об утилизации электрического и электронного оборудования (2012/19/EU). Данное изделие имеет маркировку, указывающую на утилизацию его как электрического и электронного оборудования (WEEE).

1.7. Соответствие ТР ЕАЭС 037 и Директиве ЕС по ограничению использования вредных веществ

Стиральная машина соответствует Техническому регламенту ТР ЕАЭС 037 «Об ограничении применения опасных веществ в изделиях электротехники и радиоэлектроники» и Директиве ЕС по ограничению использования вредных веществ (2011/65/EU). Она не содержит вредных и запрещенных материалов, указанных в Директиве и регламенте.

2 Описание стиральной машины

2.1. Общий вид

- 1- Шнур питания
- 2- Верхняя панель
- 3- Панель управления
- 4- Сливной шланг
- 5- Дверца загрузочного люка
- 6- Крышка фильтра
- 7- Регулируемые ножки
- 8- Распределитель моющих средств

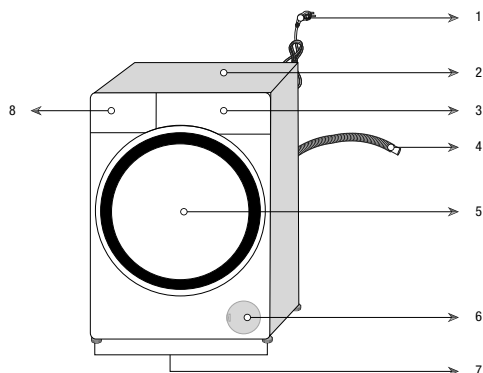

2.2. Содержимое упаковки

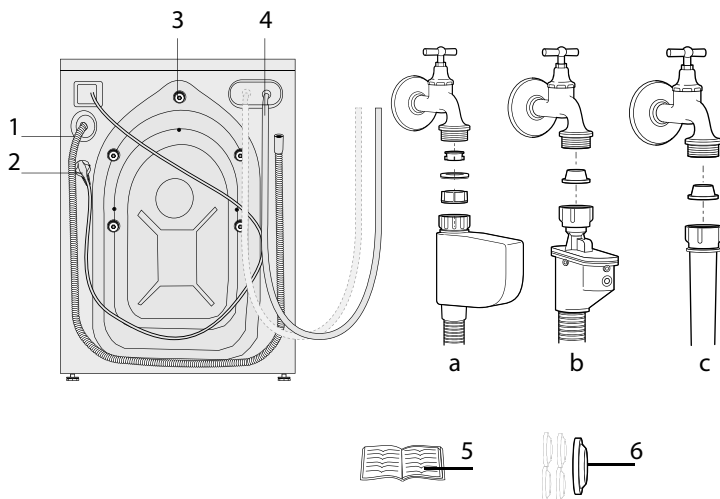

- 1- Сливной шланг
- 2- Шнур питания
- 3- Транспортные предохранительные болты - 4 шт.*
- 4- Шланг подачи водопроводной воды (один из следующих типов фильтров используется для подсоединения шланга подачи водопроводной воды.)
 - a- Электронное перекрытие воды
 - b- Механическое перекрытие воды
 - c- Стандарт
- 5- Инструкция по эксплуатации
- 6- Узел пластмассовой заглушки

* В зависимости от модели вашей машины количество транспортных предохранительных болтов может отличаться.

2 Описание стиральной машины

2.3. Технические характеристики

Модель	WSRE7612XAWI
Макс. загрузка сухого белья (кг)	7
Высота (см)	84
Ширина (см)	60
Глубина (см)	49
Вес нетто (± 4 кг)	62
Электропитание (В/Гц)	230 V / 50Hz
Ток (А)	10
Потребляемая мощность (Вт)	2200
Макс. скорость отжима (об./мин.)	1200
Энергопотребление в режиме ожидания (Вт)	1.00
Энергопотребление в выключенном состоянии (Вт)	0.25
Класс энергетической эффективности	A



В связи с усовершенствованием изделия технические характеристики могут быть изменены без предварительного уведомления.



Рисунки в данной инструкции носят схематический характер и могут не вполне соответствовать конкретному изделию.



Данные, указанные на этикетках изделия и в сопроводительной документации, получены в лабораторных условиях согласно соответствующим стандартам. Эти данные могут отличаться в зависимости от условий эксплуатации изделия.



Класс энергоэффективности, указанный на панели управления, соответствует классу энергоэффективности Европейского Союза.

3 Установка

Для установки изделия обратитесь в ближайший фирменный сервисный центр. Прежде чем обращаться в фирменный сервисный центр, ознакомьтесь с инструкцией по эксплуатации и проверьте возможность подключения изделия к электросети, водопроводу и канализации. При необходимости обратитесь к квалифицированному электрику или сантехнику для выполнения необходимых подготовительных работ.



Подготовка места для установки изделия, в том числе подготовка электрической сети, водопровода и канализации к подключению изделия, является обязанностью покупателя.



ПРЕДУПРЕЖДЕНИЕ: Установку изделия и подключение его к электрической сети должны выполнять специалисты фирменного сервисного центра. Компания-изготовитель не несет ответственности за ущерб, возникший в результате выполнения работ лицами, не имеющими на то права.



ПРЕДУПРЕЖДЕНИЕ: Перед установкой необходимо выполнить осмотр изделия на наличие дефектов. Если таковые имеются, не устанавливайте изделие. Поврежденные изделия могут стать причиной несчастного случая.



Не допускайте перегибов, защемления или повреждения шнура электропитания, заливного и сливного шлангов при перемещении изделия на место во время установки или чистки.

3.1. Поэтапная установка

ШАГ 1. Выбор места для установки

- Для оптимальной производительности машину следует устанавливать на твердом полу. Не устанавливайте прибор на ковровом покрытии с длинным ворсом или подобных поверхностях.
- Деревянные полы, возможно, потребуются укрепить, чтобы снизить уровень вибрации и/или вероятность неравномерной загрузки. Ковровые покрытия и кафельные полы не устойчивы к вибрации, и стиральная машина может несколько смещаться во время отжима.
- В случае установки на стиральную машину сушильного автомата общий вес приборов при полной загрузке составляет около 180 кг, поэтому их следует устанавливать только на ровном твердом полу, способном выдержать такую нагрузку.
- Не ставьте прибор на шнур питания.
- Не устанавливайте прибор в помещениях, где температура может опускаться ниже 0°C. Прибор должен быть защищен от воздействия прямых солнечных лучей.
- Между прибором и другой мебелью должен оставаться зазор не менее 1 см.

ШАГ 2. Удаление упаковочных материалов



ПРЕДУПРЕЖДЕНИЕ: Упаковочные материалы могут представлять опасность для детей. Утилизируйте все упаковочные материалы (пластиковые и полистироловые пакеты и т.п.), поместив в недоступное для детей место.

ШАГ 3. Удаление транспортировочных креплений



ПРЕДУПРЕЖДЕНИЕ: Не снимайте транспортировочные крепления, пока не удалите упаковочные материалы.



Перед эксплуатацией стиральной машины выньте транспортировочные болты!

Несоблюдение этого условия приведет к поломке машины.

1. Ослабьте болты гаечным ключом, чтобы они свободно вращались (С).
2. Осторожно поверните и выньте предохранительные транспортировочные болты (с пластиковыми и резиновыми втулками).
3. Закройте отверстия на задней стенке пластиковыми заглушками, которые находятся в пакете с инструкцией по эксплуатации. (Р)

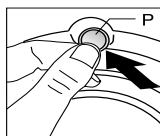
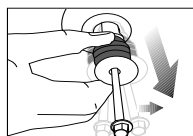
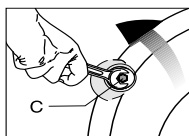

3 Установка



Сохраните предохранительные транспортировочные болты на случай, если стиральную машину понадобится перевозить.



Запрещается перевозить изделие, если предохранительные транспортировочные болты не установлены.

ШАГ 4. Регулировка ножек

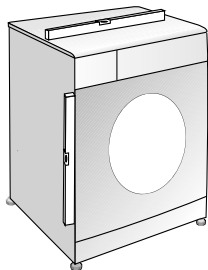

ПРЕДУПРЕЖДЕНИЕ: Чтобы стиральная машина работала тихо и без вибрации, она должна стоять ровно и устойчиво. Выровняйте машину, отрегулировав высоту ножек. Если этого не сделать, машина может сдвинуться со своего места, что приведет к повышенной вибрации и повреждениям.

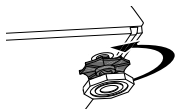

1. Вручную ослабьте контргайки на ножках.

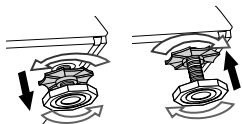

2. Отрегулируйте высоту ножек, чтобы машина стояла ровно и устойчиво.



3. Затем вручную затяните все контргайки.



ПРЕДУПРЕЖДЕНИЕ: Не используйте для ослабления контргаек какие-либо инструменты, чтобы не повредить их.

ШАГ 5. Подключение к водопроводу



Для нормальной работы машины давление в системе подачи воды должно быть в пределах от 1 до 10 бар (0,1 - 1 МПа). При этом расход воды при полностью открытом кране составит 10-80 литров воды в минуту. Если в водопроводе более высокое давление, необходимо установить редукционный клапан.



Если предполагается использовать изделие с двумя водоприемными патрубками как изделие с одним подводом воды (**холодной**), следует установить заглушку на впускной клапан горячей воды (это относится к изделиям, которые комплектуются заглушкой).



ПРЕДУПРЕЖДЕНИЕ: Модели с одним патрубком для подачи воды не следует подключать к крану горячей воды. В этом случае либо будет испорчено белье, либо сработает система защиты и машина перестанет работать.



ПРЕДУПРЕЖДЕНИЕ: Не используйте для новой стиральной машины заливные шланги, бывшие в употреблении. Это может стать причиной появления пятен на белье.

3 Установка

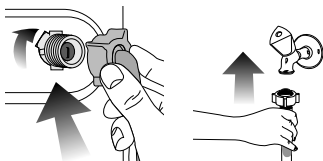

1. Затяните все гайки вручную. Не используйте для затяжки гаек гаечный ключ.
2. После подсоединения шлангов полностью откройте краны для проверки мест подсоединения на наличие протечек. В случае протечки закройте кран и отвинтите гайку. Проверьте прокладку и тщательно затяните гайку еще раз. Во избежание возможных протечек и связанного с этим ущерба закрывайте краны, когда машина не используется.

ШАГ 6. Слив воды

- Конец сливного шланга следует подсоединить непосредственно к канализации или вывести в раковину.



ПРЕДУПРЕЖДЕНИЕ: Если во время слива шланг вырвется из места подсоединения, вода может разлиться по всему дому. Кроме того, существует опасность ожогов, поскольку температура воды может быть очень высокой! Во избежание таких ситуаций, а также для обеспечения нормальной работы систем подачи и слива воды, надежно закрепите конец сливного шланга.

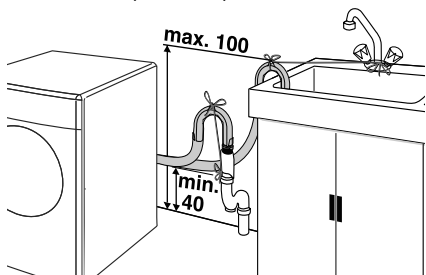

- Шланг следует крепить на высоте от 40 см до 100 см.
- Если проложить шланг на высоте менее 40 см от уровня пола с последующим подъемом, слив воды будет затруднен, и белье будет оставаться мокрым. Поэтому следует соблюдать параметры высоты, указанные на рисунке.
- Для предотвращения попадания грязной воды обратно в стиральную машину и обеспечения беспрепятственного слива конец шланга не следует погружать в сливное отверстие глубже, чем на 15 см. Если шланг слишком длинный, его нужно обрезать.

- Следите за тем, чтобы сливной шланг был проложен без перегибов и ничем не прижат, а конец сливного шланга не был скручен.
- Если шланг слишком короткий, нарастите его фирменным удлинительным шлангом. Общая длина шланга не должна превышать 3,2 м. Во избежание протечек воды для сращивания сливного шланга и удлинительного шланга следует использовать соответствующий хомут.

ШАГ 7. Подключение к электрической сети

Это устройство следует подключать к розетке с заземлением, защищенной предохранителем на 16 А. При отсутствии заземления, выполненного в соответствии с местными правилами, компания-изготовитель снимает с себя всякую ответственность по возмещению ущерба.

- Подключение должно осуществляться в соответствии с местными нормами и правилами.
- Прибор следует устанавливать таким образом, чтобы место подключения шнура питания к электросети было легкодоступным.
- Если в вашем доме установлен предохранитель или автоматический выключатель, рассчитанный на ток меньше 16 А, обратитесь к квалифицированному электрику для установки предохранителя на 16 А.
- Напряжение в сети должно соответствовать напряжению, указанному в разделе «Технические характеристики».
- Запрещается подключение изделия к сети электропитания с помощью удлинителей или розеток с несколькими гнездами.



ПРЕДУПРЕЖДЕНИЕ: Замену поврежденного шнура питания должен производить только специалист фирменного сервисного центра.

Транспортировка изделия

1. Перед транспортировкой отключите изделие от электрической сети.
2. Отсоедините заливной и сливной шланги.
3. Слейте воду, оставшуюся в устройстве. см. 6.5.
4. Установите транспортировочные болты в порядке, обратном их снятию см. 3 (шаг 3).





































Запрещается перевозить изделие, если предохранительные транспортировочные болты не установлены.

4 Подготовка к стирке

4.1. Сортировка белья

- Рассортируйте белье по типу ткани, цвету, степени загрязнения и допустимой температуре стирки.
- Следуйте указаниям на этикетках одежды и белья.

СИМВОЛЫ СТИРКИ БЕЛЬЯ										
 Символы машинной стирки	 Обычная стирка	 Без глажки	 Деликатная стирка	 Ручная стирка	 Не подлежит стирке	 Без отжима				
	Температура воды	Максимум Символ(ы)	95°C ●●●	70°C ●●	60°C ●●	50°C ●●●	40°C ●●	30°C ●		
 СУШКА	Символы сушки	 Можно сушить в сушильной машине	 Без глажки	 Деликатная сушка	 Не сушить в сушильной машине	 Не сушить	 Химическая чистка запрещена			
	Настройки сушки	 При любой температуре	 При высокой температуре	 При средней температуре	 При низкой температуре	 Без нагрева	 Повесьте, чтобы высушить	 Разложите, чтобы высушить	 Повесьте влажным, чтобы высушить	 Разложите в тени, чтобы высушить
 гладить	Гладить -	 Гладить при высокой температуре	 Гладить при средней температуре	 Гладить при низкой температуре	 Не гладить	 Гладить без пара				
	Сухим утюгом или с паром	200 °C	150 °C	110 °C	Не гладить	Гладить без пара				
	Максимальная температура	200 °C	150 °C	110 °C	Не гладить	Гладить без пара				
 ОТБЕЛИВАТЕЛЬ	 Все отбеливатели применимы	 Можно применить отбеливатель (гипохлорит натрия)	 Отбеливание не допускается	 Допускается использование только отбеливателей, не содержащих хлор						

4.2. Подготовка белья к стирке

- Белье с металлическими элементами (например, бюстгалтеры на косточках, пряжки ремней и металлические пуговицы) может повредить машину. Перед стиркой снимите металлические детали или вложите белье в сетчатый мешочек или наволочку.
- Достаньте из карманов все предметы (монеты, ручки, скрепки и т.п.), выверните их и очистите. Наличие посторонних предметов может привести к повреждению машины или к сильному шуму во время работы.
- Сложите мелкие вещи (детские носочки, нейлоновые чулки и т.п.) в сетчатый мешочек или наволочку.
- Гардины следует помещать в барабан в расправленном виде. Перед стиркой снимите с них крепления.
- Застегните молнии, пришейте ослабленные пуговицы, заштопайте дыры и зашейте разрывы.
- Для стирки изделий с этикетками «машинная стирка» или «ручная стирка» используйте только соответствующие программы.
- Не стирайте вместе цветное и белое белье. Новое цветное белье может сильно линять. Стирайте его отдельно.
- Перед стиркой необходимо соответствующим образом обработать сильно загрязненные места и пятна. В сомнительных случаях обратитесь в химчистку.

4 Подготовка к стирке

- Используйте только такие средства для подкрашивания или восстановления цвета и моющие средства, которые подходят для машинной стирки. Обязательно соблюдайте инструкции на упаковке.
- Стирайте брюки и тонкое белье, вывернув наизнанку.
- Изделия из ангорской шерсти перед стиркой поместите на несколько часов в морозильную камеру. Это уменьшит скатывание шерсти.
- Белье, сильно загрязненное мукой, известью, сухим молоком и т.п., перед загрузкой в машину следует вытряхнуть. Со временем загрязнения такого рода могут накопиться на внутренних компонентах машины и стать причиной ее повреждения.

4.3. Рекомендации по экономии электроэнергии

Эти рекомендации помогут вам стирать экономно, не загрязняя окружающую среду.

- Загружайте в машину максимальное количество белья для выбранной программы, но не перегружайте машину (см. «Таблицу выбора программ и энергопотребления»).
- Строго соблюдайте инструкции, приведенные на упаковке моющего средства.
- Стирайте слабо загрязненное белье при низкой температуре.
- Для стирки небольшого количества слабо загрязненного белья используйте короткие программы.
- Используйте замачивание и стирку при высокой температуре только для сильно загрязненного белья или белья с пятнами.
- Если вы планируете сушить белье в сушильном автомате, установите максимально допустимую скорость отжима.
- Соблюдайте рекомендации по количеству моющего средства, указанные на его упаковке. Не используйте больше порошка, чем требуется.

4.4. Первое включение

Перед началом эксплуатации изделия выполните все необходимые процедуры подготовки, описанные в разделах «Установка» и «Важные инструкции по технике безопасности и охране окружающей среды».

Чтобы подготовить стиральную машину для стирки белья, запустите программу «Очистка барабана». Если в машине отсутствует такая программа, примените метод, описанный в пункте 6.2.



Используйте только те моющие средства, которые предназначены для стиральных машин.



В стиральной машине может оставаться немного воды, использовавшейся в процессе контроля качества на предприятии-изготовителе. Это не представляет опасности для машины.

4.5. Правильный объем загрузки

Максимальный объем загрузки зависит от типа белья, степени загрязнения и используемой программы стирки.

Машина автоматически регулирует объем воды в соответствии с весом загруженного белья.



ПРЕДУПРЕЖДЕНИЕ. Используйте сведения, приведенные в «Таблице выбора программ и энергопотребления». Превышение допустимого объема загрузки приведет к ухудшению качества стирки, а также к повышенной вибрации и шуму во время работы машины.

Тип белья	Вес (г)
Купальный халат	1200
Салфетка	100
Пододеяльник	700
Простыня	500
Наволочка	200
Скатерть	250
Полотенце	200

Тип белья	Вес (г)
Полотенце для рук	100
Вечернее платье	200
Нижнее белье	100
Мужской рабочий комбинезон	600
Мужская сорочка	200
Мужская пижама	500
Блузы	100

4.6. Загрузка белья

- 1 Откройте дверцу загрузочного люка.
- 2 Расправьте белье и загрузите его в машину, не сжимая.
- 3 Закройте дверцу и прижмите ее, чтобы раздался щелчок замка. Следите, чтобы белье не защемило дверцей.



Во время выполнения программы дверца загрузочного люка блокируется. Дверцу можно открыть только через некоторое время после завершения программы.



ПРЕДУПРЕЖДЕНИЕ. Если белье распределено в барабане неправильно, это может привести к повышенной вибрации и шуму во время работы машины.

4 Подготовка к стирке

4.7. Использование моющего средства и кондиционера



При использовании моющего средства, кондиционера, крахмала, красителя для тканей, отбеливателя или средства для удаления известковой накипи строго следуйте инструкциям изготовителя на упаковке моющего средства по применению и дозировке. Используйте дозирующую чашку, если таковая имеется.

Распределитель моющих средств

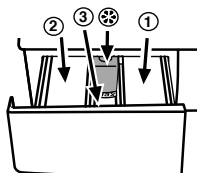

Распределитель моющих средств имеет три отделения:

- (1) для замачивания
- (2) для основной стирки
- (3) для кондиционера
- (*) кроме того, в отделении для кондиционера есть сифон.

Моющее средство, кондиционер и прочие средства для стирки

- Перед запуском программы стирки загрузите моющее средство (отделение «2») и кондиционер (при необходимости).
- Не оставляйте распределитель моющих средств открытым во время выполнения программы стирки!
- Если используется программа без замачивания, не загружайте моющее средство в отделение для замачивания (отделение «1»).
- При использовании программы с замачиванием не загружайте в отделение для замачивания жидкие моющие средства (отделение «1»).
- Не выбирайте программу с замачиванием, если используется моющее средство в специальном мешочке или распределяющем шарике. Поместите моющее средство в специальный мешочек или распределяющий шарик в барабан машины среди белья.
- При использовании жидкого моющего средства поместите его в отделение для основной стирки в дозирующей емкости (отделение «2»).

Выбор моющего средства

Выбор типа моющего средства зависит от типа и цвета ткани.

- Для цветного и белого белья следует использовать разные моющие средства.
- Для белья, требующего бережного обращения, следует использовать только специальные моющие средства (жидкие средства, средства для шерсти и т.д.).
- Для стирки изделий из темных тканей и лоскутных одеял рекомендуется использовать жидкие моющие средства.
- Для стирки шерстяных изделий следует использовать моющие средства, предназначенные специально для шерсти.



ПРЕДУПРЕЖДЕНИЕ. Используйте только те моющие средства, которые специально предназначены для стиральных машин.



ПРЕДУПРЕЖДЕНИЕ. Не используйте мыльный порошок.

Дозировка моющих средств

Дозировка моющего средства зависит от количества белья, степени загрязнения и жесткости воды.

- Не превышайте дозировку, рекомендованную на упаковке моющего средства, во избежание повышенного пенообразования, некачественного полоскания, а также для экономии средств и, в конечном итоге, для защиты окружающей среды.
- Для стирки небольшого количества слабо загрязненного белья используйте меньшее количество моющего средства.

Использование кондиционеров

Кондиционер следует загружать в соответствующее отделение распределителя моющих средств.

- Не добавляйте кондиционер в отделение распределителя выше отметки максимального уровня (> max <).
- Если кондиционер утратил текучесть, перед добавлением в распределитель разбавьте его водой.

Использование жидких моющих средств

- Если жидкое моющее средство утратило текучесть, перед загрузкой в распределитель разбавьте его водой.

4 Подготовка к стирке

Если стиральная машина оснащена заслонкой дозатора для жидких моющих средств с выдвигающим механизмом:

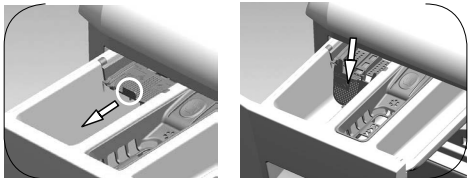

Если вы хотите использовать жидкое моющее средство, потяните заслонку дозатора на себя и осторожно опустите вниз. Часть, которая выдвинется, послужит ограничителем для жидкого моющего средства. По мере необходимости промывайте заслонку водой.

Если вы будете использовать порошкообразное моющее средство, заслонка должна быть зафиксирована в верхнем горизонтальном положении.

Если стиральная машина оснащена заслонкой дозатора для жидких моющих средств с поворотным механизмом:

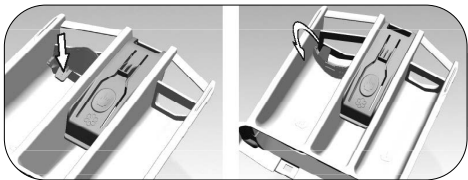

Если вы хотите использовать жидкое моющее средство, нажмите на выступ заслонки, что бы повернуть ее и опустить в нижнее положение. В нижнем положении заслонка послужит барьером для жидкого моющего средства.

Если вы используете стиральный порошок, то заслонка должна быть установлена в верхнем положении (открыта) По мере необходимости промывайте заслонку водой.

Если заслонка не входит в комплект стиральной машины

- Не используйте жидкие моющие средства для замачивания в программах с замачиванием.
- При отложенном старте жидкие моющие средства могут оставлять на белье пятна. Если используется функция отложенного старта, жидкие моющие средства применять не следует.

Использование гелеобразных и таблетированных моющих средств

- Если используется гелеобразное моющее средство текучей консистенции, загрузите моющее средство в отделение для основной стирки.
- Если используется густое гелеобразное моющее средство или же используются моющее средство в капсулах, поместите его перед стиркой прямо в барабан.
- Моющие средства в таблетках можно помещать как в распределитель моющих средств (отделение «2»), так и прямо в барабан перед стиркой.



При использовании моющих средств в таблетках в отделении распределителя может оставаться некоторое количество моющего средства. Такое моющее средство лучше помещать перед стиркой прямо в барабан среди белья (в нижнюю часть барабана).



Не используйте гелеобразные или таблетированные моющие средства в программах с замачиванием.

Использование крахмала

- Добавлять жидкий крахмал, порошкообразный крахмал или краситель для тканей следует в отделение для кондиционера.
- Не используйте одновременно кондиционер и крахмал.
- После использования крахмала протрите барабан чистой влажной тканью.

Использование отбеливателей

- Выберите программу с замачиванием и добавьте отбеливатель в начале цикла замачивания. Не следует загружать моющее средство в отделение для замачивания. Можно также выбрать программу с дополнительным циклом полоскания и загрузить отбеливатель в отделение для основной стирки, когда машина набирает воду для первого цикла полоскания.
- Не смешивайте отбеливатель с моющим средством.
- Используйте небольшое количество отбеливателя (около 50 мл) и тщательно прополаскивайте белье, поскольку отбеливатель может вызывать раздражение кожи. Не наливайте отбеливатель на белье и не используйте его при стирке цветного белья.
- При использовании кислородного отбеливателя выбирайте программу с низкой температурой.
- Кислородные отбеливатели можно использовать вместе с моющим средством. Однако, если они отличаются по консистенции, сначала загрузите в отделение «2» моющее средство и подождите, пока оно смоеется водой. Затем, пока машина все еще набирает воду, добавьте в это же отделение отбеливатель.

Белье					
	Светлое и белое	Цветные ткани	Темное	Деликатные/ шерстяные/ шелковые изделия	
	(Рекомендуемый температурный диапазон в соответствии со степенью загрязнения: 40–90 °C)	(Рекомендуемый температурный диапазон в соответствии со степенью загрязнения: холодная вода – 40°C)	(Рекомендуемый температурный диапазон в соответствии со степенью загрязнения: холодная вода – 40°C)	(Рекомендуемый температурный диапазон в соответствии со степенью загрязнения: холодная вода – 30°C)	
Степень загрязнения	Значительное загрязнение (Трудновыводимые пятна, например, от травы, кофе, фруктов и крови)	Может возникнуть необходимость в предварительной обработке пятен или стирке. Рекомендуемые для стирки белого белья порошкообразные и жидкие моющие средства можно использовать в дозировках, подходящих для стирки сильно загрязненных вещей. Порошкообразные моющие средства рекомендуются использовать для выведения пятен от глины и земли, а также пятен, чувствительных к отбеливателям.	Рекомендуемые для стирки цветного белья порошкообразные и жидкие моющие средства можно использовать в дозировках, подходящих для стирки значительно загрязненных вещей. Порошкообразные моющие средства рекомендуются использовать для выведения пятен от глины и земли, а также пятен, чувствительных к отбеливателям. Используйте моющие средства, не содержащие отбеливатель.	Рекомендуемые для стирки темного белья жидкие моющие средства можно использовать в дозировках, подходящих для стирки значительно загрязненных вещей.	Отдавайте предпочтение жидким моющим средствам для стирки деликатных вещей. Шерстяные и шелковые вещи следует стирать специальными моющими средствами, предназначенными для стирки шерстяных изделий.
	Среднее загрязнение (Например, пятна от прикосновения тела на воротниках и манжетах)	Рекомендуемые для стирки белого белья порошкообразные и жидкие моющие средства можно использовать в дозировках, подходящих для стирки средне загрязненных вещей.	Рекомендуемые для стирки цветного белья порошкообразные и жидкие моющие средства можно использовать в дозировках, подходящих для стирки средне загрязненных вещей. Используйте моющие средства, не содержащие отбеливатель.	Рекомендуемые для стирки темного белья жидкие моющие средства можно использовать в дозировках, подходящих для стирки средне загрязненных вещей.	Отдавайте предпочтение жидким моющим средствам для стирки деликатных вещей. Шерстяные и шелковые вещи следует стирать специальными моющими средствами, предназначенными для стирки шерстяных изделий.
	Незначительное загрязнение (Без видимых пятен)	Рекомендуемые для стирки белого белья порошкообразные и жидкие моющие средства можно использовать в дозировках, подходящих для стирки незначительно загрязненных вещей.	Рекомендуемые для стирки цветного белья порошкообразные и жидкие моющие средства можно использовать в дозировках, подходящих для стирки незначительно загрязненных вещей. Используйте моющие средства, не содержащие отбеливатель.	Рекомендуемые для стирки темного белья жидкие моющие средства можно использовать в дозировках, подходящих для стирки незначительно загрязненных вещей.	Отдавайте предпочтение жидким моющим средствам для стирки деликатных вещей. Шерстяные и шелковые вещи следует стирать специальными моющими средствами, предназначенными для стирки шерстяных изделий.

5 Эксплуатация машины

5.1. Панель управления

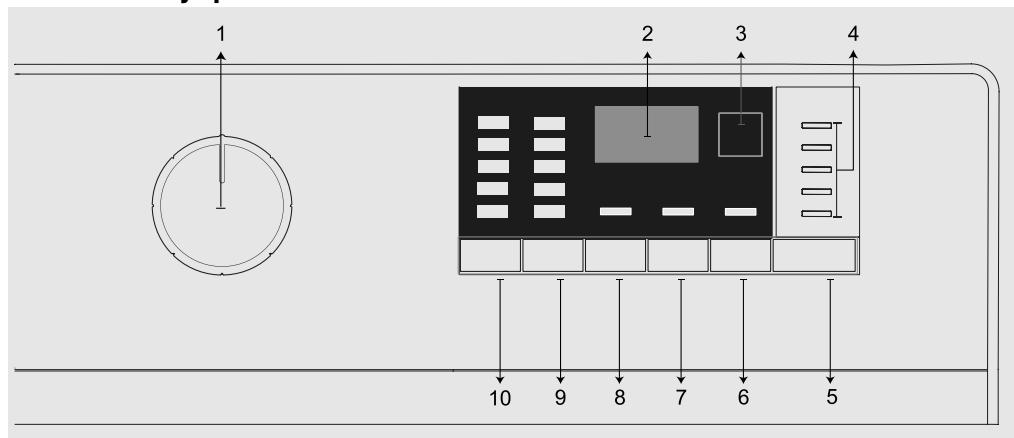

- 1 – Ручка выбора программ (крайнее верхнее положение «Вкл./Выкл.»)
- 2 – Дисплей
- 3 – Кнопка отложенного старта
- 4 – Индикатор выполнения программы
- 5 – Кнопка «Старт/Пауза»

- 6 – Кнопка дополнительных функций 3
- 7 – Кнопка дополнительных функций 2
- 8 – Кнопка дополнительных функций 1
- 9 – Кнопка выбора скорости отжима
- 10 – Кнопка выбора температуры

5.2. Подготовка стиральной машины

1. Проверьте, надежно ли подсоединены шланги.
2. Включите машину в электросеть.
3. Полностью откройте кран.
4. Загрузите белье в машину.
5. Добавьте моющее средство и кондиционер.

5.3. Выбор программы и рекомендации по эффективной стирке

1. Выберите программу из «Таблицы программ и энергопотребления» в соответствии с типом белья, его количеством, степенью загрязнения и температурой стирки.
2. Выберите необходимую программу с помощью ручки выбора программ.

Ориентировочные значения для программ Синтетика

	Максимальная загрузка (кг)	Расход воды (л)	Потребление энергии (кВт·ч)	Продолжительность программы (минимальная)	Остаточная влажность (%) **	Остаточная влажность (%) **
Синтетика 60	3	65	1.20	100/120	≤ 1000	> 1000
Синтетика 40	3	63	0.75	90/110	45	40

* Время выполнения выбранной программы отображается на дисплее машины. Фактическое время стирки может несколько отличаться от значения на дисплее. Это нормально.

** Содержание влаги после отжима может отличаться в зависимости от выбранной скорости вращения.

5.4. Таблица программ и энергопотребления

		Дополнительные функции							
Программа		Максимальная загрузка (кг)	Расход воды (л)	Потребление энергии (кВт·ч)	Максимальная скорость отжима (об/мин)	Замачивание	Быстрая стирка	Удаление шерсти животных	Легкая глажка
Хлопок	до 90	7	92	2.25	1200	•	•	•	•
Хлопок	до 60	7	92	1.70	1200	•	•	•	•
Хлопок	до 40	7	89	1.05	1200	•	•	•	•
Хлопок Эко	до 60**	7	52.0	1.190	1200				
Синтетика	до 60	3	65	1.20	1200	•	•	•	•
Синтетика	до 40	3	63	0.75	1200	•	•	•	•
Экспресс	до 90	7	62	2.00	1200		•		•
Экспресс	до 60	7	62	1.10	1200		•		•
Экспресс	до 30	7	60	0.20	1200		•		•
Экспресс + Быстрая стирка	до 30	2	41	0.15	1200		•		•
Микс 40	до 40	3	65	0.75	800	•	•		•
Шерсть / Ручная стирка	до 40	1.5	55	0.55	1200				
Бережная	до 30	3	51	0.65	800				
Пух (Пар)	до 60	1.5	75	1.75	1000				
Спорт / Мембрана	до 40	3	44	0.45	1200	•			
Тёмные вещи / Джинсы	до 40	2.5	82	0.85	1200	•	•	•	•
Удаление пятен	до 60	3.5	70	1.50	1200	•	•		
Рубашки (Пар)	до 60	3	62	1.70	800	•	•	•	•
Анти-аллергия (Пар)	до 90	7	129	2.80	1200				
Очистка барабана	до 90	-	76	2.40	600				

• : Возможность выбора

* : Выбор осуществляется автоматически, отменить его нельзя.

** : Данная программа при полной загрузке и максимальных оборотах вращения барабана является эталонной программой в соответствии со стандартом EN 60456



С целью экономии электроэнергии фактическая температура стирки может быть ниже, чем указанная в таблице программ.



Фактические значения расхода воды и электроэнергии могут отличаться от указанных в таблице в зависимости от давления, температуры и жесткости воды, температуры окружающей среды, типа и количества белья, использования дополнительных функций и скорости отжима, а также от напряжения в сети электропитания.

Время выполнения выбранной программы стирки отображается на дисплее машины. В зависимости от количества белья, загруженного в машину, возможна разница в 1–1,5 часа между временем выполнения, указанным на дисплее, и фактическим временем выполнения цикла стирки. Сразу после начала стирки произойдет автоматическое обновление времени выполнения.

Набор дополнительных функций может отличаться от приведенного в таблице в зависимости от модели стиральной машины.



Пар распространяется внутри машины во время вращения барабана. Это нормально, что пар не виден во время цикла.

5.5. Основные программы

В зависимости от типа ткани используйте следующие основные программы стирки.

• Хлопок

Программа предназначена для стирки прочных изделий из хлопка (простыни, постельное белье, полотенца, купальные халаты, нижнее белье и пр.). Если нажата кнопка активации функции быстрой стирки, длительность программы значительно сокращается, однако при этом обеспечивается эффективная стирка за счет интенсивных движений барабана. Если функция быстрой стирки не выбрана, обеспечивается превосходная стирка и полоскание сильно загрязненного белья.

• Синтетика

Данная программа используется для стирки синтетических изделий (таких как рубашки, блузки, синтетические/хлопчатобумажные смешанные ткани и пр.). Продолжительность программы значительно сокращается, и машина работает с высокой эффективностью. Если функция быстрой стирки не выбрана, обеспечивается превосходная стирка и полоскание сильно загрязненного белья.

• Шерсть / Ручная стирка

Применяйте для стирки шерстяных или деликатных изделий. Температуру стирки изделий следует выбирать в соответствии с информацией, указанной на этикетках белья. С помощью этой программы стирка выполняется очень бережно, чтобы не повредить белье.

5.6. Дополнительные программы

В стиральной машине предусмотрены дополнительные программы для особых видов стирки.

 Дополнительные программы могут отличаться в зависимости от модели стиральной машины.

• Хлопок Эко (экономичный режим)

С помощью этой программы можно стирать прочные ткани средней загрязненности из хлопка и льна. Стирка длится дольше, чем при использовании остальных программ, однако обеспечивается значительная экономия электроэнергии и воды. Фактическая температура воды может отличаться от указанной. При загрузке меньшего объема белья в машину (например, половины объема барабана или меньше) время выполнения этапов программы может автоматически сокращаться. Таким образом, потребление энергии и воды сокращается и стирка получается более экономной.

• Анти-аллергия (с применением пара)

Выполнение стадии обработки паром вначале программы позволяет легко размягчить загрязнения. С помощью этой программы стирайте белье (детскую одежду, пододеяльники, постельное и нижнее белье и т. п.), которому требуется противоаллергическая и гигиеническая стирка в условиях высокой температуры и длительных интенсивных циклов. Высокая степень гигиены достигается благодаря применению пара перед выполнением программы, длительному времени нагревания и дополнительному этапу полоскания.

*Программа была протестирована Британским Фондом по борьбе с аллергией (Allergy UK) при температуре 60 °C и была сертифицирована как эффективная в борьбе с аллергенами, бактериями и плесенью.

• Бережная

Программа предназначена для стирки деликатного белья, такого как вязаные изделия из смеси хлопка/синтетики или трикотажа. Данная программа обеспечивает более деликатный режим стирки. Стирайте изделия, которые могут полинять, при температуре 20 градусов или выбрав функцию холодной стирки.

• Экспресс

Используйте эту программу с сокращенным циклом для стирки изделий из хлопка с незначительными загрязнениями и не имеющих пятен. Когда выбрана функция быстрой стирки, продолжительность этой программы можно сократить до 14 минут. При выборе функции быстрой стирки можно стирать максимум 2 (два) кг белья.

• Темные вещи / Джинсы

Используйте эту программу для сохранения цвета темной одежды или джинсов. С помощью этой программы обеспечивается высокоэффективная стирка даже при низкой температуре за счет специальных движений барабана. Для стирки темного белья рекомендуется использовать жидкие моющие средства или средства для шерсти. Не стирайте деликатные вещи, содержащие шерсть.

• Микс 40

Применяется для совместной стирки изделий из хлопка и синтетических тканей без сортировки.

• Рубашки (с применением пара)

Эта программа предназначена для одновременной стирки рубашек из хлопка, синтетических и смешанных тканей. Она уменьшает количество складок. Для уменьшения количества складок после завершения программы применяется пар. После завершения программы применяется специальный режим вращения барабана и пар, благодаря чему уменьшается количество складок на рубашках.

5 Эксплуатация машины

• Спорт / Мембрана

Данная программа предназначена для стирки спортивной и верхней одежды, состоящей из смеси хлопка и синтетики, а также мембранных водоотталкивающих материалов и т. д. Она обеспечивает деликатную стирку вашей одежды благодаря специальным вращательным движениям.

• Удаление пятен

В данной стиральной машине предусмотрена специальная программа обработки пятен, позволяющая эффективно удалять пятна различного происхождения. Применяйте данную программу только для износостойкого хлопкового белья с прочной окраской. Не применяйте данную программу для стирки деликатных и окрашивающих изделий. Перед стиркой ознакомьтесь с информацией этикеток изделий (рекомендуется для рубашек из хлопка, брюк, шорт, футболок, детской одежды, пижам, фартуков, скатертей, постельного белья, пододеяльников, простыней, наволочек, банных и пляжных полотенец, салфеток, носков, нижнего белья из хлопка, пригодных для продолжительной стирки при высокой температуре). Автоматическая программа удаления пятен может удалять 24 вида пятен. Они разделены на две группы в соответствии с выбором функции быстрой стирки. Будут отображены группы пятен в зависимости от выбора функции быстрой стирки.

Группы пятен в зависимости от функции быстрой стирки показаны ниже:

Если выбрана функция быстрой стирки:		
Кровь	Чай	Красное вино
Шоколад	Кофе	Карри
Пудинг	Фруктовый сок	Джем
Яйцо	Кетчуп	Уголь

Если функция быстрой стирки не выбрана:		
Сливочное масло	Пот	Заправка к салату
Трава	Грязь на воротнике	Макияж
Грязь	Пища	Машинное масло
Нарар	Майонез	Детское питание

- Выберите программу обработки пятен.

- В группах выше выберите пятно, которое требуется очистить, и с помощью кнопки быстрой стирки и кнопки дополнительной функции выберите соответствующую группу.

- Внимательно прочтите информацию на этикетке изделия и проверьте правильность настройки температуры и скорости вращения барабана.

• Пух (с применением пара)

Предназначена для стирки стеганых одеял и перин с этикеткой «машинная стирка». Правильно загружайте одеяла в машину, чтобы не повредить ни машину, ни само одеяло. Перед стиркой снимите с одеяла пододеяльник. Сложите одеяло вдвое и положите его в машину. При загрузке одеяла следите за тем, чтобы оно не прижималось к манжете загрузочного люка или стеклу дверцы. Для смягчения объемных изделий, например полотенец, после завершения программы применяется пар.

5.7. Специальные программы

В стиральной машине предусмотрены следующие программы для особых функций.

• Полоскание

Отдельный цикл полоскания, который можно использовать просто для полоскания или подкрахмаливания белья.

• Отжим+Слив

Эта программа позволяет удалить воду из одежды или слить воду из машины.

Перед запуском этой программы нужно выбрать необходимую скорость отжима, а затем запустить программу, нажав кнопку «Старт/Пауза». Вначале выполняется откачка воды из машины, а затем – отжим белья при выбранной скорости и откачка отжатой воды.

Если отжим не требуется, а нужно только откатыть воду из машины, выберите программу «Слив+Отжим», затем с помощью кнопки регулировки скорости отжима выберите функцию «Без отжима». Нажмите кнопку «Старт/Пауза».



Для тонкого белья следует устанавливать пониженную скорость отжима.

5.8. Выбор температуры

При выборе программы на индикаторе температуры отображается значение температуры, рекомендованное для данной программы.



Если нужно понизить температуру, нажмите кнопку регулирования температуры. Температура будет постепенно понижаться. Световые индикаторы температуры не загораются, если выбран режим стирки в холодной воде.



Пока программа не начнет цикл нагрева, температуру можно понизить, не переключая машину в режим "Остановка".

5.9. Выбор скорости отжима

При выборе программы на индикаторе скорости отжима отображается скорость отжима, рекомендованная для данной программы.

Если нужно снизить скорость отжима, нажмите кнопку регулировки скорости отжима. скорость отжима будет постепенно уменьшаться. После этого в зависимости от модели машины на дисплее отобразятся функции «Задержка полоскания»  и «Без отжима» . Если выбрана опция «Без отжима», световые индикаторы скорости отжима не загораются.

Задержка полоскания

Если нет необходимости выгружать белье сразу после завершения программы стирки, можно использовать функцию задержки полоскания и после последнего полоскания оставить белье в воде, чтобы предотвратить его сминание. Если после этого необходимо слить воду без отжима белья, нажмите кнопку «Старт/Пауза». После слива воды программа возобновит работу и закончит цикл стирки. Чтобы отжать оставленное в воде белье, выберите скорость отжима и нажмите кнопку «Старт/Пауза». Выполнение программы продолжится. Будет выполнен слив воды и отжим, после чего программа завершится.



Пока программа не начнет цикл отжима, скорость отжима можно изменить, не переключая машину в режим "Остановка".

5.10. Выбор дополнительных функций

Нужные дополнительные функции следует выбирать перед запуском программы. Кроме того, во время работы машины вы можете также выбрать или отменить дополнительные функции, совместимые с выполняемой программой, без нажатия кнопки «Старт/Пауза». Для этого машина должна находиться на стадии, предшествующей дополнительной функции, которую вы собираетесь выбрать или отменить.

Если выбор или отмена дополнительной функции невозможны, индикатор соответствующей функции выдаст предупреждение в виде 3-кратного мигания.



В случае выбора функции, несовместимой с функцией, выбранной первой до запуска машины, включается функция, выбранная последней, а предыдущая функция отменяется.

Если дополнительная функция несовместима с программой, выбрать ее нельзя. (См. «Таблицу выбора программ и энергопотребления».)

Кнопки выбора дополнительных функций могут отличаться в зависимости от модели стиральной машины.

5.10.1 Дополнительные функции

• Замачивание

Нужна только для сильно загрязненного белья. Не используйте замачивание без необходимости, чтобы сэкономить электроэнергию, воду, моющие средства и время. Если выбрана эта функция, осуществляется интенсивная стирка белья с меньшим количеством воды, а в конце этого этапа цикл стирки продолжается после доливки воды. Таким образом обеспечивается более быстрое удаление пятен.



Для штор и тюлевых гардин рекомендуется применять предварительную стирку без мощного средства.

• Быстрая стирка

При выборе этой функции продолжительность соответствующей программы сокращается на 50 %. Благодаря оптимизированным этапам стирки, высокой механической активности и оптимальному потреблению воды достигается эффективная стирка за короткий период времени.



При выборе этой дополнительной функции следует загружать в машину половину максимального количества белья, указанного в таблице программ.

• Удаление шерсти животных

Эта функция предназначена для более эффективного удаления с одежды прилипшей к ней шерсти животных.

При выборе этой функции к стандартной программе добавляется цикл замачивания и дополнительный цикл полоскания. Кроме того, стирка выполняется с использованием большего количества воды, что способствует более эффективной очистке одежды от шерсти животных.



При выборе этой дополнительной функции следует загружать в машину половину максимального количества белья, указанного в таблице программ.

5.10.2 Функции/программы, выбираемые нажатием и удерживанием кнопок в течение 3 секунд

• Очистка барабана 3"

Для выбора программы нажмите и удерживайте кнопку дополнительной функции 1 в течение 3 секунд.

Предназначена для очистки и дезинфекции барабана. Эту программу следует применять каждые 1–2 месяца. Программу следует запускать, когда машина полностью пуста. Для получения лучшего результата положите средство для удаления накипи для стиральных машин в отделение для моющего средства № «2». После завершения программы оставьте дверцу загрузочного люка приоткрытой, чтобы просушить машину внутри.



Эта программа не предназначена для стирки белья. Ее следует использовать только для ухода за стиральной машиной.

Не запускайте эту программу, если в машине есть какие-либо предметы. В этом случае машина определит, что барабан загружен, и прекратит выполнение программы.

• Блокировка дверей 3"

Используйте функцию блокировки от детей для предотвращения их вмешательства в работу машины. Этим вы можете предотвратить изменения выполняемой программы.



Если повернуть ручку выбора программы, когда включена блокировка от детей, на дисплее появится надпись «Соп». После включения блокировки от детей невозможно изменить температуру и скорость отжима, а также выбрать или отменить дополнительные функции.

Если повернуть ручку выбора программ в другое положение, когда включена блокировка от детей, продолжается выполнение текущей программы.

Включение режима блокировки от детей:

Нажмите и удерживайте в течение 3 секунд кнопку дополнительной функции 2. Пока вы будете удерживать нажатой эту кнопку в течение 3 секунд, на дисплее будут появляться соответственно символы C03, C02 и C01. Затем, пока мигает светодиод кнопки дополнительной функции 2, на дисплее появится надпись «Соп», означающая, что блокировка от детей включена. Такая же надпись появится на дисплее в том случае, если при включенной блокировке от детей повернуть ручку выбора программ или нажать какую-либо кнопку.

Чтобы отменить режим блокировки от детей:

Во время работы программы нажмите и удерживайте кнопку дополнительной функции 2 в течение 3 секунд. Пока вы будете удерживать нажатой эту кнопку в течение 3 секунд, на дисплее будут появляться соответственно символы C03, C02 и C01. Затем, пока мигает светодиод кнопки дополнительных функций 2, на дисплее появится надпись «COF», означающая, что блокировка от детей выключена.



Если ни одна из программ не выполняется, режим блокировки от детей можно также отменить поворотом ручки выбора программ в положение «Вкл./Выкл.» с последующим выбором другой программы.

При перебоях подачи электроэнергии или отключении стиральной машины от сети блокировка от детей остается включенной.

• Легкая глажка 3"

Выбор этой функции осуществляется после нажатия и удержания в течение 3 секунд кнопки дополнительной функции 3 и загорания индикатора хода выполнения соответствующего этапа программы. После выбора этой функции барабан вращается до 8 часов для предотвращения смятия белья после завершения программы. Можно отменить программу и вынуть белье в любое время в течении этого 8-ми часового периода. Для отмены функции нажмите кнопку выбора функции. Символ будет гореть до тех пор, пока функция не будет отменена. Если не отменить функцию, она так же активируется в других программах, в которых есть возможность выбора этой функции.

5.11. Отложенный старт

С помощью функции «Отложенный старт» можно отложить окончание выполнения программы на срок до 19 часов. Время окончания выполнения программы можно устанавливать с интервалом в 1 час.



При установке отложенного старта не используйте жидкие моющие средства! На одежде могут появиться пятна.

1. Откройте дверцу загрузки, загрузите белье и добавьте моющее средство в распределитель и т.д.
2. Выберите программу стирки, температуру, скорость отжима и, при необходимости, выберите дополнительные функции.
3. Установите нужное время с помощью кнопки «Отложенный старт».
4. Нажмите кнопку «Старт/Пауза». На дисплее будет показано заданное время окончания выполнения программы. После этого начнется обратный отсчет времени до окончания выполнения программы. При этом символ «_» на дисплее рядом со временем отложенного старта будет двигаться вверх-вниз.



Пока идет отсчет времени отложенного старта, можно добавлять белье в машину.

5. По истечении времени отложенного старта на дисплее будет показана продолжительность выполнения выбранной программы. Индикация «_» исчезнет, и начнется выполнение программы.

Изменение интервала отложенного старта

Изменение времени старта во время обратного отсчета.

1. Нажмите кнопку «Отложенный старт». При каждом нажатии кнопки интервал увеличивается на 1 час.
2. Чтобы сократить время отсрочки, последовательно нажимайте кнопку отложенного старта, пока на дисплее не будет показано нужное время окончания программы.

Отмена функции отложенного старта

Чтобы отменить отсчет времени отложенного старта и немедленно запустить программу, выполните следующие действия.

1. Установите нулевой интервал времени отсрочки или поверните ручку выбора программ в любое положение. После этого функция отложенного старта отменяется и индикатор «Завершение/Отмена» начинает непрерывно мигать.
2. После этого следует снова выбрать необходимую программу.
3. Для запуска программы нажмите кнопку «Старт/Пауза».
4. Включится индикатор хода выполнения, указывающий, что программа начала работу.



Если в процессе выбора программы на протяжении одной минуты не будет запущена ни одна программа или не будет нажата ни одна кнопка, стиральная машина перейдет в режим «Остановка». При этом интенсивность отображения индикаторов температуры, скорости отжима и блокировки дверцы уменьшится. Остальные индикаторы и символы погаснут. Если повернуть ручку выбора программы или нажать какую-либо кнопку, индикаторы и символы включатся снова.

5.12. Ход выполнения программы

За ходом выполнения программы можно следить с помощью индикатора выполнения программы. В начале каждого цикла программы включается соответствующий индикатор, при этом индикатор выполненного цикла гаснет.

В ходе выполнения программы можно изменить выбор дополнительных функций, скорость отжима и температуру без остановки выполняющейся программы. Все изменения можно выполнять только до начала этапа, к которому относятся эти изменения. Если изменения не соответствуют выполняемой программе, соответствующий индикатор трижды мигнет.



Если стиральная машина не переходит к этапу отжима, то либо включена функция остановки с водой, либо сработала система автоматического контроля балансировки из-за неравномерного распределения белья внутри барабана.

5.13. Блокировка дверцы загрузочного люка

Дверца загрузочного люка стиральной машины снабжена системой блокировки, предотвращающей возможность открывания дверцы при высоком уровне воды.

При переключении машины в режим остановки индикатор дверцы загрузочного люка начинает мигать, и машина определяет уровень воды в барабане. Если уровень воды допустимый, то индикатор дверцы загрузочного люка гаснет и через 1-2 минуты дверцу можно будет открыть.

Если уровень воды недопустимый, индикатор дверцы загрузочного люка начнет светиться ровным светом и открыть дверцу невозможно. Если требуется открыть дверцу загрузочного люка, когда индикатор дверцы светится, нужно отменить выполняемую программу. См. «Отмена программы».

5.14. Изменение настроек после запуска программы

Переключение стиральной машины в режим остановки

Чтобы во время выполнения программы переключить стиральную машину в режим остановки следует нажать кнопку «Старт/Пауза». Индикатор этапа стирки, который выполнялся на момент остановки, начнет мигать, предупреждая о переключении стиральной машины в режим остановки. Если при этом можно открыть дверцу загрузочного люка, индикатор дверцы погаснет.

Изменение выбора дополнительных функций, скорости отжима и температуры

В зависимости от этапа выполнения программы можно выбирать или отменять дополнительные функции. См. раздел «Выбор дополнительных функций».

Вы также можете изменить настройки скорости отжима и температуры стирки. См. разделы «Выбор скорости отжима» и «Выбор температуры».



Если изменение настроек запрещено, соответствующий индикатор трижды мигнет.

Добавление или извлечение белья

1. Нажмите кнопку «Старт/Пауза», чтобы переключить стиральную машину в режим остановки. Индикатор этапа стирки, который выполнялся в момент остановки, начнет мигать.
2. Подождите, пока можно будет открыть дверцу загрузочного люка.
3. Откройте дверцу и добавьте или выньте белье.
4. Закройте дверцу загрузочного люка.
5. При необходимости измените настройки дополнительных функций, температуры и скорости отжима.
6. Для запуска программы нажмите кнопку «Старт/Пауза».

5.15. Отмена программы

Чтобы отменить программу, поверните ручку выбора программы в положение, соответствующее другой программе. Выбранная ранее программа будет отменена. После отмены программы индикатор «Завершение/Отмена» начнет непрерывно мигать.

При повороте ручки выбора программы текущая программа отменяется, однако слив воды из машины не производится. После выбора и запуска новой программы ее выполнение начнется в зависимости от того, на каком этапе была остановлена предыдущая программа. Например, машина может начать закачку дополнительного количества воды или же продолжить стирку, используя уже имеющуюся в барабане воду.



В зависимости от того, на каком этапе была отменена предыдущая программа, после выбора и запуска новой программы, возможно, потребуется добавить моющее средство и кондиционер.

5.16. Завершение программы

После завершения программы на дисплее появится надпись «End».

1. Дождитесь, пока индикатор дверцы загрузочного люка начнет светиться ровным светом.
2. Выключите стиральную машину выключателем.
3. Выньте из стиральной машины белье и закройте дверцу загрузочного люка. После этого машина готова к выполнению следующей стирки.

5.17. Особенности «Режима ожидания» вашей машины.

Стиральная машина автоматически перейдет в режим энергосбережения, если после включения машины с помощью кнопочного выключателя не будет запущена никакая-либо программа, либо не будет выполнена другая процедура на стадии выбора, либо не будет выполнено никаких действий в течение двух минут после того, как выбранная вами программа закончилась. При этом уменьшается яркость свечения индикаторов. Кроме того, если на дисплее машины отображалось продолжительность выполнения программы, он погаснет. После поворота ручки выбора программ или нажатия любой кнопки предыдущее состояние индикаторов и дисплея восстановится. Настройки, которые вы делаете при выходе из режима энергосбережения, могут измениться. Перед запуском программы убедитесь в правильности текущих настроек. Если необходимо, установите эти настройки снова. Это не является неисправностью.

6 Обслуживание и чистка

6.1. Чистка распределителя моющих средств

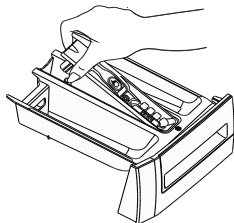

Регулярно (после каждых 4–5 циклов стирки) очищайте распределитель моющих средств, чтобы в нем не накапливались остатки стирального порошка.

1. Поднимите заднюю часть сифона, чтобы его вынуть, как показано на рисунке.



Если в отделении для кондиционера начинает скапливаться смесь воды и кондиционирующего средства, превышающая нормальный объем, очистите сифон.

- 2 Промойте распределитель моющих средств и сифон в раковине обильным количеством теплой воды. При чистке распределителя надевайте защитные перчатки или пользуйтесь специальной щеткой, чтобы не прикасаться к остаткам моющих средств.
- 3 После чистки установите сифон на место и вдвиньте его переднюю часть вниз так, чтобы защелкнулся стопорный язычок.

6.2. Чистка дверцы загрузочного люка и барабана

Со временем в машине могут накапливаться остатки кондиционера, моющих средств и загрязнения, что может вызывать неприятные запахи и привести к некачественной стирке. Для предотвращения таких проблем используйте программу «Очистка барабана». Если в данной модели программа «Очистка барабана» не предусмотрена, запустите программу «Хлопок-90» с дополнительными функциями «Дополнительная вода» или «Дополнительное полоскание». При запуске этой программы белье в машину не загружается. Перед запуском программы положите моющее средство (отделение 2). По завершении программы вытрите уплотнительную манжету изнутри чистой тканью.



Очистку барабана следует производить каждые 2 месяца.



Используйте только те моющие средства, которые предназначены для стиральных машин.

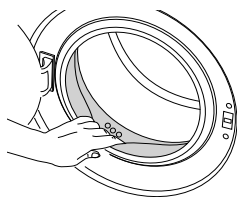

После каждой стирки проверяйте барабан на наличие посторонних предметов.

Если показанные на рисунке отверстия заблокированы, очистите их с помощью зубочистки.



Наличие в барабане посторонних металлических предметов приведет к образованию пятен ржавчины. Для очистки поверхности барабана используйте средства для чистки нержавеющей стали. Ни в коем случае не используйте металлические или проволочные мочалки.



ПРЕДУПРЕЖДЕНИЕ. Ни в коем случае не используйте жесткие губки или абразивные материалы. Это может повредить окрашенные и пластмассовые детали.

6.3. Чистка корпуса и панели управления

Вымойте корпус машины мыльным раствором или мягким моющим средством и вытрите досуха мягкой тканью.

Для чистки панели управления пользуйтесь только мягкой влажной тканью.

6.4. Очистка фильтров впускных патрубков

Фильтры находятся на концах впускных патрубков для воды на задней стенке машины, а также на концах заливных шлангов в местах подсоединения к водопроводным кранам. Эти фильтры предотвращают попадание в стиральную машину посторонних веществ и грязи из водопровода. По мере загрязнения фильтры следует очищать.

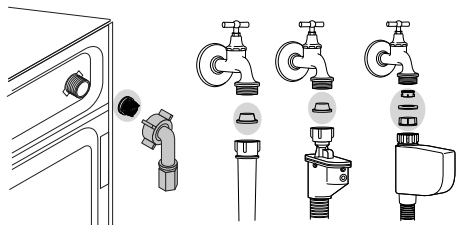

- 1 Закройте краны.
- 2 Снимите гайки на заливных шлангах для доступа к фильтрам во впускных патрубках. Очистите их подходящей щеточкой. Если фильтры сильно загрязнены, их следует извлечь плоскогубцами и почистить.
- 3 Извлеките фильтры из прямых концов заливных шлангов вместе с прокладками и тщательно промойте под струей воды.
- 4 Аккуратно установите в обратном порядке прокладки и фильтры, подключите заливной шланг, затянув гайки вручную.

6.5. Слив оставшейся воды и очистка фильтра насоса

Стиральная машина оснащена системой фильтров, которая предотвращает попадание в крыльчатку насоса твердых предметов (пуговиц, монет, волокон ткани и т.п.) во время слива воды. Это обеспечивает беспрепятственный слив воды и позволяет продлить срок службы насоса. Если слив не выполняется нормально, фильтр насоса засорен. Фильтр следует очищать по мере загрязнения, но не реже одного раза в 3 месяца. Перед очисткой фильтра насоса необходимо слить воду.

Кроме того, необходимо полностью сливать воду из машины перед транспортировкой (например, при переезде в другую квартиру) или в случае опасности замерзания воды.



ПРЕДУПРЕЖДЕНИЕ. Если изделие не будет использоваться в течение длительного времени, закройте кран, отсоедините шланг подачи и слейте воду из машины, чтобы исключить возможность ее замерзания.



ПРЕДУПРЕЖДЕНИЕ. После каждого использования следует закрывать кран шланга подачи воды на изделии.



ПРЕДУПРЕЖДЕНИЕ. Наличие посторонних предметов в фильтре насоса может привести к повреждению машины или к **сильному шуму** во время работы. Пожалуйста, проверьте и очистите ваш фильтр насоса!

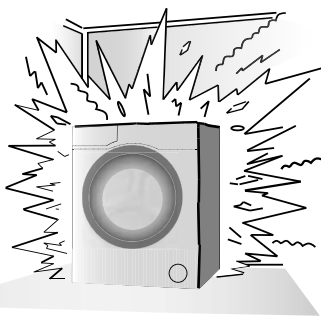

6 Обслуживание и чистка

Чтобы слить воду и очистить загрязненный фильтр, выполните следующее:

1 Отключите машину от электрической сети (выньте вилку из розетки).



ПРЕДУПРЕЖДЕНИЕ. Температура воды в машине может достигать 90°C. Во избежание ожогов очистку фильтра следует проводить только после того, пока вода в машине остынет.



- 2 Откройте крышку фильтра.
- 3 Некоторые модели оснащены шлангом аварийного слива воды. Чтобы слить воду из машины, выполните описанные ниже действия.

Слив воды в моделях, оснащенных шлангом аварийного слива:

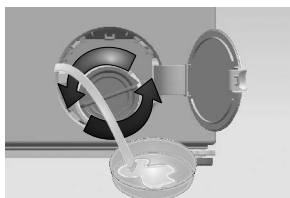

- a Извлеките шланг аварийного слива из отсека.
- b Поместите под конец шланга вместительную емкость. Выньте пробку на конце шланга и слейте воду. Когда емкость наполнится, закройте шланг пробкой. Вылейте воду из емкости и повторяйте описанную выше процедуру, пока вода не будет полностью слита из машины.

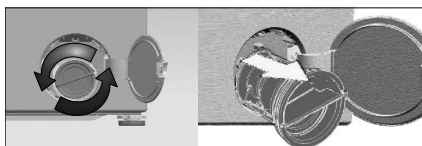

- c После окончания слива закройте шланг пробкой и уложите его на место.
- d Поверните фильтр насоса и выньте его.

Слив воды в моделях, не оснащенных шлангом аварийного слива:



- a Откройте крышку фильтра.

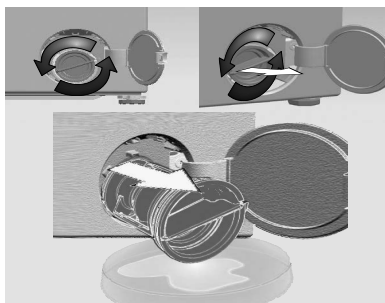

- b Поставьте перед фильтром вместительную емкость для слива воды.
- c Понемногу поворачивайте фильтр насоса против часовой стрелки, пока не начнет выливаться вода. Слейте воду в установленную перед фильтром емкость. Всегда держите под рукой тряпку для сбора пролитой воды.
- d Когда вода перестанет вытекать, полностью выверните фильтр и выньте его из машины.

4 Очистите внутреннюю часть фильтра и пространство вокруг крыльчатки насоса от мусора и волокон.

5 Вставьте фильтр на место.

7 Устранение неисправностей

Невозможно запустить или выбрать программу.

- Стиральная машина переключилась в режим самозащиты из-за нарушения подачи воды или электроэнергии (например, падение напряжения в сети, давления воды и т.п.). >>> *Чтобы отменить программу, поверните ручку выбора программы в положение, соответствующее другой программе. Выбранная ранее программа будет отменена. (см. раздел «Отмена программы»).*

В машине есть вода.

- В стиральной машине может оставаться немного воды, использовавшейся в процессе контроля качества на предприятии-изготовителе. >>> *Это не является неисправностью и не представляет опасности для машины.*

Протечка воды под днищем машины.

- Проверьте шланги и фильтр насоса: >>> *Проверьте герметичность прокладок в заливных шлангах. Плотно присоедините шланг к водопроводному крану.*
- Возможно, фильтр насоса закрыт не полностью. >>> *Проверьте, полностью ли закрыт фильтр насоса.*

Машина не наполняется водой.

- Закрыт водопроводный кран. >>> *Откройте краны.*
- Перегиб заливного шланга. >>> *Поправьте шланг.*
- Засорился фильтр патрубка подачи воды. >>> *Очистите фильтр.*
- Дверца загрузочного люка приоткрыта. >>> *Закройте дверцу загрузочного люка.*

Вода из машины не сливается.

- Сливной шланг засорился или перекручен. >>> *Прочистите или выровняйте шланг.*
- Засорился фильтр насоса. >>> *Очистите фильтр насоса.*

Машина сильно вибрирует или шумит.

- Машина стоит неустойчиво. >>> *Отрегулируйте ножки, чтобы выровнять машину.*
- В фильтр насоса попал посторонний предмет. >>> *Очистите фильтр насоса.*
- Не сняты транспортировочные предохранительные болты. >>> *Удалите транспортировочные предохранительные болты.*
- Загружено слишком мало белья. >>> *Загрузите в машину больше белья.*
- Загружено слишком много белья. >>> *Вывньте из машины часть белья или распределите его равномерно вручную.*
- Машина наклонена, поскольку под ножку попал посторонний предмет. >>> *Убедитесь в отсутствии посторонних предметов, из-за которых машина стоит неровно.*

Машина остановилась вскоре после запуска программы.

- Стиральная машина может временно остановиться из-за падения напряжения в сети. >>> *Она возобновит работу после восстановления нормального напряжения.*

Поступающая в машину вода сразу же сливается.

- Сливной шланг установлен слишком низко. >>> *Подсоедините сливной шланг, как описано в инструкции по эксплуатации.*

Во время стирки вода в машине не видна.

- Снаружи уровень воды в стиральной машине не виден. Это не является неисправностью.

Дверца загрузочного люка не открывается.

- Замок дверцы заблокирован, поскольку в машине есть вода. >>> *Чтобы слить воду, запустите программу «Слив» или программу «Отжим».*
- Машина греет воду или выполняет цикл отжима. >>> *Дождитесь завершения программы.*
- Включена блокировка от детей. Замок дверцы будет разблокирован через несколько минут после завершения программы. >>> *Подождите несколько минут, пока замок дверцы будет разблокирован.*

7 Устранение неисправностей

Стирка длится дольше, чем указано в инструкции (*).

- Слабый напор воды. >>> *Машине требуется больше времени, чтобы набрать столько воды, сколько необходимо для качественной стирки, поэтому время выполнения программы увеличивается.*
- Низкий уровень напряжения в электрической сети. >>> *При низком напряжении в электрической сети время выполнения программы увеличивается во избежание некачественной стирки.*
- Низкая температура поступающей воды. >>> *В холодное время года для нагрева воды требуется больше времени. Время стирки также может быть увеличено во избежание некачественной стирки.*
- Увеличилось число полосканий и/или количество воды для полоскания. >>> *Для улучшения полоскания машина увеличивает количество воды и при необходимости выполняет дополнительный цикл полоскания.*
- Возможно, из-за избыточного количества моющего средства образовалась обильная пена, и включилась автоматическая система контроля пенообразования. >>> *Используйте рекомендованное количество моющего средства.*

Не производится обратный отсчет времени, оставшегося до окончания программы (в моделях с дисплеем) (*)

- Таймер может остановиться на этапе набора воды. >>> *Индикатор таймера не показывает обратный отсчет, пока машина не наберет необходимое количество воды. Машина ожидает, пока не наберется достаточное количество воды, чтобы избежать некачественной стирки из-за недостатка воды. После этого таймер возобновит обратный отсчет.*
- Таймер может остановиться на этапе нагревания воды. >>> *Индикатор таймера не показывает обратный отсчет, пока вода в машине не нагреется до нужной температуры.*
- Таймер может остановиться на этапе отжима. >>> *Возможно, сработала система автоматического контроля балансировки из-за неравномерного распределения белья внутри барабана.*

Не производится обратный отсчет времени, оставшегося до окончания программы (*)

- Возможно, белье в барабане распределено неравномерно. >>> *Возможно, сработала система автоматического контроля балансировки из-за неравномерного распределения белья внутри барабана.*

Машина не переключается на режим отжима. (*)

- Возможно, белье в барабане распределено неравномерно. >>> *Возможно, сработала система автоматического контроля балансировки из-за неравномерного распределения белья внутри барабана.*
- Стиральная машина не перейдет в режим отжима, если вода не будет слита полностью. >>> *Проверьте фильтр и сливной шланг.*
- Возможно, из-за избыточного количества моющего средства образовалась обильная пена, и включилась автоматическая система контроля пенообразования. >>> *Используйте рекомендованное количество моющего средства.*

Низкое качество стирки: выстиранное белье имеет серый оттенок. (**)

- Белье долгое время стиралось при недостаточном количестве моющего средства. >>> *Используйте рекомендованное количество моющего средства в соответствии со степенью жесткости воды и типом белья.*
- Белье долгое время стиралось при низкой температуре. >>> *Выбирайте температуру стирки в соответствии с типом белья.*
- Недостаточное количество моющего средства при высокой жесткости воды. >>> *При стирке в жесткой воде с недостаточным количеством моющего средства на белье оседают частицы жира, и белье со временем приобретает серый оттенок. Избавиться от такого серого налета довольно трудно. Используйте рекомендованное количество моющего средства в соответствии с уровнем жесткости воды и типом белья.*
- Слишком много моющего средства. >>> *Используйте рекомендованное количество моющего средства в соответствии со степенью жесткости воды и типом белья.*

7 Устранение неисправностей

Низкое качество стирки: белье не отстирывается, и на нем остаются пятна. (**)

- Недостаточное количество моющего средства. >>> *Используйте рекомендованное количество моющего средства в соответствии с типом белья.*
- Загружено слишком много белья. >>> *Не перегружайте машину сверх меры. Загружайте количество белья в соответствии с рекомендациями в таблице «Описание программ».*
- Программа и температура выбраны неверно. >>> *Выбирайте программу и температуру стирки в соответствии с типом белья.*
- Неподходящее моющее средство. >>> *Используйте высококачественные моющие средства, предназначенные для стиральных машин.*
- Моющее средство загружено не в то отделение распределителя. >>> *Кладите моющее средство в соответствующее отделение распределителя. Не смешивайте стиральный порошок и отбеливатель.*

Низкое качество стирки: На белье остаются жирные пятна. (**)

- Барабан уже давно не чистился. >>> *Регулярно очищайте барабан. Инструкции по чистке см. в 6.2.*

Низкое качество стирки: белье имеет неприятный запах. (**)

- В результате постоянной стирки при низкой температуре и/или с использованием коротких программ в барабане накапливается слой бактерий, которые издают неприятный запах. >>> *После стирки оставляйте приоткрытыми распределитель моющих средств и дверцу загрузочного люка. Таким образом, внутри машины не сможет образовываться влажная среда, благоприятная для роста бактерий.*

Цветное белье линяет. (**)

- Загружено слишком много белья. >>> *Не перегружайте машину сверх меры.*
- Моющее средство отсырело. >>> *Храните моющие средства в закрытой таре в сухом прохладном месте.*
- Выбрана слишком высокая температура стирки. >>> *Выбирайте программу и температуру стирки в соответствии с типом и степенью загрязнения белья.*

Машина плохо полощет белье.

- Качество полоскания зависит от количества, марки и условий хранения используемого порошка. >>> *Используйте моющие средства для стиральных машин, предназначенные для данного типа белья. Храните моющие средства в закрытой таре в сухом прохладном месте.*
- Моющее средство загружено не в то отделение распределителя. >>> *Если загрузить моющее средство в отделение для замачивания, когда замачивание не используется, машина может забрать это средство в процессе полоскания или применения кондиционера. Кладите моющее средство в соответствующее отделение распределителя.*
- Засорился фильтр насоса. >>> *Проверьте фильтр.*
- Пережат сливной шланг. >>> *Проверьте сливной шланг.*

После стирки белье стало жестким. (**)

- Недостаточное количество моющего средства. >>> *При стирке в жесткой воде с недостаточным количеством моющего средства белье со временем становится жестким. Используйте нужное количество моющего средства в соответствии со степенью жесткости воды.*
- Моющее средство загружено не в то отделение распределителя. >>> *Если загрузить моющее средство в отделение для замачивания, когда замачивание не используется, машина может забрать это средство в процессе полоскания или применения кондиционера. Кладите моющее средство в соответствующее отделение распределителя.*
- Возможно, моющее средство смешано с кондиционером. >>> *Не смешивайте кондиционер с моющим средством. Промойте и очистите распределитель горячей водой.*

Белье не имеет запаха кондиционера. (**)

- Моющее средство загружено не в то отделение распределителя. >>> *Если загрузить моющее средство в отделение для замачивания, когда замачивание не используется, машина может забрать это средство в процессе полоскания или применения кондиционера. Промойте и очистите распределитель горячей водой. Кладите моющее средство в соответствующее отделение распределителя.*
- Возможно, моющее средство смешано с кондиционером. >>> *Не смешивайте кондиционер с моющим средством. Промойте и очистите распределитель горячей водой.*

7 Устранение неисправностей

Остатки моющего средства в распределителе моющих средств. (**)

- Моющее средство было загружено во влажный распределитель. >>> *Вытирайте насухо распределитель перед загрузкой моющего средства.*
- Моющее средство отсырело. >>> *Храните моющие средства в закрытой таре в сухом прохладном месте.*
- Слабый напор воды. >>> *Проверьте давление воды.*
- Моющее средство в отделении основной стирки намокло во время набора воды для замачивания. Засорились отверстия в отделении распределителя моющих средств. >>> *При необходимости прочистите эти отверстия.*
- Проблема с клапанами распределителя моющих средств. >>> *Обратитесь в фирменный сервисный центр.*
- Возможно, моющее средство смешано с кондиционером. >>> *Не смешивайте кондиционер с моющим средством. Промойте и очистите распределитель горячей водой.*
- Барабан уже давно не чистился. >>> *Регулярно очищайте барабан. Инструкции по чистке см. в 6.2.*

После стирки осталось моющее средство. (**)

- Загружено слишком много белья. >>> *Не перегружайте машину сверх меры.*
- Программа и температура выбраны неверно. >>> *Выбирайте программу и температуру стирки в соответствии с типом белья.*
- Неподходящее моющее средство. >>> *Выбирайте моющее средство в соответствии с типом белья.*

Повышенное пенообразование. (**)

- Моющее средство не подходит для использования в стиральных машинах-автоматах. >>> *Используйте моющие средства, предназначенные для стиральных машин.*
- Слишком много моющего средства. >>> *Используйте только необходимое количество моющего средства.*
- Моющее средство хранилось в неподходящих условиях. >>> *Храните моющие средства в закрытом и сухом месте. Не храните их в местах с повышенной температурой.*
- При стирке некоторых тканей с ячеистой структурой, например, тюлевых занавесок образуется обильная пена. >>> *Для белья такого типа используйте меньшее количество моющего средства.*
- Моющее средство загружено не в то отделение распределителя. >>> *Кладите моющее средство в соответствующее отделение распределителя.*
- Кондиционер используется преждевременно. >>> *Возможно, возникли проблемы с клапанами распределителя моющих средств. Обратитесь в фирменный сервисный центр.*

Из распределителя моющих средств выходит пена.

- Слишком много моющего средства. >>> *Размешайте 1 столовую ложку кондиционера в 0,5 литра воды и залейте в отделение основной стирки распределителя моющих средств.*
- Используйте моющие средства, соответствующие программам стирки, с учетом норм загрузки белья (см. «Таблицу выбора программ и энергопотребления»). При использовании дополнительных средств, таких как пятновыводители, отбеливатели и т.п., количество моющего средства следует уменьшить.

После завершения программы белье остается мокрым. (*)

- Возможно, из-за избыточного количества моющего средства образовалась обильная пена, и включилась автоматическая система контроля пенообразования. >>> *Используйте рекомендованное количество моющего средства.*

* Если белье в барабане распределено неравномерно, машина не переключается на отжим во избежание повреждения самой машины и окружающих предметов. Белье следует перераспределить и снова запустить отжим.

** Возможно, не проводилась регулярная чистка барабана.>>> *Регулярно очищайте барабан. См. 6.2*



ПРЕДУПРЕЖДЕНИЕ. Если с помощью этих рекомендаций устранить проблему не удастся, обратитесь в фирменный сервисный центр. Не пытайтесь отремонтировать неисправное изделие самостоятельно.

Пайдалануды бастамас бұрын осы нұсқаулықты оқып шығыңыз.

Құрметті сатып алушы!

БЕКО компаниясының өнімдерін таңдағаныңыз үшін рахмет. Ең заманауи технологияларды қолдана отырып жасалған сіздің жоғары сапалы машинаңыз пайдаланудың ең жақсы нәтижелерін көрсетеді деп үміттенеміз. Ол үшін пайдалануды бастамас бұрын осы нұсқаулықты және барлық ілеспе құжаттаманы мұқият оқып шығыңыз және оны одан әрі анықтағыш ретінде пайдаланыңыз. Машинаны басқа тұлғаға бергенде осы нұсқаулықты бірге беріп жіберіңіз. Нұсқаулықта көрсетілген барлық ескертулер мен ақпаратты ұстаныңыз. Бұл пайдалану бойынша нұсқаулық бірнеше модельдер үшін қолданылуы мүмкін. Модельдер арасындағы айырмашылықтар нұсқаулықта көрсетілген.

Шартты белгілер

Берілген нұсқаулықта келесі шартты белгілер пайдаланылады:



Маңызды ақпарат немесе пайдалану бойынша пайдалы кеңестер.



Жарақаттану қаупі немесе мүліктің зақымдануы туралы ескерту.



Электр тогымен зақымдану қаупі туралы ескерту.



Кір жуғыш машинаның қаптамасы қоршаған ортаны қорғау жөніндегі жергілікті нормалар мен ережелерге сәйкес қайта өңдеуге жататын материалдардан жасалған.



Өнім сертифицирталған. Сертификаттау туралы ақпарат тел. бойынша: 8-800-200-23-56 (Ресей аумағында қоңырау шалу тегін). «БЕКО» ЖШҚ 601021, Ресей, Владимир обл., Киржачский ауд., муниципалдық білім беру Першинское ауыл қонысы, Федоровский ауылы, Сельская кеш., 49-үй.

Өткізудің арнайы шарттары белгіленбеген.

Өнім ТШ 2751.13-001-58880098-2017 бойынша “Төмен вольтты жабдықтардың қауіпсіздігі туралы КО ТР 004, “Техникалық құралдардың электромагниттік үйлесімділігі КО ТР 020, «Электротехника және радиоэлектроника бұйымдарында қауіпті заттарды қолдануды шектеу туралы» ЕАЭО ТР 037 сәйкес жасалған.

Сапа менеджменті, экология және энергетика жүйесі 9001, 14001, 50001 стандарттарының талаптарына сәйкес келеді.



Бұл бөлімде қауіпсіздік техникасы ережелері бар, оларды орындау жарақат алудан немесе материалдық залалдан құтылуға мүмкіндік береді. Осы ережелер сақталмаған жағдайда барлық кепілдік міндеттемелер жойылады.

1.1 Қауіпсіздік техникасының жалпы ережелері

- Бұл бұйымды 8 жастан асқан балалардың және физикалық, сенсорлық және ақыл-ой мүмкіндіктері шектеулі, не тәжірибесі мен білімі жоқ адамдардың құрылғыны қауіпсіз пайдалануына жол беріледі, егер олар қадағаланса немесе құрылғыны қауіпсіз пайдалануға байланысты және тәуекелдерге қатысты басшылық жасалса ғана. Балаларға бұйыммен ойнауға рұқсат етпеңіз.
- Ересектердің үнемі бақылаусыз үш жасқа толмаған балаларды жақындатпаңыз.
- Кілем жабынына машинаны орнатпаңыз. Машинаның түбіндегі жеткіліксіз желдету электр бөлшектерінің қызып кетуіне және бұйым жұмысындағы қиындықтарға әкелуі мүмкін.
- Жөндеу жүргізу үшін фирмалық қызмет көрсету орталығына жүгінгенге дейін ақаулығы бар бұйымды пайдаланбаңыз. Бұл электр тогының соққысына әкелуі мүмкін!
- Бұл бұйымда үзілістен кейін электр энергиясын беруді қалпына келтірілгенде жұмысты қайта бастау көзделген. Бағдарламаны орындауды болдырмау үшін «Бағдарламаны жою» бөліміндегі нұсқауларды орындаңыз.
- Бұл құрылғыны 16 А сақтандырғышпен қорғалған, жерге қосылған розеткаға қосу керек. Міндетті түрде жерге қосуды орнатыңыз. Жерге қосуды білікті электрик орындауы тиіс. Жергілікті ережелерге сәйкес орындалған жерге қосу болмаған жағдайда, дайындаушы-компания залалды өтеу бойынша кез келген жауапкершіліктен бас тартады.
- Су беру шланғысы мен ағызу шланғысы сенімді бекітілуі тиіс және ағып кетуді болдырмау үшін ақаулықтары болмауы қажет.
- Жүктеу люгінің есігін ашпаңыз және сүзгіні алмаңыз, егер барабанда су бар болса. Бұл талап орындалмаған жағдайда су басу және ыстық судан күйік алу қаупі туындайды.
- Жүктеу люгінің есігі бұғатталып тұрғанда, оны ашуға тырыспаңыз. Жүктеу люгінің есігін жуу бағдарламасы аяқталғаннан кейін бірнеше минуттан кейін ашуға болады. Бұғатталған есікті ашу әрекеті есік пен құлыпты зақымдауы мүмкін.
- Машина пайдаланылмағанда, оны элтер желісінен ажыратыңыз. Су беру шланғысының су құбыры кранын жабыңыз.
- Машинаны су ағынымен жууға тыйым салынады. Бұл электр тогының соққысына әкелуі мүмкін!
- Қуаттандыру бауының ашасын ғымқыл қолмен ұстамаңыз. Ашаны розеткадан суырғанда, бауынан тартпаңыз, ашасынан ғана ұстаңыз.
- Автоматты кір жуғыш машиналарға арналған жуу құралдары мен қоспаларды ғана пайдаланыңыз.
- Киім мен киім-кешек заттаңбаларының нұсқауларын, сондай-ақ жуу құралдары қаптамасындағы нұсқаулықтарын орындаңыз.
- Машинаны орнату, техникалық қызмет көрсету, жөндеу немесе жуу алдында оны электр желісінен ажыратыңыз.
- Машинаны орнату және жөндеу бойынша жұмыстарды тек авторизацияланған сервис орталығының мамандары ғана орындауы тиіс. Дайындаушы-компания оған құқығы жоқ тұлғалардың жұмыстарды орындау нәтижесінде туындаған залал үшін жауап бермейді.
- Қуаттандыру бауының зақымдануы болған жағдайда тәуекелдерді болдырмау үшін оны өндіруші, оның сервис жөніндегі өкілі, осыған ұқсас біліктілігі бар тұлға (электрик болғаны абзал) немесе дайындаушы уәкілеттік берген тұлға ауыстыруы тиіс.

1.2 Тағайыны бойынша пайдалану

- Бұл бұйым тұрмыстық қолдануға арналған. Бұйымды коммерциялық мақсатта, сондай-ақ тікелейтағайынына сай емес қолдануға тыйым салынады.
- Бұйымды тек тиісті таңбалануы бар киім мен киім-кешекті жуу және шаю үшін ғана пайдалануға болады.
- Дайындаушы-компания дұрыс қолданбау немесе тасымалдау нәтижесінде туындаған залал үшін жауапты болмайды.
- Бұйымның жобалық қызмет мерзімі 10 жылды құрайды. Осы мерзім ішінде бұйымның сенімді жұмысын қамтамасыз ету үшін дайындаушы-компания фирмалық қосалқы бөлшектерді ұсынады.

1.3 Балалар қауіпсіздігі

- Қаптама материалдары балаларға қауіп төндіреді. Қаптамалық материалдарды балалардың қолы жетпейтін, қауіпсіз жерде сақтаңыз. Электр құралдары балаларға қауіп төндіреді. Балаларды жұмыс істеп тұрған машинаға жақын жібермеңіз. Олардың машинаны зақымдамауын қадағалаңыз. Машинаның жұмысына араласуды болдырмау үшін балалардан бұғаттауды пайдаланыңыз. Машина орнатылған үй-жайдан кеткенде, жүктеу люгінің есігін міндетті түрде жабыңыз. Жуу құралдары мен қоспаларды балалардың қолы жетпейтін, қауіпсіз жерде сақтаңыз, жуу құралы контейнерінің қақпағын жауып отырыңыз немесе оның қаптамасын жапсырып қойыңыз.

1.4 Қаптаманы кәдеге жарату

- Аспаптың қаптамасы қоршаған ортаны қорғау туралы мемлекеттік заңдарға сәйкес, қайталама өңдеуге жататын шикізаттан дайындалған. Қаптама материалдарын тұрмыстық немесе басқа да қалдықтармен бірге лақтырып тастамаңыз. Қаптама материалдарын қалдықтарды жинау және жинақтау мақсатында ұйымдастырылған арнайы орындарға (алаңдарға) апарыңыз. Қаптама қалдықтарын түрлері мен топтарына қарай, біртекті қалдықтар (бөлек жинақтау) бойынша бөлек жинау қажет. Мысалы, қаптамалық үлдірді пластикалық қалдықтарды жинауға немесе қайта өңдеуге және т. б. жататын қалдықтарды жинауға арналған контейнерге жинау қажет. Қалдықтарды уақытша жинақтау орындарына қойылатын нақты талаптарды (оның ішінде контейнерлерді белгілеу түрлерін) өңірлік құжаттардан табуға болады.

1.5 Ескі бұйымды кәдеге жарату

Бұл өнім қайта пайдалануға және қайта өңдеуге жататын жоғары сапалы бөлшектер мен материалдардан жасалған. Сондықтан бұйымды пайдаланылуы аяқталғаннан кейін қалыпты тұрмыстық қалдықтармен бірге тастамаңыз. Электр және электрондық жабдықтардың қалдықтарын кәдеге жарататын арнайы орынға тапсырыңыз. Жақын жердегі қалдықтарды жинау пунктінің орналасқан жері туралы жергілікті биліктен біле аласыз. Өңделген материалдардан жасалған өнімді пайдалана отырып, қоршаған ортаны қорғауға мүмкіндік беріңіз. Бұйымды кәдеге жаратар алдында қуаттандыру бауын қиыңыз және балаларға қауіпті болдырмау үшін, жүктеу люгі есігінің құлпын сындыру қажет.

1.6 Электр және электрондық жабдықты (WEEE) кәдеге жарату және пайдаланудан шыққан жабдықты кәдеге жарату туралы ЕО Директивасына сәйкестік:



Бұл бұйым электр және электрондық жабдықты (2012/19/EU) кәдеге жарату туралы ЕО Директивасына сәйкес келеді. Бұл бұйымда электр және электрондық жабдық (WEEE) ретінде кәдеге жарату қажеттігін көрсететін таңбалауы бар.

1.7 ЕАЭО ТР 037 және зиянды заттарды пайдалануды шектеу жөніндегі ЕО Директивасына сәйкестігі

Кір жуғыш машина ЕАЭО ТР 037 „Электротехника және радиоэлектроника бұйымдарында қауіпті заттарды қолдануды шектеу туралы“ техникалық регламентіне және зиянды заттарды пайдалануды шектеу бойынша ЕО Директивасына (2011/65/EU) сәйкес келеді. Онда директивада және регламентте көрсетілген зиянды және тыйым салынған материалдар жоқ

2 Кір жуғыш машинаның сипаттамасы

2.1 Жалпы түрі

- 1- Қуаттандыру бауы
- 2- Жоғарғы тақта
- 3- Басқару тақтасы
- 4- Ағызу шлангысы
- 5- Жүктеу люгінің есікшесі
- 6- Сүзгі қақпағы
- 7- Реттелетін аяқшалар
- 8- Жуу құралдарын таратқыш

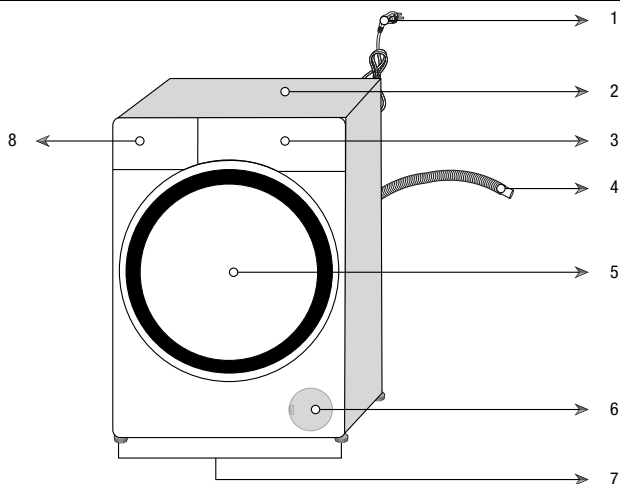

2.2 Қаптаманың ішіндегісі

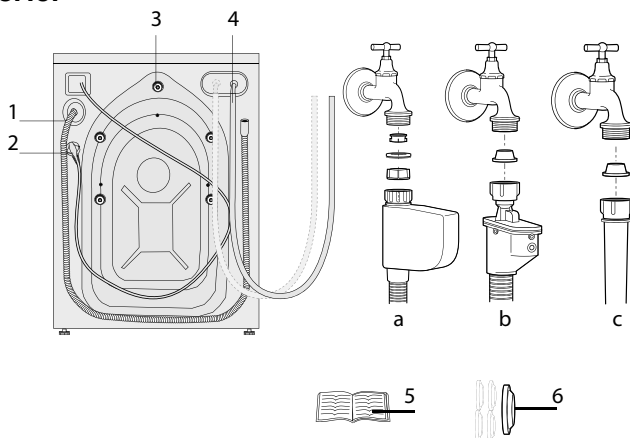

1-Ағызу шлангысы

2-Қуаттандыру бауы

3-Тасымалдау сақтандырғыш бұрандалары *

4-Су құбыры суын беретін шланг (сүзгілердің келесі түрлерінің бірі су құбыры суын беретін шлангыны қосу үшін пайдаланылады.)

a- Суды электрондық жабу

b- Суды механикалық жабу

c- Стандарт

5-Пайдалану бойынша нұсқаулық

6-Пластмассалы бітеуіш торабы

* Машина моделіне байланысты тасымалдау сақтандырғыш бұрандалар саны әр түрлі болуы мүмкін.

2 Кір жуғыш машинаның сипаттамасы

2.3 Техникалық сипаттамалары

Моделі	WSRE7612XAWI
Құрғақ киім-кешектің макс. жүктелімі (кг)	7
Биіктігі (см)	84
Ені (см)	60
Тереңдігі (см)	49
Салмағы нетто (± 4 кг)	62
Электр қуаттандыруы (В/Гц)	230 V / 50Hz
Ток (А)	10
Тұтыну қуаты (Вт)	2200
Сығудың макс. жылдамдығы (мин./айнал.)	1200
Күту режиміндегі энергия тұтынуы (Вт)	1.00
Өшірілген күйдегі энергия тұтынуы (Вт)	0.25
Энергетикалық тиімділік сыныбы	A



Бұйымның жетілдірілуіне байланысты техникалық сипаттамалар алдын ала ескертусіз өзгертілуі мүмкін.



Осы нұсқаулықтағы суреттер сұлбалық сипатқа ие және нақты бұйымға толық сәйкес келмеуі мүмкін.



Бұйымның заттаңбасында және ілеспе құжаттамада көрсетілген деректер тиісті стандарттарға сәйкес зертханалық жағдайларда алынған. Бұл деректер бұйымның пайдалану шарттарына байланысты өзгеше болуы мүмкін.



Басқару панелінде көрсетілген энергия тиімділігінің класы Еуропалық Одақтың энергия тиімділігі класына сәйкес келеді.

3 Орнату

Бұйымды орнату үшін жақын жердегі фирмалық сервис орталығына жүгініңіз. Фирмалық сервис орталығына жүгінбес бұрын пайдалану нұсқаулығымен танысып, бұйымның электр желісіне, су құбырына және көрізге қосу мүмкіндігін тексеріңіз. Қажет болған жағдайда қажетті дайындық жұмыстарын орындау үшін білікті электрикке немесе сантехникке жүгініңіз.



Бұйымды орнату үшін орын дайындау, оның ішінде электр желісін, су құбыры мен көрізді бұйымды қосуға дайындау сатып алушының міндеті болып табылады.



ЕСКЕРТУ: Бұйымды орнатуды және оны электр желісіне қосуды фирмалық сервис орталығының мамандары орындауы тиіс. дайындаушы-компания оған құқығы жоқ тұлғалардың жұмыстарды орындау нәтижесінде туындаған залал үшін жауап бермейді.



ЕСКЕРТУ: Орнату алдында бұйымды ақаулардың болуына қатысты тексеру қажет. Егер ондайлар бар болса, өнімді орнатпаңыз. Зақымданған бұйымдар жазатайым оқиғаға себеп болуы мүмкін.



Бұйымды орнату немесе тазалау кезінде жылжыту кезінде электр қуаттандыру бауының, құю және ағызу шлангыларының майысуына, қысылуына немесе зақымдануына жол бермеңіз.

3.1 Кезең-кезеңмен орнату

1-ҚАДАМ. Орнату орнын таңдау

- Оңтайлы өнімділік үшін машинаны қатты еденге орнату керек. Аспапты ұзын түкті кілем жабынына немесе ұқсас беттерге орнатпаңыз.
- Ағаш едендерді діріл деңгейін және/немесе біркелкі емес жүктемелену мүмкіндігін төмендету үшін бекіту қажет болуы мүмкін. Кілем жабындары мен кафель едендері дірілге төзімді емес, және кір жуғыш машина сығу кезінде біршама жылжуы мүмкін.
- Кептіргіш автоматын кір жуғыш машинаға орнатқан жағдайда толық жүктеу кезінде аспаптың жалпы салмағы шамамен 180 кг-ды құрайды, сондықтан оларды тек осындай жүктемеге төзімді тегіс қатты еденге ғана орнату керек.
- Аспапты қуаттандыру бауының үстіне қоймаңыз.
- Аспапты температура 0 ° C-ден төмен түсуі мүмкін үй-жайларға орнатпаңыз. Аспап тікелей күн сәулесі әсерінен қорғалуы қажет.
- Аспап пен басқа жиһаздың арасында кемінде 1 см саңылау қалуы тиіс.

2-ҚАДАМ. Қаптама материалдарын жою



ЕСКЕРТУ: Қаптама материалдары балаларға қауіп төндіруі мүмкін. Барлық қаптама материалдарын (пластикалық және полистирол пакеттері мен т.б.) балалардың қолы жетпейтін орынға орналастырып көдеге жаратыңыз.

3-ҚАДАМ. Тасымалдау бекітпелерін жою



ЕСКЕРТУ : Қаптама материалдарын жоймағанша, тасымалдау бекітпелерін шешіп алмаңыз.

Кір жуғыш машинаны пайдаланар алдында тасымалдау бұрандаларын шығарыңыз!

Бұл шартты орындамау машинаның сынуына әкеп соғады.

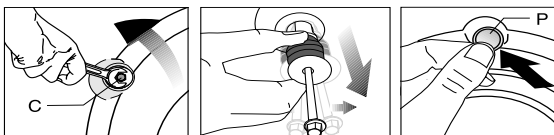

1. Бұрандаларды гайка кілтімен босатыңыз, олар бос айналатындай болуы қажет (C).
2. Абайлап бұрыңыз және сақтандырғыш тасымалдау бұрандаларын шығарыңыз (P).



Егер кір жуғыш машинаны тасымалдау қажет болса, сақтандырғыш бұрандаларын сақтап қойыңыз.



Егер сақтандырғыш тасымалдау бұрандалары орнатылмаса, бұйымды тасымалдауға тыйым салынады.

4-ҚАДАМ. Аяқшаларын реттеу

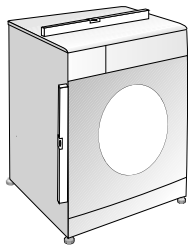

ЕСКЕРТУ: Кір жуғыш машина тыныш және дірілсіз жұмыс істеуі үшін, ол тұзу және орнықты тұруы қажет. Аяқшалардың биіктігін реттеп, машинаны түзетіңіз. Егер мұны жасамаса, машина өз орнынан жылжып кетуі мүмкін, оұл жоғары діріл мен зақымдарға әкеледі.

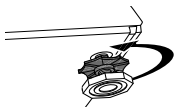

1. Қолмен аяқшалардағы контргайкаларды босатыңыз.

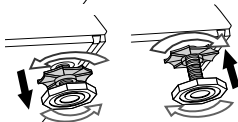

2. Машина тұзу және орнықты тұруы үшін аяқшалар биіктігін реттеңіз.



3. Содан кейін қолмен барлық контргайкаларды тартыңыз.



ЕСКЕРТУ: Контргайкаларды босатқанда оларды зақымдамау үшін, қандай да бір саймандарды қолданбаңыз.

5-ҚАДАМ. Суқұбырына қосу



Машинаның қалыпты жұмыс істеуі үшін су беру жүйесіндегі қысым 1-ден 10 бар (0,1-1 МПа) шегінде болуы тиіс. Бұл ретте толық ашық кран жағдайында су шығыны минутына 10-80 литр суды құрайды. Егер су құбырында қысым біршама жоғары болса, редукциялық клапан орнату қажет.



Егер екі су қабылдағыш келтеқұбыры бар бұйымды бір су (суық) келтірімі бар бұйым ретінде пайдалану ұйғарылса, ыстық су қабылдағыш клапанына тығын орнату керек (бұл тығын жинақталымына кіретін бұйымдарға қатысты).



ЕСКЕРТУ: Бір су беру келтеқұбыры бар модельдерді ыстық су қранына қосуға болмайды. Бұл жағдайда киім-кешек бұзылады, немесе қорғаныс жүйесі іске қосылады және машина жұмысын тоқтатады.



ЕСКЕРТУ: Жаңа кір жуғыш машина үшін бұрын пайдаланылған құю шлангілерін пайдаланбаңыз. Бұл киім-кешекте дақтардың пайда болуына себеп болуы мүмкін.

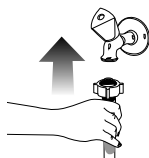
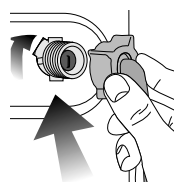

1. Барлық гайкаларды қолмен тартыңыз. Гайкаларды тарту үшін гайка кілтін пайдаланбаңыз.

2. Шлангыларды қосқаннан кейін ағатын жерлерді тексеру үшін крандарды толығымен ашыңыз. Ағып кету жағдайында кранды жабыңыз және гайканы бұрап шешіп алыңыз. Төсемді тексеріңіз және гайканы тағы бір рет мұқият тартыңыз. Мүмкін болатын ағып кетулерді және осыған байланысты залалдарды болдырмау үшін, машина пайдаланылмаған кезде, крандарды жабыңыз.

6-ҚАДАМ. Суды ағызу

- Ағызу шлангысының ұшын тікелей кәрізге қосу керек немесе раковинаға шығару керек.



ЕСКЕРТУ: Егер ағызу кезінде шланг қосылған жерден жұлынып қалса, су бүкіл үйге ағып кетуі мүмкін. Сонымен қатар, күйік қаупі бар, себебі су температурасы өте жоғары болуы мүмкін! Мұндай жағдайларды болдырмау үшін, сондай-ақ суды беру және ағызу жүйелерінің қалыпты жұмысын қамтамасыз ету үшін ағызу шлангының ұшын сенімді бекітіңіз.

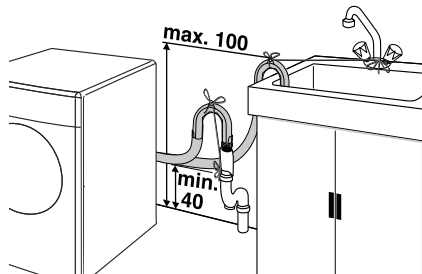

- Шлангіні 40 см-ден 100 см-ге дейінгі биіктікке бекіту қажет.
- Егер шлангыны еден деңгейінен 40 см-ден кем биіктікте салып, кейіннен көтеру керек болса, суды ағызу қиын болады, және киім-кешек дымқыл болып қалады. Сондықтан суретте көрсетілген биіктіктің параметрлерін сақтау керек.
- Кір жуғыш машинаға кір судың түсуін болдырмау үшін және шлангының ұшын кедергісіз ағызуды қамтамасыз ету үшін ағызу тесігіне 15 см-ден тереңірек батырылмаған жөн. Егер шлангы тым ұзын болса, оны кесіп тастау керек.

- Ағызу шлангысының майысусыз салынуын және ештеңемен қысылмауын, ал ағызу шлангысының соңы бұралмауын қадағалаңыз.
- Егер шлангы тым қысқа болса, оны фирмалық ұзартқыш шлангымен ұзартыңыз. Шлангының жалпы ұзындығы 3,2 м-ден аспауы тиіс. Судың ағып кетуін болдырмау үшін ағызу шлангысы мен ұзартқыш шлангыны жалғау үшін тиісті қамытты қолдану қажет.

7-ҚАДАМ Электр желісіне қосу

Бұл құрылғыны 16 А сақтандырғышпен қорғалған, жерге қосылған розеткаға қосу керек. Жергілікті ережелерге сәйкес орындалған жерге қосу болмаған жағдайда, дайындаушы-компания залалды өтеу бойынша кез келген жауапкершіліктен бас тартады.

- Қосу жергілікті нормалар мен ережелерге сәйкес жүзеге асырылуы тиіс.
- Аспапты қуаттандыру бауын электр желісіне қосу орны оңай қолжетімді болғаны етіп орнату қажет.
- Егер сіздің үйіңізде 16 А-ден аз токқа есептелген сақтандырғыш немесе автоматты ажыратқыш орнатылған болса, 16 А сақтандырғышты орнату үшін білікті электрикке жүгініңіз.
- Желідегі кернеу «Техникалық сипаттамалар» бөлімінде көрсетілген кернеуге сәйкес болуы тиіс.
- Өнімді ұзартқыштар немесе бірнеше ұяшығы бар розеткалар арқылы электр қуаттандыру желісіне қосуға тыйым салынады.



ЕСКЕРТУ: Бүлінген қуаттандыру бауын тек фирмалық сервис орталығының маманы ғана ауыстыруы керек.

Бұйымды тасымалдау

1. Тасымалдау алдында бұйымды электр желісінен ажыратыңыз.
2. Құю және ағызу шлангыларын ажыратыңыз.
3. Құрылғыда қалған суды төгіңіз. 6.5. қараңыз
4. Тасымалдау бұрандаларын оларды шешіп алуына кері ретпен орнатыңыз 3 қар. (3-қадам).

































Егер сақтандырғыш тасымалдау бұрандалары орнатылмаса, бұйымды тасымалдауға тыйым салынады.

4 Кір жууға дайындау

4.1 Киім-кешекті сұрыптау

• Киім-кешекті матаның түрі, түсі, ластану дәрежесі және жуудың рұқсат етілген температурасы бойынша сұрыптаңыз.

Киім мен киім-кешектің жапсырмаларындағы нұсқауларды орындаңыз.

КИИМ-КЕШЕКТІ ЖУУ ТАҢБАЛАРЫ									
 Машинамен кір жуу таңбалары КІР ЖУУ	 Өдеттегі кір жуу	 Үтіктеусіз	 Нәзік кір жуу	 Қолмен кір жуу	 Жууға жармайды	 Сығусыз			
	Максимум Температурасы Таңба(лар)	95°C •••	70°C ••	60°C ••	50°C •••	40°C ••	30°C •		
 КЕПТІРУ	 Кептіріш машинада кептіруге болады	 Үтіктеусіз	 Нәзік кептіру	 Кептіріш машинада кептірмеңіз	 Кептірмеңіз	 Химиялық т азалауға тыйым салынған			
	Кептіруді баптау	 Кез келген температурада Жоғары температурада Орташа температурада Төмен температурада	 Қыздырусыз	 Кептіру үшін тігіп қойыңыз	 Кептіру үшін жайылп қойыңыз	 Кептіру үшін дымқол күйде тігіп қойыңыз Кептіру үшін көлеңке жайылп қойыңыз	 Химиялық тазалауға рұқсат етілген		
 ҮТІКТЕУ	Үтіктеу - -	 Жоғары температурада үтіктеу	 Орташа температурада үтіктеу	 Төмен температурада ү тіктеу	 Үтіктемеу	 Бусыз үтіктеу			
	Құрғақ үтікпен немесе бумен Максималды температура	200 °C	150 °C	110 °C					
 АҒАРТҚЫШ	 Барлық ағартқыштар жарамды	 Ағартқышты қолдануға болады (Натрий гипохлорит)	 Ағартуға болмайды	 Құрамында хлоры жоқ ағартқыштарды ғана пайдалануға жол беріледі					

4.2 Киім-кешекті жууға дайындау

• Металл элементтері бар киім-кешекті (мысалы, сүйектері бар бюстгальтерлер, қапсырмалы белдіктер мен металл түймелер) машинаны зақымдауы мүмкін. Жуар алдында металл бөлшектерді шешіп алыңыз немесе киім-кешекті торлы қапшыққа немесе жастықтың тысына салыңыз.

• Қалталардан барлық заттарды (монеталар, қаламдар, қыстырғыштар және т.б.) алып, оларды тексеріп, тазалаңыз. Бөгде заттардың болуы машинаның зақымдануына әкелуі немесе жұмыс кезінде қатты шу тудыруы мүмкін.

• Ұсақ заттарды (балалар шұлықтарды, нейлон шұлықтарды және т.б.) торлы қапшыққа немесе жастықтың тысына салыңыз.

• Гардиндерді барабанға жазылған күйінде салу керек. Жуар алдында олардан бекітпелерді алып тастаңыз.

• Жүгіртпесін жауп қойыңыз, босап қалған түймелерді тігіп қойыңыз, жыртықтарды жамаңыз және сөгілгендерді тігіп қойыңыз.

• «Машинамен кір жуу» немесе «қолмен кір жуу» заттаңбасы бар бұйымдарды жуу үшін тек тиісті бағдарламаларды пайдаланыңыз.

• Түрлі-түсті және ақ киім-кешектерді бірге жумаңыз. Жаңа түрлі-түсті киім-кешек қатты өңуі мүмкін. Оны бөлек жуыңыз.

• Жуу алдында қатты ластанған жерлер мен дақтарды тиісті түрде өңдеу қажет. Күмөнданған жағдайда химиялық тазартуға жүгінізіз.

• Бояуға немесе түстерді қалпына келтіруге арналған құралдарды және машинамен жууға жарайтын жуу құралдарын ғана пайдаланыңыз. Қаптамадағы нұсқаулықтарды міндетті түрде

4 Кір жууға дайындау

орындаңыз.

- Шалбар мен жұқа іш киімдерді ішін сыртқа аударып жуыңыз.
- Ангор жүнінен жасалған бұйымдарды жуу алдында бірнеше сағатқа мұздатқыш камераға салып қойыңыз. Бұл жүннің жабағылануын азайтады.
- Ұнмен, өкпен, құрғақ сүтпен және т.б. қатты ластанған киім-кешекті машинаға жүктер алдында қағу керек. Мұндай түрдегі ластанулар уақыт өте келе машинаның ішкі компоненттерінде жиналып қалуы мүмкін және оның зақымдануына себеп болады.

4.3 Электр энергиясын үнемдеу бойынша ұсыныстар

Бұл ұсыныстар қоршаған ортаны ластамай үнемді кір жууға көмектеседі.

- Таңдалған бағдарлама бойынша максималды киім-кешекті машинаға жүктеңіз, бірақ машинаны артық жүктөмеңіз (қара. «Энергияны тұтыну және бағдарламаларды таңдау кестесі» қара.).
- Жуу құралының қаптамасында келтірілген нұсқаулықтарды қатаң сақтаңыз.
- Аз ластанған киім-кешекті төмен температурада жуыңыз.
- Аз мөлшерде кір жуу үшін қысқа бағдарламаларды пайдаланыңыз.
- Жоғары температурада тек қатты ластанған киім-кешекті немесе дақтары бар киім-кешекті жуу және жібіту үшін пайдаланыңыз.
- Егер сіз кептіргіш автоматында киім-кешекті кептіруді жоспарласаңыз, сығудың максималды жылдамдығын орнатыңыз.
- Қаптамада көрсетілген жуу құралының мөлшері бойынша нұсқауларды сақтаңыз. Қажетінен артық ұнтақты пайдаланбаңыз.

4.4 Алғаш рет қосу

Бұйымды пайдалануды бастамас бұрын «Орнату» және «Қауіпсіздік техникасы және қоршаған ортаны қорғау жөніндегі маңызды нұсқаулықтар» бөлімдерінде сипатталған барлық қажетті дайындық процедураларын орындаңыз.

Кір жуғыш машинаны кір жууға дайындау үшін «Барабанды тазалау» бағдарламасын іске қосыңыз. Егер машинада мұндай бағдарлама жоқ болса, 6.2-тармағында сипатталған әдісті қолданыңыз.



Кір жуғыш машиналарға арналған жуу құралдарын ғана пайдаланыңыз.



Кір жуатын машинада дайындаушы-кәсіпорында сапаны бақылау процесінде пайдаланылған біраз су қалуы мүмкін. Бұл машина үшін қауіп тудырмайды.

4.5 Жүктеудің дұрыс көлемі

Жүктеудің максималды көлемі киім-кешектің түріне, ластану дәрежесіне және қолданылатын жуу бағдарламасына байланысты.

Машина автоматты түрде жүктелген киім-кешектің салмағына сәйкес су көлемін реттейді.



ЕСКЕРТУ. «Бағдарламаларды таңдау және энергияны тұтыну кестесінде» келтірілген мәліметтерді пайдаланыңыз. Жүктеудің рұқсат етілген көлемінің артуы жуу сапасының нашарлауына, сондай-ақ машинаның жұмыс істеуі кезінде жоғары діріл мен шуылға алып келеді..

Киім-кешектің түрі	Салмағы (г)
Шомылу халаты	1200
Майлықтар	100
Көрпе тысы	700
Ақжайма	500
Жастық тысы	200
Дастарқан	250
Сүлгі	200
Қолға арналған сүлгі	100

Киім-кешектің түрі	Салмағы (г)
Кешкі көйлек	200
Қолға арналған сүлгі	100
Кешкі көйлек	200
Іш киім	100
Ерлердің жұмыс комбинезоны	600
Ерлерге арналған көйлек	200
Ерлерге арналған пижама	500
Блузалар	100

4 Кір жууға дайындау

4.6 Киім-кешекті жүктеу

1. Жүктеу люгінің есікшесін ашыңыз.
2. Киім-кешекті түзеп, оны сықпай машинаға жүктеңіз.
3. Есікті жабыңыз және құлыптың сыртылы естілгендей етіп басыңыз. Киім-кешек есікшеге қыстырылып қалмауын қадағалаңыз.



Бағдарламаны орындау кезінде жүктеу люгінің есігі бұғатталады. Есікті бағдарлама аяқталғаннан кейін біраз уақыт өткеннен кейін ғана ашуға болады.



ЕСКЕРТУ Егер киім-кешек барабанға дұрыс таратылып салынбаса, бұл машина жұмыс істеп тұрғанда жоғары діріл мен шу тудыруы мүмкін.

4.7 Жуу құралы мен кондиционерді пайдалану



Жуу құралын, кондиционерді, крахмалды, маталарға арналған бояғышты, ағартқышты немесе өктас қағын кетіретін құралды пайдаланған кезде, жуу құралын қолдану және мөлшерлеу жөніндегі дайындаушының нұсқаулықтарын қатаң орындаңыз. Егер бар болса, мөлшерлеу тостағанын пайдаланыңыз.

Жуу құралдарын таратқыш

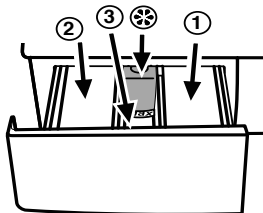

Жуу құралдарын таратқыштың үш бөлімшесі бар:

- (1) жібіту үшін
- (2) негізгі кір жуу үшін
- (3) кондиционер үшін
- (*) сонымен қатар, кондиционерге арналған бөлімшеде сифон бар.

Жуу құралы, кондиционер және кір жууға арналған өзге де құралдар

- Кір жуу бағдарламасын іске қосар алдында жуу құралын («2» бөлімшесі) және кондиционерді (қажет болған жағдайда) жүктеп алыңыз.
- Жуу бағдарламасын орындау кезінде жуу құралдарын таратқышты ашық қалдырмаңыз.
- Егер жібітүсіз бағдарламасы пайдаланылса, жуу құралын жібіту бөлімшесіне («1» бөлімшесі) жүктемеңіз.
- Жібіту бағдарламасын пайдаланғанда, жібіту бөлімшесіне сұйық жуу құралдарын («1» бөлімшесі) жүктемеңіз.
- Жуу құралы арнайы қапшықта немесе үлестіргіш шаригінде пайдаланылса, жібіту бағдарламасын таңдамаңыз. Арнайы қапшықтағы жуу құралын немесе үлестіргіш шарикті машина барабанындағы киім-кешектің арасына салыңыз.
- Сұйық жуу құралын пайдаланғанда оны мөлшерлеу сыйымдылықта («2» бөлімше) негізгі кір жууға арналған бөлімшеге салыңыз.

Жуу құралын таңдау

- Жуу құралының түрін таңдау матаның түрі мен түсіне байланысты.
- Түрлі-түсті және ақ киім-кешек үшін әр түрлі жуғыш заттарды пайдалану керек.
 - Ұқыпты қарауды талап ететін киім-кешек үшін тек арнайы жуу құралдарын (сұйық құралдар, жүн және т.б. арналған құралдар) пайдалану керек.
 - Қара маталардан жасалған бұйымдар мен құрақ көрпелерді жуу үшін сұйық жуу құралдарын пайдалану ұсынылады.
 - Жүн бұйымдарын жуу үшін арнайы жүнге арналған жуу құралдарын пайдалану керек.



ЕСКЕРТУ Кір жуатын машиналарға арналған жуу құралдарын ғана пайдаланыңыз.



ЕСКЕРТУ Сабын ұнтағын пайдаланбаңыз.

4 Кір жууға дайындау

Жуу құралдарын мөлшерлеуі

Жуу құралын мөлшерлеу киім-кешектің санына, судың ластану дәрежесі мен кермектілігіне байланысты.

- Көбіктің аса көп пайда болуын, сапашыз шаюды болдырмау үшін, сондай-ақ құралдарды үнемдеу үшін және, сайып келгенде, қоршаған ортаны қорғау үшін жуу құралының қаптамасында ұсынылған мөлшерден аспаңыз.
- Аз мөлшердегі онша ластанбаған киім-кешекті жуу үшін жуу құралының аз мөлшерін пайдаланыңыз.

Кондиционерлерді пайдалану

Кондиционерді жуу құралдарын тарататын тиісті бөлімшесіне жүктеу керек.

- Кондиционерді тарату бөлімшесіне максималды деңгей белгісінен (> max <) жоғары қоспаңыз.
- Егер кондиционер ағуы жойылса, таратқышқа қосар алдында оны сумен араластырыңыз.

Егер кір жуғыш машина бұрылыс тетігі бар сұйық жуу құралдарына арналған мөлшерлегіш жапқышымен жабықталған болса:

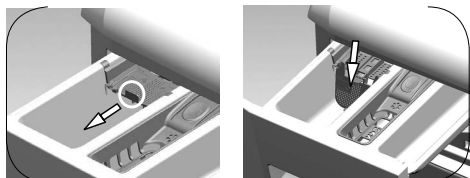

Егер сіз сұйық жуу құралын пайдаланғыңыз келсе, бұрап төменгі күйге түсіру үшін жапқыш шығынқысына басыңыз. Төменгі күйде жапқыш сұйық жуу құралына кедергі ретінде болады. Егер сіз кір жуғыш ұнтақты пайдалансаңыз, онда жапқыш жоғарғы күйінде орнатылуы тиіс (ашық) Қажет болған жағдайда жапқышты сумен жуыңыз.

Егер кір жуғыш машина сұйық жуғыш зат үлестіргішіне арналған айналмалы механизммен жабықталған болса:

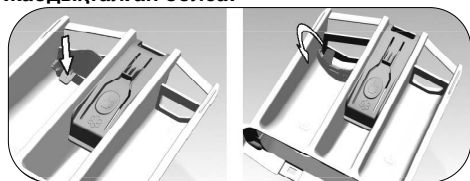

Егер сіз сұйық жуғыш затты қолданғыңыз келсе, ысырмадағы ілмекті басып, оны төменге қойыңыз. Төменгі позицияда қақпақ сұйық жуғыш затқа кедергі болады.

Егер сіз кір жуғыш ұнтақты қолдансаңыз, қақпақты жоғарғы позицияға қою керек (ашық)

Қақпақты қажет болған жағдайда сумен шайыңыз.

Гель тәрізді және таблетка түріндегі жуу құралдары

- Егер ақла консистенциялы гель тәрізді жуу құралы пайдаланылса, жуу құралын негізгі кір жууға арналған бөлімшеге жүктеңіз.
- Егер қою гель тәрізді жуу құралы пайдаланылса немесе капсулдағы жуу құралы пайдаланылса, оны кір жуу алдында тікелей барабанға салыңыз.
- Таблеткадағы жуу құралдарын жуу құралдарын («2» бөлімше) таратқышқа, сондай-ақ кір жуу алдында тікелей барабанға салуға да болады.



Таблеткадағы жуу құралдарын пайдалану кезінде таратқыш бөлімшесінде жуу құралының біраз мөлшері қалуы мүмкін. Мұндай жуу құралын кір жуу алдында киім-кешек арасына барабанға (барабанның төменгі бөлігіне) салған жақсырақ болады.



Гель тәріздес немесе таблеткалы жуу құралдарды жібіту бағдарламаларында пайдаланбаңыз.

Крахмалды қолдану

- Сұйық крахмалды, ұнтақ тәрізді крахмалды немесе матаға арналған бояғышты кондиционердің бөлімшесіне қосу керек.
- Кондиционерді және крахмалды бір уақытта пайдаланбаңыз.
- Крахмалды қолданғаннан кейін барабанды таза дымқыл матамен сүртіп алыңыз.

Ағартқышты қолдану

- Жібіту бағдарламасын таңдап, жібіту циклының басында ағартқышты қосыңыз. Жуу құралын жібіту бөліміне жүктеуге болмайды. Сондай-ақ, шаюдың қосымша циклы бар бағдарламаны таңдауға және шаюдың бірінші циклы үшін машина су алған кезде негізгі жууға арналған бөлімшеге ағартқышты жүктеуге болады.
- Ағартқышты жуу құралымен араластырмаңыз.

4 Кір жууға дайындау

- Ағартқыштың аз мөлшерін пайдаланыңыз (шамамен 50 мл) және киім-кешекті мұқият шайыңыз, өйткені ағартқыш терінің тітіркенуін тудыруы мүмкін. Ағартқышты киім-кешекке құймаңыз және оны түрлі-түсті киім-кешекті жуу кезінде пайдаланбаңыз.
- Оттекті ағартқышты пайдалану кезінде төмен температурадағы бағдарламаны таңдаңыз.
- Оттекті ағартқыштарды жуу құралымен бірге пайдалануға болады. Алайда, егер олар консистенциясы бойынша өзгеше болса, алдымен «2» бөліміне жуу құралына ағартқыштарды жуу құралымен бірге пайдалануға болады. Алайда, егер олар консистенциясы бойынша өзгеше болса, алдымен «2» бөлім.

Киім-кешек					
Ашық және ақ	Түрлі-түсті маталар	Қара	Нәзік / жүн / жібек бұйымдары		
(Ластану деңгейіне сәйкес ұсынылатын температуралық диапазон: 40-90 °C)	(Ластану деңгейіне сәйкес ұсынылатын температуралық диапазон: суық су - 40°C)	(Ластану деңгейіне сәйкес ұсынылатын температуралық диапазон: суық су - 40°C)	(Ластану деңгейіне сәйкес ұсынылатын температуралық диапазон: суық су - 30°C)		
Елеулі ластану (Қиын кететін дақтар, мысалы, шөптің, кофенің, жемістер мен қанның)	Дақтарды алдын ала өңдеу немесе жуу қажеттілігі туындауы мүмкін. Ақ киімді жууға ұсынылатын ұнтақ тәрізді және сұйық жуу құралдарын қатты ластанған заттарды жууға қолайлы мөлшерлерде пайдалануға болады. Ұнтақ тәрізді жуу құралдары саз бен жерің дақтарын, сондай-ақ ағартқыштарға сезімтал дақтарды кетіру үшін пайдалану ұсынылады.	Түрлі-түсті киім-кешекті жууға ұсынылатын ұнтақ тәрізді және сұйық жуу құралдары едәуір ластанған заттарды жууға арналған мөлшерде қолдануға болады. Ұнтақ тәрізді жуу құралдарын саз бен жердің дақтарын, сондай-ақ ағартқыштарға сезімтал дақтарды кетіру үшін пайдалану ұсынылады. Құрамында ағартқышы жоқ жуу құралдарын пайдаланыңыз.	Түрлі-түсті және қара киім-кешекті жууға ұсынылатын сұйық жуу құралдарын едәуір ластанған заттарды жууға қолайлы мөлшерде пайдалануға болады.	Нәзік заттарды жуу үшін сұйық жуу құралдарын таңдауға басымдық беріңіз. Жүн және жібек заттарды жүн бұйымдарын жууға арналған арнайы жуу құралдарымен жуу керек.	
	Орташа ластану (Мысалы, жағалар мен жеңдерде терімен жанасудан пайда болған дақтар)	Ақ киімді жууға ұсынылатын ұнтақ тәрізді және сұйық жуу құралдарын орташа ластанған заттарды жууға арналған мөлшерде пайдалануға болады.	Түрлі-түсті киім-кешекті жууға ұсынылатын ұнтақ тәрізді және сұйық жуу құралдарын орташа ластанған заттарды жууға арналған мөлшерде қолдануға болады. Құрамында ағартқышы жоқ жуу құралдарын пайдаланыңыз.	Түрлі-түсті және қара киім-кешекті жууға ұсынылатын сұйық жуу құралдарын орташа ластанған заттарды жууға қолайлы мөлшерде пайдалануға болады.	Нәзік заттарды жуу үшін сұйық жуу құралдарын таңдауға басымдық беріңіз. Жүн және жібек заттарды жүн бұйымдарын жууға арналған арнайы жуу құралдарымен жуу керек.
	Елеусіз ластану (Көзге көрінетін дақсыз)	Ақ киімді жууға ұсынылатын ұнтақ тәрізді және сұйық жуу құралдарын шамалы ластанған заттарды жууға арналған мөлшерде пайдалануға болады.	Түрлі-түсті киім-кешекті жууға ұсынылатын ұнтақ тәрізді және сұйық жуу құралдарын шамалы ластанған заттарды жууға арналған мөлшерде қолдануға болады. Құрамында ағартқышы жоқ жуу құралдарын пайдаланыңыз.	Түрлі-түсті және қара киімді жууға ұсынылатын сұйық жуу құралдарын шамалы ластанған заттарды жууға арналған мөлшерде пайдалануға болады.	Нәзік заттарды жуу үшін сұйық жуу құралдарын таңдауға басымдық беріңіз. Жүн және жібек заттарды жүн бұйымдарын жууға арналған арнайы жуу құралдарымен жуу керек.

Ластану дәрежесі

5 Машинаны пайдалану

5.1 Басқару панелі

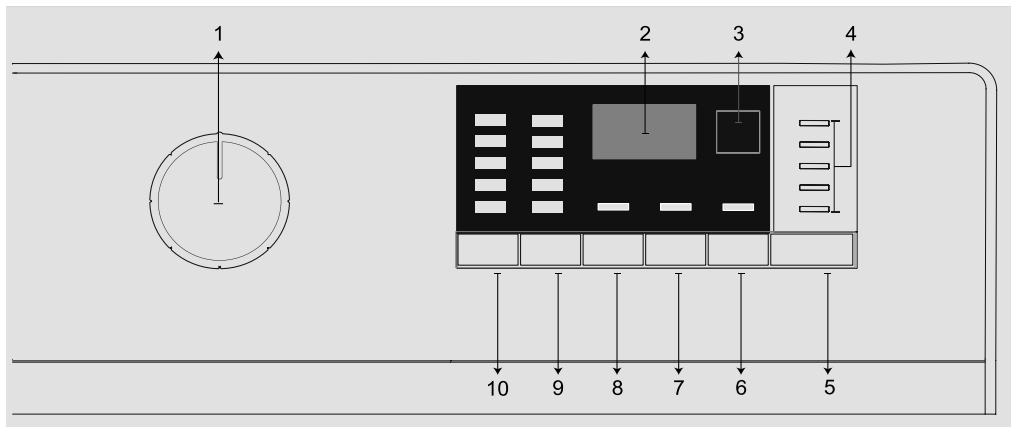

- | | |
|---|---|
| <p>1 – Бағдарламаны таңдау тұтқасы («Қос./Сөнд.» ең жоғарғы шеткі күйі)
 2 – Дисплей
 3 – Кейінге қалдырылған старт батырмасы
 4 – Бағдарламаны орындау индикаторы
 5 – «Старт/Кідіріс» батырмасы</p> | <p>6 – Қосымша атқарымдар батырмасы 3
 7 – Қосымша атқарымдар батырмасы 2
 8 – Қосымша атқарымдар батырмасы 1
 9 – Сығу жылдамдығын таңдау батырмасы
 10 – Температура таңдау батырмасы</p> |
|---|---|

5.2 Кір жуғыш машинаны дайындау

1. Құбыршектердің сенімді жалғанғанын тексеріңіз.
2. Машинаны электр желісіне қосыңыз.
3. Кранды толық ашыңыз.
4. Кірді машинаға салыңыз.
5. Жуғыш зат пен кондиционерді қосыңыз.

5.3 Бағдарламаны таңдау және тиімді жуу бойынша ұсыныстар

1. Кірдің түріне, оның мөлшеріне, ластану дәрежесіне және жуу температурасына сәйкес «Бағдарламалар және энергияны тұтыну кестесінен» бағдарламаны таңдаңыз.
2. Бағдарламаны таңдау тұтқасын пайдаланып қажетті бағдарламаны таңдаңыз.

Синтетика бағдарламалары үшін бағдарлы мәндер

	Максималды жүктеме (кг)	Су шығыны (л)	Энергияны тұтыну (кВт/сағ)	Бағдарлама ұзақтығы (минималды)	Қалдық ылғалдылығы (%) ** ≤ 1000	Қалдық ылғалдылығы (%) ** > 1 000
Синтетика 60	3	65	1.20	100/120	45	40
Синтетика 40	3	63	0.75	90/110	45	40

* Таңдалған бағдарламаның орындалу уақыты машина дисплейінде көрсетіледі. Нақты жуу уақыты дисплейдегі мәннен сәл өзгеше болуы мүмкін. Бұл қалыпты жағдай

** Сығудан кейінгі ылғалдылық таңдалған айналу жылдамдығына байланысты өзгеше болуы мүмкін

5.4 Бағдарламалар мен энергияны тұтыну

Бағдарлама		Максималды жүктемлі (кг)	Су шығыны (л)	Энергияны тұтыну (кВт/с)	Сығудың максималды жылдамдығы (айн/мин)	Қосымша функциялар			
						Жібіту	Жылдам кір жуу	Үй жануарларының жүнін жою	Жеңіл үлгістеу
Мақта	90 ға дейін	7	92	2.25	1200	•	•	•	•
Мақта	60 ға дейін	7	92	1.70	1200	•	•	•	•
Мақта	40 ға дейін	7	89	1.05	1200	•	•	•	•
Мақта Эко	60 ға дейін**	7	52.0	1.190	1200				
Синтетика	60 ға дейін	3	65	1.20	1200	•	•	•	•
Синтетика	40 ға дейін	3	63	0.75	1200	•	•	•	•
Экспресс	90 ға дейін	7	62	2.00	1200		•		•
Экспресс	60 ға дейін	7	62	1.10	1200		•		•
Экспресс	30 ға дейін	7	60	0.20	1200		•		•
Экспресс + Жылдам жуу	30 ға дейін	2	41	0.15	1200		•		•
Микс 40	40 ға дейін	3	65	0.75	800	•	•		•
Жүн/Қолмен кір ж	40 ға дейін	1.5	55	0.55	1200				
Қамқорлы	30 ға дейін	3	51	0.65	800				
Мамық (Бу)	60 ға дейін	1.5	75	1.75	1000				
Спорт/Мембрана	40 ға дейін	3	44	0.45	1200	•			
Қара заттар/Джинсылар	40 ға дейін	2.5	82	0.85	1200	•	•	•	•
Дақтарды жою	60 ға дейін	3.5	70	1.50	1200	•	•		
Жейделер (Бу)	60 ға дейін	3	62	1.70	800	•	•	•	•
Анти-аллергия (Бу)	90 ға дейін	7	129	2.80	1200				
Барабанды тазарту	90 ға дейін	-	76	2.40	600				

• : Таңдау мүмкіндігі

** : Бұл бағдарлама барабан толық жүктелгенде және максималды айналымда EN 60456 стандартына сәйкес эталондық бағдарлама болып табылады.



Электр энергиясын үнемдеу мақсатында жуудың нақты температурасы бағдарламалар кестесінде көрсетілгеннен төмен болуы мүмкін.



Су мен электр энергиясын тұтынудың нақты мәндері судың қысымына, температурасы мен кермектілігіне, қоршаған ортаның температурасына, кірдің түрі мен мөлшеріне, қосымша атқарымдарды қолдануға және сығу жылдамдығына, сондай-ақ электрмен жабдықтау желісіндегі кернеуге байланысты кестеде көрсетілгеннен ерекшеленуі мүмкін.

Таңдалған жуу бағдарламасының орындалу уақыты машина дисплейінде көрсетіледі. Машинаға салынған кірдің мөлшеріне байланысты дисплейде көрсетілген орындау уақыты мен жуу циклінің нақты уақыты арасында 1-1,5 сағаттық айырмашылық болуы мүмкін. Жуу басталғаннан кейін бірден орындау уақыты автоматты түрде жаңартылады.

Қосымша атқарымдар жиынтығы кір жуғыш машинаның моделіне байланысты кестеде көрсетілгеннен өзгеше болуы мүмкін.

5.5 Негізгі бағдарламалар

Матаның түріне байланысты кір жуудың келесі негізгі бағдарламаларын пайдаланыңыз.

Мақта

Бағдарлама мақтадан жасалған берік бұйымдарды жууға арналған (ақжаймалар, төсек жабдықтары, сүлгілер, суға түсетін халаттар, іш киімдер және т.б.). Егер жылдам жуу функциясын белсендіру батырмасы басылса, бағдарламаның ұзақтығы айтарлықтай қысқарады, алайда барабанның қарқынды қозғалысы есебінен тиімді жуу қамтамасыз етіледі. Егер жылдам жуу функциясы таңдалмаған болса, өте ластанған киім-кешектің керемет жуылуы және шайылу қамтамасыз етіледі.

Синтетика

Бұл бағдарлама синтетикалық бұйымдарды (жейделер, блузкалар, синтетикалық/мақта-мата аралас маталар және т.б.) жуу үшін қолданылады. Бағдарламаның ұзақтығы айтарлықтай қысқарады, және машина жоғары тиімділікпен жұмыс істейді. Егер жылдам жуу функциясы таңдалмаған болса, өте ластанған киім-кешектің керемет жуылуы және шайылу қамтамасыз етіледі.

Жүн / Қолмен кір жуу

Жүн немесе нәзік бұйымдарды жуу үшін қолданыңыздар. Бұйымдарды жуу температурасын киім-кешектің заттаңбасында көрсетілген ақпаратқа сәйкес таңдау керек. Осы бағдарлама арқылы киім-кешекті зақымдамау үшін кір жуу өте қамқорлы орындалады.

5.6 Қосымша бағдарламалар

Кір жуғыш машинада кір жуудың ерекше түрлеріне арналған қосымша бағдарламалар қарастырылған.



Қосымша бағдарламалар кір жуғыш машинаның моделіне байланысты әр түрлі болуы мүмкін.

Мақта Эко (үнемді режим)

Осы бағдарламаның көмегімен мақта мен зығырдан жасалған орташа ластанған мықты маталарды жууға болады. Кір жуу басқа бағдарламаларға қарағанда ұзағыраққа созылады, алайда электр энергиясы мен суды едәуір үнемдеу қамтамасыз етіледі. Судың нақты температурасы көрсетілгеннен өзгеше болуы мүмкін. Киім-кешектің аз көлемін машинаға (мысалы, барабан көлемінің жартысын немесе одан аз) жбктеген кезде бағдарлама кезеңдерін орындау уақыты автоматты түрде қысқартылуы мүмкін. Осылайша, энергия мен суды тұтыну азаяды және жуу үнемді болады.

Аллергияға қарсы (буды қолдану)

Бағдарлама басында бұмен өңдеу сатысын орындау ластануды оңай жұмсартуға мүмкіндік береді. Осы бағдарламаның көмегімен киім-кешекті (балалар киімдерін, көрпе тыстарын, төсек жабдықтарын және іш киімдерді және т. б.) жуыңыз, оған жоғары температура мен ұзақ қарқынды циклдар жағдайында аллергияға қарсы және гигиеналық жуу қажет. Гигиенаның жоғары дәрежесіне бағдарламаны орындау алдында буды қолдану арқылы, ұзақ уақыт қыздыру және шаюдың қосымша кезеңін қолдану арқылы қол жеткізіледі.

* Бағдарлама 60 °C температурада аллергияға қарсы күрес жөніндегі Британдық қормен (Allergy UK) сыналды және аллергендермен, бактериялармен және зеңмен күресте тиімді ретінде сертификатталған.

Қамқорлы

Бағдарлама мақта/синтетика немесе трикотаж қоспасынан жасалған тоқылған бұйымдар сияқты нәзік киімдерді жууға арналған. Бұл бағдарлама кір жуудың нәзігірек режимін қамтамасыз етеді. 20 градус температурада немесе суық жуу функциясын таңдау арқылы өңіп кетуі мүмкін бұйымдарды жуыңыз.

Экспресс

Бұл бағдарламаны аз ғана ластанған және дақтары жоқ мақтадан жасалған бұйымдарды жуу үшін қысқартылған циклмен пайдаланыңыз. Жылдам жуу функциясы таңдалғанда, бұл бағдарламаның ұзақтығын 14 минутқа дейін қысқартуға болады. Жылдам жуу функциясын таңдағанда максималды 2 (екі) кг кір жууға болады.

Қара заттар / Джинсылар

Бұл бағдарламаны қара киімнің немесе джинсылардың түсін сақтау үшін пайдаланыңыз. Осы бағдарламаның көмегімен барабанның арнайы қозғалысы есебінен төмен температурада да жоғары тиімді жуу қамтамасыз етіледі. Қара киім-кешекті жуу үшін сұйық жуу құралдарын немесе жүнге арналған құралдарды пайдалану ұсынылады. Құрамында жүні бар нәзік заттарды жууға болмайды.

Микс 40

Сұрыптаусыз мақта және синтетикалық маталардан жасалған бұйымдарды бірге жуу үшін қолданылады.

Жейделер (буды қолдану)

Бұл бағдарлама мақтадан, синтетикалық және аралас маталардан жасалған жейделерді бір уақытта жууға арналған. Бұл бүктеліп қалулар санын азайтады. Бүктеліп қалулар санын азайту үшін бағдарлама аяқталғаннан кейін бу қолданылады. Бағдарлама аяқталғаннан кейін атанақты айналдырудың арнайы режимі және бу қолданылады, соның арқасында жейделердегі бүктеліп қалулар саны азаяды.

Спорт / Мембрана

5 Машинаны пайдалану

Бұл бағдарлама мақта мен синтетикалық қоспадан тұратын, сондай-ақ мембраналық су өткізбейтін материалдардан және т. б. спорттық және сыртқы киімдерді жууға арналған. Ол арнайы айналмалы қозғалыстардың арқасында сіздің киіміңізді нәзік жуылуын қамтамасыз етеді.

Дақтарды жою

Бұл кір жуғыш машинада түрлі дақтарды тиімді жоюға мүмкіндік беретін дақтарды өңдеудің арнайы бағдарламасы қарастырылған. Бұл бағдарламаны тек бояуы берік тозуға төзімді мақта киім-кешектері үшін қолданыңыз.

Бұл бағдарламаны нәзік және боялатын бұйымдарды жууға қолданбаңыз. Кір жуар алдында бұйымдардың заттаңбалары туралы ақпаратпен танысыңыз (жоғары температурада ұзақ жууға жарамды мақта мата жейделер, шалбарлар, шолоқ шалбарлар, футболкалар, балалар киімдері, пижамалар, алжапқыштар, дастарқандар, төсек-орын тыстары, көрпе тыстары, ақжаймалар, жастық тыстары, монша және жағажай сүлгілері, майлықтар, шұлықтар, мақта мата іш киімдер үшін ұсынылады). Дақтарды жоюдың автоматты бағдарламасы дақтардың 24 түрін жоя алады. Олар жылдам жуу функциясын таңдауға сәйкес екі топқа бөлінген. Жылдам жуу функциясын таңдауға байланысты дақ топтары көрсетіледі.

Жылдам жуу функциясына байланысты дақ топтары төменде көрсетілген:

Егер жылдам жуу функциясы таңдалса:		
Қан	Шай	Қызыл вино
Шоколад	Кофе	Карри
Пудинг	Жеміс шырыны	Джем
Жұмыртқа	Кетчуп	Көмір

Егер жылдам жуу функциясы таңдалмаса:		
Сарымай	Тер	Салат киімі
Шөп	Жақасындағы кір	Татуласу
Балшық	Азық-түлік	Көлік майы
Нагар	Майонез	Балаларға арналған тағам

Мамық (буды қолдану)

«Машинада кір жуу» заттаңбасы бар сырмалы көрпелер мен мамық төсектерді жууға арналған. Машинаны да, көрпені де бүлдіріп алмау үшін, көрпелерді машинаға дұрыстап жүктеңіз. Кір жуудың алдында көрпенің сейсебін алып тастаңыз. Көрпені екі қабаттап, машинаға жүктеңіз. Көрпені жүктеудің алдында, оның жүктеу есігінің қалпақшасына немесе есіктің өйнегіне қысылмағанын бақылаңыз.

Үлкен бұйымдарды, мысалы орамаларды жұмсарту үшін, бағдарлама аяқталғаннан кейін бұл қолданылады. Бу атанақ айналған кезде машинаның ішіне таралады. Цикл барысында будың көрінбеуі қалыпты жағдай.

5.7 Арнайы бағдарламалар

Кір жуғыш машинада ерекше функциялары үшін келесі бағдарламалар қарастырылған.

Шаю

Жеке шаю циклы, оны жай шаю үшін ғана немесе киім-кешекті крахмалдауға қолдануға болады.

Сығу+Ағызу

Бұл бағдарлама киімнен суды алып тастауға немесе машинадан суды ағызуға мүмкіндік береді.

Осы бағдарламаны іске қосар алдында сығудың қажетті жылдамдығын таңдау керек, содан кейін «Старт/Кідіріс» батырмасын басу арқылы бағдарламаны іске қосу керек. Алдымен машинадан суды сорып алу, содан кейін таңдалған жылдамдық кезінде іш киімді сығып, Сығылған суды сорып алу орындалады.

Егер сығуды қажет етпесе, тек қана суды машинадан сорып алу керек болса, «Ағызу+Сығу» бағдарламасын таңдап, сығу жылдамдығын таңдау батырмасы арқылы «Сығусыз» функциясын таңдаңыз. «Старт/Кідіріс» батырмасын басыңыз.



Жұқа киім-кешек үшін сығудың төмен жылдамдығын орнату керек.

5.8 Температураны таңдау

Жаңа бағдарламаны таңдаған кезде температура индикаторында осы бағдарлама үшін ұсынылған температура көрсетіледі.

Температураны өзгерту қажет болса, температураны таңдау батырмасын басыңыз: температура бірте-бірте төмендейтін болады.



Егер бағдарлама өлі суды қыздыру циклын бастамаса, машинаны «Кідіріс» режиміне ауыстырмай, температураны өзгертуге болады.





Егер температураны суық суда жуу деңгейіне дейін төмендеткеннен кейін қайтадан температураны таңдау батырмасын бассаңыз, дисплейде таңдалған бағдарлама үшін максималды температура көрсетіледі. Температураны төмендету үшін температураны таңдау түймешігін қайта басыңыз.

5.9 Сығу жылдамдығын таңдау

Бағдарламаны таңдағанда, дисплейде осы бағдарлама үшін ұсынылған сығу жылдамдығы көрсетіледі. Сығу жылдамдығын өзгерту үшін, сығу жылдамдығын таңдау батырмасын басыңыз. Сығу жылдамдығы біртіндеп азаяды.

5 Машинаны пайдалану

Содан кейін машина моделіне байланысты дисплейде «Сумен тоқтау»  және «Сығусыз»  функциялары бейнеленеді.

Егер кір жуу бағдарламасын аяқтағаннан кейін бірден киім-кешекті түсірудің қажеті жоқ болса, киім-кешектің қыртыстануын болдырмау үшін сумен тоқтату функциясын пайдалануға болады. Бұл функция соңғы шаюдан кейін іш киімді суда қалдыруға мүмкіндік береді.

Егер содан кейін киім-кешекті сығусыз суды ағызу қажет болса, «Старт/Кідіріс» батырмасын басыңыз.

-Сығу жылдамдығын орнатыңыз.

-«Старт/Кідіріс» батырмасын басыңыз. Бағдарлама жұмысын қайта бастайды. Машина суды ағызуды және киім-кешекті сығуды жүзеге асырады.

Бағдарлама аяқталғаннан кейін сығылмаған суды ағызу үшін сығылмаған функциясын пайдалануға болады.



Егер бағдарлама өлі сығу циклын бастамаған болса, сығу жылдамдығын машинаны «Кідіріс» режиміне ауыстырмай өзгертуге болады.



Егер бағдарламаларда сығу жылдамдығын таңдауға жол берілмейтін болса, сығу жылдамдығын өзгерту мүмкін емес.

5.10 Қосымша атқарымдарды таңдау

Бағдарламаны іске қоспас бұрын қажетті қосымша атқарымдарды таңдау керек. Сонымен қатар, машина жұмыс істеп тұрған кезде «Старт/Тоқтату» түймесін баспай ақ, орындалатын бағдарламамен үйлесімді қосымша тақарымдарды таңдай аласыз немесе алып тастай аласыз. Ол үшін машина таңдауды қалайтын алып тастағыңыз келетін қосымша атқарымның алдындағы сатыда болуы тиіс.

Егер қосымша атқарымды таңдау немесе алып тастау мүмкін болмаса, тиісті атқарым индикаторы 3 рет жыпылықтау түрінде ескерту береді.



Машинаны іске қоспас бұрын бірінші таңдалған атқарымға сәйкес келмейтін атқарымды таңдаған жағдайда, соңғы таңдалған атқарым қосылады, ал алдыңғы атқарым жойылады.

Егер қосымша атқарым бағдарламаға сәйкес келмесе, оны таңдауға болмайды. («Бағдарламалар мен энергияны тұтынуды таңдау кестесін» қараңыз)

Қосымша атқарымдарды таңдау батырмалары кір жуғыш машинаның моделіне байланысты өзгеше болуы мүмкін.

5.10.1 Қосымша атқарымдар

• Жібiту

Тек қатты ластанған кір үшін қажет. Электр қуатын, суды, жуғыш заттарды және уақытты үнемдеу үшін қажет болмаған жағдайда жібiтуді қолданбаңыз. Егер бұл атқарым таңдалса, кір аз мөлшердегі сумен қарқынды жуылады және осы кезеңнің соңында суды үстемелеп құйғаннан кейін жуу циклы жалғасады. Осылайша, дақтарды тезірек кетіру қамтамасыз етіледі.



Перделер мен селдір тұтас перделерді жуу үшін жуғыш затсыз алдын-ала жуу ұсынылады.

• Жылдам жуу

Бұл атқарымды таңдаған кезде тиісті бағдарламаның ұзақтығы 50%-ға қысқарады. Жуудың оңтайландырылған кезеңдерінің, жоғары механикалық белсенділіктің және суды оңтайлы тұтынудың арқасында қысқа уақыт ішінде тиімді жууға қол жеткізіледі.



Осы қосымша функцияны таңдағанда, бағдарламалар кестесінде көрсетілген кірдің максималды мөлшерінің жартысын машинаға салу керек.

• Үй жануарларының жүнін жою

Осы функцияны таңдау үшін 2 қосымша функция батырмасын басып, оны 3 секунд бойы ұстап тұрыңыз. Бұл функция киімнен жануарлардың жүнін неғұрлым тиімді жою үшін арналған. Бұл функцияны таңдаған кезде стандартты бағдарламаға алдын ала жуу циклы мен қосымша шаю циклы қосылады. Сонымен қатар, кір жуу көп мөлшердегі сумен жүргізіледі және жануарлардың жүнінен киімді тиімді тазалауға мүмкіндік береді.



Осы қосымша функцияны таңдағанда, бағдарламалар кестесінде көрсетілген кірдің максималды мөлшерінің жартысын машинаға салу керек.

5 Машинаны пайдалану

5.11 Батырмаларды 3 секунд басу және ұстап тұру арқылы таңдалатын функциялар/бағдарламалар

• Барабанды тазарту 3"

Бағдарламаны таңдау үшін 1 қосымша атқарым батырмасын 3 секунд басып тұрыңыз. Барабанды тазалауға және зарарсыздандыруға арналған. Бұл бағдарламаны әрбір 1-2 айда қолданған жөн. Бағдарламаны машина толығымен бос болған кезде іске қосу керек. Жақсы нәтижеге қол жеткізу үшін кір жуғыш машиналарға арналған қақтан тазарту құралын № «2» жуғыш зат бөліміне салыңыз. Бағдарламаны аяқтағаннан кейін, машинаны ішінен кептіру үшін жүктеу люгінің есігін сәл ашық қалдырыңыз.



Бұл бағдарлама кір жууға арналмаған. Оны тек кір жуғыш машинаның күтіміне пайдалану керек.

Егер машинада қайсыбір заттар болса, бұл бағдарламаны іске қоспаңыз. Бұл жағдайда машина барабанның жүктелгенін анықтайды және бағдарламаның орындауын

• Балалардан бұғаттау 3"

Балалардың машинаның жұмысына араласуына жол бермеу үшін балалардан бұғаттау атқарымын қолданыңыз. Бұл орындалатын бағдарламаның өзгеруіне жол бермейді.



Егер балалардан бұғаттау қосулы тұрған кезде бағдарламаны таңдау тұтқасын бұрасаңыз, дисплейде «Соп» жазуы пайда болады. Балалардан бұғаттауды қосқаннан кейін температура мен сығу жылдамдығын өзгерту мүмкін емес, сонымен қатар қосымша атқарымдарды таңдау немесе болдырмау мүмкін емес.

Егер бағдарламаны таңдау тұтқасын балалардан бұғаттау қосулы кезінде басқа күйіне бұрасаңыз, ағымдағы бағдарламаны орындау жалғасады.

Балалардан бұғаттау режимін қосу:

3 секунд бойы қосымша атқарым батырмасын 2 басып тұрыңыз. Осы батырмаларды 3 секунд бойы басып тұрғанда, дисплейде сәйкесінше C03, C02 және C01 таңбалары пайда болады. Содан кейін, 2 қосымша функциялар батырмасының жарық диоды жыпылықтап тұрған кезде, дисплейде «Соп» жазуы пайда болады, бұл балалардан бұғаттаудың қосылғандығын білдіреді. Егер балалардан бұғаттау қосылып тұрған кезде бағдарламаларды таңдау тұтқасын бұрасаңыз немесе қандай да бір батырманы бассаңыз, дәл осындай жазба дисплейде пайда болады.

Балалардан бұғаттау режимін болдырмау үшін:

Жұмыс істеп тұрған кезде 2 қосымша атқарым батырмасын 3 секунд басып тұрыңыз. Осы батырмаларды 3 секунд бойы басып тұрғанда, дисплейде сәйкесінше C03, C02 және C01 таңбалары пайда болады. Содан кейін, 2 қосымша функциялар батырмасының жарық диоды жыпылықтап тұрған кезде, дисплейде «COF» жазуы пайда болады, бұл балалардан бұғаттаудың сөндірілгенін білдіреді.



Егер бағдарламалардың ешқайсысы орындалмаса, балалардан бұғаттау режимін «Қос./Сөнд.» күйіне бағдарламаларды таңдау тұтқасын бұру арқылы да өшіруге болады. Электр энергиясын беруде іркілістер болған немесе машина желіден ажыратылған кезде балалардан бұғаттау қосулы күйінде қалады.

• Жеңіл үгіктеу 3"

Бұл функция 3-ші қосымша функциясының батырмасын 3 секунд аралығында басып, ұстап тұрудан кейін бағдарламаның сәйкес кезеңінің жүру индикаторы жанғанда таңдалады. Осы функция таңдалғаннан кейін, бағдарлама аяқталғаннан бастап кірдің қыртысталып қалуын болдырмау үшін барабан 8 сағатқа дейін айналады. Бағдарламаны тоқтатып, кірді осы 8 сағат ішінде кез келген уақытта алуға болады. Функцияны бас тарту үшін функцияны таңдау түймесін басыңыз. Функция жойылғанша белгіше жанып тұрады. Егер сіз бұл функциядан бас тартпасаңыз, ол осы функцияны таңдау мүмкіндігі бар басқа бағдарламаларда іске қосылады.

5.12 Кейінге қалдырылған старт

„Кейінге қалдырылған бастау“ функциясын қолдана отырып, бағдарламаның аяқталуын 1-ден 19 сағатқа дейін кейінге қалдыруға болады.



Кейінге қалдырылған старт орнату кезінде сұйық жуу құралдарын пайдаланбаңыз! Киімде дақтар пайда болуы мүмкін.

5 Машинаны пайдалану

1. Жүктеу есігін ашыңыз, киімді жүктеңіз және жуғыш затты диспенсерге қосыңыз және т. б.
2. Қажет болса, жуу бағдарламасын, температураны, айналдыру жылдамдығын және қосымша функцияларды таңдаңыз.
3. „Кейінге қалдырылған бастау“ батырмасы арқылы қажетті уақытты орнатыңыз.
4. „Старт/Пауза“ батырмасын басыңыз. Дисплей бағдарламаның аяқталу уақытын көрсетеді. Осыдан кейін бағдарламаны орындау аяқталғанға дейін кері санақ басталады.



Кейінге қалдырылған старт уақытын есептеу кезінде, машинаға киім-кешекті қосуға болады.

5. Кейінге қалдырылған старт уақыты өткеннен кейін, дисплейде таңдалған бағдарламаның орындалу ұзақтығы көрсетіледі. Кейінге қалдырылған старт белгісі жоғалады, және бағдарламаны орындау басталады.

Кейінге қалдырылған старт аралығын өзгерту

Кері санау кезінде старт уақытын өзгерту.

1. «Кейінге қалдырылған старт» батырмасын басыңыз. Батырманы әр басқан сайын аралық 1 сағатқа ұлғайтылады.
2. Кейінге қалдыру уақытын азайту үшін дисплейде бағдарламаның қажетті аяқталу уақыты көрсетілгенше Көшіктіріп бастау түймесін басыңыз.

Кейінге қалдырылған старт функциясын жою

Кейінге қалдырылған старт уақытын жою үшін және бағдарламаны дереу іске қосу үшін, келесі әрекеттерді орындаңыз.

1. Бағдарламаларды таңдау тұтқасын кез келген күйге бұраңыз.
2. Содан кейін қажетті бағдарламаны қайта таңдау керек.
3. Бағдарламаны іске қосу үшін «Старт/Кідіріс» батырмасын басыңыз.

Егер бағдарламаны таңдау барысында бір минут ішінде бірде бір бағдарлама іске қосылмаса немесе бірде бір батырма басылмаса, кір жуғыш машина «Тоқтату» режиміне өтеді. Бұл жағдайда температура индикаторларын, сығу жылдамдығын және есікті бұғаттау индикаторларының қарқындылығы төмендейді. Қалған индикаторлар мен таңбалар сөнеді. Егер бағдарламаны таңдау тұтқасын бұрасаңыз немесе қайсыбір батырманы бассаңыз, индикаторлар мен таңбалар қайтадан қосылады.



5.13 Бағдарламаның орындалу барысы

Бағдарламаның орындалу барысын бағдарламаның орындалу индикаторының көмегімен бақылауға болады. Бағдарламаның әрбір циклінің басында тиісті индикатор қосылады, ал орындалған цикл индикаторы өшеді.

Бағдарламаны орындау барысында сіз қосымша функцияларды таңдауды, сығу жылдамдығын және температураны орындалып жатқан бағдарламаны тоқтатпай өзгерте аласыз. Барлық өзгерістерді осы өзгерістер енгізілген кезең басталғанға дейін ғана жасауға болады. Егер өзгерістер орындалатын бағдарламаға сәйкес келмесе, тиісті индикатор үш рет жыпылықтайды.



Егер машина сығу сатысына өтпесе, онда сумен тоқтау атқарымы қосұлы немесе барабанның ішіндегі кірдің біркелкі бөлінбеуіне байланысты автоматты теңдестіру жүйесі іске қосылды.

5.14 Жүктегіш люктің құлыптаушы есігі

Кіржуғыш машинаның жүктегіш люгі судың жоғары температурасы болған кезде есіктің ашылуына жол бермейтін құлыптау жүйесімен жабдықталған.

Машина тоқтау режиміне қойылғанда, жүктегіш люк есігінің индикатор шамы жыпылықтап бастайды да, барабандағы су деңгейін анықтайды. Егер де судың деңгейі қолайлы болса, онда жүктегіш люктің индикатор шамы өшеді де, 1-2 минуттан кейін машинаның есігін ашуға болады. Егер судың деңгейі қолайсыз болса, онда жүктегіш люктің индикатор шамы тұрақты шаммен жанады да, есіктің ашылуы мүмкін емес. Ал сіз есік индикаторы қосұлы кезде жүктеу есігін ашқыңыз келсе, жұмыс істеп тұрған бағдарламадан бас тартуыңыз керек. «Бағдарламаны жою» бөлімін қараңыз.

5.15 Бағдарламаны қосқаннан кейін параметрлерді өзгерту

Машинаны тоқтату режиміне қою

Кір жуғыш машинаның бағдарламасын тоқтату режиміне ауыстыру үшін, «Бастау / Үзіліс» түймесін басу керек. Тоқтату кезінде машинаның тоқтату режимінде екенін көрсету үшін индикатор шамы жыпылықтайды. Егер сіз жүктеу есігін бір мезгілде аша алсаңыз, есіктің индикаторы сөнеді.

Қосымша функцияларды және сығу жылдамдығы мен температураны таңдауды өзгерту

Қосымша функцияларды бағдарламаның кезеңіне байланысты таңдауға немесе бас тартуға болады. «Қосымша функцияларды таңдау» бөлімін қараңыз.

Сондай -ақ, сіз сығу жылдамдығы мен жуу температурасының параметрлерін өзгертуге болады. «Айналыдыру жылдамдығын таңдау» және «Температураны таңдау» бөлімдерін қараңыз.



Егер теңшелімдерді өзгертуге тыйым салынса, сәйкес индикатор үш рет жыпылықтайды.

Кірді қосу немесе шығару

1. Машинаны тоқтату режиміне ауыстыру үшін «Старт/Кідіріс» батырмасын басыңыз. Тоқтату кезінде орындалатын жуу кезеңінің индикаторы жыпылықтай бастайды.

2. Жүктеу люгінің есігін ашу мүмкін болғанша күте тұрыңыз.

3. Есікті ашып, кірді қосыңыз немесе шығарыңыз.

4. Жүктеу люгінің есігін жабыңыз.

5. Қажет болған жағдайда, қосымша атқарымдар теңшелімін, температура мен сығу жылдамдығын өзгертіңіз.

6. Бағдарламаны іске қосу үшін «Старт/Кідіріс» батырмасын басыңыз.

5.16 Бағдарламаны болдырмау

Бағдарламаны болдырмау үшін бағдарламаны таңдау тұтқасын басқа бағдарламаға сәйкес келетін күйге бұраңыз. Бұрын таңдалған бағдарлама жойылады. Бағдарламаны тоқтатқаннан кейін «Аяқтау/Болдырмау» индикаторы үздіксіз жыпылықтай бастайды.

Бағдарламаны таңдау тұтқасын бұрау кезінде ағымдағы бағдарлама жойылады, бірақ машинадан су ағып кетпейді. Жаңа бағдарламаны таңдап, іске қосқаннан кейін оның орындалуы алдыңғы бағдарламаның қай кезеңде тоқтатылғанына байланысты басталады.

Мысалы, машина судың қосымша мөлшерін жүктей бастайды немесе барабандағы суды пайдаланып жууды жалғастыра береді.



Алдыңғы бағдарламаның қай кезеңде тоқтатылғанына байланысты, жаңа бағдарламаны таңдап, іске қосқаннан кейін жуғыш құрал мен кондиционерді қосу қажет болуы мүмкін.

5.17 Бағдарламаны аяқтау

Бағдарламаның соңында дисплейде «End» жазуы көрсетіледі:

1. Жүктеу есігінің индикаторы сөнгенше күтіңіз.

2. Қуат қосқыштан машинаны өшіріңіз.

3. Кірд машинадан шығарып, жүктегіш люк есігін жабыңыз. Кейін машина келесі жууға дайын болады.

5.18 Машинаның «Күту режимінің» ерекшеліктері.

Егер машинаны батырмалы қосқыштың көмегімен қосқаннан кейін ешқандай бағдарлама іске қосылмаса немесе таңдау сатысында басқа процедура орындалмаса немесе таңдаған бағдарлама аяқталғаннан кейін екі минут өткен соң ешқандай әрекет жасалмаса, машина автоматты түрде энергия үнемдеу режиміне өтеді. Бұл ретте индикаторлар жарықтығының қарқындылығы азаяды. Сонымен қатар, егер машина дисплейінде бағдарламаның орындалу ұзақтығы көрсетілсе, ол сөнеді. Бағдарламаны таңдау тұтқасын бұрап немесе кез-келген түймені басқаннан кейін индикаторлар мен дисплейдің алдыңғы күйі қалпына келеді.

Энергияны үнемдеу режимінен шыққан кезде жасалатын теңшелімдер өзгеруі мүмкін.

Бағдарламаны іске қоспас бұрын, ағымдағы теңшелімдердің дұрыстығына көз жеткізіңіз.

Қажет болса, осы теңшелімдерді қайта орнатыңыз. Бұл жарамсыздық болып табылмайды.

6 Қызмет көрсету және тазалау

6.1 Жуу құралдары таратқышын тазалау

Жуу құралдарының таратқышын мезгілімен (әрбір 4-5 жуу циклынан кейін) тазалап отырыңыз, кір жуу ұнтағының қалдықтары жинақталмайтындай етіп тазалаңыз.

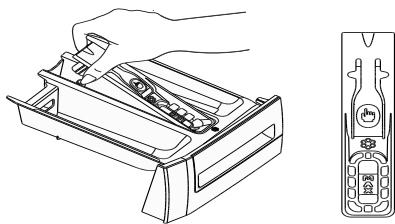

- 1 Жуу құралдарының таратқышын және сифонды раковинадағы жылы судың мол мөлшерімен жуып жіберіңіз. Таратқышты тазалағанда қорғаныш қолғаптарын киіңіз немесе жуу құралдарының қалдықтарына жанаспау үшін арнайы қылшақты қолданыңыз.



Егер кондиционерге арналған бөлімшеде қалыпты көлемнен асатын су мен кондиционерлеу құралы жинала бастаса, сифонды тазалаңыз.

- 2 Тазалағаннан кейін сифонды орнына қойыңыз және оның алдыңғы бөлігін стопор тілі бекігендей етіп төмен қарай сырғытыңыз.

6.2 Жүктеу люгінің есігі мен барабанды тазалау

Уақыт өте келе машинада кондиционердің, жуу құралдарының және ластанудың қалдықтары жиналуы мүмкін, бұл жағымсыз иіс шығарып, кір жуу сапасын төмендетеді. Мұндай мәселелерді болдырмау үшін «Барабанды тазалау» бағдарламасын пайдаланыңыз. Егер осы модельде «Барабанды тазалау» бағдарламасы қарастырылмаған болса, «Су қосу» немесе «Қосымша шаю» функциясы бар «Мақта-90» бағдарламасын іске қосыңыз. Бұл бағдарламаны іске қосқан кезде машинаға киім-кешек жүктелмейді. Бағдарламаны іске қосар алдында жуу құралын салыңыз (2 бөлім). Бағдарлама аяқталғаннан кейін тығыздағыш манжетті ішінен таза матамен сүртіңіз.



Барабанды әр 2 ай сайын тазалау керек



Кір жуғыш машиналарға арналған жуу құралдарын ғана пайдаланыңыз.

Әрбір кір жуудан кейін барабанды бөгде заттардың бар-жоғына тексеріңіз.

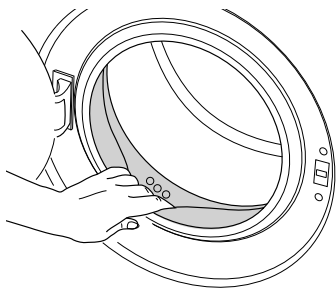

Егер суретте көрсетілген тесіктер бұғатталса, оларды тіс тазалағышпен тазалаңыз.



Барабанда бөгде металл заттардың болуы тот дақтарының пайда болуына әкеледі. Барабанның бетін тазалау үшін тот баспайтын болатты тазалауға арналған құралдарды пайдаланыңыз. Ешбір жағдайда металл немесе сым жөкелерін пайдаланбаңыз.

6 Қызмет көрсету және тазалау



ЕСКЕРТУ. Ешбір жағдайда қатты губкаларды немесе абразивті материалдарды пайдаланбаңыз. Бұл боялған және пластмасса бөлшектерін зақымдауы мүмкін.

6.3 Корпусты және басқару панелін тазалау

Машинаның корпусын сабын ерiтiндiсiмен немесе жұмсақ жуу құралымен жуыңыз және жұмсақ матамен құрғатып сүртіңіз.

Басқару панелін тазалау үшін тек жұмсақ дымқыл матаны пайдаланыңыз.

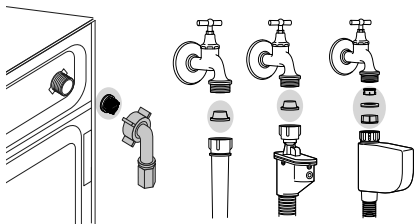

- 1 Крандарды жабыңдар.
- 2 Енгізу келте құбырларындағы сүзгілерге қол жеткізу үшін құю шлангыларындағы гайкаларды шешіп алыңыз. Оларды сәйкес келетін қылшақпен тазалап жіберіңіз. Егер сүзгілер қатты ластанған болса, оларды тістеуікпен шығарып, тазалау керек.
- 3 Сүзгілерді құю шлангыларының түзу ұштарынан төсемдермен бірге алып шығыңыз және су ағыны астында мұқият жуып жіберіңіз.
- 4 Төсемдер мен сүзгілерді кері ретпен ұқыптап орнатыңыз, құю шлангасын гайкамен қысып қолмен жалғаңыз.

6.4 Қалдық суды ағызу және сорғы сүзгісін тазарту

Кір жуу машинасы су ағызу кезінде қатты заттардың (түймелер, монеталар, мата талшықтары және т.б.) сорғының қанатшасына түсуін болдырмайтын сүзгілер жүйесімен жабдықталған. Бұл суды кедергісіз ағызуды қамтамасыз етеді және сорғының қызмет ету мерзімін ұзартуға мүмкіндік береді.

Егер ағызу қалыпты орындалмаса, сорғы сүзгісі бітелген. Сүзгіні ластануына қарай, бірақ кемінде 3 айда бір рет тазалап отыру керек. Сорғы сүзгісін тазартар алдында суды ағызып тастау қажет.

Бұдан басқа, тасымалдау алдында (мысалы, басқа пәтерге көшкен кезде) немесе су қату қаупі бар жағдайда машинадан суды



ЕСКЕРТУ. Егер бұйым ұзақ уақыт бойы пайдаланылмаса, кранды жабыңыз, беру шлангысын ажыратып, қатып қалуды болдырмау үшін машинадан суды ағызыңыз.



ЕСКЕРТУ. Өрбір қолданғаннан кейін бұйымға су беру шлангысының кранын жабу керек.



ЕСКЕРТУ. Бөгде заттардың сорғы сүзгісінде болуы машинаның зақымдануына немесе жұмыс істеуі кезінде қатты шуылдың шығуына әкелуі мүмкін. Сорғы сүзгісін тексеруіңізді және тазалауыңызды өтінеміз!

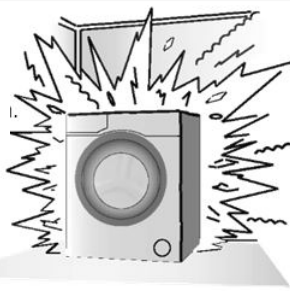

6 Қызмет көрсету және тазалау

Суды ағызу және лас сүзгіні тазалау үшін келесі әрекеттерді орындаңыз:

1 Машинаны электр желісінен ажыратыңыз (ашаны розеткадан суырыңыз).



ЕСКЕРТУ Машинадағы су температурасы 90°C-ге дейін жетуі мүмкін. Күйікті болдырмау үшін сүзгіні тазалауды тек машинадағы су суығаннан кейін ғана жүргізу керек.



2 Сүзгінің қақпағын ашыңыз.

3 Кейбір модельдер апаттық су ағызу шлангысымен жабдықталған. Машинадағы суды ағызу үшін, төменде сипатталған әрекеттерді орындаңыз.

Апаттық ағызу шлангысымен жабдықталған модельдердегі суды ағызу:



а Апаттық ағызу шлангысын бөліктен шығарыңыз.

б Шлангының соңына сыйымды сыйымдылық қойыңыз. Шлангының соңындағы тығынды алып тастаңыз және суды ағызыңыз. Ыдыс толған кезде шлангыны тығынымен жабыңыз. Ыдыстан суды төгіңіз және су толығымен машинадан ағызылып біткенше, жоғарыда сипатталған процедураны қайталаңыз.

с Ағызу аяқталғаннан кейін шлангыны тығынмен жабыңыз және оны орнына салыңыз.

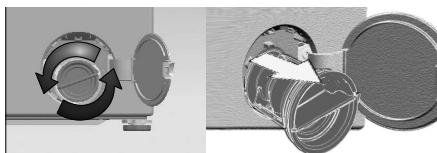

д Сорғының сүзгісін бұрыңыз және оны шығарып алыңыз.

Апаттық ағызу шлангысымен жабдықталмаған модельдердегі суды ағызу:



а Сүзгінің алдына суды ағызуға арналған сыйымды ыдыс қойыңыз.

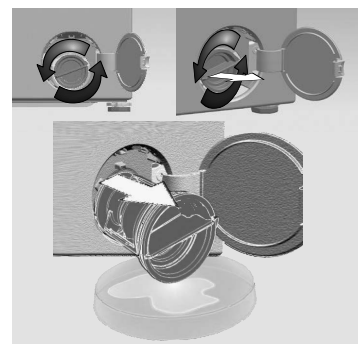

б Су аққанға дейін сорғы сүзгісін сағат тіліне қарсы аздап бұрып отырыңыз. Сүзгі алдында орнатылған ыдысқа суды ағызып алыңыз. Төгілген суды жинап алу үшін ерқашан шүберекті дайын ұстаңыз.

с Су ағып біткенде, сүзгіні толығымен бұрап шығарыңыз және оны машинадан алып шығыңыз.

4 Сүзгінің ішкі бөлігін және сорғы қанатшасының айналасындағы кеңістікті қоқыс пен талшықтардан тазартыңыз.

5 Сүзгіні орнына салыңыз.

7 Ақаулықтарды жою

Бағдарламаны іске қосу немесе таңдау мүмкін емес.

•Кір жуғыш машина су немесе электр энергиясын берудің бұзылуынан (мысалы, желідегі кернеудің төмендеуі, су қысымы және т.б.) өзін-өзі қорғау режиміне ауыстырылды.>>> Бағдарламаны болдырмау үшін, бағдарламаны таңдау тұтқасын басқа бағдарламаға сәйкес күйге бұрыңыз. Бұрын таңдалған бағдарлама жойылады. («Бағдарламаны жою» бөлімін қараңыз).

Машинада су бар.

•Кір жуғыш машинада дайындаушы-кәсіпорында сапаны бақылау процесінде пайдаланылған біраз су қалуы мүмкін. >>> Бұл ақаулық емес және машина үшін қауіп төндірмейді.

Машина түбінен су ағады.

•Сорғының шлангысы мен сүзгісін тексеріңіз: >>> Құю шлангаларындағы төсемдердің герметикалығын тексеріңіз. Шлангыны су құбыры кранына тығыздап қосыңыз

•Мүмкін сорғы сүзгісі толық жабық емес. >>> Сорғы сүзгісінің толық жабылғанын тексеріңіз.

Машинаға су ақпайды

•Су құбыры краны жабылған. >>> Крандарды ашыңыз.

•Құю шлангысының майысуы. >>> Шлангыны түзетіңіз

•Су беру келте құбырының сүзгісі бітеліп қалды. >>> Сүзгіні тазалаңыз.

•Жүктеу люгінің есігі сәл ашық. >>> Жүктеу люгінің есігін жабыңыз.

Машинадан су ағызылмайды.

•Ағызу шлангы бітелген немесе бұралып қалған. >>> Шлангыны тазалаңыз немесе түзетіңіз.

•Сорғының сүзгісі қоқыстанған. >>> Сорғы сүзгісін тазалаңыз.

Машина қатты дірілдейді немесе шулайды.

•Машина орнықсыз тұр. >>> Машинаны орнықтыру үшін аяқшаларын реттеңіз.

•Сорғы сүзгісіне бөгде зат түсті. >>> Сорғы сүзгісін тазалаңыз.

•Тасымалдау сақтандырғыш болттары шешілмеген. >>> Тасымалдау сақтандырғыш болттарын жойыңыз.

•Тым аз киім-кешек жүктелген. >>> Машинаға көбірек киім-кешек жүктеңіз.

•Тым көп киім-кешек жүктелген. >>> Машинадан киім-кешектің біраз бөлігін алып тастаңыз немесе оны қолмен біркелкі таратыңыз.

•Машина қисайып тұр, өйткені аяқша астына бөгде зат түскен. >>> Машина түзу тұрмауының себебін, астында бөгде заттың болмауын тексеріңіз.

Машина бағдарлама іске қосылғаннан кейін көп ұзамай тоқтады.

•Кір жуғыш машина желіде кернеудің төмендеуіне байланысты уақытша тоқтатылуы мүмкін. >>> Қалыпты кернеу қалпына келтірілгеннен кейін ол жұмысты қайта бастайды.

Машинаға құйылатын су бірден ағызылады.

•Ағызу шлангысы тым төмен орнатылған. >>> Пайдалану нұсқаулығында сипатталғандай, ағызу шлангысын қосыңыз.

Жуу кезінде машинадағы су көрінбейді.

•Сырттан кір жуғыш машинада су деңгейі көрінбейді. Бұл ақаулық болып табылмайды.

Жүктеу люгінің есігі ашылмайды.

•Есіктің құлпы бұғатталған, себебі машинада су бар. >>> Суды ағызу үшін «Ағызу» немесе «Сығу» бағдарламасын іске қосыңыз.

•Машина суды қыздырып жатыр немесе сығу циклын орындап жатыр. >>> Бағдарламаны аяқтауды күтіңіз.

•Балалардан бұғаттау қосылған. Есік құлпы бағдарлама аяқталғаннан кейін бірнеше минуттан кейін бұғаттан шығады. >>> Есіктің құлпы бұғаттан шыққанға дейін, бірнеше минут күтіңіз.

Кір жуу сапасы төмен: киім-кешектің кірі ашылмайды, және онда дақтар қалады. ()**

•Жуу құралының мөлшері жеткіліксіз. >>> Киім-кешектің түріне сәйкес ұсынылған мөлшерде жуу құралын пайдаланыңыз.

•Тым көп киім-кешек жүктелген. >>> Машинаны шамадан тыс жүктемеңіз. «Бағдарламаларды сипаттау» кестесіндегі ұсыныстарға сәйкес киім-кешек санын жүктеңіз.

•Бағдарлама мен температура дұрыс таңдалмаған. >>> Киім-кешектің түріне сәйкес жуу

7 Ақаулықтарды жою

бағдарламасы мен температурасын таңдаңыз.

•Жарамайтын жуу құралы. >>> Кір жуғыш машиналарға арналған жоғары сапалы жуу құралдарын пайдаланыңыз.

•Жуу құралы таратқыштың тиісті бөлімшесіне жүктелмеген. >>> Жуу құралын таратқыштың тиісті бөлімшесіне салыңыз. Кір жуу ұнтағы мен ағартқышты араластырмаңыз.

Кір жуу сапасы төмен: Киім-кешекте майлы дақтар қалады. ()**

•Барабан ұзақ уақыт тазартылмаған. >>> Барабанды мезгілімен тазартып отырыңыз. Тазарту бойынша нұсқаулықты 6.2. қараңыз.

Кір жуу сапасы төмен: киім-кешектің жағымсыз иісі бар. ()**

•Үнемі төмен температурада жуу нәтижесінде және/немесе қысқа бағдарламаларды қолданғанда барабанда жағымсыз иіс шығаратын бактериялар қабаты жиналады. >>>

Кір жуып болғаннан кейін жуу құралдары таратқышын және жүктеу люгінің есігін ашық қалдырыңыз. Осылайша, машина ішінде бактериялардың өсуі үшін қолайлы ылғалды орта пайда бола алмайды.

Түрлі-түсті киім-кешек өңіп кетеді. ()**

•Тым көп киім-кешек жүктелген. >>> Машинаны шамадан тыс жүктемеңіз.

•Жуу құралы дымқылданған. >>> Жуу құралдарын жабық тарада құрғақ салқын жерде сақтаңыз.

•Жуу температурасы тым жоғары. >>> Кір жуу бағдарламасын және температурасын киімнің түрі мен ластану деңгейіне сәйкес таңдаңыз.

Машина киім-кешекті нашар шаяды.

•Шаю сапасы қолданылған ұнтақтың мөлшеріне, маркасына және сақталу жағдайына байланысты. >>> Осы киім-кешек түріне арналған кір жуғыш машиналардың жуу құралдарын пайдаланыңыз. Жуу құралдарын жабық тарада құрғақ салқын жерде сақтаңыз.

•Жуу құралы таратқыштың тиісті бөлімшесіне жүктелмеген. >>> Егер жібіту пайдаланылмаса да, жуу құралын жібіту бөліміне жүктесе, машина бұл құралды шаю немесе кондиционерді қолдану кезінде алып кетуі мүмкін. Жуу құралын тиісті таратқыш бөлімшесіне салыңыз.

•Сорғының сүзгісі қоқыстанған. >>> Сүзгіні тексеріңіз.

•Су ағызу шлангасы қысылып қалған. >>> Ағызу шлангасын тексеріңіз.

Жуғаннан кейін киім-кешек қатты болып қалды. ()**

•Жуу құралының мөлшері жеткіліксіз. >>> Кермек суда кір жуғанда жуу құралының мөлшері жеткіліксіз болғанда, киім-кешек уақыт өте келе қатты бола бастайды. Судың кермектілігі деңгейіне сәйкес жуу құралының қажетті мөлшерін пайдаланыңыз.

•Жуу құралы таратқыштың тиісті бөлімшесіне жүктелмеген. >>> Егер жібіту пайдаланылмаса да, жуу құралын жібіту бөліміне жүктесе, машина бұл құралды шаю немесе кондиционерді қолдану кезінде алып кетуі мүмкін. Жуу құралын тиісті таратқыш бөлімшесіне салыңыз.

•Жуу құралы кондиционермен араласуы мүмкін. >>> Кондиционерді жуу құралымен араластырмаңыз. Таратқышты ыстық сумен жуып, тазалаңыз.

Киім-кешекте кондиционердің иісі жоқ. ()**

•Жуу құралы таратқыштың тиісті бөлімшесіне жүктелмеген. >>> Егер жібіту пайдаланылмаса да, жуу құралын жібіту бөліміне жүктесе, машина бұл құралды шаю немесе кондиционерді қолдану кезінде алып кетуі мүмкін. Таратқышты ыстық сумен жуып, тазалаңыз. Жуу құралын тиісті таратқыш бөлімшесіне салыңыз.

•Жуу құралы кондиционермен араласуы мүмкін. >>> Кондиционерді жуу құралымен араластырмаңыз. Таратқышты ыстық сумен жуып, тазалаңыз.

Жуу құралдары таратқышында жуу құралдарының қалдықтары. ()**

•Жуу құралы ылғалды таратқышқа жүктелген. >>>Жуу құралын жүктер алдында таратқышты құрғатып сүртіңіз.

•Жуу құралы дымқылданған.>>> Жуу құралдарын жабық тарада құрғақ салқын жерде сақтаңыз.

•Су қысымы әлсіз. >>> Судың қысымын тексеріңіз.

7 Ақаулықтарды жою

•Жібіту үшін су алынған кезде, негізгі кір жуу бөлімшесіндегі жуу құралы суланған. Жуу құралдарын тарату бөліміндегі тесіктер бітеліп қалды. >>> Қажет болса, осы тесіктерді тазалаңыз.

•Жуу құралдарын тарату клапандарымен Проблема. >>> Фирмалық сервис орталығына жүгініңіз.

•Жуу құралы кондиционермен араласуы мүмкін. >>> Кондиционерді жуу құралымен араластырмаңыз. Таратқышты ыстық сумен жуып, тазалаңыз.

•Барабан ұзақ уақыт тазартылмаған. >>> Барабанды мезгілімен тазартып отырыңыз. Тазарту бойынша нұсқаулықты 6.2. қараңыз.

Кір жуудан кейін жуу құралы қалып қойды. ()**

•Тым көп киім-кешек жүктелген. >>> Машинаны шамадан тыс жүктемеңіз.

•Бағдарлама мен температура дұрыс таңдалмаған. >>> Киім-кешектің түріне сәйкес жуу бағдарламасы мен температурасын таңдаңыз.

•Жарамайтын жуу құралы. >>> Киім-кешектің түріне сәйкес жуу құралын таңдаңыз.

Жоғары көбіктүзілім. ()**

•Жуу құралы кір жуғыш машина-автоматтарда пайдалануға жарамсыз. >>> Кір жуғыш машиналарға арналған жуу құралдарын пайдаланыңыз.

•Жуу құралы тым көп. >>> Жуу құралының қажетті мөлшерін ғана пайдаланыңыз.

•Жуу құралы келіспейтін жағдайда сақталған. >>>Жуу құралдарын абық және құрғақ жерде сақтаңыз. Оларды температурасы жоғары жерлерде сақтамаңыз.

•Құрылымы ұяшықты кейбір маталарды жуғанда, мысалы, тюль перделері мол көбік түзеді. >>> Мұндай түрдегі киім-кешектерге жуу құралының аз мөлшерін пайдаланыңыз.

•Жуу құралы таратқыштың тиісті бөлімшесіне жүктелмеген. >>> Жуу құралын таратқыштың тиісті бөлімшесіне салыңыз.

•Кондиционер уақытынан бұрын қолданылады. >>> Жуу құралдарын тарату клапандарымен қиындықтар туындауы мүмкін. Фирмалық сервис орталығына жүгініңіз.

Жуу құралын таратқышынан көбік шығып жатыр.

•Жуу құралы тым көп. >>> 1 ас қасық кондиционерді 0,5 литр суға араластырыңыз және жуу құралын тарақтыштың негізгі кір жуу бөліміне құйыңыз.

•Киім кешекті жүктеу нормаларын ескере отырып, жуу бағдарламаларына сәйкес жуу құралдарын пайдаланыңыз («Энергияны тұтыну және бағдарламаларды таңдау кестесі» қара.). Дақ кетіргіш, ағартқыштар және т.б. осы сияқты қосымша құралдарды пайдаланған кезде жуу құралының мөлшерін азайту керек.

Бағдарлама аяқталғаннан кейін киім-кешек дымқыл күйінде қалады. (*)

•Мүмкін, жуу құралының артық мөлшеріне байланысты көп көбік пайда болды да көбік түзілімін бақылаудың автоматты жүйесі іске қосылды. >>> Ұсынылған жуу құралын пайдаланыңыз.

* Егер барабандағы киім-кешек біркелкі бөлінбеген болса, машинаның өзі мен қоршаған заттардың зақымдануын болдырмау үшін машина сығуға ауыстырылмайды. Киім-кешекті біркелкі етіп бөліп, сығуды қайта қосу керек.

** Барабанды мезгілімен тазалау жүргізілмеуі мүмкін.>>> Барабанды мезгілімен тазалап отырыңыз. 6.2 қараңыз.



ЕСКЕРТУ. Егер осы ұсыныстар арқылы қиындықтарды шешу мүмкін болмаса, фирмалық сервис орталығына жүгініңіз. Ақаулы бұйымды өздігінен жөндеуге тырыспаңыз.

Құрметті сатып алушы!

«Beко» сауда маркасының бұйымын таңдағаныңыз үшін сізге алғысымызды білдіреміз. Осы кепілдік талаптары, егер басқа шарттар қолданыстағы заңнамамен белгіленбесе, Ресей аумағында жарамды.

1. Дайындаушы бұйымға Тұтынушыға берілген күннен бастап 2(екі) жыл кепілдік мерзімін белгілейді. «Beко» тұрмыстық техникасының қызмет ету мерзімі оны тұрмыстық мақсатта қолдану ережелерін сақтаған жағдайда 10(он) жылды құрайды.

2. Кепілдік тек жеке, отбасылық, үй қажеттіліктері, сондай-ақ кәсіпкерлік қызметті жүзеге асыруға байланысты емес мұқтаждықтар үшін пайдаланылатын бұйымдарға ғана қолданылады.

3. Кепілдік құжатты, сатылған бұйымның чегін және оны орнату (жеткізу), су және электр пәтершілік коммуникацияларды пысықтау жөніндегі қызметтер түбіртегін, сондай-ақ бұйымға кепілдік немесе техникалық қызмет көрсетуге қатысты кез келген басқа да құжаттарды сақтап қойыңыз.

4. Кепілдік мерзімі ішінде ауыстырылған қосалқы бөлшектердің кепілдік мерзімі 6(алты) айды құрайды.

5. Бұйымның сапасы бойынша кез келген шағымдар «beко» сервис орталығының өкілі өнімнің сапасын алдын ала тексергеннен кейін ғана қаралады.

6. Дайындаушы осы кепілдік құжатында және пайдалану жөніндегі нұсқаулықта көрсетілген Дайындаушының талаптарын сақтамаған жағдайда тұтынушыға келтірілген кез келген ықтимал залал үшін қандай да бір жауаптылықта болмайды.

7. «Beко» сервис орталығының маманын шақырмас бұрын, бұйымды пайдалану нұсқаулығын мұқият оқып шығыңыз. Егер ақаулықты өздігіңізден жою мүмкін болмаса, біздің сервистік қызметімізге 8-800-200-23-56 телефоны бойынша (қоңырау шалу Ресейдің барлық аумағында тегін) ыстық линияға хабарласыңыз, біздің мамандар қажеттілігі жоқ жағдайда техникалық маманды шақыруды болдырмау үшін, тиісті шешім табуға тырысады.- Сервис қызметінің маманын шақырғанда міндетті түрде бұйым моделінің нөмірін және бұйымның зауыттық сериялық нөмірін көрсетіңіз.

Бұл деректерді жүктеу люгіндегі заттаңбадан табуға болады:

Өндіріс күні өнімде орналасқан заттаңбада көрсетілген өнімнің сериялық нөміріне енгізілген, атап айтқанда: сериялық нөмірдің алғашқы екі саны өндіріс жылын, ал соңғы екеуі айды білдіреді. Мысалы, «20-100001-02» өнім 2020 жылдың ақпан айында өндірілгенін білдіреді.

Өндірушінің құзыреттілігіне сеніңіз. Бұл бірегей қосалқы бөлшектерді пайдалана отырып, жабдықтарды пайдалану, қызмет көрсету, жөндеу және орнату жөніндегі мамандардың білікті жөндеу жұмысын жүргізілуіне кепілдік береді.

Foydalanishdan oldin ushbu qo'llanmani o'qib chiqing.





Hurmatli xaridor!

BEKO kompaniyasining mahsulotlarini tanlaganingiz uchun tashakkur. Umid qilamiz-ki, eng zamonaviy texnologiyalardan foydalangan holda ishlab chiqarilgan yuqori sifatli mashinangiz foydalanish paytida eng yaxshi natijalarni ko'rsatadi. Buning uchun ushbu qo'llanmani va u bilan birgalikda taqdim qilingan barcha hujjatlarni diqqat bilan o'qib chiqing va kelgusida undan ma'lumotnoma sifatida foydalaning. Mashinani boshqa shaxsga topshirishda ushbu qo'llanmani ham bering. Yo'riqnomadagi barcha ogohlantirish va ma'lumotlarga rioya qiling.

Ushbu foydalanish bo'yicha qo'llanma bir nechta modellar uchun qo'llanilishi mumkin. Modellar orasidagi farqlar yo'riqnomada berilgan.

Shartli belgilar

Ushbu qo'llanmada quyidagi shartli belgilardan foydalaniladi.

	Foydalanish bo'yicha muhim ma'lumotlar yoki foydali tavsiyalar.
	Jarohatlanish yoki mol-mulkka zarar yetkazilish xavfi to'g'risida ogohlantirish.
	Elektr toki urishi xavfi to'g'risida ogohlantirish.
	Kir yuvish mashinasining o'rami atrof-muhitni muhofaza qilish bo'yicha mahalliy me'yorlar va talablarga muvofiq qayta ishlov berilishi lozim bo'lgan materiallardan tayyorlangan.

O'rash materiallarini maishiy yoki boshqa chiqindilar bilan utilitatsiya qilmang. Ularni mahalliy hokimiyat organlari tomonidan belgilangan o'rash materiallarni to'plash joyiga topshiring.



Mahsulot sertifikatlangan Sertifikat to'g'risida quyidagi telefon orqali ma'lumot olishingiz mumkin: 8,800-200-23-56 (Rossiya hududida qo'ng'iroqlar bepul). BEKO OAJ tomonidan ishlab chiqarilgan, 601021, Rossiya, Vladimir viloyati, Kirjach tumani, munitsipal shahar, Pershinskoy qishloq manzilgohi, Fyodorovskoe qishlog'i, Selskaya ko'chasi, 49 uy.

Ishlab chiqarish sanasi mahsulotning yorlig'i ustida ko'rsatilgan mahsulotning seriya raqami ichida, jumladan: seriya raqamining dastlabki ikki raqami ishlab chiqarish yilini ko'rsatadi va keyingi ikkitasi esa oyni ko'rsatadi.

Misol uchun, «18-100001-05» mahsulotning 2018 yil may oyida ishlab chiqarilganligini anglatadi.

Sotish bo'yicha maxsus shartlar qo'yilmagan.

Mahsulot «Past kuchlanishli uskunalar xavfsizligi to'g'risida» gi TR TS 004, «Texnik vositalarning elektromagnit muvofiqligi» TR TS 020 ga muvofiq TU 2751.13 001 58880098 2017 bo'yicha ishlab chiqarilgan.

Sifat menejmenti, ekologiya va energetika tizimi ISO 9001, ISO 14001, ISO 50001 standartlari talablariga javob beradi.



Ushbu mahsulot atrof muhitga ziyon yetkazmasdan eng zamonaviy texnologiyalar bo'yicha ishlab chiqarilgan.

1 Xavfsizlik texnikasi va atrof-muhit muhofazasi bo'yicha muhim

Ushbu bo'limda xavfsizlik texnikasi qoidalari berilgan, ularga rioya qilinganda jarohatlanish yoki mol-mulkka zarar yetkazilishining oldini oladi. Ushbu qoidalarga rioya qilinmagan taqdirda barcha kafolat majburiyatlari bekor qilinadi.

1.1. Umumiy xavfsizlik texnikasi qoidalari

- Ushbu mahsulotdan 8 yoshdan katta bolalar va jismoniy, hissiy va aqliy imkoniyatlari cheklangan shaxslar yoki tajriba va bilimga ega bo'lmagan shaxslarga faqat ular qurilmadan xavfsiz foydalanish va ular bilan bog'liq xavflarni boshqarish bo'yicha kuzatuv yoki rahbarlik ostida bo'lsalar foydalanishga ruxsat etiladi. Bolalarning buyum bilan o'ynashlariga ruxsat beramang.
- Uch yoshdan kichik bolalarga kattalarning doimiy nazoratisiz yaqinlashishga ruxsat berilmasin.
- Mashinani gilam qoplama ustiga o'rnatmang. Mashina pastki qismining kam shamollatilishi mahsulotning elektr qismlarining ortiqcha qizib ketishiga va buyumning ishlashida muammolarga olib kelishi mumkin.
- Ta'mirlash xizmatini ko'rsatish markaziga murojaat qilmasdan oldin nosoz buyumdan foydalanmang. Bu elektr toki urishiga olib kelishi mumkin!
- Ushbu mahsulotda elektr energiyasi uzilib qolganidan keyin elektr ta'minoti qayta tiklanganda kir yuvish o'sha joyidan yana davom etishi ko'zda tutilgan. Dasturni bekor qilish uchun "Dasturni bekor qilish" bo'limidagi ko'rsatmalarni bajaring.
- Ushbu qurilmani 16 A saqlagichi bilan himoyalangan yerga ulanish simiga ega rozetkaga ulash lozim. Yerga ulanish simini albatta o'rnatish. Yerga ulash malakali elektrik tomonidan amalga oshirilishi lozim. Mahalliy normativ hujjatlariga muvofiq amalga oshirilgan hech qanday yerga ulanish simi bo'lmasa, ishlab chiqaruvchi kompaniya ziyonni qoplash uchun har qanday javobgarlikni rad etadi.
- Suv bilan ta'minlash shlangi va suvni to'kish shlangi xavfsiz tarzda ulangan bo'lishi va suv sizishinging oldini olish uchun shikastlardan xoli bo'lishi kerak.
- Agar barabanda suv bo'lsa, yuklash lyukining eshigini ochmang va filtrni olib tashlamang. Agar ushbu shartga amal qilinmasa, suv toshishi va issiq suvdan kuyish xavfi yuzaga keladi.
- Yuklash lyukining eshigi qulflangan bo'lsa, uni ochishga urinmang. Yuklash lyukining eshigini yuvish dasturi yakunlanganidan so'ng bir necha daqiqadan keyin ochish mumkin. Qulflangan eshikni ochishga urinish eshikka va qulfga zarar yetkazishi mumkin.
- Foydalanilmayotgan paytda mashinani elektr tarmog'idan ajratib qo'ying. Suv uzatish kranini bekiting.
- Mashinani oqib turgan suv bilan yuvish taqiqlanadi. Bu elektr toki urishiga olib kelishi mumkin!
- Ta'minot shnuri vilkasini nam qo'llar bilan ushlamang. Vilkani rozetkadan chiqarishda simdan tortmang; faqat vilkadan tuting.
- Faqat avtomat kir yuvish mashinalari uchun mo'ljallangan vosita va qo'shimchalardan foydalaning.
- Kiyim-kechak va buyumlarning yorliqlaridagi ko'rsatmalarga, shuningdek, yuvish vositalarining o'ramidagi ko'rsatmalarni bajaring.
- Mashinani o'rnatish, texnik xizmat ko'rsatish, ta'mirlash yoki yuvishdan oldin uni albatta elektr tarmog'idan ajrating.
- Mashinani o'rnatish va ta'mirlash ishlari faqat firma servis markazining mutaxassislari tomonidan amalga oshirilishi kerak. Ishlab chiqaruvchi ushbu ishlarni bajarish uchun ruxsatnomaga ega bo'lmagan shaxslar tomonidan yetkazilgan zarar uchun javobgar bo'lmaydi.
- Ta'minot shnuri shikastlangan hollarda yuzaga kelishi mumkin bo'lgan xavflarni bartaraf qilish uchun uni ishlab chiqaruvchi, uning xizmat ko'rsatuvchi vakili, shu kabi malakaga ega bo'lgan (elektrik) yoki ishlab chiqaruvchi tomonidan tasdiqlangan shaxs almashtirishi kerak.

1.2. Maqsadi bo'yicha foydalanish

- Ushbu mahsulot maishiy foydalanish uchun mo'ljallangan. Mahsulotni tijorat maqsadida, shuningdek, boshqa maqsadlarda foydalanish taqiqlanadi.
- Mahsulotdan faqat tegishli yorliqqa ega libos va kiyimlarni yuvish va chayish uchun foydalanish mumkin.
- Ishlab chiqaruvchi kompaniya noto'g'ri foydalanish yoki tashish oqibatida yetkazilgan zarar uchun javobgar emas.
- Mahsulotning loyiha bo'yicha xizmat qilish muddati 10 yil. Ushbu davr mobaynida ishlab chiqaruvchi kompaniya mahsulotning ishonchli ishlashini ta'minlash uchun original ehtiyot qismlarni taqdim etadi.

1.3. Bolalar xavfsizligi

- O'rash materiallari bolalar uchun xavflidir. O'rash materiallarini bolalar yeta olmaydigan, xavfsiz joyda saqlang.
- Elektr asboblari bolalar uchun xavflidir. Bolalarni ishlab turgan mashinadan uzoqroq tuting. Ularning mashinaga zarar bermasligiga ishonch hosil qiling. Bolalar mashina ishiga xalal bermasligi uchun bolalarga qarshi bloklash funksiyasidan foydalaning.
- Mashina o'rnatilgan xonani tark etishdan oldin mashinaning yuklash lyuki eshigini bekiting.
- Yuvish vositalari va qo'shimchalarni idishining qopqog'ini yopib qo'ygan holda yoki mahsulot o'ramini bekiting holda bolalarning qo'li yetmaydigan xavfsiz joyda saqlang.

1.4. O'ram haqida ma'lumotlar

- Kir yuvish mashinasining o'rami atrof-muhitni muhofaza qilish bo'yicha mahalliy me'yor va talablarga muvofiq qayta ishlanadigan materiallardan tayyorlangan. O'rash materiallarini maishiy yoki boshqa chiqindilar bilan utilizatsiya qilmang. Ularni mahalliy hokimiyat organlari tomonidan belgilangan o'rash materiallarni to'plash joyiga topshiring.

1.5. Eskirgan mahsulotni utilizatsiya qilish

- Ushbu mahsulot qayta ishlatilishi va qayta ishlov berilishi mumkin bo'lgan yuqori sifatli qism va materiallardan ishlab chiqarilgan. Shuning uchun mahsulotning foydalanish muddati tugaganidan keyin oddiy maishiy chiqindilar bilan tashlab yubormang. Uni elektr va elektron asboblarni utilizatsiya qilishga mo'ljallangan maxsus shoxobchaga topshiring. Eng yaqin chiqindilarni to'plash shoxobchasi joylashgan joylar haqida mahalliy hokimiyat organlaridan bilib olishingiz mumkin. Qayta ishlov beriladigan materiallardan ishlab chiqarilgan mahsulotlardan foydalanib, atrof-muhitni muhofaza qilishga ko'maklashing. Mahsulotni utilizatsiya qilishdan oldin bolalar uchun ehtimol xavfning oldini olish uchun ta'minot shnurini uzib qo'ying va yuklash lyuki eshigining qulfini buzib qo'yish zarur.

1.6. WEEE direktivasiga muvofiqligi



Ushbu mahsulotga elektr va elektron qurilmalar chiqindilarini turlarga ajratish (WEEE) belgisi qo'yilgan. Bu shuni anglatadi-ki, 2002/96/EC Yevropa Direktivasiga muvofiq, ushbu mahsulotdan uning atrof- muhitga salbiy ta'sirini kamaytirish maqsadida qayta ishlash yoki qismlarga ajratish uchun foydalanish lozim. Qo'shimcha ma'lumot olish uchun mahalliy yoki mintaqaviy hokimiyat organlariga murojaat qiling. Chiqindilarni saralash jarayoniga kiritilmagan elektron uskunalar, tarkibida zararli moddalar mavjudligi tufayli atrof-muhit va inson salomatligi uchun katta xavf tug'diradi.

2 Kir yuvish mashinasining tavsifi

2.1. Umumiy ko'rinishi

- 1- Ta'minot shnuri
- 2- Ustki panel
- 3- Boshqaruv paneli
- 4- Suv to'kish shlangi
- 5- Yuklash lyuki eshigi
- 6- Filtr qopqog'i
- 7- Sozlanadigan oyoqlar
- 8- Kir yuvish vositalarini taqsimlagich

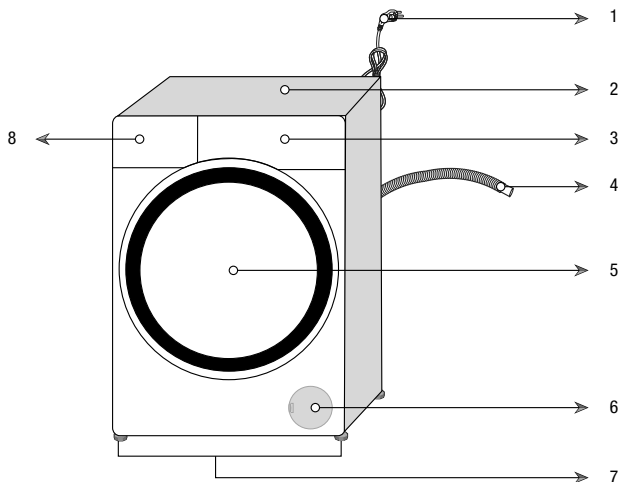

2.2. O'ram ichidagi narsalar

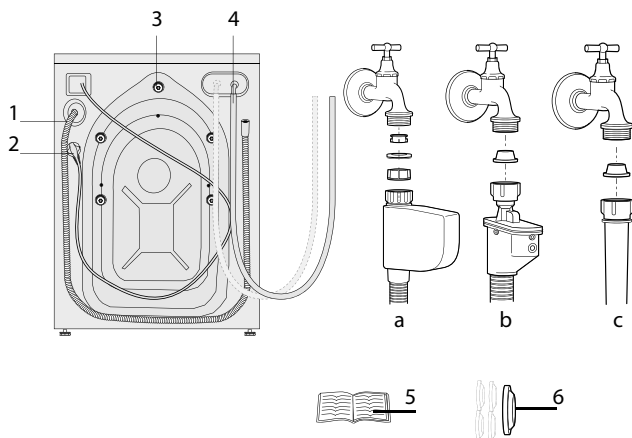

- 1- Suv to'kish shlangi
- 2- Ta'minot shnuri
- 3- ashish xavfsizligi boltlari*
- 4- Vodoprovod suvi bilan ta'minlovchi shlang (vodoprovod suvi bilan ta'minlovchi shlangni ulash uchun quyidagi turdagi filtrlardan biri ishlatiladi).
 - a- suvni elektron bekitish
 - b- suvni mexanik bekitish
 - c- standart

5- Foydalanish bo'yicha qo'llanma

6- Plastik vilkalarni yig'ish

* Mashinangiz modeliga qarab tashish xavfsizligi boltlarining soni farqlanishi mumkin.

2.3. Texnik tavsiflar

Model	WSRE7612XAWI
Quruq kiyimlarning maksimal yuklanishi (kg)	7
Balandligi (sm)	84
Kengligi (sm)	60
Chuqurligi (sm)	49
Sof og'irligi (± 4 kg)	62
Elektr ta'minoti (V/Hz)	230 V / 50Hz
Tok (A)	10
Quvvat sarfi (V)	2200
Maks. siqish tezligi (ayl./daq.)	1200
Kutish rejimidagi energiya sarfi (V)	1.00
O'chirilgan holatida energiya sarfi (V)	0.25
Energiya samaradorligi sinfi	A



Mahsulotning takomillashtirilishi bilan bog'liq ravishda texnik tavsiflar oldindan ogohlantirmasdan o'zgartirilishi mumkin.



Ushbu qo'llanmada keltirilgan rasmlar sxematik xarakterga ega bo'lib, aniq mahsulotga aynan mos kelmasligi mumkin.



Mahsulot yorlig'i va tegishli ilova hujjatlarda ko'rsatilgan ma'lumotlar tegishli standartlarga muvofiq laboratoriya sharoitida olingan. Ushbu ma'lumotlar mahsulotdan foydalanish shartlariga qarab farqlanishi mumkin.



Boshqaruv panelida ko'rsatilgan energiya samaradorligi sinfi Yevropa Ittifoqining energiya samaradorligi sinfiga mos keladi.

3 O'rnatish

Mahsulotni o'rnatish uchun eng yaqin vakolatli xizmat ko'rsatish markaziga murojaat qiling. Kompaniyaning xizmat ko'rsatish markaziga murojaat etishdan oldin, foydalanish ko'rsatmalarini o'qib chiqing va mahsulotning elektr tarmog'iga, vodoprovodga va kanalizatsiyaga ulash imkoniyatini tekshiring. Zarurat tug'ilsa, kerakli tayyorgarlik ishlari uchun malakali elektrik yoki santexnikka murojaat qiling.



Mahsulotni o'rnatish uchun joy tayyorlash, shu jumladan, mahsulotni ulash uchun elektr tarmog'ini, vodoprovod va kanalizatsiya tarmog'ini tayyorlash xaridorning majburiyati bo'lib hisoblanadi.



OGOHLANTIRISH: Mahsulotni o'rnatish va uni elektr tarmog'iga ulash kompaniyaning xizmat ko'rsatish markazi mutaxassislari tomonidan amalga oshirilishi kerak. Ishlab chiqaruvchi kompaniya ushbu ishlarni bajarish uchun ruxsatnomaga ega bo'lmagan shaxslar tomonidan yetkazilgan zarar uchun javobgar bo'lmaydi.



OGOHLANTIRISH: O'rnatishdan oldin mahsulotda kamchiliklar yo'qligini tekshiring. Agar kamchilik mavjud bo'lsa, mahsulotni o'rnatmang. Buzilgan mahsulotlar baxtsiz hodisaga olib kelishi mumkin.



Mahsulotni o'rnatish yoki tozalash vaqtida mahsulotning joyini almashtirishda elektr ta'minoti shnurini, suv quyish va suv to'kish shlanglarining bukilishiga, siqilishiga yoki shikastlanishiga yo'l qo'ymang.

3.1. Bosqichma-bosqich o'rnatish

1-QADAM. O'rnatish joyini tanlash

- Mashinaning optimal unumdorligi uchun uni qattiq polga o'rnatish kerak. Jihozni uzun tukli yoki shunga o'xshash yuzaga ega gilamga o'rnatmang.
- Tebranishni kamaytirish va/yoki notekis yuklanish ehtimolini kamaytirish uchun yog'och pollarni mustahkamlash kerak bo'lishi mumkin. Gilam qoplamalar va kafelli pollar tebranishga chidamli emas va kir yuvish mashinasi siqish jarayonida bir oz harakatlanishi mumkin.
- Kir yuvish mashinasiga quritish avtomati o'rnatilganda, to'liq yuklanganda asboblarning umumiy og'irligi taxminan 180 kilogrammni tashkil qiladi, shuning uchun ular faqat bunday yuklanishga bardosh beradigan qattiq polga o'rnatilishi kerak.
- Asbobni ta'minot shnurining ustiga qo'ymang.
- Asbobni harorat 0 ° C dan pastga tushishi mumkin bo'lgan xonalarga joylashtirmang. Asbob to'g'ridan-to'g'ri quyosh nurlaridan himoyalangan bo'lishi kerak. Qurilma va boshqa mebellar orasida kamida 1 sm masofa qolishi kerak.

2-QADAM. O'rash materiallarini olib tashlash

O'rash materialini olib tashlash uchun mashinani orqaga torting va tasmasini torting.



OGOHLANTIRISH: O'rash materiallari bolalar uchun xavfli bo'lishi mumkin. Barcha o'rash materiallarini (plastik va polistiro'l qoplar va hokazolarni) bolalarning qo'li yetmaydigan joyda utilizatsiya qiling

3-QADAM. Tashish paytidagi mahkamlash vositalarni olib tashlash



OGOHLANTIRISH: O'rash materiallarini olib tashlaguncha tashish paytidagi mahkamlash vositalarni olib tashlamang..



Kir yuvish mashinasini ishlatishtan oldin xavfsiz tashish boltlarini olib tashlang! Bunga rioya qilmaslik mashinaning buzilishiga olib keladi.

1. Kir yuvish mashinasini ishlatishtan oldin xavfsiz tashish boltlarini olib tashlang! Bunga rioya qilmaslik mashinaning buzilishiga olib keladi..
2. Xavfsiz tashish boltlarini ehtiyotkorlik bilan burang va chiqarib oling.
3. Orqa devordagi teshiklarni foydalanish bo'yicha qo'llanma solingan paketdagi plastik qopqoqlar bilan bekiting. (R)

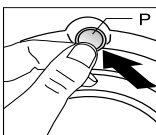
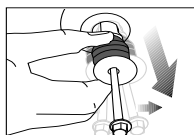
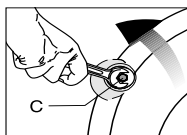

3 O'rnatish

i Kir yuvish mashinasini ko'chirish zarurati tug'ilishi mumkinligi uchun, xavfsiz tashish boltlarini saqlab qo'ying.

i Xavfsiz tashish boltlari o'rnatilmagan bo'lsa, mahsulot tashilmasligi kerak

4-QADAM. Oyoqlarni sozlash

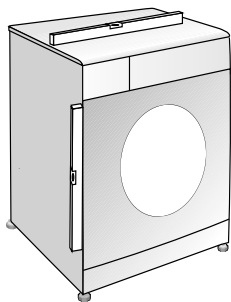

! **OGOHLANTIRISH:** Kir yuvish mashinasi ovozsiz va tebranishsiz ishlashi uchun u tekis va barqaror turishi kerak. Oyoqlar balandligini sozlash orqali mashinani tekis o'rnatish. Agar bunday qilinmasa, mashina o'z o'rnidan qo'zg'alishi mumkin, bu ortiqcha tebranishlar va buzilishga olib kelishi mumkin.

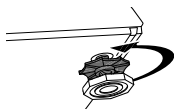

1. Oyoqlardagi kontrgaykalarni qo'lda bo'shating.

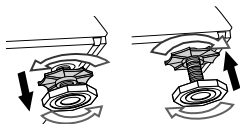

2. Mashina tekis va barqaror turishi uchun oyoqlar balandligini sozlang.



OGOHLANTIRISH: Kontrgaykalarni bo'shatishda ularga shikast yetkazmaslik maqsadida qandaydir asboblardan foydalanmang.

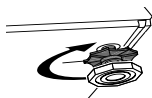

3. Shundan so'ng barcha kontrgaykalarni qo'lda qotiring.

5-QADAM. Vodoprovodga ulash



Mashina me'yorida ishlashi uchun suv ta'minoti tizimidagi bosim 1 dan 10 bargacha (0,1 – 1 MPa) bo'lishi lozim. Bunda kran to'liq ochilganda suv sarfi bir daqiqada 10 80 litrni tashkil qiladi. Agar vodoprovodda yuqori bosim mavjud bo'lsa, bosimni kamaytiruvchi klapan o'rnatilishi kerak.



Agar suv olish uchun mo'ljallangan ikki qisqa quvur bilan ishlaydigan mahsulotni bitta suv yetkazib berish quvuri bo'lgan (sovuq) mahsulot sifatida ishlatmoqchi bo'lsangiz, issiq suv kirish klapaniga qopqoq o'rnatish lozim (bu qopqoq qo'shib beriladigan mahsulotlarga tegishli).



OGOHLANTIRISH: Bir suv kirish joyi bo'lgan modellarni issiq suv kraniga ulamaslik lozim. Bu holda, kiyimga zarar yetkazilishi mumkin, yoki mashinaning himoya tizimi ishga tushadi va u ishlashdan to'xtaydi.



OGOHLANTIRISH: Yangi kir yuvish mashinasi uchun oldin ishlatilgan suv shlangidan foydalanmang. Bu kiyimda dog' paydo bo'lishiga olib kelishi mumkin.

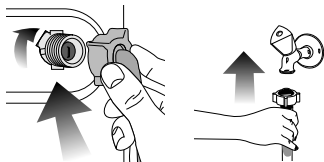

1. Barcha gaykalarni qo'lda qotiring. Gaykalarni mustahkamlash uchun gayka kalitini ishlatmang.

2. Shlanglar ulanganidan so'ng, ulanish nuqtalarida suv sizib chiqayotganini tekshirish uchun kranlarni to'liq oching. Agar suv sizib chiqayotgan bo'lsa, kranni bekiting va gaykalarni yechib oling.

3 O'rnatish

Agar suv sizib chiqayotgan bo'lsa, kranni bekiting va gaykalarni yechib oling. Qisirmani tekshiring va gaykani ehtiyotkorlik bilan yana mahkamlang. Ehtimol suv sizishlari va shunga bog'liq zararlarning oldini olish uchun mashinadan foydalanmayotgan paytda kranlarni bekiting.

6-QADAM. Suvni to'kish

- Suv to'kish shlangining uchini to'g'ridan-to'g'ri kanalizatsiyaga yoki rakovinaga ulang.



OGOHLANTIRISH: Agar suvni to'kish paytida shlang ulangan joyidan chiqib ketsa, suv butun uy bo'ylab tarqalishi mumkin. Bundan tashqari, kuyish xavfi ham mavjud, chunki suv harorati juda yuqori bo'lishi mumkin! Bunday vaziyatlarning oldini olish uchun, shuningdek, suv ta'minoti va suvni to'kish tizimlarining normal ishlashini ta'minlash uchun suv to'kish shlangining uchini ishonchli mahkamlang.

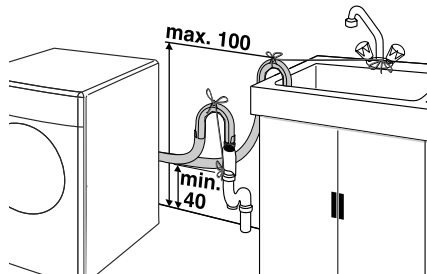

- Shlang 40 sm dan 100 sm gacha balandlikda mahkamlanishi kerak.
- Agar shlang pol sathidan 40 sm dan past balandlikda yotqizilsa, katta hajmdagi suvni to'kish qiyin bo'ladi va kirlar nam bo'lib qoladi. Shuning uchun rasmda ko'rsatilgan balandlik ko'rsatkichlari hisobga olinishi kerak.
- Kir suvning qaytadan kir yuvish mashinasiga tushishining oldini olish uchun va suvning shlangdan to'siqsiz chiqib ketishini ta'minlash uchun shlang uchi 15 sm dan pastdagi teshikka ulanmasligi kerak.

Shlang juda uzun bo'lsa, uni kesib tashlash lozim.

- Suv to'kish shlangining bukilmasdan va bosilmasdan yotqizilganligiga, uning uchi buralib qolmaganligiga ishonch hosil qiling.
- Shlang juda qisqa bo'lsa, uni maxsus uzaytiruvchi shlang bilan uzaytiring. Shlangning umumiy uzunligi 3,2 m dan oshmasligi kerak. Suv sizishining oldini olish uchun suv to'kish shlangi va uzaytiruvchi shlangni birlashtirishda tegishli shlang xomutidan foydalaning.

7-QADAM. Elektr tarmog'iga ulanish

Ushbu qurilma 16A saqlagichi bilan himoyalangan yerga ulanish simiga ega rozetkaga ulanishi kerak.

Mahalliy me'yorlarga muvofiq yerga ulanish simi mavjud bo'lmasa, ishlab chiqaruvchi kompaniya zararni qoplash uchun javobgarlikni o'z zimmasiga olmaydi.

- Ulash mahalliy me'yor va qoidalarga muvofiq amalga oshirilishi kerak.
- Qurilmani shunday o'rnatish kerak-ki, ta'minot shnurining elektr tarmog'iga ulangan joyiga osongina yetish mumkin bo'lsin.
- Agar sizning uyingizda 16A dan kam bo'lgan tok uchun mo'ljallangan saqlagich yoki avtomatik o'chirish qurilmasi o'rnatilgan bo'lsa, 16A saqlagichini o'rnatish uchun malakali elektrik bilan maslahatlashing.
- Tarmoq kuchlanishi "Texnik tavsiflar" bo'limida ko'rsatilgan kuchlanishga mos kelishi kerak.
- Mahsulotni elektr tarmog'iga uzaytirgich yoki bir nechta uyaga ega rozetkalari yordamida ulash taqiqlanadi.



OGOHLANTIRISH: Shikastlangan ta'minot shnurini almashtirish faqat xizmat ko'rsatish markazi mutaxassisi tomonidan amalga oshirilishi lozim.

O'rash materiallarini utilizatsiya qilish

O'rash materiallari bolalar uchun xavflidir. O'rash materiallarini bolalar yeta olmaydigan, xavfsiz joyda saqlang.

Kir yuvish mashinasining o'rami qayta ishlanadigan materiallardan tayyorlangan. Ular chiqindilarni utilizatsiya qilish qoidalariga muvofiq turlarga ajratilishi va utilizatsiya qilinishi kerak. O'rash materiallarini oddiy maishiy chiqindilar bilan tashlab yubormang.

Mahsulotni tashish

- Tashishdan oldin mahsulotni tarmoqdan ajrating.
- Suv to'ldirish va to'kish shlanglarini ajratib oling.
- Qurilmada qolgan suvni to'kish tashlang. 6.5 bandga qarang.
- Xavfsiz tashish boltlarini, ularni yechib olish tartibiga teskari tartibda o'rnatish, 3 (3-qadam) ga qarang.

3 O'rnatish



Xavfsiz tashish boltlari o'rnatilmagan bo'lsa, mahsulotni tashish taqiqlanadi.



OGOHLANTIRISH: O'rash materiallari bolalar uchun xavflidir. O'rash materiallarini bolalar yeta olmaydigan, xavfsiz joyda saqlang.

Eski jihozlarni yo'q qilish

Eski jihozni utilizatsiya qilish ekologik xavfsiz usulda amalga oshirilishi lozim. Utilizatsiya qilish qoidalari to'g'risida mahalliy diler yoki qattiq chiqindilarni utilizatsiya qilish xizmatlaridan bilib olishingiz mumkin. Mahsulotni utilizatsiya qilishdan oldin bolalar uchun ehtimoliy xavfning oldini olish uchun ta'minot shnurini kesish va yuklash lyuki eshigini buz

4 Yuvishga tayyorgarlik ko'rish

4.1. Kirlarni turlarga ajratish

- Kirlarni matoning turi, rangi, ifoslanish darajasi va ruxsat etilgan yuvish harorati bo'yicha turlarga ajrating.
- Kiyim va liboslar yorlig'idagi ko'rsatmalarga rioya qiling.

KIR YUVISH BELGILARI										
 YUVISH	Mashinada yuvish belgisi									
	Suv harorati	Maksimal Belgilari (lar)	95°C ●●●	70°C ●●	60°C ●●	50°C ●●●	40°C ●●	30°C ●	Yuvish mumkin emas	Sigmasdan
 QURITISH	Quritish belgilari									
	Quritish sozlamalari	Har qanday haroratda	Yuqori haroratda	Yuqori haroratda	Past haroratda	Qizdirmasdan	Quritish uchun osib qo'ying	Quritish uchun yoyib qo'ying	Quritish uchun soyada yoyib qo'ying	Quritish uchun soyada yoyib qo'ying
 DAZMOLLASH	Dazmollash									
	Quruq dazmol bilan yoki bug' bilan	Yuqori haroratda dazmollash	O'rtacha haroratda dazmollash	Past haroratda dazmollash	Dazmollamang	Bug'siz dazmollash	200 °C	150 °C	110 °C	
 OQARTIRUVCHI VOSITA	Barcha oqartirgichlarni qo'llash mumkin									
		Oqartirgich ishlatilishi mumkin (natriy gipoxloridi)	Oqartirish mumkin emas	Faqat xloris oqartirgichga ruxsat etiladi						

4.2. Kiyimni yuvishga tayyorlash

- Metall elementlarga ega ichki kiyimlar (masalan, simli ko'krakbog'lar, kamar to'qalari va metall tugmalar) mashinaga zarar yetkazishi mumkin. Yuvishdan oldin metall qismlarni olib tashlang yoki kirni to'r qopga yoki yostiqlik jildga soling.
- Cho'ntaklardagi hamma narsani olib tashlang (pullar, qalamlar, qisqich va hokazo), ularni bo'shatning va tozalang. Yot jismlarning mavjudligi mashinaning shikastlanishiga olib kelishi yoki ishlash paytida kuchli shovqinga olib kelishi mumkin.
- Mayda buyumlarni (chaqaloq paypoqlari, nylon chulkilar va boshqalar) to'r xaltaga yoki yostiqlik jild ichiga soling.
- Pardalarni barabanga yozilgan holda soling. Yuvishdan oldin ulardagi mahkamlagichlarni olib tashlang.
- Molniyalarni yoping, zaiflashgan tugmalarni tiking, teshiklarni yamang va yirtiqqlarni tiking.
- "Mashinada yuvish" yoki "qo'lda yuvish" yorlig'iga ega mahsulotlarni yuvish uchun faqat tegishli dasturlardan foydalaning.
- Rangli va oq kiyimlarni birga yuvmang. Yangi rangli kiyimlardan kuchli rang chiqishi mumkin. Uni alohida yuving.
- Yuvishdan oldin juda ifloslangan joylar va dog'larga tegishli tartibda ishlov berish lozim. Ikkilangan hollarda kimyoviy tozalashga murojaat qiling.
- Faqat mashinada yuvish uchun mo'ljallangan rangni qayta tiklovchi va rang beruvchi vositalardan va kir yuvish vositalaridan foydalaning. O'ramdagi ko'rsatmalarga albatta rioya qiling.
- Shim va yupqa kiyimlarni ichkariga o'girib yuving.
- Yuvishdan oldin Angora yungidan to'qilgan mahsulotlarni muzlatgichda bir necha soatga qo'yib qo'ying. Bu yungning paxmoq bo'lib qolishini kamaytiradi.
- Un, ohak, quruq sut va boshqalar bilan qattiq ifloslangan kiyimlarni mashinaga joylashtirishdan oldin qoqib tashlash lozim. Vaqt o'tishi bilan ushbu turdagi ifloslanishlar mashinaning ichki qismlarida to'planishi va uning shikastlanishiga sabab bo'lishi mumkin.

4.3. Elektr energiyasini tejash bo'yicha tavsiyalar

Ushbu tavsiyalar sizga atrof-muhitni ifloslantirmasdan tejimli yuvish imkonini beradi.

- Kir yuvish mashinasiga tanlangan dastur uchun maksimal miqdorda kirni joylashtiring, lekin haddan ortiq yuklamang ("Dasturni tanlash va energiya sarfi jadvali"ga qarang).
- Yuvish vositasi o'ramdagi ko'rsatmalarga qat'iy rioya qiling.
- Kam ifloslangan kirlarni past haroratlarda yuving.
- Kam ifloslangan kam miqdordagi kirlarni yuvish uchun qisqa dasturlardan foydalaning.
- Ivtib qo'yish va yuqori haroratda yuvish dasturlardan faqat o'ta ifloslangan yoki dog' tushgan kirlarni yuvish uchun foydalaning.
- Agar siz kiyimni quritish avtomatida quritishni rejalashtirgan bo'lsangiz, maksimal siqish tezligini o'rning.
- Yuvish vositasining miqdori bo'yicha o'ramda ko'rsatilgan tavsiyalarga amal qiling. Keragidan ko'p kukundan foydalanmang.

4.4. Dastlabki yoqish

Mahsulotdan foydalanishni boshlashdan oldin, "O'rnatish" va "Xavfsizlik texnikasi va atrof-muhit muhofazasi bo'yicha muhim ko'rsatmalar" bo'limlarida keltirilgan barcha tayyorgarlik ishlarini amalga oshiring. Kir yuvish mashinasini kir yuvishga tayyorlash uchun "Barabanni tozalash" dasturini ishga tushiring. Agar mashinada bunday dastur bo'lmasa, 6.2-bandda ko'rsatilgan usulni qo'llang.



Faqat kir yuvish mashinalari uchun mo'ljallangan yuvish vositalaridan foydalaning.



Kir yuvish mashinasida zavodda sifatni nazorat qilish jarayonida ishlatilgan suv qoldig'i qolgan bo'lishi mumkin. Bu mashina uchun xavfli emas.

4.5. To'g'ri yuklash hajmi

Yuklashning maksimal hajmi kiyim turiga, ifloslanish darajasiga va ishlatiladigan yuvish dasturiga bog'liq. Mashina yuklangan kirning og'irligiga qarab suv miqdorini avtomatik ravishda belgilaydi.



OGOHLANTIRISH. "Dasturni tanlash va energiya sarfi" jadvalida keltirilgan ma'lumotlardan foydalaning. Yuklashning ruxsat etilgan hajmidan oshib ketish yuvish sifatining yomonlashishiga, shuningdek, mashinaning ishlashi davomida tebranish va shovqinning oshishiga olib keladi.

4 Yuvishga tayyorgarlik ko'rish

Kir turi	Og'irligi (g)
Cho'milish xalati	1200
Salfetka	100
Ko'rp'a jild	700
Choysheb	500
Yostiq jild	200
Dasturxon	250
Sochiq	200

Kir turi	Og'irligi (g)
Qo'l sochiq	100
Oqshom libosi	200
Ichki kiyimlar	100
Erkaklar ishchi kombinezoni	600
Erkaklar ko'ylagi	200
Erkaklar pijamasi	500
Bluzalar	100

4.6. Kirni yuklash

- 1 Yuklash lyukining eshigini oching.
- 2 Kirlarni tekislang va g'ijimlasdan mashinaga joylashtiring.
- 3 Eshikni yoping va qulf shiqillashi uchun bosing. Kir eshikda qisilib qolmaganligiga ishonch hosil qiling.



Dasturni bajarish vaqtida yuklash lyukining eshigi qulflanadi. Eshik faqat dastur tugaganidan so'ng biron vaqt o'tgach ochilishi mumkin.



OGOHLANTIRISH. Agar kir barabanda to'g'ri taqsimlanmagan bo'lsa, bu mashinaning ishlashi paytida tebranish va shovqinning oshishiga olib kelishi mumkin.

4.7. Kir yuvish vositasi va konditsionerdan foydalanish



Kir yuvish vositasi, konditsioner, kraxmal, matolar uchun bo'yoq, oqartirgich yoki ohak dog'ini tozalash vositalaridan foydalanganda, yuvish vositasini ishlash chiqaruvchining qo'llash va dozalash bo'yicha ko'rsatmalariga albatta amal qiling. Agar bor bo'lsa, dozalash stakanidan foydalaning.

Kir yuvish vositalari taqsimlagichi

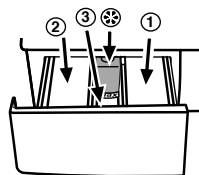

Kir yuvish vositalari taqsimlagichining uchta bo'lmasi mavjud:

- (1) ivitish uchun
- (2) asosiy yuvish uchun
- (3) konditsioner uchun
- (*) bundan tashqari, konditsioner bo'lmasida sifon mavjud.

Kir yuvish dasturi yuvish vositasi, konditsioner va boshqa vositalar

- Yuvish dasturini ishga tushirishdan oldin yuvish vositasi ("2" bo'lma) va konditsionerni (agar kerak bo'lsa) soling.
- Yuvish dasturi davomida taqsimlagichni ochiq qoldirmang!
- Agar ivitishsiz dasturdan foydalanilsa, kir yuvish vositasini ivitish bo'lmasiga ("1" bo'lma) solmang.
- Ivitishli dasturdan foydalanilganda, ivitish bo'lmasiga ("1" bo'lma) suyuq yuvish vositalarini solmang.
- Maxsus qopdagi yuvish vositalari yoki taqsimlovchi sharikdan foydalansangiz, ivitishli dasturni tanlamang. Maxsus qopdagi yuvish vositalari yoki taqsimlovchi sharikni mashina barabanida kirlar orasiga joylashtiring.
- Suyuq yuvish vositasidan foydalanganda, uni dozalash idishida asosiy yuvish bo'lmasiga ("2" bo'lma) joylashtiring.

Kir yuvish vositasini tanlash

- Kir yuvish vositasini tanlash matoning turiga va rangiga bog'liq.
- Rangli va oq rangli kiyimlar uchun turli kir yuvish vositalaridan foydalaning.
 - Ehtiyotkorlik bilan ishlashni talab qiladigan kiyimlar uchun faqat maxsus kir yuvish vositalaridan foydalaning (suyuq vositalar, jun buyumlar uchun mo'ljallangan vositalar va hokazo).
 - To'q rangli matolardan tikilgan buyumlarni va quroq ko'rpalarni yuvish uchun suyuq yuvish vositalarini ishlatish tavsiya etiladi.
 - Jun mahsulotlarini yuvish uchun jun uchun mo'ljallangan maxsus vositalardan foydalanish lozim.



OGOHLANTIRISH. Faqat kir yuvish mashinalari uchun maxsus mo'ljallangan yuvish vositalaridan foydalaning..



OGOHLANTIRISH Sovun kukunidan foydalanmang.

Kir yuvish vositalarini dozalash

Kir yuvish vositalarining dozasi kir miqdori, ifloslanish darajasi va suvning qattiqligiga bog'liq.

- Haddan tashqari ko'piklanish, sifatsiz chayishning oldini olish uchun, shuningdek, vositani tejash va nihoyat, atrof-muhitni muhofaza qilish maqsadida vosita o'ramida tavsiya etilgan dozani oshirib yubormang.

4 Yuvishga tayyorgarlik ko'rish

- Kam ifloslangan oz miqdordagi kirlarni yuvish uchun kam miqdordagi yuvish vositasidan foydalaning. **Konditsionerlardan foydalanish**

Konditsionerni yuvish vositalari taqsimlagichining tegishli bo'lmisiga solish lozim.

- Konditsionerni taqsimlagichda belgilangan maksimal darajadan (> max <) ortiqcha solmang.
- Agar konditsioner oquvchanligini yo'qotgan bo'lsa, taqsimlagichga solishdan oldin uni suv bilan aralashtirib yuboring.

Suyuq yuvish vositalaridan foydalanish

Agar kir yuvish mashinasi suyuq yuvish vositalariga mo'ljallangan dozator qopqog'i bilan jihozlangan bo'lsa

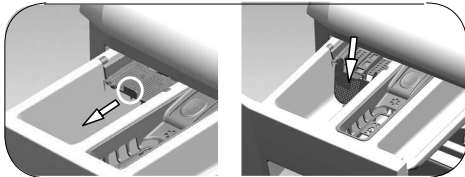

Agar suyuq yuvish vositasidan foydalanmoqchi bo'lsangiz, dozator qopqog'ini o'zingizga torting va sekin pastga tushiring.

Agar kukunsimon yuvish vositasidan foydalanmoqchi bo'lsangiz, qopqog' gorizontal holatda mahkamlangan bo'lishi kerak.

Muntazam ravishda (har 4-5 marta yuvish davridan keyin) dozalash qopqog'ini suv bilan tozalang.

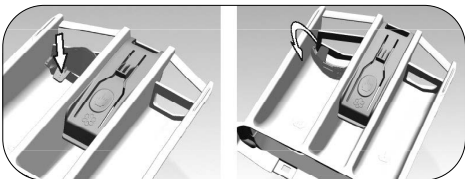

Suyuq yuvish vositasini ishlatmoqchi bo'lsangiz, asbobni aylantirish uchun ko'rsatilgan nuqtani bosing. Yiqilib tushadigan qism suyuq yuvish uchun to'siq vazifasini bajaradi.

Agar kerak bo'lsa, apparatni joyida yoki uni echiq olish bilan suv bilan tozalang.

Agar siz kukunli yuvish vositasidan foydalansangiz, apparatni eng yaxshi holatda ushlab turish kerak.

Agar konteyner kir yuvish mashinasi to'plamida bo'lmasa

- Ivitishli dasturlarda ivitish uchun suyuq yuvish vositalarini ishlatmang.
- ПКechikib ishga tushishda suyuq yuvish vositalari kirlarda dog' qoldirishi mumkin. Agar kechikib ishga tushish funksiyasi ishlatilsa, suyuq yuvish vositalarini ishlatmaslik kerak.

Gelsimon va tabletkali yuvish vositalaridan foydalanish

- Agar suyuq gelsimon yuvish vositasi ishlatilsa, lekin kir yuvish mashinasi to'plamiga suyuqliklar uchun konteyner qo'shilmagan bo'lsa, mashina suv bilan dastlabki to'lish paytida yuvish vositasini asosiy yuvish bo'lmisiga soling. Agar kir yuvish mashinasi to'plamida konteyner bo'lsa, dasturni ishga tushirishdan oldin vositani konteynerga joylashtiring.
- Agar quyuk gelsimon vositalardan foydalansangiz yoki kapsulalardagi yuvish vositalarini ishlatsangiz, uni yuvishdan oldin to'g'ridan-to'g'ri barabanga joylashtiring.
- Tabletkasimon yuvish vositalarini yuvishdan avval taqsimlagichga ("2" bo'lma) yoki bevosita barabanga solish mumkin.



Tabletkasimon yuvish vositalaridan foydalanganda taqsimlagich bo'lmasida biroz miqdorda yuvish vositasi qolishi mumkin. Bunday yuvish vositasini kir yuvishdan oldin to'g'ridan-to'g'ri barabanga (barabanning pastki qismiga) kirlar orasiga joylashtirgan ma'qul



Ivitishli dasturlarda gelsimon yoki tabletkasimon yuvish vositalarini ishlatmang.

Kraxmaldan foydalanish

- Suyuq kraxmal, kukunsimon kraxmal yoki mato uchun bo'yoqni konditsioner bo'lmisiga solish kerak.
- Konditsioner va kraxmalni bir vaqtning o'zida ishlatmang.
- Kraxmaldan foydalangandan so'ng barabanini toza, nam mato bilan tozalang.

Oqartirgichdan foydalanish

- Ivitishli dasturini tanlang va oqartirgichni ivitish siklining boshida qo'shing.
- Kir yuvish vositasini ivitish bo'lmachasiga solmang. Bundan tashqari, qo'shimcha chayish sikliga ega dasturni tanlashingiz va mashina dastlabki yuvish sikli uchun suv to'ldirayotgan vaqtida oqartirgichni asosiy yuvish bo'lmisiga solishingiz mumkin.
- Oqartirgichni kir yuvish vositasi bilan aralashtirmang.
 - Kam miqdorda oqartirish vositasidan (taxminan 50 ml) foydalaning va kirlarni yaxshilab chaying, chunki oqartirgich terining qichishishiga olib kelishi mumkin. Oqartirgichni kiyimga quyvang va rangli kirlarni yuvishda undan foydalanmang.
 - Kislrodli oqartirgichdan foydalanishda past haroratli dasturni tanlang.
 - Kislrodli oqartirgich yuvish vositasi bilan ishlatilishi mumkin. Biroq, ular quyuk suyuqligiga ko'ra farqlansa, avval yuvish vositasini "2" bo'lмага soling va uning suv bilan yuvilib ketishini kuting. Keyinchalik, mashina hali ham suv tortayotgan bo'lsa, xuddi shu bo'lмага oqartirgich qo'shing.

4 Yuvishga tayyorgarlik ko'rish

					Kiyimlar				
					Och rangli va oq rangli	Rangli matolar	To'q rangli	Nozik / jun / ipak mahsulotlari	
					(Ifloslanish darajasiga qarab tavsiya etiladigan harorat diapazoni: 40 90 °C)	(Ifloslanish darajasiga qarab tavsiya etiladigan harorat diapazoni: sovuq suv - 40 °C)	(Ifloslanish darajasiga qarab tavsiya etiladigan harorat diapazoni: sovuq suv - 40 °C)	(Ifloslanish darajasiga qarab tavsiya etiladigan harorat diapazoni: sovuq suv - 30 °C)	
Ifloslanish darajasi	Qattiq ifloslanish (ketishi qiyin dog'lar, masalan, o't-o'lanlar, qahva, mevalar va qon dog'lar)				Dog'larni oldindan tozalash yoki yuvish zarurati paydo bo'lishi mumkin. Oq rangli kiyimlarni yuvish uchun tavsiya qilingan kukunsimon va suyuq yuvish vositalaridan qattiq ifloslangan kiyimlarni yuvish uchun mos dozalarda foydalanish mumkin. Kukunsimon yuvish vositalari loy va tuproq dog'larini, shuningdek, oqartirgichga nisbatan ta'sirchan bo'lgan dog'larni yuvish uchun tavsiya etiladi.	Rangli kiyimlarni yuvish uchun tavsiya qilingan kukunsimon va suyuq yuvish vositalaridan qattiq ifloslangan kiyimlarni yuvish uchun mos dozalarda foydalanish mumkin. Kukunsimon yuvish vositalari loy va tuproq dog'larini, shuningdek, oqartirgichga nisbatan ta'sirchan bo'lgan dog'larni yuvish uchun tavsiya etiladi. Tarkibida oqartirgich bo'lmagan yuvish vositalaridan foydalaning.	Rangli va to'q rangli kiyimlarni yuvish uchun tavsiya qilingan kukunsimon va suyuq yuvish vositalaridan qattiq ifloslangan kiyimlarni yuvish uchun mos dozalarda foydalanish mumkin.	Nozik buyumlarni yuvishda suyuq yuvish vositalaridan foydalanganingiz ma'qul. Jun va ipak buyumlarni jun mahsulotlarini yuvish uchun mo'ljallangan maxsus vositalar yordamida yuvish lozim.	
	O'rtacha ifloslanish (Masalan, yoqa va yenglardagi tanaga tegib turish natijasida yuzaga keladigan dog'lar)				Oq rangli kiyimlarni yuvish uchun tavsiya qilingan kukunsimon va suyuq yuvish vositalaridan o'rtacha ifloslangan kiyimlarni yuvish uchun mos dozalarda foydalanish mumkin.	Rangli kiyimlarni yuvish uchun tavsiya qilingan kukunsimon va suyuq yuvish vositalaridan o'rtacha ifloslangan kiyimlarni yuvish uchun mos dozalarda foydalanish mumkin. Tarkibida oqartirgich bo'lmagan yuvish vositalaridan foydalaning.	Rangli va to'q rangli kiyimlarni yuvish uchun tavsiya qilingan kukunsimon va suyuq yuvish vositalaridan o'rtacha ifloslangan kiyimlarni yuvish uchun mos dozalarda foydalanish mumkin.	Nozik buyumlarni yuvishda suyuq yuvish vositalaridan foydalanganingiz ma'qul. Jun va ipak buyumlarni jun mahsulotlarini yuvish uchun mo'ljallangan maxsus vositalar yordamida yuvish lozim.	
	Kam ifloslanish (ko'rinmas dog'lar)				Oq rangli kiyimlarni yuvish uchun tavsiya qilingan kukunsimon va suyuq yuvish vositalaridan kam ifloslangan kiyimlarni yuvish uchun mos dozalarda foydalanish mumkin.	Rangli kiyimlarni yuvish uchun tavsiya qilingan kukunsimon va suyuq yuvish vositalaridan kam ifloslangan kiyimlarni yuvish uchun mos dozalarda foydalanish mumkin. Tarkibida oqartirgich bo'lmagan yuvish vositalaridan foydalaning.	Rangli va to'q rangli kiyimlarni yuvish uchun tavsiya qilingan kukunsimon va suyuq yuvish vositalaridan kam ifloslangan kiyimlarni yuvish uchun mos dozalarda foydalanish mumkin.	Nozik buyumlarni yuvishda suyuq yuvish vositalaridan foydalanganingiz ma'qul. Jun va ipak buyumlarni jun mahsulotlarini yuvish uchun mo'ljallangan maxsus vositalar yordamida yuvish lozim.	

5 Mashinadan foydalanish

5.1. Boshqaruv paneli

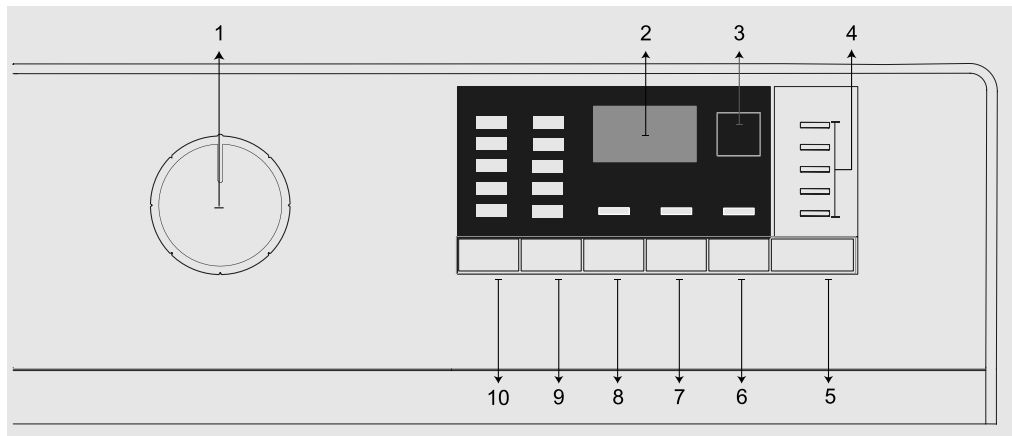

- 1 - Dasturni tanlash dastagi (eng yuqori holati «Yoqish / O'chirish»)
- 2 - Display
- 3 - Kechikib ishga tushish tugmasi
- 4 - Dasturni bajarish indikatori
- 5 - «Ishga tushirish/Tanaffus» tugmasi
- 6 - Qo'shimcha funksiyalar uchun tugma 3
- 7 - Qo'shimcha funksiyalar uchun tugma 2
- 8 - Qo'shimcha funksiyalar uchun tugma 1
- 9 - Siqish tezligini tanlash tugmasi
- 10 - Haroratni tanlash tugmasi

5.2. Kir yuvish mashinasini tayyorlash

1. Shlanglar ishonchli tarzda ulanganligini tekshiring.
2. Mashinani elektr tarmog'iga ulang.
3. Kranni to'liq oching.
4. Kirlarni kir yuvish mashinasiga soling.
5. Yuvish vositasi va konditsionerni qo'shing.

5.3. Dasturlarni tanlash va samarali yuvish uchun maslahatlar

1. Kiyim turlari, ularning miqdori, ifloslanish darajasi va yuvish haroratiga mos tarzda "Dasturni tanlash va energiya sarfi jadvali" dan dasturni tanlang.
2. Dasturlarni tanlash dastagidan foydalanib kerakli dasturni tanlang.

Sintetik buyumlar dasturi uchun dastlabki belgilar

	Maksimal yuklash (kg)	Suv sarfi (l)	Energiya sarfi (kVt/s)	Dasturning davomiyligi (minimal)	Qoldiq namlik (%) ** ≤1000	Qoldiq namlik (%) ** > 1000
Sintetik buyumlar 60	3	65	1.20	100/120	45	40
Sintetik buyumlar 40	3	63	0.75	90/110	45	40

* Tanlangan dasturni bajarish vaqti mashina displeyida aks etadi. Haqiqiy yuvish vaqti displeydagi qiymatdan biroz farq qilishi mumkin. Bu normaldir.

** Siqishdan keyin qolgan namlik miqdori tanlangan aylanish tezligiga qarab farqlanishi mumkin.

5 Mashinadan foydalanish

5.4. Dasturni tanlash va energiya sarfi jadvali

Dastur	Maksimal yuklash (kg)	Suv sarfi (l)	Energiya sarfi (kVt/s)	Maksimal siqish tezligi (ay/daq)	Qo'shimcha funksiyalar				
					Ivritib qo'yish	Tez yuvish	Uy hayvonlarining yunglarini ketkazish	Yengil dazmollash	
Paxta	90 gacha	7	92	2.25	1200	•	•	•	•
Paxta	60 gacha	7	92	1.70	1200	•	•	•	•
Paxta	40 gacha	7	89	1.05	1200	•	•	•	•
Paxta Eko	60 gacha**	7	52.0	1.190	1200				
Sintetik buyumlar	60 gacha	3	65	1.20	1200	•	•	•	•
Sintetik buyumlar	40 gacha	3	63	0.75	1200	•	•	•	•
Ekspress	90 gacha	7	62	2.00	1200		•		•
Ekspress	60 gacha	7	62	1.10	1200		•		•
Ekspress	30 gacha	7	60	0.20	1200		•		•
Ekspress+Tez yuvish	30 gacha	2	41	0.15	1200		•		•
Miks 40	40 gacha	3	65	0.75	800	•	•		•
Jun/Qo'lda yuvish	40 gacha	1.5	55	0.55	1200				
Ehtiyotkorlik bilan yuvish	30 gacha	3	51	0.65	800				
Momiq (bug')	60 gacha	1.5	75	1.75	1000				
Sport/Membrana	40 gacha	3	44	0.45	1200	•			
To'q rangli buyumlar/Jinsilar	40 gacha	2.5	82	0.85	1200	•	•	•	•
Dog'larni ketkazish	30 gacha	3.5	70	1.50	1200	•	•		
Ko'ylaklar (Bug')	60 gacha	3	62	1.70	800	•	•	•	•
Allergiyaga qarshi (Bug')	90 gacha	7	129	2.80	1200				
Barabanni tozalash	90 gacha	-	76	2.40	600				

•: Tanlash imkoniyati

** : Ushbu dastur barabanning to'la yuklanishida va maksimal aylanish tezligida EN 60456 standartiga muvofiq etalon dastur hisoblanadi



Elektr energiyasini tejash uchun haqiqiy yuvish harorati dastur jadvalida ko'rsatilganidan pastroq bo'lishi mumkin.



Suv sarfi va elektr energiyasining haqiqiy qiymatlari jadvalda ko'rsatilgan bosim, harorat va suvning qattiqligi, atrof-muhit harorati, kirning turi va miqdori, qo'shimcha funksiyalardan foydalanish va siqish tezligiga, shuningdek, elektr tarmog'idagi kuchlanishga qarab farq qilishi mumkin.

Tanlangan yuvish dasturini bajarish vaqti mashina displeyida aks etadi. Mashinaga yuklangan kirning miqdoriga qarab, displeyda ko'rsatilgan ijro etish vaqti bilan yuvish siklining haqiqiy bajarilish vaqti o'rtasida 1-1,5 soatgacha farq bo'lishi mumkin. Yuvish boshlangandan keyin darhol bajarilish vaqtining avtomatik yangilanishi sodir bo'ladi.

Kir yuvish mashinasining modeliga qarab qo'shimcha funksiyalar to'plami jadvalda keltirilganidan farq qilishi mumkin.

5 Mashinadan foydalanish

5.5. Asosiy dasturlar

Mato turiga qarab, quyidagi asosiy yuvish dasturlaridan foydalaning.

• Paxta

Dastur paxtadan to'qilgan mustahkam buyumlarni (choyshablarni, ko'rpa jildlar, yostiqlik jildlar, cho'milish xalatlari, ichki kiyimlar va hk.) yuvish uchun mo'ljallangan. Tez yuvish funksiyasini faollashtiradigan tugma bosilsa, dastur davomiyligi sezilarli darajada qisqaradi, biroq bunda barabanning intensiv harakati hisobiga samarali yuvish ta'minlanadi. Agar tez yuvish funksiyasi tanlanmagan bo'lsa, qattiq ifloslangan kirni ajoyib tarzda yuvish va chayish ta'minlanadi.

• Sintetik buyumlar

Ushbu dastur sintetik mahsulotlarni (masalan, ko'ylaklar, bluzalar, sintetika/paxta aralashirilgan matodan tikilgan buyumlar va h.k.z.) yuvish uchun foydalaniladi. Dasturning davomiyligi sezilarli darajada qisqaradi va mashina yuqori samaradorlik bilan ishlaydi. Agar tez yuvish funksiyasi tanlanmagan bo'lsa, qattiq ifloslangan kirni ajoyib tarzda yuvish va chayish ta'minlanadi.

• Jun/Go'lda yuvish

Jun yoki nozik buyumlarni yuvish uchun foydalaning. Buyumni yuvish harorati kiyimning yorlig'ida ko'rsatilgan ma'lumotlarga muvofiq tanlanishi kerak. Kiyimni ushbu dastur yordamida yuvish unga zarar yetkazmaslik maqsadida juda ehtiyotkorlik bilan amalga oshiriladi.

5.6. Qo'shimcha dasturlar

Kir yuvish mashinasida maxsus turda kir yuvish uchun qo'shimcha dasturlar mavjud.

Qo'shimcha dasturlar kir yuvish mashinasining modeliga qarab farqlanishi mumkin.

• Paxta Eko (ekonom rejim)

Ushbu dastur yordamida paxta va zig'irdan to'qilgan o'rtacha ifloslangan chidamli matolarni yuvish mumkin. Yuvish boshqa dasturlarni ishlatishdan ko'ra ko'proq vaqt talab etadi, biroq elektr va suvning sezilarli darajada tejaliishi ta'minlanadi. Haqiqiy suv harorati ko'rsatilganidan farqlanishi mumkin. Mashinaga kam miqdorda kir (masalan, barabanning yarmi yoki undan kamroq) yuklashda, dastur bosqichlarining bajarilish vaqti avtomatik ravishda qisqarishi mumkin. Shunday qilib, elektr energiyasi va suv sarfi kamayadi va yuvish yanada tejamkor bo'ladi.

• Anti-allergiya (bug' yordamida)

Dasturning boshida bug' bilan ishlov berishni amalga oshirish iflosliklarni yumshatish imkonini beradi. Ushbu dastur yordamida yuqori haroratli va uzoq muddatli intensiv sikllarda anti-allergiya va gigiyenik yuvishni talab qiladigan kiyimlarni (bolalar kiyimlari, ko'rpa jildlar, choyshab va ichki kiyimlar) yuving. Dasturni amalga oshirishdan oldin bug'dan foydalanish, uzoq vaqt isitish va qo'shimcha chayish bosqichi orqali yuqori gigiyena darajasiga erishiladi.

* Dastur Britaniya allergiyaga qarshi kurash Fondi tomonidan

(Allergiya UK) 60°C haroratda tekshiruvdan o'tkazilgan va allergenlar, bakteriyalar va mog'orga qarshi kurashda samarali deb sertifikatlangan.

• Ehtiyotkorlik bilan yuvish

Dastur nozik kiyimlarni, masalan, paxta/sintetik yoki trikotajdan to'qilgan mahsulotlarni yuvish uchun mo'ljallangan. Ushbu dastur nozik yuvish rejimini ta'minlaydi. Rangi chiqishi mumkin bo'lgan buyumlarni 20 daraja haroratda yoki sovuq yuvish funksiyasini tanlagan holda yuving.

• Ekspres

Ushbu dasturdan kam miqdorda ifloslangan va dog'siz paxtadan to'qilgan buyumlarni yuvish uchun foydalaning. Tez yuvish funksiyasi tanlangan bo'lsa, ushbu dasturning davomiyligini 14 daqiqaga kamaytirish mumkin. Tez yuvish funksiyasini tanlangangiz, maksimal 2 (ikki) kg kirni yuvishingiz mumkin.

• Jun/Go'lda yuvish

Ushbu dasturdan to'q rangli kiyim yoki jinsilarni rangini saqlash uchun foydalaning. Ushbu dastur barabanning maxsus harakatlari hisobiga past haroratlarda ham yuqori samaradorlik bilan yuvishni ta'minlaydi. To'q rangli kiyimlarni yuvish uchun suyuq vositalardan yoki jundan to'qilgan kiyimlar uchun mo'ljallangan vositalardan foydalanish tavsiya etiladi. Tarkibida jun bo'lgan nozik narsalarni yumyung.

• Miks 40

Paxta va sintetik matolardan tikilgan mahsulotlarni saralashsiz birga yuvish uchun qo'llaniladi.

• Ko'ylaklar (bug' yordamida)

Ushbu dastur bir vaqtning o'zida paxta va sintetik matolardan tikilgan ko'ylaklarni yuvish uchun mo'ljallangan. U qatlamlar sonini kamaytiradi. G'ijimlanishni kamaytirish uchun dastur tugagandan so'ng bug' qo'llaniladi. Dastur tugagandan so'ng barabanning maxsus aylanish rejimi va bug' qo'llaniladi, shu tufayli ko'ylaklarda g'ijimlar soni kamayadi. Tez yuvish funksiyasi tanlangan bo'lsa, dastlabki ishlov berish algoritmi bajariladi.

• Sport/Membrana

Ushbu dastur paxta va sintetik moddalar aralashmasidan tashkil topgan sport va ustki kiyimlarni, shuningdek, membranalni suv yuqtirmaydigan materiallar va boshqalarni yuvish uchun mo'ljallangan. U sizning kiyimlaringizni maxsus aylanish harakati orqali nozik yuvish imkonini beradi.

5 Mashinadan foydalanish

• Dog'larni ketkazish

Ushbu kir yuvish mashinasida dog'larni qayta ishlashning maxsus dasturi taqdim etilgan bo'lib, u turli xil kelib chiqishga ega dog'larni samarali ketkazishga imkon beradi. Ushbu dasturni faqat mustahkam rangli yeyilishga chidamli paxta kiyimlari uchun ishlatish mumkin. Ushbu dasturdan nozik va bo'yalgan mahsulotlarni yuvish uchun foydalanmang. Yuvishdan oldin mahsulot yorlig'idagi ma'lumotlarni ko'rib chiqing (paxta ko'ylaklar, shimlar, shimlar, shortlar, futbol kalar, bolalar kiyimlari, pijama, fartuklar, dasturxonlar, yotoqxon buyumlari, ko'rpa jildlar, choyshablari, yostiq jildlar, hammom va playaj sochiqlari, salfetkalar, paypoqlar va uzoq muddat yuqori haroratda yuvishga yaroqli paxtdan to'qilgan ichki kiyimlarni yuvish uchun tavsiya etiladi). Dog'larni ketkazishning avtomatik dasturi 24 xildagi dog'ni ketkazishi mumkin. Ular tez yuvish funksiyasini tanlashga muvofiq, ikki guruhga bo'linadi. Tez yuvish funksiyasini tanlashga muvofiq, dog'lar guruhi ko'rsatiladi.

Tez yuvish funksiyasiga qarab dog' guruhlari quyida keltirilgan:

Tez yuvish funksiyasi tanlangan bo'lsa:		
Qon	Choy	Qizil vino
Shokolad	Qahva	Karri
Puding	Meva sharbati	Jem
Tuxum	Ketchup	Ko'mir

Agar tez yuvish funksiyasi tanlanmagan bo'lsa:		
Sariyog'	Ter	Salat ziravori
O't-o'lan	Yoqadagi kir	Pardoz andoz
Loy	Oziq-ovqat	Motor moyi
Qasmoq	Mayonez	Bolalar ovqatlari

- Dog'larga ishlov berish dasturini tanlang.

- Yuqoridagi guruhlardan tozalanishi kerak bo'lgan dog'ni tanlang va tez yuvish tugmachasi va yordamchi funksiyalar tugmasini bosib, tegishli guruhni tanlang.

- Mahsulot yorlig'idagi ma'lumotlarni diqqat bilan o'qib chiqing va harorati va barabanning aylanish tezligi to'g'ri tanlanganligini tekshiring.

• Momiq (bug' yordamida)

«Mashina yuvish» yorlig'iga ega qavilgan ko'rpalar va parto'shaklarni yuvish uchun mo'ljallangan.

Mashinaga yoki ko'rpaga zarar yetkazmaslik uchun ko'rpani mashinaga to'g'ri yuklang. Yuvishdan oldin ko'rpadagi mahkamlagichlarni olib tashlang. Ko'rpani o'rtasidan buklang va mashinaga joylashtiring.

Ko'rpani joylashtirishda uning yuklash lyuki manjetiga yoki eshik oynasiga qisilib qolmaganligiga ishonch hosil qiling.

Sochiq singari katta hajmli narsalarni yumshatish uchun dastur tugagandan so'ng bug' qo'llaniladi.

5.7. Maxsus dasturlar

Kir yuvish mashinasida maxsus funksiyalar uchun quyidagi dasturlar mavjud.

• Chayish

Kiyimni faqat chayish yoki kraxmallash uchun foydalanish mumkin bo'lgan alohida chayish sikli.

• Siqish+suvni to'kish

Ushbu dastur suvni kiyimdan ketkazish yoki kir yuvish mashinasidagi suvni to'kish imkonini beradi.

Ushbu dasturni ishga tushirishdan oldin siqishning kerakli tezligi tanlanishi lozim, shundan so'ng «Ishga tushirish/Tanaffus» tugmachasini bosib dasturni ishga tushiring. Dastlab suv mashinadan to'kib yuboriladi, shundan so'ng kiyim tanlangan tezlikda siqiladi va siqilgan suv to'kib yuboriladi.

Agar siqish talab qilinmasa, va suvni mashinadan to'kish kerak bo'lsa, «To'kish+Siqish» dasturini tanlang, shundan so'ng siqish tezligini sozlash tugmasi yordamida «Siqmasdan» funksiyasini tanlang. «Ishga tushirish/Tanaffus» tugmasini bosing.



Yuqqa kiyimlar uchun pasaytirilgan siqish tezligini ishlating.

5.8. Haroratni tanlash

Yangi dastur tanlaganingizda harorat indikatorida ushbu dastur uchun tavsiya qilingan harorat qiymati ko'rsatiladi.

Haroratni pasaytirish kerak bo'lsa, haroratni o'zgartirish tugmachasini bosing. Harorat asta-sekin pasayadi. Sovuq suvda yuvish rejimi tanlangan bo'lsa, haroratning yorug'lik indikatorlari yonmaydi.



Agar dastur hali isitish siklini boshlamagan bo'lsa, mashinani «To'xtatish» rejimiga o'tkazmasdan harorat pasaytirilishi mumkin.

5.9. Siqish tezligini tanlash

Dastur tanlangan paytda siqish tezligi indikatorida ushbu dastur uchun tavsiya etilgan siqish tezligi aks etadi.

Siqish tezligini kamaytirish kerak bo'lsa, siqish tezligini boshqarish tugmasini bosing, siqish tezligi bosqichma-bosqich pasayadi. Shundan so'ng, mashinaning modeliga qarab, Rinse Hold (Chayishni kechiktirish) va No spin (Siqilmasin) funksiyalari aks etadi. «No Spin» (Siqilmasin) opsiyasi tanlansa, siqish tezligining chiroqli indikator yonmaydi.

5 Mashinadan foydalanish

Chayishni kechiktirish

Agar yuvish dasturi tugagandan so'ng kiyimlarni darhol chiqarib olish kerak bo'lmasa, chayishni kechiktirish funksiyasidan foydalanishingiz mumkin va oxirgi chayishdan so'ng kiyimlarning g'ijim bo'lishining oldini olish maqsadida suvda qoldiring. Agar bundan keyin kirni siqmasdan suvni to'kish kerak bo'lsa, «Ishga tushirish/Tanaffus» tugmasini bosing. Suv to'kib tashlanganidan so'ng dasturni qayta ishga tushiring va yuvish jarayonini tugating.

Suvda qolgan kirni siqish uchun siqish tezligini tanlang va «Ishga tushirish/Tanaffus» tugmasini bosing.

Dasturni bajarish davom etadi. Suv to'kiladi va kiyimlar siqiladi, dastur yakunlanadi.



Agar dastur hali siqish siklini boshlamagan bo'lsa, mashinani «To'xtatish» rejimiga o'tkazmasdan siqish tezligi o'zgartirilishi mumkin.

5.10. Qo'shimcha funksiyalarni tanlash

Kerakli qo'shimcha funksiyalar dastur ishga tushirilishidan oldin tanlanishi lozim. Bundan tashqari, mashina ishlab turgan paytida bajarilayotgan dasturga mos keluvchi qo'shimcha funksiyalarni «Ishga tushirish/Tanaffus» tugmasini bosmasdan tanlashingiz yoki bekor qilishingiz mumkin. Buning uchun mashina siz tanlagan yoki bekor qiladigan qo'shimcha funksiyalardan oldingi bosqichda bo'lishi kerak.

Agar qo'shimcha funksiyani tanlash yoki bekor qilishning imkoni bo'lmasa, tegishli funktsiya indikator 3 marta yonib-o'chish shaklida ogohlantirish beradi.

Mashinani ishga tushirishdan avval tanlangan funksiyaga mos kelmaydigan funksiyani tanlasangiz, oxirgi tanlangan funktsiya yoqiladi va oldingi funktsiya bekor qilinadi.



Agar qo'shimcha funktsiya dastur bilan mos bo'lmasa, uni tanlab bo'lmaydi. («Dasturni tanlash va energiya sarfi jadvali» ga qarang.)

Qo'shimcha funksiyalarni tanlash tugmasi kir yuvish mashinasining modeliga qarab farqlanishi mumkin.

5.10.1. Qo'shimcha vazifalar

• Ivitib qo'yish

Faqat qattiq ifloslangan kirlar uchun kerak. Energiyani, suvni, yuvish vositasi va vaqtni tejash uchun ivitib qo'yish dasturini zaruratsiz ishlatmang. Agar bu funktsiya tanlansa, kam suv bilan intensiv kir yuvish amalga oshiriladi va bu bosqichning oxirida yuvish sikli suv to'ldirilganidan so'ng davom etadi. Shu yo'l bilan dog'larni tezroq ketkazish ta'minlanadi.



Pardalar va tyul pardalar uchun kir yuvish vositasi solmagan holda dastlabki yuvish dasturidan foydalanish tavsiya etiladi.

• Tez yuvish

Ushbu funktsiya tanlansa, tegishli dasturning davomiyligi 50% ga kamayadi. Optimallashtirilgan yuvish bosqichlari, yuqori mexanik faollik va optimal suv sarfi tufayli, qisqa vaqt ichida samarali yuvish ta'minlanadi.



Ushbu qo'shimcha funksiyani tanlashda, dastur jadvalida ko'rsatilgan maksimal miqdordagi kirning yarmini mashinaga yuklash lozim.

• Uy hayvonlarining yunglarini ketkazish

Bu funktsiya kiyimga yopishgan hayvonlarning yunglarini samarali tozalash uchun mo'ljallangan. Ushbu funktsiyani tanlashda standart dasturga oldindan yuvish sikli va qo'shimcha chayish sikli qo'shiladi. Bundan tashqari, yuvish ko'p miqdordagi suvda amalga oshiriladi va kiyimdagi hayvon yunglarini samaraliroq ketkazish imkonini beradi.

5.10.2 Tugmalarni 3 soniya davomida bosib turish orqali tanlanadigan funksiyalar/dasturlar

• Barabanni tozalash 3"

Dasturni tanlash uchun qo'shimcha funksiyalarning 1-tugmasini bosing va 3 soniya bosib turing. Barabanni tozalash va dezinfeksiya qilish uchun mo'ljallangan. Ushbu dastur har 1-2 oyda qo'llanishi kerak. Dastur mashina butunlay bo'sh paytida ishga tushirilishi kerak. Yaxshiroq natijaga erishish uchun qasmoqni ketkazuvchi vositani № «2» sonli kir yuvish vositasi bo'lmachasiga soling. Dastur

5 Mashinadan foydalanish

tugaganidan so'ng, mashinaning ichi qurishi uchun kir solinadigan lyuk eshigini ochiq qoldiring.



Ushbu dastur kiyimlarni yuvish uchun mo'ljallanmagan. Bu faqat kir yuvish mashinasini parvarishlash uchun ishlatilishi kerak.

Agar mashina ichida qandaydir buyum bo'lsa, ushbu dasturni ishga tushirmang. Bunday holatda, mashina barabanga kir solinganligini aniqlaydi va dasturni to'xtatadi.

• Eshikni bloklash 3"

Bolalar mashina ishiga xalal bermasligi uchun bolalarga qarshi bloklash funksiyasidan foydalaning. Shu tariqa siz bajarilayotgan dastur o'zgartirilishining oldini olishingiz mumkin.

Agar bolalarga qarshi bloklash rejimi yoqilgan bo'lsa, dasturni tanlash dastagini aylantirsangiz, displeyda «Con» yozuvi paydo bo'ladi. Bolalarga qarshi bloklash funksiyasi yoqilgach, harorat va siqish tezligini o'zgartirish, shuningdek, qo'shimcha funksiyalarni tanlash yoki bekor qilish mumkin emas.



Bolalarga qarshi bloklash funksiyasi yoqilgan paytda dasturni tanlash dastagini boshqa holatga burasangiz, joriy dastur davom etadi.

Bolalarga qarshi bloklash rejimini yoqish:

Ushbu dasturni tanlash uchun 2-qo'shimcha funksiya tugmasini bosib va uni 3 soniya davomida tutib ushlab turing. Siz ushbu tugmalarni 3 soniya davomida bosib ushlab turganingizda, displeyda navbati bilan C03, C02 va C01 belgilari ko'rsatiladi. Shundan so'ng qo'shimcha funksiyalarning 2-tugmachasining yorug'lik diodli indikatorini yonib-o'chadi, displeyda «Con» belgisi paydo bo'lib, u bolalarga qarshi bloklash yoqilganligini ko'rsatadi. Bolalarga qarshi bloklash faol paytida dasturni tanlash tugmachasini aylantirsangiz yoki qandaydir tugmachani bossangiz, bu yozuv displeyda ko'rinadi.

Bolalarga qarshi bloklash rejimini bekor qilish uchun:

Dastur ishlab turganida qo'shimcha funksiyalarning 2-tugmasini bosib va 3 soniya bosib turing. Siz ushbu tugmalarni 3 soniya davomida bosib ushlab turganingizda, displeyda navbati bilan C03, C02 va C01 belgilari ko'rsatiladi. Shundan so'ng qo'shimcha funksiyalarning 2-tugmachasining yorug'lik diodli indikatorini yonib-o'chadi, displeyda «Cof» belgisi paydo bo'lib, u bolalarga qarshi bloklash o'chganini ko'rsatadi.



Agar dasturlardan hech biri bajarilmasa, bolalarga qarshi bloklash rejimini dasturni tanlash dastagini «Yoqish/O'chirish» holatiga burash va boshqa dasturni tanlash orqali ham o'chirish mumkin.

Elektr energiyasi uzilib qolganida yoki mashina tarmoqdan ajratilganida bolalarga qarshi bloklash rejimi faol holatda qoladi.

• Yengil dazmollash 3"

Bu funksiya 3-sonli qo'shimcha funksiya tugmachasini 3 soniya bosib turgandan so'ng tanlanadi va dasturning tegishli bosqichining harakatlanish ko'rsatkichi yonadi. Bu funktsiyani tanlagandan so'ng, dastur tugaganidan keyin kiyimlar burishmasligi uchun baraban 8 soatgacha aylanadi. Siz dasturni bekor qilishingiz va kirlarni shu 8 soat ichida istalgan vaqtda olib tashlashingiz mumkin. Funktsiyani bekor qilish uchun funktsiyani tanlash tugmasini bosib. Funktsiya bekor qilinmaguncha, belgi yonib turadi. Agar siz funktsiyani bekor qilmasangiz, u boshqa dasturlarda ham faollashtiriladi, unda siz ushbu funktsiyani tanlashingiz mumkin.

5.11. Kechiktirilgan ishga tushirish

«Qoldirilgan start» yordamida dasturning qilinishini 19 soatga muddatgacha ortga qoldirish mumkin. Dasturning tugash vaqti 1 soatlik interval bilan belgilanishi mumkin.



Kechiktirib ishga tushirish rejimini o'rnatishda suyuq yuvish vositalaridan foydalanmang! Kiyimda dog' paydo bo'lishi mumkin.

1. Yuklash eshigini oching, kirlarni yuklang va taqsimlovchi va hokazolarga yuvish vositalarini qo'shing.

5 Mashinadan foydalanish

2. Yuvish dasturini, haroratini, aylanish tezligini va kerak bo'lganda qo'shimcha funksiyalarni tanlang.
3. «Qoldirilgan start» tugmasi yordamida kerakli vaqtni o'rnatning.
4. «Start/Pauza» tugmasini bosing. Displayda dasturning berilib belgilangan tugash vaqti ko'rsatiladi. Bundan keyin dasturning tugashidan oldin kerakli sanash boshlanadi. Shu bilan birga «_» belgisi qoldirilgan start vaqtining yonidagi displayda yuqoriga va pastga siljiydi.



Kechiktirib ishga tushirish vaqti hisoblab turilganida mashinaga kiyim solish mumkin.

5. Qoldirilgan start vaqti o'tgandan so'ng, displayda tanlanganib belgilangan dastur davomiyligi ko'rsatiladi. Indikatsiya «_» yo'qoladi, va dasturning qilinishi boshlanadi.

Kechikib ishga tushish intervalini o'zgartirish

Vaqtni hisoblash paytida ishga tushish vaqtini o'zgartirish.

1. „Kechiktirib ishga tushirish“ tugmasini bosing. Tugmani har bosganingizda interval 1 soatga uzayadi.
2. Kechikish vaqtini qisqartirish uchun kechikib ishga tushish tugmasini displayda dastur ishga tushirish kerakli vaqti aks etguncha ketma-ket bosing.

Kechiktirib ishga tushirish funksiyasini bekor qilish

1. Bekor qilish“ indikatori uzluksiz yonib-o'cha boshlaydi.
2. Shundan so'ng kerakli dastur qaytadan tanlanishi lozim.
3. Dasturni ishga tushirish uchun „Ishga tushirish/Tanaffus“ tugmasini bosing.
4. Bajarish jarayoni indikatori yonadi, u dastur ishga tushganini ko'rsatadi

5.12. Dasturning bajarilish jarayoni

Dasturning bajarilish jarayonini dasturning bajarilish indikatori yordamida kuzatib borish mumkin. Har bir dastur sikli boshlanishidan oldin tegishli indikator yonadi, bunda bajarib bo'lingan sikl indikatori o'chadi.

Dasturning bajarilish jarayonida qo'shimcha funksiyalar, siqish tezligi va harorat tanlovini bajarilayotgan dasturni to'xtatmagan holda o'zgartirish mumkin. Barcha o'zgarishlarni ushbu o'zgarish tegishli bo'lgan bosqich boshlanishidan oldin o'zgartirish mumkin. Agar o'zgarish bajarilayotgan dasturga mos kelmasa, tegishli indikator uch marta yonib o'chadi.



Agar dasturni tanlash paytida bir daqiq davomida bironta ham dastur yuklanmasa yoki bironta ham tugma bosilmasa, kir yuvish mashinasi «To'xtash» rejimiga o'tadi. Bunda harorat, siqish tezligi va eshiklarni bloklash indikatorlarining yorqinligi pasayadi. Boshqa indikator va belgilar o'chadi. Agar dasturni tanlash dastagi aylantirilsa yoki qandaydir tugma bosilsa, indikator va belgilar qaytadan yonadi.

5.13. Yuklanma lyukning eshigi qulfi

Kir yuvish mashinasining yuklanma lyukning eshigi qulflash tizimi bilan jihozlangan, bu suv sathi baland bo'lganda eshikning ochilishiga to'sqinlik qiladi.

Mashina to'xtash rejimiga o'tkazilganda, eshik nuri yonadi va mashina baraban ichidagi suv sathini aniqlaydi. Agar suv darajasi maqbul bo'lsa, yuklash lyuk eshigi ko'rsatkichining indikatori o'chadi va 1-2 daqiqadan so'ng eshikni ochish mumkin. Agar suv sathi maqbul bo'lmasa, yuklash eshigi indikatori doimiy yonadi va eshikni ochib bo'lmaydi. Agar siz eshik indikatori yonib turgan vaqtda yuklash eshigini ochmoqchi bo'lsangiz, ishlayotgan dasturni bekor qilishingiz kerak. «Dasturni bekor qilish» qarang.

5.14. Dasturni ishga tushirgandan so'ng sozlamalarni o'zgartirish

Mashinani to'xtatish rejimiga o'tkazish

Kir yuvish mashinasini dastur davomida to'xtash rejimiga o'tkazish uchun «Start/Pauza» tugmasini bosing. To'xtash vaqtida bajarilayotgan yuvish bosqichining ko'rsatkich indigatori yonib -o'chib turadi, bu esa mashinaning to'xtash rejimida ekanligini ko'rsatadi.

Agar yuklash eshigining lyuki bir vaqtning o'zida ochilishi mumkin bo'lsa, eshik ko'rsatkichi o'chadi.

Qo'shimcha funksiyalarni, aylanish tezligini va haroratni tanlashni o'zgartirish

Qo'shimcha funksiyalarni dasturning bosqichiga qarab tanlash yoki bekor qilish mumkin.

5 Mashinadan foydalanish

«Qo'shimcha funktsiyalarni tanlash» bo'limga qarang.

Siqish tezligi va yuvish harorati sozlamalarini ham o'zgartirishingiz mumkin.

«Siqish tezligini tanlash» va «Haroratni tanlash» bo'limlarini qarang.



Agar sozlashlarni o'zgartirish mumkin bo'lmasa, tegishli indikator uch marta yonib-o'chadi.

Kir qo'shish yoki olib tashlash

1. Mashinani to'xtash rejimiga o'tkazish uchun «Ishga tushirish/Tanaffus» tugmasini bosing. To'xtash paytida bajarilayotgan yuvish bosqichi indikatorini yonib-o'cha boshlaydi.
2. Yuklash lyuki eshigini ochish mumkin bo'lishini kuting.
3. Eshikni oching va kiyim qo'shing yoki oling.
4. Yuklash lyukining eshigini yoping.
4. Zaruratga ko'ra, qo'shimcha funktsiyalar, harorat va siqish tezligi sozlashlarini o'zgartiring.
5. Dasturni ishga tushirish uchun «Ishga tushirish/Tanaffus» tugmasini bosing.

5.15. Dasturni bekor qilish

Dasturni bekor qilish uchun dasturni tanlash dastagini boshqa tegishli dasturga buring. Oldingi tanlangan dastur bekor qilinadi. Dastur bekor qilinganidan so'ng «Tugatish/bekor qilish» indikatorini uzluksiz yonib-o'cha boshlaydi.

Dasturni tanlash dastagi aylantirilganda, joriy dastur bekor qilinadi, lekin suv mashinadan to'kilmaydi. Yangi dastur tanlangan va boshlanganidan so'ng uning bajarilishi oldingi dastur to'xtatilgan bosqichdan boshlanadi. Misol uchun, mashina qo'shimcha suv qo'shishi yoki baraban ichidagi suvdan foydalanib yuvishni davom ettirishi mumkin.



Oldingi dasturning qaysi bosqichda bekor qilinganiga qarab, yangi dastur tanlanganidan va ishga tushirilganidan keyin yuvish vositasi va konditsioner qo'shish talab qilinishi mumkin.

5.16. Dasturni yakunlash

Dastur tugagandan so'ng, ekranda «End» yozuvi paydo bo'ladi,

1. Yuklash lyuki eshigi indikatorini bir xil rangda yona boshlashini kuting.
2. Viklyuchatel yordamida mashinani o'chiring.
3. Mashina ichidan kirni chiqarib oling va yuklash lyuki eshigini yoping. Shundan so'ng mashina keyingi kir yuvish uchun tayyor.

5.17. Mashinangiz «Kutish rejimi» ning o'ziga xos xususiyatlari

Mashina viklyuchatel tugmasi yordamida yoqilganidan so'ng hech qanday dastur yuklanmasa yoki tanlash bosqichida boshqa amal bajarilmasa, yoki tanlangan dastur yakunlanganidan so'ng 2 daqiqa ichida hech qanday amal bajarilmasa, mashina avtomatik tarzda energiya tejash rejimiga o'tadi. Bunda indikatorlar yorqinligi pasayadi. Bundan tashqari, dasturning davomiyligi mashinaning displeyida aks ettirilsa, u o'chadi. dasturni tanlash dastagi aylantirilsa yoki istalgan tugma bosilsa, indikatorlar va displey oldingi holatiga qaytadi. Energiyani tejash rejimidan chiqib ketish paytida kiritgan sozlamalaringiz o'zgarishi mumkin. Dasturni yuklashdan oldin joriy sozlamalarning to'g'riligiga ishonch hosil qiling. Zarurat tug'ilsa, ushbu sozlamalarni qayta o'rning. Bu nosozlik emas.

6.1. Yuvish vositalari taqsimlagichini tozalash

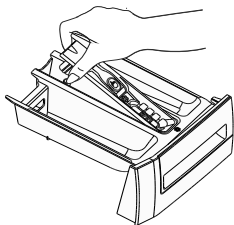

Muntazam ravishda (har 4-5 marta yuvish davridan keyin) kir yuvish kukuni to'planib qolmasligi uchun yuvish vositalarini taqsimlagichni tozalab turing.

1. Rasmda ko'rsatilganidek, sifonni chiqarib olish uchun uning orqasini ko'taring.



Suv va konditsioner aralashmasi konditsioner bo'lmasida an'anaviy hajmdan oshib keta boshlasa, sifonni tozalang.

- 2 Yuvish vositasi taqsimlagichi va sifonni rakovinada ko'p miqdordagi iliq suv bilan yuvib tashlang. Taqsimlagichni tozalash paytida yuvish vositasi qoldiqlariga tegmaslik uchun himoya qo'lqoplarini kiying yoki maxsus cho'tkadan foydalaning.
- 3 Tozalashdan so'ng, sifonni joyiga o'rnatang va old qismini pastga suring, bunda qulflash tili qullansin.

6.2. Yuklash lyuki eshigini va barabanni tozalash

Vaqt o'tishi bilan mashinada konditsioner, yuvish vositasi va ifloslik qoldiqlari to'planishi mumkin, bu esa yoqimsiz hid va sifatsiz yuvilishga olib kelishi mumkin. Bunday muammolarni bartaraf qilish uchun "Barabanni tozalash" dasturidan foydalaning. Agar ushbu modelda "Barabanni tozalash" dasturi mavjud bo'lmasa, "Qo'shimcha suv" yoki "Qo'shimcha chayish" qo'shimcha funksiyalari bilan "Paxta - 90" dasturini ishga tushiring. Ushbu dasturni ishga tushirganingizda mashina ichiga kir solinmaydi. Dasturni ishga tushirishdan oldin yuvish vositasi soling (2-bo'lma). Dastur oxirida, zichlaydigan manjetani toza mato bilan arting.



Baraban har 2 oyda bir marta tozalanishi kerak.



Faqat kir yuvish mashinalari uchun mo'ljallangan yuvish vositalaridan foydalaning.

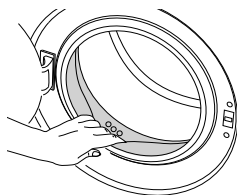

Har safar kir yuvishdan keyin, baraban ichida yot jismlar qolmaganligini tekshiring.

Agar rasmda ko'rsatilgan teshiklar bekiilib qolgan bo'lsa, ularni tish kovlagich bilan tozalang.



Baraban ichida yot metall jismlarning mavjudligi zang dog'i hosil bo'lishiga olib keladi. Baraban yuzasini tozalash uchun zanglamas po'latni tozalovchi vositadan foydalaning. Hech qachon metall yoki simli cho'tka ishlatmang.



OGOHLANTIRISH. Hech qanday holatda qattiq gubkalar yoki abraziv materiallardan foydalanmang. Bu bo'yalgan va plastik qismlarga zarar yetkazishi mumkin.

6.3. Kirish qisqa quvurlarini tozalash

Filtrlar mashinaning orqa qismidagi suv kiritish qisqa quvurlarining uchida, shuningdek, vodoprovodga ulanish nuqtalaridagi plomba shlanglarining uchlarida joylashgan. Ushbu filtrlar mashinaga yot jismlar va vodoprovoddan ifloslanishlar kirishiga yo'l qo'ymaydi. Ifloslanish darajasiga qarab filtni tozalab turish kerak.

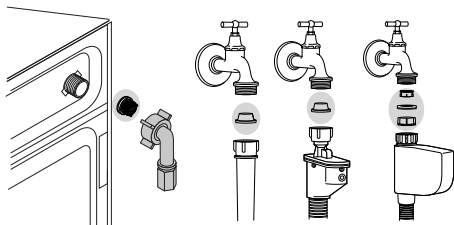

- 1 Kranlarni bekiting.
- 2 Kirish qismidagi filtrlarga yetish uchun kirish shlangidagi gaykalarni yechib oling. Tegishli cho'tka bilan ularni tozalang. Agar filtrlar qattiq ifloslangan bo'lsa, ularni ombur bilan olib tozalang.
- 3 Kirish shlangining bevosita oxiridagi filtrlarni qistirmalar bilan chiqarib oling va suv bilan yaxshilab yuvib tashlang.
- 4 Qistirma va filtrlarni teskari tartibda ehtiyotkorlik bilan o'rnatib, gaykalarni qo'lda qotirib kirish shlangini ulang.

6.4. Qolgan suvni to'kib tashlash va filtni tozalash

Kir yuvish mashinasi suvni to'kish paytida qattiq jismlar (tugma, tangalar, matolar tolalari va boshqalar) nasos qanotchasiga tushishining oldini oluvchi filtr tizimi bilan jihozlangan. Bu suvning to'siqsiz chiqib ketishini ta'minlaydi va nasosning xizmat qilish muddatini uzaytiradi.

Agar suvning to'kilishi me'yorida bajarilmasa, nasos filtri tiqilgan bo'ladi. Filtni ifloslanganlik darajasiga qarab tozalash kerak, lekin kamida 3 oyda bir marta. Nasos filtni tozalashdan oldin suv to'kilishi kerak. Bundan tashqari, tashishdan oldin (masalan, boshqa uyga ko'chib o'tishda) yoki suvning muzlash xavfi bo'lgan taqdirda suv butunlay to'kilishi kerak.



OGOHLANTIRISH. Agar mahsulot uzoq vaqt davomida ishlatilmasa, kranni bekiting, shlangni ajratib, muzlab qolmasligi uchun suvni to'king.



OGOHLANTIRISH. Har bir foydalanishdan so'ng, mahsulotdagi suv yetkazib berish shlangini bekitish kerak bo'ladi.



OGOHLANTIRISH. Nasos filtrida yot jismlarning mavjudligi mashinaning shikastlanishiga olib kelishi yoki ishlash paytida **kuchli shovqinga** olib kelishi mumkin. Iltimos, nasos filtni tekshiring va tozalang!

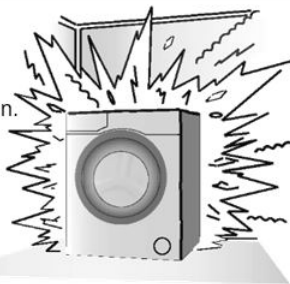

6 Xizmat ko'rsatish va tozalash

Suvni to'kish va ifloslangan filtrni tozalash uchun quyidagilarni bajaring:

1 Qurilmanni elektr tarmog'idan ajrating (elektr vilkasini rozetkadan sug'uring).



OGOHLANTIRISH. Mashinadagi suv harorati 90°C ga yetishi mumkin. Kuyishning oldini olish uchun, filtrni faqat mashina ichidagi suv soviganidan keyin tozalash kerak.



- 2 Filtr qopqog'ini oching.
- 3 Ba'zi modellar favqulodda suv to'kish shlangi bilan jihozlangan. Suvni mashinadan to'kish uchun quyidagi amallarni bajaring.

Favqulodda suv to'kish shlangi bilan jihozlangan modellarda suvni to'kish :

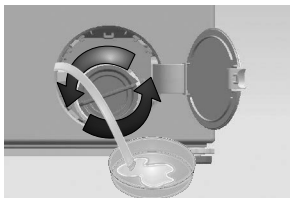

- a Favqulodda suv to'kish shlangini bo'lmadan chiqarib oling.
- b Shlangning oxiriga katta sig'imga ega idish joylashtiring. Shlangni uchidagi tiqinni olib tashlang va suvni to'kib tashlang. Idish to'lganida, shlangni tiqin bilan yoping. Suvni idishdan to'kib tashlang va suv mashinadan butunlay to'kilguncha yuqoridagi amallarni takrorlang.

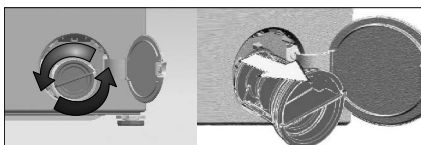

- c Suvni to'kish tugaganidan so'ng shlangni joyiga qo'ying.
- d Nasos filtrini aylantiring va uni chiqarib oling.

Favqulodda suv to'kish shlangi bilan jihozlanmagan modellarda suvni to'kish :



- a Filtr qopqog'ini oching.

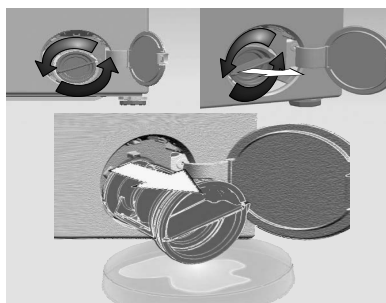

- b Filtr oldiga katta sig'imga ega idish joylashtiring.
- c Nasos filtrini asta-sekin suv oqishi boshlanguncha soat strelkasiga teskari yo'nalishda biroz aylantiring. Suvni filtr oldiga o'rnatilgan idishga oqizing. Har doim yoningizda to'kilgan suvni artib olish uchun latta bo'lsin.
- d Suv oqishi to'xtagach, filtrni to'liq chiqarib oling va uni mashinadan oling.

4 Filtrning ichki qismini va nasos qanotchasining atrofini chiqindi va tolalardan tozalang.

5 Filtrni joyiga o'rnatang.

ishga tushirish yoki tanlash imkoni yo'q.

•Kir yuvish mashinasi suv yoki elektr energiyasini yetkazib berishdagi (masalan, tarmoqdagi kuchlanishning pasayishi, suv bosimi va boshqalar) buzilishlar oqibatida o'z-o'zini himoya qilish rejimiga o'tadi. >>> Dasturni bekor qilish uchun dasturni tanlash dastagini boshqa tegishli dasturga buring. Oldingi tanlangan dastur bekor qilinadi. («Dasturni bekor qilish» bo'limiga qarang).

Mashina ichida suv bor.

•Kir yuvish m Dasturni ashanasida zavodda sifatni nazorat qilish jarayonida ishlatilgan suv qoldig'i qolgan bo'lishi mumkin. >>> Bu nosozlik emas va mashina uchun xavf tug'dirmaydi.

Mashina tagidan suv oqyapti.

•Nasos shlangi va filtrni tekshiring: >>> Suv keluvchi shlanglardagi zichlikni tekshiring. Shlangni vodoprovod kraniga mahkam bekiting.

•Nasos filtri to'liq yopilgan bo'lishi mumkin. >>> Nasos filtrining to'liq yopilganligini tekshiring.

Mashina suv bilan to'lmayapti.

•Vodoprovod krani bekutilgan. >>> Kranlarni oching.

•Suv keladigan shlang bukilib qolgan. >>> Shlangni to'g'rilang

•Suv yetkazib berish qisqa quvuri tiqilib qolgan. >>> Filtrni tozalang.

•Yuklash lyuki eshigi ochiq qolgan. >>> Yuklash lyukining eshigini yoping.

Suv mashinadan to'kilmayapti.

•To'kish shlangi tiqilib yoki bukilib qolgan. >>> Shlangi tozalang yoki to'g'rilang.

•Nasos filtri tiqilib qolgan. >>> Nasos filtrini tozalang.

Mashina kuchli titramoqda yoki shovqin chiqarmoqda.

•Mashina barqaror joylashtirilmagan. >>> Mashinani tekislash uchun oyoqlarni sozlang.

•Nasos filtriga yot jism tushgan. >>> Nasos filtrini tozalang.

•Tashish xavfsizligi boltlari olib tashlanmagan. >>> Tashish xavfsizligi boltlarini olib tashlang.

•Juda kam kir yuklangan. >>> Mashina ichiga ko'proq kir yuklang.

•Juda ko'p kir yuklangan. >>> Mashinadan ayrim kirlarni chiqarib oling yoki uni bir tekis taqsimlang.

•Mashinaning oyog'i ostida yot jism bo'lgani uchun egilgan. >>> Mashinaning notekis turishiga sabab bo'luvchi yot jismlar yo'qligiga ishonch hosil qiling.

Mashina dastur ishga tushirilganidan so'ng to'xtab qoldi.

•Kir yuvish mashinasi elektr tarmog'ida kuchlanish pasayganligi sababli vaqtincha to'xtab turishi mumkin. >>> Odatiy kuchlanish tiklanganidan keyin ishni davom ettiradi.

Mashinaga tushayotgan suv darhol chiqib ketmoqda .

•Suv to'kish shlangi juda past o'rnatilgan. >>> Suv to'kish shlangini foydalanish bo'yicha qo'llanmada ko'rsatilgan tarzda ulang.

Yuvish paytida mashinadagi suv ko'rinmayapti.

•Kir yuvish mashinasidagi suv sathi tashqaridan ko'rinmaydi. Bu nosozlik emas.

Yuklash lyuki eshigi ochilmayapti.

•Mashinada suv borligi tufayli eshik qulflangan. >>> Suvni to'kish uchun «Suvni to'kish « dasturini yoki «Siqish» dasturini ishga tushiring.

•Mashina suvni isityapti yoki aylanish sikli amalga oshirilmoqda. >>> Dasturning yakunlanishini kuting.

•Botalarga qarshi bloklash yoqilgan. Dastur tugagandan bir necha daqiqa o'tib eshik qulfi ochiladi. >>> Eshik qulfi ochilguncha bir necha daqiqa kuting.

Yuvish qo'llanmada(*) ko'rsatilgan vaqtdan ancha uzoq davom etmoqda.

•Suv bosimi past. >>> Yuqori sifatli yuvish uchun zarur bo'lgan suvni olish uchun mashina ko'proq vaqtni talab qiladi, shuning uchun dastur vaqti ortadi.

•Elektr tarmog'idagi kuchlanish past. >>> Elektr tarmog'idagi past kuchlanishda sifatsiz yuvilishning oldini olish uchun dasturni bajarish vaqti ko'payadi.

7 Nosozliklarni bartaraf qilish

- Kirayotgan suvning harorati past. >>> Sovuq mavsumlarda suvni isitish uchun ko'proq vaqt talab etiladi. Sifatsiz yuvilishning oldini olish uchun ham yuvish vaqti cho'zilishi mumkin.
- Chayishlar soni/chayish uchun suv miqdori ortdi. >>>Chayishni yaxshilash uchun mashina suv miqdorini oshiradi va kerak bo'lganda qo'shimcha chayish siklini amalga oshiradi.
- Haddan tashqari ko'p miqdordagi yuvish vositasi tufayli ko'p miqdorda ko'pik hosil bo'lgan va avtomatik ko'pikni boshqarish tizimi faollashgan bo'lishi mumkin. >>> Yuvish vositasining tavsiya etilgan miqdoridan foydalaning.

Dastur oxiriga qadar qolgan vaqtni hisoblash amalga oshirilmayapti (displayli modellarda) (*)

- Taymer suv to'plash bosqichida to'xtatishi mumkin. >>> Taymer ko'rsatkichi mashina kerakli miqdordagi suvni to'plaguncha qayta hisoblashini ko'rsatmaydi. Mashina suv yetishmovchiligi tufayli sifatsiz yuvishning oldini olish uchun yetarli miqdorda suv to'planishini kutadi. Shundan keyin taymer hisoblashni davom ettiradi.
- Taymer suv isitish bosqichida to'xtatishi mumkin. >>> Mashinadagi suv kerakli haroratga yetguncha taymer indikator qayta hisoblashni ko'rsatmaydi.
- Taymer siqish bosqichida to'xtatishi mumkin. >>> Ehtimol, avtomatik muvozanatlashni boshqarish tizimi baraban ichidagi kirlarni teng darajada taqsimlamagani tufayli ishga tushgan bo'lishi mumkin.

Dastur oxiriga qadar qolgan vaqtni hisoblash amalga oshirilmayapti(*)

- Baraban ichidagi kirlar teng taqsimlanmagan bo'lishi mumkin. >>> Ehtimol, avtomatik muvozanatlashni boshqarish tizimi baraban ichidagi kirlarni teng darajada taqsimlamagani tufayli ishga tushgan bo'lishi mumkin.

Mashina siqish rejimiga o'tmayapti. (*)

- Baraban ichidagi kirlar teng taqsimlanmagan bo'lishi mumkin. >>> Ehtimol, avtomatik muvozanatlashni boshqarish tizimi baraban ichidagi kirlarni teng darajada taqsimlamagani tufayli ishga tushgan bo'lishi mumkin.
- Suv to'liq to'kilmasa kir yuvish mashinasi siqish rejimiga o'tmaydi. >>> Filtrni va suvni to'kish shlangini tekshiring.
- Haddan tashqari ko'p miqdordagi yuvish vositasi tufayli ko'p miqdorda ko'pik hosil bo'lgan va avtomatik ko'pikni boshqarish tizimi faollashgan bo'lishi mumkin. >>> Yuvish vositasining tavsiya etilgan miqdoridan foydalaning.

Yuvish sifati yomon: yuvilgan kirlar kul rang. ()**

- Kiyim kam miqdordagi yuvish vositasi bilan uzoq vaqt davomida yuvilgan. >>> Suvning qattiqligi va kirning turiga qarab tavsiya etilgan miqdorda yuvish vositasidan foydalaning.
- Kiyim uzoq vaqt davomida past haroratda yuvilgan. >>> Kir turiga qarab kir yuvish haroratini tanlang.
- Suvning qattiqligi yuqori bo'lganda yuvish vositasining kam miqdorda solinganligi. >>> Qattiq suvda yetarli miqdordagi yuvish vositasi bilan yuvilmasa, kiyimda yog' zarralari qoladi va kirlar oxir-oqibat kul rangga aylanadi. Bunday kul rang tusdan qutulish juda qiyin. Suvning qattiqligi va kirning turiga qarab tavsiya etilgan miqdorda yuvish vositasidan foydalaning.
- Yuvish vositasi juda ko'p solingan. >>> Suvning qattiqligi va kirning turiga qarab tavsiya etilgan miqdorda yuvish vositasidan foydalaning.

Yuvish sifati yomon: kir to'liq yuvilmaydi va unda dog' qoladi. ()**

- Yuvish vositasining miqdori yetarli emas. Kirning turiga qarab tavsiya etilgan miqdorda yuvish vositasidan foydalaning.
- Juda ko'p kir yuklangan. >>> Mashinani ortiqcha zo'riqtirmang. Kirlarni»Dastur tavsifi» jadvalida tavsiya etilgan miqdorda yuklang.
- Dastur va harorat noto'g'ri tanlangan. Dastur va yuvish haroratini kir turiga qarab tanlang.
- To'g'ri kelmaydigan yuvish vositalari. >>> Kir yuvish mashinalari uchun mo'ljallangan yuqori sifatti yuvish vositalaridan foydalaning.

7 Nosozliklarni bartaraf qilish

•Yuvish vositasi noto'g'ri bo'lmaga solingan. >>> Yuvish vositasini taqsimlagichning tegishli bo'lmasisiga soling. yuvish vositasi va oqartirgichni aralashtirmang.

Yuvish sifati yomon: Kirda yog'li dog'lar qolmoqda. ()**

•Baraban uzoq vaqtdan buyon tozalanmagan. >>> Barabani muntazam tozalab turing. Tozalash bo'yicha ko'rsatmalar uchun 6.2. bandga qarang.

Yuvish sifati yomon: kiyimda yoqimsiz hid mavjud. ()**

•Past haroratda va/yoki qisqa dasturdan foydalangan holda doimiy yuvish natijasida barabanda yoqimsiz hid chiqaradigan bakteriyalar qatlami to'plangan. >>> Yuvishdan so'ng, yuvish vositalari taqsimlagichi va yuklash lyuki eshigini biroz ochiq qoldiring. Shu tarzda mashina ichida bakteriyalarning o'sishini ta'minlaydigan nam muhit hosil bo'lmaydi.

Rangli kiyimlarning rangi chiqmoqda. ()**

•Juda ko'p kir yuklangan. >>> Mashinani ortiqcha zo'riqtirmang.

•Yuvish vositasi nam tortgan. >>> Kir yuvish vositalarini yopiq idishda quruq salqin joyda saqlang.

•Yuvish harorati juda yuqori tanlangan. >>> Dasturni va yuvish haroratini kir turiga va ifloslanish darajasiga qarab tanlang.

Mashina kirni yaxshi chaymayapti .

•Chayish sifati foydalanilayotgan kukunning miqdori, markasi va saqlash sharoitlariga bog'liq. -

>> Ushbu turdagi kir yuvish uchun mo'ljallangan kir yuvish vositalaridan foydalaning. Kir yuvish vositalarini yopiq idishda quruq salqin joyda saqlang.

•Yuvish vositasi noto'g'ri bo'lmaga solingan. >>> Agar ivitish qo'llanilmasdan yuvish vositasi ivitib qo'yish bo'lmasisiga solingan bo'lsa, mashina chayish jarayonida yoki konditsionerni ishlatish paytida ushbu yuvish vositasidan foydalanishi mumkin. Yuvish vositasini taqsimlagichning tegishli bo'lmasisiga soling.

• Nasos filtri tiqilib qolgan. >>> Filtrni tekshiring.

• Suv to'kish shlangi siqilgan. >>> Suv to'kish shlangini tekshiring.

Yuvishdan so'ng kir qattiqlashib qoldi. ()**

• Yuvish vositasining miqdori yetarli emas. >>> Qattiq suvda yetarsiz miqdordagi yuvish vositasi bilan yuvilganda, kir vaqt o'tib qattiqlashib qoladi. Suvning qattiqligiga qarab kerakli miqdordagi yuvish vositasidan foydalaning.

•Yuvish vositasi noto'g'ri bo'lmaga solingan. >>> Agar ivitish qo'llanilmasdan yuvish vositasi ivitib qo'yish bo'lmasisiga solingan bo'lsa, mashina chayish jarayonida yoki konditsionerni ishlatish paytida ushbu yuvish vositasidan foydalanishi mumkin. Yuvish vositasini taqsimlagichning tegishli bo'lmasisiga soling.

•Yuvish vositasi konditsioner bilan aralashtirilgan bo'lishi mumkin. >>> Konditsionerni kir yuvish vositasi bilan aralashtirmang. Taqsimlagichni issiq suv bilan yuving va tozalang.

Kiyimda konditsionerning hidi yo'q. ()**

•Yuvish vositasi noto'g'ri bo'lmaga solingan. >>> Agar ivitish qo'llanilmasdan yuvish vositasi ivitib qo'yish bo'lmasisiga solingan bo'lsa, mashina chayish jarayonida yoki konditsionerni ishlatish paytida ushbu yuvish vositasidan foydalanishi mumkin. Taqsimlagichni issiq suv bilan yuving va tozalang. Yuvish vositasini taqsimlagichning tegishli bo'lmasisiga soling.

•Yuvish vositasi konditsioner bilan aralashtirilgan bo'lishi mumkin. >>> Konditsionerni kir yuvish vositasi bilan aralashtirmang. Taqsimlagichni issiq suv bilan yuving va tozalang.

Yuvish vositalari taqsimlagichida yuvish vositasi qoldig'i qolgan. ()**

•Yuvish vositasi nam taqsimlagichga solingan. >>> Yuvish vositasini solishdan avval taqsimlagichni quriting.

•Yuvish vositasi nam tortgan. >>> Kir yuvish vositalarini yopiq idishda quruq salqin joyda saqlang.

•Suv bosimi past. >>> Suv bosimini tekshiring.

•Asosiy yuvish bo'lmasisidagi yuvish vositasi ivitish uchun suv yig'ish vaqtida namlangan.

Taqsimlagich bo'lmasisidagi teshiklar yuvish vositasi bilan tiqilib qolgan. >>> Zaruratga ko'ra bu

7 Nosozliklarni bartaraf qilish

teshiklarni tozalang.

- Yuvish vositalari taqsimlagichi klapanida muammo bor. >>> Kompaniyaning xizmat ko'rsatish markaziga murojaat qiling.
- Yuvish vositasi konditsioner bilan aralashtirilgan bo'lishi mumkin. >>> Konditsionerni kir yuvish vositasi bilan aralashtirmang. Taqsimlagichni issiq suv bilan yuving va tozalang.
- Baraban uzoq vaqtdan buyon tozalanmagan. >>> Barabani muntazam tozalab turing. Tozalash bo'yicha ko'rsatmalar uchun 6.2. bandga qarang.

Yuvishdan keyin yuvish vositasi qoldi. ()**

- Juda ko'p kir yuklangan. >>> Mashinani ortiqcha zo'riqtirmang.
- Dastur va harorat noto'g'ri tanlangan. Dastur va yuvish haroratini kir turiga qarab tanlang.
- To'g'ri kelmaydigan yuvish vositalari. >>> Kir turiga qarab yuvish vositasini tanlang.

Ko'p miqdorda ko'pik hosil bo'lmoqda. ()**

- Yuvish vositasi avtomatik kir yuvish mashinalarida foydalanish uchun mos emas. >>> Kir yuvish mashinalari uchun mo'ljallangan yuvish vositalaridan foydalaning.
- Yuvish vositasi juda ko'p solingan. Yuvish vositasining kerakli miqdoridan foydalaning.
- Yuvish vositasi noto'g'ri sharoitlarda saqlangan. >>> Kir yuvish vositalarini yopiq idishda quruq salqin joyda saqlang. Ularni Issiq joylarda saqlamang.
- Ba'zi uyayimon tuzilishga ega matolarni, masalan, tyulli pardalarni yuvishda, ko'p miqdorda ko'pik hosil bo'ladi. >>> Bu turdagi kirlar uchun ozroq yuvish vositalaridan foydalaning.
- Yuvish vositasi noto'g'ri bo'limga solingan. >>> Yuvish vositasini taqsimlagichning tegishli bo'lmasiga soling.
- Konditsionerlar vaqtdan oldin ishlatiladi. >>> Yuvish vositalari taqsimlagichi klapanida muammo yuzaga kelgan bo'lishi mumkin. Kompaniyaning xizmat ko'rsatish markaziga murojaat qiling. Yuvish vositalari taqsimlagichidan ko'pik chiqmoqda.
- Yuvish vositasi juda ko'p solingan. >>> 0,5 litr suvga 1 osh qoshiq konditsionerni aralashtiring va yuvish vositalari taqsimlagichining asosiy yuvish bo'lmasiga quyung.
- Kirmi yuklash me'yorini hisobga olgan holda, yuvish dasturlariga mos keladigan yuvish vositalaridan foydalaning («Dasturni tanlash va energiya sarfi jadvali» ga qarang. Dog' ketkazuvchi, oqartirgich va shu kabi qo'shimcha vositalardan foydalanganda, yuvish vositasi miqdori kamaytirilishi kerak.

Dastur tugagandan so'ng, kirlar nam bo'lib qoladi. (*)

- Haddan tashqari ko'p miqdordagi yuvish vositasi tufayli ko'p miqdorda ko'pik hosil bo'lgan va avtomatik ko'pikni boshqarish tizimi faollashgan bo'lishi mumkin. >>> Yuvish vositasining tavsiya etilgan miqdoridan foydalaning.

*Agar baraban ichidagi kirlar notekis taqsimlangan bo'lsa, mashina mashinaning o'zi va uning atrofidagi narsalarga shikast yetkazmaslik uchun siqishni amalga oshirmaydi. Kirlar qayta taqsimlanishi va yana qaytadan siqish rejimi ishga tushirilishi kerak.

**Barabanni muntazam tozalash amalga oshmagan bo'lishi mumkin. >>> Barabanni muntazam tozalab turing. 6.2 bandga qarang.



OGOHLANTIRISH. Agarda ushbu tavsiyalardan foydalanib, muammoni hal qilish imkoni bo'lmasa, vakolatli xizmat ko'rsatish markaziga murojaat qiling. Nosoz mahsulotni o'zingiz ta'mirlashga harakat qilmang.

Уважаемый покупатель!

Благодарим Вас за выбор изделия торговой марки «**beko**». Настоящие условия гарантии действительны на территории России, **если иные условия не установлены действующим законодательством.**

1. Изготовитель устанавливает на изделие гарантийный срок 2 (два) года со дня передачи Потребителю. Срок службы бытовой техники «**beko**» при соблюдении правил эксплуатации применения ее в бытовых целях составляет 10 (десять) лет.
2. Гарантия распространяется на изделия, используемые только для личных, семейных, домашних нужд, а так же нужд, не связанных с осуществлением предпринимательской деятельности.
3. Сохраняйте гарантийный документ, чек на проданное изделие и квитанцию на услуги по его установке (доставке), доработке водяных и электрических внутриквартирных коммуникаций, а также любые другие документы, относящиеся к гарантийному или техническому обслуживанию изделия.
4. Гарантийный срок на запчасти, замененные в течении гарантийного срока, составляет 6 (шесть) месяцев.
5. Любые претензии по качеству изделия рассматриваются только после предварительной проверки качества изделия представителем сервисного центра «**beko**».
6. Изготовитель не несет какой-либо ответственности за любой возможный ущерб, нанесенный потребителю, в случае не соблюдения последним требований Изготовителя, указанных в данном гарантийном документе и инструкции по эксплуатации.
7. Прежде чем вызвать специалиста сервисного центра «**beko**», внимательно прочитайте инструкцию по эксплуатации изделия. Если не удастся самостоятельно устранить неисправность, обратитесь в нашу сервисную службу на горячую линию по тел. **8-800-200-23-56** (Звонок бесплатный на всей территории России), наши специалисты постараются найти соответствующее решение, чтобы избежать не нужного вызова технического специалиста. При вызове специалиста сервисной службы обязательно укажите номер модели изделия и заводской серийный номер вашего изделия.
Эти данные можно найти на этикетке у загрузочного люка:



Дата производства включена в серийный номер продукта, указанный на этикетке, расположенной на продукте, а именно: первые две цифры серийного номера обозначают год производства, а последние две - месяц. Например, «20-100001-02» обозначает, что продукт произведен в феврале 2020 года.

Положитесь на компетентность производителя. Это гарантирует квалифицированно выполненный ремонт специалистами по эксплуатации, обслуживанию, ремонту и установке оборудования с использованием оригинальных запчастей.



Настоящая гарантия не распространяется на следующие случаи:

1. Не соблюдения требований Изготовителя, указанных в гарантийном документе;
2. Не соблюдения Потребителем правил установки, подключения, эксплуатации, хранения или транспортировки изделия, указанных в инструкции по эксплуатации;
3. Ремонта не уполномоченными на то лицами, если такой ремонт повлек за собой отказ изделия;
4. Разборки изделия, изменения конструкции и других вмешательств, непредусмотренных инструкцией по эксплуатации;
5. Неисправностей и повреждений, вызванных экстремальными условиями и действием непреодолимой силы (пожар, стихийные бедствия, и т.д.);
6. Повреждений техники или нарушений ее нормальной работы, вызванных животными или насекомыми;
7. Повреждений техники или нарушений ее нормальной работы, вызванных сверхнормативными отклонениями параметров сети электро-, газо-, или водоснабжения от номинальных значений;
8. Использования изделия для предпринимательской деятельности и/или в непредусмотренных целях;
9. Образования на нагревательных элементах избыточного слоя накипи (при повышенной жесткости воды необходима обработка соответствующими составами);
10. Попадания во внутренние рабочие объемы изделия посторонних предметов, мелких деталей одежды или остатков пищи;
11. Механических Повреждениях изделия Потребителем (царапины, трещины, сколы и т.п.);
12. Потери товарного вида вследствие воздействия на изделие химических веществ;
13. Термических и других подобных повреждениях, которые возникли в процессе эксплуатации;
14. Изделия со снятыми, измененными или нечитаемыми оригинальными серийными номерами. Для проверки наличия гарантии необходим номер модели и серийный номер, в составе которого указана дата производства.



Продукция сертифицирована. Информация о сертификации по тел.: 8-800-200-23-56 (звонок бесплатный на территории России). Произведено ООО «БЕКО» 601021, Россия, Владимирская обл., Киржачский р-н, муниципальное образование сельское поселение Першинское, деревня Федоровское, ул. Сельская, д. 49.

Специальные условия реализации не установлены.

Продукт изготовлен по ТУ 27.51.13-001-58880098-2017 в соответствии с ТР ТС 004 «О безопасности низковольтного оборудования»; ТР ТС 020 «Электромагнитная совместимость технических средств»; ТР ЕАЭС 037 «Об ограничении применения опасных веществ в изделиях электротехники и радиоэлектроники».

Система менеджмента качества, экологии и энергетики соответствует требованиям стандартов ISO 9001, ISO 14001, ISO 50001.

Действует только на территории РФ / Valid for Russian Federation only

beko

ГАРАНТИЯ 2 ГОДА

Адрес: 109004, Россия, Москва, ул. Станиславского д.21, стр.1

<http://www.beiko.ru>

Телефон горячей линии 8-800-200-23-56 (Звонок бесплатный на всей территории России)

Гарантийный талон серия **RUS №**

Модель Серийный номер

Дата продажи

Компания

Подпись продавца

ПЕЧАТЬ

Дата установки

Компания

Подпись мастера

ПЕЧАТЬ

Покупатель Телефон

Фамилия, Имя, Отчество

Изделие получено в полной комплектации,
проверялось в присутствии покупателя.

Покупатель с условиями гарантии ознакомлен.

Подпись Покупателя



Отрывные купоны гарантийного талона являются средством отчетности о выполнении сервисным центром гарантийных работ. Купон изымается из гарантийного талона после удовлетворения Ваших претензий.

beko

серия **RUS №**

Дата продажи

ПЕЧАТЬ
МАГАЗИНА

3

ГАРАНТИЯ
2 ГОДА

beko

серия **RUS №**

Дата продажи

ПЕЧАТЬ
МАГАЗИНА

2

ГАРАНТИЯ
2 ГОДА

beko

серия **RUS №**

Дата продажи

ПЕЧАТЬ
МАГАЗИНА

1

ГАРАНТИЯ
2 ГОДА