

Haier

Руководство пользователя

Пайдаланушының
нұсқаулығы

Інструкція
користувача

Стиральная машина

Кір жуғыш машина

Пральна машина



Перед использованием устройства внимательно прочтите это руководство по эксплуатации и сохраните его для дальнейшего использования.

Құрылғыны пайдаланбас бұрын, осы нұсқаулықты мұқият оқып шығып, болашақта анықтама үшін сақтап қойыңыз.

Перед використанням пристрою уважно прочитайте дане керівництво з експлуатації та збережіть його для використання в майбутньому.

HW70-BP12269
HW70-BP12269S

Благодарим вас за выбор продукции Haier.

Перед использованием внимательно прочитайте настоящее руководство. Руководство содержит важную информацию, которая поможет вам получить максимальную пользу от использования устройства и обеспечить безопасную и правильную установку, использование и обслуживание.

Храните данное руководство в удобном месте, чтобы вы всегда могли безопасно и правильно использовать устройство.

Если вы решите продать устройство, отдать или оставить его новым владельцам дома, когда будете переезжать, передайте также и это руководство, чтобы новый владелец мог ознакомиться с устройством и предупреждениями о безопасности.



Условные обозначения

Внимание – важная информация по технике безопасности



Общая информация и советы



Экологическая информация



Утилизация

Помогите защитить окружающую среду и здоровье людей. Поместите упаковку в соответствующие контейнеры для ее утилизации. Помогите в утилизации отходов электрических и электронных устройств. Не выбрасывайте устройства, обозначенные этим символом, вместе с бытовыми отходами. Передайте изделие местному предприятию по переработке или обратитесь в местный офис.



ВНИМАНИЕ!

Опасность травмы или удушья!

Перед утилизацией отключите устройство от сети. Отрежьте кабель электропитания для предотвращения повторного использования стиральной машины. Снимите дверцу, чтобы дети и домашние животные не оказались закрытыми в приборе.



Примечание: Все изображения схематичны

| | |
|--------------------------------------|----|
| 1 – Информация по безопасности..... | 4 |
| 2 – Описание изделия | 7 |
| 3 – Панель управления..... | 8 |
| 4 – Программы | 11 |
| 5 – Потребление..... | 12 |
| 6 – Ежедневное использование..... | 13 |
| 7 – Экологичная стирка..... | 18 |
| 8 – Уход и очистка..... | 19 |
| 9 – Устранение неисправностей..... | 22 |
| 10 – Установка | 25 |
| 11 – Технические характеристики..... | 29 |
| 12 – Служба поддержки клиентов..... | 31 |

Перед первым включением устройства прочитайте следующие рекомендации по безопасности:



ВНИМАНИЕ!

Перед первым использованием

- ▶ Убедитесь в отсутствии повреждений при транспортировании.
- ▶ Убедитесь, что все транспортировочные болты удалены.
- ▶ Снимите всю упаковку и храните ее в недоступном для детей месте.
- ▶ Ввиду большого веса устройства выполнять все манипуляции с ним должны как минимум два человека.

Ежедневное использование

- ▶ Данное устройство может использоваться детьми в возрасте от 8 лет и старше, а также лицами с ограниченными физическими, сенсорными или умственными возможностями, или отсутствием опыта и знаний, если они делают это под надзором, или если им была предоставлена инструкция по безопасному использованию устройства, и они понимают возможные опасности.
- ▶ Не подпускайте детей в возрасте до 3 лет близко к устройству, если они не находятся под постоянным контролем.
- ▶ Детям запрещается играть с устройством.
- ▶ Не подпускайте детей и домашних животных близко к устройству, если его дверца открыта.
- ▶ Храните моющие средства в недоступном для детей месте.
- ▶ Застегните молнии, закрепите свисающие и мелкие элементы во избежание спутывания вещей. При необходимости используйте специальный мешок или сетку для стирки.
- ▶ Не прикасайтесь к устройству влажными или мокрыми руками, или влажными или мокрыми ногами, если вы босиком.
- ▶ Не закрывайте и не накрывайте устройство во время работы или после нее, чтобы обеспечить возможность испарения влаги.
- ▶ Не ставьте на устройство тяжелые предметы или источники тепла или влаги.
- ▶ Не используйте и не храните легковоспламеняющиеся моющие средства или средства для химической чистки в непосредственной близости от устройства.
- ▶ Не используйте легковоспламеняющиеся аэрозоли в непосредственной близости от устройства.
- ▶ Не стирайте предметы одежды, обработанные растворителями, не высушив их предварительно на воздухе.

**ВНИМАНИЕ!**

Ежедневное использование

- ▶ Не извлекайте и не вставляйте штепсельную вилку при наличии в помещении горючего газа.
- ▶ Не следует осуществлять горячую стирку пористой резины или губчатых материалов.
- ▶ Не стирайте белье, загрязненное мукой.
- ▶ Не открывайте контейнер для моющих средств в процессе стирки.
- ▶ Не прикасайтесь к дверце во время процесса стирки, поскольку она нагревается.
- ▶ Не открывайте дверцу машины, если через нее виден уровень воды.
- ▶ Не прикладывайте силу при открытии дверцы. Дверь оснащена устройством самоблокировки и откроется вскоре после завершения программы стирки.
- ▶ Выключайте устройство после выполнения каждой программы стирки и перед проведением любого регулярного технического обслуживания, а также отсоединяйте устройство от источника электропитания, чтобы сэкономить электроэнергию и обеспечить безопасность.
- ▶ При отключении устройства от сети держитесь за вилку, а не за кабель.

Техническое обслуживание и очистка

- ▶ Дети могут мыть или очищать устройство только под присмотром взрослых.
- ▶ Перед проведением регулярного технического обслуживания отключите устройство от электросети.
- ▶ Во избежание появления неприятного запаха поддерживайте барабан в чистоте и оставляйте дверцу и контейнер для моющих средств открытыми, когда машина не используется.
- ▶ Не используйте распылитель воды или пар для очистки устройства.
- ▶ Во избежание опасности замену поврежденного кабеля электропитания должен выполнять только производитель, его сервисный агент или уполномоченные на это лица.
- ▶ Не пытайтесь отремонтировать прибор самостоятельно. При необходимости ремонта свяжитесь со службой поддержки клиентов.

Установка

- ▶ Устройство следует установить в хорошо проветриваемом месте. Обеспечьте положение, позволяющее полностью открыть дверцу.
- ▶ Не устанавливайте прибор на открытом воздухе во влажном месте или в зоне, которая может быть подвержена утечкам воды, например, под раковиной или рядом с ней. В случае утечки воды отключите электропитание и дождитесь высыхания машины естественным образом.



ВНИМАНИЕ!

Установка

- ▶ Устанавливайте и эксплуатируйте прибор только при температуре выше 5 °С.
- ▶ Не ставьте прибор непосредственно на ковер, рядом со стеной или мебелью.
- ▶ Не устанавливайте устройство в зоне попадания прямых солнечных лучей или вблизи источников тепла (например, плит или обогревателей).
- ▶ Убедитесь, что электрические характеристики, указанные на паспортной табличке, соответствуют параметрам источника питания. В случае несоответствия обратитесь к электрику.
- ▶ Запрещается использовать переходники с несколькими штепсельными разъемами и удлинители.
- ▶ Убедитесь, что используются только поставляемые кабель электропитания и шланг.
- ▶ Не повредите кабель электропитания и вилку. При повреждении обратитесь к электрику для замены.
- ▶ Используйте отдельную легкодоступную заземленную розетку электропитания. Устройство необходимо заземлить.
- ▶ Проверьте плотность и отсутствие утечки соединений шлангов и кабелей.

Назначение

Данное устройство предназначено только для использования в качестве стиральной машины. Следуйте инструкциям, указанным на этикетке одежды. Устройство предназначено исключительно для домашнего использования в помещении и не предназначено для коммерческого или промышленного использования. Внесение изменений или модификация устройства не допускаются. Использование устройства не по назначению может привести к возникновению опасностей и аннулированию всех гарантийных обязательств.



Примечание:

Из-за технических изменений и различных моделей иллюстрации в следующих главах могут отличаться от вашей модели.

2.1 Изображение устройства

Передняя часть (рис. 2-1):



Задняя часть (рис. 2-2):

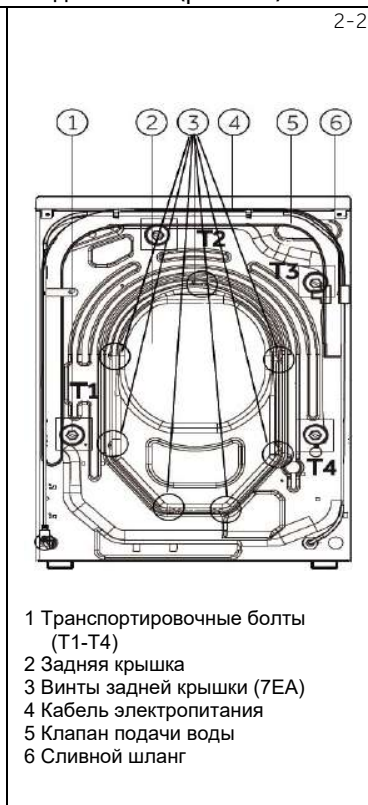

2.2 Дополнительные принадлежности

Проверьте дополнительные принадлежности и литературу в соответствии с этим списком (рис.2-3):



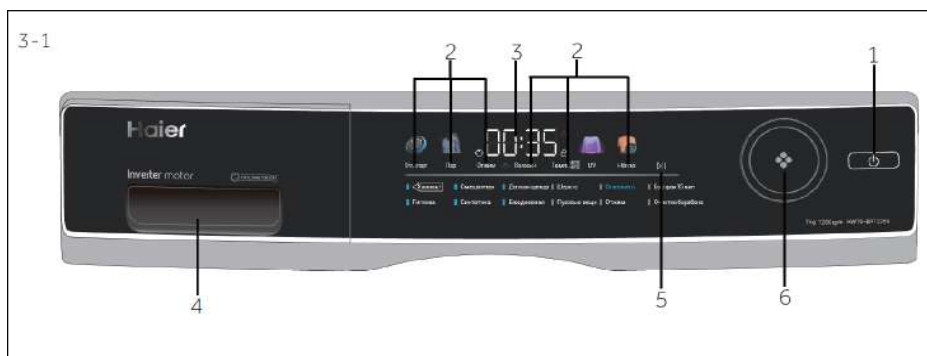

1 Включение/выключение
2 Функциональные кнопки

3 Дисплей
4 Контейнер для моющих средств/ кондиционера для белья

5 Кнопка «Пуск/Пауза» (Start/Pause)
6 Переключатель программ



Примечание: Звуковой сигнал

Звуковой сигнал звучит в следующих случаях:

- ▶ при нажатии кнопки
- ▶ в конце программы
- ▶ в случае неисправности

Звуковой сигнал при необходимости можно отключить; см. раздел ЕЖЕДНЕВНОЕ ИСПОЛЬЗОВАНИЕ.

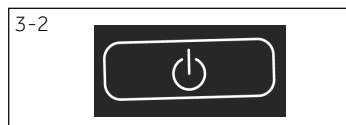

3.1 Кнопка питания

Прикоснитесь к этой кнопке (рис. 3-2) для включения устройства. Дисплей засветится.

Для выключения нажмите ее еще раз и удерживайте в течение 2 секунд. Если через некоторое время не будет включен ни один элемент панели или программа стирки не будет запущена, машина автоматически выключится.

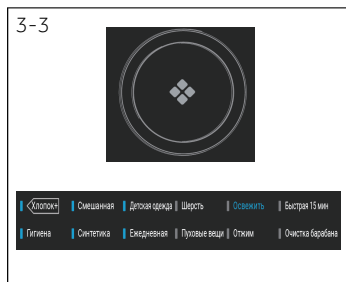

3.2 Переключатель программ

Поворотом переключателя программ (рис. 3-3) можно выбрать одну из 12 программ, при этом загорится соответствующий индикатор и на дисплее будут показаны настройки по умолчанию.

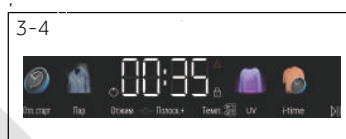

3.3 Дисплей

На дисплее (рис. 3-4) отображается следующая информация:

- ▶ Время стирки.
- ▶ Отложенный старт.
- ▶ Коды неисправностей и информационные коды.
- ▶ Функциональные кнопки и кнопка "Пуск/Пауза" (Start/Pause).

3.4 Контейнер для моющих средств

Контейнер для моющих средств имеет составные части (рис. 3-5):

- 1: Отсек для стирального порошка или жидкого моющего средства.
- 2: Заслонка моющего средства: поднять для порошка, опустить для жидкого моющего средства
- 3: Отсек для кондиционера для белья
- 4: Фиксатор: нажмите на него, чтобы полностью извлечь контейнер

5: Отсек для дезинфицирующего моющего средства. * Не доступно на данной модели. Вручную нанесите дезинфицирующее средство на одежду перед стиркой. Рекомендации по типу моющих средств подходят для различных температур стирки, см. руководство по моющим средствам (стр. 15).

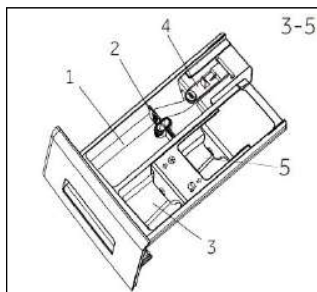

3.5 Функциональные кнопки

Функциональные кнопки (рис. 3-6) позволяют добавить в выбранную программу дополнительные опции перед запуском. На дисплее отображаются соответствующие индикаторы. При выключении устройства или установке новой программы все опции отключаются.

Если кнопка имеет несколько параметров, то нужный параметр можно выбрать, последовательно нажимая кнопку. Чтобы удалить настройку или отменить ее, нажимайте функциональную кнопку до тех пор, пока не загорится нужный индикатор или светодиодный индикатор не погаснет.

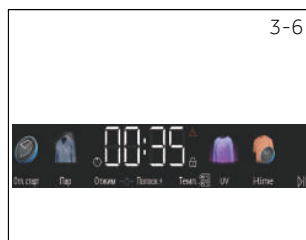

Примечание: Заводские настройки

Для достижения наилучших результатов в каждой программе Haier присутствуют определенные настройки по умолчанию. При отсутствии специальных требований рекомендуется использовать настройки по умолчанию.

3.5.1 Функциональная кнопка «Температура» (Темп.)

Нажмите эту кнопку (рис. 3-7), чтобы изменить температуру стирки. Индикация на дисплее "--" означает, что вода не будет нагреваться.



3.5.2 Функциональная кнопка «Отжим»

Нажмите эту кнопку (рис. 3-8) для изменения цикла отжима программы. Индикация на дисплее «0» означает, что цикл отжима выполняться не будет.





3.5.3 Кнопка «Дополнительное полоскание» (Полоск.+)

Нажмите эту кнопку (рис. 3-9), чтобы выполнить более интенсивное полоскание белья свежей водой. Рекомендуется для людей с чувствительной кожей. С помощью повторного нажатия этой кнопки можно выбрать от одного до трех дополнительных циклов. Они будут отображаться на дисплее как P--0, P--1, P--2. Примечание: количество дополнительных полосканий зависит от программы.

i Примечание: Жидкое моющее средство

В случае использования жидкого моющего средства не рекомендуется включать программу "Отложенный старт".

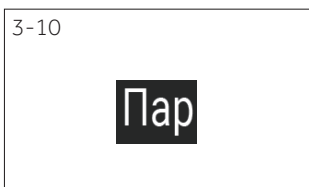

3.5.4 Кнопка «Пар»

Нажмите кнопку «Пар» (рис. 3-10) для выбора программы с использованием пара. После выбора данной программы температура устанавливается по умолчанию. Эта функция доступна на программах "Хлопок", "Синтетика", "Смешанная", "Детская одежда", "Ежедневная". При использовании функции обработки паром на дисплее появляется соответствующая индикация.

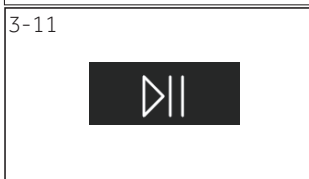

3.6 Кнопка «Пуск/Пауза»

Нажмите эту кнопку (рис. 3-11), чтобы запустить или остановить показанную на дисплее программу.

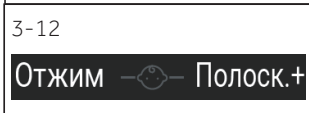

3.7 Блокировка от детей

Нажмите одновременно кнопки «Отжим» и «Полоск.+» (рис. 3-12) и удерживайте их в течение 3 секунд для блокировки от нажатия других кнопок панели управления. Для разблокирования нажмите на эти две кнопки повторно. Индикатор блокировки от детей загорается, когда работает блокировка от детей. Выбор функции возможен во время цикла стирки. При активации функции при нажатии кнопок на дисплее будет отображаться «clol-» (рис. 3-13). Изменения не возможны.



3.8 Функциональная кнопка «Отложенный старт» (Отл.старт)

Нажмите кнопку «Отложенный старт» (рис. 3-14), чтобы запустить программу. Окончание времени задержки можно установить с шагом 30 минут в диапазоне от 0,5 до 24 часов. Например, 6:30 на дисплее означает, что цикл программы закончится через 6 часов и 30 минут. Для активации программы «Отложенный старт» нажмите кнопку «Пуск/Пауза». Это не применимо для программы «Отжим».

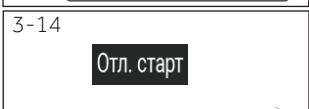

3.9 Функциональная кнопка «UV»

Данная функция (рис. 3-15) убивает бактерии в воде с помощью ультрафиолетового света во время выполнения программы.



3.10 Функциональная кнопка «i-time»

Данная функция (рис. 3-16) усиливает различные периоды стирки. Режим «i-time» не может быть включен при использовании программ "Гигиена", "Освежить", "Отжим", "Очистка барабана".

° Опционально, / Нет

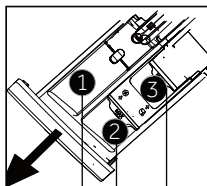

Контейнер для моющих средств:

① Отсек для моющего средства

② Отсек для смягчителя или средства для ухода

③ Отсек для дезинфицирующего средства

| Программа | Макс. загрузка в кг. HW70-BP12269 HW70-BP12269S | Температура в °C 1) выбор из ряда | Предустановка | | | | Тип ткани | Заданная скорость вращения об/мин. | Функция | | | | |
|-------------------------------------|---|--------------------------------------|---------------|---|---|---|---|------------------------------------|------------|-----|----------|----|--------|
| | | | | 1 | 2 | 3 | | | Отп. старт | Пар | Полоск.+ | UV | i-time |
| Хлопок | 7.0 | *до 90 | 30 | ° | ° | / | Хлопок | 1000 | ° | ° | ° | ° | ° |
| Синтетика | 3.5 | *до 60 | 30 | ° | ° | / | Синтетическая или смешанная ткань | 1000 | ° | ° | ° | ° | ° |
| Ежедневная | 1.5 | *до 60 | 30 | ° | ° | / | Хлопок | 1000 | ° | ° | ° | / | ° |
| Освежить ⁶⁾ | 1.0 ²⁾ | * | * | / | / | / | Хлопок / Синтетика | / | / | / | / | / | / |
| Детская одежда | 3.5 | *до 90 | 40 | ° | ° | / | Хлопок / Синтетика | 1000 | ° | ° | ° | ° | ° |
| Отжим | 7.0 | / | / | / | / | / | Все ткани, кроме непрочных | 1000 | / | / | / | / | / |
| Быстрая ¹⁵ ³⁾ | 1.0 | *до 40 | 0 | ° | ° | / | Хлопок / Синтетика | 1000 | ° | / | ° | / | ° |
| Гигиена | 3.5 | *до 90 | 60 | ° | ° | / | Хлопок | 1000 | ° | ° | ° | / | ° |
| Смешанная | 7.0 | *до 60 | 30 | ° | ° | / | Слегка загрязненные смешанные ткани - стирка хлопка и синтетики | 1000 | ° | ° | ° | ° | ° |
| Очистка ба ⁴⁾ рабана | / | */90 | 90 | ° | / | / | / | / | / | / | / | / | / |
| Пуховые вещи | 3.5 | *до 40 | 30 | ° | / | / | Пуховые вещи | 800 | ° | / | ° | / | ° |
| Шерсть | 1.5 | *до 40 | * | ° | ° | / | Ткань для машинной стирки из шерсти или с содержанием шерсти | 800 | ° | / | ° | / | ° |

*: Вода не нагревается.

1) Выбирайте температуру стирки 90 °C только в случае специальных гигиенических требований ;

2) Рекомендуется стирать только один предмет взрослой или объемной одежды, максимум три предмета детской одежды и не более двух предметов громоздкого постельного белья ;

3) Уменьшите количество моющего средства в связи с короткой продолжительностью программы ;

4) Используйте только специальное чистящее средство для очистки барабана ;

5) Процедура проверки энергопотребления: откройте машину, выберите программу «Хлопок», затем нажмите кнопку "Темп.", чтобы выбрать 60 °C, затем выберите максимальную скорость вращения, а затем нажмите кнопку «Пуск/пауза» ;

6) После использования программы «Освежить» одежду рекомендуется высушить, поскольку для удаления запахов используется пар. Убедитесь, что давление воды соответствует норме.

Указанные значения потребления могут отличаться в зависимости от условий эксплуатации.

| Программа | Температура в °C | Макс. нагрузка в кг | Энергия в кВт*ч | Вода в литрах | Время в ч:мин | Отжим в % |
|------------------------------------|------------------|---------------------|-----------------|---------------|---------------|-----------|
| HW70-BP12269, HW70-BP12269S | | | | | | |
| Хлопок+* | ◀40°C | 3,5 | 0,36 | 29 | 4:50 | 53 |
| | ◀60°C | 3,5 | 0,53 | 36 | 4:55 | 53 |
| | ◀60°C | 7,0 | 0,53 | 46 | 4:50 | 53 |

* Стандартная программа в соответствии с маркировкой энергоэффективности по 2010/30 ЕС:

◀Хлопок+◀60°C / ◀40°C +1200 об/мин.+i-time (макс.)

Стандартные программы для стирки хлопка при температуре◀60°Cи ◀40°C подходят для стирки хлопкового белья обычной степени загрязненности. Это наиболее эффективные программы с точки зрения оптимального потребления энергии и воды. Температура используемой воды может отличаться от заявленной температуры цикла.

◀Хлопок+◀60°C + макс.скорость отжима + 1 дополнительное полоскание согласно программы испытаний уровня шума.

ИСПОЛЬЗОВАНИЕ МОЩЕГО СРЕДСТВА

Избыточное количество моющего средства создает много пены и затрудняет полоскание. Пожалуйста, придерживайтесь рекомендаций по использованию моющих средств.

| РАСХОД МОЮЩИХ СРЕДСТВ | | | | | | | |
|-----------------------|------------|--------------------|-----------------------|-----------------------|-----------------------|-----------------------|-------|
| вес одежды | количество | стиральный порошок | Концентрация ПАВ ≥15% | Концентрация ПАВ ≥25% | Концентрация ПАВ ≥45% | Концентрация ПАВ ≥50% | 25g/l |
| / | <4 | 12g | 12ml | 5ml | 3ml | 1/3 Pcs | X |
| <1.5kg | 4~8 | 20g | 20ml | 8ml | 5ml | 0.5 Pcs | X |
| 2kg | 8~12 | 25g | 25ml | 15ml | 8ml | 1 Pcs | 1 |
| 4kg | 12~16 | 40g | 40ml | 25ml | 12ml | 1.5 Pcs | 1 |
| 6kg | 16~24 | 50g | 50ml | 30ml | 16ml | 2 Pcs | 2 |
| 8kg | 24~32 | 60g | 60ml | 36ml | 20ml | 2.5 Pcs | 2 |
| 10kg | 32~40 | 68g | 68ml | 40ml | 22ml | 3 Pcs | 3 |
| ≥12kg | 40~48 | 75g | 75ml | 45ml | 28ml | 3.5 Pcs | 3 |

Пожалуйста, следуйте этой инструкции. Избыточное количество моющего средства может привести к вытеканию пены



Примечание: Автоматическое взвешивание

Устройство оборудовано системой определения веса загруженного белья. При небольшой нагрузке расход электроэнергии, воды и время стирки в некоторых программах будут уменьшаться автоматически, включая программы "Смешанная", "Синтетика", "Хлопок".

6.1 Электропитание

Подключите стиральную машину к источнику электропитания (220-240 В переменного тока, частотой 50 Гц, (рис. 6-1)). См. также раздел УСТАНОВКА.

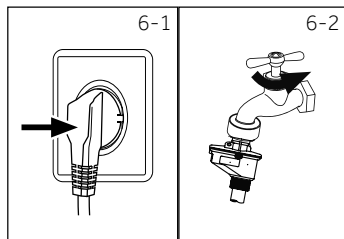

6.2 Подключение воды

- ▶ Перед подключением проверьте чистоту и прозрачность воды на входе.
- ▶ Откройте кран (рис. 6-2).



Примечание: Герметичность

Перед использованием, открыв кран, проверьте наличие возможных утечек в соединении между краном и заливным шлангом.

6.3 Подготовка белья

- ▶ Рассортируйте одежду в соответствии с типами тканей, из которых она изготовлена (хлопок, синтетические ткани, шерсть или шелк), и степенью загрязнения (рис. 6-3). Обратите внимание на инструкции по уходу на этикетках белья.
- ▶ Отделите белые ткани от цветных. Попробуйте сначала постирать их вручную, чтобы выяснить линяют ли они, либо подвержены усадке.
- ▶ Выньте из карманов мелкие предметы (ключи, монеты и т. п.) и снимите твердые декоративные предметы (например, броши).
- ▶ Одежда с деталями без подрубki, деликатные ткани и ткани тонкого плетения, например, тонкие шторы, следует помещать в специальный мешок для стирки (лучше не стирать их в стиральной машине).
- ▶ Застегните молнии, липучки и крючки, убедитесь, что пуговицы пришиты прочно.
- ▶ Поместите изделия из деликатных тканей, такие как одежда с деталями без подрубki, нижнее белье из деликатных тканей и такие мелкие предметы одежды как носки, пояса, бюстгалтеры и т. д. в мешок для стирки.
- ▶ Разверните крупные предметы, такие как простыни, пододеяльники и т. п.
- ▶ Выверните наизнанку джинсы и изделия из набивной, окрашенной или яркой ткани; их рекомендуется стирать отдельно.

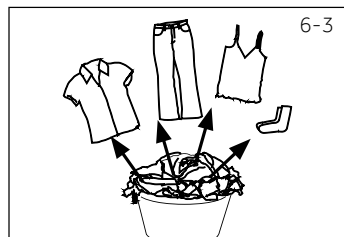

ВНИМАНИЕ!

Нетканые элементы, а также мелкие, непрочно закрепленные и острые предметы могут привести к неисправности и повреждению одежды и стиральной машины.

Указания по уходу

| Стирка | | | | | |
|---------------------------------|--|--|--|--|--|
| | Стирка до 95 °С, стандартный цикл | | Стирка до 60 °С, стандартный цикл | | Стирка до 60 °С, деликатный цикл |
| | Стирка до 40 °С, стандартный цикл | | Стирка до 40 °С, деликатный цикл | | Стирка до 40 °С, очень деликатный цикл |
| | Стирка до 30 °С, стандартный цикл | | Стирка до 30 °С, деликатный цикл | | Стирка до 30 °С, очень деликатный цикл |
| | Ручная стирка, макс. 40 °С | | Не стирать | | |
| Отбеливание | | | | | |
| | Допускается любой отбеливатель | | Только кислородный отбеливатель (без содержания хлора) | | Не отбеливать |
| Сушка | | | | | |
| | Сушка в барабане, без нагрева | | Сушка в барабане при малой температуре | | Не сушить в барабане |
| | Сушить на веревке | | Сушить в разложенном виде | | |
| Глажка | | | | | |
| | Гладить при максимальной температуре до 200 °С | | Гладить при средней температуре до 150 °С | | Гладить при низкой температуре до 110° С; без пара (глажка с отпариванием может привести к неустраняемому повреждению) |
| | Не гладить | | | | |
| Профессиональный уход за тканью | | | | | |
| | Химчистка с использованием тетрахлорэтилена | | Химчистка с использованием углеводородов | | Не подвергать химчистке |
| | Профессиональная влажная чистка | | Не подвергать профессиональной влажной чистке | | |

6.4 Загрузка стиральной машины

- ▶ Загружайте белье по частям.
- ▶ Не допускайте перегрузки. Обратите внимание, что для различных программ указаны различные значения максимальной загрузки. Правило для определения максимальной загрузки: между бельем и верхом барабана должен оставаться промежуток не менее 15 см.
- ▶ Осторожно закройте дверцу. Убедитесь, что белье не оказалось зажатым. Зажатое белье может привести к повреждению манжеты люка, что не является гарантийным случаем.

6.5 Выбор моющего средства

- ▶ Эффективность и результат стирки определяется качеством используемого моющего средства.
- ▶ Используйте только моющее средство, одобренное для машинной стирки.
- ▶ При необходимости используйте специальные моющие средства, например, для синтетических и шерстяных тканей.
- ▶ Всегда соблюдайте рекомендации производителя моющих средств.
- ▶ Не используйте средства для химической чистки, такие как трихлорэтилен и аналогичные продукты.

Выберите наиболее подходящее моющее средство

| Программа | Вид моющего средства | | | | |
|------------------|----------------------|--------------------|-----------------------|----------------|----------------------|
| | Универсальное | Для цветного белья | Для деликатных тканей | Специальное | Смягчитель для белья |
| Хлопок | Жидкое/порошок | Жидкое/порошок | - | - | О |
| Синтетика | - | Жидкое/порошок | - | - | О |
| Ежедневная | Жидкое/порошок | Жидкое/порошок | - | - | О |
| Освежить | - | - | - | - | - |
| Детская одежда | - | - | Жидкое/порошок | Жидкое/порошок | О |
| Отжим | - | - | - | - | - |
| Быстрая 15 | Жидкое | Жидкое | - | - | О |
| Гигиена | Жидкое/порошок | Жидкое/порошок | - | - | Жидкое |
| Смешанная | Жидкое/порошок | Жидкое/порошок | - | - | - |
| Очистка барабана | - | - | Жидкое | Жидкое | О |
| Шерсть | - | - | Жидкое/порошок | Жидкое/порошок | О |
| Пуховые вещи | Жидкое/порошок | Жидкое/порошок | Жидкое | - | О |

Жидкое = гель/жидкое моющее средство; Порошок = стиральный порошок ;
 О = опционально - = нет.

В случае использования жидкого моющего средства не рекомендуется использовать программу "Отложенный старт".

Мы рекомендуем использовать:

- ▶ Стиральный порошок: от 20°C до 90°C* (оптимальная температура: от 40 до 60 °C)
- ▶ Средство для стирки цветных тканей: от 20 до 60 °C (оптимальная температура: 30–60 °C)

* Выбирайте температуру стирки 90 °C только в случае специальных гигиенических требований.

* При установке температуры 60°C и выше рекомендуется использовать меньшее количество моющего средства. Рекомендуется использовать специальное дезинфицирующее средство, которое подходит для хлопка или синтетической ткани.

* Рекомендуется использовать порошок с малым пенообразованием, или не пенящийся порошок.

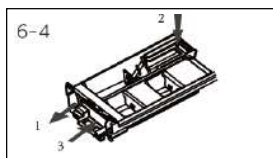

6.6 Добавление моющего средства

1. Выдвиньте контейнер для моющих средств.
2. Поместите необходимые средства для стирки в соответствующие отсеки (рис. 6-4)
3. Осторожно закройте контейнер.



Примечание:

- ▶ Перед следующим циклом стирки удалите остатки моющего средства из контейнера.
- ▶ Не злоупотребляйте моющим средством или кондиционером для белья.
- ▶ Следуйте инструкциям на упаковке моющего средства.
- ▶ Всегда заливайте/засыпайте моющее средство непосредственно перед началом цикла стирки.
- ▶ Концентрированное моющее средство следует разбавить перед добавлением в отсек 1.
- ▶ Наиболее эффективное использование жидкого моющего средства достигается при использовании дозирующего шарика, который помещается в барабан стиральной машины вместе с бельем.
- ▶ Не используйте жидкое моющее средство в случае, если выбран режим «Отложенный старт».
- ▶ Внимательно выбирайте настройки программы в соответствии с инструкциями по уходу на ярлыках одежды и в соответствии с таблицей выбора программ.

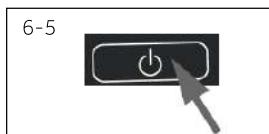

6.7 Включение стиральной машины

Нажмите кнопку "Вкл./Выкл." для включения прибора. Нажмите кнопку повторно, чтобы выключить прибор (рис. 6-5).



6.8 Выбор программы

Для получения наилучших результатов стирки выберите программу, наиболее подходящую по степени загрязнения и типу белья.

Поверните переключатель программ (рис. 6-6) для выбора подходящей программы.



Примечание: Удаление запаха

Перед первым использованием рекомендуется запустить программу «Очистка барабана» без загрузки машинки бельем и с небольшим количеством моющего средства, добавленного в отсек 1, или со специальным очистителем для удаления возможных повреждающих веществ.



6.9 Добавление отдельных параметров

Выберите необходимые опции и настройки (рис. 6-7); см. раздел ПАНЕЛЬ УПРАВЛЕНИЯ.

6.10 Запуск программы стирки

Для запуска программы нажмите кнопку «Пуск/Пауза» (Start/Pause) (рис. 6-8). Устройство будет работать в соответствии с установленными параметрами.

Внести изменения можно только после отмены программы.

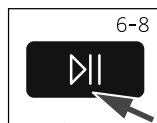

6.11 Пауза / отмена программы стирки

Для прерывания работающей программы нажмите кнопку «Пуск/Пауза» (Start/Pause). Светодиодный индикатор на дисплее будет мигать. Нажмите ее еще раз, чтобы возобновить работу.

Для отмены запущенной программы и всех ее индивидуальных настроек:

1. Нажмите кнопку «Пуск/Пауза»(Start/Pause), чтобы прервать запущенную программу.
2. Выберите новую программу и запустите ее.

6.12 После стирки



Примечание: Блокировка дверцы

- ▶ По соображениям безопасности при выполнении цикла стирки дверца заблокирована. Открыть дверцу можно только в конце программы или после того, как программа была корректно отменена (см. описание выше).
- ▶ В случае высокого уровня воды, высокой температуры воды и во время отжима открыть дверцу невозможно; при этом на дисплее отображается надпись «LoCl-»

1. В конце выполнения цикла программы на дисплее высветится надпись «End».
2. Стиральная машина выключится автоматически.
3. Извлеките белье как можно скорее, чтобы облегчить глажку и предотвратить появление заломов.
4. Отключите подачу воды.
5. Отсоедините кабель электропитания.
6. Откройте дверцу, чтобы предотвратить образование влаги и появление запахов.

Оставляйте дверцу открытой, когда стиральная машина не используется. Скапливание воды в нижней части манжеты люка и лотке для моющих средств является нормальным явлением.



Примечание: Режим ожидания (энергосберегающий режим)

Включенное устройство перейдет в режим ожидания, если оно не будет активировано в течение двух минут перед запуском программы или после ее завершения. Дисплей погаснет. Это экономит энергию.

6.13 Включение и выключение звукового сигнала

Звуковой сигнал можно отключить в случае необходимости:

1. Включите машину.
2. Выберите программу «Смешанная».
3. Одновременно нажмите и удерживайте кнопки «Темп.» и «Пар» в течение примерно трех секунд. На дисплее появится сообщение «bEEP OFF», и звуковой сигнал будет отключен.

Для включения звукового сигнала нажмите эту же комбинацию кнопок одновременно. На дисплее появится сообщение «bEEP ON».



Экологически ответственное использование

- ▶ Для обеспечения наиболее оптимального использования энергии, воды, моющего средства и времени следует соблюдать рекомендации в отношении максимального размера загрузки.
- ▶ Не перегружайте стиральную машину (оставляйте промежуток между бельем и верхом барабана не менее 15 см).
- ▶ Для незначительно загрязненного белья выбирайте программу «Быстрая 15» (Quick Wash).
- ▶ Применяйте точные дозировки каждого моющего средства.
- ▶ Выбирайте самую низкую подходящую температуру стирки — современные моющие средства эффективно очищают при температуре ниже 60 °С.
- ▶ Увеличивайте настройки по умолчанию только в случае сильного загрязнения.
- ▶ При использовании отдельной сушилki выбирайте максимальную скорость отжима.

8.1 Очистка контейнера для моющих средств

Всегда внимательно следите за тем, чтобы в контейнере отсутствовали остатки моющего средства. Регулярно очищайте контейнер (рис. 8-1):

1. Выдвиньте контейнер для моющих средств до упора.
2. Нажмите на кнопку освобождения фиксатора и выньте контейнер для моющих средств.
3. Промойте контейнер водой, чтобы очистить, и вставьте его обратно в стиральную машину.

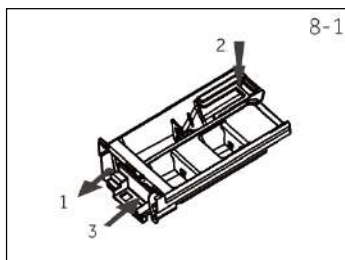

8.2 Очистка стиральной машины

- ▶ Во время чистки и обслуживания стиральной машины вынимайте штепсельную вилку из розетки.
- ▶ Используйте мягкую ткань, смоченную жидким мыльным очищающим средством, для очистки корпуса стиральной машины (рис. 8-2) и резиновых элементов.
- ▶ Не используйте органические химикаты или растворители, вызывающие коррозию.



8.3 Кран подачи воды и фильтр крана подачи воды

Для предотвращения закупоривания подачи воды твердыми частицами, такими как накипь, регулярно очищайте фильтр крана подачи воды.

- ▶ Отсоедините кабель электропитания и отключите подачу воды.
- ▶ Отвинтите заливной шланг сзади (рис. 8-3) от стиральной машины и от крана.
- ▶ Промойте фильтры при помощи воды и щетки (рис. 8-4).
- ▶ Вставьте фильтр и установите заливной шланг.

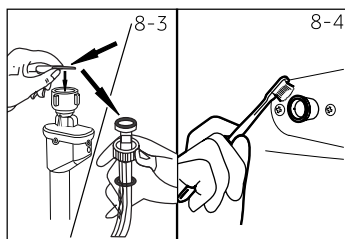

8.4 Очистка барабана

- ▶ Извлекайте из барабана случайно попавшие туда металлические предметы, такие как шпильки, монеты и т. д. (рис. 8-5), поскольку они становятся причиной повреждений и появления ржавых пятен.
- ▶ Для удаления ржавых пятен используйте очиститель, не содержащий хлора. Соблюдайте указания производителя чистящего средства.
- ▶ Не используйте для очистки твердые предметы или стальные мочалки.
- ▶ После выполнения очистки барабана используйте полотенце для удаления пятен и пены с манжеты люка. Содержите внутреннюю и внешнюю поверхность манжеты в чистоте (рис. 8-5).

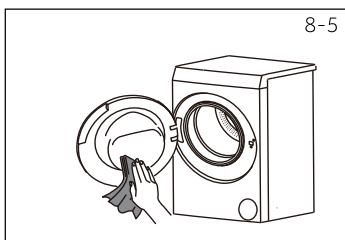

i Примечание: Очистка барабана

Для регулярного технического обслуживания мы рекомендуем раз в 3 месяца запускать программу «Очистка барабана» без загрузки, чтобы удалять возможные повреждающие элементы. Добавьте небольшое количество моющего средства в контейнер для моющих средств в отсек 1 или используйте специальные средства для удаления накипи в соответствии с инструкцией по их применению.

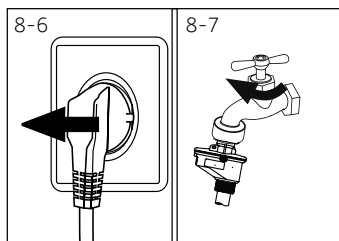

8.5 Неиспользование в течение длительного времени

Если стиральная машина не используется в течение длительного времени:

1. Отсоедините кабель электропитания от сети (рис. 8-6).
2. Отключите подачу воды (рис. 8-7).
3. Откройте дверцу, чтобы предотвратить образование влаги и запахов. Оставьте дверцу открытой, когда стиральная машина не используется.

Перед следующим использованием внимательно проверьте кабель электропитания, подачу воды и сливной шланг. Убедитесь, что все установлено надлежащим образом, и утечки отсутствуют.

i Примечание: Очистка барабана

После неиспользования в течение длительного времени рекомендуется запустить программу «Очистка барабана» (Drum Clean) без загрузки стиральной машины бельем с добавлением небольшого количества моющего средства в отсек 1, или со специальным очистителем для удаления возможных повреждающих веществ.

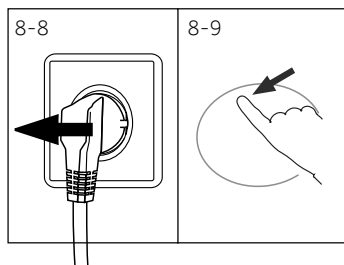

8.6 Фильтр насоса

Очищайте фильтр раз в месяц и проверяйте фильтр насоса в случае, если стиральная машина:

- ▶ не сливает воду;
- ▶ не отжимает;
- ▶ издает необычный шум во время работы.



ВНИМАНИЕ!

Риск ожога! Вода в фильтре насоса может быть очень горячей. Перед выполнением любых действий убедитесь, что вода остыла.

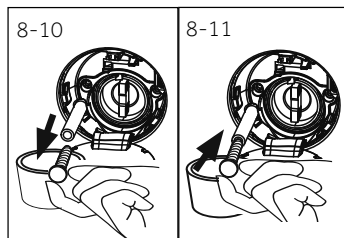

1. Выключите стиральную машину и выньте кабель электропитания из розетки (рис. 8-8).
2. Откройте лючок для обслуживания путем небольшого нажатия в верхней части лючка (рис. 8-9).
3. Подставьте емкость для слива воды (рис. 8-10). Объемы воды могут быть большими.
4. Вытяните сливной шланг и держите его конец над емкостью (рис. 8-10).
5. Выньте заглушку из сливного шланга (рис. 8-10).
6. После полного окончания слива закройте сливной шланг заглушкой (рис. 8-11) и вставьте его обратно в посадочное место.
7. Откройте фильтр насоса в направлении против часовой стрелки и извлеките его (рис. 8-12).
8. Удалите грязь (рис. 8-13).

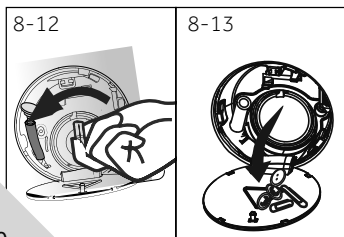

9. Осторожно очистите фильтр насоса, например, с помощью проточной воды (рис. 8-14).
10. Установите фильтр насоса на место (рис. 8-15) путем закручивания в направлении по часовой стрелке.
11. Закройте лючок для обслуживания.

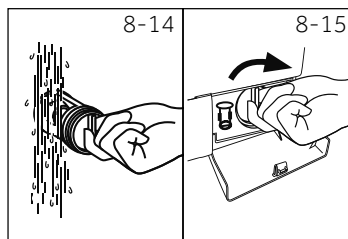

ВНИМАНИЕ!

- ▶ Уплотнительная резинка фильтра насоса должна быть чистой и не поврежденной. Если крышка фильтра затянута неплотно, возможна утечка воды.
- ▶ После очистки фильтр обязательно должен быть установлен на свое место, в противном случае может произойти утечка.

Транспортирование и хранение

Перевозить и хранить продукт необходимо в заводской упаковке, согласно указанным на ней манипуляционным знакам.

При погрузке, разгрузке и транспортировке соблюдайте осторожность.

Транспорт и хранилища должны обеспечивать защиту продукта от атмосферных осадков и механических повреждений.

Многие возникающие проблемы могут быть решены самостоятельно без особых знаний. В случае возникновения проблемы ознакомьтесь со всеми перечисленными неисправностями и следуйте инструкциям ниже, прежде чем обращаться в отдел послепродажного обслуживания. См. раздел СЛУЖБА ПОДДЕРЖКИ КЛИЕНТОВ.



ВНИМАНИЕ!

- ▶ Перед проведением технического обслуживания отключите устройство и отсоедините вилку кабеля электропитания от розетки.
- ▶ Электрооборудование должно обслуживаться только квалифицированными электриками, поскольку неправильный ремонт может привести к значительным последующим повреждениям.
- ▶ Во избежание опасности поврежденный кабель электропитания следует заменять только изготовителем, его сервисным агентом или уполномоченными на это лицами.

9.1 Информационные коды

Следующие коды отображаются только для информации и относятся к циклу стирки. Они не требуют выполнения каких-либо действий.

| Код | Сообщение |
|-----------|---|
| i:25 | Оставшееся время цикла стирки составляет 1 час 25 минут |
| h:30 | Оставшееся время цикла стирки, включая программу "Отложенный старт", составляет 6 часов 30 минут |
| P-- 1/2/3 | Выбрано 1, 2 или 3 дополнительных полоскания (см. ФУНКЦИОНАЛЬНЫЕ КНОПКИ — «Дополнительное полоскание»). |
| End | Цикл стирки закончен. Стиральная машина выключается автоматически. |
| child | Блокировка от детей активирована. |
| Lock | Дверца закрыта из-за высокого уровня воды, высокой температуры воды или выполнения цикла отжима. |
| BEER OFF | Звуковой сигнал выключен. |
| BEER On | Звуковой сигнал включен. |

9.2 Устранение неисправностей по коду на дисплее

| Код | Причина | Решение |
|-----|--|---|
| E1 | • Ошибка слива воды, вода не уходит в течение 6 минут. | • Очистите фильтр насоса • Проверьте правильность установки сливного шланга |
| E2 | • Ошибка блокировки. | • Правильно закройте дверцу. |
| E4 | • Уровень воды не достигается через 8 минут. • Вода сливается через сливной шланг вследствие сифонного эффекта. | • Убедитесь, что кран открыт и напор воды нормальный. • Проверьте установку сливного шланга. |
| E8 | • Ошибка защиты по уровню воды | • Обратитесь в отдел послепродажного обслуживания. |
| E5 | • Ошибка датчика уровня воды | • Очистите фильтр насоса • Проверьте установку сливного шланга • Проверьте датчик уровня воды |

| Код | Причина | Решение |
|------------------------|----------------------------------|--|
| F3 | • Ошибка датчика температуры. | • Обратитесь в отдел послепродажного обслуживания. |
| F4 | • Ошибка нагрева | • Обратитесь в отдел послепродажного обслуживания. |
| F7 | • Ошибка двигателя. | • Обратитесь в отдел послепродажного обслуживания. |
| FA | • Ошибка датчика уровня воды | • Обратитесь в отдел послепродажного обслуживания. |
| FC0 или FC1 или FC2 | • Ошибка связи | • Обратитесь в отдел послепродажного обслуживания. |
| Unb | • Ошибка неравномерной загрузки. | • Проверьте и равномерно распределите загрузку белья в барабане. Уменьшите загрузку. |

9.3 Устранение неисправностей без отображения кода на дисплее

| Неисправность | Причина | Решение |
|---|---|--|
| Стиральная машина не работает. | <ul style="list-style-type: none"> • Программа еще не запущена. • Дверца закрыта неправильно. • Стиральная машина не включена. • Сбой питания. • Блокировка от детей активирована. | <ul style="list-style-type: none"> • Проверьте программу и запустите ее. • Правильно закройте дверцу. • Включите стиральную машину. • Проверьте электропитание. • Отключите блокировку от детей. |
| Стиральная машина не заполняется водой. | <ul style="list-style-type: none"> • Вода не подается • Перегиб заливного шланга. • Фильтр заливного шланга заблокирован. • Напор воды меньше, чем 0,03 МПа. • Дверца закрыта неправильно. • Неисправность водоснабжения. | <ul style="list-style-type: none"> • Проверьте кран подачи воды. • Проверьте заливной шланг • Разблокируйте фильтр заливного шланга. • Проверьте давление воды. • Правильно закройте дверцу. • Обеспечьте подачу воды. |
| При заполнении стиральной машины водой вода сливается. | <ul style="list-style-type: none"> • Высота сливного шланга составляет менее 80 см. • Возможно, конец сливного шланга опущен в воду. | <ul style="list-style-type: none"> • Убедитесь, что сливной шланг установлен правильно. • Убедитесь, что сливной шланг не находится в воде. |
| Неисправность слива. | <ul style="list-style-type: none"> • Сливной шланг заблокирован. • Фильтр насоса заблокирован. • Конец сливного шланга находится выше 100 см над уровнем пола. | <ul style="list-style-type: none"> • Разблокируйте сливной шланг. • Очистите фильтр насоса. • Убедитесь, что сливной шланг установлен правильно. |
| Сильная вибрация при отжиме. | <ul style="list-style-type: none"> • Не все транспортировочные болты были сняты. • Стиральная машина находится в неустойчивом положении. • Неправильная загрузка стиральной машины. | <ul style="list-style-type: none"> • Снимите все транспортировочные болты. • Обеспечьте твердую опорную поверхность и установите стиральную машину по уровню. • Проверьте вес и равномерность загрузки. |
| Стиральная машина останавливается до завершения цикла стирки. | <ul style="list-style-type: none"> • Неисправность подачи воды или электроснабжения. | <ul style="list-style-type: none"> • Проверьте электропитание и водоснабжение. |
| Стиральная машина останавливается на некоторое время. | <ul style="list-style-type: none"> • На дисплее отображается код ошибки. • Проблема из-за неправильной загрузки. • Программа выполняет цикл замачивания. | <ul style="list-style-type: none"> • Проверьте коды ошибок. • Уменьшите или отрегулируйте загрузку. • Отмените и перезапустите программу. |

| Неисправность | Причина | Решение |
|---|--|--|
| Излишняя пена в барабане и/или контейнере для моющих средств. | <ul style="list-style-type: none"> • Неподходящее моющее средство. • Использование избыточного количества моющего средства. | <ul style="list-style-type: none"> • Проверьте рекомендации по выбору моющего средства. • Уменьшите количество моющего средства. |
| Автоматическая корректировка времени стирки. | <ul style="list-style-type: none"> • Продолжительность программы стирки будет откорректирована. | <ul style="list-style-type: none"> • Это нормальное явление, оно не влияет на работоспособность. |
| Сбой при отжиге. | <ul style="list-style-type: none"> • Неправильная загрузка белья в барабане. | <ul style="list-style-type: none"> • Проверьте загрузку стиральной машины и снова запустите программу отжима. |
| Неудовлетворительный результат стирки. | <ul style="list-style-type: none"> • Степень загрязнения не соответствует выбранной программе. • Недостаточное количество моющего средства. • Превышена максимальная загрузка. • Белье распределено в барабане неравномерно. | <ul style="list-style-type: none"> • Выберите другую программу. • Выберите моющее средство в соответствии со степенью загрязнения и рекомендации производителя. • Уменьшите загрузку. • Извлеките белье. |
| Остатки стирального порошка на белье. | <ul style="list-style-type: none"> • Нерастворенные частицы моющего средства могут оставаться на белье в виде белых пятен. | <ul style="list-style-type: none"> • Выполните дополнительное полоскание. • Попробуйте удалить следы моющего средства с сухого белья. • Используйте другое моющее средство. |
| Серые пятна на белье. | <ul style="list-style-type: none"> • Вызваны действием жиров, таких как масла, кремы или мази. | <ul style="list-style-type: none"> • Подготовьте белье к стирке с помощью специального очистителя. |



Примечание: Образование пены

Если при выполнении цикла отжима образуется слишком много пены, двигатель остановится, и сливной насос будет работать в течение 90 секунд. При неудовлетворительных результатах выполнения этой процедуры удаления пены до 3 раз программа остановится без выполнения отжима.

Если сообщения о неисправностях появляются даже после принятых мер, выключите стиральную машину, отключите прибор от сети и обратитесь в отдел послепродажного обслуживания.

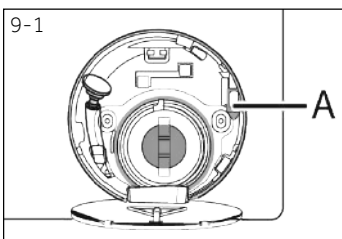

9.4 Сбой электропитания

В случае сбоя электропитания сохраняется текущая программа и ее настройки. После восстановления электропитания работа возобновляется.

Если сбой в электропитании произойдет во время выполнения программы, дверь будет заблокирована автоматически. Если необходимо извлечь белье, уровень воды не должен быть виден в стеклянную дверцу (должен быть ниже дверцы). Опасность ошпаривания.

► Уменьшите уровень воды, выполнив шаги 8.1—8.6 из раздела УХОД И ОЧИСТКА (ФИЛЬТР НАСОСА).

- После этого потяните за рычаг (A), находящийся под лючком для обслуживания (рис. 9-1), пока дверца не разблокируется с легким щелчком.
- Установите все элементы на место и закройте лючок для обслуживания.



Когда стиральная машина находится в безопасном для пользователя состоянии (уровень воды ниже стеклянной двери, температура воды ниже 55°C, внутренний барабан не вращается), можно открыть дверцу стиральной машины.

10.1 Подготовка к установке

- ▶ Извлеките устройство из упаковки.
- ▶ Удалите все упаковочные материалы, включая основание из пенопласта, и храните их в недоступном для детей месте. При открытии упаковки на пакете и дверце можно увидеть капли воды. Это нормальное явление, вызванное заводскими испытаниями с использованием воды.



Примечание: Утилизация упаковки

Храните все упаковочные материалы в недоступном для детей месте и утилизируйте их безопасным для окружающей среды образом.

10.2 Инструкции по установке шумоподавляющих прокладок (при наличии)

1. При открытии дверцы в барабане стиральной машины в пакете вы найдете несколько шумоподавляющих прокладок. Они используются для уменьшения шума. (рис. 10-1).
2. Удалите двухстороннюю клейкую защитную пленку с шумоподавляющих прокладок; установите шумоподавляющие прокладки по периметру стиральной машины, как показано на рис.10-2 (две длинные прокладки в точках 1 и 3, две короткие прокладки в точках 2 и 4). Поставьте машину в вертикальное положение.

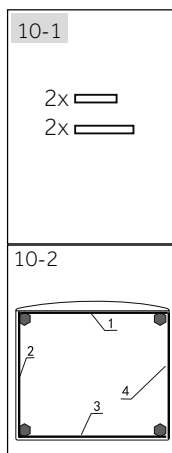

Подсказка:

Шумоподавляющие прокладки опциональны, они могут помочь уменьшить шум, вы можете установить их по желанию.

10.3 Удаление транспортировочных болтов

Транспортировочные болты предназначены для фиксации antivибрационных компонентов внутри устройства во время транспортировки, чтобы предотвратить внутренние повреждения.

1. Снимите заднюю крышку (при необходимости) (рис. 10-3).
2. Удалите все 4 транспортировочных болта на задней стенке, а также резиновые уплотнители и пластиковые прокладки (A) со внутренней стороны машины (рис. 10-4).

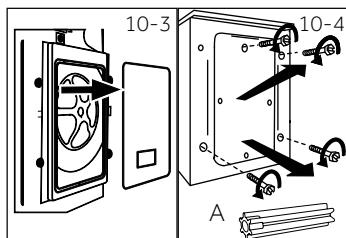

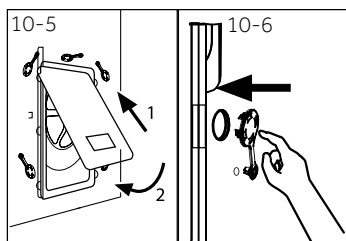

3. Заново установите заднюю крышку, вставив ее в два отверстия, обращенных выступающей частью наружу (рис. 10-5).
4. Вставьте заглушки в оставшиеся отверстия (рис.10-6).



Примечание: Хранение транспортировочных болтов

Храните транспортировочные болты в надежном месте для последующего использования. Перед каждым перемещением устройства устанавливайте эти болты.

10.4 Перемещение устройства

Если стиральную машину необходимо переместить в другое место, заново установите транспортировочные болты, чтобы предотвратить повреждения:

1. Снимите заглушки.
2. Снимите заднюю крышку.
3. Вставьте пластиковые проставки с резиновыми уплотнителями и транспортировочные болты.
4. Затяните болты ключом.
5. Установите на место заднюю крышку.

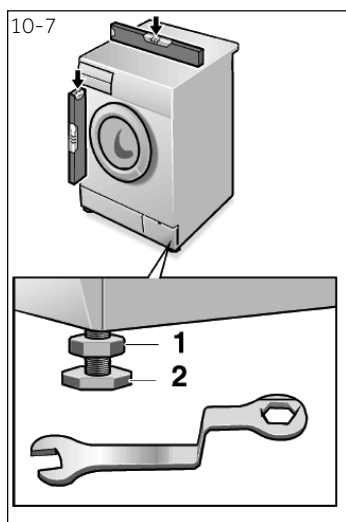

10.5 Выравнивание устройства

Отрегулируйте все ножки (рис. 10-7) для достижения абсолютного горизонтального положения. Этим минимизируется вибрация и, следовательно, шум во время работы. Этим также снижается износ стиральной машины. Для выравнивания рекомендуется использовать спиртовой уровень. Пол должен быть максимально твердым и ровным.

1. Ослабьте контргайку (1) с помощью гаечного ключа.
2. Отрегулируйте высоту вращением ножки (2).
3. Затяните контргайку (1) относительно корпуса.

10.6 Соединение для слива воды

Используйте шланг для слива воды надлежащим образом. Свободный конец сливного шланга должен находиться на высоте не более 100 см от пола.



ВНИМАНИЕ!

- ▶ Не откручивайте держатель шланга на задней стенке. Если сливной шланг не закреплен на задней стенке, стиральная машина будет постоянно сливать воду во время работы.
- ▶ Сливной шланг нельзя погружать в воду, он должен быть надежно закреплен и герметичен.

Возможны следующие подключения:

10.6.1 Слив из шланга в раковину

- ▶ Подвесьте сливной шланг с помощью U-образной опоры на край раковины соответствующего размера (рис. 10-8).
- ▶ Обеспечьте надлежащую фиксацию U-образной опоры, предотвращающую сливной шланг от соскальзывания.

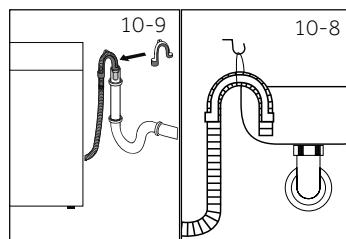

10.6.2 Слив из шланга в канализацию

- ▶ Внутренний диаметр трубы стояка с вентиляционным отверстием должен быть не менее 40 мм.
- ▶ Поместите конец сливного шланга в канализационную трубу на глубину до 80 мм.
- ▶ Подсоедините U-образную опору и надежно закрепите ее (рис. 10-9).

10.6.3 Слив из шланга в соединение раковины

- ▶ Соединение должно находиться над сифоном
- ▶ Втулочное соединение обычно закрыто накладкой (А). Ее следует удалить, чтобы предотвратить любые нарушения (рис. 10-10).
- ▶ Закрепите сливной шланг хомутом.

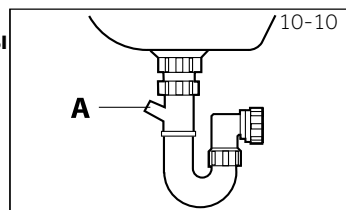

ВНИМАНИЕ!

- ▶ Сливной шланг нельзя растягивать. При необходимости увеличения длины шланга свяжитесь с отделом послепродажного обслуживания.

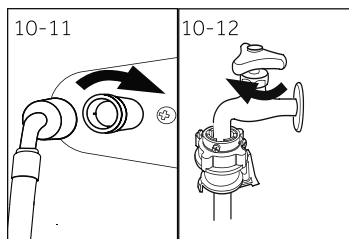

10.7 Подключение к источнику пресной воды

Убедитесь, что прокладки установлены.

1. Подсоедините заливной шланг изогнутым концом к стиральной машине (рис. 10-11). Затяните винтовое соединение вручную.
2. Другой конец подсоедините к крану подачи воды с резьбой 3/4" (рис. 10-12).

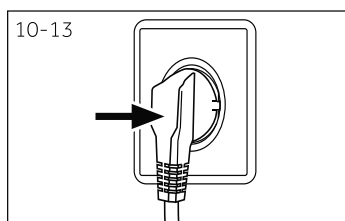

10.8 Подключение к источнику питания

Перед каждым подключением проверьте, что:

- ▶ Источник питания, розетка и предохранитель соответствуют заводской табличке.
- ▶ Розетка заземлена, дополнительные разветвители или удлинители не используются.
- ▶ Вилка и розетка строго соответствуют друг другу.



Вставьте вилку в розетку (рис. 10-13).



ВНИМАНИЕ!

- ▶ Используйте только прилагаемый комплект шлангов для подключения.
- ▶ Никогда не используйте старые комплекты шлангов.
- ▶ Подсоединяйте шланг подачи воды только к системе холодного водоснабжения.
- ▶ Всегда убеждайтесь в том, что все соединения (кабель электропитания, сливной и заливной шланги) плотные, сухие и не пропускают воду.
- ▶ Следите за тем, чтобы эти части никогда не были раздавлены, перегнуты или скручены.
- ▶ Во избежание опасности поврежденный кабель электропитания должен быть заменен сервисным агентом (см. гарантийный талон).

11.1 Технические характеристики

| Наименование торговой марки | Haier | |
|--|--|---------------|
| | HW70-BP12269 | HW70-BP12269S |
| Наименование модели | | |
| Номинальная вместимость (кг) | 7 | |
| Класс энергоэффективности | A+++ | |
| Потребление энергии в год (АЭС в кВт*ч/год) ¹⁾ | 107 | |
| Расход электроэнергии в режиме «Хлопок» при температуре 60°C и полной загрузке (кВт*ч/цикл) | 0.52 | |
| Расход электроэнергии в режиме «Хлопок» при температуре 60°C и частичной загрузке (кВт*ч/цикл) | 0.53 | |
| Расход электроэнергии в режиме «Хлопок» при температуре 40°C и частичной загрузке (кВт*ч/цикл) | 0.36 | |
| Взвешенная потребляемая мощность в выключенном состоянии (Вт) | 0.32 | |
| Потребляемая мощность во включенном состоянии (Вт) | 0.33 | |
| Потребление воды в год (АВС в л/год) ²⁾ | 8046 | |
| Класс эффективности режима отжима/сушки ³⁾ | B | |
| Макс. скорость отжима (об/мин) ⁴⁾ | 1170 | |
| Остающееся содержание влаги (%) ⁴⁾ | 53 | |
| Стандартная программа «Хлопок» при температуре 60°C ⁵⁾ |  +1200 об/мин+i-time(макс.) | |
| Стандартная программа «Хлопок» при температуре 40°C ⁵⁾ |  +1200 об/мин+i-time(макс.) | |
| Время выполнения программы «Хлопок» при температуре 60°C и полной загрузке (мин) | 290 | |
| Время выполнения программы «Хлопок» при температуре 60°C и частичной загрузке (мин) | 295 | |
| Время выполнения программы «Хлопок» при температуре 40°C и частичной загрузке (мин) | 290 | |
| Продолжительность нахождения во включенном состоянии (Ti в мин) ⁶⁾ | 3.5 | |
| Передаваемый по воздуху шум (стирка/отжим) в дБ(А) отн. 1пВт ⁷⁾ | 50/72 | |
| Тип | автономная | |

1) На основании 220 стандартных циклов стирки в программе «Хлопок» при 60°C и «Хлопок» при 40 °C при полной и частичной загрузке, а также потреблении в энергосберегающих режимах. Фактическое потребление энергии зависит от того, как используется электроприбор.

2) На основании 220 стандартных циклов стирки в программе «Хлопок» при 60 °C и «Хлопок» при 40°C, при полной и частичной загрузке. Фактическое потребление воды зависит от того, как используется электроприбор.

3) Класс G является наименее эффективным, а класс A – наиболее эффективным.

4) На основании стандартной программы «Хлопок» при 60 °C при полной загрузке и стандартной программы «Хлопок» при 40 °C при частичной загрузке.

5) Стандартные программы «Хлопок» при 60 °C и «Хлопок» при 40 °C являются стандартными программами стирки, к которым относится информация на этикетке и в справочном листке технических данных. Они подходят для отстирывания средних загрязнений хлопчатобумажного белья и наиболее эффективны с точки зрения совокупного потребления электроэнергии и воды.

6) В случае наличия системы управления электроэнергией.

7) На основании стандартной программы испытаний EN: «Хлопок» при 60 °C при полной загрузке + макс. скорость вращения + i-time (макс.).

11.2 Дополнительные технические данные

| | |
|---------------------------|------------------------------|
| Наименование модели | HW70-BP12269 / HW70-BP12269S |
| Размер (В x Ш x Г), мм | 850x595x460 |
| Напряжение, В | 220-240 В перем. тока, 50 Гц |
| Сила тока, А | 10 |
| Максимальная мощность, Вт | 1950 |
| Давление воды, МПа | $0.03 \leq P \leq 1$ |
| Вес нетто, кг | 56 |

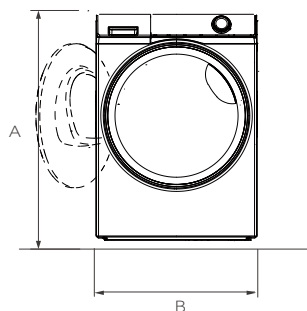

ВИД СПЕРЕДИ

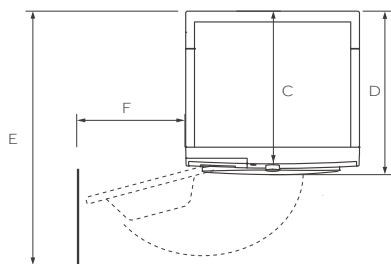

СТЕНА ВИД СВЕРХУ

| Габаритные размеры | HW70-BP12269 / HW70-BP12269S |
|--|------------------------------|
| A Общая высота изделия, мм | 850 |
| B Общая ширина изделия, мм | 595 |
| C Общая глубина изделия (с контрольной панелью), мм | 403 |
| D Общая глубина изделия, мм | 460 |
| E Глубина изделия при полностью открытой дверце, мм | 940 |
| F Минимальное расстояние от изделия до стены для полного открывания дверцы, мм | 225 |

Примечание. Точный размер высоты стиральной машины зависит от того, насколько выдвинуты ножки относительно основания машины. Пространство, в котором вы устанавливаете машину, должно быть как минимум на 40 мм шире и на 20 мм глубже, чем размеры стиральной машины.

Мы рекомендуем обращаться в службу поддержки клиентов компании «Хайер», а также использовать оригинальные запасные части. Если у вас возникли проблемы с вашей бытовой техникой, пожалуйста, сначала изучите раздел «Устранение неисправностей».

Если вы не нашли решения проблемы, пожалуйста, обратитесь:

— к вашему официальному дилеру или

— в наш колл-центр:

8-800-250-43-05 (РФ),

8-10-7-800-2000-17-06 (РБ),

00-800-2000-17-06 (Узбекистан)

0-800-308-989 (Украина)

— на сайт www.haier-europe.com, где вы можете оставить заявку на обслуживание, а также найти ответы на часто задаваемые вопросы.

Обращаясь в наш сервисный центр, пожалуйста, подготовьте следующую информацию, которую вы можете найти на паспортной табличке и в чеке:

Модель _____

Серийный номер _____

Дата продажи _____



Также, пожалуйста, проверьте наличие гарантии и документов о продаже.

Важно! Отсутствие на приборе серийного номера делает невозможной для Производителя идентификацию прибора и, как следствие, его гарантийное обслуживание. Запрещается удалять с прибора заводские идентифицирующие таблички. Отсутствие заводских табличек может стать причиной отказа выполнения гарантийных обязательств.

В настоящий документ могут быть внесены изменения без предварительного уведомления.

Производитель оставляет за собой право вносить изменения в конструкцию и комплектацию изделия без предварительного уведомления.

Стандарты и директивы:

Продукция соответствует требованиям технических регламентов Евразийского экономического (таможенного) союза:

ТР ТС 004/2011 "О безопасности низковольтного оборудования",

ТР ТС 020/2011 "Электромагнитная совместимость технических средств",

ТР ТС 037/2016 "Об ограничении применения опасных веществ в изделиях электротехники и радиоэлектроники"

ГАРАНТИЙНЫЙ ТАЛОН

Уважаемый покупатель!

ООО «Хайер Индастри РУС», 423800, Российская Федерация, Республика Татарстан, г. Набережные Челны, ул. Корпорация Хайер, здание 130, благодарит Вас за Ваш выбор, гарантирует высокое качество и безупречное функционирование данного изделия при соблюдении правил его эксплуатации. Официальный срок службы на бытовые стиральные машины, предназначенные для использования в быту — составляет 7 лет со дня передачи изделия конечному потребителю. Учитывая высокое качество продукции, фактический срок эксплуатации может значительно превышать официальный. Рекомендуем по окончании срока службы обратиться в Авторизованный сервисный центр для проведения профилактических работ и получения рекомендаций. Вся продукция изготовлена с учетом условий эксплуатации и прошла соответствующую сертификацию на соответствие техническим требованиям.

Во избежание недоразумений, убедительно просим Вас при покупке внимательно изучить инструкцию по эксплуатации, условия гарантийных обязательств и проверить правильность заполнения гарантийного талона. В случае неправильного или неполного заполнения гарантийного талона обратиться в торгующую организацию. Данное изделие представляет собой технически сложный товар бытового назначения. Если купленное Вами изделие требует специальной установки и подключения, настоятельно рекомендуем Вам обратиться к Авторизованному партнёру Хайер.

Данным гарантийным талоном Корпорация «Хайер» подтверждает принятие на себя обязательств по удовлетворению требований потребителей, установленных действующим законодательством о защите прав потребителей, иными нормативными актами в случае обнаружения недостатков изделия. Однако Корпорация «Хайер» оставляет за собой право отказать как в гарантийном, так и в дополнительном сервисном обслуживании изделия в случае несоблюдения изложенных ниже условий.

Условия гарантийного и дополнительного сервисного обслуживания

Гарантийное и дополнительное сервисное обслуживание распространяется только на изделия, укомплектованные гарантийным талоном установленного образца. Корпорация «Хайер» устанавливает гарантийный срок 12 месяцев со дня передачи товара потребителю и производит дополнительное сервисное обслуживание в течение 36 месяцев со дня передачи товара потребителю. Гарантийный срок на инверторный мотор стиральной машины - 12 лет с даты покупки изделия конечным пользователем. Во избежание возможных недоразумений, сохраняйте в течение срока службы документы, прилагаемые к изделию при его продаже (товарный чек, кассовый чек, инструкция по эксплуатации, гарантийный талон).
Дополнительное сервисное обслуживание изделия — бесплатное для потребителя устранение недостатков изделия, возникших по вине Изготовителя. Данная услуга оказывается только при предъявлении владельцем изделия товарного и кассового чека, иных документов, подтверждающих факт покупки изделия.

Гарантийное сервисное обслуживание производим исключительно Авторизованными партнёрами Хайер. Полный список Авторизованных партнёров на территории ЕАЭС вы можете узнать в Информационном центре «Хайер» по телефонам:

8-800-250-43-05 - для Потребителей из России (бесплатный звонок из регионов России)
8-10-800-2000-17-06 - для Потребителей из Беларуси (бесплатный звонок из регионов Беларуси)
0-800-308-989 - для Потребителей из Украины (бесплатный звонок из регионов Украины)
00-800-2000-17-06 - для Потребителей из Узбекистана (бесплатный звонок из регионов Узбекистана)

или на сайте: www.haier-europe.com или сделав запрос по электронной почте: help@haieronline.ru.
Данные Авторизованных партнёров могут быть изменены, за справками обращайтесь в Информационный центр «Хайер».

Гарантийное и дополнительное сервисное обслуживание не распространяется на изделия, недостатки которых возникли вследствие:

- нарушения потребителем условий и правил эксплуатации, хранения и/или транспортировки товара;
 - неправильной установки и/или подключения изделия;
 - нарушения технологии работ с холодильным контуром и электрическими подключениями, как и привлечение к монтажу Изделия лиц, не имеющих соответствующей квалификации, подтвержденной документально;
 - отсутствия своевременного технического обслуживания Изделия в том случае, если этого требует инструкция по эксплуатации;
 - избыточного или недостаточного давления в водопроводной сети;
 - применения моющих средств, несоответствующих данному типу изделия, а также превышения рекомендуемой дозировки моющих средств;
 - использования изделия в целях, для которых оно не предназначено;
 - действий третьих лиц: ремонт или внесение несанкционированных изготовителем конструктивных или схемотехнических изменений не уполномоченными лицами;
 - отклонений от Государственных Технических Стандартов (ГОСТов) и норм питающих сетей;
 - действия непреодолимой силы (стихия, пожар, молния т. п.);
 - несчастных случаев, умышленных или неосторожных действий потребителя или третьих лиц;
 - если обнаружены повреждения, вызванные попаданием внутрь изделия посторонних предметов, веществ, жидкостей, насекомых, продуктов жизнедеятельности насекомых;
- Гарантийное и дополнительное сервисное обслуживание не распространяется на следующие виды работ:
- установка и подключение изделия на месте эксплуатации;
 - инструктаж и консультирование потребителя по использованию изделия;
 - очистка изделия снаружи либо изнутри.
- Гарантийному и дополнительному сервисному обслуживанию не подлежат ниже перечисленные расходные материалы и аксессуары:
- фильтры, шланги для подвода /слива воды для стиральных и посудомоечных машин;
 - документация, прилагаемая к изделию.

Периодическое обслуживание изделия (замена фильтров и т. д.) производится по желанию потребителя за дополнительную плату.

Важно! Отсутствие на приборе серийного номера делает невозможной для Производителя идентификацию прибора и, как следствие, его гарантийное обслуживание. Запрещается удалять с прибора заводские идентифицирующие таблички. Повреждение или отсутствие заводских табличек может стать причиной отказа выполнения гарантийных обязательств.

| Официальное наименование | Город | Телефон для клиента | Адрес |
|--|-----------------|----------------------------|---|
| Закрытое акционерное общество «Единая служба сервиса А-Айсберг» | Москва | 8-800-250-43-05 | 127644, г. Москва, ул. Вагоноремонтная, д. 10, стр. 1 |
| Общество с ограниченной ответственностью «Авторизованный Центр «Пионер Сервис» | Санкт-Петербург | 8-800-250-43-05 | 191040, г. Санкт-Петербург, Лиговский пр-кт, д. 52 лит. А |
| Общество с ограниченной ответственностью «Архсервис-центр» | Архангельск | 8-800-250-43-05 | 163000 г. Архангельск, ул. Воскресенская, д. 85 |
| Общество с ограниченной ответственностью «Техинсервис» | Сочи | 8-800-250-43-05 | 354068, г. Сочи, ул. Донская, 3 |
| Общество с ограниченной ответственностью «ТехноВидеоСервис» | Казань | 8-800-250-43-05 | 420100, г. Казань, ул. Протоchnая д.8 |
| Общество с ограниченной ответственностью ДОМСЕРВИС | Владимир | 8-800-250-43-05 | 600017, г. Владимир, ул. Батурина, д. 39 |
| Общество с ограниченной ответственностью ТРАНССЕРВИС-Краснодар | Краснодар | 8-800-250-43-05 | 350058, г. Краснодар, ул. Кубанская, 47 |
| Общество с ограниченной ответственностью ТРАНССЕРВИС-Н. Новгород | Нижний Новгород | 8-800-250-43-05 | 603098, г. Нижний Новгород, ул. Артельная, д. 29 |
| Общество с ограниченной ответственностью ТРАНССЕРВИС-Екатеринбург | Екатеринбург | 8-800-250-43-05 | г. Екатеринбург, ул. Шарташская д 10 |
| Общество с ограниченной ответственностью «Циклон» | Омск | 8-800-250-43-05 | 644042, г. Омск, пр.К. Маркса 34а, оф. 410 |
| Общество с ограниченной ответственностью «ГлавБытСервис» | Томск | 8-800-250-43-05 | г. Томск, ул. Маяковская 25/7 |
| Общество с ограниченной ответственностью «СервисБыттехника» | Оренбург | 8-800-250-43-05 | 460044, г. Оренбург, ул. Конституции, д. 4 |
| Общество с ограниченной ответственностью «Сибсервис» | Новокузнецк | 8-800-250-43-05 | 654066, г. Новокузнецк, ул. Грдины, д. 18 |
| Общество с ограниченной ответственностью АРГОН-СЕРВИС | Новороссийск | 8-800-250-43-05 | 353905, г. Новороссийск, ул. Серова, 14 |
| Общество с ограниченной ответственностью АЛИКА-СЕРВИС | Иркутск | 8-800-250-43-05 | 664019, г. Иркутск, ул. Писарева, д. 18-а |
| Сервисный центр | Ташкент | (+998 71) 207 10 01 | - |
| ОДО «ЦБТСервис» | г.Минск | 375-17-262-95-50 | г. Минск, ул. Я Коласа 52 |
| ООО «РоялТерм» | г.Минск | 375-29-198-11-50 | г. Минск, ул. Орловская 40А, офис 7 |
| ТОО Сервис Маг | г. Алматы | 7 (727) 233 30 00 / 3210 | 050016, г. Алматы, пр. Суюнбая 38А |
| ТОО Аскон-7 | г. Алматы | 7 (727) 397 75 75 | 050010, г. Алматы, ул. Сагадата Нурмагамбетова 25 |

Список АСЦ может быть изменен. Актуальную информацию вы можете получить на нашем сайте www.haier-europe.com

Наіер өнімдерін таңдағаныңыз үшін алғыс білдіреміз

Қолдану алдында осы нұсқауды мұқият оқып шығыңыз. Нұсқаулық құрылғының барынша тиімді пайдаланылуына және қауіпсіз, дұрыс орнатылуына, пайдалануына және қызмет көрсетуіне көмектесетін маңызды ақпаратты қамтиды.

Сіз әрқашан құрылғының қауіпсіз және дұрыс пайдалану үшін, оны пайдалануға болады, сондықтан ыңғайлы жерде осы нұсқаулықты сақтаңыз. Егер де сіз құрылғыны сатуды шешсеңіз, Құрылғыны тартпас бұрын немесе жылжытқан кезде үйдің жаңа иелері оны қалдыру, сондай-ақ өтуге және жаңа иесіне осы нұсқаулық құрылғы және қауіпсіздік ескертулерімен оқып-таныс бола аласыз.

**Шартты белгілер**

Назар аударыңыз - Қауіпсіздік техникасы жөніндегі маңызды ақпарат



Жалпы ақпарат және кеңестер



Экологиялық ақпарат

**Көдеге жарату**

Қоршаған ортаны және адамдардың денсаулығын қорғауға көмектесіңіз. Қаптамасын көдеге жарату үшін оларды тиісті контейнерлерге орналастырып салыңыз. Электр және электрондық құрылғыларды қайта өңдеуге көмектесіңіз. Осы таңбамен белгіленген құрылғыларды тұрмыстық қалдықтармен бірге тастамаңыз. Өнімді жергілікті қайта өңдеу орнына өткізіңіз немесе жергілікті кеңсеге хабарласыңыз.

**НАЗАР АУДАРЫҢЫЗ!****Жарақат алу немесе тұншығу қаупі бар!**

Құрылғыны желіден ажыратыңыз. Желілік кәбілді кесіп алып, оны көдеге жаратыңыз. Балалар мен үй жануарлары құрылғыда жабылмауы үшін есіктің құлпын алыңыз.



Ескерту: Барлық суреттер схемалық

| | |
|--|----|
| 1 - Қауіпсіздік жөніндегі ақпарат..... | 4 |
| 2 - Бұйымның сипаттамасы..... | 7 |
| 3 - Басқару панелі..... | 8 |
| 4 - Бағдарламалар..... | 11 |
| 5 - Тұтынуы..... | 12 |
| 6 - Күнделікті пайдалану..... | 13 |
| 7 - Экологиялық жуу..... | 18 |
| 8 - Күтім және тазалау..... | 19 |
| 9 - Ақаулықтарды жою..... | 22 |
| 10 - Орнату..... | 25 |
| 11 - Техникалық сипаттамалары..... | 29 |
| 12 - Клиенттерді сүйемелдеу қызметі..... | 31 |

Құрылғыны алғаш рет қоспас бұрын келесі қауіпсіздік нұсқауларын оқып шығыңыз:



НАЗАР АУДАРЫҢЫЗ!

Алғаш пайдаланар алдынан

- ▶ Көлік кезінде зақымдалғандығының болмауын тексеріңіз.
- ▶ Барлық тасымалдау болттары алынғандығына көз жеткізіп алыңыз.
- ▶ Қаптамасын түгелдей шешіп алып, оны балалардан аулақ жерге сақтауға қойыңыз.
- ▶ Құрылғының ауыр салмағын ескере отырып, оған барлық манипуляцияларды кемінде екі адам орындауы керек.

Күнделікті пайдалану

- ▶ Бұл құрылғыны 8 жастан асқан балалар, сондай-ақ физикалық, сенсорлық немесе ақыл-ой қабілеті шектеулі адамдар немесе тәжірибе мен білім жетіспейтін адамдар пайдалануы мүмкін, егер олар оны қадағалауымен жасаса немесе құрылғыны қауіпсіз қолдану туралы нұсқаулар берілсе және олар мүмкіндігінше түсінетін болса қауіп.
- ▶ Тұрақты бақылауда болмаған жағдайда, 3 жасқа дейінгі балаларды құрылғыдан алыс ұстаңыз.
- ▶ Балаларға осы құрылғымен ойнауына тыйым салынады.
- ▶ Егер есік ашық болса, балалар мен үй жануарларын құрылғыдан аулақ ұстаңыз.
- ▶ Жуғыш заттарды балалардың қолы жетпейтін жерлерде сақтаңыз.
- ▶ Молнияларын жауып, ілгіш жіптер мен кішкене заттарды бекітіп, заттармен араласпаңыз. Қажет болса, жууға арналған арнайы сөмке немесе торды пайдаланыңыз.
- ▶ Құрылғыны дымқыл немесе дымқыл қолмен, ылғал немесе ылғал аяқтарымен немесе жалаң аяқпен ұстамаңыз.
- ▶ Ылғалдың булануына мүмкіндік беру үшін құрылғыны жұмыс барысында немесе одан кейін жаппаңыз немесе үстін жаппаңыз.
- ▶ Құрылғыға ауыр заттар немесе жылу көздері немесе ылғал қоймаңыз.
- ▶ Құрылғыны тікелей жақын жерде тұтанатын жуғыш заттарды немесе құрғақ тазалағыштарды қолданбаңыз немесе сақтамаңыз.
- ▶ Құрылғының тікелей жақын жерде жанатын спрейлерді пайдаланбаңыз.
- ▶ Еріткіштермен өңделген заттарды ауада алдын ала құрғатпай жуушы болмаңыз.



НАЗАР АУДАРЫҢЫЗ!

Күнделікті пайдалану

- ▶ Бөлмеде тұтанғыш газ болған кезде, ашаны алып тастамаңыз немесе кіргізбеңіз.
- ▶ Ыстық жууға арналған көбік немесе жөкемен материалдарын пайдаланбаңыз.
- ▶ Ұн шашырап ластанған киімдерді жуушы болмаңыз.
- ▶ Жуу процесі кезінде жуғыш зат сауытын ашпаңыз.
- ▶ Жуу процесі кезінде есігін ұстамаңыз, өйткені ол қызады.
- ▶ Судың деңгейі әйнек арқылы көрініп тұрса, машинаның есігін ашпаңыз.
- ▶ Есікті ашу кезінде оны қатты тартқыламаңыз. Есік өзі жабылатын құрылғымен жабдықталған және жуу процедурасы аяқталғаннан кейін көп ұзамай ашылады.
- ▶ Әрбір жуу бағдарламасы аяқталғаннан кейін және әдеттегі техникалық күтім жасаудан бұрын құрылғыны өшіріп, энергияны үнемдеу және қауіпсіздікті қамтамасыз ету үшін құрылғыны қуат көзінен ажыратыңыз.
- ▶ Құрылғыны розеткадан ажыратқанда, кабельді емес, ашаны ұстап тұрыңыз.

Техникалық қызмет көрсету және жуып-тазалау

- ▶ Балалар құрылғыны тек ересектердің қадағалауымен жууға немесе тазалауға болады.
- ▶ Тұрақты техникалық қызмет көрсетуді жүзеге асыру алдында құрылғыны қабырғадағы розеткадан ажыратыңыз.
- ▶ Жағымсыз иісті болдырмау үшін есікті таза күйінде ұстап, машинаны пайдаланбаған кездерде оның есігін және жуғыш зат салынатын ыдысын ашыңыз.
- ▶ Құрылғыны тазалау үшін су бүріккішін немесе бу тазалағышын қолданбаңыз.
- ▶ Қауіпті болдырмау үшін зақымдалған қуат сымын ауыстыру тек өндіруші, оның қызмет көрсетуші агенті немесе ұқсас білікті тұлғалар тарапынан жүзеге асырылуы тиіс.
- ▶ Құрылғыны өздігіңізбен жөндеуге талпынушы болмаңыз. Жөндеу қажеттігі туындағанда біздің клиенттерді сүйемелдеу қызметімізге хабарласыңыз.

Орнату

- ▶ Құрылғыны жақсылап желдетіліп тұратын жерге орнықтырыңыз. Есіктің толық ашылуына мүмкіндік беретін орынды қамтамасыз етіңіз.
- ▶ Құрылғыны дымқыл жерде немесе судың ағып кету қаупіне ұшыраған жерлерде, мысалы раковина астындағы немесе оның жанына қоймаңыз. Су ағып кеткен жағдайда қуатты өшіріп, машина табиғи түрде кебуін күтіңіз.



НАЗАР АУДАРЫҢЫЗ!

Орнату

- ▶ Құрылғыны тек 5 ° C жоғары температурада орнатыңыз және іске қосыңыз.
- ▶ Құрылғыны қабырғаға немесе жиһазға жақын кілемге қоймаңыз.
- ▶ Құрылғыны тікелей күн сәулелеріне немесе жылу көздеріне (мысалы, пештер, жылытқыштар) жақын орнатпаңыз.
- ▶ Паспорттық тақташада электрлік ақпарат қуат көзіне сәйкес келетініне көз жеткізіңіз. Сәйкестілік болмаған жағдайда электрикке жүгініңіз.
- ▶ Бірнеше коннекторлар мен ұзартқыш сымдары бар адаптерді пайдаланбаңыз.
- ▶ Тек жеткізілген электр кабелі мен шлангіні пайдаланғаныңыз жөн.
- ▶ Электр кәбілі мен айырын бүлдіріп алмаңыз. Ақауланған жағдайларда айырбастау үшін электрикке жүгініңіз.
- ▶ Жеке, қол жетімді, жерге қосылған қуат көзін пайдаланыңыз. Құрылғы жерсіндірілуге тиіс болады.
- ▶ Түтіктің және кабель қосылымдарының тығыздығы мен ағып кетуін тексеріңіз.

Арналуы

Бұл құрылғы тек кір жуғыш машина ретінде қолдануға арналған. Киім-кешектің затбелгілерінде жазылған нұсқауларды орындап отырыңыз. Ол тек қана ғимарат ішінде тұрмыста қолдануға арналған. Ол коммерциялық немесе өнеркәсіптік пайдалануға арналмаған. Құрылғыдағы өзгертулер немесе өзгертулерге жол берілмейді. Кездейсоқ пайдалану қауіп-қатерге және барлық кепілдіктердің күшін жоюға әкелуі мүмкін.

Ескерту:

Техникалық өзгерістер мен түрлі үлгілерге байланысты, келесі тараулардағы сур.тер сіздің модельден өзгеше болуы мүмкін.

2.1 Құрылғының суреттемесі

Алдыңғы бөлігі (сур. 2-1):

Артқы бөлігі (сур. 2-2):

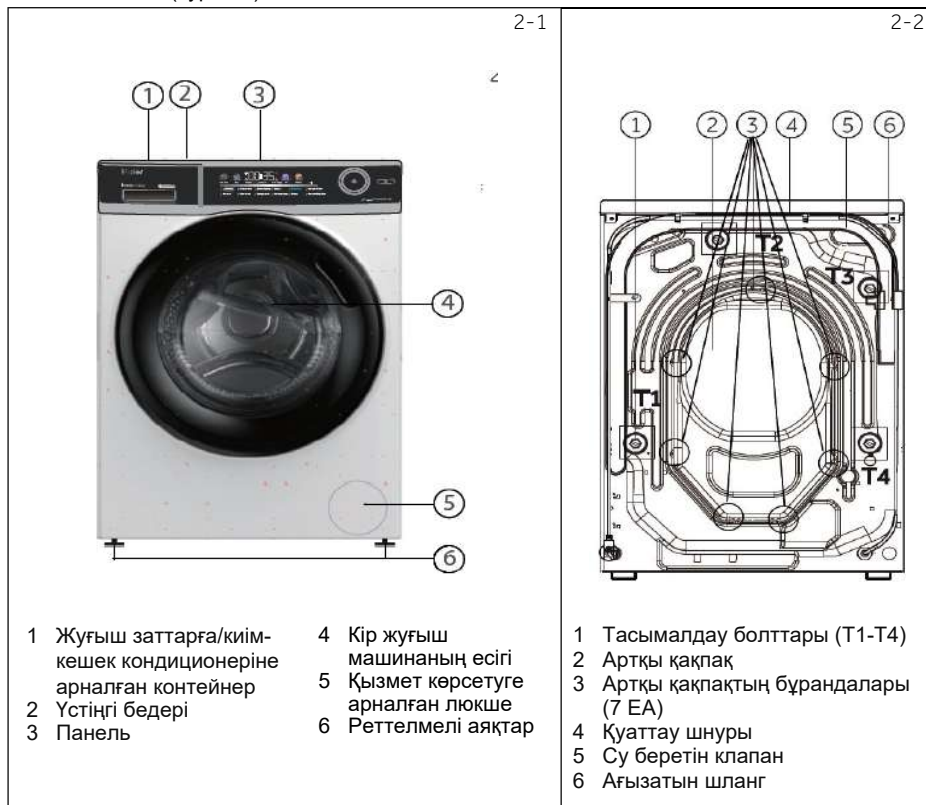

2.2 Қосымша керек-жарақтары

Осы тізімге сәйкес қосымша жабдықтарды және әдебиетті тексеріп алыңыз (сур.2-3):



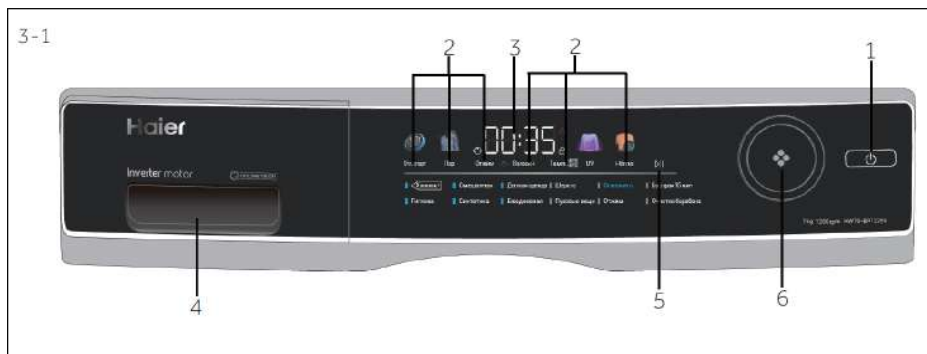

- | | | |
|----------------------------|---|------------------------------|
| 1 Қуаттау батырмасы | 3 Дисплей | 5 «Старт/Кідіріс» батырмасы |
| 2 Функционалдык батырмалар | 4 Жуғыш заттарға/киім-кешек кондиционеріне арналған контейнер | 6 Бағдарламаларды ауыстырғыш |

i Ескерту: Дыбыстық сигнал

Мынадай жағдайларда дыбыстық сигнал шығады:

- ▶ батырманы басқанда
- ▶ бағдарлама аяқталғанда
- ▶ ақаулық туындаған жағдайда

Қажет болғандығына қарай дыбыстық сигналды сөндіріп тастауға да болады; КҮНДЕЛІКТІ ПАЙДАЛАНУ бөлімін қараңыз.

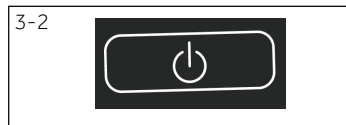

3.1 Қуаттау батырмасы

Құрылғыны іске қосу үшін осы батырмаға жанасыңыз (сур. 3-2) Дисплей жарқырап жанады. Оны өшіру үшін қайтадан басып, оны 2 секунд ұстап тұрыңыз. Біраз уақыттан кейін панельдің элементтері қосылмаса немесе жуу бағдарламасы іске қосылмаса, машина автоматты түрде өшеді.

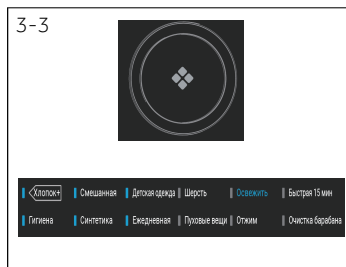

3.2 Бағдарламаларды ауыстырғыш

Тұтқаны бұрау арқылы (сур. 3-3) 142 бағдарламаның біреуін таңдауға болады, тиісті индикатор жанады және әдепкі параметрлер дисплейде көрсетіледі.

3.3 Дисплей

Дисплейде мынадай ақпарат пайда болады (сур. 3-4):

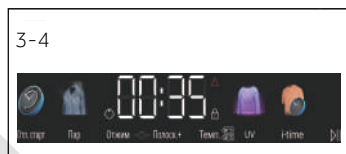

- ▶ Жуудың уақыты
- ▶ Аяқталу уақыты бойынша шегерілген қосу
- ▶ Қателіктер кодтары және қызмет көрсету жөніндегі ақпарат
- ▶ Функционалдык батырмалар және "Старт/Кідіріс" (Start/Pause) батырмасы.

3.4 Жуғыш заттарға арналған контейнер

Жуғыш зат сауытында келесі бөліктер бар (сур. 3-5):

1: Кір жуғыш ұнтақ немесе сұйық жуғыш затқа арналған бөлік.

2: Жуғыш зат қақпағы: ұнтақ үшін көтеріңіз, сұйық жуғыш зат үшін төмендетіңіз

3: Мата жұмсартқышқа арналған бөлік

4: Ысырма: контейнерді толығымен шығару үшін оны басыңыз

5: Дезинфекциялық жуғыш затқа арналған бөлік. * Бұл үлгіде жоқ. Киімге жуар алдында қолмен дезинфекциялау құралын жағыңыз.

Әр түрлі жуу температураларына арналған жуғыш заттардың түрі бойынша ұсыныстар туралы жуғыш зат туралы нұсқаулықты қараңыз (б.15).

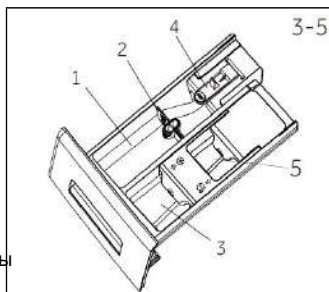

3.5 Функционалдық батырмалар

Функционалдық батырмалар (сур.3-6) іске қосар алдында тандалған бағдарламаға қосымша параметрлерді қосуға мүмкіндік береді. Дисплейде тиісті индикаторлар жанатын болады.

Құрылғыны өшіргенде немесе жаңа бағдарламаны орнатқан кезде, барлық опциялар өшіріледі. Егер түймеде бірнеше параметр болса, қажетті параметрді батырманы кезекпен басу арқылы таңдауға болады. Параметрді жою немесе оны болдырмау үшін функция түймешігін керекті индикатор жанғанша немесе басыңыз жарықдиодты индикаторы сөнеді.



Ескерту: Зауыттық баптаулары

Жақсы нәтиже алу үшін әрбір Naier бағдарламасында белгілі бір әдепкі параметрлер болады. Арнайы талаптар болмаған жағдайда әдепкі параметрлерді пайдалану ұсынылады.

3.5.1 «Температура» (Темп.) функционалдық батырмасы

Жуу бағдарламасының температурасын өзгерту үшін осы түймешікті басыңыз (сур.3-7). Ешбір мән «--» жанбаса, су қыздырылмайды.

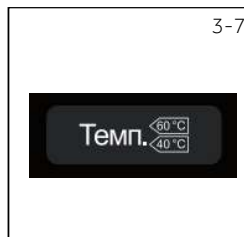

3.5.2 Функционалдық батырма «Сығу» (Отжим)

Бағдарламаның айналдыру циклын өзгерту немесе жою үшін осы батырманы басыңыз (сур.3-8). «0» мәні жанбаса, кір айналмайды.





3.5.3 «Қосымша шаю» (Полоск.+) батырмасы

Кірді тұщы таза сумен шаюды жылдамдату үшін осы түймені басыңыз (сур. 3-9). Терісі сезімтал адамдарға арналып ұсынылады.

Осы түймені тағы бір рет басу арқылы бір-үш қосымша циклды таңдауға болады. Олар дисплейде былайша ретпен пайда болады Р--0, Р--1, Р--2. Қосымша шаю саны бағдарламаға байланысты.

Ескерту: Сұйық жуғыш зат

Егер сұйық жуғыш зат қолданылса, кешіктіріп бастау бағдарламасын пайдалану ұсынылмайды.

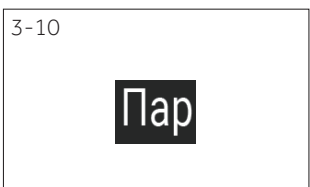

3.5.4 «Пар» батырмасы

Буды пайдаланатын бағдарламаны таңдау үшін мына батырманы басыңыз (сур.3-10). Осы аталған бағдарламаны таңдаған соң өздігімен температура орнатылатын болады. Қажет болған жағдайда Хлопок", "Синтетика", "Смешанная", "Детская одежда", "Ежедневная" режимдерін қойған кезде осы функцияны таңдауға болады. Бумен өңдеу функциясын пайдаланғанда мына белгіше жанады.



3.6 «Старт/Кідіріс» батырмасы

Бейнебетте көрсетілген бағдарламаны бастау немесе тоқтату үшін осы түймені басыңыз (сур.3-11).



3.7 Балалардан бұғаттау

Бірауықта мына батырмаларды басыңыз «Отжим» және «Полоск.+» (сур. 3-12), және де басқару панеліндегі элементтерді баспау үшін бұғаттап тастауға соларды 3 сек басып тұрыңыз. Кері бұғаттау үшін осы екі батырманы қайталап басыңыз. Функцияны жуу циклі кезінде таңдауға болады. Балалардан бұғаттау қосулы тұрғанда, сол батырмаларды басқанда «lol» (сур. 3-13) сөзі жанып тұратын болады. Өзгертілуі орындалмай тұр.



3.8 3.5.1 «Қосуды кідірту» (Отл. старт) функционалдық батырмасы

Кідірту бар бағдарламаны іске қосу үшін «Отл.старт» батырманы басасыз (сур. 3-14). Кідірту уақытының аяғына дейін 0,5-тен 24 сағат аралығында 30 минуттық қадамдармен орнатуға болады. Мысалы, 6:30 дисплейде бағдарлама циклы 6 сағат 30 минуттан кейін аяқталады дегенді білдіреді. Кідірілген бастауды іске қосу үшін «Старт/Кідіріс» батырмасын басыңыз. Бұл «Отжим» бағдарламасы үшін қолданымсыз болады.

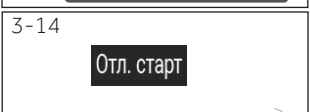

3.9 «UV» функционалдық батырмасы

Бұл функция (3-15-сурет) бағдарлама жұмыс істеп тұрған кезде ультракүлгін сәулелені пайдаланып судағы бактерияларды жояды.



3.10 «i-time» функционалдық батырмасы

Бұл функция (Сурет 3-16) әртүрлі жуу кезеңдерін жақсартады. "Гигиена", "Освежить", "Отжим", "Очистка барабана" бағдарламаларын пайдалану кезінде «i-time» режимін қосу мүмкін емес.

о Опционалды, / Жоқ

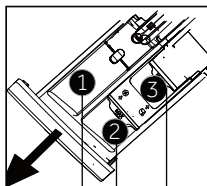

Жуғыш заттарға арналған контейнер:

- ① Жуғыш зат
- ② Жұмсартқыш немесе күтімге арналған құрал
- ③ Дезинфекциялауға арналған бөлік

| Программа | Макс. жүктелім кг. HW70-BP12269 HW70-BP12269S | Температура | | | Айнал ымның қойылғ ан жылда мдығы айн / мин. | Функция | i-time | | | | | | |
|------------------------------------|--|-------------|------------------------|----------|---|---------|--|------|---|---|--------------|------------|-----|
| | | °C 1) | қатардан таңдап алу | Орнатымы | | | | 1 | 2 | 3 | Матаның типі | Отп. старт | Пар |
| Хлопок | 7.0 | *90 дейін | 30 | ° | ° | / | Мақта | 1000 | ° | ° | ° | ° | ° |
| Синтетика | 3.5 | *60 дейін | 30 | ° | ° | / | Синтетикалық немесе аралас маталар | 1000 | ° | ° | ° | ° | ° |
| Ежедневная | 1.5 | *60 дейін | 30 | ° | ° | / | Мақта | 1000 | ° | ° | ° | / | ° |
| Освежить ⁶⁾ | 1.0 ²⁾ | * | * | / | / | / | Мақта / Синтетика | / | / | / | / | / | / |
| Детская одежда | 3.5 | *90 дейін | 40 | ° | ° | / | Мақта / Синтетика | 1000 | ° | ° | ° | ° | ° |
| Отжим | 7.0 | / | / | / | / | / | Нәзік маталар және жібек | 1000 | / | / | / | / | / |
| Быстрая ^{15³⁾} | 1.0 | *40 дейін | 0 | ° | ° | / | Мақта / Синтетика | 1000 | ° | / | ° | / | ° |
| Гигиена | 3.5 | *90 дейін | 60 | ° | ° | / | Мақта | 1000 | ° | ° | ° | / | ° |
| Смешанная | 7.0 | *60 дейін | 30 | ° | ° | / | Шамалы ластанған аралас маталар - мақта мен синтетиканы жуу | 1000 | ° | ° | ° | ° | ° |
| Очистка ба ⁴⁾ рабана | / | */90 | 90 | ° | / | / | / | / | / | / | / | / | / |
| Пуховые вещи | 3.5 | *40 дейін | 30 | ° | / | / | Төмен нәрселер | 800 | ° | / | ° | / | ° |
| Шерсть | 1.5 | *40 дейін | * | ° | ° | / | Машинада жууға болатын жүн немесе жууға болатын мата | 800 | ° | / | ° | / | ° |

*: Су ысытылмайды.

1) Арнайы гигиеналық талаптарға арналған тек 90 °C температурасында жуу температурасын таңдаңыз ;

2) Ересектерге арналған немесе көлемді киімдердің бір бөлігін, ең көбі үш балалар киімін және екі даннан көп емес көлемді төсек матасын жуу ұсынылады;

3) Сапаны жақсарту үшін дизайн және техникалық сипаттамалар ескертусіз өзгертілуі мүмкін.

4) Барабанды тазалау үшін тек арнайы тазалағышты пайдаланыңыз ;

5) Қуатты тұтынуды тексеру процедурасы: машинаны ашыңыз, мақта бағдарламасын таңдаңыз, содан кейін 60 °C таңдау үшін «Темп.» түймесін басыңыз, содан кейін максималды айналуды таңдаңыз, содан кейін «Старт/Кідіріс» түймесін басыңыз ;

6) «Освежить» бағдарламасын пайдаланғаннан кейін киіміңізді кептіру ұсынылады, себебі иістерді кетіру үшін бұл қолданылады. Су қысымының дұрыс екеніне көз жеткізіңіз.

Көрсетілген тұтыну мәндері жергілікті жағдайларға байланысты өзгеруі мүмкін.

| Бағдарлама | Температура °C | Макс. жүктемесі кг | Энергия кВт/сағ | Су, л | Жуылатын уақыты сағ:мин | Сығудың жылдамдығы % |
|------------------------------------|----------------|--------------------|-----------------|-------|-------------------------|----------------------|
| HW70-BP12269, HW70-BP12269S | | | | | | |
| | ◀ 40°C | 3,5 | 0,36 | 29 | 4:50 | 53 |
| ◀ Мақта+ * | ◀ 60°C | 3,5 | 0,53 | 36 | 4:55 | 53 |
| | ◀ 60°C | 7,0 | 0,53 | 46 | 4:50 | 53 |

* 2010/30 ЕО үшін энергоэффективті таңбалауға сәйкес стандартты бағдарлама:

◀ Мақта ◀ 60°C / ◀ 40°C +1200 айн/мин + i-time (макс.)

Мақтады ◀ 60°C / ◀ 40°C температурада жууға арналған стандартты бағдарламалар мақта матасын әдеттегі ластану деңгейін жууға жарамды. Бұл мақтаны жууға арналған энергия мен суды біріктіру тұрғысынан ең тиімді бағдарламалар. Қолданылатын судың температурасы көрсетілген цикл температурасынан ерекшеленуі мүмкін.

◀ Мақта ◀ 60°C + максималды айналдыру жылдамдығы + 1 қосымша шаю: шуды тексеру бағдарламасына сәйкес.

ЖУУ ҚҰРАЛЫН ПАЙДАЛАНУ

Жуу құралы тым көп көбік жасайды және шаюды қиындатады. Жуу құралдарын пайдалану нұсқаулығына жүгінізіз.

| ЖУУ ҚҰРАЛЫН ПАЙДАЛАНУ | | | | | | | |
|-----------------------|-------|---------------|---------------|---------------|---------------|---------|---|
| | | | | | | | |
| | / | Қызметі >=15% | Қызметі >=25% | Қызметі >=45% | Қызметі >=50% | 25g/l | |
| <1.5kg | <4 | 12g | 12ml | 5ml | 3ml | 1/3 Pcs | X |
| 2kg | 4~8 | 20g | 20ml | 8ml | 5ml | 0.5 Pcs | X |
| 4kg | 8~12 | 25g | 25ml | 15ml | 8ml | 1 Pcs | 1 |
| 6kg | 12~16 | 40g | 40ml | 25ml | 12ml | 1.5 Pcs | 1 |
| 8kg | 16~24 | 50g | 50ml | 30ml | 16ml | 2 Pcs | 2 |
| 10kg | 24~32 | 60g | 60ml | 36ml | 20ml | 2.5 Pcs | 2 |
| ≥12kg | 32~40 | 68g | 68ml | 40ml | 22ml | 3 Pcs | 3 |
| | 40~48 | 75g | 75ml | 45ml | 28ml | 3.5 Pcs | 3 |

О р т а ш а және төмен су қаттылығы, орташа кір киімін жуу үшін ғана қолайлы



Ескерту: Автоматты түрде таразылау

Құрылғы жүк салмағын анықтауға арналған жүйемен жабдықталған. Кішкене жүктемеде суды тұтынуы және кейбір бағдарламаларда жуу уақыты автоматты түрде азаяды, соның ішінде "Смешанная", "Синтетика", "Хлопок" бағдарламасы.

6.1 Электрмен қуаттау

Кір жуғыш машинаны қуат көзіне қосыңыз (220 Гц ауыспалы тоқ жиілігі 50 Гц, 6-1 сурет). Сонымен бірге ОРНАТУ бөлімін қараңыз.

6.2 Суды жалғастыру

- ▶ Қосар алдында судың тазалығын және мөлдірлігін тексеріңіз.
- ▶ Кранды ашыңыз (сур. 6-2).

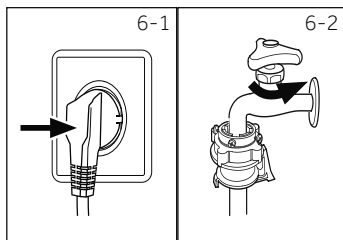

Ескерту: Герметикалылығы

Қолданар алдында, кран мен су құятын түтік арасындағы байланыстардың кез келген ағып кетуін тексеру үшін кранды ашыңыз.

6.3 Киімдерді дайындау

- ▶ Киімдерді олар жасалған маталарға (мақта, синтетикалық маталар, жүн немесе жібек) және ластану дәрежесіне қарай сұрыптау (сур. 6-3). Жапсырмаларға күтім көрсету нұсқауларына назар аударыңыз.
- ▶ Ақ маталарды түсті маталардан ажыратыңыз. Бірінші олар түлеу немесе шөгуінің жатады анықтау үшін, оларды қолмен жуу үшін көріңіз.
- ▶ Қалтаңыздан (кілттер, монеталар, т.б.) барлық нәрселерді алып тастап, күрделі сәндік заттарды (мысалы брошьтар) алып тастаңыз.
- ▶ Киім бөлшектері, нәзік маталар мен ұсақ тоқыма маталары, мысалы, жұқа перделер, арнайы жууға арналған (оны кір жуғыш машинада жууға болмайды).
- ▶ Молниясын, жабысқақтарын және ілмектерді жабыңыз және түймелердің мықтап жабылғанына көз жеткізіңіз.
- ▶ Төменгі белдеуіне іш киім, нәзік іш киімдерді және солардан құралған кішкене заттарды туатын қапшығына салыңыз, мысалы мынадай заттар, шұлықтарға, белдіктерге, кеудетартқыштар және т.б. киіңіз.
- ▶ Үлкен заттарды, парақтарды, төсек қақпақтарын және т.б. кеңейтіңіз.
- ▶ Дисктер мен басылған матаны сыртқа айналдырыңыз, боялған немесе жарқын маталар; оларды бөлек жуу ұсынылады.

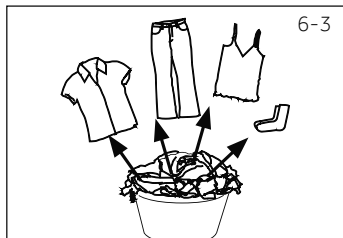

НАЗАР АУДАРЫҢЫЗ!

Тоқылмаған бұйымдар, сондай-ақ кішкентай, бос және өткір заттар заттардың бұзылуына және киім мен техникаға зақым келтіруі мүмкін.

Күтім жасау жөніндегі нұсқаулар

| Жуу | | | | | |
|-----------------------|---|--|---|--|--|
| | 95 °C дейін жуу, стандартты цикл | | 60 °C дейін жуу, стандартты цикл | | 60 °C дейін жуу, деликатты цикл |
| | 40 °C дейін жуу, стандартты цикл | | 40 °C дейін жуу, деликатты цикл | | 40 °C дейін жуу, сонша деликатты цикл |
| | 30 °C дейін жуу, стандартты цикл | | 30 °C дейін жуу, деликатты цикл | | 30 °C дейін жуу, сонша деликатты цикл |
| | Қолмен жуу, макс. 40 °C | | Жумау керек | | |
| Ағарту | | | | | |
| | Кез келген ағартқыш жарамды | | Тек оттегілік ағартқыш (құрамында хлорсыз) | | Ағартуға болмайды |
| Құрғату | | | | | |
| | Барабанда құрғату, қыздырмастан | | Шамалы температурада барабанда құрғату ісі | | Барабанда құрғатпау |
| | Жіпте іліп кептіріледі | | Жайылған қалпында құрғату | | |
| Үтіктеу | | | | | |
| | 200 °C дейінгі максималды температурада үтіктеу | | 150 °C дейінгі орташа температурада үтіктеу | | 110 °C дейінгі төмен температурада үтіктеу керек; бусыз (бумен бірге үтіктеу қайтпастай ақаулыққа апары соқтыра алады! |
| | Үтіктемеу керек | | | | |
| Матаға кәсіпқой күтім | | | | | |
| | Тетрахлорэтиленді қолдана отырып химтазалау | | Көміртекттерді пайдалана отырып химтазалау | | Химтазалауға жол бермеу |
| | Кәсіпқой дымқыл тазалау | | Кәсіпқой дымқыл тазалауға жол бермеу | | |

6.4 Кір жуғыш машинаны жүктеу

- ▶ Киімдерді бөлек-бөлек салу керек
- ▶ Артық жүктемеге жол бермеңіз. Түрлі бағдарламаларда әр түрлі жүктеме мәндері бар екенін ескеріңіз. Максималды жүктемені анықтау ережесі: кір мен барабанның үстіңгі жағы арасында кемінде 15 см бос орын болуы керек.
- ▶ Есікті абайлап жабыңыз. Киімдер, іш киімдер ілініп қалмауына көз жеткізіңіз. Тығыз іш киім есіктің ілгекке зақым келтіруі мүмкін, бұл кепілдік болмайды.

6.5 Жуғыш затты таңдау

- ▶ Жуғыштың тиімділігі мен нәтижесі пайдаланылатын жуғыш заттың сапасымен анықталады.
- ▶ Тек машинамен мақұлданған жуғыш заттарды пайдаланыңыз.
- ▶ Қажет болса, арнайы жуғыш заттарды пайдаланыңыз, мысалы, синтетикалық және жүн маталары.
- ▶ Өрқашан жуғыш зат өндірушісінің ұсынымдарын орындаңыз.
- ▶ Мұндай трихлорэтилен және ұқсас өнімдер сияқты, химиялық тазалау үшін білдіреді пайдалануға болмайды.

Анағұрлым жарамды жуғыш құралды таңдап алыңыз

| Бағдарлама | Жуғыш құралдың түрі | | | | |
|------------------|---------------------|--------------------------|------------------------------|---------|-------------------------------|
| | Өмбебап | Түсті киімдерге арналған | Деликатты маталарға арналған | Арнаулы | Киімдерге арналған жұмсартқыш |
| Хлопок | L/P | L/P | - | - | o |
| Синтетика | - | L/P | - | - | o |
| Ежедневная | L/P | L/P | - | - | o |
| Освежить | - | - | - | - | o |
| Детская одежда | - | - | L/P | L/P | o |
| Отжим | - | - | - | - | - |
| Быстрая 15 | L | L | - | - | o |
| Гигиена | L/P | L/P | - | - | L |
| Смешанная | L/P | L/P | - | - | - |
| Очистка барабана | - | - | L | L | o |
| Шерсть | - | - | L/P | L/P | o |
| Пуховые вещи | L/P | L/P | L | - | o |

L = гель/қою жуғыш зат; P = кір жуғыш ұнтақ; O = опционалды; - = жоқ.

Сұйық жуғыш затты пайдаланған жағдайда "Отложенный старт" пайдалану ұсынылмайды.

Біз пайдалануды ұсынамыз:

- ▶ Кір жуғыш ұнтақты: 20°C бастап 90°C* дейін (оңтайлы температура: 40 бастап 60 °C дейін)
- ▶ Түсті маталарды жууға арналған құрал 20 бастап 60 °C дейін (оңтайлы температура: 30-60°C)

* 90 градусқа жуық жуу температурасын арнайы гигиеналық талаптарға сәйкес таңдаңыз.

* Температураны 60 °C және одан жоғары орнатқанда, жуғыш заттың аз мөлшерін пайдалану ұсынылады. Мақта мата немесе синтетикалық матаға қолайлы арнайы дезинфекциялау құралдарын пайдалану ұсынылады.

* Төмен көбіктенетін ұнтақты немесе көбіктенбейтін ұнтақты пайдалану ұсынылады.

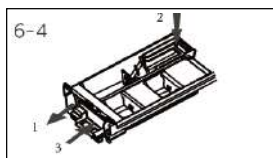

6.6 Жуғыш құралды қосу

1. Жуғыш заттың контейнерін шығарыңыз.
2. Кірдің қажетті ингредиенттерін тиісті бөліктерге қойыңыз (сур. 6-4)
3. Контейнерді абайлап жабыңыз.



Ескерту:

- ▶ Келесі жуу циклына дейін контейнерден қалған жуғыш затты алып тастаңыз.
- ▶ Жуғыш затты артығымен немесе мата жұмсартқышты асыра пайдаланбаңыз.
- ▶ Жуғыш зат бумасындағы нұсқауларды орындаңыз.
- ▶ Жаңадан әр жуу циклының басталуына дейін әрқашан жуғыш зат құйыңыз.
- ▶ 1-бөлікке қосар алдында концентрацияланған жуғыш зат сұйылтылған болуы керек.
- ▶ Сұйық жуғыш затты ең тиімді пайдалану кір жуғыш машинаға кірді бірге жүктейтін мөлшерлегіш шарды пайдалану арқылы жүзеге асырылады.
- ▶ Шегеріп бастау уақытының бітуі бойынша таңдалған болса, сұйық жуғыш затты қолданбаңыз ("Отложенный старт").
- ▶ Бағдарлама параметрлерін этикеткаларда және бағдарламаны таңдау кестесіне сәйкес күтім нұсқауларына сәйкес мұқият таңдаңыз.

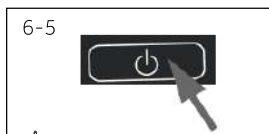

6.7 Кір жуғыш машинаны іске қосу

Құрылғыны іске қосу үшін «қосу/өшіру» (on/off) батырмасын басыңыз. Құралды өшіру үшін түймені қайта басыңыз (сур. 6-5).



6.8 Бағдарламаны таңдау

Ең жақсы жуу нәтижесін алу үшін ластану деңгейіне және кірдің түріне ең қолайлы бағдарламаны таңдаңыз. Лайықты бағдарламаны таңдау үшін бағдарламаның тұтқасын бұраңыз (сур. 6-6).



Ескерту: Иісті кетіру

Алғаш рет қолданар алдында машинаны сол машинаға кір жууға болмайтын аз мөлшерде жуғыш затты (1) немесе зиянды заттарды жою үшін арнайы тазалағышпен кіргізбестен «Барабанды тазалау» бағдарламасын (Drum Clean) іске қосып, кетіріп алу ұсынылады.



6.9 Жекелеген параметрлерді қосу

Қажетті деген опциялар мен баптауларды таңдаңыз (сур. 6-7); см. БАСҚАРУ ПАНЕЛІ.

6.10 Жуу бағдарламасын іске қосу

Іске қосу үшін «Старт/Кідіріс» (Start/Pause) батырмасын басыңыз (сур. 6-8). Құрылғы белгіленген параметрлерге сәйкес жұмыс істейтін болады. Бағдарламаны болдырмағаннан кейін ғана өзгерістер енгізуге болады.

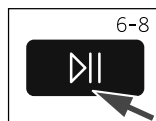

6.11 Үзіп тастау - жуудың бағдарламасын доғару

Қосылған бағдарламаны үзу үшін «Старт/Кідіріс» түймешігін басыңыз. Дисплейдегі LED индикаторы жыпылықтайды. Операцияны жалғастыру үшін оны қайтадан басыңыз.

Жоспарланған бағдарламаны және оның барлық жеке параметрлерін болдырмау үшін:

1. Ашылған бағдарламаны тоқтату үшін «Старт/Кідіріс» түймешігін басыңыз.
2. Жаңадан бағдарламаны таңдаңыз да оны іске қосыңыз.

6.12 Жуып болған соң



Ескерту: Есікті бұғаттау

- ▶ Қауіпсіздік мақсатында есік жуу циклында ішінара жабылады. Есік бағдарламаның соңында немесе бағдарлама аяқталғаннан кейін дұрыс жабылғаннан кейін ашылуы мүмкін (жоғарыда сипаттама қараңыз).
- ▶ Су деңгейі жоғары болған жағдайда, жоғары су температурасы мен айналдыру кезінде есікті ашуға болмайды; сол уақытта бейнебетте «Locl-» жанады

1. Бағдарлама циклінің соңында дисплейде «End» жазбасы пайда болады.
2. Кір жуғыш машина автоматты түрде өшеді.
3. Үрмені жеңілдетіп, әжімдердің алдын алу үшін кірді тез арада алып тастаңыз.
4. Су берілуін тоқтатыңыз.
5. Қуаттау шнурын ажыратыңыз.
6. Ылғалдылық пен иіс пайда болмас үшін есікті ашыңыз. Кір жуғыш машина көптен пайдаланылмаса, есікті ашық қалдырыңыз. Люк манжетасының төменгі жағында және жуғыш құралға арналған науада судың жиналуы қалыпты құбылыс болып табылады.



Ескерту: Күту режимі (энергияүнемдегіш режим)

Бағдарлама басталғанға дейін немесе оны аяқтағаннан кейін екі минут ішінде іске қосылмаса, қосулы тұрған құрылғы күту режиміне өтеді. Дисплей өшіп қалады. Бұл энергияны үнемдеуді.

6.13 Дыбыстық сигналды қосу және өшіру

Қажет болса, дыбыстық сигналды өшіруге болады:

1. Машинаны қосыңыз.
2. «Смешанная» бағдарламасын таңдаңыз.
3. «Темп.» батырмасын және «Пар» батырмасын бір мезгілде шамамен үш секунд бойы басып тұрыңыз.

Дисплейде «bEEP OFF» хабары пайда болады және сигнал дыбысы өшіріледі.

Дыбыстық сигналды қосу үшін осы түймешікті бір уақытта басыңыз. Дисплейде «bEEP ON» пайда болады.



Экологиялық тұрғыдан жауапты пайдалану

- ▶ Энергияны, суды, жуғыш затты және уақытты оңтайлы пайдалануды қамтамасыз ету үшін максималды жүктеме үшін нұсқаулықты орындаңыз.
- ▶ Машинаны артық жүктемеңіз (салынған киімнің үстінен қол өту керек).
- ▶ Шамалы ластанған киімдерге жууға «Быстрая 15» бағдарламасын.
- ▶ Әр жуғыш заттың нақты дозаларын қолданыңыз.
- ▶ Ең қолайлы жуу температурасын таңдаңыз - заманауи жуғыш заттар 60 °C төмен температурада тиімді тазаланады.
- ▶ Әдепкі параметрлерді тек қатты ластанған жағдайда ғана арттырыңыз.
- ▶ Бөлек кептіргішті пайдаланған кезде ең үлкен айналдыру жылдамдығын таңдаңыз.

8.1 Жуғыш құралдар үшін контейнерді тазалау

Контейнерде жуғыш заттың қалдықтары жоқ екеніне әрқашан көз жеткізіңіз. Контейнерді ұдай тазалап отырыңыз (Сур. 8-1):

1. Жуғыш зат тартпасын тоқтағанша тартып шығарыңыз.
2. Босату түймесін басып, жуғыш зат үлестіргішін алып тастаңыз.
3. Контейнерді сумен шайып, оны қайтадан машинаға салыңыз.

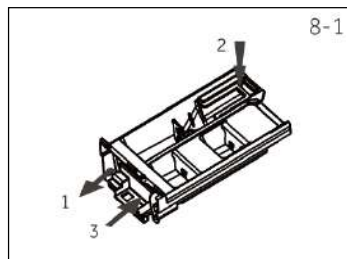

8.2 Машинаны тазалау

- ▶ Кір жуғыш машинаның тазалау және техникалық қызмет көрсету барысында, розеткадан алып тастаңыз.
- ▶ Құрылғы корпусын (сур.8-2) және резеңке элементтерді тазалау үшін сұйық сабынмен тазалаған жұмсақ шүберекті пайдаланыңыз.
- ▶ Коррозиялы, органикалық химиялық заттарды немесе еріткіштерді пайдаланбаңыз.



8.3 Су беру краны және су беру кранының сүзгісі

Сумен жабдықтауды масштабтау сияқты қатты бөлшектермен бітеліп қалмас үшін, су құбырының сүзгісін үнемі тазалаңыз.

- ▶ Қуат сымын ажыратып, су құбырын ажыратыңыз.
- ▶ Артқы су құятын түтікшені (сур.8-3) құрылғыдан және ағыннан ағытып алыңыз.
- ▶ Су мен шөткенің көмегімен сүзгілерді жуып тастаңыз (сур. 8-4).
- ▶ Сүзгіні орнына салып, кіріс шлангыны қыстырыңыз.

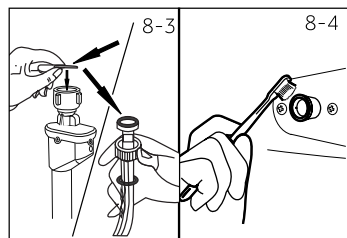

8.4 Барабанды тазалау

- ▶ Барабаннан металды заттарды, мысалы, таяқшалар мен тозанды пайда болған кезде байқаусыз зақымдалған шиналар, тиындар және т.б. (сур.8-5) алып тастаңыз.
- ▶ Тот дақтарын кетіру үшін хлорсыз тазартқышты пайдаланыңыз. Тазалағыш құралды өндірушінің нұсқауларын орындаңыз.
- ▶ Тазалау үшін қатты заттарды немесе болат жүнді қолданбаңыз.
- ▶ Барабанды тазалағаннан кейін люктің жеңіндегі дақтарды және көбікті кетіру үшін сүлгіні пайдаланыңыз. Манжеттің ішкі және сыртқы жағын таза ұстаңыз (сур.8-5).

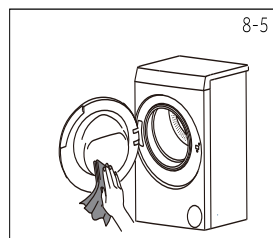

Ескерту: Барабанды тазалау

Тұрақты техникалық қызмет көрсету үшін «Очистка барабана» барабан тазалау бағдарламасын үш айда бір рет жүктемей, зиян келтіретін элементтерді жоюға кеңес береміз. Жуғыш зат қорапшасына (1) аз мөлшерде жуғыш затты қосыңыз немесе пайдалану нұсқауларына сәйкес арнайы қосытқыштарды қолданыңыз.

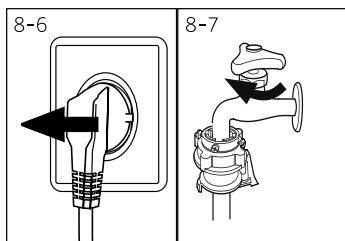

8.5 Ұзақ уақытқа мерзімінде қолданбау

Егер машина ұзақ уақыт пайдаланылмаса:

1. Электр айырын суырып алыңыз (сур. 8-6).
2. Судың берілуін сөндіріңіз (сур. 8-7)
3. Ылғалдылық пен иіс пайда болмас үшін есікті ашыңыз. Кір жуғыш машина көптен пайдаланылмаса, есікті ашық қалдырыңыз.

Келесі пайдалану алдында электр кабелін, суды төгу және ағызу түтігін мұқият тексеріңіз. Бәрі дұрыс орнатылғанына көз жеткізіңіз, және ешқандай ағыс болмайды.



Ескерту: Барабанды тазалау

Ұзақ уақыт бойы пайдаланылмағаннан кейін, машинаны және аз мөлшерде жуғыш заттың бөлігіне салыңыз (1) немесе зиянды заттарды жою үшін арнайы тазартқышпен «Очистка барабана» (Drum Clean) бағдарламасын іске қосу ұсынылады.

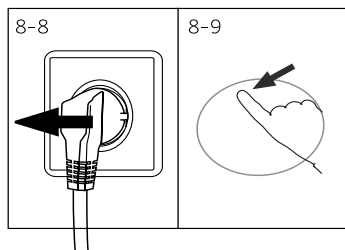

8.6 Сорғының сүзгісі

Сүзгіні айына бір рет тазалап, сорғы сүзгісін тексеріңіз:

- ▶ суды ағызбайды;
- ▶ айналмайды;
- ▶ жұмыс кезінде әдеттен тыс шу шығарады.



НАЗАР АУДАРЫҢЫЗ!

Бу қарып кету қатері! Сорғының сүзгісіндегі су өте ыстық болуы мүмкін! Кез-келген операцияны орындамас бұрын, судың салқындатылғанына көз жеткізіңіз.

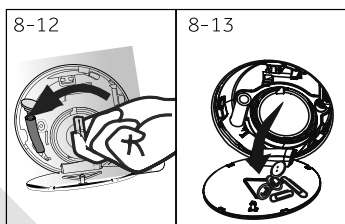
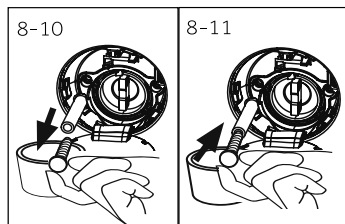

1. Кір жуғыш машинаны өшіріп, электр ашасын розеткадан ажыратыңыз (8-8 сурет).
2. Қызмет көрсетуге арналған есікті ашыңыз. Бұл үшін монета немесе бұрауыш қолдануға болады (сур.8-9).
3. Суды ағызатын жалпақ контейнерді ауыстырыңыз (сур. 8-10). Судың көлемі тасып кетуі де мүмкін болады!
4. Су төгетін түтікті шығарып, соңын контейнердің үстінен ұстаңыз (сур. 8-10).
5. Су құятын түтікшені ашасын (сур. 8-10).
6. Толық дренаждан кейін ағызу шлангіні жабыңыз (сур. 8-11) және оны құрылғыға жалғаңыз.
7. Сорғы сүзгісін сағат тіліне қарсы бағытта бұрап алыңыз (сур.8-12).
8. Ласты кетіріңіз (сур. 8-13).

9. Сорғы сүзгісін мұқият тазалаңыз, мысалы, ағын сумен (сур. 8-14).
10. Сүзгіні тығыз жерге тығыздап қойыңыз (сур.8-15).
11. Қызмет көрсету қуысының қақпағын жабыңыз.

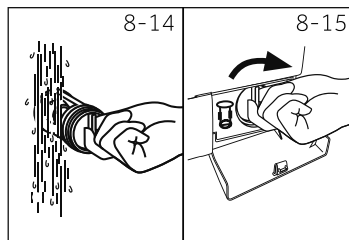

НАЗАР АУДАРЫҢЫЗ!

- ▶ Сорғы сүзгісінің мөрі таза және бүлінбейтін болуы керек. Егер қақпақ тығыз болмаса, су ағып кетуі мүмкін.
- ▶ Сүзгі өзінің орнына ғана орнықтырылуға тиіс, өйтпегенде, судың жылыстауы орын алуы мүмкін.

Тасымалдау және сақтау

Өнімді онда көрсетілген белгілерге сәйкес бастапқы орауышына тасымалдау және сақтау керек.

Жүктеу, түсіру және тасымалдау кезінде абай болыңыз.

Көлік құралы және қоймасы сақтау өнімді атмосфералық жауын-шашыннан және механикалық зақымданудан қорғауы керек.

Көптеген туындаған мәселелерді арнайы білімсіз өз бетімен шешуге болады. Мәселе туындаған жағдайда, ұсынылған барлық мүмкіндіктерді оқыңыз және сатудан кейінгі қызмет көрсету орталығына хабарласпас бұрын төмендегі нұсқауларды орындаңыз. КЛИЕНТТЕРГЕ ҚЫЗМЕТ КӨРСЕТУ бөлімін қараңыз.



НАЗАР АУДАРЫҢЫЗ!

- ▶ Қызмет көрсетуден бұрын құрылғыны ажыратып, ашаны розеткадан суырыңыз.
- ▶ Электрлік жабдықты білікті электриктер ғана қызмет көрсетуге тиіс, себебі дұрыс жөндеу жұмыстары кейіннен айтарлықтай зиян келтіруі мүмкін.
- ▶ Қауіпті болдырмау үшін зақымдалған қуат кабелін тек өндіруші, оның қызмет көрсетуші агенті немесе ұқсас біліктілігі бар адамдар ауыстыруы керек.

9.1 Ақпараттық кодтар

Төмендегі кодтар ақпарат үшін ғана көрсетіледі және жуу циклын қараңыз. Олар ешқандай әрекетті талап етпейді.

| Коды | Хабар |
|-----------|---|
| i:25 | Жуу циклының қалған уақыты 1 сағ 25 минут |
| 6:30 | сағат 30 минутты құрайды. |
| P-- 1/2/3 | 1, 2 немесе 3 қосымша шаю циклы таңдалып алынған (қараңыз ФУНКЦИОНАЛДЫҚ БАТЫРМАЛАР — «Қосымша шаю»). |
| End | Жуудың циклы аяқталды. Кір жуғыш машина автоматты түрде өшеді. |
| c i o t | Балалардан бұғаттау белсендірілді. |
| L o c t | Судың жоғары деңгейіне, судың жоғары температурасына немесе айналдыру циклына байланысты есік жабылады. |
| bEEP OFF | Дыбыстық сигнал өшірулі. |
| bEEP On | Дыбыстық сигнал қосылды. |

9.2 Кодтың көмегімен ақаулықтарды жою

| Проблема | Себебі | Шешімі |
|----------|--|--|
| CLr FLtr | • Судың ағып кету қатесі, су 6 минут ішінде кетпейді. | • Сорғының сүзгісін тазалаңыз. • Су төгетін түтікті орнатуды тексеріңіз. |
| E2 | • Бұғаттаудағы қателік. | • Есікті дұрыстап жабыңыз. |
| E4 | • Судың деңгейі арқылы болмайды 8 минут. • Су сифонды эффектпен байланысты су төгетін түтік арқылы ағызылады. | • Қран ашық тұрғанына және қысым барына көз жеткізіңіз судың қалыпты. • Ағызу шлангысының орнықтылығын тексеріп алыңыз. |
| E8 | • Су деңгейінің қорғау қателігі | • Кепілдік бойынша қызмет көрсету орталығына хабарласыңыз. |
| E5 | • Дренаж кезеңінде бос су деңгейін анықтауға болмайды | • Сорғының сүзгісін тазалаңыз. • Су төгетін түтікті орнатуды тексеріңіз. • Су деңгейінің сенсорын тексеру • Барабанды таза іске қосқаннан кейін |

| Проблема | Себебі | Шешімі |
|---------------------------|------------------------------------|--|
| F3 | • Температура датчигінің қателігі. | • Кепілдік бойынша қызмет көрсету орталығына хабарласыңыз. |
| F4 | • Қыздыру қателігі. | • Кепілдік бойынша қызмет көрсету орталығына хабарласыңыз. |
| F7 | • Электр қозғалтқыштың қателігі. | • Кепілдік бойынша қызмет көрсету орталығына хабарласыңыз. |
| FA | • Су деңгейі датчигінің қателігі | • Кепілдік бойынша қызмет көрсету орталығына хабарласыңыз. |
| FC0 немесе FC1 немесе FC2 | • Байланыс қателігі | • Кепілдік бойынша қызмет көрсету орталығына хабарласыңыз. |
| Unb | • Біркелкі емес жүктеу қатесі. | • Тексеріңіз де кірді ұқыптап барабанға салыңыз. Жүктемемі азайту. |

9.3 Кодты көрсетпестен ақауларды жою

| Проблема | Себебі | Шешімі |
|---|---|---|
| Кір жуғыш машина жұмыс істемейді. | <ul style="list-style-type: none"> • Бағдарлама әлі іске қосылмады. • Есігі дұрыс жабылмаған. • Кір жуғыш машина іске қосылмаған. • Электрқуаттаудағы іркіліс • Балалардан бұғаттау белсендірілді. | <ul style="list-style-type: none"> • Бағдарламаны тексеріп, оны іске қосыңыз. • Кір жуғыш машинаның есігі дұрыстап жабыңыз. • Машинаны қосыңыз. • Электр қуаттауды тексеріп алыңыз. • Балалардан бұғаттауды сөндіріп тастаңыз. |
| Кір жуғыш машинаға су толтырылмайды. | <ul style="list-style-type: none"> • Су келмей тұр. • Су келетін шланг майысып қалған. • Су келетін шлангтың сүзгісі бұғатталған. • Судың қысымы 0.03 МПа кем болып отыр. • Есігі дұрыс жабылмаған. • Сумен жабдықтаудағы ақаулықтар. | <ul style="list-style-type: none"> • Су келетін кранды тексеріңіз. • Су келетін шлангты тексеріңіз. • Су келетін шлангтың сүзгісін кері бұғаттаңыз. • Судың қысымын тексеріп алыңыз. • Кір жуғыш машинаның есігі дұрыстап жабыңыз. • Судың дұрыс берілуін қамтамасызетіңіз. |
| Кір жуғыш машинаға су толтырғанда суы ағып кете береді. | <ul style="list-style-type: none"> • Ағызу шлангысының биіктігі 80 см төмен тұр. • Су төгетін түтіктің соңы судың ішіне түсірілуі мүмкін. | <ul style="list-style-type: none"> • Су төгетін түтіктің дұрыс орнатылғандығын тексеріңіз. • Ағызу шлангы суда жатпағандығына көз жеткізіп алыңыз. |
| Ақаулық ағызуда. | <ul style="list-style-type: none"> • Ағызу шлангысы бұғатталып қалған. • Сорғының сүзгісі бітелген. • Ағызу шлангысының ұшы еденнен 100 см биікте тұр. | <ul style="list-style-type: none"> • Ағызу шлангысын кері бұғаттаңыз. • Сорғының сүзгісін тазалаңыз. • Су төгетін түтіктің дұрыс орнатылғандығын тексеріңіз. |
| Сығу кезінде қатты тербеледі. | <ul style="list-style-type: none"> • Тасымалдау болттарының барлығы шешілмеген болып отыр. • Машина тұрақсыз қалыпта тұр. • Кір жуғыш машина дұрыс жүктелмеген. | <ul style="list-style-type: none"> • Тасымалдау болттарының барлығын шешіп алыңыз. • Тұрақты тірек бетін ұстап, машинаны деңгейіне келтіріңіз. • Салмақты тексеріп, біртектілікті жүктеңіз. |
| Кір жуғыш машина жуу циклы аяқталғанша тоқтап қалады. | <ul style="list-style-type: none"> • Суды немесе қуат көзін дұрыс жұмыс істемеу. | <ul style="list-style-type: none"> • Электрмен жабдықтауды және суды беруді тексеріңіз. |
| Кір жуғыш машина шамалы уақытқа тоқтатылады. | <ul style="list-style-type: none"> • Дисплейде қателіктің коды жанып тұрады. • Қате жүктелгендіктен болған проблема. • Бағдарлама малып жібіту циклын орындайды. | <ul style="list-style-type: none"> • Қателіктердің кодтарын тексеріп шығыңыз. • Жүктемесін үлестіріңіз немесе азайтыңыз. • Бағдарламаны доғарыңыз және қайтадан іске қосыңыз. |

| Проблема | Себебі | Шешімі |
|--|---|---|
| Барабанның және / немесе жуғыш заттың контейнеріндегі шамадан тыс көбік. | <ul style="list-style-type: none"> Жарамайтын жуғыш зат. Жуғыш құралдың көлемін мольнан пайдалануы. | <ul style="list-style-type: none"> Жуғыш зат таңдау бойынша ұсыныстарды қараңыз. Жуғыш заттың мөлшерін азайтыңыз. |
| Жуудың уақытын автоматты түрде түзетіп алу. | <ul style="list-style-type: none"> Жуу бағдарламасының ұзақтығы реттеледі. | <ul style="list-style-type: none"> Бұл қалыпты және функционалдылыққа әсер етпейді. |
| Сығу кезіндегі іркіліс. | <ul style="list-style-type: none"> Барабан ішіндегі кірдің тепе-теңдігі. | <ul style="list-style-type: none"> Машина жүктемесін тексеріп, айналдыру бағдарламасын қайтадан бастаңыз. |
| Жуудың қанағаттанарлықсыз нәтижесі. | <ul style="list-style-type: none"> Ластану дәрежесі таңдалған бағдарламаға сәйкес келмейді. Жуғыш заттың жеткіліксіз көлемі. Максималды жүктемнен артып кетті. Кір киімдер барабанда біркелкі үлестірілмеген. | <ul style="list-style-type: none"> Басқа бағдарламаны таңдаңыз. Ластану деңгейіне және өндірушінің ұсыныстарына сәйкес жуғыш затты таңдаңыз. Жүктемені азайту. Кірді алып тастаңыз. |
| Киімдерде жуу ұнтағының қалдықтары жағылған. | <ul style="list-style-type: none"> Ерітпейтін жуу заттарының бөлшектерін ақ дақтар түрінде қалдыруға болады. | <ul style="list-style-type: none"> Қосымша шаюды орындаңыз. Жолдарды құрғақ киіммен тазалап көріңіз. Басқа жуғыш құралды пайдаланыңыз. |
| Киімдерде сұр дақтар жағылған. | <ul style="list-style-type: none"> Майлар, кремдер немесе майлар терізді майлар әсерінен туындаған. | <ul style="list-style-type: none"> Кірді арнайы тазалағышпен жууға дайындаңыз. |



Ескерту: Көбік түзілуі

Сығу циклында тым көп көбік пайда болса, қозғалтқыш тоқтайды және ағызу сорғы 90 секунд бойы жұмыс істейді. Егер көбік алу процедурасының нәтижелері 3 есеге дейін қанағаттандырмаса, бағдарлама айналдырусыз тоқтайды.

Егер қателік туралы хабарлар тіпті шараларды қабылдағаннан кейін де пайда болса, машинаны өшіріп, қуатты өшіріп, тұтынушыларды қолдау қызметіне хабарласыңыз.

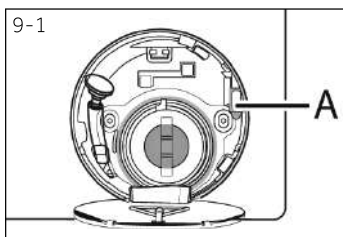

9.4 Электр қуаттауында іркіліс болған жағдайда

Ағымдағы бағдарлама және оның параметрлері сақталады.

Электрмен жабдықтауды қалпына келтіргеннен кейін жұмыс қалпына келтіріледі.

Бағдарламаның орындалуы кезінде электр қуаты өшіп қалса, есік механикалық түрде құлыпталады. Кірді алып тастау қажет болса, судың деңгейі шыны есікте көрінбеуі керек (есіктің астында болуы керек). - Жырту қаупі бар!

- ▶ КҮТІМ ЖӘНЕ ЖУУ (СОРҒЫНЫҢ СҮЗГІСІ) бөліміндегі 8.1-8.6 қадамдарын орындап шығып, судың деңгейін кемітіңіз.
- ▶ Осыдан кейін, есіктің құлпын ашқанша, қызмет көрсетуге арналған есіктің астында орналасқан тұтқаны (A) (9-1 сурет) тартып шығарыңыз.
- ▶ Барлық элементтерді ауыстырып, қызмет көрсетуге арналған есікті жабыңыз.



Кір жуғыш машина пайдаланушыға қауіпсіз жағдайда болғанда (су деңгейі тексеру люктің төмен болған жағдайда, резервуардың температурасы 55 ° C-тан төмен болса, ішкі ыдыс айналмайды), машинаның есігі ашылады.

10.1 Дайындау

- ▶ Құрылғыны қаптамасынан алып шығыңыз.
- ▶ Барлық орам материалдарын, соның ішінде көбік негізін алып тастаңыз және оларды балалардың қолы жетпейтін жерде сақтаңыз. Бумада және есігінде пакеті ашқанда су тамшы көре аласыз. Бұл суды пайдаланып зауыттық сынау туындаған қалыпты құбылыс түрінде шешіледі.

**Ескерту: Қаптамасын кәдеге жарату**

Барлық орам материалдарын балалардың қолы жетпейтін жерде сақтаңыз және оларды қоршаған ортаға зиян тигізбеңіз.

10.2 Шуды жоюға арналған тығыздағыштарды орнату туралы нұсқаулар (бар болса)

1. Шөгілетін қаптаманы ашқан кезде, құбырдағы бірнеше шуды азайтатын шүберектерді табасыз. Олар шуылды кеміту үшін қолданылады. (сур. 10-1)
2. Шуды сіңіретін төсеніштерді және екі жақты адгезиялық қорғаныш пленканы алып тастаңыз; Кір жуғыш машинаның корпусындағы шуды кетіруге арналған шүберек, сур.10-2 (2 және 4 нүктелерінде екі қысқа жастықшалар, 1 және 3 нүктелерінде екі ұзындық тросты). Машинаны тігінен қалыпты жағдайға қойыңыз.

10-1

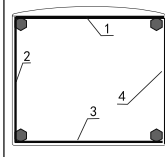

10-2

**Көмексөз:**

Шуды кетіруге арналған шкафтар қосымша болып табылады, олар шуды азайтуға көмектеседі, оларды қалағандай орнатуға болады.

10.3 Тасымалдау бұрандаларын шешіп алып тастау

Жеткізу бұрандалары ішкі зақымдануды болдырмау үшін тасымалдау кезінде құрылғының ішіне антивибрациялық компоненттерді түзетуге арналған.

1. Артқы қақпағын ашыңыз (қажет болғанда) (сур. 10-3).
2. Артқы қабырғаға, сондай-ақ резеңке тығыздағыштар мен пластиктің аралықтарын (A) машина ішіндегі барлық 4 болтты алыңыз (сур. 10-4).

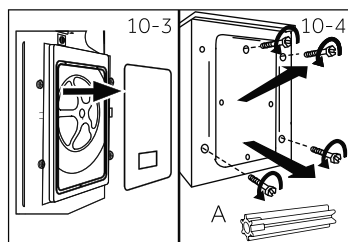

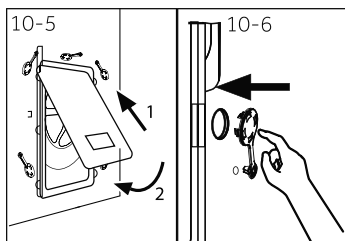

3. Артқы қақпақты проекциялау бөлігімен сыртқа қаратып екі тесікке салыңыз (сур. 10-5).
4. Тығындарын қалған тесіктерге салыңыз (сур.10-6).



Ескерту: Сенімді жерде сақтаңыз.

Кепілдік болттарын болашақта пайдалану үшін қауіпсіз жерде сақтаңыз. Құрылғыны әр жылжытпас бұрын болттарды орнатыңыз.

10.4 Құрылғыны тасымалдау

Кір жуғыш машинаны басқа орынға жылжыту қажет болса, зақымдануды болдырмау үшін жүк бекіту бұрандаларын қайта орнатыңыз:

1. Тығындарын алып тастаңыз.
2. Артқы қақпағын алып тастаңыз
3. Пластик қоятын бөліктерді және тасымалдау бұрандаларын салыңыз.
4. Болттарды кілтпен қысып тастаңыз.
5. Артқы қақпағын орнына келтіріп салыңыз.

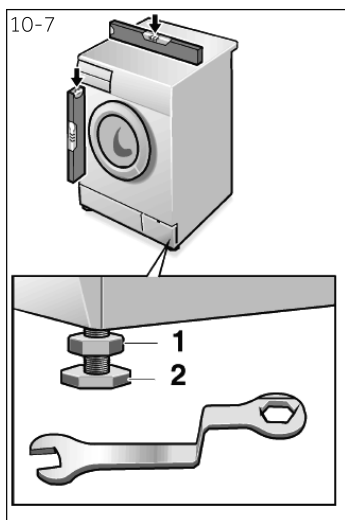

10.5 Құрылғыны түзетіп орнықтыру

Абсолюттік көлденең позицияға жету үшін барлық аяқтарды (сур. 10-7) реттеңіз. Бұл жұмыс кезінде дірілді азайтады, сондықтан шуды азайтады. Мұныменен тозуы азая береді. Туралау үшін спирттік деңгейді пайдалану ұсынылады. Қабат ретінде еден қатты әрі тегіс болуға тиіс.

1. Құлыптау контргайкасын ысырмасын (1) кілтпен босатыңыз.
2. Аяқты айналдырып бұрай отырып (2) биіктігін реттеп алыңыз.
3. Бекіткіш контргайканы (1) корпусқа қатысты бекітіңіз.

10.6 Суды ағызу үшін жалғасым

Суды дұрыс ағызу үшін түтікті пайдаланыңыз. Су төгетін түтіктің бос ұшы еденнен 100 см жоғары болмауы керек.



НАЗАР АУДАРЫҢЫЗ!

- ▶ Артқы қабырғадағы шланг ұстағышын бұрап алмаңыз.
- ▶ Су төгетін түтікті суға батыруға болмайды, оны мықтап бекітіп, тығыздау керек. Егер су төгетін түтік артқы қабырғаға бекітілмеген болса, кір жуғыш машина жұмыс кезінде суды үнемі ағызып отырады.

Мынадай қосылулар мүмкін болады:

10.6.1 Шлангіден раковинаға ағызу

- ▶ Су төгетін түтікшені раковинаның шетіндегі U-тәрізді тіреуішті тиісті өлшемнен (сур.10-8) тоқтатыңыз.
- ▶ U-тәрізді тіреуіштің сырғып кетуден жеткілікті қорғалмағанына көз жеткізіңіз.

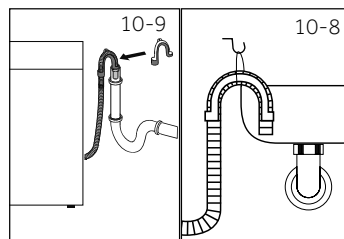

10.6.2 Шлангтан кәріз жүйесіне ағызу

- ▶ Желдету тесіктері бар көтеру құбырының ішкі диаметрі кемінде 40 мм болуы керек.
- ▶ Су төгетін түтікті 80 мм тереңдікке дейін кәріз құбырына салыңыз.
- ▶ U тәрізді тіреуішті жалғаңыз және оны мықтап бекітіңіз (сурет 10-9).

10.6.3 Шлангтан раковинаның жігіне ағызу

- ▶ Жалғасым сифоннан жоғары болуы керек.
- ▶ Төлке жалғасымы әдетте (A) төсемесімен жабылады. Кез-келген ауытқуларды болдырмау үшін оны алып тастау қажет (сур.10-10).
- ▶ Ағызатын шлангты қамытпен бекіндіріңіз.

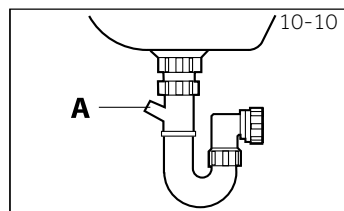

НАЗАР АУДАРЫҢЫЗ!

- ▶ Су төгетін түтік созылмауы керек. Егер сізге шлангтың ұзындығын ұзарту қажет болса, сатудан кейінгі қызметке хабарласыңыз.

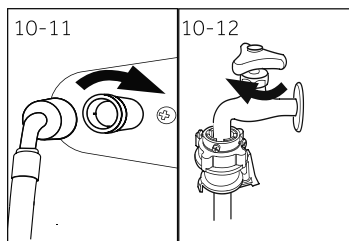

10.7 Тұ ы сумен жабдықтауға қосылу

Төсемелері орныққандығына көз жеткізіп алыңыз.

1. Су құятын түтікшені қысық ұшы бар құрылғыға жалғаңыз (сур.10-11). Бұрама жалғасымын қолмен бұрап қысыңыз.
2. Басқа екінші ұшын 3/4 «су құятын шүмегіне жалғаңыз (сур.10-12).

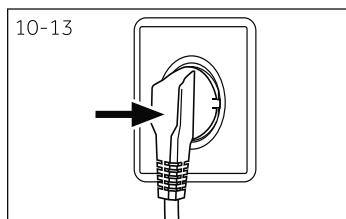

10.8 Қуаттау көзіне жалғасу

Өрбір қосылым алдында тексеріп алыңыз:

- ▶ қуат көзі, розетка мен сақтандырғыш затбелгіге сәйкес келеді.
- ▶ розетка жерге тұйықталған, ешқандай қосымша өрнектер немесе ұзартқыш сымдар пайдаланылмаған.
- ▶ штепсельдік ұш және розетка бір-біріне қатаң сәйкес келеді.

Айырды розеткаға қыстырыңыз (сур. 10-13).



НАЗАР АУДАРЫҢЫЗ!

- ▶ Өрқашан барлық қосылымдардың (қуат сымы, су төгетін және су түтікшелері) тығыз, құрғақ және суды жібермейтініне көз жеткізіңіз!
- ▶ Бұл бөлшектердің ешқашан щеткалмағанына, бүктелгеніне немесе бұралмағанына көз жеткізіңіз.
- ▶ Қауіпті болдырмау үшін зақымдалған электр кабелін қызмет көрсету агенті ауыстыруы керек (кепілдік картасын қараңыз).
- ▶ Су төгетін түтіккі суға батыруға 1болмайды, ол қатты бекітіліп, тығыз болуы керек. Сутөгетін түтік жерге орнатылса немесе құбыр 80 см-ден аз болса, кір жуғыш машина толтырылған кезде суды ағызып тұрады (автоматты ағызу).
- ▶ Ағызатын шлангты ұзартуға болмайды. Қажет болса, сатудан кейінгі қызмет көрсету бөліміне хабарласыңыз.

11.1 Техникалық сипаттамалары

| Сауда маркасының атауы | Haier | |
|--|--------------|---------------|
| | HW70-BP12269 | HW70-BP12269S |
| Модель атауы | | |
| Теңгерімді сыйымдылығы (кг) | 7 | |
| Энергия тиімділігі классы | A+++ | |
| Жылына энергия тұтынуы (АЭС кВт*сағ/жыл) ¹⁾ | 107 | |
| 60° С температурада «Мақта» режимінде электр қуатын тұтыну және толық жүктеме (кВт*сағ/цикл) | 0.52 | |
| «Мақта» режимінде 60° С температурада электр энергиясын тұтыну және ішінара жүктеме (кВт*сағ/цикл) | 0.53 | |
| «Мақта» режимінде 40° С температурада электр энергиясын тұтыну және ішінара жүктеме (кВт*сағ/цикл) | 0.36 | |
| Өшірулі жағдайда салыстырмалы тұтынылатын қуаттылық (Вт) | 0.32 | |
| Қосулы тұрғандағы тұтынылатын қуат (W) | 0.33 | |
| Жылына суды тұтынуы (AW/л/жыл) ²⁾ | 8046 | |
| Сығу/құрғату режимінің тиімділік класы ³⁾ | B | |
| Сығудың макс.жылдамдығы (айн/мин) ⁴⁾ | 1170 | |
| Ылғалдың қалатын құрамдылығы (%) ⁴⁾ | 53 | |
| 60°С температурасында "Мақта" стандартты бағдарламасы ⁵⁾ | | |
| 40°С температурасында "Мақта" стандартты бағдарламасы ⁵⁾ | | |
| «Мақта» бағдарламасының уақыты 60° С температурада және толық жүктемемен (мин) | 290 | |
| Бағдарлама уақыты «Мақта» 60° С температурада және ішінара жүктеме (мин) | 295 | |
| Бағдарлама уақыты «Мақта» 40° С температурада және ішінара жүктеме (мин) | 290 | |
| (Ті в мин) қыстырулы тұрған жағдайда ұзақтығы ⁶⁾ | 3.5 | |
| Ауамен таралатын шуыл (жуу/сығу) дБ(А)-мен отн. 1пВт ⁷⁾ | 50/72 | |
| Типі | автономды | |

1) «Мақта 60°С» және «40°С» бағдарламаларында толық және ішінара жүктеу кезінде 220 стандартты жуу циклына, сондай-ақ қуатты үнемдеу режимінде тұтынуға негізделген. Нақты энергияны тұтыну құрылғыны қалай қолдануға байланысты.

2) «Мақта 60°С» және «Мақта 40°С» бағдарламалары бойынша температурада толық және жартылай жүктелген 220 стандартты жуу циклына негізделген. Нақты суды тұтыну құрылғыны қалай қолдануға байланысты.

3) Класс G ең аз тиімді, ал A класы ең мол тиімді болып табылады.

4) Стандартты бағдарлама бойынша «Мақта мата» 60°С температурада толық жүктемені және «Мақта мата» стандартты бағдарламасын 40° С температурада жартылай жүктемемен.

5) «Мақта жууға арналған стандартты бағдарлама 60°С» және «стандартты мақта матаны жуу 40°С температурада» стандартты жуу бағдарламалары болып табылады, оларда жапсырмадағы және техникалық ақпарат парағында ақпарат бар. Олар мақтадан жасалған төменгі іш киімнің орташа дақтары жууға жарамды және электр және суды тұтыну бойынша ең тиімді болып табылады.

6) Электр энергетикалық басқару жүйесі болған жағдайда.

7) EN стандартты сынақ бағдарламасына негізделген: «Мақта» 60°С температурада толығымен жүктеледі + максималды айналу жылдамдығы + i-time (макс.).

11.2 Қосымша те никалық деректер

| | |
|------------------------|------------------------------|
| Модель атауы | HW70-BP12269 / HW70-BP12269S |
| Пішіні (Б x Е x Т), мм | 850x595x460 |
| Кернеу, В | 220-240 В ауыспал.тоқ, 50 Гц |
| Тоқтың күші, А | 10 |
| Максималды қуаты, Вт | 1950 |
| Судың қысымы, мПа | $0.03 \leq P \leq 1$ |
| Нетто салмағы, кг | 56 |

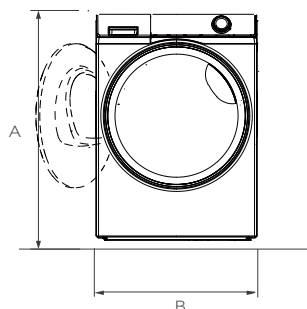

АЛДЫҒЫ КӨРІНІС

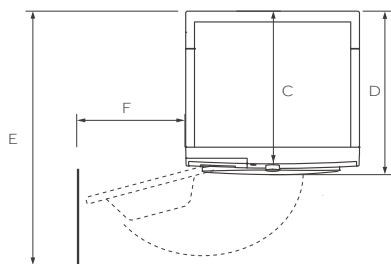

ҚАБЫРҒА ЖОҒАРЫ КӨРІНІС

| ӨНІМДІҢ ӨЛШЕМДЕРІ | HW70-BP12269 / HW70-BP12269S |
|--|------------------------------|
| A Өнімнің жалпы биіктігі, мм | 850 |
| B Өнімнің жалпы ені, мм | 595 |
| C Өнімнің жалпы тереңдігі (басқару панелімен), мм | 403 |
| D Өнімнің жалпы тереңдігі, мм | 460 |
| E Есігі толығымен ашық өнімнің тереңдігі, мм | 940 |
| F Есікті толық ашу үшін өнімнен қабырғаға дейінгі ең аз қашықтық, мм | 225 |

Ескерту: Құрылғыңыздың нақты биіктігі аяқтардың машинаның түбінен қаншалықты ұзартылғанына байланысты. Құрылғыны орнататын кеңістік оның өлшемдерінен кемінде 40 мм кеңірек және 20 мм тереңірек болуы керек.

Клиенттерді қолдау қызметі

Нуег компаниясының тұтынушыларға қолдау көрсету қызметіне, сондай-ақ түпнұсқалық қосалқы бөлшектерді пайдалануға кеңес береміз. Егер сіздің тұрмыстық техникамен қиындықтарыңыз болса, алдымен «Ақауларды жою» бөлімін оқып шығыңыз.

Егер де сіз проблемаңыздың шешімін таба алмаған болсаңыз, мынаған жүгініңіз:

— біздің ресми дилерімізге немесе

— колл-орталыққа қоңырау шалыңыз:

8-800-250-43-05 (РФ),

8-10-7-800-2000-17-06 (РБ),

00-800-2000-17-06 (Өзбекстан)

0-800-308-989 (Украина)

— www.haier-europe.com сайтына кіріңіз, онда сіз қызмет көрсету туралы сұрау жібере аласыз және жиі қойылатын сұрақтарға жауап таба аласыз.

Қызмет көрсету орталығына хабарласқан кезде, төмендегі ақпаратты дайындаңыз, ол сіз төлтеушінің атына және тексеруге болады:

Моделі _____

Сериялық нөмірі _____

Сатылған күні _____

Сонымен қатар, кепілдігінің және сатылғаны туралы құжаттардың болуын тексеріңіз.



Маңызды! Құралда сериялық нөмірінің болмауы өндіруші үшін құралды сәйкестендіруді және нәтижесінде кепілдік қызмет көрсетуді мүмкін емес етеді. Құралдан зауыттық сәйкестендіру тақтайшаларын алып тастауға тыйым салынады. Зауыттық тақтайшалардың болмауы кепілдік міндеттемелерді орындаудан бас тартуға себеп болуы мүмкін.

Осы құжатқа алдын ала ескертусіз бір өзгерістердің енгізілуі мүмкін. Өндіруші бұдан әрі ескертусіз бұйымның дизайны мен жабдықтарына өзгерістер енгізуге құқылы.

КЕПІЛДІК ТАЛОНЫ

Құрметті сатып алушы!

«Хайер Индастри РУС» ЖШҚ, 423800, Татарстан Республикасы, Набережные Челны, ул. Хайер корпорациясы, 130 ғимараты, сіздің таңдауыңыз үшін сізге алғыс білдіреді, осы бұйымның жоғары сапасы мен мүлтіксіз қызмет етуіне оның пайдалану ережелерін сақтағанда кепілдік береді. Тұрмыста пайдалануға арналған кір жуғыш машиналардың қызмет етулерінің ресми мерзімі — бұйым соңғы тұтынушыға табыс етілген күннен бастап 7 жыл құрады. Өнімнің жоғары сапасын есепке алғанда пайдаланудың нақты мерзімі ресмиден айтарлықтай артып кетуі мүмкін. Бұйымның қызмет ету мерзімі аяқталғаннан кейін профилактикалық жұмыстарды жүргізу және ұсыныстар алу үшін Хайер Авторландырылған серіктестігіне жүгінуді ұсынамыз. Бүкіл өнім пайдаланудың жағдайларын есепке алумен жасалған және техникалық талаптарға сәйкестікке тиісті сертификаттаудан өткен.

Жаңсақтықтарға жол бермеу үшін сізден сатып алғанда пайдалану жөніндегі нұсқаулықпен, кепілдікті міндеттемелермен мұқият танысып алуды және кепілдік талонның дұрыс толтырылуын тексеруді сұраймыз. Кепілдік талон қате немесе толық емес толтырылған жағдайда сатушы ұйымға жүгінісіз. Бұл бұйым тұрмыстық мақсаттың техникалық құрделі тауары болып табылады. Егер сіз сатып алған бұйым арнайы орнатуға немесе қосымша қызмет талап ететін болса, сізге Хайер Авторландырылған серіктесіне жүгінуді қадағалай ұсынамыз. Осы кепілдік талонмен «Хайер» Корпорациясы бұйымның кемшіліктері анықталған жағдайда тұтынушылар құқықтарын қорғау туралы қолданыстағы заңнамамен, басқа нормативтік актілермен бекітілген тұтынушылар талаптарын қанағаттандыру бойынша міндеттемелерді өзіне алғанын растайды. Алайда, «Хайер» Корпорациясы төменде мақсудандалған шарттар сақталмаған жағдайда кепілдікті, сонымен қатар қосымша сервистік қызмет көрсетуден бас тарту құқығын өзіне қалдырады.

Кепілдікті және қосымша сервистік қызмет көрсетудің шарттары

Кепілдікті және қосымша сервистік қызмет көрсету тек қана белгіленген үлгідегі кепілдік талонымен жиынтықталған бұйымдарға қатысты болады. «Хайер» Корпорациясы тауар тұтынушыға табысталған күннен бастап 12 ай кепілдік мерзім белгілейді және тауар тұтынушыға табысталған күннен бастап 36 ай бойы қосымша сервистік қызмет көрсетуді жүргізеді. Кір жуғыш машинаның инверторлық моторына кепілдік мерзім - бұйымның соңғы тұтынушы сатып алған күннен бастап 12 жыл. Ықтимал жаңсақтықтарға жол бермеу үшін қызмет ету мерзімі ішінде бұйымға сатылған кезде қос тіркелетін құжаттарды (тауарлық чек, кассалық чек, пайдалану жөніндегі нұсқаулық, кепілдік талоны) сақтап қойыңыз. Бұйымға қосымша сервистік қызмет көрсету — Өндірушінің кінәсінен бұйымда пайда болған ақауларды тұтынушы үшін тегін жою. Бұндай қызмет тек қана бұйым иесі тауарлық және кассалық чектерді, бұйымды сатып алу дерегін растайтын басқа құжаттарды көрсеткенде ғана көрсетіледі.

Кепілдікті қызмет көрсетуді тек қана Хайер Авторландырылған серіктестері жүргізеді. Авторландырылған серіктестердің ЕАЭО өңіріндегі толық тізімін сіз келесі телефондар арқылы «Хайер» Ақпараттық орталығында біле аласыз:

8-800-250-43-05 - Ресей Тұтынушыларына арналған (Ресей өңірлерінен тегін қоңырау шалу)
8-10-800-2000-17-06 - Беларусь Тұтынушыларына арналған (Беларусь өңірлерінен тегін қоңырау шалу)
0-800-308-989 - Украина Тұтынушыларына арналған (Украина өңірлерінен тегін қоңырау шалу)
00-800-2000-17-06 - Өзбекстан Тұтынушыларына арналған (Өзбекстан өңірлерінен тегін қоңырау шалу)

немесе сайтта: www.haier-europe.com немесе келесі электрондық пошта арқылы сұрату жасап біле аласыз: help@haieronline.ru. Авторландырылған серіктестердің деректері өзгеріп кетуі мүмкін, анықтамалар үшін «Хайер» Ақпараттық орталығына жүгінін.

Кепілдікті және қосымша сервистік қызмет ақаулықтары келесілердің салдарынан пайда болған бұйымдарға көрсетілмейді:

- тұтынушының тауарды пайдалану, сақтау және/немесе тасымалдау жағдайлары мен ережелерін бұзуы;
- бұйымды қате орнату, баптау және/немесе іске қосу;
- тоңазытқыш сұлбамен жұмыстар технологияларын және электрлік қосылуларды бұзу, сонымен қатар бұйымды монтаждауға құжатпен расталған тиісті біліктілігі жоқ тұлғаларды тарту;
- пайдалану бойынша нұсқаулық талап еткен жағдайда бұйымға уақтығы техникалық қызмет көрсетілмегенде;
- су құбырларының желісіндегі артық немесе жеткіліксіз қысымнан;
- бұйымның осы түріне сәйкес келмейтін жуғыш құралдарды пайдалану, сонымен қатар жуғыш құралдардың ұсынылған мөлшерлемесінен асып кеткенде;
- бұйымды ол арналмаған мақсаттарда пайдаланғанда;
- үшінші тұлғалардың әрекеттерінен: уәкілеттері өзгеріп кетуі немесе өндіруші рұқсат етпеген құрылымдық немесе сызбалы техникалық өзгерістерді енгізуі;
- Мемлекеттік Техникалық Стандарттардан (MEMCT-ден) және қуат беру желілердің нормаларынан ауытқу;
- еңсерілмейтін күш әрекеттерінен (апат, өрт, найзағай және т. б.);
- жазатын оқиғалардан, тұтынушының немесе үшінші тұлғалардың қасқана немесе абайсыз әрекеттерінен
- бұйымның ішіне бөгде заттардың, заттектердің, сұйықтықтардың, жәндіктердің, жәндіктердің тіршілік әрекеттерінің өнімдерінің түсуінен пайда болған бұзылулар анықталса;

Кепілдікті және қосымша қызмет көрсету жұмыстардың келесі түрлеріне қатысты болмайды:

- бұйымды пайдаланатын жерде орнату іске қосуға;
 - тұтынушыға бұйымды пайдалану жөнінде нұсқау және кеңес беруге;
 - бұйымды сыртынан немесе ішінен зартауға.
- Кепілдікті және қосымша қызмет көрсету төменде аталған шығыс материалдар мен керек-жарақтар жатпайды:
- кір және ыдыс жуғыш машиналарға арналған сүзгілерге, суды жеткізу/ағызуға арналған құбыршөктерге;
 - бұйымға қосымша тіркелетін құжаттама.
- Бұйымға мерзімді қызмет (сүзгілерді ауыстыру және т. б.) тұтынушының қалауы бойынша қосымша ақыға жүргізіледі.

Маңызды! Аспапта сериялық нөмірдің болмауы Өндірушіге аспапты сәйкестендіруге, және де, нәтиже ретінде, оған кепілдікті қызмет көрсетуге мүмкіндік бермейді. Аспаптан зауыттық сәйкестендіруші тақтайшаларды алып тастауға тыйым салынады. Зауыттық тақтайшалардың болмауы кепілдікті міндеттемелерді орындаудан бас тартудың себебіне айналуы мүмкін.

| Ресми атауы | Қала | Клиентке арналған телефон | Мекенжайы |
|--|------------------|---------------------------|--|
| «Единая служба сервиса А-Айсберг» жабық акционерлік қоғамы | Мәскеу | 8-800-250-43-05 | 127644, Мәскеу қ., Вагоно-ремонтная көш., 10 үй, 1-құр. |
| «Авторизованный Центр «Пионер Сервис» жауапкершілігі шектеулі қоғамы | Санкт-Петербург | 8-800-250-43-05 | 191040, Санкт-Петербург қ., Лиговский даңғ., 52 үй, А-лит. |
| «Архсервис- центр» жауапкершілігі шектеулі қоғамы | Архангельск | 8-800-250-43-05 | 163000 Архангельск қ., Воскресенская көш., 85 үй |
| «Техинсервис» жауапкершілігі шектеулі қоғамы | Сочи | 8-800-250-43-05 | 354068, Сочи қ., Донская көш., 3 |
| «ТехноВидеоСервис» жауапкершілігі шектеулі қоғамы | Қазан | 8-800-250-43-05 | 420100, Қазан, Проточная көш., 8 үй, |
| ДОМСЕРВИС жауапкершілігі шектеулі қоғамы | Владимир | 8-800-250-43-05 | 600017, Владимир қ., Батурин көш., 39 үй |
| ТРАНССЕРВИС жауапкершілігі шектеулі қоғамы - Краснодар | Краснодар | 8-800-250-43-05 | 350058, Краснодар қ., Кубанская көш., 47 |
| ТРАНССЕРВИС жауапкершілігі шектеулі қоғамы -Т.Новгород | Төменгі Новгород | 8-800-250-43-05 | 603098, Төменгі Новгород қ., Артельная көш., 31 үй |
| ТРАНССЕРВИС жауапкершілігі шектеулі қоғамы -Екатеринбург | Екатеринбург | 8-800-250-43-05 | Екатеринбург, ст. Шарташская, 10 |
| «Циклон» жауапкершілігі шектеулі серіктестігі | Омбы | 8-800-250-43-05 | 644042, Омбы, К.Маркс даңғылы, 34а, кеңсе 410 |
| «ГлавБитСервис» жауапкершілігі шектеулі қоғамы | Томск | 8-800-250-43-05 | Томск, ст. Маяковская 25/7 |
| «Сервисбыттехника» жауапкершілігі шектеулі қоғамы | Орынбор | 8-800-250-43-05 | 460044, Орынбор қ., Конституция көш., 4 үй |
| «Сибсервис» жауапкершілігі шектеулі қоғамы | Новокузнецк | 8-800-250-43-05 | 654066, Новокузнецк қ., Грдина көш., 18 үй |
| АРГОН-СЕРВИС жауапкершілігі шектеулі қоғамы | Новороссийск | 8-800-250-43-05 | 353905, Новороссийск қ., Серов көш., 14 |
| АЛИКА-СЕРВИС жауапкершілігі шектеулі қоғамы | Иркутск | 8-800-250-43-05 | 664019, Иркутск қ., Писарев көш., 18-а-үйі |
| Сервис орталығы | Ташкент | (+998 71) 207 10 01 | - |
| «CBTService» ОДО | Минск | 375-17-262-95-50 | Минск, ст. Мең Колас 52 |
| «RoyalTerm» жауапкершілігі шектеулі серіктестігі | Минск | 375-29-198-11-50 | Минск, ст. Орловская 40А, 7 кеңсе |
| «Сервис Маг» ЖШС | Алматы қаласы | 7 (727) 233 30 00 / 3210 | 050016, Алматы қ, Сүйінбай даңғылы 38А |
| «Ascon-7» ЖШС | Алматы қаласы | 7 (727) 397 75 75 | 050010, Алматы қ. Сағадата Нұрмағамбетова 25 |

АСО тізбесі өзгертілуі мүмкін. Өзекті ақпаратты сіз біздің сайтымыздан ала аласыз www.haier-europe.com

Дякуємо вам за вибір продукції Haier.

Перед використанням уважно прочитайте дану інструкцію. Інструкція містить важливу інформацію, яка допоможе вам отримати максимальну користь від використання вашого пристрою та забезпечить безпечне та правильне встановлення, використання та технічне обслуговування.

Зберігайте цю інструкцію у зручному місці, щоб ви завжди могли скористатися нею для належного та безпечного використання пристрою. Якщо ви вирішите продати пристрій, віддати або залишити його новим власникам будинку, коли будете переїжджати, передайте також і це керівництво, щоб новий власник міг ознайомитися із пристроєм і попередженнями про безпеку.

**Умовні позначення**

Увага — важлива інформація з техніки безпеки



Загальна інформація та поради



Екологічна інформація

**Утилізація**

Допоможіть захистити навколишнє середовище та здоров'я людей. Помістіть упаковку у відповідні контейнери для її утилізації. Допоможіть в утилізації відходів електричних і електронних пристроїв. Не викидайте пристрої, позначені цим символом, разом із побутовими відходами. Передайте виріб місцевому підприємству з переробки або зверніться до місцевого офісу.

**УВАГА!****Небезпека травми або удушення!**

Від'єднайте пристрій від мережі. Відріжте кабель електромережі й утилізуйте його. Зніміть дверний фіксатор, щоб діти і домашні тварини не закрилися в приладі.



Примітка: Всі малюнки схематичні

| | |
|-------------------------------------|----|
| 1 - Інформація про безпеку | 4 |
| 2 - Опис виробу..... | 7 |
| 3 - Панель управління..... | 8 |
| 4 - Програми..... | 11 |
| 5 - Споживання..... | 12 |
| 6 - Щоденне використання..... | 13 |
| 7 - Екологічне прання..... | 18 |
| 8 - Догляд та очищення..... | 19 |
| 9 - Усунення несправностей..... | 22 |
| 10 - Установка..... | 25 |
| 11 - Технічні характеристики..... | 29 |
| 12 - Служба підтримки клієнтів..... | 31 |

Перед першим використанням пристрою прочитайте наступні рекомендації з безпеки:



УВАГА!

Перед першим використанням

- ▶ Переконайтеся, що немає пошкоджень при транспортуванні.
- ▶ Переконайтеся, що всі транспортні болти видалені.
- ▶ Вийміть увесь пакувальний матеріал і зберігайте його подалі від дітей.
- ▶ З огляду на велику вагу пристрою виконувати всі маніпуляції з ним повинні як мінімум дві людини.

Повсякденне використання

- ▶ Цей пристрій може використовуватися дітьми у віці від 8 років і старше, а також особами із обмеженими фізичними, сенсорними або розумовими здібностями або відсутністю досвіду і знань, якщо вони роблять це під наглядом або якщо їм була надана інструкція щодо безпечного використання пристрою й вони розуміють можливі небезпеки.
- ▶ Не підпускайте дітей віком до 3 років близько до пристрою, якщо вони не перебувають під постійним контролем.
- ▶ Дітям не дозволяється грати із пристроєм.
- ▶ Тримайте дітей і домашніх тварин подалі від пристрою, коли його двері відкриті.
- ▶ Зберігайте миючі засоби в недоступному для дітей місці.
- ▶ Застібніть блискавки та закріпіть усі нитки й дрібні елементи, що звисають, задля уникнення заплутування речей. При необхідності використовуйте спеціальний мішок або сітку для прання.
- ▶ Не торкайтеся пристрою вологими або мокрими руками, а також коли у вас вологі чи мокрі ноги, або якщо ви босоніж.
- ▶ Не закривайте і не накривайте пристрій під час роботи або після неї, щоб забезпечити можливість випаровування вологи.
- ▶ Не розміщуйте важкі предмети або джерела тепла чи вологи на пристрої.
- ▶ Не використовуйте та не зберігайте легкозаймисті миючі засоби або засоби для хімічної чистки у безпосередній близькості від пристрою.
- ▶ Не використовуйте легкозаймисті аерозолі у безпосередній близькості від пристрою.
- ▶ Не можна прати предмети одягу, оброблені розчинниками, якщо вони попередньо не були висушені на повітрі.

**УВАГА!****Повсякденне використання**

- ▶ Не виймайте та не вставляйте вилку при наявності в приміщенні горючого газу.
- ▶ Не слід здійснювати гаряче прання поролону або губчастих матеріалів.
- ▶ Не можна прати білизну, забруднену борошном.
- ▶ Не відкривайте контейнер для миючих засобів у процесі прання.
- ▶ Не торкайтеся дверцят у процесі прання, оскільки вони нагріваються.
- ▶ Не відкривайте дверцята машини, якщо через них видно рівень води.
- ▶ Не застосовуйте силу при відкритті дверцят. Дверцята оснащені пристроєм самоблокування та відкриваються незабаром після завершення процедури прання.
- ▶ Вимикайте пристрій після виконання кожної програми прання та перед проведенням будь-якого поточного технічного обслуговування, а також від'єднуйте пристрій від джерела електроживлення, щоб заощадити електроенергію та забезпечити безпеку.
- ▶ При від'єднанні пристрою від розетки тримайтеся за вилку, а не за кабель.

Технічне обслуговування та мийка

- ▶ Діти можуть мити або прибирати пристрій тільки під наглядом дорослих.
- ▶ Перед проведенням регулярного технічного обслуговування вимкніть пристрій від електромережі.
- ▶ Щоб уникнути появи неприємного запаху підтримуйте люк у чистоті та залишайте дверцята і контейнер для миючих засобів відкритими, коли машина не використовується.
- ▶ Не використовуйте розпилювач води або пари для мийки пристрою.
- ▶ Щоб уникнути небезпеки заміну пошкодженого кабелю живлення повинен виконувати тільки виробник, його сервісний агент або аналогічні кваліфіковані особи.
- ▶ Не намагайтеся відремонтувати прилад самостійно. При необхідності ремонту, зверніться до нашого відділу обслуговування клієнтів.

Встановлення

- ▶ Пристрій слід розмістити в добре провітрюваному місці. Забезпечте положення, що дозволяє відкривати дверцята повністю.
- ▶ Не встановлюйте прилад на відкритому повітрі у вологому місці або в зоні, де можливі витoki води, наприклад, під раковину або поруч із нею. У разі витoku води вимкніть електроживлення та дочекайтеся висихання машини природним чином.



УВАГА!

Встановлення

- ▶ Встановлюйте та використовуйте прилад тільки при температурі вище 5 °С.
- ▶ Не розміщуйте прилад безпосередньо на килимі, поруч зі стіною або меблями.
- ▶ Не встановлюйте пристрій у зоні потрапляння прямих сонячних променів або поблизу джерел тепла (наприклад, плит, обігрівачів).
- ▶ Переконайтеся, що інформація про електричне живлення на табличці відповідає джерелу живлення. У разі невідповідності зверніться до електрика.
- ▶ Не використовуйте перехідники з декількома роз'ємами і подовжувачі.
- ▶ Переконайтеся у використанні електричного кабелю та шланга, що входять у комплект пристрою.
- ▶ Слідкуйте за тим, щоб не пошкодити кабель і вилку електромережі. При пошкодженні зверніться до електрика для заміни.
- ▶ Використовуйте окрему розетку електроживлення із заземленням та легким доступом до неї. Пристрій повинен бути заземлений.
- ▶ Перевірте щільність та відсутність витoku з'єднань шлангів і кабелів.

Призначення

Цей пристрій призначений тільки для використання в якості пральної машини. Дотримуйтесь інструкцій, зазначених на етикетці одягу.

Він призначений виключно для домашнього використання в приміщенні. Він не призначений для комерційного або промислового використання. Внесення змін або модифікація пристрою не допускаються. Використання не за призначенням може призвести до виникнення небезпек та анулюванню всіх гарантійних зобов'язань.



Примітка:

Через технічні зміни та різні моделі, ілюстрації в наступних розділах можуть відрізнятись від вашої моделі.

2.1 Зображення пристрою

Передня частина (мал. 2-1):

Задня частина (мал. 2-2):

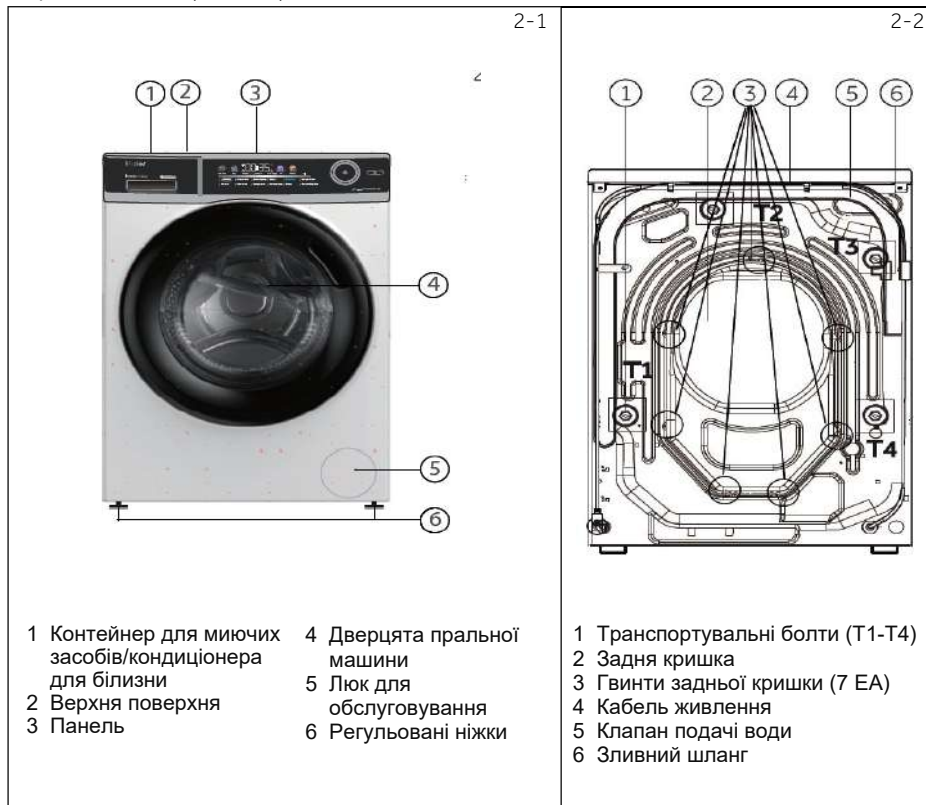

2.2 Додаткове приладдя

Перевірте додаткове обладнання та літературу відповідно до цього списку (мал. 2-3):



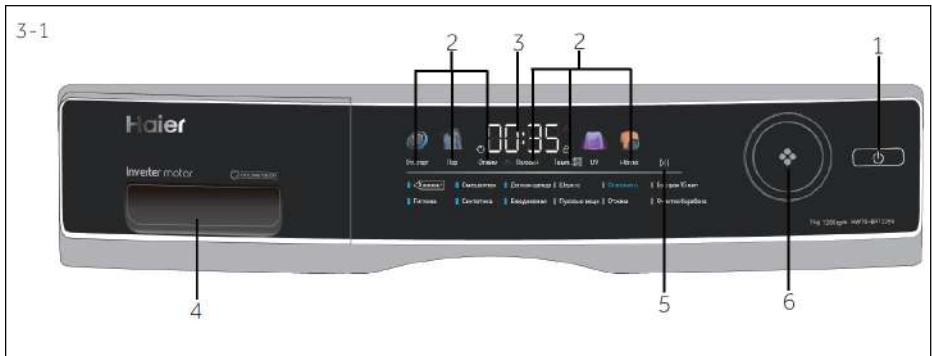

- 1 Кнопка живлення
- 2 Функціональні кнопки
- 3 Дисплей
- 4 Контейнер для м'яючих засобів/ кондиціонера для білизни
- 5 Кнопка «Пуск/Пауза»
- 6 Перемикач програм

i Примітка: Звуковий сигнал

Звуковий сигнал лунає в наступних випадках:

- ▶ при натисканні на кнопку
- ▶ у кінці програми
- ▶ у випадку несправності

Ви можете вимкнути звуковий сигнал у разі необхідності; див. розділ ЩОДЕННЕ ВИКОРИСТАННЯ.

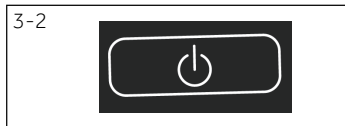

3.1 Кнопка живлення

Доторкніться до цієї кнопки (мал. 3-2) для ввімкнення пристрою. Дисплей засвітиться. Для вимкнення натисніть її ще раз, та утримуйте протягом 2-х секунд. Якщо через якийсь час не буде ввімкнено жодного елемента панелі або програма прання не буде запущена, машина автоматично вимкнеться.



3.2 Перемикач програм

Поворотом ручки (мал. 3-3) можна вибрати одну з 12-ти програм, при цьому загориться відповідний індикатор і на дисплеї будуть показані налаштування за замовчуванням.

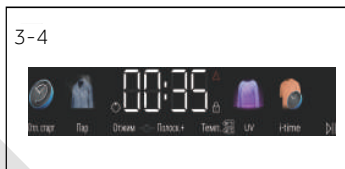

3.3 Дисплей

На дисплеї (мал. 3-4) відображається наступна інформація:

- ▶ Час прання
- ▶ Відкладений пуск за часом закінчення
- ▶ Коді помилок та інформація з обслуговування
- ▶ Функціональні кнопки та кнопка «Пуск/Пауза» (Start/ Pause).

3.4 Контейнер для миючих засобів

Контейнер для миючих засобів має складові частини (мал. 3-5):

- 1: Відсік для прального порошку або рідкого миючого засобу.
 - 2: Заслінка миючого засобу: підняти для порошку, опустити для рідкого миючого засобу
 - 3: Відсік для кондиціонера для білизни
 - 4: Фіксатор: натисніть на нього, щоб повністю витягнути контейнер.
 - 5: Відсік для дезінфекційного миючого засобу. * Не доступно на даній моделі. Вручну нанесіть дезінфікуючий засіб на одяг перед пранням.
- Рекомендації щодо миючих засобів підходять для різних температур прання, див. посібник з миючих засобів (стор. 15).

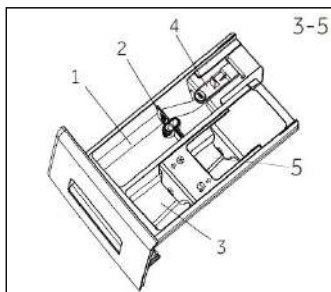

3.5 Функціональні кнопки

Функціональні кнопки (мал. 3-6) дозволяють додати до вибраної програми додаткові опції перед запуском. На дисплеї відображаються відповідні індикатори. Після вимкнення пристрою або встановлення нової програми всі опції вимикаються. Якщо кнопка має кілька параметрів, то потрібний параметр можна вибрати, послідовно натискаючи кнопку. Щоб видалити налаштування або скасувати його, натискайте функціональну кнопку до тих пір, поки не загориться потрібний індикатор або гасне світлодіодний індикатор.

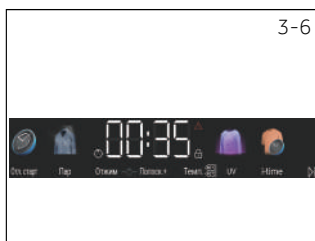

Примітка: Налаштування виробника

Для досягнення найкращих результатів у кожній програмі Haier присутні певні налаштування за замовчуванням. При відсутності спеціальних вимог рекомендується використовувати стандартні параметри.

3.5.2 – Функціональна кнопка «Температура» (Темп.)

Натисніть цю кнопку (мал. 3-7), щоб змінити температуру прання вибраної програми. Якщо значення «—» не світиться, вода нагрівається не буде.

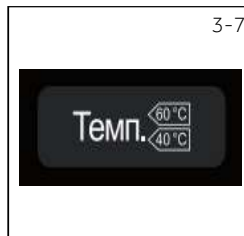

3.5.3 Функціональна кнопка «Віджим» (Отжим)

Натисніть цю кнопку (мал. 3-8) для зміни або скасування циклу віджиму поточної програми. Якщо значення «0» не світиться, білизна не віджиматиметься.





3.5.3 Кнопка «Додаткове полоскання» (Полоск. +)

Натисніть цю кнопку (мал. 3-9), щоб виконати більш інтенсивне полоскання білизни свіжою водою. Рекомендується для людей із чутливою шкірою.

За допомогою повторного натискання цієї кнопки можна вибрати від одного до трьох додаткових циклів. Вони будуть з'являтися на дисплеї як P--0, P--1, P--2. Кількість додаткових полоскань залежить від програми.

Примітка: Рідкі миючі засоби

ІУ разі використання рідкого мийного засобу не рекомендується використовувати відкладений пуск за часом закінчення.

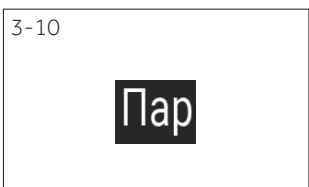

3.5.4 Кнопка «Обробка парю» (Пар)

Натисніть цю кнопку (мал. 3-10) для вибору програми з використанням пари. Після вибору цієї програми за замовчуванням встановлюється температура. За необхідності можна вибрати цю функцію при установці режимів "Хлопок", "Синтетика", "Смешанная", "Детская одежда", "Ежедневная". Значок загоряється при використанні функції обробки парю.

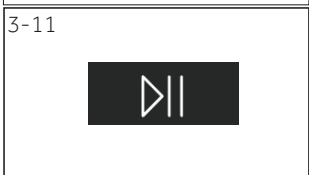

3.6 Кнопка «Пуск/Пауза»

Натисніть цю кнопку (мал. 3-11), щоб запустити або зупинити програму, що відображається на дисплеї.



3.7 Блокування від дітей

Натисніть одночасно кнопки «Отжим» та «Полоск.+» (мал. 3-12) й утримуйте їх 3 сек для блокування від натискання елементів панелі управління. Для розблокування натисніть на ці дві кнопки знову. При активованій функції блокування від дітей, при натисканні кнопок на дисплеї буде відображатися «clol-» (мал. 3-13). Зміна не виконується.



3.8 Функціональна кнопка «Затримка пуску» (Отл. старт)

Натисніть цю кнопку (мал. 3-14), щоб запустити програму із затримкою. Закінчення часу затримки можна встановити із кроком 30 хвилин у діапазоні від 0,5 до 24 годин. Наприклад, 6:30 на дисплеї означає, що цикл програми закінчиться через 6 годин і 30 хвилин. Для ввімкнення відкладеного пуску натисніть кнопку «Пуск/Пауза» (Start/Pause). Дану функцію не можна застосувати для програми «Отжим» (Віджим).

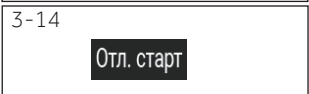

3.9 Функціональна кнопка «UV»

Ця функція (рис. 3-15) вбиває бактерії у воді за допомогою ультрафіолетового світла під час виконання програми.



3.10 Функціональна кнопка «i-time»

Ця функція (мал. 3-8) підсилює різні періоди прання. Режим «i-time» не може бути ввімкненим при використанні "Гигиена", "Освежить", "Отжим", "Очистка барабана".



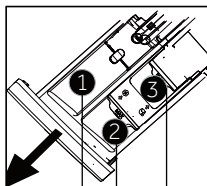

Контейнер для миючих засобів:

- 1 Миючий засіб
- 2 Пом'якшувач або засіб для догляду
- 3 Дезінфікуючий засіб

о Опціонально, / Ні

| Програма | Макс. загрузка в кг. HW70-BP12269 HW70-BP12269S | Температура | | | Задана швидкість обертання об/хв | Функция | i-time | | | | | | |
|------------------------------------|---|---------------------------|------------------------|---|----------------------------------|---------|---|------|---|-------------|------------|-----|----------|
| | | y °C 1) вибір із рядка | Попереднє встановлення | 1 | | | | 2 | 3 | Тип тканини | Отп. старт | Пар | Полоск.+ |
| Хлопок | 7.0 | *до 90 | 30 | ° | ° | / | Бавовна | 1000 | ° | ° | ° | ° | ° |
| Синтетика | 3.5 | *до 60 | 30 | ° | ° | / | Синтетична або змішана тканина | 1000 | ° | ° | ° | ° | ° |
| Ежедневная | 1.5 | *до 60 | 30 | ° | ° | / | Бавовна | 1000 | ° | ° | ° | / | ° |
| Освежить ^{б)} | 1.0 ²⁾ | * | * | / | / | / | Бавовна/Синтетика | / | / | / | / | / | / |
| Детская одежда | 3.5 | *до 90 | 40 | ° | ° | / | Бавовна/Синтетика | 1000 | ° | ° | ° | ° | ° |
| Отжим | 7.0 | / | / | / | / | / | Всі тканини, крім німецьких | 1000 | / | / | / | / | / |
| Быстрая ^{15³⁾} | 1.0 | *до 40 | 0 | ° | ° | / | Бавовна/Синтетика | 1000 | ° | / | ° | / | ° |
| Гигиена | 3.5 | *до 90 | 60 | ° | ° | / | Бавовна | 1000 | ° | ° | ° | / | ° |
| Смешанная | 7.0 | *до 60 | 30 | ° | ° | / | Злегка забруднені змішані тканини - прання бавовни та синтетики | 1000 | ° | ° | ° | ° | ° |
| Очистка ба ⁴⁾ рабана | / | */90 | 90 | ° | / | / | / | / | / | / | / | / | / |
| Пуховые вещи | 3.5 | *до 40 | 30 | ° | / | / | Пухові речі | 800 | ° | / | ° | / | ° |
| Шерсть | 1.5 | *до 40 | * | ° | ° | / | Тканина для прання з вовни або з вмістом вовни | 800 | ° | / | ° | / | ° |

*: Вода не нагрівається.

- 1) Обирайте температуру прання 90 °C тільки в разі спеціальних гігієнічних вимог.
- 2) Рекомендується прати тільки один предмет дорослого або об'ємного одягу, максимум три предмети дитячого одягу та не більше двох предметів громіздкої постільної білизни;
- 3) Зменшіть кількість миючого засобу у зв'язку з короткою тривалістю програми.
- 4) Використовуйте тільки спеціальний засіб для чищення барабана;
- 5) Процедура перевірки енергоспоживання: відкрийте машину, виберіть програму «Бавовна», потім натисніть кнопку "Темп.", щоб вибрати 60 °C, потім виберіть максимальну швидкість обертання, а потім натисніть кнопку "Пуск/пауза";
- 6) Після використання програми «Освіжити» одяг рекомендується висушити, оскільки для видалення запахів використовується пара. Переконайтеся, що тиск води відповідає нормі.

Вказані значення споживання можуть відповідно відрізнятись в залежності від місцевих умов.

| Програма | Температура в °C | Макс. завантаження в кг | Потужність в кВт/год | Вода в л | Час прання за годину: хв | Швидкість віджиму в % |
|------------------------------------|------------------|-------------------------|----------------------|----------|--------------------------|-----------------------|
| HW70-BP12269, HW70-BP12269S | | | | | | |
| | 40°C | 3,5 | 0,36 | 29 | 4:50 | 53 |
| Бавовна+* | 60°C | 3,5 | 0,53 | 36 | 4:55 | 53 |
| | 60°C | 7,0 | 0,53 | 46 | 4:50 | 53 |

* Стандартна програма відповідно до маркування енергоефективності за 2010/30 ЄС:

Бавовна 60°C 40°C +1200 06/хв + i-time (макс.)

Стандартні програми для прання бавовни при температурі 60°C і 40°C підходять для прання бавовняної білизни звичайного ступеня забрудненості. Це найбільш ефективні програми з точки зору комбінованого споживання енергії та води для прання бавовни. Температура води, що використовується, може відрізнятись від заявленої температури циклу.

Бавовна 60°C + макс. швидкість віджиму + 1 додаткове полоскання: згідно програми випробувань рівня шуму

ВИКОРИСТАННЯ МИЮЧОГО ЗАСОБУ

Занадто багато миючого засобу створює багато піни і ускладнює полоскання. Будь ласка, зверніться до інструкції з використання миючих засобів.

| ВІКОРИСТАННЯ МИЮЧОГО ЗАСОБУ | | | | | | | |
|-----------------------------|-------|-----|------------------|------------------|------------------|------------------|-------|
| | | | | | | | |
| | | | ДІЯЛЬНІСТЬ >=15% | ДІЯЛЬНІСТЬ >=25% | ДІЯЛЬНІСТЬ >=45% | ДІЯЛЬНІСТЬ >=80% | 25g/l |
| / | <4 | 12g | 12ml | 5ml | 3ml | 1/3 Pcs | X |
| <1.5kg | 4~8 | 20g | 20ml | 8ml | 5ml | 0.5 Pcs | X |
| 2kg | 8~12 | 25g | 25ml | 15ml | 8ml | 1 Pcs | 1 |
| 4kg | 12~16 | 40g | 40ml | 25ml | 12ml | 1.5 Pcs | 1 |
| 6kg | 16~24 | 50g | 50ml | 30ml | 16ml | 2 Pcs | 2 |
| 8kg | 24~32 | 60g | 60ml | 36ml | 20ml | 2.5 Pcs | 2 |
| 10kg | 32~40 | 68g | 68ml | 40ml | 22ml | 3 Pcs | 3 |
| ≥12kg | 40~48 | 75g | 75ml | 45ml | 28ml | 3.5 Pcs | 3 |

Підходить тільки для середньої і низької жорсткості води, прання середнього брудного одягу



Примітка: Автоматичне зважування

Прилад оснащений системою визначення маси завантаження. При невеликому завантаженні витрата електроенергії води і час прання в деяких програмах будуть зменшені автоматично, включаючи програму "Смешанная", "Синтетика", "Хлопок".

6.1 Електроживлення

Підключіть пральну машину до джерела електроживлення (220-240 В змінного струму частотою 50 Гц, мал. 6-1). Див. також розділ УСТАНОВКА.

6.2 Підключення води

- ▶ Перед підключенням перевірте чистоту і прозорість води на вході.
- ▶ Відкрийте кран (мал. 6-2).

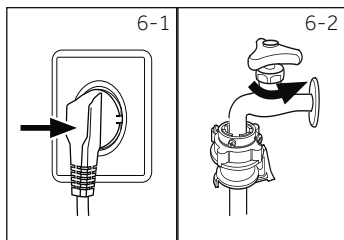

Примітка: Герметичність

Перед використанням, відкривши кран, перевірте наявність можливих витоків у з'єднаннях між краном і шлангом подачі води.

6.3 Підготовка білизни

- ▶ Розсортуйте одяг за тканинами, з яких вона виготовлена (бавовна, синтетичні тканини, вовна або шовк), і ступенем забруднення (мал. 6-3). Будь ласка, зверніть увагу на інструкції з догляду на етикетках.
- ▶ Відокремте білі тканини від кольорових. Спробуйте спочатку випрати їх вручну, щоб з'ясувати, чи схильні вони до линяння або усадки.
- ▶ Вийміть все з кишень (ключі, монети тощо) і зніміть тверді декоративні предмети (наприклад, брошки).
- ▶ Деталі одягу без підрублювання, делікатні тканини й тканини тонкого плетіння, наприклад, тонкі фіранки, слід поміщати в спеціальний мішок для прання (краще не прати їх у пральній машині).
- ▶ Закрийте застібки-блискавки, липучки й гачки та переконайтеся, що кнопки зшиті щільно.
- ▶ Помістіть вироби з делікатних тканин, такі як білизна без підрублювання, спідня білизна з делікатних тканин і дрібні предмети, такі як шкарпетки, реміні, бюстгалтери тощо в мішок для прання.
- ▶ Розгорніть великі предмети, такі як простирадла, підковдри тощо.
- ▶ Виверніть навиворіт джинси й вироби з набивної, пофарбованої або яскравої тканини; їх рекомендується прати окремо.

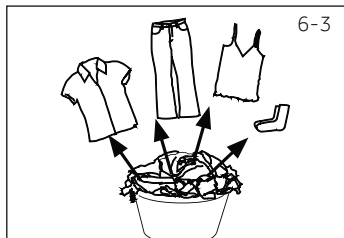

УВАГА!

Неткані елементи, а також дрібні, неміцно закріплені й гострі предмети можуть призвести до несправності і пошкодження одягу й машини

Вказівки з догляду

| Прання | | | | | |
|---------------------------------|--|--|---|--|---|
| | Прання до 95 °С, стандартний цикл | | Прання до 60 °С, стандартний цикл | | Прання до 60 °С, делікатний цикл |
| | Прання до 40 °С, стандартний цикл | | Прання до 40 °С, делікатний цикл | | Прання до 40 °С, дуже делікатний цикл |
| | Прання до 30 °С, стандартний цикл | | Прання до 30 °С, делікатний цикл | | Прання до 30 °С, дуже делікатний цикл |
| | Ручне прання, макс. 40 °С | | Не прати | | |
| Відбілювання | | | | | |
| | Допускається використання будь-якого відбілювача | | Тільки кисневий відбілювач (без вмісту хлору) | | Не відбілювати |
| Сушіння | | | | | |
| | Сушіння в барабані, без нагріву | | Сушіння в барабані при низькій температурі | | Не сушити в барабані |
| | Сушити на мотузці | | Сушити в розкладеному вигляді | | |
| Прасування | | | | | |
| | Прасувати при максимальній температурі до 200 °С | | Прасувати при середній температурі до 150 °С | | Прасувати при низькій температурі до 110 °С; без пари (прасування з відварюванням може призвести до пошкодження, яке неможливо усунути) |
| | Не прасувати | | | | |
| Професійний догляд за тканинами | | | | | |
| | Хімчистка з використанням тетрахлоретилену | | Хімчистка з використанням вуглеводнів | | Хімчистка забороняється |
| | Професійне вологе очищення | | Професійне вологе очищення заборонене | | |

6.4 Завантаження пральної машини

- ▶ Завантажуйте білизну частинами
- ▶ Уникайте перевантаження. Зверніть увагу, що різні програми мають різні значення максимального завантаження. Правило для визначення максимального завантаження: Між білизною та верхом барабану має залишитися проміжок не менше шести дюймів (15 см).
- ▶ Обережно закрийте дверцята. Переконайтеся, що спідня білизна не затиснута. Затиснута білизна може призвести до пошкодження манжети люка, що не є гарантійним випадком.

6.5 Вибір миючого засобу

- ▶ Ефективність і результат прання визначається якістю миючого засобу, що використовується.
- ▶ Використовуйте тільки миючий засіб, затверджений для автоматичного прання.
- ▶ При необхідності використовуйте спеціальні миючі засоби, наприклад, для синтетичних і вовняних тканин.
- ▶ Завжди дотримуйтеся рекомендацій виробника миючих засобів.
- ▶ Не використовуйте засоби для хімічної чистки, такі як трихлоретилен і аналогічні продукти.

Оберіть миючий засіб, що підходить найбільше

| Програма | Тип миючого засобу | | | | |
|------------------|--------------------|------------------------|-----------------------|-------------|-------------------------|
| | Універсальний | Для кольорової білизни | Для делікатних тканин | Спеціальний | Пом'якшувач для білизни |
| Хлопок | L/P | L/P | - | - | o |
| Синтетика | - | L/P | - | - | o |
| Ежедневная | L/P | L/P | - | - | o |
| Освежить | - | - | - | - | - |
| Детская одежда | - | - | L/P | L/P | o |
| Отжим | - | - | - | - | - |
| Быстрая 15 | L | L | - | - | o |
| Гигиена | L/P | L/P | - | - | L |
| Смешанная | L/P | L/P | - | - | - |
| Очистка барабана | - | - | L | L | o |
| Шерсть | - | - | L/P | L/P | o |
| Пуховые вещи | L/P | L/P | L | - | o |

L = гель/рідкий миючий засіб; P = пральний порошок; o = опціонально; - = ні.

У разі використання рідкого миючого засобу не рекомендується використовувати "Отложенный старт".

Ми рекомендуємо використовувати:

- ▶ Пральний порошок: від 20 °C до 90 °C* (оптимальна температура: від 40 до 60 °C)
- ▶ Засіб для прання кольорових тканин: від 20 до 60 °C (оптимальна температура: 30-60°C)

* Обирайте температуру прання 90 °C тільки в разі спеціальних гігієнічних вимог.

* При встановленні температури 60 °C і вище рекомендується використовувати меншу кількість миючого засобу. Рекомендується використовувати спеціальний дезінфікувальний засіб, який підходить для бавовни або синтетичної тканини.

* Рекомендується використовувати порошок з малим піноутворенням, або порошок, який не піниться.

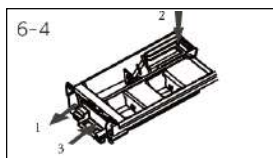

6.6 Додавання миючого засобу

1. Витягніть контейнер для миючих засобів.
2. Помістіть необхідні речовини для прання у відповідні відсіки (мал. 6-4)
3. Обережно закрийте контейнер.



Примітка.

- ▶ Перед наступним циклом прання видаліть залишки миючого засобу з контейнеру.
- ▶ Не зловживайте миючим засобом або кондиціонером для прання.
- ▶ Дотримуйтесь інструкцій на упаковці миючого засобу.
- ▶ Завжди заливайте миючий засіб безпосередньо перед початком циклу прання.
- ▶ Концентрований миючий засіб слід розбавити перед додаванням у відсік 1.
- ▶ Найбільш ефективне використання рідкого миючого засобу досягається при використанні кульки-дозатора, яка завантажується в пральну машину разом з білизною.
- ▶ Не використовуйте рідкий миючий засіб у випадках, коли обирається режим «Отложенный старт».
- ▶ Уважно вибирайте параметри програми відповідно до інструкцій з догляду на етикетках, а також відповідно до таблиці вибору програми.

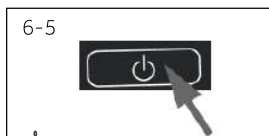

6.7 Вмикання пральної машини

Натисніть кнопку «Увімк./вимк.» (on/off) для ввімкнення приладу. Натисніть кнопку повторно, щоб вимкнути прилад (мал. 6-5).



6.8 Вибір програми

Для отримання найкращих результатів прання виберіть програму, що найбільше підходить за ступенем забруднення й типу білизни.

Поверніть ручку програми (мал. 6-6) для вибору відповідної програми.



Примітка. Видалення запаху

Перед першим використанням рекомендується запустити програму «Очищення барабана» (Drum Clean) без завантаження машини білизною і з невеликою кількістю миючого засобу у відділенні для нього (1), або зі спеціальним очисником для видалення можливих шкідливих речовин.



6.9 Додавання окремих параметрів

Оберіть необхідні опції й налаштування (мал. 6-7); див. ПАНЕЛЬ УПРАВЛІННЯ.

6.10 Запуск програми прання

Для запуску натисніть кнопку «Пуск/Пауза» (Start/Pause) (мал. 6-8). Пристрій буде працювати відповідно до встановлених параметрів. Внести зміни можна тільки після скасування програми.

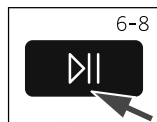

6.11 Переривання — скасування програми прання

Для переривання активної програми натисніть кнопку «Пуск/Пауза». Світлодіодний індикатор на дисплеї блиматиме. Натисніть знову, щоб відновити роботу. Для скасування запущеної програми і всіх її індивідуальних налаштувань:

1. Натисніть кнопку «Пуск/Пауза», щоб перервати запущену програму.
2. Виберіть нову програму і запустіть її.

6.12 Після прання



Примітка: Блокування дверцят

- ▶ З міркувань безпеки під час здійснення циклу прання дверцята частково заблоковані. Відкрити дверцята можна тільки в кінці програми або після того, як програма була коректно скасована (див. опис вище).
- ▶ У разі високого рівня води, високої температури води та під час віджиму відкрити дверцята неможливо; при цьому на дисплеї відображається напис «Lock»

1. У кінці виконання циклу програми на дисплеї відобразиться напис «End».
2. Пральна машина вимикається автоматично.
3. Витягніть білизну якомога швидше, щоб полегшити прасування і запобігти появі заломів.
4. Вимкніть подачу води.
5. Від'єднати кабель живлення.
6. Відкрийте дверцята, щоб запобігти утворенню вологи й запахів. Залишайте дверцята відкритими, коли машина не використовується. Накопичення води в нижній частині манжети люка і у лотку для м'яких засобів є нормальним явищем.



Примітка. Режим очікування (енергозберігаючий режим)

Увімкнений пристрій перейде в режим очікування, якщо його не буде активовано протягом двох хвилин перед запуском програми або після її завершення. Дисплей згасне. Це економить енергію.

6.13 Увімкнення та вимкнення звукового сигналу

Звуковий сигнал можна вимкнути в разі необхідності:

1. Увімкніть машину.
2. Оберіть програму «Смешанная».
3. Натисніть і утримуйте кнопку «Темп.» та кнопку «Пар» одночасно протягом і звуковийприблизно трьох секунд. На дисплеї з'явиться повідомлення «bEEP OFF», сигнал буде вимкнено.

Для ввімкнення звукового сигналу натисніть ці кнопки одночасно. На дисплеї з'явиться «bEEP ON».



Екологічно відповідальне використання

- ▶ Для забезпечення оптимального використання енергії, води, миючого засобу і часу слід дотримуватися рекомендацій щодо максимального об'єму завантаження.
- ▶ Не перевантажуйте машину (над білизною повинна проходити рука).
- ▶ Для несильно забрудненої білизни обирайте програму «Быстрая 15».
- ▶ Застосовуйте точні дозування кожного миючого засобу.
- ▶ Оберіть найнижчу відповідну температуру прання — сучасні миючі засоби ефективно очищують при температурі нижче 60 °С.
- ▶ Збільшуйте стандартні налаштування виключно у разі сильного забруднення.
- ▶ При використанні окремої сушарки обирайте максимальну швидкість віджиму.

8.1 Очищення контейнера для миючих засобів

Завжди уважно стежте за тим, щоб у контейнері були відсутні залишки миючого засобу. Регулярно очищайте контейнер (мал. 8-1):

1. Витягніть контейнер для миючих засобів до упору.
2. Натисніть на кнопку розблокувати фіксатору та вийміть контейнер для миючих засобів.
3. Промийте контейнер водою для очищення і вставте його назад у машину.

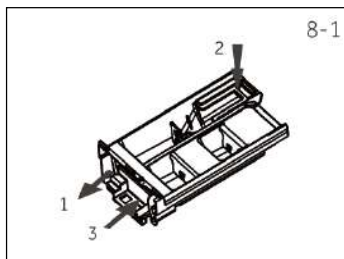

8.2 Очищення машини

- ▶ Під час очищення і обслуговування пральної машини виймайте штепсель з розетки.
- ▶ Використовуйте м'яку тканину, змочену рідким мильним засобом для очищення корпусу машини (мал. 8-2) і гумових елементів.
- ▶ Не використовуйте органічні хімічні речовини або розчинники, що викликають корозію.



8.3 Кран подачі води і фільтр крана подачі води

Для запобігання закупорювання подачі води твердими частинками, такими як накип, регулярно очищайте фільтр крана подачі води.

- ▶ Від'єднайте кабель живлення та вимкніть водопостачання.
- ▶ Відкрутіть шланг подачі води на задній частині (мал. 8-3) машини та на крані.
- ▶ Промийте фільтри за допомогою води та щітки (мал. 8-4).
- ▶ Вставте фільтр й встановіть вхідний шланг.

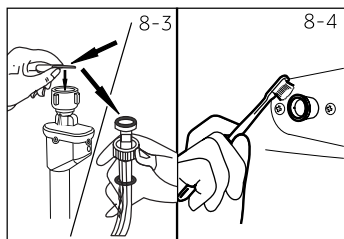

8.4 Очищення барабана

- ▶ Виймайте з барабану металеві деталі, що можуть випадково потрапити туди, як то шпильки, монетки тощо (мал. 8-5), оскільки вони стають причиною пошкоджень та появи плям іржі.
- ▶ Для видалення плям іржі використовуйте очищувач, що не містить хлору. Дотримуйтесь інструкцій виробника миючого засобу.
- ▶ Не використовуйте для чищення тверді предмети або сталеві мочалки.
- ▶ Після очищення барабана використовуйте рушник для видалення плям і піни з люка манжети. Утримуйте внутрішню та зовнішню поверхню манжети у чистоті.

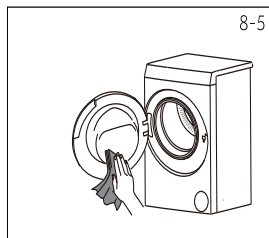

Примітка: Очищення барабана

Для регулярного технічного обслуговування ми рекомендуємо раз у 3 місяці запускати «Очистка барабана» програму без завантаження білизни для видалення можливих шкідливих елементів. Додайте невелику кількість миючого засобу в контейнер (1) для миючих засобів або використовуйте спеціальні засоби для видалення накипу відповідно інструкції щодо їх застосування.

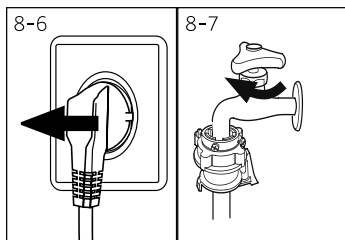

8.5 Невикористання протягом тривалих періодів

Якщо машина не використовується протягом тривалого часу:

1. Витягніть електричну вилку (мал. 8-6).
2. Вимкніть подачу води (мал. 8-7)
3. Відкрийте дверцята, щоб запобігти утворенню вологи і запахів. Залишайте дверцята відкритими, коли машина не використовується.

Перед наступним використанням ретельно перевірте електричний кабель, подачу води та зливний шланг. Переконайтеся, що все встановлено належним чином і немає витоків.



Примітка: Очищення барабана

Після тривалого невикористання рекомендується запустити програму «Очистка барабана» (Drum Clean) без завантаження машини білизною та з невеликою кількістю миючого засобу у відділенні для нього (1), або зі спеціальним очисником для видалення можливих шкідливих речовин.

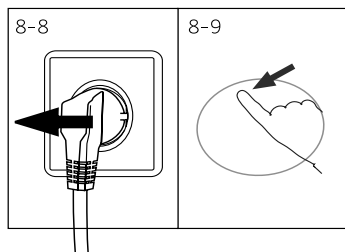

8.6 Фільтр насосу

Очищайте фільтр раз на місяць та перевіряйте фільтр насосу у разі, якщо машина:

- ▶ не зливає воду;
- ▶ не обертається;
- ▶ видає незвичайний шум під час роботи.



УВАГА!

Ризик опіку! Вода в фільтрі насосу може бути дуже гарячою! Перед здійсненням будь-яких дій переконайтеся, що вода охолола.

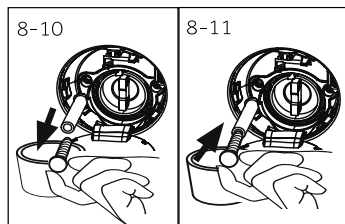

1. Вимкніть пральну машину та вийміть штепсельну вилку з розетки (мал. 8-8).
2. Відкрийте люк для обслуговування. Можна використати для цього монету або викрутку (мал. 8-9).
3. Підставте пласку ємність для зливу води (мал. 8-10). Слід зауважити, що води може бути багато.
4. Витягніть зливний шланг і тримайте його кінець над ємністю (мал. 8-10).
5. Вийміть заглушку зі зливного шланга (мал. 8-10).
6. Після повного дренажу закрийте зливний шланг (мал. 8-11) та підключіть його назад до машини.
7. Відкрутіть фільтр насосу в напрямку проти годинникової стрілки й витягніть його (мал. 8-12).
8. Видаліть бруд (мал. 8-13).

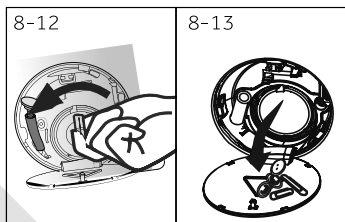

9. Обережно очистіть фільтр насоса, наприклад, за допомогою проточної води (мал. 8-14).
10. Щільно закріпіть фільтр на місце (мал. 8-15).
11. Закрийте кришку люка обслуговування.

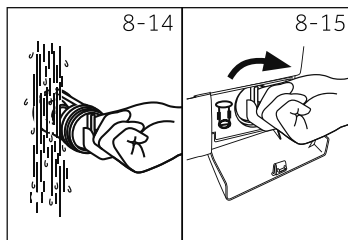

УВАГА!

- ▶ Ущільнення фільтру насосу має бути чистим і не ушкодженим. Якщо кришка затягнута нещільно, можливий витік води.
- ▶ Фільтр має бути встановлений на своє місце, в іншому випадку може статися витік.

Транспортування і зберігання

Перевозити і зберігати продукт необхідно в заводській упаковці, згідно із зазначеними на ній маніпуляційним знакам.

Під час навантаження, розвантаження і транспортування дотримуйтеся обережності. Транспорт і сховища повинні забезпечувати захист продукту від атмосферних опадів і механічних пошкоджень.

Багато проблем, що виникають, можна вирішити самостійно без особливих знань. У разі виникнення проблеми ознайомтеся з усіма представленими можливостями і дотримуйтеся інструкцій нижче, перш ніж звертатися до служби післяпродажного обслуговування. Див. розділ ОБСЛУГОВУВАННЯ КЛІЄНТІВ.



УВАГА!

- ▶ Перед проведенням технічного обслуговування вимкніть пристрій і від'єднайте штекер від розетки.
- ▶ Електрообладнання має обслуговуватися виключно кваліфікованими електриками, оскільки неправильний ремонт може призвести до значних пошкоджень у подальшому.
- ▶ Щоб уникнути небезпеки, пошкоджений кабель живлення має бути замінений виключно виробником, його сервісним агентом або особами аналогічної кваліфікації.

9.1 Інформаційні коди

Наступні коди відображаються тільки для інформації й відносяться до циклу прання. Вони не потребують виконання будь-яких дій.

| Код | Повідомлення |
|------------|---|
| i:25 | Час циклу прання, що залишився, становить 1 годину 25 хвилин |
| 6:30 | Час циклу прання, що залишився, із урахуванням вибраної затримки за часом завершення, складає 6 годин 30 хвилин |
| P -- 1/2/3 | Обрано 1, 2 або 3 додаткових полоскань (див. ФУНКЦІОНАЛЬНІ КНОПКИ — «Додаткове полоскання»). |
| End | Цикл прання завершено. Пральна машина вимикається автоматично. |
| child | Блокування від дітей активоване. |
| Lock | Дверцята зачинені через високий рівень води, високу температуру води або виконання циклу віджиму. |
| beep OFF | Звуковий сигнал вимкнений. |
| beep ON | Звуковий сигнал увімкнений. |

9.2 Усунення несправностей за допомогою коду

| Проблема | Причина | Рішення |
|----------|---|---|
| ULr FLtr | • Помилка зливу води, вода не зливається протягом 6 хвилин. | • Очистіть фільтр насоса. • Перевірте установку зливного шланга. |
| E2 | • Помилка блокування. | • Закрийте двері належним чином. |
| E4 | • Рівень води не досягається через 8 хвилин. • Вода зливається через зливний шланг внаслідок сифонного ефекту. | • Переконайтеся, що кран відкритий та тиск води нормальний. • Перевірте установку зливного шланга. |
| E8 | • Помилка захисту за рівнем води | • Зверніться до відділу післяпродажного обслуговування. |
| E5 | • Під час етапу дренажу, порожній рівень води барильця не можна визначити | • Очистіть фільтр насоса. • Перевірте установку зливного шланга. • Перевірити датчик рівня води • Після запуску барабана в чистоті |

| Проблема | Причина | Рішення |
|---------------------|--|---|
| F3 | <ul style="list-style-type: none"> Помилка датчика температури. | <ul style="list-style-type: none"> Зверніться до відділу післяпродажного обслуговування. |
| F4 | <ul style="list-style-type: none"> Помилка нагріву. | <ul style="list-style-type: none"> Зверніться до відділу післяпродажного обслуговування. |
| F7 | <ul style="list-style-type: none"> Помилка електродвигуна. | <ul style="list-style-type: none"> Зверніться до відділу післяпродажного обслуговування. |
| FA | <ul style="list-style-type: none"> Помилка датчика рівня води. | <ul style="list-style-type: none"> Зверніться до відділу післяпродажного обслуговування. |
| FC0 або FC1 або FC2 | <ul style="list-style-type: none"> Помилка зв'язку. | <ul style="list-style-type: none"> Зверніться до відділу післяпродажного обслуговування. |
| Unb | <ul style="list-style-type: none"> Помилка нерівномірного навантаження. | <ul style="list-style-type: none"> Перевірте і рівномірно розподіліть завантаження білизни в барабані. Зменшіть об'єм білизни. |

9.3 Усунення несправностей без відображення коду

| Проблема | Причина | Рішення |
|--|--|--|
| Пральна машина не працює. | <ul style="list-style-type: none"> Програма ще не запущена. Дверцята зачинені неправильно. Пральна машина не ввімкнена. Збій електроживлення. Блокування від дітей активоване. | <ul style="list-style-type: none"> Перевірте програму і запустіть її. Закрийте дверцята пральної машини правильно. Увімкніть машину. Перевірте електроживлення. Вимкніть блокування від дітей. |
| Пральна машина не заповнюється водою. | <ul style="list-style-type: none"> Подача води відсутня. Перегин шланга подачі води. Фільтр шланга подачі води заблокований. Тиск води менше 0.03 МПа. Дверцята зачинені неправильно. Несправність водопостачання. | <ul style="list-style-type: none"> Перевірте водопровідний кран. Перевірте шланг подачі води. Розблокуйте фільтр шланга подачі води. Перевірте тиск води. Закрийте дверцята пральної машини правильно. Забезпечте подачу води. |
| При заповненні пральної машини водою вода зливається. | <ul style="list-style-type: none"> Висота зливного шланга складає менше 80 см. Можливо, кінець зливного шланга опущений у воду. | <ul style="list-style-type: none"> Переконайтеся, що зливний шланг встановлений правильно. Переконайтеся, що зливний шланг не перебуває у воді. |
| Несправність зливу. | <ul style="list-style-type: none"> Зливний шланг заблокований. Фільтр насоса заблоковано. Кінець зливного шланга знаходиться вище 100 см над рівнем підлоги. | <ul style="list-style-type: none"> Розблокуйте зливний шланг. Очистіть фільтр насоса. Переконайтеся, що зливний шланг встановлений правильно. |
| Сильна вібрація при віджимі. | <ul style="list-style-type: none"> Не всі транспортувальні болти були зняті. Машина знаходиться в нестійкому положенні. Неправильне завантаження пральної машини. | <ul style="list-style-type: none"> Видаліть усі транспортувальні болти. Забезпечте тверду опору поверхню і вирівняйте машину. Перевірте вагу та рівномірність навантаження. |
| Пральна машина зупиняється до завершення циклу прання. | <ul style="list-style-type: none"> Несправність подачі води або живлення. | <ul style="list-style-type: none"> Перевірте електроживлення та водопостачання. |
| Пральна машина зупиняється на деякий час. | <ul style="list-style-type: none"> На дисплеї відображається код помилки. Проблема пов'язана з неправильним завантаженням. Програма виконує цикл замочування. | <ul style="list-style-type: none"> Перевірте коди помилок. Зменшіть або розподіліть завантаження. Скауйте та перезапустіть програму. |

| Проблема | Причина | Решення |
|--|---|---|
| Надмірна піна в барабані та/або контейнері мюючих засобів. | <ul style="list-style-type: none"> • Мюючий засіб не підходить. • Використання надлишкової кількості мюючого засобу. | <ul style="list-style-type: none"> • Перевірте рекомендації з вибору мюючого засобу. • Зменшіть кількість мюючого засобу. |
| Автоматичне корегування часу прання. | <ul style="list-style-type: none"> • Тривалість програми прання буде скорегована. | <ul style="list-style-type: none"> • Це нормально і не впливає на функціональність. |
| Збій при віджимі. | <ul style="list-style-type: none"> • Незбалансованість білизни в барабані. | <ul style="list-style-type: none"> • Перевірте завантаження машини та знову запустіть програму віджиму. |
| Незадовільним результатом прання. | <ul style="list-style-type: none"> • Ступінь забруднення не відповідає вибраній програмі. • Недостатня кількість мюючого засобу. • Перевищено максимальне завантаження. • Білизна розподіляється в барабані нерівномірно. | <ul style="list-style-type: none"> • Оберіть іншу програму. • Оберіть мюючий засіб відповідно до ступеня забруднення і рекомендації виробника. • Зменшіть об'єм білизни. • Витягніть білизну. |
| Залишок прального порошку на білизні. | <ul style="list-style-type: none"> • Частинки мюючого засобу, що не розчинилися, можуть залишатися на білизні у вигляді білих плям. | <ul style="list-style-type: none"> • Виконайте додаткове полоскання. • Спробуйте зчистити сліди з сухої білизни. • Оберіть інший мюючий засіб. |
| Сірі плями на білизні. | <ul style="list-style-type: none"> • Викликані дією жирів, таких як масла, креми або мазі | <ul style="list-style-type: none"> • Підготуйте білизну до прання за допомогою спеціального очищувача. |



Примітка: Утворення піни

Якщо при виконанні циклу віджиму утворюється занадто багато піни, двигун зупиниться, і зливний насос буде працювати протягом 90 секунд. При незадовільних результатах виконання цієї процедури видалення піни до 3 разів програма зупиниться без виконання віджиму.

Якщо повідомлення про помилки з'являються навіть після вжитих заходів, вимкніть машину, від'єднайте кабель електроживлення і зверніться до служби підтримки.

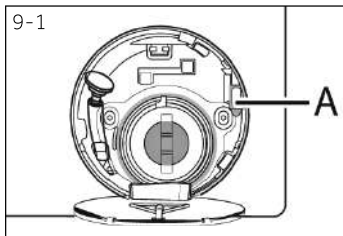

9.4 У випадку збою електроживлення

Зберігається поточна програма та її налаштування. Після відновлення електроживлення робота відновлюється.

Якщо збій електроживлення відбудеться під час виконання програми, дверцята будуть заблоковані механічно. Якщо необхідно витягти білизну — рівень води не має бути видно через скляні дверцята (має бути нижче дверцят). — Небезпека опіку!

- ▶ Зменшіть рівень води, виконавши кроки 8.1-8.6 з розділу ДОГЛЯД ТА МИЙКА (ФІЛЬТР НАСОСУ).
- ▶ Після цього потягніть за важіль (A), що знаходиться під кришкою люку обслуговування (мал. 9-1), поки не буде здійснене розблокування дверцят з легким клацанням.
- ▶ Встановіть усі елементи на місце й закрийте люк обслуговування.



Коли пральна машина перебуває у безпечному для користувача стані (рівень води нижче оглядового люка, температура бака нижче 55 °С, внутрішній бак не обертається), можна відкрити дверцята машини.

10.1 Підготовка

- ▶ Вийміть пристрій із упаковки.
- ▶ Видаліть весь пакувальний матеріал, включаючи піддон із пінопласту та зберігайте їх у недоступному для дітей місці. При відкритті упаковки на пакеті й дверцятах можна побачити краплі води. Це нормальне явище, викликане заводськими випробуваннями з використанням води.

**Примітка: Утилізація упаковки**

Зберігайте всі пакувальні матеріали в недоступному для дітей місці і викидайте їх у безпечний для навколишнього середовища спосіб.

10.2 Інструкції зі встановлення шумопоглинаючих прокладок (за наявності)

1. При відкритті термозбіжної упаковки ви знайдете в трубці кілька шумопоглинаючих прокладок. Вони використовуються для зменшення шуму. (мал. 10-1)
2. Вийміть шумопоглинаючі прокладки та двосторонню клейку захисну плівку; шумопоглинаючі прокладки під корпусом пральної машини, як показано на мал.10-2 (дві довгих прокладки в точках 1 і 3, дві короткі прокладки в точках 2 і 4). Поставте машину у вертикальне положення.

10-1

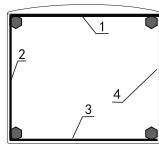

10-2

**Підказка:**

Шумопоглинаючі прокладки є необов'язковими, вони можуть допомогти зменшити шум, ви можете встановити їх за бажанням.

10.3 Видалення транспортувальних болтів

Транспортувальні болти призначені для фіксації антивібраційних компонентів всередині пристрою під час транспортування для запобігання внутрішніх пошкоджень.

1. Зніміть задню кришку (при необхідності) (мал. 10-3).
2. Видаліть усі 4 болти на задній стінці, а також гумові ущільнювачі та пластикові проставки (A) із внутрішньої сторони машини (мал. 10-4).

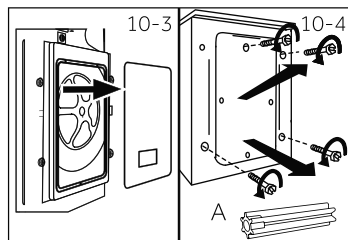

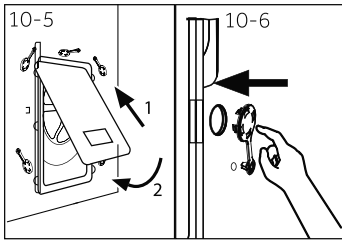

3. Заново встановіть задню кришку, вставивши її в два отвори, звернені виступаючою частиною назовні (мал. 10-5).
4. Вставте заглушки в отвори, що залишилися (мал. 10-6).



Примітка: Зберігайте в надійному місці

Зберігайте транспортувальні болти в надійному місці для подальшого використання. Перед кожним переміщенням пристрою встановлюйте ці болти.

10.4 Переміщення приладу

Якщо пральну машину необхідно перемістити в інше місце, заново встановіть транспортувальні болти для запобігання пошкодження:

1. Зніміть заглушки.
2. Зніміть задню кришку
3. Вставте пластикові вставки й транспортувальні болти.
4. Затягніть болти ключем.
5. Встановіть на місце задню кришку.

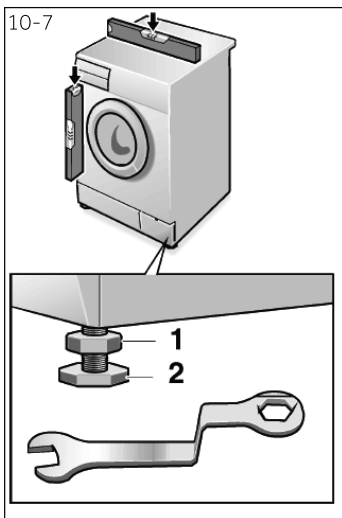

10.5 Вирівнювання приладу

Відрегулюйте всі ніжки (мал. 10-7) для досягнення абсолютного горизонтального положення. Це зводить до мінімуму вібрації і, отже, шум під час роботи. Завдяки цьому також знижується знос приладу. Для вирівнювання рекомендується використовувати ватерпас. Підлога повинна бути максимально твердою і рівною.

1. Ослабте контргайку (1) гайковим ключем.
2. Відрегулюйте висоту повертанням ніжки (2).
3. Затягніть контргайку (1) відносно корпусу.

10.6 З'єднання для зливу води

Використовуйте шланг для зливу води належним чином. Вільний кінець зливного шланга повинен перебувати на висоті не більше 100 см від підлоги.



УВАГА!

- ▶ Чи не викручуйте держатель шланга на задній стінці.
- ▶ Зливний шланг не можна занурювати в воду, він повинен бути надійно закріплений і герметичний. Якщо зливний шланг не закріплений на задній стінці, пральна машина буде постійно зливати воду під час роботи.

Можливі наступні підключення:

10.6.1 Злив через шланг у раковину

- ▶ Підвісьте зливний шланг за допомогою U-образної опори на край раковини відповідного розміру (мал. 10-8).
- ▶ Забезпечте належний захист U-подібної опори від зісковзування.

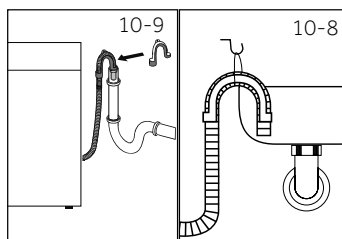

10.6.2 Злив через шланг в каналізацію

- ▶ Внутрішній діаметр труби стояка з вентиляційним отвором має складати не менше 40 мм.
- ▶ Помістіть зливний шланг в каналізаційну трубу на глибину до 80 мм.
- ▶ Під'єднайте U-подібну опору та надійно закріпіть її (мал. 10-9).

10.6.3 Злив зі шлангу у з'єднання раковини

- ▶ З'єднання має бути над сифоном
- ▶ Втулькове з'єднання зазвичай закрито накладкою (A). Її слід видалити, щоб запобігти будь-яким порушенням (мал. 10-10).
- ▶ Закріпіть зливний шланг за допомогою хомути.

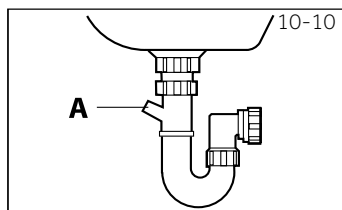

УВАГА!

- ▶ Зливний шланг не можна розтягувати. При необхідності збільшення довжини шланга зв'яжіться з відділом післяпродажного обслуговування.

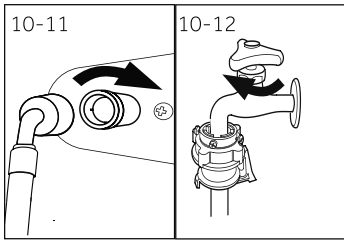

10.7 Підключення для чисто води

Переконайтеся, що прокладки встановлені.

1. Під'єднайте шланг подачі води зігнутим кінцем до машини (мал. 10-11). Затягніть гвинтове з'єднання вручну.
2. Інший кінець під'єднайте до крану подачі води з різьбленням 3/4» (мал. 10-12).

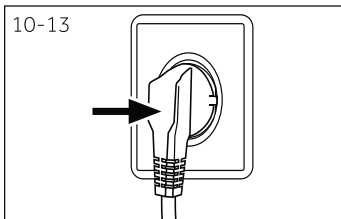

10.8 Підключення до джерела живлення

Перед кожним підключенням перевіряйте, що:

- ▶ джерело живлення, розетка й запобіжник відповідають заводській табличці.
- ▶ розетка заземлена, додаткові розгалужувачі або подовжувачі не використовуються.
- ▶ вилка і розетка строго відповідають одна одній.



Вставте вилку в розетку (мал. 10-13).



УВАГА!

- ▶ Завжди переконайтеся в тому, що всі з'єднання (кабель електроживлення, зливу і подачі прісної води) щільні, сухі і не пропускають воду!
- ▶ Слідкуйте за тим, щоб ці частини ніколи не були розчавлені, перегнуті або скручені
- ▶ Щоб уникнути небезпеки, пошкоджений кабель живлення має бути замінений сервісним агентом (див. гарантійний талон).
- ▶ Слідкуйте за тим, щоб ці частини ніколи не були розчавлені, перегнуті або скручені
- ▶ Щоб уникнути небезпеки, пошкоджений кабель живлення має бути замінений сервісним агентом (див. гарантійний талон).

11.1. Технічні характеристики

| Найменування торгової марки | Haier | |
|--|--|---------------|
| | HW70-BP12269 | HW70-BP12269S |
| Найменування моделі | | |
| Номінальна місткість (кг) | 7 | |
| Клас енергоефективності | A+++ | |
| Споживання енергії на рік (AEC у кВт*рік) ¹⁾ | 107 | |
| Споживання електроенергії в режимі «Бавовна» при температурі 60°C при повному завантаженні (кВт*г/цикл) | 0.52 | |
| Споживання електроенергії в режимі «Бавовна» при температурі 60°C при частковому завантаженні (кВт*г/цикл) | 0.53 | |
| Споживання електроенергії в режимі «Бавовна» при температурі 40°C при частковому завантаженні (кВт*г/цикл) | 0.36 | |
| Зважена споживана потужність у вимкненому стані (Вт) | 0.32 | |
| Споживана потужність у ввімкненому стані (Вт) | 0.33 | |
| Споживання води на рік (AWC у л/рік) ²⁾ | 8046 | |
| Клас ефективності режиму віджиму/сушки ³⁾ | B | |
| Макс. швидкість віджиму (об/хв) ⁴⁾ | 1170 | |
| Залишковий вміст вологи (%) ⁴⁾ | 53 | |
| Стандартна програма «Бавовна» при температурі 60°C ⁵⁾ |  <60°C +1200 об/хв+i-time (макс.) | |
| Стандартна програма «Бавовна» при температурі 40°C ⁵⁾ |  <40°C +1200 об/хв+i-time (макс.) | |
| Час виконання програми «Бавовна» при температурі 60°C та повному завантаженні (хв) | 290 | |
| Час виконання програми «Бавовна» при температурі 60°C та частковому завантаженні (хв) | 295 | |
| Час виконання програми «Бавовна» при температурі 40°C та частковому завантаженні (хв) | 290 | |
| Тривалість у ввімкненому стані (ТІ хв.) ⁶⁾ | 3.5 | |
| Шум, що передається через повітря (прання/віджим) у дБ (A) відн. 1пВт ⁷⁾ | 50/72 | |
| Тип | автономний | |

1) На основі 220 стандартних циклів прання за програмою «Бавовна 60°C» та «40°C» при повному та частковому завантаженні, а також споживанні в енергозберігаючих режимах. Фактичне споживання енергії залежить від того, як використовується електроприлад.

2) На підставі 220 стандартних циклів прання в програмі «Бавовна 60°C» та «Бавовна 40°C» при повному та частковому завантаженні. Фактичне споживання води залежить від того, як використовується електроприлад.

3) Клас G є найменш ефективним, а клас A — найбільш ефективним.

4) На основі стандартної програми «Бавовна» при 60°C з повним завантаженням і стандартної програми «Бавовна» при 40°C з частковим завантаженням.

5) «Стандартна програма прання бавовни при 60°C» і «стандартна програма прання бавовни при 40°C» є стандартними програмами прання, до яких відноситься інформація на етикетці та у довідковому листку технічних даних. Вони підходять для видалення середніх забруднень бавовняної білизни і найбільш ефективні з точки зору сукупного споживання електроенергії та води.

6) У разі наявності системи управління електроенергією.

7) На основі стандартної програми випробувань EN: «Бавовна» при 60 °C при повному завантаженні + макс. швидкість обертання + i-time (макс.).

| | |
|----------------------------|-------------------------------|
| Найменування моделі | HW70-BP12269 / HW70-BP12269S |
| Розмір (В x Ш x Г), мм | 850x595x460 |
| Напруга, В | 220-240 В змін. струму, 50 Гц |
| Сила струму, А | 10 |
| Максимальна потужність, Вт | 1950 |
| Тиск води, мПа | $0.03 \leq P \leq 1$ |
| Вага нетто, кг | 56 |

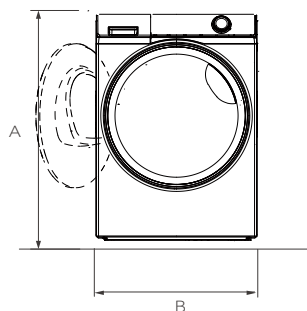

ВИД СПЕРЕДУ

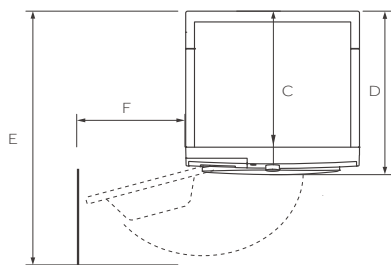

СТІНА ВИД ЗВЕРХУ

| РОЗМІРИ ПРОДУКТУ | HW70-BP12269, HW70-BP12269S |
|--|-----------------------------|
| A Загальна висота продукту, мм | 850 |
| B Загальна ширина продукту, мм | 595 |
| C Загальна глибина продукту (з контрольною панеллю), мм | 403 |
| D Загальна глибина продукту, мм | 460 |
| E Глибина продукту при повністю відкритих дверцятах, мм | 940 |
| F Мінімальна відстань від продукту до стіни для повного відчинення дверцят, мм | 225 |

Примітка: точна висота вашої машини залежить від того, наскільки далеко відведені ніжки від основи машини. Простір, де ви встановлюєте свою машину, має бути щонайменше на 40 мм ширше і на 20 мм глибше, ніж його розміри.

Служба підтримки клієнтів

Ми рекомендуємо звертатися в службу підтримки клієнтів компанії «Хайер», а також використовувати оригінальні запасні частини. Якщо у вас виникли проблеми з побутовою технікою, спочатку ознайомтеся з розділом «Усунення несправностей».

Якщо ви не знайшли вирішення проблеми, будь ласка, зверніться:

— до вашого офіційного дилера або

— до нашого колл-центру:

8-800-250-43-05 (РФ),

8-10-7-800-2000-17-06 (РБ),

00-800-2000-17-06 (Узбекистан)

0-800-308-989 (Україна)

— на сайт www.haier-europe.com, де можна залишити заявку на обслуговування, а також знайти відповіді на актуальні питання.

Звертаючись до нашого сервісного центру, будь ласка, підготуйте наступну інформацію, яку ви зможете знайти на паспортній табличці та у чеку:

Модель _____

Серійний номер _____

Дата продажу _____

Також, будь ласка, перевірте наявність гарантії та документів про продаж.



Важливо! Відсутність на приладі серійного номеру унеможливорює для виробника ідентифікацію приладу і, як наслідок, його гарантійне обслуговування. Забороняється видаляти з приладу заводські ідентифікувальні таблички. Відсутність заводських табличок може стати причиною відмови від виконання гарантійних зобов'язань.

До цього документу можуть бути внесені зміни без попереднього повідомлення. Виробник залишає за собою право вносити зміни в конструкцію і комплектацію виробу без додаткового повідомлення.

Повідомляємо Вам, що наша продукція сертифікована на відповідність обов'язковим вимогам відповідно до чинного законодавства України. Інформацію по сертифікації наших приладів, дані про номер сертифіката \декларації про відповідність та строк його дії, Ви також можете отримати в Службі підтримки клієнтів.

ГАРАНТІЙНИЙ ТАЛОН

Шановний покупець!

ТОВ «Хайер Індустрі РВС», 423800, Республіка Татарстан, м. Набережні Челни, вул. Корпорація Хайер, будівля 130, дякує вам за ваш вибір, гарантує високу якість та бездоганне функціонування даного виробу за умови дотримання правил його експлуатації. Офіційний термін служби побутових пральних машин, призначених для використання в побуті становить 7 років із дня передачі виробу кінцевому споживачеві. З огляду на високу якість продукції, фактичний термін експлуатації може значно перевищувати офіційний. Рекомендуємо по закінченні терміну служби виробу звернутися до Авторизованого сервісного центру для проведення профілактичних робіт та отримання рекомендацій. Уся продукція виготовлена з урахуванням умов експлуатації і пройшла відповідну сертифікацію на відповідність технічним вимогам.

Щоб уникнути елорозумінь, настійно просимо вас, купуючи виріб, уважно вивчити інструкцію з експлуатації, умови гарантійних зобов'язань та перевірити правильність заповнення гарантійного талона. У разі неправильного або неповного заповнення гарантійного талона зверніться в торговельну організацію. Даний виріб являє собою технічно складний товар побутового призначення. Якщо куплений вами виріб вимагає спеціальної установки й підключення, настійно рекомендуємо вам звернутися до Авторизованого партнера Хайер.

Цим гарантійним талоном Корпорація «Хайер» підтверджує прийняття на себе зобов'язань із задоволення вимог споживачів, установлених чинним законодавством про захист прав споживачів, іншими нормативними актами в разі виявлення недоліків виробу. Однак, корпорація «Хайер» залишає за собою право відмовити як у гарантійному, так і додатковому сервісному обслуговуванні виробу в разі недотримання викладених нижче умов.

Умови гарантійного та додаткового сервісного обслуговування

Гарантійне та додаткове сервісне обслуговування поширюється тільки на вироби, укомплектовані гарантійним талоном встановленого зразка. Корпорація «Хайер» встановлює гарантійний термін у 12 місяців із дня передачі товару споживачеві та виконує додаткове сервісне обслуговування протягом 36 місяців із дня передачі товару споживачеві. Гарантійний термін на інверторний двигун пральної машини — 12 років з дати купівлі виробу кінцевим споживачем. Щоб уникнути можливих непорозумінь, зберігайте протягом терміну служби документи, що додаються до виробу під час його продажу (товарний чек, касовий чек, інструкція з експлуатації, гарантійний талон). Додаткове сервісне обслуговування виробу — безплатне для споживача усунення недовільного виробу, які виникли з вини Виробника. Ця послуга надається тільки в разі пред'явлення власником виробу товарного і касового чеків, інших документів, які підтверджують факт купівлі виробу.

Гарантійне сервісне обслуговування проводиться виключно Авторизованими партнерами Хайер. Повний список Авторизованих партнерів на території ЄАЕС ви можете дізнатися в Інформаційному центрі «Хайер» за телефонами:

8-800-250-43-05 — для споживачів з Росії (безплатний дзвінок з регіонів Росії)

8-10-800-2000-17-06 — для споживачів з Білорусії (безплатний дзвінок з регіонів Білорусії)

00-800-308-989 — для споживачів з України (безплатний дзвінок з регіонів України)

00-800-2000-17-06 — для споживачів з Узбекистану (безплатний дзвінок з регіонів Узбекистану)

або на сайті: www.haier-europe.com або зробивши запит на електронну адресу: help@haieronline.ru.

Дані Авторизованих партнерів можуть бути змінені, за довідками звертайтеся в Інформаційний центр «Хайер».

Гарантійне та додаткове сервісне обслуговування не поширюється на вироби, недоліки яких виникли внаслідок:

- порушення споживачем умов і правил експлуатації, зберігання та/або транспортування товару;
- неправильного встановлення та/або підключення виробу;
- порушення технології робіт із холодильним контуром та електричними з'єднаннями, які і залучення до монтажу Виробу осіб, які не мають відповідної кваліфікації, підтверженої документально;
- відсутності своєчасного технічного обслуговування виробу в тому випадку, якщо цього вимагає інструкція з експлуатації;
- надлишкового або недостатнього тиску у водопровідній мережі;
- використання мийних засобів, невідповідних для даного типу виробу, а також перевищення рекомендованого дозування мийних засобів;
- використання виробу в цілях, для яких він не призначений;
- дій третіх осіб: ремонту або внесення несанкціонованих виробником конструктивних або схематичних змін неуповноваженими особами;
- відхилень від державних технічних стандартів (ДЕСТ) і норм мереж живлення;
- дій непереборної сили (стихийне лихо, пожежа, блискавка тощо);
- нещасних випадків, умисних або необережних дій споживача чи третіх осіб;
- якщо виявлено пошкодження, викликані попаданням всередину виробу сторонніх предметів, речовин, рідин, комах, продуктів життєдіяльності комах;

Гарантійне та додаткове сервісне обслуговування не поширюється на такі види робіт:

- встановлення й підключення виробу на місці експлуатації;
- інструктаж і консультування споживача з використання виробу;
- очищення виробу зовні або зсередини.

Гарантійному та додатковому сервісному обслуговуванню не підлягають нижчеперелічені витратні матеріали та аксесуари:

- фільтри, шланги для підведення /зливу води для пральних і посудомийних машин;
- документація, що додається до виробу.

Періодичне обслуговування виробу (заміна фільтрів тощо) виконується за бажанням споживача за додаткову плату.

Важливо! Відсутність на приладі серійного номера робить неможливим для Виробника ідентифікацію приладу і, як наслідок, його гарантійне обслуговування. Забороняється видаляти з приладу заводські ідентифікаційні таблички. Пошкодження або відсутність заводських табличок може стати причиною відмови у виконанні гарантійних зобов'язань.

Авторизований сервісний центр в Україні -

Мережа «Крок-ТТЦ» <http://krok-ttc.com/>

Тел. Гарячої лінії: 0 (800) 211 501

Адреси сервісних центрів наведені за посиланням

<https://krok-ttc.com/warranty/service-center.html>

| Офіційне найменування | Місто | Телефон для клієнта | Адреса |
|--|-----------------|--------------------------|--|
| Закрите акціонерне товариство «Єдина служба сервісу А-Айсберг» | Москва | 8-800-250-43-05 | 127644 м. Москва, вул. Вагоноремонтна 10, буд. 1 |
| Товариство з обмеженою відповідальністю «Авторизований Центр «Піонер Сервіс» | Санкт-Петербург | 8-800-250-43-05 | 191040 м Санкт-Петербург, Ліговський пр-кт, б. 52 літ. А |
| Товариство з обмеженою відповідальністю «Архсервіс-центр» | Архангельськ | 8-800-250-43-05 | 163000 м. Архангельськ, вул. Воскресенська, д. 85 |
| Товариство з обмеженою відповідальністю «Техінсервіс» | Сочі | 8-800-250-43-05 | 354068 м. Сочі, вул. Донська, 3 |
| Товариство з обмеженою відповідальністю «ТехноВідеоСервіс» | Казань | 8-800-250-43-05 | 420100 м. Казань, вул. Проточна д. 8 |
| Товариство з обмеженою відповідальністю ДОМСЕРВІС | Володимир | 8-800-250-43-05 | 600017 м. Володимир, вул. Батуріна, б. 39 |
| Товариство з обмеженою відповідальністю «ТРАНССЕРВІС – Краснодар» | Краснодар | 8-800-250-43-05 | 350058 м. Краснодар, вул. Кубанська, 47 |
| Товариство з обмеженою відповідальністю «ТРАНССЕРВІС-Н. Новгород» | Нижній Новгород | 8-800-250-43-05 | 603098 м Нижній Новгород, вул. Артільна, б. 31 |
| Товариство з обмеженою відповідальністю «ТРАНССЕРВІС-Єкатеринбург» | Єкатеринбург | 8-800-250-43-05 | Єкатеринбург, вул. Шарташского д 10 |
| Товариство з обмеженою відповідальністю «Циклон» | Омськ | 8-800-250-43-05 | 644042, м Омськ, пр.К. Маркса 34а, оф. 410 |
| Товариство з обмеженою відповідальністю «ГлавБитСервіс» | Томськ | 8-800-250-43-05 | Томськ, вул. Маяковська 25/7 |
| Товариство з обмеженою відповідальністю «Сервісбїттехніка» | Оренбург | 8-800-250-43-05 | 460044 м. Оренбург, вул. Конституції, б. 4 |
| Товариство з обмеженою відповідальністю «Сібсервіс» | Новокузнецьк | 8-800-250-43-05 | 654066 м. Новокузнецьк, вул. Грдіні, б. 18 |
| Товариство з обмеженою відповідальністю «АРГОН-СЕРВІС» | Новоросійськ | 8-800-250-43-05 | 353905 м. Новоросійськ, вул. Серова, |
| Товариство з обмеженою відповідальністю «Аліка-Сервіс» | Іркутськ | 8-800-250-43-05 | 664019 м. Іркутськ, вул. Писарева, д. 18-а |
| Сервісний центр | Ташкент | (+998 71) 207 10 01 | - |
| ТДВ «ЦБТСервіс» | м.Мінськ | 375-17-262-95-50 | м.Мінськ, вул. Я Коласа 52 |
| ТОВ «РоялТерм» | м.Мінськ | 375-29-198-11-50 | м.Мінськ, вул. Орловська 40А, офіс 7 |
| ТОО Сервіс Маг | м.Алмати | 7 (727) 233 30 00 / 3210 | 050016, м. Алмати, проспект Суїнбай 38А |
| ТОО Аскон-7 | м.Алмати | 7 (727) 397 75 75 | 050010, м.Алмати, вул. Сагадат Нурмагамбетова 25 |

Список АСЦ може бути змінений. Актуальну інформацію ви можете отримати на нашому сайті www.haier-europe.com

Haier

Производитель: ООО «Хайер Индастри РУС»
Адрес: 423800, Республика Татарстан, г. Набережные
Челны, ул. Корпорация Хайер, здание 130

Өндіруші: «Хайер Индастри РУС» ЖШҚ
Мекенжайы: 423800, Татарстан Республикасы,
Набережные Челны, ул. Хайер корпорациясы, 130
ғимараты

Виробник: ТОВ «Хайер Индастрі РУС»
Адреса: 423800, Республіка Татарстан, м. Набережні
Челни, вул. Корпорація Хайер, будівля 130

Уполномоченная организация/Импортер: ООО «ХАР»
Адрес: 121099, г. Москва, Новинский бульвар, д. 8,
этаж 16, офис 1601
тел.: 8-800-250-43-05, адрес эл. почты: info@haierrussia.ru

Импорттаушы: «ХАР» ЖШҚ
Мекенжайы: 121099, Мәскеу қаласы, Новинский
бульвары, 8-үй, 16-қабат, кеңсе 1601
тел.: 8-800-250-43-05, эл. поштаның мекенжайы:
info@haierrussia.ru

Дата изготовления
и гарантийный срок
указаны на этикетке
устройства

Шығарылған күні және
кепілдік мерзімі
құрылғының
заттаңбасында көрсетілген

Дата виготовлення
та гарантійний строк
вказані на етикетці
пристрою

