



РУКОВОДСТВО ПОЛЬЗОВАТЕЛЯ

СТИРАЛЬНО- СУШИЛЬНАЯ МАШИНА



Перед установкой машины внимательно ознакомьтесь с настоящим руководством. Это необходимо для правильной и безопасной установки техники. После установки храните инструкцию рядом с техникой для обращения к документации по мере необходимости.

РУССКИЙ



MFL71728992
Rev.02_021622

www.lg.com

Copyright © 2022 LG Electronics Inc. Все права защищены.

СОДЕРЖАНИЕ

В данном руководстве могут встречаться изображения или материалы, не относящиеся к купленной вами модели.
Производитель может вносить изменения в содержание руководства.

ТЕХНИКА БЕЗОПАСНОСТИ

ПЕРЕД НАЧАЛОМ ИСПОЛЬЗОВАНИЯ ПРОЧТИТЕ ВСЕ СООТВЕТСТВУЮЩИЕ ИНСТРУКЦИИ.....	4
ОСТОРОЖНО!	4
ОХРАНА ОКРУЖАЮЩЕЙ СРЕДЫ	10

УСТАНОВКА

Компоненты и технические характеристики	14
Требования к месту установки.....	18
Распаковка устройства.....	20
Подключение шланга подачи воды	21
Установка сливного шланга	23
Выравнивание устройства.....	25
Демонтаж	28

ЭКСПЛУАТАЦИЯ СТИРАЛЬНОЙ МАШИНЫ

Обзор правил эксплуатации.....	30
Подготовка загружаемого белья	31
Добавление моющего средства и смягчителя	32
Панель управления и таблица программ	35
Дополнительные режимы и функции	40

ЭКСПЛУАТАЦИЯ СУШИЛЬНОЙ МАШИНЫ

Обзор правил эксплуатации.....	44
Подготовка белья.....	45
Панель управления и таблица программ	47
Дополнительные режимы и функции	52

ИНТЕЛЛЕКТУАЛЬНЫЕ ФУНКЦИИ

Использование приложения LG ThinQ.....	55
Smart Diagnosis	58

ТЕХНИЧЕСКОЕ ОБСЛУЖИВАНИЕ

Стиральная машина.....	60
------------------------	----

Сушильная машина.....64

ПОИСК И УСТРАНЕНИЕ НЕИСПРАВНОСТЕЙ

Стиральная машина.....68

Сушильная машина.....76

Общие.....80

4 ТЕХНИКА БЕЗОПАСНОСТИ

ТЕХНИКА БЕЗОПАСНОСТИ

ПЕРЕД НАЧАЛОМ ИСПОЛЬЗОВАНИЯ ПРОЧИТИТЕ ВСЕ СООТВЕТСТВУЮЩИЕ ИНСТРУКЦИИ

Следующие рекомендации по технике безопасности призваны предотвратить непредвиденные риски и ущерб, вызванные небезопасной, либо неверной эксплуатацией техники.

Рекомендации делятся на две категории: **ОСТОРОЖНО** и **ВНИМАНИЕ** (см. ниже).

Сообщения о соблюдении мер безопасности

 Этим символом помечены действия, связанные с повышенной опасностью. Внимательно прочтите соответствующий текст и следуйте инструкциям, чтобы избежать риска.

ОСТОРОЖНО!

Означает, что несоблюдение инструкций может привести к серьезной травме или летальному исходу.

ВНИМАНИЕ!

Означает, что несоблюдение инструкций может привести к легкой травме или к поломке изделия.

ОСТОРОЖНО!

ОСТОРОЖНО!

- Чтобы снизить опасность пожара, удара током или получения травм при использовании изделия, необходимо принять следующие основные меры предосторожности.

Техническая безопасность

- Изделие разрешается использовать детям в возрасте от 8 лет и лицам со сниженными физическими или умственными

способностями, болезнями органов чувств, недостаточным опытом и знаниями под присмотром или при условии их обучения безопасному использованию изделия и при условии, что они осознают имеющиеся опасности. Дети не должны играть с изделием. Без присмотра взрослых дети не должны проводить очистку и обслуживание изделия.

- Детей до 3 лет не следует допускать к изделию без постоянного присмотра.
- Значение давления воды на входе должно находиться в пределах от 50 кПа до 800 кПа.
- Используйте только новый шланг или комплект шлангов, входящих в комплект поставки. Использование старых шлангов может привести к утечкам воды с последующим повреждением имущества.
- Не закрывайте вентиляционные отверстия ковром.
- Не сушите в машине грязные вещи.
- Кондиционеры для ткани или другие подобные средства следует использовать согласно инструкции по эксплуатации.
- Перед сушкой выньте все из карманов одежды (например, зажигалки и спички).
- Машину можно отключать до завершения цикла сушки только в том случае, если есть возможность быстро вынуть и разложить все вещи, чтобы исключить перегрев.
- В машине не следует сушить вещи, при стирке которых использовались промышленные чистящие химикаты.
- Перед началом сушки в машине загрязненные вещи, в частности, пищевым маслом, растительным маслом, ацетоном, спиртом, бензином, керосином, пятновыводителем, смолой, воском или растворителями воска, нужно выстирать с увеличенным количеством стирального порошка.
- Конденсируемая вода не является питьевой. Несоблюдение данного указания может привести к отравлению.
- Если кабель питания поврежден, то во избежание поражения электрическим током его должен заменить изготовитель, его

6 ТЕХНИКА БЕЗОПАСНОСТИ

технический представитель или другой квалифицированный специалист.

- Ворсовый фильтр требует частой очистки.
- Не допускайте накопления ворса в машине.
- Не распыляйте моющее средство для химчистки непосредственно на устройство и не используйте устройство для высушивания одежды, на которой остался моющее средство для химчистки.
- Не сушите одежду, загрязненную масляными веществами. Пятна от масляных веществ (в том числе пищевые масла) невозможно полностью удалить даже после мытья водой.
- Запрещается подключение прибора к источнику питания через внешнее переключающее устройство, например таймер, а также подключение его к цепи, которая регулярно включается и выключается коммунальной службой.
- Извлекайте одежду из устройства сразу же после завершения сушки или если питание выключается в процессе сушки. Если оставить одежду, которая сушилась в устройстве, без присмотра, возможен пожар. Одежда, не извлеченная из устройства после сушки, может загореться. Доставайте одежду сразу же после сушки и развешивайте ее или раскладывайте для охлаждения.
- Данное устройство предназначено только для домашнего использования.

Максимальный объем загрузки

Максимальная вместимость сухой одежды в некоторых циклах составляет **18 кг для стирки/16 кг для сушки**.

Установка

- Категорически запрещается использовать поврежденное, неисправное, частично разобранное изделие, с отсутствующими или сломанными деталями (включая поврежденный кабель питания или вилку).

- Для безопасной транспортировки данного устройства требуются два человека или более.
- Не устанавливайте устройство в местах с высокой влажностью или большим количеством пыли. Не устанавливайте и не храните устройство вне помещений или в местах, подверженных прямому воздействию погодных условий (прямому солнечному свету, ветру, дождю или температуре ниже нуля градусов).
- Вилка питания должна быть полностью вставлена в розетку.
- Не подключайте прибор через многоместную розетку, удлинитель или адаптер.
- Не изменяйте конструкцию вилки электропитания, поставляемой вместе с данным прибором. Если она не подходит к розетке, вызовите квалифицированного электрика для установки нужной розетки.
- Устройство снабжено кабелем электропитания с жилой заземления оборудования и вилкой с заземляющим контактом (штырьком заземления). Вилку следует подключать к правильно установленной и заземленной согласно местным нормам и правилам розетке.
- Неправильное подключение проводника заземления создает опасность удара током. При возникновении сомнений относительно надежности заземления машины проконсультируйтесь с квалифицированным электриком или мастером по техническому обслуживанию.
- Данная машина не должна устанавливаться за запираемой дверью, сдвижной дверью или дверью с петлями на стороне, противоположной петлям дверцы этой машины. Это гарантирует полное открытие дверцы машины.
- Затяните сливной шланг, чтобы он не соскочил. Утечка воды может привести к удару током.
- В случае повреждения кабеля питания или ослабления гнезда розетки не используйте кабель питания и свяжитесь с авторизованным сервисным центром.

8 ТЕХНИКА БЕЗОПАСНОСТИ

Эксплуатация

- Во избежание поломки стекла не следует слишком сильно давить на дверь стиральной машины при закрывании.
- При управлении машиной не используйте острые предметы для нажатия на панель управления.
- Снимать панели с машины и разбирать ее запрещено.
- Запрещается выполнять ремонт или замену любых деталей данной машины. Все работы по ремонту и обслуживанию должны выполняться квалифицированным мастером по техническому обслуживанию, если иное не указано в данном руководстве пользователя. Используйте только разрешенные запчасти завода-изготовителя.
- Не нажимайте на открытую дверцу машины слишком сильно.
- Не помещайте животных внутрь изделия.
- Данная машина предназначена для стирки одежды или постельного белья. Запрещается стирка любых других предметов, включая ковры, половики, обувь, коврики для домашних животных и мягкие игрушки.
- Следите за тем, чтобы под изделием и вокруг него не было горючих материалов, например пуха, бумаги, тряпок, химикатов и т. д.
- Не оставляйте дверцу машины открытой. Дети могут повиснуть на ней или залезть внутрь, что приведет к получению травм или повреждению машины.
- Не кладите внутрь, не стирайте и не сушите вещи, очищенные, смоченные, замоченные или забрызганные горючими либо взрывоопасными веществами (например, воском, очистителем воска, маслом, краской, бензином, обезжиривателями, растворителями для химчистки, керосином, газOLIном, пятновыводителями, скипидаром, растительным маслом, кулинарным жиром, ацетоном, спиртом и т. д.). Несоблюдение данного требования может привести к пожару или взрыву.
- Запрещается использовать или хранить легковоспламеняющиеся или горючие вещества (эфир, бензол, спирт, химические вещества, сжиженный нефтяной газ, бензин,

растворитель, топливо, дезинсекционные средства, освежители воздуха, косметические средства и т. д.) вблизи устройства.

- Категорически запрещается прикасаться ко внутренним частям работающей машины. Дождитесь полной остановки барабана.
- Не касайтесь дверцы при выполнении программы с высокой температурой.
- В случае обнаружения утечки воды из устройства отключите его от электросети и обратитесь в центр поддержки клиентов компании LG Electronics.
- Закройте краны подачи воды, чтобы сбросить давление в шлангах и вентилях и свести к минимуму риск утечки в случае поломки устройства или разрыва шлангов. Проверьте состояние шлангов подачи воды: возможно, их потребуется заменить через 5 лет после начала эксплуатации устройства.
- Если в доме выявлена утечка газа (изобутан, пропан, природный газ и т. п.), не касайтесь устройства или вилки электропитания и немедленно проветрите помещение.
- Если в холодное время года сливной, либо впускной шланг замерзнут, то перед использованием необходимо дать им оттаять.
- Храните моющие средства, кондиционеры для белья и отбеливатели в недоступном для детей месте.
- Не прикасайтесь к вилке электропитания или кнопкам управления устройством мокрыми руками.
- Не перегибайте кабель питания слишком сильно и не помещайте на него тяжелые предметы.
- Не касайтесь воды, которая сливается из прибора во время стирки.
- Убедитесь в исправности системы слива воды. В случае неисправности этой системы вода может залить пол.
- При значительной разнице температур окружающего воздуха и воды может образоваться конденсат, при этом пол может быть влажным.
- Очистите контакты вилки питания от грязи и пыли.

10 ТЕХНИКА БЕЗОПАСНОСТИ

Обслуживание

- Перед чисткой машины отсоедините ее от сети электропитания. Установка управления в положение «ВЫКЛ.» или в режим ожидания не отсоединяет эту машину от сети электропитания.
- После полного удаления влаги и пыли аккуратно вставьте вилку электропитания в розетку.
- При очистке не распыляйте воду на наружную или внутреннюю поверхность устройства.
- Никогда не тяните за кабель питания устройства, чтобы извлечь вилку питания из розетки электросети. Извлекая вилку, надежно удерживайте ее в руке, не допуская перекосов.
- Демонтаж, ремонт или модификации данного устройства должны выполняться только квалифицированными специалистами LG Electronics. Если вы хотите переместить устройство на новое место, обратитесь в центр поддержки клиентов LG Electronics.

Утилизация

- Перед утилизацией машину нужно отключить от розетки. Обрежьте кабель сразу за машиной, чтобы предотвратить ее дальнейшее использование.
- Утилизируйте упаковочные материалы (например, пластиковые пакеты и пенопласт) в местах, недоступных для детей. Упаковочные материалы могут стать причиной удушья.
- Перед утилизацией этой машины снимите ее дверцу, чтобы дети или небольшие животные не оказались заперты внутри.

ОХРАНА ОКРУЖАЮЩЕЙ СРЕДЫ

Экологические и экономические советы

Стиральная машина

Потребление энергии и воды

- Вес загруженного белья может влиять на потребление воды и расход электроэнергии. Чтобы использовать прибор максимально эффективно, загружайте максимально допустимое количество сухого белья для конкретной программы.
- С точки зрения энергопотребления наиболее эффективны те программы, которые работают при более низких температурах и более длительной продолжительности.
- Шум и содержание остаточной влаги зависят от скорости отжима: чем выше скорость на этапе отжима, тем выше шум и ниже содержание остаточной влаги.
- Равномерная загрузка белья до указанного производителем объема загрузки для соответствующих программ будет способствовать экономии энергии и воды.
- При стирке меньшего количества белья система автоматического распознавания нагрузки поможет уменьшить потребление воды и расход электроэнергии.
- Для небольшого объема слегка загрязненного белья используйте программу ускоренной стирки.
- Моющие средства, используемые в прохладной воде, могут быть такими же эффективными и при более низкой температуре (около 20 °C). При использовании температуры 20 °C будет израсходовано меньше электроэнергии, чем при температуре 30 °C или выше.

Моющее средство

- Моющее средство выбирается с учетом типа, цвета, степени загрязнения ткани и температуры стирки. Кроме того, его следует использовать в соответствии с инструкцией производителя. Выбирайте моющие средства, предназначенные для использования со стиральными машинами барабанного типа (с фронтальной загрузкой).
- Количество моющего средства уменьшается в соответствии с уменьшением объема загружаемого белья.

12 ТЕХНИКА БЕЗОПАСНОСТИ

- Частичная загрузка: 1/2 нормального количества белья.
- Минимальная загрузка: 1/3 полной загрузки.

Выбор дополнительных режимов и функций

- Выберите температуру воды, подходящую для загруженного белья. Для получения оптимального результата следуйте рекомендациям на ярлыках одежды.
- Режим предварительной стирки рекомендуется использовать при стирке белья с высокой степенью загрязнения.

Сушильная машина

Потребление электроэнергии

- Тщательно отжимайте одежду перед сушкой. Если одежда мокрая или влажная, время высыхания увеличивается, следовательно, увеличивается потребление электроэнергии.
- Загружайте одежду в соответствии с рекомендуемым максимальным объемом загрузки для каждой программы сушки. Перегрузка неэкономична из-за увеличения потребления электроэнергии, вызванного увеличением времени сушки.
- В месте установки должна быть достаточная вентиляция, чтобы избежать попадания воздуха из близлежащих источников тепла. По возможности выключите источники тепла.
- Очищайте ворсовый фильтр до или после каждой загрузки. Очистка ворсового фильтра сокращает энергопотребление и время сушки.

Утилизация старого оборудования



- Этот перечеркнутый символ мусорной корзины указывает на то, что отработанные электрические и электронные изделия (WEEE) следует утилизировать отдельно от бытовых отходов.
- Старые электрические изделия могут содержать опасные вещества, поэтому правильная утилизация старой техники поможет предотвратить возможные негативные последствия для окружающей среды и здоровья человека. Старая техника может содержать детали, которые могут быть повторно использованы для ремонта других изделий, а также другие ценные материалы, которые можно переработать, чтобы сохранить ограниченные ресурсы.
- Вы можете отнести свое устройство в магазин, где оно был приобретено, либо связаться с органами местного самоуправления для получения подробных сведений о ближайшем пункте приема отходов электрического и электронного оборудования (WEEE). Для получения актуальной информации относительно вашей страны обращайтесь по адресу: www.lg.com/global/recycling

Данная сушильная машина содержит фторированные парниковые газы

R134a (GWP: 1430): 0,450 кг/0,644 т CO₂-экв., герметично уплотненный.

Утилизация упаковочного материала

- Утилизируйте отходы упаковки согласно символам переработки для материалов разных типов. Распределяйте отходы упаковки по соответствующим контейнерам для последующей вторичной переработки.

14 УСТАНОВКА

УСТАНОВКА

Компоненты и технические характеристики

ПРИМЕЧАНИЕ

- Внешний вид и технические характеристики могут изменяться без предупреждения с целью улучшения качества машины.

Вид спереди

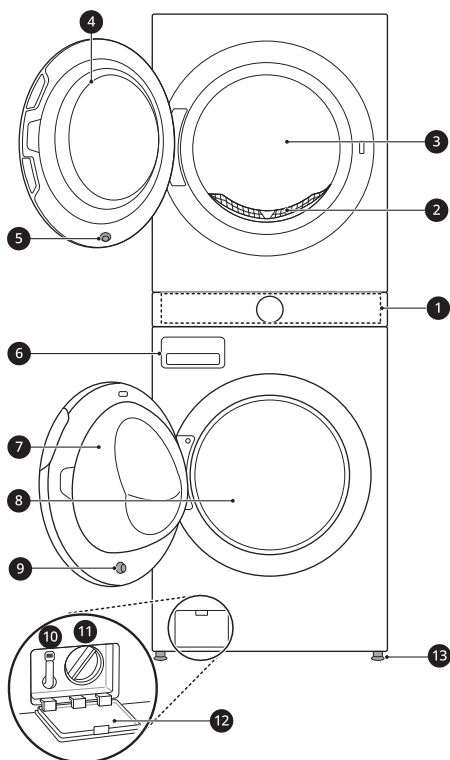

- ⑥ Лоток для моющих средств
- ⑦ Дверца стиральной машины
- ⑧ Барабан стиральной машины
- ⑨ Магнит дверцы стиральной машины
- ⑩ Сливной шланг
- ⑪ Фильтр сливного насоса
- ⑫ Крышка фильтра сливного насоса
- ⑬ Регулируемая ножка

- ① Панель управления
- ② Ворсовой фильтр
- ③ Барабан сушильной машины
- ④ Дверца сушильной машины
- ⑤ Магнит дверцы сушильной машины

Вид сзади

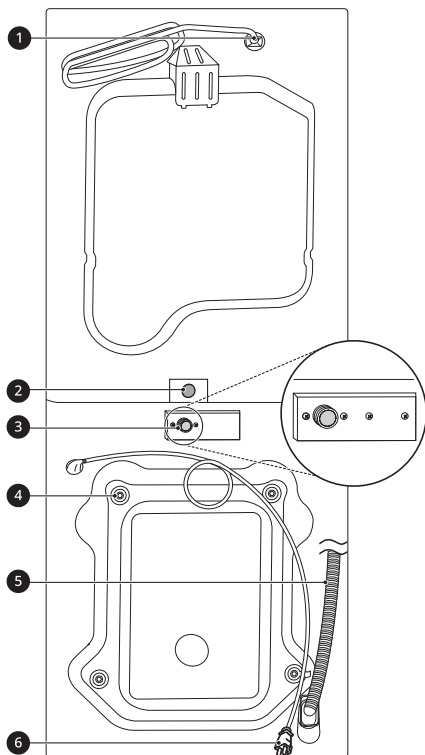

- ❶ Шнур питания (для сушильной машины)
- ❷ Сливное отверстие (для сушильной машины)
- ❸ Вход для холодной воды (для стиральной машины)
- ❹ Транспортные болты
- ❺ Сливной шланг (для стиральной машины)
- ❻ Шнур питания (для стиральной машины)

16 УСТАНОВКА

Аксессуары

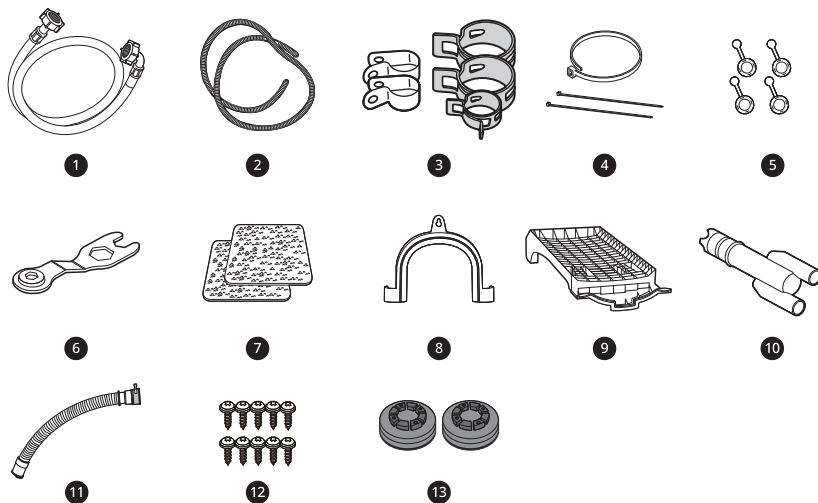

1	Соединительный шланг подачи воды (для стиральной машины)	2	Сливной шланг для воды (для сушильной машины)	3	Ленточные зажимы (5 шт.)
4	Стяжка (3 шт.)	5	Заглушки отверстий для транспортировочных болтов	6	Ключ
7	Противоскользящие листы (4 шт)	8	Полукруглый кронштейн для крепления сливного шланга	9	Решетка для сушки белья
10	Соединитель для сливного шланга	11	Короткий сливной шланг	12	Винты (10 шт.)
13	Фиксаторы ножек (2 шт.)				

ПРИМЕЧАНИЕ

- Изображения в этом руководстве могут отличаться от реальных компонентов и аксессуаров, которые могут быть изменены производителем без предварительного уведомления в целях улучшения продукта.

Технические характеристики

Модель	W1S1CVKK2HM
Электропитание	220-240 В~, 50 Гц
Габаритные размеры (Ширина x Глубина x Высота)	700 мм X 770 мм X 1890 мм
Масса изделия	156 кг
Потребление энергии	2000–2350 Вт (стирка) 1350–1400 Вт (сушка)
Допустимое давление воды на входе	50–800 кПа (0,5–8,0 кг/см ²)
Температура окружающего воздуха	5 - 35 °С
Класс энергопотребления по шкале от G (наименее эффективный) до A (наиболее эффективный)	A

РУССКИЙ

18 УСТАНОВКА

Требования к месту установки

Чтобы установить устройство в надлежащем месте, перед его установкой ознакомьтесь с приведенными ниже указаниями.

Место установки

- Для минимизации вибраций во время цикла отжима устройство необходимо устанавливать на ровный прочный пол. Предпочтительным является бетонный пол, поскольку он меньше подвержен вибрациям, возникающим во время цикла отжима, чем деревянные полы или полы с ковровым покрытием.
- Если стиральную машину невозможно установить на достаточном расстоянии от газовой плиты или угольной печи, следует проложить изоляцию (850 X 600 мм), покрытую алюминиевой фольгой на стороне, обращенной к плите или печи, между двумя устройствами.
- Устанавливайте машину так, чтобы обеспечить легкий доступ мастера по ремонту в случае поломки.
- Для обеспечения устойчивости устройства во время установки отрегулируйте все четыре ножки с помощью ключа для транспортировочных болтов.

Установка на пол

*1 минимальное расстояние для установки

Для подключения шлангов подачи воды и сливного шланга, а также для циркуляции воздуха необходимы минимальные зазоры до задней панели устройства. Данные значения могут быть увеличены при установке устройства вблизи стен, дверей или напольных плитинусов.

При установке устройства кран находится СЗАДИ.

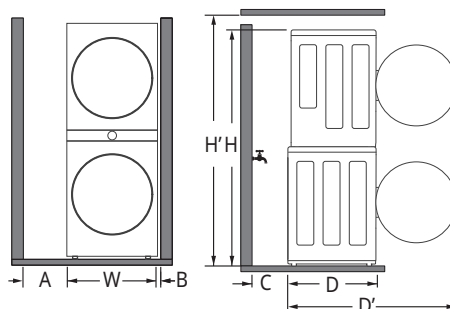

A	30 см ^{*1}
W	70 см
B	5 см
C	20 см
D	77 см
D'	140 см ^{*1}
H	189 см
H'	200 см

При установке устройства кран находится СБОКУ.

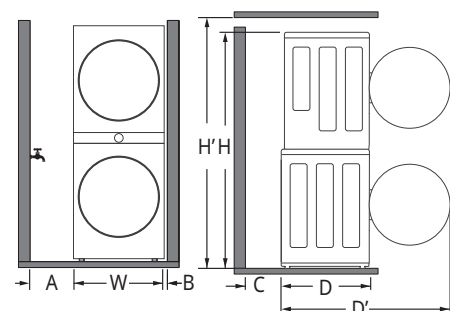

A	15 см ^{*1}
W	70 см
B	5 см
C	10 см

D	77 см
D'	140 см*1
H	189 см
H'	200 см

⚠ ОСТОРОЖНО!

- Данная машина предназначена для бытового использования и не должна использоваться в транспортных средствах.

ПРИМЕЧАНИЕ

- Ни в коем случае не пытайтесь компенсировать неровности пола уложенными под машину досками, картоном и т. д.

Вентиляция

Размещение машины под столешницей или в нише

Убедитесь, что коврики и другие покрытия не мешают циркуляции воздуха вокруг машины.

Размещение машины в шкафу

В двери шкафа должно быть два отверстия (типа жалюзи), расположенных в 8 см от низа и верха двери, минимальная площадь каждого 387 см².

Температура окружающей среды

- Не устанавливайте стиральную машину в помещениях, где температура может опускаться ниже нуля. Замерзшие шланги могут разорваться под давлением льда. При температуре ниже точки замерзания возможно повреждение электронного блока управления.

ПРИМЕЧАНИЕ

- Если машина доставляется зимой при температуре ниже нуля, перед вводом в эксплуатацию оставьте ее на несколько часов при комнатной температуре.

- Оптимальная работа устройства достигается при комнатной температуре 23 °С.

Деревянные полы (перекрытия без промежуточных опор)

В случае установки устройства на деревянном полу необходимо использовать резиновые колпачки, чтобы избежать избыточной вибрации и нарушения равновесия. Деревянные полы или перекрытия без промежуточных опор могут стать причиной возникновения избыточных вибраций и нарушения равновесия, неисправностей и неправильной работы устройства.

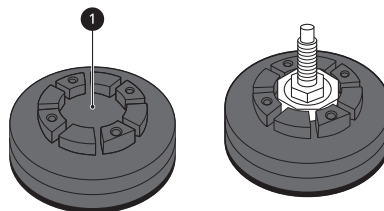

- Во избежание вибрации мы рекомендуем надеть на каждую ножку устройства резиновый колпачок ❶ толщиной не менее 20 мм и прикрепить ножки винтами как минимум к двум балкам пола.
- Если возможно, установите машину в одном из углов комнаты, где пол обладает наибольшей устойчивостью.
- Установите резиновые колпачки, чтобы снизить вибрацию.

⚠ ВНИМАНИЕ!

- При установке прибора на неустойчивом покрытии (например, на деревянном полу) какие-либо возникшие при этом повреждения не покрываются гарантией.

20 УСТАНОВКА

ПРИМЕЧАНИЕ

- Резиновые колпачки (номер детали **MJB65174401**, **MJB65174501**) можно приобрести в сервисном центре компании LG Electronics.

Подключение к электросети

- Не используйте удлинитель или тройник.
- После использования обязательно отключите машину от розетки и перекройте подачу воды.
- Подключите машину к розетке, имеющей контакт заземления согласно действующим правилам установки электрооборудования.
- Машину нужно установить так, чтобы обеспечить удобный доступ к вилке.
- Розетка электросети должна находиться слева или справа на расстоянии не более 1 метра от устройства.

⚠ ОСТОРОЖНО!

- К ремонту устройства допускается только квалифицированный персонал. Выполнение ремонта лицами, не обладающими достаточной квалификацией и опытом, может привести к травме или серьезной неполадке. Обратитесь в ближайший сервисный центр LG.
- Вилку следует подключать к правильно установленной и заземленной согласно региональным нормам и правилам розетке.

Распаковка устройства

⚠ ОСТОРОЖНО!

- Во время установки этого устройства примите надлежащие меры для защиты себя, например наденьте защитные перчатки.
- Для перемещения или установки устройства необходимо как минимум два человека.

Невыполнение этих инструкций может привести к травме.

- При перемещении продукта наклоните его в сторону задней части. Запрещено транспортировать продукт в горизонтальном положении.

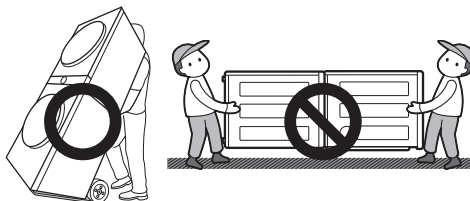

Снятие устройства с пенопластовой подложки

* Аксессуары могут изменяться в зависимости от приобретенной модели.

После удаления коробки и упаковочного материала необходимо поднять устройство с пенопластовой подложки.

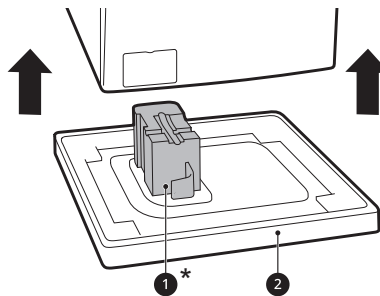

- Убедитесь, что опора барабана **1*** отсоединилась вместе с подложкой, а не застряла в нижней части устройства.
- Если потребуется положить устройство, чтобы снять картонную подложку **2**, обязательно обеспечьте защиту соответствующей боковой стенки и аккуратно положите устройство на бок. Укладывать устройство на переднюю или заднюю поверхность запрещено.

Извлечение транспортировочных болтовых соединений

Во избежание избыточных вибраций и повреждений устройства извлеките транспортировочные болты и крепления.

- 1 Начиная с двух нижних транспортировочных болтов ①, с помощью ключа (входит в комплект) полностью открутите все транспортировочные болты, поворачивая их против часовой стрелки.

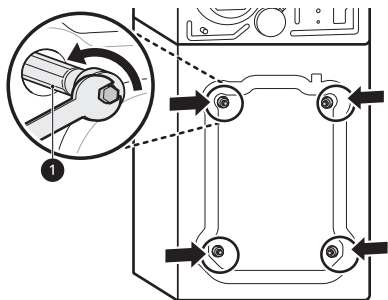

- 2 Извлеките болты, слегка раскачивая и вытягивая их наружу.
- 3 Установите в отверстия заглушки.
 - Найдите крышки отверстий ②, входящие в комплект аксессуаров или прикрепленные к задней панели.

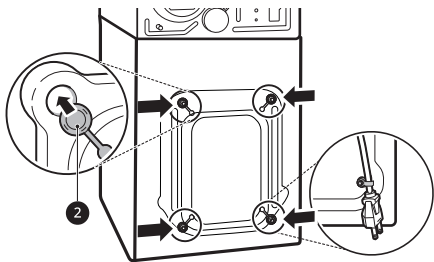

ПРИМЕЧАНИЕ

- Сохраните транспортировочные болты и крепления: они понадобятся вам позднее.
- Чтобы предотвратить повреждение устройства во время транспортировки:

- Повторно установите транспортировочные болты.
- Закрепите шнур питания в задней части устройства.

Подключение шланга подачи воды

Примечание по подключению

- Давление подачи воды должно находиться в пределах от **50 кПа** до **800 кПа** (0,5 – 8,0 кгс/см²). Если давление подачи воды превышает **800 кПа**, необходимо установить устройство для снижения давления подачи.
- Периодически проверяйте состояние шланга подачи воды, при необходимости замените его.

ПРИМЕЧАНИЕ

- Не перетягивайте шланг подачи воды и не используйте механические устройства для затягивания вентилей подачи воды.
- Для подключения подачи воды дополнительная защита от противотока воды не требуется.

Проверка резинового уплотнения

К шлангам подачи воды прилагаются два резиновых уплотнения ①. Они предназначены для предотвращения утечек воды. Убедитесь, что соединение с кранами достаточно герметичное.

- Не используйте механические приспособления для уплотнения шланга подачи воды. Изогнутый конец шланга

22 УСТАНОВКА

подачи воды должен быть подключен к устройству.

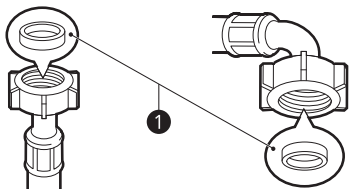

Подключение шланга к водопроводному крану

Подключение винтового шланга к крану с резьбой

Закрутите шланг подачи воды в водопроводный кран. Затяните соединение вручную, используя мягкую ткань. Во избежание перетягивания не используйте какие-либо механические инструменты.

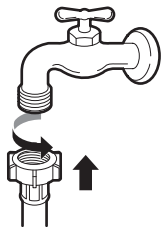

ПРИМЕЧАНИЕ

- Подключив шланг подачи воды к водопроводному крану, откройте кран, чтобы удалить посторонние вещества (грязь, песок, опилки и т. д.) из линий подачи воды. Слейте воду в ведро и проверьте температуру.

Подключение шланга к устройству

- 1 Закрутите шланг подводы воды в клапан подачи воды расположенному в задней части устройства.

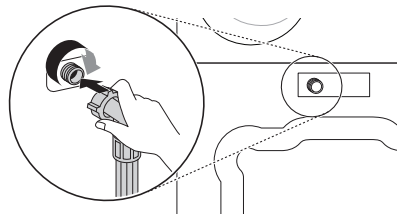

ПРИМЕЧАНИЕ

- Если модель оснащается только одним подающим вентилем, не подключайте горячую воду. Подключайте только холодную воду.
- Если после подключения возникла утечка воды через шланг, повторите процедуру. Используйте обычный кран подачи воды. Если кран квадратной формы либо слишком велик, следует вынуть направляющую перед установкой крана в адаптер.
- Убедитесь, что шланг не перекручен или не пережат.

Установка сливного шланга

Подсоединение сливного шланга к сушильной машине

- 1** Демонтируйте крепежный кронштейн на задней части устройства.

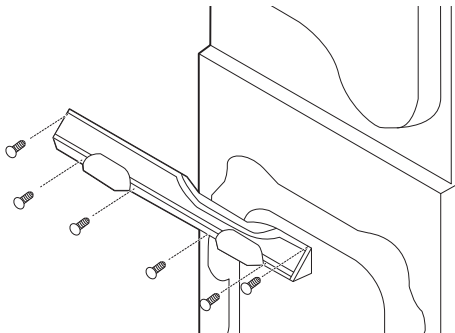

- 2** Вставьте ленточный хомут в колено сливного шланга сушильной машины.

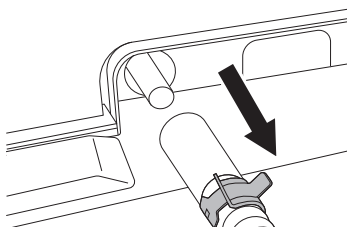

- 3** Подключите сливной шланг сушильной машины и закрепите ленточный хомут.

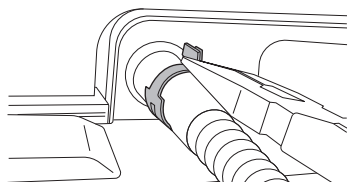

- 4** Открутите 5 винтов, прикрепленных на крепежном кронштейне на задней части устройства.

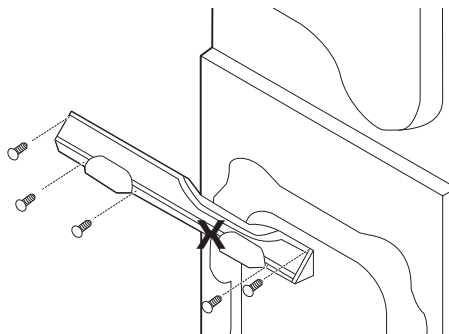

- 5** Зафиксируйте сливной шланг сушильной машины на крепежном кронштейне.

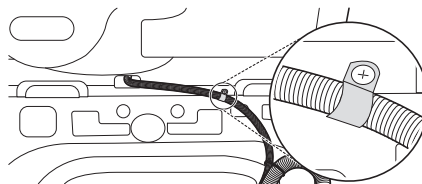

- 6** Используйте стяжку, которая поставляется в комплекте **1**, чтобы закрепить на месте два сливных шланга.

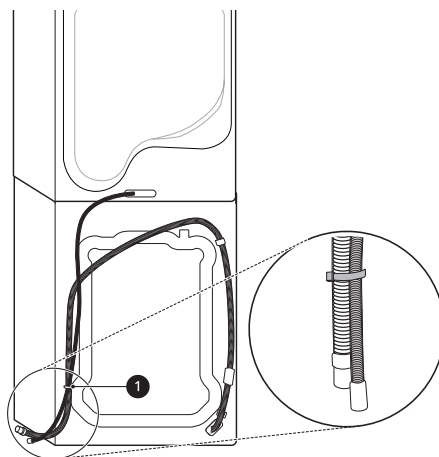

24 УСТАНОВКА

ПРИМЕЧАНИЕ

- Сливной шланг нельзя устанавливать выше **100 см** от пола. В противном случае вода не будет сливаться из устройства или будет сливаться медленно.
- Правильное крепление сливного шланга предотвратит повреждение пола при утечке.
- Если сливной шланг слишком длинный, не вталкивайте его в устройство. Это может привести к повышенному шуму.

Подключение шлангов к соединению сливного шланга

- 1 Наденьте прилагаемый ленточный хомут на конец сливного шланга стиральной машины.
- 2 Подключите сливные шланги сушильной и стиральной машин к соединению сливного шланга. Затяните ленточный хомут **1**, чтобы закрепить шланг стиральной машины на месте.

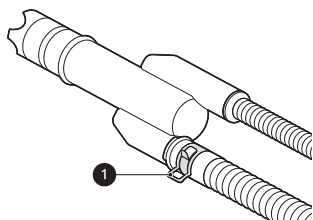

- 3 Используйте ленточный хомут **2** на коротком сливном шланге (входит в комплект), чтобы прикрепить его к

отверстию в нижней части соединения сливного шланга.

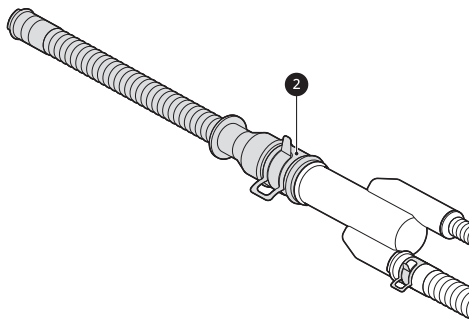

- 4 Крепко присоедините короткий сливной шланг к напольной решетке или стойке. При подключении к сливному патрубку используйте ленточный хомут **3** на конце короткого сливного шланга.

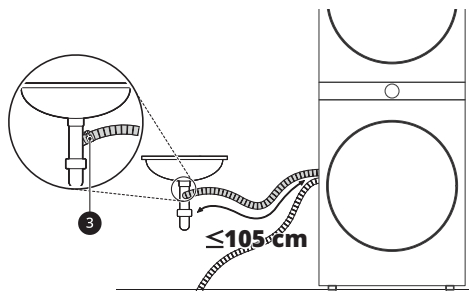

⚠ ВНИМАНИЕ!

- Надежно закрепите хомуты во избежание рассоединения или протечек. Неплотное соединение может привести к протечке. Использование сливного устройства позволит избежать протечек, возникновения неприятных запахов или неравномерного слива.
- Проследите за тем, чтобы сливной шланг не был зажат или перекручен. В противном случае слив может быть нарушен, и появится ненормальный звук.

ПРИМЕЧАНИЕ

- В зависимости от места установки, возможно, придется приобрести отдельный соединитель сливного шланга.

Поставляемый соединитель подходит к стандартному боковому сливному отверстию барабана для белья.

- При необходимости используйте кронштейн с изгибом (входит в комплект). При соединении с раковиной сливной шланг следует надежно закрепить на цепочку.

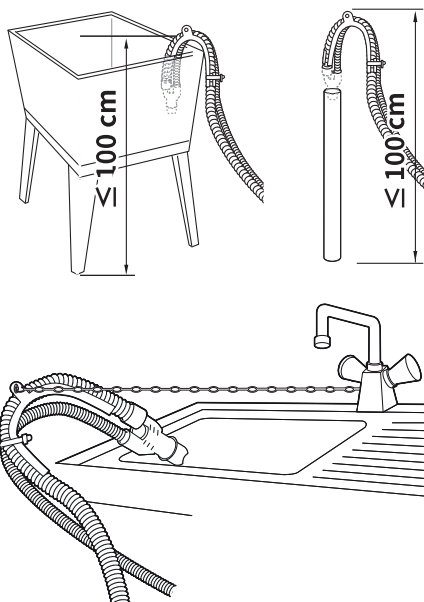

ПРИМЕЧАНИЕ

- Деревянные полы или перекрытия без промежуточных опор могут стать причиной избыточной вибрации и нарушения равновесия устройства. Во избежание избыточных шумов или вибраций рекомендуется укрепить пол или установить дополнительные опоры.

Регулировка и выравнивание ножек

При установке устройство должно быть правильно выровнено по высоте. Неправильное выравнивание по высоте может стать причиной ненадлежащей работы и повреждений устройства.

- 1 Поверните регулируемые ножки устройства, чтобы компенсировать неровности пола.
 - Не подкладывайте кусочки дерева и других материалов под ножки устройства.
 - Убедитесь, что все четыре ножки устройства касаются пола и установлены устойчиво.

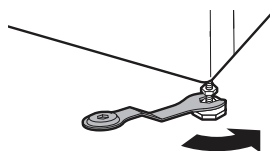
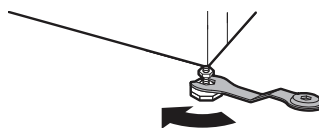

Выравнивание устройства

Проверка выравнивания

При надавливании на края верхней панели по диагонали машина не должна подниматься и опускаться (проверить в обоих направлениях).

- Если при надавливании на края верхней панели по диагонали машина качается, следует снова отрегулировать ножки.
- После установки убедитесь, что устройство идеально выровнено.

26 УСТАНОВКА

ПРИМЕЧАНИЕ

- Не устанавливайте стиральную машину на подиум, стенд или иную опору, приподнятую над уровнем пола, если она не произведена LG Electronics специально для использования с этой моделью.

- 2 Убедитесь, что машина идеально выровнена с помощью спиртового уровня **1**.

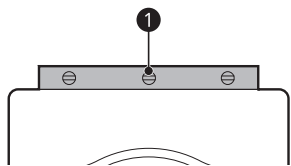

- 3 Зафиксируйте регулируемые ножки с помощью стопорных гаек **2**, закрутив их против часовой стрелки до основания устройства.

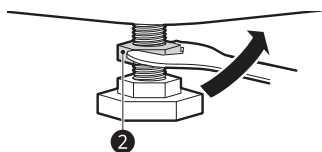

- 4 Убедитесь, что все стопорные гайки в нижней части машины надежно затянуты.

ПРИМЕЧАНИЕ

- Правильное размещение и выравнивание устройства гарантирует длительную, стабильную и надежную работу.
- Устройство должно стоять абсолютно горизонтально и устойчиво на твердом ровном полу.
- Оно не должно качаться из стороны в сторону под нагрузкой.

- Не допускайте попадания влаги на ножки стиральной машины. В противном случае может возникнуть вибрация или шум.

Использование противоскользящих листов

Работа этой функции может отличаться в зависимости от приобретенной модели. Установка устройства на скользкой поверхности может привести к избыточной вибрации. При неудачном выравнивании может возникнуть шум и вибрация. В этом случае установите под регулировочные ножки противоскользящие листы и отрегулируйте уровень.

- 1 Вымойте пол перед установкой противоскользящих листов.
 - Удалите посторонние предметы и влагу сухой тряпкой. Если останется влага, противоскользящие листы могут скользить по полу.
- 2 После установки устройства в предусмотренное место отрегулируйте его уровень.
- 3 Положите противоскользящие листы клейкой стороной **1** на пол.
 - Наиболее эффективно устанавливать противоскользящие листы под передние ножки. Но если это представляется затруднительным, то разместите листы под задними ножками.

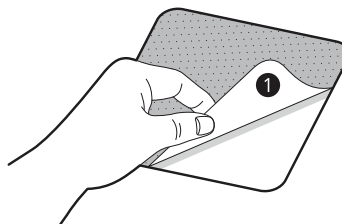

4 Установите устройство на противоскользящие листы.

- Не прикрепляйте противоскользящие листы клеей стороной **1** к ножкам устройства.

ПРИМЕЧАНИЕ

- Дополнительные противоскользящие листы можно приобрести в сервисном центре компании LG Electronics.

28 УСТАНОВКА

Демонтаж

Демонтаж стиральной и сушильной машин

Стиральную и сушильную машины нельзя демонтировать и установить рядом друг с другом. При необходимости демонтировать устройство, чтобы переместить или переустановить его, придерживайтесь этих инструкций.

⚠ ОСТОРОЖНО!

- Защищайте свои руки от острых краев. Чтобы снизить риск травмы выполняйте все рекомендованные в индустрии защитные процедуры, в том числе использование длинных перчаток и защитных очков.

ПРИМЕЧАНИЕ

- Гарантия продукта не покрывает повреждения, связанные с неправильным демонтажом/монтажом или установкой продукта.

1 Убедитесь, что отключили устройство от сети.

2 Открутите винты, прикрепленные на крепежном кронштейне на задней части устройства.

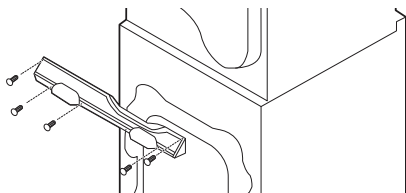

3 Откройте колпачки в левой и правой частях панели управления на передней части

устройства. Открутите винты под колпачками.

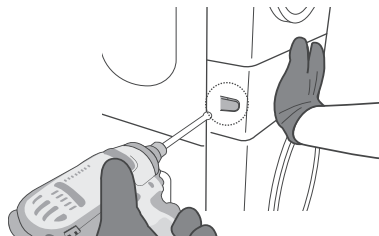

4 Потяните панель управления вперед, чтобы снять ее.

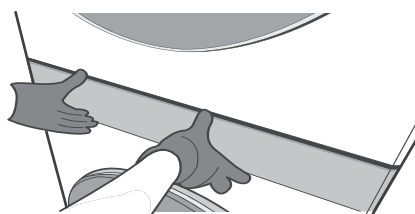

5 Отключите жгут проводов между стиральной **1** и сушильной машинами **2** и панелью управления.

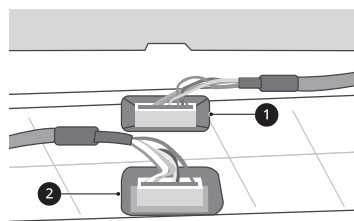

⚠ ВНИМАНИЕ!

- Всегда заземляйтесь, прежде чем прикоснуться к выключателю электропитания или проводке. Разряд статического электричества может вызвать неисправность продукта.

ПРИМЕЧАНИЕ

- Подверните жгуты проводов в сторону, чтобы не защемить их.

- 6 Открутите второй винт сверху из четырех в левой и правой частях.

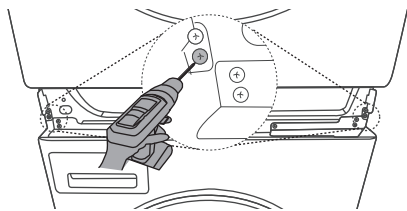

- 7 Поднимите сушильную машину и отсоедините ее от стиральной.

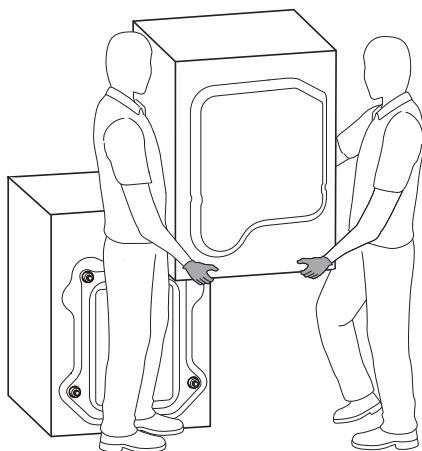

⚠ ОСТОРОЖНО!

- Защитите руки от острых краев рамы панели, расположенной в верхней части стиральной машины.
- Чтобы избежать растяжений, для поднятия сушильной машины требуется как минимум два человека.

ПРИМЕЧАНИЕ

- Чтобы собрать устройство, придерживайтесь обратного порядка действий.

30 ЭКСПЛУАТАЦИЯ СТИРАЛЬНОЙ МАШИНЫ

ЭКСПЛУАТАЦИЯ СТИРАЛЬНОЙ МАШИНЫ

Обзор правил эксплуатации

Использование стиральной машины

Перед выполнением первой стирки выберите программу **Хлопок** и добавьте половину требуемого объема средства для стирки. Запустите машину без белья. Это удалит из барабана возможный осадок и воду, которые могли остаться там при производстве.

- 1 Рассортируйте одежду по типу ткани, типу загрязнения, цвету и размеру по необходимости.

- 2 Откройте дверцу и загрузите вещи в машину.

⚠ ВНИМАНИЕ!

- Прежде чем закрывать дверцу стиральной машины, убедитесь, что загруженное белье полностью находится внутри барабана и не нависает над резиновым уплотнением дверцы, где оно может быть защемлено. В противном случае это может привести к повреждению резинового уплотнения дверцы и одежды.

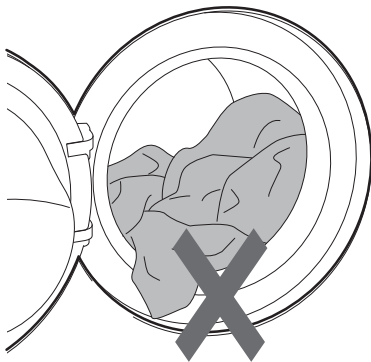

- 3 Закройте дверцу.

⚠ ВНИМАНИЕ!

- Во избежание повреждения одежды и уплотнения дверцы уберите белье с резинового уплотнения.

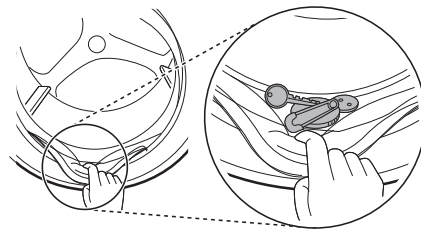

- 4 Добавление чистящих или моющих средств и кондиционера для белья.

- Добавьте нужное количество моющего средства в раздаточный лоток. При необходимости добавьте в соответствующие секции отбеливатель или кондиционер для ткани.

- 5 Чтобы включить устройство, нажмите кнопку **Питание**.

- 6 Выберите необходимый цикл стирки.

- Несколько раз нажмите кнопку выбора циклов или поверните переключатель циклов, пока не будет выбран требуемый цикл.
- Выберите температуру стирки и скорость отжима. Обратите внимание на бирки, содержащие инструкции по уходу за одеждой.

- 7 Запуск стирки.

- Для того чтобы запустить цикл стирки, нажмите кнопку **Старт/Пауза**. Машина в течение короткого времени будет перемешивать загруженное белье без воды, чтобы измерить его массу. Если

кнопка **Старт/Пауза** не будет нажата в течение определенного времени, устройство будет выключено, а все настройки сбросятся.

8 Завершение стирки.

- По завершении цикла прозвучит мелодия. Немедленно извлеките одежду из машины, чтобы снизить степень помятости.

Подготовка загружаемого белья

Сортировка одежды

- Для большей эффективности стирки рассортируйте одежду в соответствии с инструкциями по уходу, типом материала и рекомендуемой температурой стирки. Установите скорость или интенсивность отжима в соответствии с типом ткани.
- Загрязнение (сильное, обычное, легкое): рассортируйте вещи по степени загрязнения. По возможности не стирайте очень грязные вещи с менее загрязненными.
- Цвет (белый, светлый, темный): стирайте темные и цветные вещи отдельно от белых и светлых. В противном случае более светлые вещи могут окраситься или потерять свой цвет.
- Ворс (ворсистые вещи, собирающие ворс вещи): стирайте ворсистые и собирающие ворс вещи отдельно. Ворсистые вещи могут оставить ворс на других вещах.

Проверка бирок с инструкциями по уходу за одеждой

Символы указывают на состав ткани и содержат рекомендации по стирке.

Символы на бирках с инструкциями по уходу

Символ	Рекомендации по стирке / тип ткани
	<ul style="list-style-type: none"> • Нормальная стирка • Хлопок, смешанные ткани
	<ul style="list-style-type: none"> • Повседневная • Синтетика, смешанные ткани
	<ul style="list-style-type: none"> • Специальная деликатная стирка • Деликатные ткани
	<ul style="list-style-type: none"> • Только ручная стирка • Шерсть, шелк
	<ul style="list-style-type: none"> • Не стирать

РУССКИЙ

ПРИМЕЧАНИЕ

- Линии под символами указывают на тип ткани и максимальную допустимую механическую нагрузку.

Проверка одежды перед загрузкой

- Стирайте крупные и мелкие вещи вместе. крупные вещи загрузите первыми.
- Крупных вещей должно быть не больше половины от общего объема стирки. Во избежание несбалансированной загрузки, не рекомендуется стирать вещи по одной. Следует добавить одну-две похожие вещи.
- Проверьте карманы и убедитесь, что они пустые. Гвозди, заколка, спички, ручки,

32 ЭКСПЛУАТАЦИЯ СТИРАЛЬНОЙ МАШИНЫ

монеты, ключи и прочее могут повредить стиральную машину и одежду.

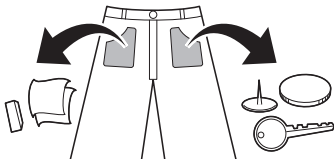

- Стирайте деликатные вещи (чулки, бюстгалтеры на косточках) в специальной сетке.
- Застегните молнии, крючки, завяжите шнурки во избежание зацепок.
- Предварительно нанесите на пятна небольшое количество разведенного в воде моющего средства для лучшего отстирывания.

Добавление моющего средства и смягчителя

Дозирование моющего средства

- Моющее средство используется согласно инструкции производителя и выбирается с учетом типа, цвета, степени загрязнения ткани и температуры стирки. Выбирайте моющие средства, предназначенные для использования с барабанными стиральными машинами (с фронтальной загрузкой).
- Если пены слишком много, уменьшите количество моющего средства.
- При избытке моющего средства образуется слишком много пены, которая снижает качество стирки и перегружает двигатель.
- При использовании жидкого моющего средства следуйте рекомендациям производителя.
- Если программа будет запущена сразу, можно налить жидкое средство непосредственно в главный лоток для моющих средств.
- Не используйте жидкие моющие средства, если выбрана функция **Предв. Стирка**, поскольку в этом случае вся жидкость будет

добавлена незамедлительно и может образовать твердые отложения на лотке для моющих средств или барабане.

- Количество добавляемого моющего средства зависит от температуры воды, жесткости воды, размера и уровня загрязнения вещей. Для оптимального результата не добавляйте слишком много моющего средства. В противном случае пены может быть слишком много.
- При выборе моющего средства и температуры воды руководствуйтесь инструкциями, указанными на ярлыках предметов одежды.
- Для каждого типа одежды используйте соответствующее моющее средство.
 - Жидкое моющее средство обычно предназначено для какого-либо определенного типа одежды: для цветных тканей, шерсти, деликатных или темных тканей.
 - Стиральные порошки подходят для всех типов тканей.
 - Для более эффективной стирки белой и неяркой одежды используйте стиральный порошок с отбеливателем.
 - Моющее средство вымывается из раздаточного устройства в начале цикла стирки.

ПРИМЕЧАНИЕ

- Не давайте моющему средству засохнуть. Это может привести к засорению, плохому полосканию или появлению запаха.
- Полная загрузка: согласно рекомендации производителя.
- Частичная загрузка: 1/2 нормального количества белья.
- Минимальная загрузка: 1/3 полной загрузки.

Использование лотка для моющих средств

Чтобы добавить моющее средство в устройство распределения, выполните следующие шаги.

ЭКСПЛУАТАЦИЯ СТИРАЛЬНОЙ МАШИНЫ 33

- 1 Откройте лоток для моющих средств.
- 2 Добавьте моющее средство и кондиционер в соответствующие отсеки.

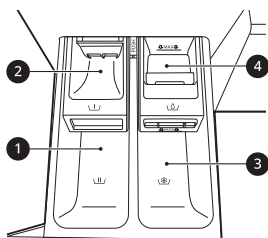

- 1 Главный отсек для моющего средства
- 2 Отсек для моющего средства для предварительной стирки
- 3 Отсек для жидкого кондиционера для белья
- 4 Отсек для жидкого отбеливателя

- 3 Осторожно закройте лоток для моющих средств, прежде чем запустить цикл стирки.
 - Захлопывание лотка для моющих средств может привести к попаданию моющего средства в другой отсек или его направлению в барабан раньше времени, предусмотренного программой.
 - Будьте осторожны: закрывая лоток для моющих средств, не прищемите пальцы.
 - После завершения цикла стирки в отсеках лотка для моющих средств может остаться немного воды.

Отсек для кондиционера для белья

Этот отсек предназначен для жидкого кондиционера для белья, который автоматически направляется в барабан в процессе завершающего цикла отжима. Вы можете использовать порошкообразный или жидкий кондиционер для белья.

- Не превышайте максимальный допустимый уровень заполнения отсека для кондиционера для белья. Превышение максимально допустимого уровня может

привести к преждевременному направлению кондиционера в барабан и появлению пятен на одежде.

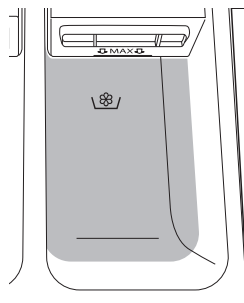

РУССКИЙ

ПРИМЕЧАНИЕ

- Не добавляйте кондиционер для белья непосредственно в барабан, поскольку это может привести к образованию трудновыводимых темных пятен на одежде.
- Не оставляйте кондиционер для белья в соответствующем отсеке лотка для моющих средств дольше, чем на один день. Кондиционер может затвердеть. В соответствующем отсеке лотка для моющих средств может остаться некоторое количество кондиционера для белья, если он слишком густой. В этом случае кондиционер для белья рекомендуется разбавить.
- Во время стирки не открывайте лоток для моющих средств, когда туда подается вода.
- Запрещается использовать растворители (бензол и т. д.).

Добавление смягчителя воды

В регионах с очень жесткой водой для сокращения расхода порошка могут использоваться смягчители воды, в том числе средства, предотвращающие образование накипи.

- Сначала добавляйте моющее средство, а затем — смягчитель воды. Используйте количество моющего средства и смягчителя, указанное на упаковке.

34 ЭКСПЛУАТАЦИЯ СТИРАЛЬНОЙ МАШИНЫ

Добавление таблеток моющего средства

Для стирки также можно использовать моющее средство в таблетках.

- 1 Откройте дверцу и положите таблетки моющего средства в барабан.
- 2 Положите в барабан белье и закройте дверцу.

ПРИМЕЧАНИЕ

- Не помещайте таблетки в лоток для моющих средств.
-

Панель управления и таблица программ

Элементы панели управления

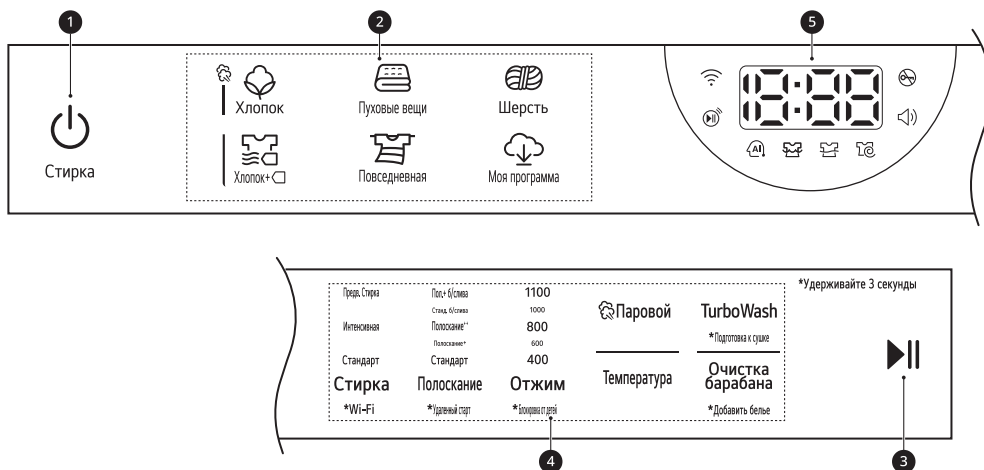

	Описание
1	Кнопка включения/отключения питания Питание <ul style="list-style-type: none"> Нажмите на эту кнопку, чтобы включить стиральную машину.
2	Кнопки выбора программы <ul style="list-style-type: none"> Программы предназначены для разных типов тканей. Выборную программу показывает световой индикатор.
3	Кнопка Старт/Пауза <ul style="list-style-type: none"> Кнопка предназначена для запуска или приостановки программы стирки. Если программу стирки нужно приостановить, нажмите эту кнопку.

36 ЭКСПЛУАТАЦИЯ СТИРАЛЬНОЙ МАШИНЫ

	Описание
4	<p>Кнопки настройки программ стирки / Дополнительные режимы и функции</p> <ul style="list-style-type: none"> Эти кнопки предназначены для выбора необходимых функций в выбранной программе. Не все функции доступны в каждой программе. Чтобы воспользоваться дополнительными функциями, нажмите и удерживайте соответствующую кнопку в течение 3 секунд. На дисплее появится соответствующий символ. <p>Удаленный старт Вы можете использовать приложение LG ThinQ, чтобы удаленно управлять устройством с помощью своего смартфона.</p> <ul style="list-style-type: none"> Чтобы использовать эту функцию, см. ИНТЕЛЛЕКТУАЛЬНЫЕ ФУНКЦИИ. <p>Wi-Fi Нажмите на кнопку Стирка и удерживайте ее в течение 3 секунд, чтобы подключить устройство к приложению LG ThinQ.</p>
5	<p>Отображение времени и состояния</p> <ul style="list-style-type: none"> На дисплее отображаются настройки, приблизительное оставшееся время стирки, функции и сообщения о состоянии машины. При включении устройства на дисплее отображаются настройки по умолчанию. В процессе автоматического определения веса загруженного белья дисплей панели управления будет мигать.

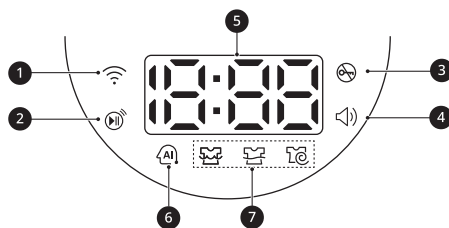

Отображение времени и состояния



	Описание
1	Значок отображается, если устройство подключено к домашней сети Wi-Fi.
2	Значок отображается, если активирована функция удаленного управления.
3	Символ отображается в момент запуска программы, если дверь стиральной машины заблокирована.
4	Символ отображается, когда звучит звуковой сигнал. Звуковой сигнал можно включить или выключить только через приложение LG ThinQ .

ЭКСПЛУАТАЦИЯ СТИРАЛЬНОЙ МАШИНЫ 37

РУССКИЙ

	Описание
5	<p>Приблизительное оставшееся время</p> <ul style="list-style-type: none"> После выбора программы стирки на дисплее отображается время выполнения выбранной программы, заданное по умолчанию. При выборе дополнительных функций время может изменяться. Если на экране отображается значок ---, после автоматического определения объема загрузки на дисплее будет отображаться время выполнения программы. Это не является неисправностью. Отображающееся время является приблизительным. Это значение определено для стандартных условий стирки. Фактическое время также зависит от некоторых внешних факторов (веса белья, температуры окружающего воздуха, температуры подаваемой воды и т. д.).
6	<p>AI DD</p> <ul style="list-style-type: none"> Функция AI DD  обеспечивает необходимые параметры вращения барабана после завершения определения объема загрузки. Функция  активируется, когда выбраны и выполняются программы Хлопок.
7	<p>Индикаторы состояния выполнения программы</p> <ul style="list-style-type: none"> В процессе выполнения программы стирки светодиодный индикатор активной стадии стирки будет мигать, а остальные светодиодные индикаторы будут гореть непрерывно. После завершения стадии стирки соответствующий светодиодный индикатор выключится. Если цикл стирки будет приостановлен, светодиодный индикатор активной стадии стирки перестанет мигать.

Указатель программ стирки

Хлопок	40 °C (Холод. до 60 °C)	Максимальная загрузка: номинальная
Описание	Предназначена для стирки белья с обычной степенью загрязнения при помощи сочетания различных движений барабана.	

Пуховые вещи	Холод. (Холод. до 40 °C)	Максимальная загрузка: 4 кг (1 пуховое одеяло)
Описание	Программа для стирки крупных вещей, например покрывал, подушек, диванных чехлов и т. д.	

Шерсть	Холод. (Холод. до 40 °C)	Максимальная загрузка: 4 кг
Описание	Используется для стирки одежды из деликатных тканей, пригодных для ручной и машинной стирки, например шерстяных изделий, нижнего белья, платьев т. д.	

38 ЭКСПЛУАТАЦИЯ СТИРАЛЬНОЙ МАШИНЫ

Хлопок+ <input type="checkbox"/>	40 °C (от 40 до 60 °C)	Максимальная загрузка: номинальная
Описание	Используется для стирки хлопчатобумажных тканей с обычной степенью загрязнения, предназначенных для стирки при температуре 40 или 60 °C.	
Повседневная	40 °C (Холод. до 60 °C)	Максимальная загрузка: 4,5 кг
Описание	Программа для стирки белья, не требующего глажки после стирки. <ul style="list-style-type: none"> Используется для вещей из полиамида, акрила, полиэстера. 	
Моя программа	-	-
Описание	Эта программа позволяет загружать в устройство новые и специальные программы стирки со смартфона.	

ПРИМЕЧАНИЕ

- Установить программу «**Хлопок+** , 60 °C, 1100 об/мин (полная загрузка)» для теста в соответствии с **IEC60456**.
- Выберите температуру воды, соответствующую выбранной программе стирки. Во избежание повреждения одежды следуйте инструкциям производителя, приведенным на бирках одежды или в специальных руководствах.
- Выбирайте для программ необходимую температуру стирки и скорость вращения барабана.
- Фактическая температура воды может отличаться от указанной для данной программы стирки.
- Рекомендуется использовать нейтральное моющее средство.

Дополнительные опции

Программа	TurboWash	Паровой
Хлопок	●	●
Пуховые вещи	●	
Шерсть		
Хлопок+ <input type="checkbox"/>	●	●
Повседневная	●	

ЭКСПЛУАТАЦИЯ СТИРАЛЬНОЙ МАШИНЫ 39

ПРИМЕЧАНИЕ

- Опция **Добавить белье** доступна для выбора в каждой программе стирки в данной таблице.

Выбираемая максимальная скорость вращения барабана при отжиме

РУССКИЙ

Программа	Скорость вращения барабана	
	По умолчанию	Доступно
Хлопок	1100 об/мин	Все
Пуховые вещи	800 об/мин	До 800 об/мин
Шерсть	600 об/мин	До 600 об/мин
Хлопок+ <input type="checkbox"/>	1100 об/мин	Все
Повседневная	1100 об/мин	Все

ПРИМЕЧАНИЕ

- Фактическая максимальная скорость вращения барабана может изменяться в зависимости от условий загрузки. Указанные выше значения округляются до ближайшей сотни.

40 ЭКСПЛУАТАЦИЯ СТИРАЛЬНОЙ МАШИНЫ

Дополнительные режимы и функции

Выбор программы стирки

Для каждой программы предусмотрены настройки по умолчанию, которые выбираются автоматически. Вы можете изменить эти настройки с помощью следующих кнопок.

Стирка

Несколько раз нажмите на кнопку **Стирка**, пока не будет выбран необходимый уровень загрязнения.

- **Предв. Стирка:** предназначен для сильно загрязненного белья.
- **Интенсивная:** предназначены для нормально или сильно загрязненного белья.
- **Стандарт:** предназначен для нормально загрязненного белья.

ПРИМЕЧАНИЕ

- Функции будут отличаться в зависимости от выбранной программы.

Полоскание

Количество циклов полоскания можно выбрать, нажав на кнопку **Полоскание**. Данная функция рекомендована для людей с аллергией на моющие средства.

- **Полоскание+** : Добавление повторного полоскания.
- **Полоскание++** : Добавление двух циклов полоскания.
- **С танд. б/слива:** цикл полоскания ставится на паузу, пока кнопка **Старт/Пауза** не будет повторно нажата после окончания полоскания.
- **Пол.+ б/слива:** добавление повторного полоскания после цикла полоскания, а потом цикл полоскания ставится на паузу, пока кнопка **Старт/Пауза** не будет повторно нажата.

Отжим

Скорость отжима можно выбрать, нажав на эту кнопку несколько раз.

Нажмите кнопку **Отжим**, чтобы выбрать скорость вращения барабана.

Температура

Данная кнопка используется для установки температуры стирки для выбранной программы.

Нажмите и удерживайте кнопку **Температура** до появления необходимого значения на дисплее.

- Выберите температуру воды, подходящую для загруженного белья. Для получения оптимального результата следуйте рекомендациям на ярлыках одежды.

Для создания пользовательской программы стирки выполните следующие шаги

- 1 Подготовьте белье и загрузите его в барабан.
- 2 Нажмите кнопку **Питание**.
- 3 Добавьте моющее средство.
- 4 Выберите программу стирки.
- 5 Выберите необходимые параметры программы стирки с помощью кнопок (**Стирка**, **Полоскание**, **Отжим** и **Температура**).
- 6 Нажмите кнопку **Старт/Пауза**.

Использование только функции отжима

- 1 Подготовьте белье и загрузите его в барабан.
- 2 Нажмите кнопку **Питание**.
 - Не выбирайте программу стирки и не добавляйте моющее средство.
- 3 Нажмите кнопку **Отжим**.

4 Нажмите кнопку **Старт/Пауза**.

ПРИМЕЧАНИЕ

- Если вы выберете эту программу стирки, вы не сможете выбрать только цикл отжима. В этом случае дважды нажмите на кнопку **Питание**, чтобы отключить и снова включить стиральную машину.

Использование специальных функций

Вы можете создать пользовательские программы, выбрав необходимые из следующих специальных функций.

Паровой

Данная функция позволяет добиться большей эффективности стирки.

TurboWash

Данная функция позволяет сократить время выполнения программы без ущерба для эффективности стирки.

Для выбора какой-либо специальной функции выполните следующие шаги.

- 1 Нажмите кнопку **Питание**.
- 2 Выберите программу стирки.
- 3 Внесите необходимые изменения в программу стирки с помощью кнопок **Температура**, **Полоскание** или **Отжим**.
- 4 Нажмите кнопку **Паровой** или **TurboWash**.
- 5 Нажмите кнопку **Старт/Пауза**.

Подготовка к сушке

Настройка этой функции позволяет сушильной машине работать автоматически после программы стирки.

Для выбора какой-либо специальной функции выполните следующие шаги.

- 1 На стиральной машине нажмите кнопку **Питание**.
- 2 Выберите программу стирки.
- 3 При необходимости внесите изменения в программу стирки с помощью кнопок **Температура**, **Полоскание** или **Отжим**.
- 4 Нажмите кнопку **TurboWash** стиральной машины и удерживайте ее в течение 3 секунд.
- 5 На стиральной машине нажмите кнопку **Старт/Пауза**.
 - Когда сушильная машина включена, будут отображаться сопряженные программа и опция сушки.
 - После определения загруженного веса сушильная машина в течение 1 минуты будет показывать подсчитанное оставшееся время.
Пока будет работать функция **Подготовка к сушке**, сушильная машина покажет P-E.
- 6 После окончания программы стирки загрузите вещи в сушильную машину и закройте дверцу.
- 7 На сушильной машине нажмите кнопку **Старт/Пауза**.
 - Сушильная машина покажет приблизительное оставшееся время сушки.

ПРИМЕЧАНИЕ

- Функция **Подготовка к сушке** не будет активирована в следующих случаях:

42 ЭКСПЛУАТАЦИЯ СТИРАЛЬНОЙ МАШИНЫ

ПРИМЕЧАНИЕ

- Если вы не запустили сушильную машину в течение 15 минут после окончания программы стирки
- Если сушильная машина отключена
- Если используется функция пульта дистанционного управления
- Если сушильная машина выключилась во время настройки функции **Подготовка к сушке**
- Когда эта функция активирована, работает только кнопка **Питание** и дверца заблокирована. Откройте дверцу сушильной машины после окончания программы стирки.

Использование основных функций

Вы можете создать пользовательскую программу, выбрав необходимые из следующих основных функций.

Добавить белье

Данную функцию можно использовать для добавления или извлечения белья из барабана стиральной машины после запуска программы стирки.

- 1 Нажмите кнопку **Питание**.
- 2 Выберите программу стирки.
- 3 Нажмите кнопку **Старт/Пауза**.
- 4 Нажмите кнопку **Очистка барабана** и удерживайте ее нажатой в течение 3 секунд, если необходимо.
- 5 Когда дверца будет автоматически разблокирована, откройте ее и добавьте или извлеките белье.

- 6 Закройте дверцу и нажмите кнопку **Старт/Пауза**.

ПРИМЕЧАНИЕ

- Если стиральная машина заполнена водой или выполняется стирка горячей водой, в целях безопасности дверца должна оставаться закрытой. При этом добавлять белье нельзя.

Настройки

Блокировка от детей

Эта функция предназначена для блокировки управления. Она не позволяет детям вносить изменения в параметры программы и управлять устройством.

ПРИМЕЧАНИЕ

- При установке данной функции будут заблокированы все кнопки, кроме кнопки **Питание**.
- Если элементы управления заблокированы, значок \square и значение оставшегося времени будут попеременно отображаться на дисплее до отключения данной функции.
- Отключение питания не ведет к сбросу данной функции. Для получения доступа к другим функциям необходимо сначала деактивировать данную функцию.

Блокировка панели управления

- 1 Включение питания.
- 2 Нажмите и удерживайте кнопки **Отжим** в течение 3 секунд, чтобы включить эту функцию.
 - Будет подан звуковой сигнал, и надпись \square начнет отображаться на дисплее.

Снятие блокировки панели управления

- 1 Включение питания.

ЭКСПЛУАТАЦИЯ СТИРАЛЬНОЙ МАШИНЫ 43

- Нажмите и удерживайте кнопки **Отжим** в течение 3 секунд, чтобы выключить эту функцию.

РУССКИЙ

44 ЭКСПЛУАТАЦИЯ СУШИЛЬНОЙ МАШИНЫ

ЭКСПЛУАТАЦИЯ СУШИЛЬНОЙ МАШИНЫ

Обзор правил эксплуатации

Использование сушильной машины

Перед первым запуском включите цикл сушки на 5 минут, чтобы разогреть барабан. При нескольких первых запусках оставляйте дверцу открытой между циклами, чтобы из машины улетучились неприятные запахи.

Не оставляйте детей без присмотра, чтобы они не залезли в барабан.

- 1 Убедитесь, что ворсовый фильтр чистый.

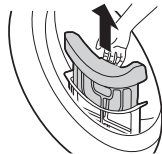

- Откройте дверцу и убедитесь в чистоте ворсового фильтра. Если фильтр заполнен ворсом, время сушки будет дольше обычного.

- 2 Рассортируйте белье, положите его в барабан и закройте дверцу.
 - Белье необходимо погрузить в барабан поглубже, чтобы оно не касалось уплотнения дверцы. Если белье будет зажато между дверцей и уплотнением, оно может повредиться во время сушки.
 - Белье необходимо рассортировать по типу ткани и уровню влажности.
 - Прежде чем положить белье в барабан, необходимо надежно завязать и застегнуть на нем все тесемки и ремни.

- 3 Чтобы включить устройство, нажмите кнопку **Питание**.
 - В зависимости от модели кнопка **Питание** может загореться, указывая на то, что устройство готово к сушке.

- 4 Выберите программу сушки, вращая ручку выбора программ.

- Если нажать кнопку **Старт/Пауза**, когда программа не выбрана, по умолчанию запускается программа **Хлопок**. Подробная информация приведена в таблице программ.

- 5 Чтобы запустить программу сушки, удерживайте кнопку **Старт/Пауза**.

ПРИМЕЧАНИЕ

- Устройство автоматически смывает отложения ворса с поверхности конденсатора с помощью воды, конденсируемой с одежды во время работы машины.
- Частота очистки конденсатора может варьироваться в зависимости от размера и исходной влажности одежды.

- 6 По окончании программы сушки откройте дверцу и извлеките белье.

⚠ ВНИМАНИЕ!

- Соблюдайте осторожность! Внутренняя поверхность барабана может оказаться очень горячей.

- 7 Чтобы выключить устройство, нажмите кнопку **Питание**.

- 8 Очистите ворсовый фильтр

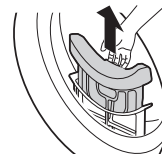

- 9 Чтобы уменьшить образование запахов, при возможности после использования

барабан следует проветрить, ненадолго оставив дверцу сушильной машины открытой или немного приоткрытой.

⚠ ОСТОРОЖНО!

- Из соображений безопасности не позволяйте детям или домашним животным забираться в устройство. Это может привести к повреждениям или к получению травмы.

ПРИМЕЧАНИЕ

- Последняя часть цикла сушки выполняется без нагрева (цикл охлаждения), чтобы белье приобрело безопасную температуру.
- Высокая температура окружающего воздуха, а также установка машины в помещении малой площади могут привести к удлинению времени сушки, а также к росту энергопотребления.

Подготовка белья

ПРИМЕЧАНИЕ

- Для получения оптимальных результатов сушки и наиболее эффективного использования энергии не перегружайте устройство.

Проверка одежды перед загрузкой

⚠ ВНИМАНИЕ!

- Проверьте, чтобы белье не было зажато между дверцей и устройством, иначе оно может быть повреждено во время сушки.
- Для получения оптимальных результатов сушки соблюдайте максимальный объем загрузки, указанный в таблице программ для соответствующей программы сушки. При перегрузке качество сушки ухудшается и могут образоваться нежелательные складки.

- Не помещайте в устройство мокрое белье. Это приведет к увеличению времени сушки и повышенному потреблению электроэнергии. Перед загрузкой белье необходимо тщательно отжать.
- При загрузке белья смешанного типа время сушки может быть увеличено, а оставшееся время на дисплее не будет изменяться в ходе сушки. Отсчет времени продолжится, когда фактическое оставшееся время сравняется с временем, отображенным на дисплее.
- Проверьте все карманы и убедитесь, что они пустые. Такие предметы, как гвозди, заколки для волос, спички, ручки, монеты и ключи, могут повредить как машину, так и одежду.
- Застегните ремни, молнии, крючки и завяжите завязки, чтобы они не цеплялись за другую одежду.

Сортировка одежды

На предметах одежды имеются бирки с правилами ухода за одеждой. При сушке рекомендуется придерживаться этих указаний. Рассортируйте белье по размеру и типу ткани, после чего подготовьте его в соответствии с символами на бирке с правилами ухода за одеждой.

Шерсть

- При этом приоритет имеют указания на этикетке. В данном цикле шерстяные изделия могут высушиваться не до конца. Не следует повторять цикл сушки. Расправьте шерстяные изделия и досушите их в таком положении.

Тканые и вязаные материалы

- Некоторые тканые и вязаные материалы садятся. Степень усадки зависит от качества ткани.

Не требующие глажки и синтетические изделия

- Не перегружайте устройство. Чтобы уменьшить количество складок, извлеките не требующие глажки изделия сразу после остановки машины.

46 ЭКСПЛУАТАЦИЯ СУШИЛЬНОЙ МАШИНЫ

Детские вещи и ночные рубашки







- Следуйте указаниям на этикетках.

Резина и пластики

- Не сушите вещи, полностью или частично изготовленные из резины или пластика:
 - фартуки, нагрудники, чехлы для кресел;
 - занавески и скатерти;
 - Коврики для ванной



Стекловолокно

- Сушить изделия из стекловолокна в машине запрещается. Застрявшие в машине частицы стекловолокна при последующих циклах сушки попадут на другие предметы одежды.

Символ	Описание
	Сушить при низкой температуре
	Не сушить горячим воздухом
	Сушить в вертикальном положении
	Сушить в вертикальном положении без отжима
	Сушить в расправленном виде
	Сушить в тени

Проверка бирок с инструкциями по уходу за одеждой

Символы на бирках с инструкциями по уходу за одеждой указывают на состав ткани и содержат рекомендации по сушке.

Символ	Описание
	Дру (Сушка)
	Сушка в барабанной сушильной машине
	Несминаемая / немнущаяся ткань
	Деликатная стирка и сушка
	Не сушить в барабанной сушильной машине
	Не сушить в машине
	Сушить при высокой температуре
	Сушить при средней температуре

Панель управления и таблица программ

Элементы панели управления

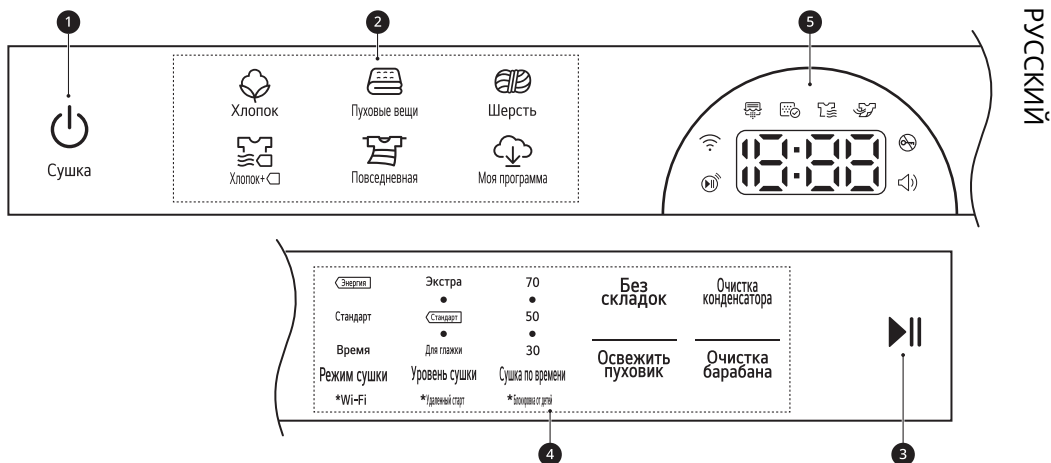





	Описание
1	<p>Кнопка включения/отключения питания Питание</p> <ul style="list-style-type: none"> Чтобы включить устройство, нажмите кнопку. Нажмите ее еще раз, чтобы выключить устройство. Нажатие кнопки Питание в ходе выполнения программы отменит программу, и все настройки будут потеряны.
2	<p>Кнопки выбора программы</p> <ul style="list-style-type: none"> Программы предназначены для разных типов тканей. Выборную программу показывает световой индикатор.
3	<p>Кнопка Старт/Пауза</p> <ul style="list-style-type: none"> Кнопка Старт/Пауза запускает или приостанавливает программу сушки. Если устройство находится в режиме паузы, питание автоматически отключается через определенное время в целях безопасности.

48 ЭКСПЛУАТАЦИЯ СУШИЛЬНОЙ МАШИНЫ

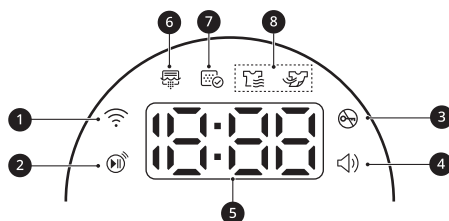
	Описание
4	<p>Дополнительные кнопки управления программами / Дополнительные режимы и функции</p> <ul style="list-style-type: none"> Эти кнопки предназначены для выбора необходимых функций в выбранной программе. Не все функции доступны в каждой программе. Чтобы воспользоваться дополнительными функциями, нажмите и удерживайте соответствующую кнопку в течение 3 секунд. На дисплее появится соответствующий символ. <p>Удаленный старт</p> <ul style="list-style-type: none"> Вы можете использовать приложение LG ThinQ, чтобы удаленно управлять устройством с помощью своего смартфона. Чтобы использовать функцию Дистанционный запуск, см. ИНТЕЛЛЕКТУАЛЬНЫЕ ФУНКЦИИ. <p>Wi-Fi</p> <ul style="list-style-type: none"> Нажмите на кнопку Режим сушки и удерживайте ее в течение 3 секунд, чтобы подключить устройство к приложению LG ThinQ.
5	<p>Отображение времени и состояния</p> <ul style="list-style-type: none"> На дисплее отображаются настройки, приблизительное оставшееся время стирки, функции и сообщения о состоянии машины. При включении устройства на дисплее отображаются настройки по умолчанию.





Отображение времени и состояния



	Описание
1	Значок  отображается, если устройство подключено к домашней сети Wi-Fi.
2	Значок  отображается, если активирована функция удаленного управления.
3	Символ  отображается в момент запуска программы, если дверь стиральной машины заблокирована.
4	Символ  отображается, когда звучит звуковой сигнал. Эту функцию можно включить или выключить только через приложение LG ThinQ .

ЭКСПЛУАТАЦИЯ СУШИЛЬНОЙ МАШИНЫ 49

РУССКИЙ

	Описание
5	<p>Отображение оставшегося времени</p> <ul style="list-style-type: none"> После выбора программы сушки отображается оставшееся время выполнения этой программы. Это время изменяется при установке дополнительных функций в программе. Если в устройстве диагностированы проблемы, возникает сообщение об ошибке.
6	<p>Символ  отображается или мигает, когда омывается конденсатор или работает режим размораживания.</p> <ul style="list-style-type: none"> Очистка конденсатора выполняется каждые 30 циклов сушки. <p>ПРИМЕЧАНИЕ</p> <ul style="list-style-type: none"> При очистке конденсатора сушка может длиться дольше обычного. Если сушится небольшое количество одежды, конденсатор не будет очищаться, поскольку количества накопившейся во время цикла сушки воды не хватит, чтобы помыть конденсатор.
7	<p>Символ  отображается при необходимости очистить или вставить ворсовый фильтр.</p> <ul style="list-style-type: none"> Уведомление об очистке: при нажатии кнопки Питание этот значок отображается на дисплее. Уведомление о необходимости установки: если ворсовый фильтр не установлен, устройство не будет работать, а на экране будет отображаться данный значок.
8	<p>Индикаторы состояния выполнения программы</p> <ul style="list-style-type: none"> Символ  отображается, если устройство переведено в режим сушки. Символ  отображается, если устройство переведено в режим охлаждения.

Указатель программ сушки

Программа	Хлопок	Макс. загрузка	Номинальная
Описание	Используется для сушки стандартных изделий, например вещей из хлопка и льна, рубашек, джинсов или вещей разных типов и из разной ткани, за исключением деликатных тканей, например шерсти или шелка.		
Уровень сушки	По умолчанию : Стандарт	Доступность: Все	

Программа	Пуховые вещи	Макс. загрузка	4 кг (1 пуховое одеяло)
Описание	Программа предназначена для сушки одеял или громоздких вещей, например подушек, одеял, пледов, простыней или подстилок для домашних животных.		

50 ЭКСПЛУАТАЦИЯ СУШИЛЬНОЙ МАШИНЫ

Программа	Пуховые вещи	Макс. загрузка	4 кг (1 пуховое одеяло)
Уровень сушки	Не регулируется		

Программа	Шерсть	Макс. загрузка	1 кг
Описание	Программа предназначена для сушки шерстяных вещей, склонных к усадке, а также изделий, для которых рекомендована ручная деликатная стирка.		
Уровень сушки	Не регулируется		

Программа	Хлопок+ <input type="checkbox"/>	Макс. загрузка	Номинальная
Описание	Используется для сушки с меньшим энергопотреблением в сравнении с программой Хлопок при сопоставимых настройках.		
Уровень сушки	По умолчанию : Стандарт	Доступность: Все	

Программа	Повседневная	Макс. загрузка	7 кг
Описание	Программа для сушки белья, не требующего глажки после сушки. • Используется для вещей из полиамида, акрила, полиэстера.		
Уровень сушки	По умолчанию : Стандарт	Доступность: Все	

Программа	Моя программа	-	-
Описание	Эта программа позволяет загружать в устройство новые и специальные программы сушки со смартфона.		

Дополнительные опции

Программа	Режим сушки
Хлопок	Стандарт ^{*1}
	Время
Пуховые вещи	
Шерсть	Стандарт ^{*1}
Хлопок+ <input type="checkbox"/>	Энергия ^{*1}
Повседневная	Стандарт ^{*1}

*1 Эта функция автоматически включена в программу.

ЭКСПЛУАТАЦИЯ СУШИЛЬНОЙ МАШИНЫ 51

ПРИМЕЧАНИЕ

- Функцию **Без складок** можно выбрать для всех программ сушки.
- Приблизительное оставшееся время изменится, если вы выберете дополнительные функции для программы.

РУССКИЙ

52 ЭКСПЛУАТАЦИЯ СУШИЛЬНОЙ МАШИНЫ

Дополнительные режимы и функции

Выбор программы сушки

Для каждой программы предусмотрены настройки по умолчанию, которые выбираются автоматически. Вы можете изменить эти настройки с помощью следующих кнопок.

Режим сушки

Нажмите кнопку **Режим сушки** несколько раз, чтобы выбрать опцию сокращения энергозатрат или времени.

- **Энергия:** режим экономии электроэнергии.
- **Стандарт:** опция сушки по умолчанию.
- **Время:** сокращение времени сушки.

ПРИМЕЧАНИЕ

- Функции будут отличаться в зависимости от выбранной программы.

Уровень сушки

Позволяет выбрать степень сушки для программы сушки.

- **Экстра:** Тяжелые, стеганные ткани
- **Интенсивная:** для тканей, которые требуется сушить дольше чем при режиме **Стандарт**
- **Стандарт:** Ткани, не требующие глажки
- **Легкая:** для тканей, требующих уменьшения усадки и выработки статического электричества
- **Для глажки:** Ткани, требующие глажки

Сушка по времени

Используйте эту опцию, чтобы вручную выбрать время сушки, от 30 до 70 минут, с шагом в 10 минут. Используйте для небольшой загрузки или для уменьшения усадки.

ПРИМЕЧАНИЕ

- После высыхания одежда все еще может быть влажной в зависимости от типа ее ткани. В этом случае используйте эту опцию для более тщательной сушки одежды.

Для создания пользовательской программы сушки выполните следующие шаги:

- 1 Подготовьте белье и загрузите его в барабан.
- 2 Нажмите кнопку **Питание**.
- 3 Выбрать программу сушки.
- 4 Выберите необходимые параметры программы сушки с помощью кнопок (**Режим сушки**, **Уровень сушки** и **Сушка по времени**).
- 5 Удерживайте кнопку **Старт/Пауза**.

Использование специальных функций

Вы можете создать пользовательские программы, выбрав необходимые из следующих специальных функций.

Без складок

При выборе этой опции нагрузка будет периодически падать в течение 2 часов после выбранной программы или до тех пор, пока не откроется дверца. Это помогает предотвратить появление складок, когда вы не можете немедленно извлечь одежду из сушильной машины.

- Перед запуском программы сушки нажмите кнопку **Без складок**.

ПРИМЕЧАНИЕ

- Когда эта функция установлена, на дисплее отображается прямоугольник с пунктирной линией и End до тех пор, пока она не будет выключена.
- Если данная функция активирована, по завершении программы сушки будет работать только кнопка **Питание**.

ЭКСПЛУАТАЦИЯ СУШИЛЬНОЙ МАШИНЫ 53

- Для активации этой функции во время работы программы сушки необходимо сначала поставить ее на паузу.
- Перед выгрузкой белья обязательно выключайте устройство.

Для выбора какой-либо специальной функции выполните следующие шаги.

- 1 Нажмите кнопку **Питание**.
- 2 Выбрать программу сушки.
- 3 Выберите опцию **Без складок**.
- 4 Удерживайте кнопку **Старт/Пауза**.

Специальный цикл

Освежить пуховик

Этот цикл предназначен для восстановления мягкой куртки до пушистой без стирки.

Сушка на решетке

Эта программа предназначена для использования с бельем, требующим сушки в расправленном виде, без вращения, в том числе для свитеров и деликатных тканей.

Чтобы воспользоваться данной программой, вам потребуется решетка для сушки, которая устанавливается в устройство. Перед сушкой снимите с решетки упаковку.

ПРИМЕЧАНИЕ

- Некоторые модели продаются не со всеми доступными комплектующими. Возможно, вам придется сначала приобрести решетку для сушки, если она не была предоставлена вместе с вашей моделью. Для покупки обратитесь в центр поддержки клиентов LG Electronics или посетите веб-сайт компании LG: <http://www.lg.com>.

- 1 Откройте дверцу.

- 2 Вставьте крючок решетки для сушки в центр барабана.



- 3 Установите решетку на деталь над ворсовым фильтром и защелкните ее.



- 4 Поместите влажные вещи на решетку. Оставьте вокруг них свободное место для циркуляции воздуха.
 - Решетка для сушки остается неподвижной, а барабан вращается.

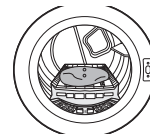

- 5 Закройте дверцу.

- 6 Включите питание и нажмите кнопку **Сушка по времени**, чтобы точно настроить время сушки.

- 7 Удерживайте кнопку **Старт/Пауза**.

ПРИМЕЧАНИЕ

- Проверьте состояние ворсового фильтра. Удалите ворс, накопившийся при сушке вещей на решетке.

Настройки

Блокировка от детей

Эта функция предназначена для блокировки управления. Она не позволяет детям вносить

54 ЭКСПЛУАТАЦИЯ СУШИЛЬНОЙ МАШИНЫ

изменения в параметры программы и управлять устройством.

ПРИМЕЧАНИЕ

- При установке данной функции будут заблокированы все кнопки, кроме кнопки **Питание**.
- Если элементы управления заблокированы, значок [L] и значение оставшегося времени будут попеременно отображаться на дисплее до отключения данной функции.
- Отключение питания не ведет к сбросу данной функции. Для получения доступа к другим функциям необходимо сначала деактивировать данную функцию.

Блокировка панели управления

- 1 Включение питания.
- 2 Нажмите и удерживайте кнопки **Сушка по времени** в течение 3 секунд, чтобы включить эту функцию.
 - Будет подан звуковой сигнал, и надпись [L] начнет отображаться на дисплее.

Снятие блокировки панели управления

- 1 Включение питания.
- 2 Нажмите и удерживайте кнопки **Сушка по времени** в течение 3 секунд, чтобы выключить эту функцию.

ИНТЕЛЛЕКТУАЛЬНЫЕ ФУНКЦИИ

Использование приложения LG ThinQ

Приложение **LG ThinQ** позволяет управлять данным устройством с помощью смартфона.

Функции приложения LG ThinQ

Подключайтесь к устройству со смартфона при помощи удобных интеллектуальных функций.

Remote Start (Удаленный старт)

Данная функция позволяет удаленно управлять устройством из приложения **LG ThinQ**.

Моя программа

Вы можете загрузить новые и специальные циклы, которые не включены в базовые циклы на устройстве.

После успешной регистрации прибора появляется возможность загружать разнообразные специальные циклы стирки, соответствующие модели машины.

После загрузки цикла стирки соответствующие данные будут сохранены в приложении до загрузки нового цикла.

ПРИМЕЧАНИЕ

- Одновременно на устройстве можно сохранить только один загруженный цикл.

Облачный цикл

Облачные циклы включают много циклов, которые запускаются из приложения **LG ThinQ**. Однако, облачный цикл удаляется с устройства после выключения питания.

Интеллектуальное сопряжение

Эта функция автоматически выбирает цикл сушки, совпадающий с циклом стирки.

- Эта функция не активирована по умолчанию. Эту функцию можно включить или выключить только через приложение **LG ThinQ**.

- В течение 3 часов после завершения цикла стирки нельзя использовать функцию **Интеллектуальное сопряжение**.

Рекомендации по очистке барабана (стиральная машина)

Эта функция показывает, сколько циклов осталось до выполнения цикла **Очистка барабана**.

Контроль за расходом электроэнергии

Данная функция проверяет расход электроэнергии за последние циклы и средний расход электроэнергии за месяц.

Smart Diagnosis

Эта функция предоставляет полезную информацию для диагностики и решения проблем с устройством на основе характера использования.

Настройки

Позволяет задавать различные параметры на устройстве и в приложении.

Push-уведомления

Вы можете настроить получение push-уведомлений на смартфоне о завершении цикла или неисправности устройства. Данные уведомления будут отправляться даже в том случае, если приложение **LG ThinQ** неактивно.

ПРИМЕЧАНИЕ

- При изменении маршрутизатора беспроводной сети, поставщика услуг интернета или пароля удалите зарегистрированное устройство из приложения **LG ThinQ** и зарегистрируйте его снова.
- В целях улучшения продукта в приложение могут вноситься изменения без предварительного уведомления пользователя.
- Характеристики могут меняться в зависимости от модели.

56 ИНТЕЛЛЕКТУАЛЬНЫЕ ФУНКЦИИ

Перед использованием приложения LG ThinQ

1 Проверьте расстояние между прибором и беспроводным маршрутизатором (сеть Wi-Fi).

- Если расстояние между устройством и беспроводным маршрутизатором слишком большое, сила сигнала ослабляется. Регистрация может занять много времени или возможен сбой установки.

2 Отключите передачу **мобильных данных** или **данных телефона** на смартфоне.

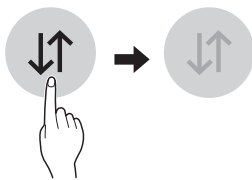

3 Подключите смартфон к беспроводному маршрутизатору.

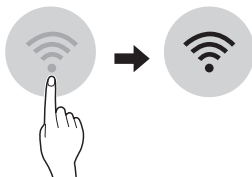

ПРИМЕЧАНИЕ

- Чтобы проверить Wi-Fi-соединение, убедитесь, что значок  на панели управления светится.
- Прибор поддерживает только сети Wi-Fi 2,4 ГГц. Чтобы проверить частоту вашей сети, обратитесь к поставщику услуг Интернет или см. инструкции к беспроводному маршрутизатору.
- Приложение **LG ThinQ** не предназначено для решения проблем с подключением к сети, а также неполадками и ошибками, вызванными сетевым подключением.
- Если возникли какие-либо проблемы при подключении устройства к сети Wi-Fi, это может быть вызвано тем, что устройство

находится слишком далеко от маршрутизатора. Приобретите ретранслятор (усилитель сигнала) Wi-Fi, чтобы улучшить сигнал Wi-Fi.

- Подключение Wi-Fi может быть не установлено или прервано из-за особенностей домашней сети.
- В зависимости от Интернет-провайдера с сетевым соединением могут возникать те или иные проблемы.
- Окружающая беспроводная среда может замедлить работу беспроводной сети.
- Устройство может не пройти регистрацию в связи с проблемами с беспроводной передачей сигнала. Отключите устройство от сети и подождите примерно минуту перед тем, как повторить попытку.
- Если на вашем беспроводном маршрутизаторе включен брандмауэр, отключите брандмауэр или добавьте к нему исключение.
- Имя беспроводной сети (SSID) должно содержать английские буквы и цифры. (Не используйте специальные символы.)
- Пользовательский интерфейс смартфона (ПИ) может отличаться в зависимости от операционной системы (ОС) и производителя.
- Если протокол безопасности маршрутизатора настроен на **WEP**, возможен сбой настройки сети. Измените его на другой протокол безопасности (рекомендуется **WPA2**) и снова зарегистрируйте изделие.

Установка приложения LG ThinQ

Найдите приложение **LG ThinQ** в магазине приложений Google Play Store или Apple App Store на смартфоне. Для загрузки и установки приложения следуйте инструкциям.

Дистанционное управление машиной

Remote Start (Удаленный старт)

Управляйте работой стиральной машины дистанционно при помощи смартфона. Кроме того, вы можете контролировать выполнение цикла и получать информацию о том, сколько времени осталось до его завершения.

Использование данной функции

- 1 Загрузите белье в барабан.
- 2 Нажмите кнопку **Питание**.
- 3 Нажмите и удерживайте кнопку **Удаленный старт** в течение 3 секунд, чтобы включить функцию дистанционного управления.
- 4 Запустите цикл с помощью приложения **LG ThinQ** на вашем смартфоне.

ПРИМЕЧАНИЕ

- После активации данной функции запуск циклов стирки можно будет осуществлять из приложения **LG ThinQ**. Если цикл стирки не запущен, устройство будет ожидать его запуска до дистанционного выключения из приложения или до отключения данной функции.
- Нельзя запустить цикл дистанционно, если открыта дверца.

Отключение функции вручную

Если данная функция активирована, нажмите и удерживайте кнопку **Удаленный старт** в течение 3 секунд.

Отложенная стирка

Настройка этой функции позволяет устройству автоматически запускаться и выключаться через указанное время.

Использование данной функции

- 1 Загрузите белье в барабан.

- 2 Нажмите кнопку **Питание**.

- 3 Запустите приложение **LG ThinQ** и выберите продукт.

- Для стирки выберите стиральную машину.
- Для сушки выберите сушильную машину.

- 4 Выберите программу стирки или сушки.

- 5 Нажмите **Таймер** и задайте время задержки.

- 6 Запустите цикл с помощью приложения **LG ThinQ** на вашем смартфоне.

ПРИМЕЧАНИЕ

- Задаваемое время — это время завершения цикла программы, а не его начала. Фактическое время работы зависит от температуры воды, загрузки и других факторов.
- При использовании этой функции старайтесь не использовать жидкие моющие средства.

Технические характеристики модуля беспроводной ЛВС

Модель	LCW-010
Диапазон частот:	2412 МГц - 2472 МГц
Выходная мощность (макс.)	IEEE 802.11 b: 18,06 dBm
	IEEE 802.11 g: 18,95 dBm
	IEEE 802.11 n(HT20): 18,43 dBm
	IEEE 802.11 n(HT40): 17,96 dBm

Версия ПО беспроводной функции: V 1.0

58 ИНТЕЛЛЕКТУАЛЬНЫЕ ФУНКЦИИ

Пользователю: это устройство следует устанавливать на расстоянии не менее 20 см от прибора.

Энергопотребление в режиме ожидания

Энергопотребление в режиме ожидания — Стиральная машина	0,5 Вт
Энергопотребление в режиме ожидания - Сушильная машина	0,18 Вт
Потребляемая мощность сети в режиме ожидания	2,0 Вт
Период времени, по истечении которого функция управления питанием, или аналогичная ей, автоматически переключает оборудование в режим ожидания и (или) режим выключения и (или) в состояние ожидания сети	20 мину т

ПРИМЕЧАНИЕ

- При активации сетевого подключения энергопотребление машины может вырасти.

Уведомление о программном обеспечении с открытым исходным кодом

Чтобы получить исходный код в соответствии с лицензиями GPL, LGPL, MPL и другими лицензиями с открытым исходным кодом, которые обязаны раскрывать исходный код, содержащийся в этом изделии, и получить доступ ко всем указанным условиям лицензии, уведомлениям об авторских правах и другим соответствующим документам, пожалуйста, посетите веб-сайт <https://opensource.lge.com>.

Компания LG Electronics также может предоставить открытый исходный код на компакт-диске за плату, покрывающую связанные с этим расходы (стоимость носителя,

пересылки и обработки), по запросу, который следует отправить по адресу электронной почты opensource@lge.com.

Это предложение действительно для всех, кто получает эту информацию, в течение трех лет после нашей последней поставки этого изделия.

Smart Diagnosis

Данная функция служит для поиска и решения проблем с вашим устройством.

ПРИМЕЧАНИЕ

- По причинам, не связанным с LGE, служба может не работать из-за внешних факторов, таких как, например, недоступность Wi-Fi, сбой соединения Wi-Fi, политика используемого магазина приложений или недоступность приложения.
- Функция может подвергаться изменениям без предварительного уведомления и может быть реализована по-разному в зависимости от местоположения пользователя.

Использование функции LG ThinQ для выявления неисправностей

Если с вашим устройством, поддерживающим Wi-Fi, возникла проблема, оно может передать данные о неисправности на смартфон через приложение **LG ThinQ**.

- Запустите приложение **LG ThinQ** и выберите функцию **Smart Diagnosis** в открывшемся меню. Следуйте инструкциям в приложении **LG ThinQ**.

Использование звуковой диагностики для выявления неисправностей

Чтобы использовать функцию звуковой диагностики, следуйте инструкциям, приведенным ниже.

- Запустите приложение **LG ThinQ** и выберите функцию **Smart Diagnosis** в открывшемся меню. Следуйте инструкциям по выполнению звуковой диагностики в приложении **LG ThinQ**.

- 1** Чтобы включить устройство, нажмите кнопку **Питание**.
 - Не нажимайте другие кнопки.
- 2** Держите микрофон телефона перед устройством.
 - Стиральная машина: держите телефон прямо перед кнопкой **Старт/Пауза**.
 - Сушильная машина: держите телефон прямо перед кнопкой **Питание**.
- 3** Нажмите и удерживайте кнопку **Паровой (стиральная машина) / Без складок (сушильная машина)** в течение не менее 3 секунд или до запуска звукового сигнала, одновременно прижимая микрофон смартфона к устройству до полной передачи данных.
 - Не убирайте смартфон, пока данные не будут переданы. Оставшееся время передачи отображается в приложении.
- 4** После окончания передачи данных данные о неисправности будут отображены в приложении.

ПРИМЕЧАНИЕ

- Не перемещайте смартфон в процессе передачи сигналов для получения достоверных результатов.

ТЕХНИЧЕСКОЕ ОБСЛУЖИВАНИЕ

⚠ ОСТОРОЖНО!

- Во избежание удара током выключите стиральную машину из розетки перед очисткой. Несоблюдение этого правила может привести к серьезной травме, пожару, удару током или летальному исходу.
- Ни в коем случае не используйте сильнодействующие химикаты, абразивные очистители или растворители для чистки машины. Они могут повредить отделку.

Стиральная машина

Детали, которые необходимо очищать

Обязательно извлеките все из машины сразу после стирки. Если оставить влажные вещи внутри, на одежде могут появиться складки, одежда может полинять и приобрести неприятный запах.

- После завершения цикла стирки протрите дверцу и уплотнение на дверце, чтобы удалить влагу.
- Оставьте дверцу приоткрытой, чтобы высушить барабан.
- Сотрите с машины влагу сухой тканью.

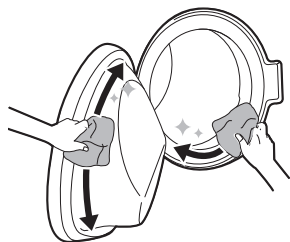

⚠ ОСТОРОЖНО!

- Оставляйте дверцу открытой, чтобы высушить внутреннюю часть машины, только если дети находятся под присмотром.

Очистка наружной части

Правильный уход поможет продлить срок службы стиральной машины.

Наружная часть

- Как можно быстрее вытрите всю пролитую воду.
- Протрите влажной, а затем сухой тканью, чтобы удалить влагу со стыков.
- Не нажимайте на поверхность машины или дисплей острыми предметами.

Дверца

- Протрите наружную и внутреннюю часть сначала влажной тканью, затем еще раз сухой.

⚠ ОСТОРОЖНО!

- Не предпринимайте попыток по отсоединению каких-либо панелей или разборке машины. Не используйте острые предметы для управления машиной через панель управления.

Очистка барабана

Это специальная функция для очистки внутренних частей устройства с помощью замачивания, стирки, полоскания и отжима.

Данную функцию следует запускать **один раз в месяц** (или чаще при необходимости), чтобы

удалить отложения моющего средства, кондиционера для белья и другие загрязнения.

- Если вы ощущаете неприятный запах или запах плесени, исходящие из устройства, запускайте эту функцию **раз в неделю в течение трех недель** в дополнение к стандартному графику очистки.

ПРИМЕЧАНИЕ

- При наличии необходимости запуска этой функции на дисплее будет отображаться значок .

- 1 Выньте все вещи из стиральной машины и закройте дверцу.
- 2 Откройте лоток для моющих средств и добавьте средство препятствующее образованию известковых отложений, в основной лоток.
 - Моющее средство в таблетках, являющееся альтернативой порошкообразному моющему средству, может быть добавлено непосредственно в барабан.
- 3 Медленно закройте раздаточный лоток.
- 4 Включите питание, после чего нажмите кнопку **Очистка барабана**.
- 5 Нажмите кнопку **Старт/Пауза** для запуска программы.
- 6 Оставьте дверцу открытой, чтобы просушить внутренние детали устройства.
 - Если внутренние детали устройства не будут полностью высушены, это может привести к возникновению неприятного запаха или появлению плесени.

ОСТОРОЖНО!

- Оставляйте дверцу открытой, чтобы высушить внутреннюю часть машины, только если дети находятся под присмотром.

Очистка впускного фильтра подачи воды

Впускной фильтр подачи воды собирает известь и любой осадок, который может находиться в воде, подаваемой в машину. Очищайте впускной фильтр приблизительно каждые шесть месяцев либо чаще, если вода очень жесткая или содержит следы известковой накипи.

- Закройте краны подачи воды, если не планируете использовать устройство в течение некоторого времени (например, в течение выходных), особенно если рядом на полу не предусмотрен сток (желоб).
- Если вода не подается в лоток для моющих средств, на панели управления будет отображаться значок .

- 1 Перекройте водопроводный кран и отверните шланг подачи воды.

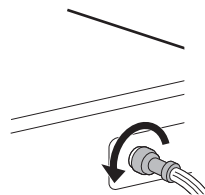

- 2 Извлеките впускной фильтр подачи воды с помощью небольших щипцов и очистите его с помощью зубной щетки средней жесткости.

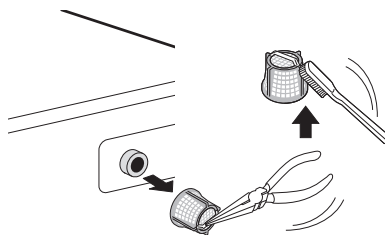

Очистка фильтра сливного насоса и выполнение экстренного слива воды

В сливном фильтре собираются нитки и мелкие предметы, попавшие в машину. Чтобы

62 ТЕХНИЧЕСКОЕ ОБСЛУЖИВАНИЕ

обеспечить нормальное функционирование машины, обязательно очищайте фильтр каждые шесть месяцев.

Перед тем как производить очистку фильтра сливного насоса, следует дождаться остывания воды. При крайней необходимости откройте дверцу или выполните экстренный слив воды.

- 1 Отключите машину от сети.
- 2 Откройте крышку и извлеките сливную трубку.

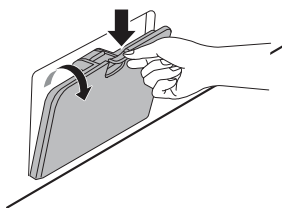

- 3 Сначала извлеките заглушку из сливной трубки ① и слейте воду. Медленно отверните фильтр сливного насоса ②, чтобы слить остатки воды, а затем удалите все загрязнения и посторонние предметы из фильтра.

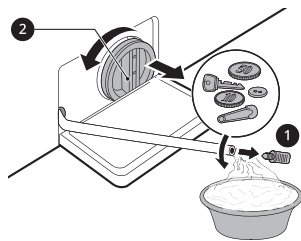

- 4 После завершения очистки фильтра сливного насоса осторожно установите фильтр на место и снова заверните крышку сливного отверстия по часовой стрелке так, чтобы исключить заедание резьбы и утечку жидкости. Снова установите заглушку в сливную трубку и поместите трубку в соответствующий держатель.
- 5 Закройте крышку.

⚠ ВНИМАНИЕ!

- Сливайте осторожно, вода может быть горячей.
- Раз в месяц (или чаще при необходимости) запускайте программу очистки барабана, чтобы удалить отложения моющего средства и другие загрязнения.

Очистка раздаточного лотка

Моющее средство и кондиционер для белья могут засохнуть в лотке для моющих средств. Жидкие моющие средства могут оставаться под лотком и не распределяться полностью. Один-два раза в месяц извлекайте лоток и вставные элементы и **проверяйте их на наличие скопившихся моющих средств**.

- 1 Чтобы вынуть лоток, нужно потянуть его на себя до остановки.
 - Нажав и удерживая кнопку разблокировки, осторожно потяните лоток на себя.

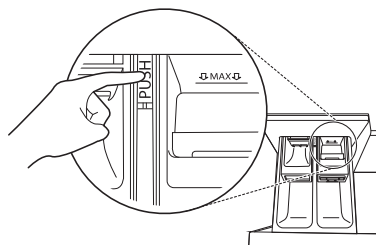

- 2 Удалите отложения моющего средства и смягчителя.
 - Для удаления отложений промойте лоток и его элементы теплой водой. Очистку лотка можно производить только водой. Просушите вставки и лоток мягкой тканью или полотенцем.
- 3 Выемка в лотке очищается тканью или небольшой неметаллической щеткой.
 - Полностью удалите осадок из верхней и нижней части выемки.

- 4 Вытрите всю влагу мягкой тканью или полотенцем.

- 5 Установите элементы лотка в соответствующие отсеки и установите лоток в стиральную машину.

64 ТЕХНИЧЕСКОЕ ОБСЛУЖИВАНИЕ

Сушильная машина

⚠ ОСТОРОЖНО!

- Перед очисткой изделия выньте вилку из розетки. В противном случае возможен удар током или получение травмы.

Очистка ворсового фильтра

⚠ ВНИМАНИЕ!

- Выполните очистку ворсового фильтра в соответствии со следующими инструкциями. Если этого не сделать, ворс, скопившийся на теплообменнике, может не удалиться должным образом.

ПРИМЕЧАНИЕ

- Выгрузите все белье из машины, а затем выньте фильтр.
- После очистки ворсового фильтра вставьте его на место. Если ворсовый фильтр отсутствует в устройстве, оно не будет работать.

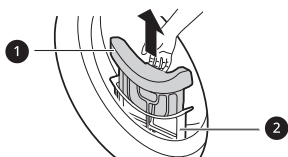

1 Внутренний фильтр

- Обязательно производите очистку внутреннего фильтра до и после использования.

2 Внешний фильтр

- Очистку внешнего фильтра необходимо выполнять после 10 циклов сушки или когда в нем скопился ворс.
- Раздастся звуковой сигнал, и индикатор  замигает, когда накопится ворс.

Очистите внутренний фильтр

- 1 Извлеките внутренний фильтр из внешнего, после чего откройте внутренний фильтр.
 - Откройте фильтр, открутив его в направлении стрелки.



- 2 Сначала удалите из него большое скопление ворса, затем очистите его от остатков ворса пылесосом или промойв под проточной водой.

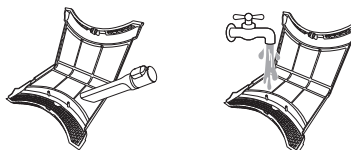

- Если фильтр влажный, полностью высушите его. Если этого не сделать, в устройстве может возникать запах.

- 3 После того как внутренний фильтр полностью высохнет, закройте его, надавив на него по центру.
 - Убедитесь, что левая и правая боковые части внутреннего фильтра закрыты должным образом.

- 4 Вставьте внутренний фильтр во внешний.

Очистите внешний фильтр

- 1 Удалите пыль или ворс, находящиеся по периметру входа фильтра.

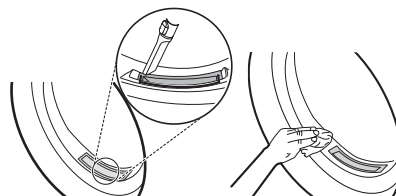

⚠ ВНИМАНИЕ!

- Если ворс попадет во вход фильтра, он может снизить качество сушки и увеличить ее время.

2 Выньте внешний фильтр.

3 Извлеките внутренний фильтр.

4 Откройте внешний фильтр, открутив его в направлении стрелки, взявшись за верхний край.

5 Очистите его от остатков ворса пылесосом или промойте под проточной водой.

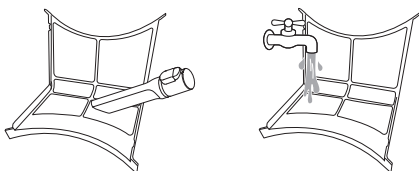

- Если фильтр влажный, полностью высушите его. Если этого не сделать, в устройстве может возникать запах.

6 Закройте ворсовые фильтры и установите их на место.

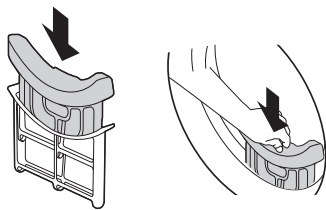
**⚠ ВНИМАНИЕ!**

- Не загружайте и не вынимайте белье, когда ворсовый фильтр отсутствует на месте. Белье может попасть во вход фильтра и вызвать неисправную работу устройства.

Очистка датчика влажности

В ходе работы устройство определяет уровень влажности белья. Поэтому поверхность датчика необходимо регулярно очищать от накипи.

Протрите датчики, находящиеся внутри барабана.

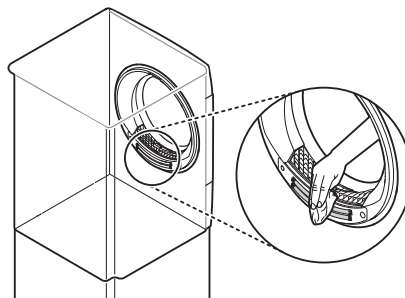
**⚠ ВНИМАНИЕ!**

- Не протирайте датчик влажности абразивными материалами. Очищайте его только сухой жесткой акриловой губкой.

Использование функции очистки барабана

Со временем по мере использования в устройстве могут образовываться неприятные запахи, которыми белье может пахнуть после сушки. Периодическое использование функции очистки помогает уменьшить неприятный запах в устройстве.

⚠ ВНИМАНИЕ!

- Выньте все белье из устройства.

1 Включите машину.

2 Нажмите кнопку **Очистка барабана**.

3 Удерживайте кнопку **Старт/Пауза**.

- Выполнение этой функции занимает около 3 часов.

66 ТЕХНИЧЕСКОЕ ОБСЛУЖИВАНИЕ

- 4** Откройте дверцу сушильной машины, чтобы обеспечить достаточную циркуляцию воздуха для выветривания оставшихся запахов.

⚠ ОСТОРОЖНО!

- Из соображений безопасности не позволяйте детям или домашним животным забираться в устройство. Это может привести к повреждениям или к получению травмы.

Использование функции очистки конденсатора

Устройство автоматически смывает ворс, скопившийся на поверхности конденсатора, конденсированной водой, которая испаряется с белья во время работы. Если требуется выполнять очистку чаще, это можно сделать вручную.

⚠ ВНИМАНИЕ!

- Выньте все белье из устройства.

- 1** Откройте дверцу сушильной машины и выньте внутренний и внешний фильтры.

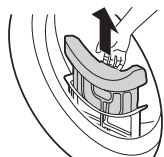

- 2** Медленно залейте 1 литр воды в отверстие.
- Не заливайте воду быстро, поскольку она может пролиться.

- Если залить в отсек больше 1,5 литра воды, она будет вытекать обратно.

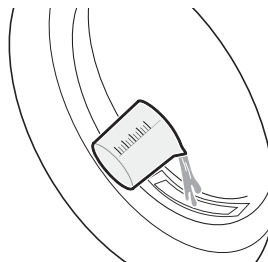

- 3** Установите на место внутренний и внешний фильтры и закройте дверцу сушильной машины.

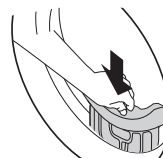

- 4** Включите машину.

- 5** Нажмите кнопку **Очистка конденсатора**.

- 6** Удерживайте кнопку **Старт/Пауза** для запуска очистки конденсатора.
- Очистка конденсатора продолжается 1 час.

- 7** Откройте дверцу сушильной машины, чтобы обеспечить циркуляцию воздуха через устройство для более тщательной сушки барабана после очистки.

⚠ ОСТОРОЖНО!

- Из соображений безопасности не позволяйте детям или домашним животным забираться в устройство. Это может привести к повреждениям или к получению травмы.

Разморозка внутренней части устройства

Запуск режима разморозки

- 1 Включите устройство и затем одновременно нажмите кнопки **Очистка барабана** и **Без складок**, и удерживайте их в течение 3 секунд.

ПРИМЕЧАНИЕ

- При активированном режиме разморозки работают только кнопки **Питание** и **Старт/Пауза**.
- Вручную изменить время разморозки нельзя.
- Для деактивации режима разморозки выключите устройство.

- 2 Для запуска режима разморозки нажмите кнопку **Старт/Пауза**.

- Фактическое время разморозки варьируется в зависимости от условий установки, таких как место установки и температура окружающего воздуха.

- 3 Высушите белье в обычном порядке.

Разморозка внутренней части устройства в ручном режиме

- 1 Откройте дверцу сушильной машины и выньте внутренний и внешний фильтры.

- 2 Налейте 1 литр горячей воды с температурой 60 °С в отсек ворсового фильтра, после чего установите оба ворсовых фильтра на место.

⚠ ВНИМАНИЕ!

- Если залить в отсек больше 1,5 литра воды, она будет вытекать обратно.

- Если температура налитой воды будет выше 60 °С, это может привести к неисправной работе устройства или к получению ожога.

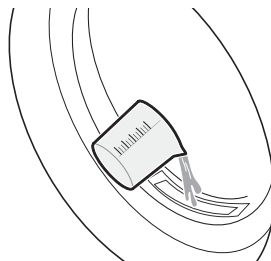

- 3 Включите устройство и запустите программу **Хлопок** примерно на 30 секунд. После этого подождите около 30 минут.

- 4 Снова запустите программу **Хлопок**. Проверьте, не появилось ли сообщение **UE** в течение 10 минут после работы устройства.

- При появлении сообщения **UE** перейдите к шагу 2 и повторите процедуру.
- Если разморозка завершена, дисплей останется пустым.

- 5 Высушите белье в обычном порядке.

68 ПОИСК И УСТРАНЕНИЕ НЕИСПРАВНОСТЕЙ

ПОИСК И УСТРАНЕНИЕ НЕИСПРАВНОСТЕЙ

При эксплуатации прибора могут возникать ошибки или неисправности. В приведенных ниже таблицах содержатся возможные причины и рекомендации по устранению сообщений об ошибках или неисправностях. Чтобы сэкономить время и средства, которые могут быть затрачены на обращение в сервисный центр компании LG Electronics, рекомендуется внимательно ознакомиться с данными таблицами.

Стиральная машина

Сообщения об ошибке

Признаки	Возможная причина и решение
IE НЕИСПРАВНОСТЬ ПОДАЧИ ВОДЫ	<p>Недостаточный напор воды. Вода не поступает в машину или поступает в нее медленно.</p> <ul style="list-style-type: none"> • Попробуйте подключиться к другому крану.
	<p>Кран подачи воды не полностью открыт. Вода не поступает в машину или поступает в нее медленно.</p> <ul style="list-style-type: none"> • Полностью откройте кран.
	<p>Шланг (-и) подачи воды изогнуты.</p> <ul style="list-style-type: none"> • Выпрямите или замените шланг подачи воды.
	<p>Фильтр шланга (-ов) подачи воды засорен.</p> <ul style="list-style-type: none"> • Закройте краны и отсоедините шланги подачи воды от стиральной машины, затем проверьте и очистите фильтр клапана подачи воды.
UE ОШИБКА ДИСБАЛАНСА	<p>Машина оснащена системой, которая обнаруживает и исправляет разбалансировку.</p> <ul style="list-style-type: none"> • Белье может быть слишком влажным в конце цикла стирки. Перераспределите загруженное белье, чтобы обеспечить нормальное вращение. Закройте дверцу и нажмите кнопку Старт/Пауза. Барабан может начать вращение через несколько секунд. Чтобы барабан начал вращение, дверца должна быть заблокирована.
	<p>Загружен слишком малый объем. Система может остановить вращение или даже полностью прервать цикл вращения при загрузке тяжелых вещей (таких как коврик для ванной, купальный халат и т. д.) по отдельности.</p> <ul style="list-style-type: none"> • Добавьте одну или две похожие вещи или вещи меньшего размера, чтобы сбалансировать нагрузку. Закройте дверцу и нажмите кнопку Старт/Пауза. Барабан может начать вращение через несколько секунд. Чтобы барабан начал вращение, дверца должна быть заблокирована.

ПОИСК И УСТРАНЕНИЕ НЕИСПРАВНОСТЕЙ 69

РУССКИЙ

Признаки	Возможная причина и решение
OE ОШИБКА СПУСКА ВОДЫ	Сливной шланг изогнут или засорен. Вода не сливается из машины или сливается медленно. <ul style="list-style-type: none"> Очистите и выпрямите шланг.
	Сливной фильтр засорен. <ul style="list-style-type: none"> Проверьте и очистите сливной фильтр.
dE / dE2 ОШИБКА ДВЕРЦЫ	Дверца открыта. <ul style="list-style-type: none"> Закройте дверцу и убедитесь в том, что вещи не зажаты дверцей и не мешают полностью ее закрыть.
	Неисправность датчика дверцы. <ul style="list-style-type: none"> Закройте дверцу. Обратитесь в сервисный центр компании LG. Номер регионального сервисного центра компании LG можно найти в гарантийном талоне.
EE ОШИБКА УПРАВЛЕНИЯ	Ошибка системы управления. <ul style="list-style-type: none"> Выньте вилку из розетки и вызовите мастера.
LE ОШИБКА БЛОКИРОВКИ ДВИГАТЕЛЯ	Перегрузка двигателя. <ul style="list-style-type: none"> Подождите 30 минут до остывания двигателя, после чего снова запустите цикл.
FE ОШИБКА ПЕРЕЛИВА ВОДЫ	Вода переливается из-за неполадки клапана подачи воды. <ul style="list-style-type: none"> Закройте кран подачи воды. Отключите вилку питания от электросети. Обратитесь в сервисный центр.
PE ОШИБКА ДАТЧИКА ДАВЛЕНИЯ	Неисправность датчика уровня воды. <ul style="list-style-type: none"> Закройте кран подачи воды. Отключите вилку питания от электросети. Обратитесь в сервисный центр.
u5 ОШИБКА ДАТЧИКА ВИБРАЦИИ	Неисправность датчика вибрации. <ul style="list-style-type: none"> Позвоните в сервисную службу.
FF ОШИБКА ЗАМЕРЗАНИЯ	Произошло замерзание шланга подачи воды/сливного шланга или сливного насоса. <ul style="list-style-type: none"> Залейте в барабан теплую воду, чтобы разморозить сливной шланг и сливной насос. Накройте шланг подачи воды влажным теплым полотенцем.
PE УТЕЧКА ВОДЫ	Повторяющаяся утечка воды. <ul style="list-style-type: none"> Позвоните в сервисную службу.
PF СБОЙ ПИТАНИЯ	Во время работы мог произойти сбой питания или перерыв в подаче электроэнергии. <ul style="list-style-type: none"> Чтобы перезапустить цикл, нажмите кнопку Старт/Пауза.

70 ПОИСК И УСТРАНЕНИЕ НЕИСПРАВНОСТЕЙ

Звуки, которые могут возникнуть при эксплуатации

Признаки	Возможная причина и решение
Стук и лязг	<p>Возможно в барабан попали посторонние предметы, например ключи, монеты или булавки.</p> <ul style="list-style-type: none"> Остановите машину, проверьте барабан на наличие посторонних предметов. Если после перезапуска машины шум не прекратился, обратитесь в сервисный центр.
Стук	<p>При стирке большого количества белья может возникнуть стук. Как правило, это нормально.</p> <ul style="list-style-type: none"> Если звук не прекращается, вероятно, возникла разбалансировка машины. Остановите машину и заново распределите загруженное белье.
	<p>Возможно, загруженное белье распределено неравномерно.</p> <ul style="list-style-type: none"> Поставьте программу на паузу и заново распределите загруженное белье после разблокировки дверцы.
Вибрирующий шум	<p>Упаковочные материалы не удалены.</p> <ul style="list-style-type: none"> Удалите упаковочные материалы.
	<p>Возможно, загруженное белье неравномерно распределено по барабану.</p> <ul style="list-style-type: none"> Поставьте программу на паузу и заново распределите загруженное белье после разблокировки дверцы.
	<p>Не все ножки, предназначенные для выравнивания, надежно и равномерно стоят на полу.</p> <ul style="list-style-type: none"> Инструкции по выравниванию устройства приведены в разделе Выравнивание устройства.
	<p>Пол не обладает достаточной жесткостью.</p> <ul style="list-style-type: none"> Проверьте целостность и жесткость пола. См. раздел Требования к месту установки, чтобы правильно выбрать место установки.

Эксплуатация

Признаки	Возможная причина и решение
Утечка воды.	<p>Сливные трубы засорены.</p> <ul style="list-style-type: none"> Очистите сливную трубу. При необходимости вызовите сантехника.

ПОИСК И УСТРАНЕНИЕ НЕИСПРАВНОСТЕЙ 71

РУССКИЙ

Признаки	Возможная причина и решение
Утечка воды.	Утечка вызвана неправильной установкой или засорением сливного шланга. <ul style="list-style-type: none"> Очистите и выпрямите шланг. Регулярно выполняйте проверку и очистку сливного фильтра.
	Крышка фильтра сливного насоса неправильно установлена. <ul style="list-style-type: none"> Повторите установку фильтра сливного насоса.
Машина не работает.	Панель управления отключилась по причине отсутствия активности. <ul style="list-style-type: none"> Это нормально. Чтобы включить устройство, нажмите кнопку Питание.
	Машина выключена из розетки. <ul style="list-style-type: none"> Убедитесь в том, что кабель питания надежно вставлен в работающую розетку.
	Отключена подача воды. <ul style="list-style-type: none"> Полностью откройте кран подачи воды.
	Элементы управления не прошли должную настройку. <ul style="list-style-type: none"> Убедитесь в правильности установки программы стирки. Закройте дверцу и нажмите кнопку Старт/Пауза.
	Дверца открыта. <ul style="list-style-type: none"> Закройте дверцу и убедитесь в том, что вещи не зажаты дверцей и не мешают полностью ее закрыть.
	Автоматический выключатель выключен/плавкий предохранитель перегорел. <ul style="list-style-type: none"> Проверьте автоматический выключатель/плавкий предохранитель домашней электросети. Замените предохранители или включите выключатель. Устройство должно быть подключено к выделенному контуру электросети. После восстановления подачи питания машина возобновит выполнение программы стирки с места останова.
	Необходимо выполнить сброс системы управления в исходное состояние. <ul style="list-style-type: none"> Нажмите кнопку Питание, после чего повторите выбор необходимой программы и нажмите кнопку Старт/Пауза.
	Кнопка Старт/Пауза не была нажата после установки программы. <ul style="list-style-type: none"> Нажмите кнопку Питание, после чего повторите выбор необходимой программы и нажмите кнопку Старт/Пауза. Если кнопка Старт/Пауза не будет нажата в течение определенного времени, машина будет выключена.
	Слишком низкое давление воды. <ul style="list-style-type: none"> Проверьте другой кран, находящийся в доме, чтобы убедиться в наличии достаточного давления воды в водопроводе.

72 ПОИСК И УСТРАНЕНИЕ НЕИСПРАВНОСТЕЙ

Признаки	Возможная причина и решение
Машина не работает.	<p>Машина нагревает воду или производит пар.</p> <ul style="list-style-type: none"> В некоторых циклах стирки барабан может на некоторое время останавливаться, чтобы произвести нагрев воды до заданной температуры.
Кнопки не работают должным образом.	<p>Активирована функция Блокировка от детей.</p> <ul style="list-style-type: none"> Отключите функцию Блокировка от детей при необходимости.
Дверца не открывается.	<p>После запуска машины дверцу невозможно открыть из соображений безопасности.</p> <ul style="list-style-type: none"> Это нормально. Дверцу можно безопасно открыть после исчезновения символа .
Машина не наполняется водой должным образом.	<p>Входной фильтр засорился.</p> <ul style="list-style-type: none"> Убедитесь в том, что впускные фильтры на клапане наполнения не засорились.
	<p>Впускные шланги могут быть перекручены.</p> <ul style="list-style-type: none"> Убедитесь в том, что впускные шланги не перекручены или не засорены.
	<p>Недостаточный объем подаваемой воды.</p> <ul style="list-style-type: none"> Убедитесь в том, что краны горячей и холодной воды полностью открыты.
	<p>Шланги подачи горячей и холодной воды перепутаны местами.</p> <ul style="list-style-type: none"> Проверьте соединения шлангов подачи воды.
Из машины не сливается вода.	<p>Сливной шланг перекручен.</p> <ul style="list-style-type: none"> Убедитесь в том, что сливной шланг не перекручен.
	<p>Слив расположен выше 1,2 м над уровнем пола.</p> <ul style="list-style-type: none"> Убедитесь в том, что сливной шланг расположен не выше 1,2 м над уровнем нижней поверхности устройства.
Моющее средство подается не полностью или не подается совсем.	<p>Используется слишком много моющего средства.</p> <ul style="list-style-type: none"> Следуйте рекомендациям производителя моющего средства.
	<p>Фильтр сливного насоса может засориться.</p> <ul style="list-style-type: none"> Очистите сливной фильтр.
Цикл стирки длится дольше обычного.	<p>Загружен слишком малый объем.</p> <ul style="list-style-type: none"> Добавьте еще вещи, чтобы машина могла равномерно распределить нагрузку.
	<p>Тяжелые вещи перемешиваются с более легкими.</p> <ul style="list-style-type: none"> Чтобы машина могла равномерно распределять нагрузку при вращении, старайтесь стирать вещи примерно одинакового веса.

ПОИСК И УСТРАНЕНИЕ НЕИСПРАВНОСТЕЙ 73

Признаки	Возможная причина и решение
Цикл стирки длится дольше обычного.	Белье распределено неравномерно. <ul style="list-style-type: none">• Если вещи запутались, разложите их равномерно вручную.
Окончание цикла отложено.	Обнаружено неравномерное распределение нагрузки или включена программа удаления пены. <ul style="list-style-type: none">• Это нормально. Остаток времени, показанный на дисплее, является только приблизительным. Фактическое время может варьироваться.

РУССКИЙ

74 ПОИСК И УСТРАНЕНИЕ НЕИСПРАВНОСТЕЙ

Качество стирки

Признаки	Возможная причина и решение
Плохое удаление пятен	<p>Ранее приобретенные пятна.</p> <ul style="list-style-type: none"> На ранее постиранных вещах могут оставаться приобретенные пятна. Эти пятна может быть трудно удалить. Для удаления пятен может потребоваться ручная стирка или предварительная обработка.
Появление пятен	<p>Отбеливатель или смягчитель добавлены слишком рано.</p> <ul style="list-style-type: none"> Отсек в раздаточном лотке переполнен. Это приводит к ускоренному добавлению отбеливателя или смягчителя. Всегда отмеряйте необходимое количество отбеливателя или кондиционера для предотвращения излишков. Медленно закройте лоток для моющих средств.
	<p>Отбеливатель или смягчитель был добавлен непосредственно в загруженное белье в барабане.</p> <ul style="list-style-type: none"> Обязательно используйте лоток для моющих средств, чтобы отбеливатель или смягчитель распределились правильным образом в необходимое время программы.
	<p>Белье не рассортировано должным образом.</p> <ul style="list-style-type: none"> Чтобы предотвратить окрашивание, необходимо стирать белье темных цветов отдельно от светлого и белого белья. Не стирайте вещи с высокой степенью загрязнения вместе с вещами легкой степени загрязнения.
Образование складок	<p>Выгрузка из машины не проведена должным образом.</p> <ul style="list-style-type: none"> Вынимайте вещи из машины сразу после завершения программы стирки.
	<p>Перегрузка машины.</p> <ul style="list-style-type: none"> Разрешается загружать машину полностью, однако барабан не должен быть плотно забит вещами. Дверца машины должна закрываться без затруднений.
	<p>Шланги подачи горячей и холодной воды перепутаны местами.</p> <ul style="list-style-type: none"> Полоскание горячей водой может привести к образованию складок на белье. Проверьте соединения шлангов подачи воды.
	<p>Скорость отжима может быть слишком высокой.</p> <ul style="list-style-type: none"> Выберите скорость отжима в соответствии с типом загруженного белья.

Запах

Признаки	Возможная причина и решение
Запах плесени или грибка из машины	Внутренняя часть машины не очищена должным образом. <ul style="list-style-type: none">Регулярно используйте функцию Очистка барабана.
	Запахи могут возникнуть, если сливной шланг установлен неправильно и вызывает сифонирование (вода течет обратно в стиральную машину). <ul style="list-style-type: none">При установке сливного шланга убедитесь, что он не перекручен или не забит.
	Если лоток для моющего средства не очищается, причиной запаха может стать плесень и посторонние загрязнения. <ul style="list-style-type: none">Извлеките и очистите лоток для моющих средств, особенно верх и низ отсека для лотка.

РУССКИЙ

Обслуживание клиентов и сервисное обслуживание

Обратитесь в информационный центр для клиентов LG Electronics.

- Чтобы найти авторизованного сервисного дилера LG Electronics, перейдите на наш веб-сайт **www.lg.com** и следуйте указаниям на этом сайте.
- Мы не рекомендуем проводить ремонтные работы самостоятельно, поскольку это может привести к дальнейшему повреждению машины и аннулирует гарантию.

76 ПОИСК И УСТРАНЕНИЕ НЕИСПРАВНОСТЕЙ

Сушильная машина

Сообщения об ошибке

Признаки	Возможная причина и решение
dE 1 / dE2 ОШИБКА ДВЕРЦЫ	Дверца неплотно закрыта, либо была открыта при работающей машине. <ul style="list-style-type: none"> Полностью закройте дверцу. Если dE 1 / dE2 не разблокируется, вызовите мастера.
dE4 ОШИБКА ДВЕРЦЫ	Обнаружение переключателя двери неисправно. <ul style="list-style-type: none"> Выньте вилку из розетки и вызовите мастера.
EE 1 / EE2 / EE3 / EE4 ОШИБКА ТЕМПЕРАТУРЫ	Отказ датчика температуры. <ul style="list-style-type: none"> Выньте вилку из розетки и вызовите мастера.
F1 ОШИБКА ТЕМПЕРАТУРЫ	Резкий рост температуры в барабане. <ul style="list-style-type: none"> Выньте вилку из розетки и вызовите мастера.
LE 1 ОШИБКА БЛОКИРОВКИ ДВИГАТЕЛЯ	Внезапная остановка электродвигателя. <ul style="list-style-type: none"> Проверьте, не превышен ли максимально допустимый вес загрузки белья. Выньте вилку из розетки и вызовите мастера.
LE2 / RE ОШИБКА КОМПРЕССОРА	Внезапная остановка компрессора. <ul style="list-style-type: none"> Выньте вилку из розетки и вызовите мастера.
LE3 ОШИБКА БЛОКИРОВКИ ДВИГАТЕЛЯ ВЕНТИЛЯТОРА	Внезапно остановился сушильный вентилятор. <ul style="list-style-type: none"> Выньте вилку из розетки и вызовите мастера.
OE ОШИБКА СЛИВНОГО НАСОСА	Отказ электродвигателя привода сливного насоса. <ul style="list-style-type: none"> Выньте вилку из розетки и вызовите мастера. <p>Температура в помещении, где установлено устройство, ниже нуля.</p> <ul style="list-style-type: none"> Рекомендуемая температура окружающей среды для устройства составляет 5 - 35 °C.
IF ОШИБКА ОТСУТСТВИЯ ВОРСОВОГО ФИЛЬТРА	В устройстве нет ворсового фильтра. <ul style="list-style-type: none"> Вставьте ворсовый фильтр.

ПОИСК И УСТРАНЕНИЕ НЕИСПРАВНОСТЕЙ 77

Признаки	Возможная причина и решение
[] <-> End	<p>Указывает, что сушильная машина приостановлена или барабан сушильной машины периодически вращается.</p> <ul style="list-style-type: none"> Выключите устройство и выгрузите из него всю одежду.

РУССКИЙ

Эксплуатация

Признаки	Возможная причина и решение
Устройство не включается.	<p>Кабель питания вставлен в розетку не до конца.</p> <ul style="list-style-type: none"> Убедитесь, что вилка электропитания надежно подключена к розетке с заземлением, а напряжение в розетке соответствует напряжению, указанному на паспортной табличке машины.
	<p>В домашней проводке перегорел предохранитель, сработал автоматический прерыватель или прекращена подача питания.</p> <ul style="list-style-type: none"> Включите автоматический прерыватель или замените предохранитель. Не используйте предохранитель большего номинала. Если проблема вызвана перегрузкой сети, нужно пригласить квалифицированного электрика.
Устройство не выполняет нагрев.	<p>В домашней проводке перегорел предохранитель, сработал автоматический прерыватель или прекращена подача питания.</p> <ul style="list-style-type: none"> Включите автоматический прерыватель или замените предохранитель. Не используйте предохранитель большего номинала. Если проблема вызвана перегрузкой сети, нужно пригласить квалифицированного электрика.
Повторяющаяся утечка воды.	<p>Дополнительный сливной шланг подключен неправильно.</p> <ul style="list-style-type: none"> Правильно подключите дополнительный сливной шланг.
	<p>При закрытии дверцы в уплотнение попало белье или иной предмет.</p> <ul style="list-style-type: none"> Перед включением устройства проверьте, чтобы белье и посторонние предметы не попадали в уплотнение дверцы. Если утечка воды продолжается, обратитесь в сервисный центр компании LG Electronics.
Устройство автоматически запускается и останавливается после завершения цикла стирки.	<p>Таким образом работает функция «Без складок».</p> <ul style="list-style-type: none"> Убедитесь, что функция «Без складок» активирована. Эта опция разработана для предотвращения образования складок, которые появляются при несвоевременной выгрузке белья в конце цикла сушки. Если функция активирована, устройство будет включаться на 10 секунд каждые 5 минут. Время работы функции — до 2 часов.

78 ПОИСК И УСТРАНЕНИЕ НЕИСПРАВНОСТЕЙ

Качество стирки

Признаки	Возможная причина и решение
Вещи сушатся слишком долго.	Вещи неправильно отсортированы. <ul style="list-style-type: none"> Отделите тяжелые вещи от легких. Более крупные и тяжелые вещи сушатся дольше. Легкие вещи, загруженные вместе с тяжелыми, способны «обмануть» датчик влажности: легкие вещи сохнут быстрее.
	Загружено много тяжелой ткани. <ul style="list-style-type: none"> В тяжелой ткани накапливается больше влаги, и она дольше сушится. Для сокращения и поддержания примерно одинакового времени сушки больших и тяжелых вещей разделите их на несколько загрузок одинакового объема.
	Неверный выбор режимов работы. <ul style="list-style-type: none"> Установите режим работы, соответствующие нагрузке машины. В ряде случаев для качественной сушки требуется смена режима сушки.
	Ворсовый фильтр требует очистки. <ul style="list-style-type: none"> Удаляйте ворс из фильтра перед каждым запуском машины. После удаления ворса посмотрите на свет через фильтр, чтобы проверить, не осталось ли на фильтре загрязнений. Некоторые вещи (например, новые банные полотенца) дают большое количество ворса. В этом случае может потребоваться приостановить цикл и очистить фильтр.
	В домашней проводке перегорел предохранитель, сработал автоматический прерыватель или прекращена подача питания. <ul style="list-style-type: none"> Включите автоматический прерыватель или замените предохранитель. Не используйте предохранитель большего номинала. Если проблема вызвана перегрузкой сети, нужно пригласить квалифицированного электрика.
	Перегрузка машины. <ul style="list-style-type: none"> Разделите крупные партии белья на более мелкие — это повысит эффективность сушки.
Время сушки нестабильно.	Отличаются настройки нагрева, масса и влажность загруженного белья. <ul style="list-style-type: none"> Время сушки зависит от способа нагрева (в машине применяется электронагреватель), массы белья, типа ткани, ее влажности и состояния ворсового фильтра. Неравномерное распределение белья по барабану вызывает дисбаланс при вращении, что повышает влажность вещей и удлиняет время сушки.
На одежде остаются жирные или грязные пятна.	Неверное использование кондиционера для белья. <ul style="list-style-type: none"> При стирке белья, которое затем будет сушиться в устройстве, добавляйте нужное количество кондиционера в соответствии с рекомендациями изготовителя кондиционера.

Признаки	Возможная причина и решение
На одежде остаются жирные или грязные пятна.	<p>Чистая и грязная одежда сушится вместе.</p> <ul style="list-style-type: none"> Сушите в машине только чистую одежду. Загрязнения с грязной одежды могут попасть на чистую, присутствующую в той же либо последующих загрузках машины.
	<p>Перед загрузкой в сушильную машину одежда была плохо выстирана или выполоскана.</p> <ul style="list-style-type: none"> Пятна на высушенной одежде могут оказаться пятнами, которые не отстирались. Убедитесь, что стирка и полоскание вещей выполняется надлежащим образом, в соответствии с инструкциями к вашей стиральной машине и моющему средству. Трудноудаляемые пятна требуют предварительной обработки перед стиркой.
Одежда сминается.	<p>Одежда сушилась слишком долго (пересушена).</p> <ul style="list-style-type: none"> Пересушивание может привести к образованию складок. Попробуйте уменьшить время сушки.
	<p>Одежда слишком долго находилась в машине после окончания цикла сушки.</p> <ul style="list-style-type: none"> Используйте функцию Без складок.
Одежда усаживается.	<p>Несоблюдение указаний по уходу за вещами.</p> <ul style="list-style-type: none"> Во избежание усадки обязательно следуйте указаниям по уходу за тканью. Ряд тканей неизбежно усаживается при стирке. Существуют ткани, допускающие стирку, но усаживающиеся при сушке в машине. Установите низкую температуру нагрева или вообще отключите его.
На одежде остается ворс.	<p>Ворсовый фильтр забит.</p> <ul style="list-style-type: none"> Удаляйте ворс из фильтра перед каждым запуском машины. После удаления ворса посмотрите на свет через фильтр, чтобы проверить, не осталось ли на фильтре загрязнений. Некоторые вещи (например, новые банные полотенца) дают большое количество ворса. В этом случае может потребоваться приостановить цикл и очистить фильтр.
	<p>Неправильная сортировка белья.</p> <ul style="list-style-type: none"> Определенные ткани (например, пушистые полотенца из белого хлопка) производят большое количество ворса. Их следует сушить отдельно от тканей, к которым пристает ворс (например, черных льняных брюк).
	<p>Перегрузка машины.</p> <ul style="list-style-type: none"> Разделите крупные партии белья на более мелкие.
	<p>В карманах остались салфетки, бумага и т. д.</p> <ul style="list-style-type: none"> Перед сушкой тщательно проверьте содержимое карманов.
После сушки на вещах накапливается статический заряд.	<p>Одежда сушилась слишком долго (пересушена).</p> <ul style="list-style-type: none"> Пересушивание белья может вызывать накопление статического электричества. Измените настройки и сократите время сушки.

80 ПОИСК И УСТРАНЕНИЕ НЕИСПРАВНОСТЕЙ

Признаки	Возможная причина и решение
После сушки на вещах накапливается статический заряд.	<p>Сушка синтетических и смесовых, а также несминаемых тканей.</p> <ul style="list-style-type: none"> Данные виды тканей наиболее подвержены накоплению статического электричества. Попробуйте применять кондиционер для белья, а также сократить время выполнения программ сушки по таймеру.
После сушки по программе на одежде остаются влажные пятна.	<p>Слишком большой или слишком малый объем загрузки машины. Наличие в барабане одной крупной вещи (например, одеяла или пледа).</p> <ul style="list-style-type: none"> При слишком плотной или слишком маленькой загрузке датчик может неправильно определять степень сухости загрузки. Используйте программу сушки по таймеру для очень маленьких загрузок. Крупные громоздкие вещи, например одеяла или пледы, иногда могут свернуться в комок. При этом внешние слои высохнут, что будет зафиксировано датчиком, а внутри вещь останется влажной. При сушке одной громоздкой вещи можно один или два раза сделать паузу цикла и переложить вещь, расправив ее и вывернув наружу влажные участки. Чтобы высушить несколько оставшихся влажных вещей из очень большой загрузки или несколько влажных участков на крупной вещи после завершения программы сушки, очистите ворсовый фильтр, а затем установите программу сушки по таймеру для завершения сушки.

Общие

Wi-Fi

Признаки	Возможная причина и решение
Ваш домашний прибор и смартфон не подключены к сети Wi-Fi.	<p>Пароль для Wi-Fi, к которой вы пытаетесь подключиться, неправильный.</p> <ul style="list-style-type: none"> Найдите сеть Wi-Fi, подключенную к вашему смартфону, удалите ее, а затем зарегистрируйте свой прибор в LG ThinQ.
	<p>Передача мобильных данных для вашего смартфона включена.</p> <ul style="list-style-type: none"> Выключите функцию Мобильные данные своего смартфона и зарегистрируйте устройство, используя сеть Wi-Fi.
	<p>Имя беспроводной сети (SSID) настроено неправильно.</p> <ul style="list-style-type: none"> Имя беспроводной сети (SSID) должно содержать английские буквы и цифры. (Не используйте специальные символы.)

Признаки	Возможная причина и решение
Ваш домашний прибор и смартфон не подключены к сети Wi-Fi.	Частота маршрутизатора не 2,4 ГГц. <ul style="list-style-type: none">Поддерживаются только маршрутизаторы с частотой 2,4 ГГц. Установите беспроводной маршрутизатор на частоту 2,4 ГГц и подключите к нему прибор. Для проверки частоты маршрутизатора обратитесь к интернет-провайдеру или изготовителю маршрутизатора.
	Расстояние между прибором и маршрутизатором слишком большое. <ul style="list-style-type: none">Если расстояние между прибором и маршрутизатором слишком большое, сигнал может быть слабым и подключение может не настраиваться правильно. Измените место нахождения маршрутизатора, чтобы он находился ближе к прибору.

Дополнительная информация

Дата изготовления

Дата изготовления указана на этикетке, расположенной на боковой части корпуса устройства.

Формат даты: мм/гггг.

Информация о сертификации

Информацию по сертификации наших приборов, данные о номере сертификата и сроке его действия, вы можете получить в Службе поддержки клиентов LG по бесплатным телефонам.

Для заметок



ПАЙДАЛАНУШЫ НҰСҚАУЛЫҒЫ

КІР ЖУҒЫШ- КЕПТІРГІШ МАШИНАСЫ



Орнатуды бастау алдында осы нұсқауларды мұқият оқыңыз. Бұл орнатуды жеңілдетеді және өнімнің дұрыс және қауіпсіз орнатылуын қамтамасыз етеді. Орнатқаннан кейін болашақта пайдалану үшін бұл нұсқауларды өнімнің жанына қойыңыз.

ҚАЗАҚША

W1S1CVKK2HM

www.lg.com

Copyright © 2022 LG Electronics Inc. All Rights Reserved.

МАЗМҰНЫ

Бұл нұсқаулықта сатып алған үлгіден өзгеше кескіндер немесе мазмұн болуы мүмкін.

Бұл нұсқаулықты өндіруші түзете алады.

ҚАУІПСІЗДІК НҰСҚАУЛАРЫ

ПАЙДАЛАНУ АЛДЫНДА БАРЛЫҚ НҰСҚАУЛАРДЫ ОҚЫҢЫЗ.....	4
АБАЙЛАҢЫЗ.....	4
ҚОРШАҒАН ОРТА КҮТІМІ.....	10

ОРНАТУ

Бөлшектер мен техникалық сипаттамалары.....	14
Орнату орнына қойылатын талаптар.....	18
Құрылғыны қаптамасынан шығару.....	20
Су беру шлангісін қосу.....	21
Ағызу шлангісін орнату.....	22
Құрылғының деңгейін туралау.....	25
Бөлшектеу.....	27

КІР ЖУҒЫШ МАШИНА ЖҰМЫСЫ

Пайдалануға шолу.....	29
Жуылатын киімді дайындау.....	30
Жуғыш құралдар мен жұмсартқыштарды қосу.....	31
Басқару панелі және бағдарлама кестесі.....	34
Қосымша опциялар мен функциялар.....	39

КЕПТІРГІШ ЖҰМЫСЫ

Пайдалануға шолу.....	42
Жуылатын киімдерді дайындау.....	43
Басқару панелі және бағдарлама кестесі.....	45
Қосымша опциялар мен функциялар.....	50

СМАРТ ФУНКЦИЯЛАРЫ

LG ThinQ қолданбасын пайдалану.....	53
Smart Diagnosis.....	56

Техникалық қызмет көрсету

Кір жуғыш машина.....	58
-----------------------	----

Dryer (Кептіргіш).....62

АҚАУЛАРДЫ ІЗДЕУ ЖӘНЕ ЖОЮ

Кір жуғыш машина.....66

Dryer (Кептіргіш).....73

Жалпы77

4 ҚАУІПСІЗДІК НҰСҚАУЛАРЫ

ҚАУІПСІЗДІК НҰСҚАУЛАРЫ

ПАЙДАЛАНУ АЛДЫНДА БАРЛЫҚ НҰСҚАУЛАРДЫ ОҚЫҢЫЗ

Қауіпсіздік нұсқаулары құрылғыны қауыпсыз немесе дұрыс пайдаланбау салдарынан болатын қауіптер мен зақымдардың алдын алуға арналған.

Нұсқаулар төменде сипатталғандай «АБАЙЛАҢЫЗ» және «ЕСКЕРТУ» болып бөлінеді.

Қауіпсіздік шараларын сақтау туралы хабарламалар



Бұл таңбамен, жоғары қауіптілікке байланысты, іс-әрекеттер белгіленген. Осындай таңбасы бар бөлімді мұқият оқып шығыңыз және қауіптің алдын алу үшін нұсқауларды орындаңыз.



АБАЙЛАҢЫЗ

Бұл нұсқаулар орындалмаған жағдайда ауыр жарақатқа немесе өлімге әкелуі мүмкін екенін білдіреді.



ЕСКЕРТУ

Бұл нұсқаулар орындалмаған жағдайда, жеңіл жарақатқа немесе өнімнің бұзылуына алып келеді.

АБАЙЛАҢЫЗ



АБАЙЛАҢЫЗ

- Өрт, тоқ соғу немесе бұйымды пайдалану кезінде жарақат алу қауіптілігін азайту үшін келесі негізгі сақтық шараларын ұстану керек.

Техникалық қауіпсіздік

- Құрылғыны 8 жастан жоғары жастағы балалар мен физикалық мүмкіндігі мен ақыл-есі шектеулі және құрылғыға қатысты

тәжірибесі мен білімі аз адамдарға құрылғыны қауіпсіз қолдануға қатысты қадағалау мен нұсқаулар берілген кезде пайдаланады. Балалар құрылғымен ойнамауы керек. Тазалау мен пайдаланушы көрсететін қызметті балалар қадағалаусыз жасамауы керек.

- Үнемі бақылауда болмаса, 3 жастан кіші балаларды жақындатпаңыз.
- Кіріс су қысымының көрсеткіші 50-ден 800 кПа шегінде болуы тиіс.
- Құрылғымен бірге берілген құбыршек жиынтығын немесе жаңа құбыршекті пайдаланыңыз. Ескі құбыршектерді қайта пайдалану судың ағуына және мүліктің бүлінуіне әкелуі мүмкін.
- Желдету тесіктерін кілеммен жаппаңыз.
- Машинада жуылмаған бұйымдарды кептірмеңіз.
- Мата жұмсартқыштар немесе соған ұқсас өнімдер мата жұмсартқыш нұсқауларына сәйкес пайдаланылуы тиіс.
- Оттық және сіріңке сияқты барлық нәрселерді қалталардан алып тастаңыз.
- Машинаны кептіру циклын аяқтағанға дейін қызып кетуді болдырмау үшін, барлық киім-кешекті тез алып тастап қана өшіруге болады.
- Жуған кезде өнеркәсіптік тазартқыш химикаттар қолданылған заттар машинада кептірілмеуі керек.
- Аспаздық майы, өсімдік майы, ацетон, спирт, бензин, керосин, дақ кетіргіштер, терпентин, балауыз және балауыз кетіргіштер сияқты заттармен кірлеген бұйымдар машинада кептіруден бұрын қосымша мөлшердегі жуғыш құрал салынып, ыстық суда жуылуы керек.
- Конденсат суын ішпеңіз. Бұлай істемеу тамақтан болатын ауруларға әкелуі мүмкін.
- Қуат сымы зақымдалса, қауіпті болдырмау үшін ол өндіруші, оның қызмет көрсету агенттері немесе соған ұқсас білікті мамандар тарапынан ауыстырылуы тиіс.
- Түк сүзгісін жиі тазалап тұру керек.

6 ҚАУІПСІЗДІК НҰСҚАУЛАРЫ

- Құрылғы айналасында түктің жиналуына жол бермеу керек.
- Тікелей құрылғыға құрғақ тазалау жуғыш затын сеппеңіз немесе құрылғыны құрғақ тазалау жуғыш затымен бірге қалдырылған киімдерді кептіру үшін пайдаланбаңыз.
- Майлы заттар дақ түсірген киімдерді кептірмеңіз. Киімге түскен майлы заттардың (соның ішінде тағамдық майлар) дақтарын тіпті сумен жуғаннан кейін де толығымен кетіру мүмкін емес.
- Құрылғыға таймер сияқты сыртқы ауыстырып-қосқыш құрылғы арқылы қуат бермеу керек немесе утилита арқылы үнемі қосылатын және өшірілетін тізбекке қоспау керек.
- Кептіру аяқталғанда немесе кептіру процесінің барысында қуат өшкенде киімдерді өнімнен дереу алыңыз. Құрылғыда кептірілген киімдерді қараусыз қалдыру өртке әкелуі мүмкін. Кептіру процесі аяқталғаннан кейін, құрылғыдан киімдерді шығармасаңыз, өрт шығуы мүмкін. Кептіріліп болған киімдерді дереу шығарыңыз, содан кейін киімдерді суыту үшін іліп немесе тегіс жерге жайып қойыңыз.
- Бұл құрылғыны тек үй шаруашылығында ғана пайдалану керек.

Ең көп сыйымдылық

Құрғақ киімдерге арналған кейбір циклдерде қолданылатын максималды сыйымдылық – **Жуу (18 кг)/Кептіру (16 кг)**.

Орнату

- Зақымдалған болса немесе зақымдалған сым не аша сияқты бөлшектері жетіспесе не сынған болса, құрылғыны пайдаланбаңыз.
- Бұл құрылғыны қауіпсіз тасымалдау үшін екі немесе одан көп адам қажет.
- Құрылғыны ылғал және шаң жерге орнатпаңыз. Құрылғыны кез келген сыртқы аймаққа, тікелей күн көзі, жел немесе жауын сияқты ауа райы жағдайларына ұшырайтын немесе нөлден төмен температуралы аймаққа орнатпаңыз немесе сақтауға қоймаңыз.

- Қуат ашасы розеткаға толық кіріп тұрғанын тексеріңіз.
- Құрылғыны көп орынды розеткаларға, қуат тақталарына немесе ұзартқыш қуат кабеліне қоспаңыз.
- Құрылғымен берілген қуат ашасын өзгертпеңіз. Егер ол розеткаға сәйкес келмесе, білікті электр маманына дұрыс розетканы орнатуға мүмкіндік беріңіз.
- Бұл құрылғы жабдықты жерлендіру/жерге тұйықтау өткізгішіне (жерлендіру қадасына) ие қуат сымымен және жерге тұйықтау ашасымен жабдықталған. Қуат ашасы барлық жергілікті нормалар мен ережелерге сәйкес және жерлендірілген/жерге тұйықталған тиісті саңылаулы розеткаға жалғануы керек.
- Жабдықты жерге тұйықтау өткізгішін қате жалғау электр тоғының соғу қаупіне себеп болуы мүмкін. Құрылғының жерге дұрыс тұйықталғанына сенімді болмасаңыз, білікті электрші немесе қызмет көрсету қызметкерімен тексеріңіз.
- Бұл құрылғы есігінің толық ашылуына кедергі келтіретіндей құлыпталатын, сырғымалы есіктің немесе құрылғыға қарама-қарсы жағында ілмегі бар есіктің артына орнатылмауы тиіс.
- Су ағызатын құбыршекті, ашылып кетпес үшін, тартып буыңыз. Судың ағып кетуі тоқ соғуына әкелуі мүмкін.
- Қуат сымы зақымдалған немесе розетканың тесігі босап қалған болса, қуат сымын пайдаланбаңыз және өкілетті қызмет көрсету орталығымен байланысыңыз.

Пайдалану

- Есік әйнегін сындырып алмау үшін, жапқан кезде есікті тым қатты итермеңіз.
- Құрылғыны қолданғанда, басқару панелін басу үшін өткір заттарды қолданбаңыз.
- Құрылғының панелдерін шешуге және бөлшектеуге тыйым салынады.
- Құрылғының қандай да бір бөлшегін жөндеуге немесе ауыстыруға тыйым салынады. Егер осы пайдаланушы нұсқаулығында көрсетілмесе, барлық жөндеу және қызмет

8 ҚАУІПСІЗДІК НҰСҚАУЛАРЫ

көрсету әрекеттерін білікті қызмет көрсету қызметкері орындауы қажет. Тек өкілетті зауыттық бөлшектерді пайдаланыңыз.

- Құрылғының есігі ашық болғанда есікті төмен қарай қатты баспаңыз.
- Үй жануарларын құрылғының ішіне салмаңыз.
- Осы машинада киімдерді немесе төсек жаймаларынан басқа, кілемдерді, алашаларды, аяқ киімдерді немесе үй жануарларының жабындарын, жұмсақ ойыншықтарды не қандай да бір басқа заттарды жумаңыз.
- Құрылғының астындағы және айналасындағы аймаққа мамық, қағаз, шүберек, химикаттар т.б. сияқты жанғыш заттарды жақындатпаңыз.
- құрылғының есігін ашық қалдырмаңыз. Балалар есігіне асылып не ішіне өрмелеп кіріп, жарақат алуы немесе машинаны зақымдауы мүмкін.
- Жанғыш не жарылғыш заттармен (балауыздар, балауыз еріткіштері, май, бояу, бензин, майсыздандырғыш, құрғақ тазалау еріткіштері, керосин, бензин, дақ кетіргіш, скипидар, өсімдік майы, аспаздық майы, ацетон, спирт, т.б. сияқты) тазаланған, жуылған, малынған немесе шашыраған бұйымдарды салмаңыз, жумаңыз не кептірмеңіз. Осы талапты сақтамау өртке не жарылысқа себеп болуы мүмкін.
- Тез тұтанатын немесе жанғыш заттарды (эфир, бензол, спирт, химикат, сұйытылған газ, жанғыш аэрозоль, бензин, сұйылтқыш, мұнай, инсектицид, ауа тазартқыш, косметика және т.б.) құрылғының жанында пайдаланбаңыз және сақтамаңыз.
- Жұмыс істеп тұрғанда құрылғыны ұстамаңыз. Барабанның толықтай тоқтауын күтіңіз.
- Жоғары температуралы бағдарлама барысында есікті ұстамаңыз.
- Құрылғыдан су аққан немесе су басқан жағдайда, қуат ашасын ажыратып, LG Electronics тұтынушыларды қолдау орталығына хабарласыңыз.
- Үзілген немесе жарылған жағдайда, шлангілер мен клапандардың қысымын азайту және су ағып кетпеуі үшін су

құбырының крандарын өшіріңіз. Құю шлангілерінің жағдайын тексеріңіз; олар 5 жылдан кейін ауыстырылуы керек.

- Егер газ (изобутан, пропан, табиғи газ, т.б.) шығып жатса, құрылғыны немесе қуат ашасын ұстамаңыз және бөлмені дереу желдетіңіз.
- Жылдың суық мезгілінде су ағызу құбыршегі не кіріс құбыршегі қатып қалса, оны тек еріткеннен кейін пайдаланыңыз.
- Барлық жуу құралдарын, жұмсартқыштарды және ағартқыштарды балалардың қол жетпейтін жерде сақтаңыз.
- Ашаны немесе құрылғыны басқару бөліктерін ылғал қолдармен ұстамаңыз.
- Қуат сымын артық бүкпеңіз не оған ауыр зат қоймаңыз.
- Жуу барысында құрылғыдан аққан суды ұстамаңыз.
- Дренаж дұрыс жұмыс істейтініне көз жеткізіңіз. Егер су тиісті түрде ағызылмаса, Сіздің еденіңізді су басуы мүмкін.
- Ауа температурасы жоғары, ал су температурасы төмен болғанда, конденсация болуы мүмкін және осылайша еден суланады.
- Қуат ашасының байланысқан жерлерінен кір немесе шаңды сүртіңіз.

Қызмет көрсету

- Құрылғыны тазалаудың алдында, құрылғыны қуат көзінен ажыратыңыз. Басқару параметрлерін ӨШІРУЛІ күйіне немесе күту режиміне орнатсаңыз, бұл құрылғыны қуат көзінен ажыратпайды.
- Кез келген ылғалды және шаңды толығымен кетіргеннен соң, саңылаулы розеткаға қуат ашасын қауіпсіз етіп жалғаңыз.
- Оны тазалау үшін құрылғының ішіне не сыртына су бүркімеңіз.
- Құрылғыны тоқтан ешқашан қуат кабелінен тартып ажыратпаңыз. Әрқашан қуат ашасын мықтап ұстап, саңылаулы розеткадан тіке тартып алыңыз.

10 ҚАУІПСІЗДІК НҰСҚАУЛАРЫ

- Құрылғыны тек LG Electronics сервистік орталығынан білікті сервистік қызметкерлер ғана бөлшектеуі, жөндеуі немесе түрлендіруі тиіс. Құрылғыны басқа жерге жылжытсаңыз және орнатсаңыз, LG Electronics ақпарат орталығына хабарласыңыз.

Тастау

- Ескі құралды жоюдан бұрын ашаны шығарып алыңыз. Әрі қарай пайдаланудың алдын алу үшін құрылғының артындағы кабельді кесіп тастаңыз.
- Барлық бума материалдарын (мысалы, пластик қалталар мен пенопласт) балалардан алысқа тастаңыз. Бума материалдары тұншықтырууы мүмкін.
- Ішіне қамалып қалатын балаларға немесе кішкентай жануарларға төнетін қаупті болдырмау үшін, осы құрылғыны утилизациялау немесе тастау алдында есікті алып тастаңыз.

ҚОРШАҒАН ОРТА КҮТІМІ

Экологиялық және экономикалық кеңестер

Кір жуғыш машина

Қуатты және суды тұтыну

- Судың тұтынылуына және қуаттың қолданысына жүктеме салмағы әсер етуі мүмкін. Құрылғыны барынша тиімді пайдалану мақсатында нақты бір бағдарлама үшін құрғақ киімнің максималды көлемін салыңыз.
- Энергияны тұтыну тұрғысынан ең тиімді бағдарламалар, әдетте, төмен температурада және ұзақ уақыт жұмыс істейтін бағдарламалар болып табылады.
- Шу мен қалған ылғалдың құрамына айналдыру жылдамдығы әсер етеді: айналдыру цикліндегі айналдыру жылдамдығы неғұрлым жоғары болса, шу соғұрлым қатты болады және қалған ылғал мөлшері аз болады.
- Кірді өндіруші көрсеткен бағдарламаларға сәйкес біркелкі жүктеу энергия мен суды үнемдеуге көмектеседі.

- Киімнің кішірек көлемін жуу үшін жүктемені автоматты түрде анықтау жүйесі су және қуат қолданысын азайтуға көмектеседі.
- Кішкентай, аз ластанған киімді жуу үшін жылдам жуу бағдарламасын пайдаланыңыз.
- Кірді суық суда жуғыш құралдар төменірек температураларда (шамамен 20 °C) да тиімді бола алады. 30 °C не одан жоғары температурада кір жуумен салыстырғанда, 20 °C параметрін пайдаланғанда азырақ қуат тұтынылады.

Жуғыш құрал

- Жуғыш құрал матаның түріне, түсіне, ластануына және жуу температурасына сай таңдалуы тиіс. Сондай-ақ ол жуғыш құрал өндірушісінің нұсқауларына сай пайдаланылуы керек. Тек барабанды (алдыңғы жағынан жүктелетін) машиналар үшін жарамды жуғыш құралдарды пайдаланыңыз.
- Көлемі кішірек жүктемелер үшін жуғыш құралды азырақ пайдаланыңыз.
 - Ішінара жүктеме: қалыпты мөлшердің 1/2 бөлігі.
 - Ең аз жүктеме: толық жүктеменің 1/3 бөлігі.

Қосымша опциялар мен функцияларды таңдау

- Жуылатын киім түріне сәйкес келетін су температурасын таңдаңыз. Ең жақсы нәтижеге қол жеткізу үшін киім матасына күтім жасау жапсырмасының нұсқауларын орындаңыз.
- Алдын ала жуу опциясын қатты ластанған киімді жуу үшін пайдаланған дұрыс.

Кептіргіш

Энергия тұтыну

- Киімдерді кептірмей тұрып, жақсылап айналдыру керек. Киімдер су немесе дымқыл болса, кептіру уақыты артып, энергия тұтыну да артады.

12 ҚАУІПСІЗДІК НҰСҚАУЛАРЫ

- Киімдерді әр кептіру бағдарламасы үшін ұсынылған максималды сыйымдылыққа сәйкес салыңыз. Тым көп салу үнемді емес, себебі кептіру уақыты артып, энергия көп тұтынылады.
- Маңайдағы жылу көздері құрылғыларынан келетін ауа енбеуі үшін, орнату орны жақсы желдетіліп тұруы тиіс. Мүмкін болса, жылу көздері құрылғыларын өшіріңіз.
- Кірді салмай тұрып және салғаннан кейін түк сүзгісін тазалаңыз. Осылайша кептіру уақыты және энергия тұтыну азаяды.

Ескі жабдықты жою және қайта өңдеу



- Сызылған қоқыс белгісі, пайдаланылған электр өнімдерін (WEEE өнімдері) тұрмыстық қалдықтардан бөлек тастау керектігін көрсетеді.
- Ескі электр бұйымдарында қауіпті заттар болуы мүмкін, сондықтан ескі жабдықты дұрыс тастау қоршаған ортаға және адам денсаулығына жағымсыз салдардың алдын алуға көмектеседі. Сіздің ескі құрылғыңызда басқа өнімдерді жөндеуге қолданылатын қайта пайдалануға болатын бөлшектер, сондай-ақ шектеулі ресурстарды үнемдеу үшін қайта өңдеуге болатын басқа құнды материалдар болуы мүмкін.
- Құрылғыңызды өнімді сатып алған дүкенге апаруға немесе жақын жердегі өкілетті WEEE жинау нүктесі туралы мәліметтер үшін жергілікті басқару мекемесіне хабарласуға болады. Еліңіз үшін ең соңғы ақпаратты алу үшін www.lg.com/global/recycling веб-сайтын қараңыз.

Бұл кептіргіш фторланған парниктік газдарды қамтиды

R134a (GWP: 1430): 0,450 кг/0,644 т CO₂ баламасы. Герметикалық түрде тығыздалған.

Қаптау материалын қоқысқа тастау

- Қаптаманың қалдықтарын материал түрлерін қайта өңдеу белгілеріне сәйкес тастаңыз. Қаптаманың қалдықтарын қайта өңдеу үшін тиісті контейнерлерге салыңыз.

ҚАЗАҚША

14 ОРНАТУ

ОРНАТУ

Бөлшектер мен техникалық сипаттамалары

ЕСКЕРТПЕ

- Құрылғы сапасын жақсарту үшін көрінісі мен техникалық сипаттамалары ескертусіз өзгеруі мүмкін.

Алдыңғы көрініс

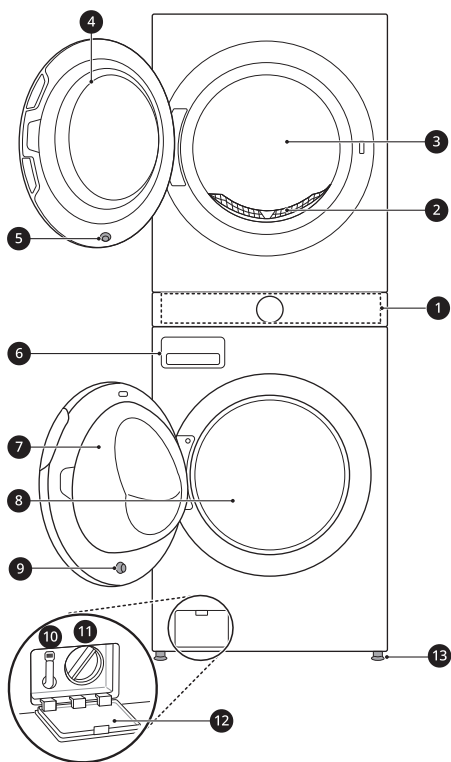

- ⑥ Жуғыш құралдың мөлшерлеу тартпасы
- ⑦ Кір жуғыш машинаның есігі
- ⑧ Кір жуғыш машинаның барабаны
- ⑨ Кір жуғыш машина есігінің магниті
- ⑩ Ағызу шлангісі
- ⑪ Ағызу сорғысының сүзгісі
- ⑫ Ағызу сорғысы сүзгісінің қақпағы
- ⑬ Реттелетін аяқтары

- ① Басқару панелі
- ② Түкті өткізбейтін сүзгі
- ③ Кептіргіш барабаны
- ④ Кептіргіш есігі
- ⑤ Кептіргіш есігінің магниті

Артқы көрініс

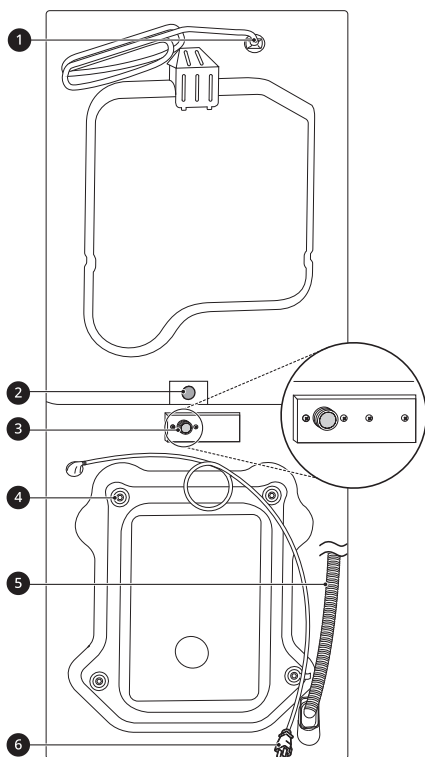

- 1 Қуат сымы (кептіргішке арналған)
- 2 Ағызу саңылауы (кептіргішке арналған)
- 3 Суық су беру шлангісі (кір жуғыш машинасына арналған)
- 4 Тасымалдау бұрандалары
- 5 Ағызу шлангісі (кір жуғыш машинасына арналған)
- 6 Қуат сымы (кір жуғыш машинаға арналған)

16 ОРНАТУ

Аксессуарлар

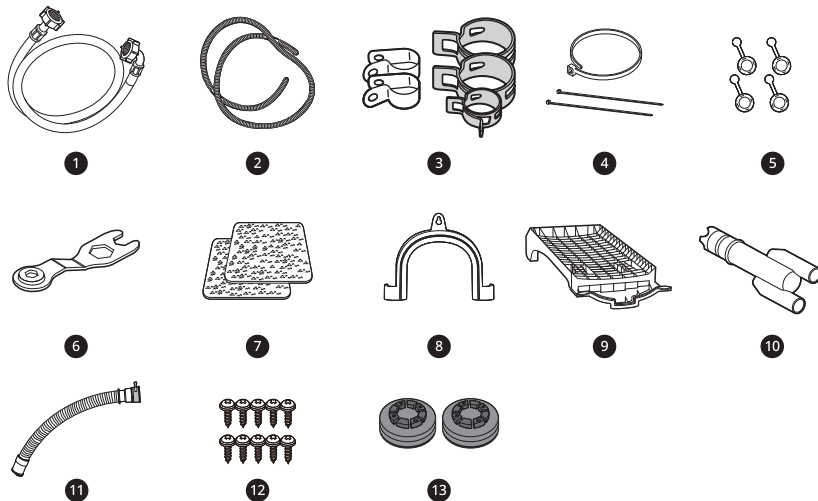

1	Су беру шлангiсiн жалғау (кiр жуғыш машинаға арналған)	2	Су ағызу шлангiсi (кептiргiшке арналған)	3	Таспалы қамыттар (5 дана)
4	Кабель қамыттары (3 дана)	5	Тасымалдау бұрандасының саңылауларын жабуға арналған қақпақтар	6	Сомын кiлтi
7	Тайғанауға қарсы төсемдер (4 дана)	8	Ағызу шлангiсiн бекiтуге арналған шынтақ кронштейнi	9	Кептiру сәресi
10	Төгу шлангiсiн жалғағыш	11	Қысқа ағызу шлангiсi	12	Бұрандалар (10 EA)
13	Тоқтатқыштар (2 EA)				

ЕСКЕРТПЕ

- Осы нұсқаулықтағы кескіндер өнімді жақсарту мақсатында өндіруші алдын ала ескертусіз өзгерте алатын нақты құрамдастар мен аксессуарлардан өзгеше болуы мүмкін.

Техникалық сипаттамалар

Моделі	W1S1CVKK2HM
Электр қуаты	220-240 В~, 50 Гц
Габариттік өлшемдері (Ені X Тереңдігі X Биіктігі)	700 мм X 770 мм X 1890 мм
Өнім салмағы	156 кг
Қуат шығыны	2000-2350 Вт (жуу) 1350-1400 Вт (кептіру)
Рұқсат етілген кіріс су қысымы	50–800 кПа (0,5–8,0 кгк/см ²)
Рұқсатты температура	5–35 °С
G (тиімділігі ең төмен) және A (тиімділігі ең жоғары) аралығындағы шкаладағы энергиялық тиімділік класы	A

ҚАЗАҚША

18 ОРНАТУ

Орнату орнына қойылатын талаптар

Құрылғыны орнату алдында, құрылғының дұрыс орнатылғанына көз жеткізу үшін келесі ақпарат тексерілуі тиіс.

Орнату орны

- Бұл құралды айналдыру циклі кезіндегі дірілді азайту үшін қатты төсемге орнату қажет. Бетон еден ағаш тақтайлары немесе кілем жабынына қарағанда сығу циклі кезінде әлдеқайда аз дірілге бейім болатындықтан жақсы болып табылады.
- Құрылғыны газ плитасының немесе көмір жағатын пештің арасына орнатуға мәжбүр болсаңыз, плитаға немесе пешке қарайтын жағы алюминий жұқалтырмен қапталған оқшаулағышты (850 X 600 мм) екі құрылғының арасына салыңыз.
- Құрылғы орнатылғанда, оның ақаулық жағдайында маманға оңай қолжетімді екендігін тексеріңіз.
- Құрылғыны орнату кезінде құрылғының тұрақтылығын қамтамасыз ететін транзиттік бұранданың сомын кілті арқылы барлық төрт аяқты реттеңіз.

Еденге орнату

*1 орнатудың минималды аралығы

Су беру шлангілері, ағызу шлангісі және ауа ағынына жеткілікті бос орын болуы үшін, құрылғының бүйірлерінен және артқы жағынан жеткілікті бос орын қалдырыңыз. Қабырғада, есіктер немесе еденде қажетті бос орынды үлкейте алатын молдингілер бар екеніне көз жеткізіңіз.

Құрылғы орнатылған кезде, араластырғыш АРТҚЫ жақта болады.

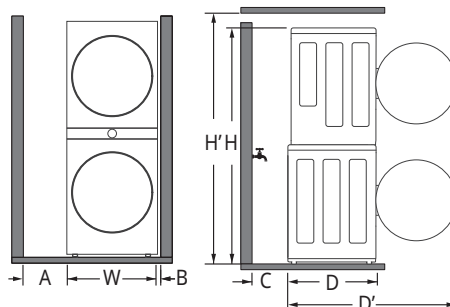

A	30 см ^{*1}
W	70 см
B	5 см
C	20 см
D	77 см
D'	140 см ^{*1}
H	189 см
H'	200 см

Құрылғы орнатылған кезде, араластырғыш БҮЙІРІНДЕ болады.

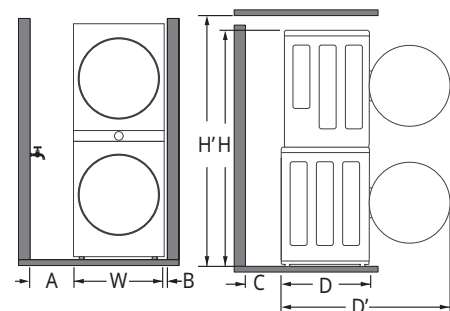

A	15 см ^{*1}
W	70 см
B	5 см
C	10 см

D	77 см
D'	140 см*1
H	189 см
H'	200 см

⚠ АБАЙЛАҢЫЗ

- Бұл құрылғы тек үй жағдайындағы тұрмыстық мақсаттарға ғана пайдаланылуы тиіс және тасымалы түрде пайдаланылмауы қажет.

ЕСКЕРТПЕ

- Тегіс емес еденді құрылғының астына ағаш бөліктерін, картондарды немесе соларға ұқсас материалдарды қойып тегістеңіз.

Желдету

Текше немесе жұмыс бетінің асты

Құрылғының айналасындағы ауа айналымына кілем, алаша т.б. кедергі болмайтынын тексеріңіз.

Шкаф

Шкафтың есігінде 2 (желбезектік) саңылау болуы керек, әрқайсысында есіктің төменгі және жоғарғы жағынан 8 см қашықтықта 387 см² минималды аумақ болуы керек.

Қоршаған орта температурасы

- Кір жуғыш машинаны температура нөлден төмен түсуі ықтималы бар бөлмелерге орнатпаңыз. Қатып қалған шлангілер мұз қысымымен жарылуы мүмкін. Қату деңгейінен төмен температурада электрондық басқару блогы зақымдануы мүмкін.

ЕСКЕРТПЕ

- Құрылғы қыс мезгілінде жеткізіліп, температура нөлден төмен болса, құрылғыны пайдаланудан бұрын, оны бөлме температурасында бірнеше сағатқа қойыңыз.

- Құрылғы бөлме температурасы 23 °C болса, жақсы жұмыс істейді.

Ағаш едендер (аралық тіреуіштері жоқ едендер)

Құрылғыны ағаш еденге орнатқан кезде шамадан тыс діріл мен теңгерімсіздікті азайту үшін резеңке сақиналарды пайдаланыңыз. Еден жабынының ағаш немесе аспалы түрі шамадан тыс діріл мен теңгерімсіздікке, қателер мен ақаулықтарға ықпал етуі мүмкін.

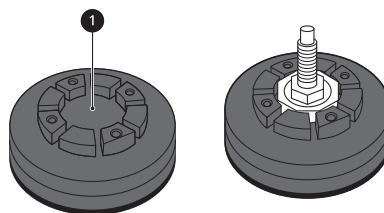

- Дірілді азайту үшін кемінде екі еден бағанына бұрандалармен бекітілген құрылғының әрбір реттелетін аяғына қалыңдығы кемінде 20 мм **1** резеңке қақпақтарды орналастыруды ұсынамыз.
- Егер мүмкін болса, құрылғыны едені әлдеқайда тұрақтырақ болатын бөлменің бір бұрышына орнатыңыз.
- Дірілді азайту үшін резеңке сақиналарды кигізіңіз.

⚠ ЕСКЕРТУ

- Егер құрылғы тұрақсыз еденде (мысалы, ағаш еденде) орнатылса, тұрақсыз еденде орнатуға байланысты туындаған шығындарға кепілдік қолданылмайды.

ЕСКЕРТПЕ

- Резеңке сақиналарды (бөлшек № **MJB65174401, MJB65174501**) LG қызмет көрсету орталығынан сатып алуға болады.

20 ОРНАТУ

Электр желісіне қосылу

- Ұзартқышты не қос адаптерді пайдаланбаңыз.
- Пайдаланғаннан кейін әрқашан құрылғының ашасын ажыратып, су жеткізуді өшіріңіз.
- Ток сымы реттеулеріне сәйкес құрылғыны жерге тұйықталған розеткаға қосыңыз.
- Құрылғыны аша оңай қолжетімді болатындай етіп орналастырыңыз.
- Розетка құрылғының әр жағынан 1 метр шамасындағы қашықтықта болуы керек.

⚠ АБАЙЛАҢЫЗ

- Құрылғыны жөндеу білікті маман тарапынан орындалуы керек. Тәжірибесіз адам орындаған жөндеу жұмысы жарақатқа немесе қауіпті ақаулыққа себеп болуы мүмкін. LG жөндеу жөніндегі жергілікте өкіліне хабарласыңыз.
- Қуат ашасы барлық жергілікті нормалар мен ережелерге сәйкес орнатылған және жерге тұйықталған тиісті саңылаулы розеткаға жалғануы керек.

Құрылғыны қаптамасынан шығару

⚠ АБАЙЛАҢЫЗ

- Бұл құрылғыны орнату кезінде қорғану үшін сақтық шараларын орындаңыз (мысалы, қорғаныштық қолғап кию арқылы).
- Құрылғыны екі немесе одан да көп адам жылжытуы немесе орнатуы тиіс. Әйтпесе бұл жағдай жарақат алуға әкелуі мүмкін.

- Өнімді жылжитқан кезде оны артқа қарай шалқайтыңыз. Оны көлденең күйінде тасымалдамаңыз.

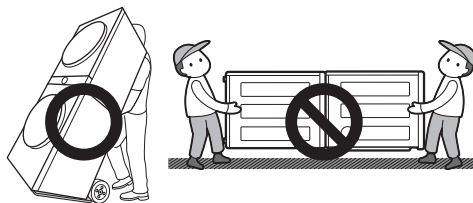

Құрылғыны көбікті негізден көтеру

* Бұл мүмкіндік сатып алынған модельге байланысты әртүрлі болуы мүмкін.

Картон мен тасымалдау материалын алып тастағаннан кейін құрылғыны көбік негізден көтеріңіз.

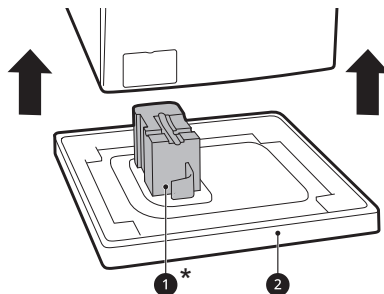

- Барабан тірегінің **1*** негізбен бірге шығуын және құрылғының астында қалып қоймауын тексеріңіз.
- Картон негізді **2** алып тастау үшін құрылғыны жатқызу керек болса, құрылғының қапталын әрқашан қорғаңыз және оны абайлап бүйірімен жатқызыңыз. Құрылғыны алдыңғы не артқы бетімен жатқызуға болмайды.

Тасымалдау болт жинағын алып тастау

Құрылғының қатты дірілін және сынуын болдырмау үшін тасымалдау болттары мен бекіткіштерді алыңыз.

- 1** Төменгі екі тасымалдау болттарынан **1**, бастап, барлық тасымалдау болттарын сағат тіліне қарсы бағытта бұрау арқылы толығымен босату үшін кілтін (жиынтыққа кіреді) пайдаланыңыз.

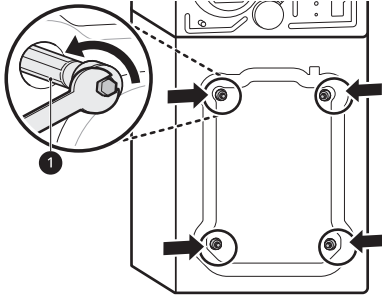

- 2** Болттарды тартып шығарып отырып, оларды айналдырып, алып тастаңыз.

- 3** Ұя қақпақшаларын орнатыңыз.

- Керек-жарақтар жинағына қосылған немесе артқы жағына бекітілген саңылау қақпақтарының **2** орнын анықтаңыз.

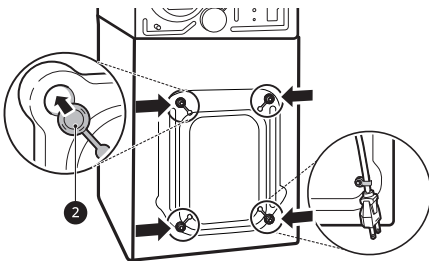

ЕСКЕРТПЕ

- Тасымалдау болттары мен бекіткіштерді кейін пайдалану үшін сақтап қойыңыз.
- Құрылғыны тасымалдау кезінде ол зақымдалмауы үшін:
 - Тасымалдау бұрандаларын қайта орнатыңыз.
 - Қуат кабелін құрылғының артқы жағына бекітіп қойыңыз.

Су беру шлангісін қосу

Қосылу бойынша ескертпе

- Су қысымы **50 кПа** және **800 кПа** (0,5 – 8,0 кг/см²) арасында болуы керек. Су қысымы **800 кПа**-дан асатын болса, қысымды азайту құрылғысы орнатылуы керек.
- Су көзінің шлангісін жүйелі түрде тексеріп тұрыңыз, қажет болған жағдайда, су көзінің шлангісін ауыстырыңыз.

ЕСКЕРТПЕ

- Су көзінің шлангісін қатты тартпаңыз немесе кіріс клапандарды тарту үшін механикалық құрылғыларды пайдаланыңыз.
- Су келтіру көзіне қосу үшін кері ағынға ешқандай қосымша қорғаудың қажеті жоқ.

Резеңке тығыздағышты тексеру

Су беру шлангісімен бірге екі резеңке тығыздағыш **1** беріледі. Су ағып кетпеуі үшін, соларды пайдалану керек. Крандарға келетін қосылым мықтап бекітілген.

- Су көзінің шлангісіне бекіту үшін, көп тісті қысқыш сияқты механикалық құрылғыларды пайдаланбаңыз. Су көзі шлангісінің майысқан ұшы құрылғыға жалғанғанын тексеріңіз.

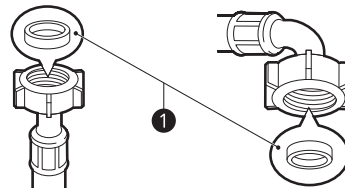

22 ОРНАТУ

Шлангіні су құбырының кранына жалғау

Винт тәрізді шлангіні кертiгi бар кранға жалғау

Су шлангісінің коннекторын су құбырының кранына бұраңыз. Қолды жұмсақ матамен ғана тартыңыз. Су көзінің шлангісін ешқандай механикалық құрылғылармен шамадан тыс тартпаңыз.

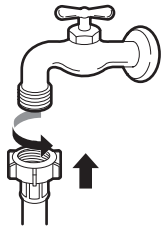

ЕСКЕРТПЕ

- Су беру шлангісін су кранына жалғағаннан кейін су жолдарындағы бөгде заттарды (лас, құм, жаңқалар және т.б.) шайып шығару үшін су кранын қосыңыз. Суды шелекке ағызыңыз және су температурасын тексеріңіз.

үлкен болған жағдайда, кранды адаптерге енгізбес бұрын шектегіш планканы алып тастаңыз.

- Шлангінің бүгілмегеніне және қысылып қалмағанына көз жеткізіңіз.

Ағызу шлангісін орнату

Ағызу шлангісін кептіргішке жалғау

- 1 Құрылғының артқы жағындағы дестелеу кронштейнін бөлшектеңіз.

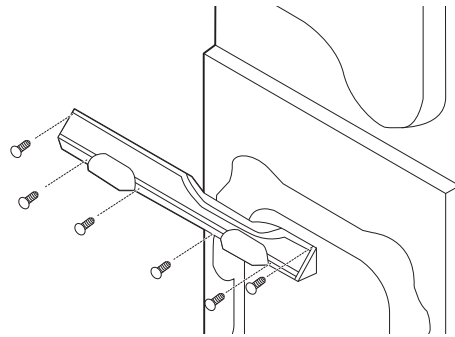

Шлангіні құрылғыға жалғау

- 1 Беру шлангісін құрылғының артқы жағындағы су кірісі клапанына бұраңыз.

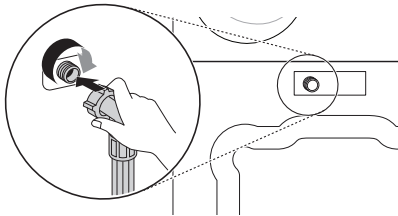

- 2 Шланг қамытын кептіргіштің ағызу шлангісіне салыңыз.

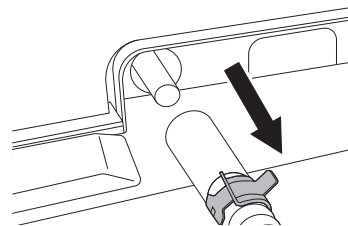

ЕСКЕРТПЕ

- Шлангіні бір су кірісі бар модельдерге арналған ыстық су берісіне жалғамаңыз. Тек суық су беруге жалғаңыз.
- Қосылымды аяқтағаннан кейін су шлангіден ақса, аталған қадамдарды қайталап шығыңыз. Су беру үшін ең қарапайым кранды пайдаланыңыз. Кран төртбұрышты не тым

- 3** Кептіргіштің ағызу шлангісін жалғап, шланг қамытын бекітіңіз.

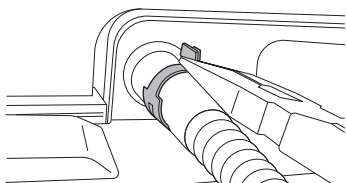

- 4** Құрылғының артқы жағындағы дестелеу кронштейнін құрастыру үшін 5 бұранда пайдаланыңыз.

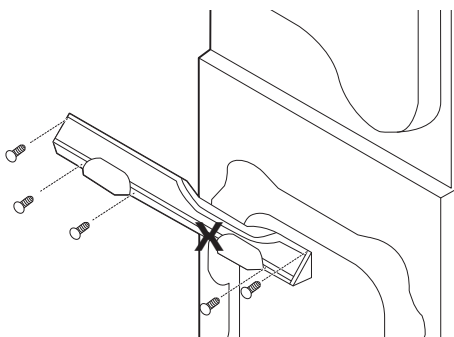

- 5** Кептіргіштің ағызу шлангісін дестелеу кронштейніне бекітіңіз.

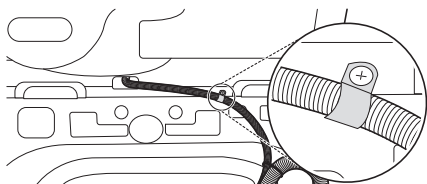

- 6** 2 ағызу шлангісін орнында бекіту үшін берілген тұтқа скобасын **1** пайдаланыңыз.

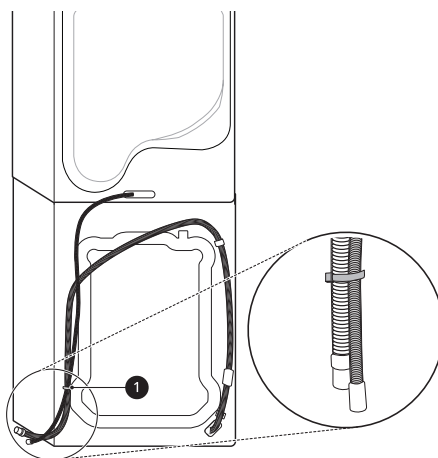

ЕСКЕРТПЕ

- Су ағызу шлангісі еденнен **100 см-ден** жоғары орналаспауы керек. Құрылғыдағы су ақпауы немесе баяу ағуы мүмкін.
- Суды ағызу шлангісін дұрыс бекіту еденді судың ағуынан қорғайды.
- Егер суды ағызу шлангісі тым ұзын болса, оны құрылғыға қайта апармаңыз. Бұл қалыптыдан тыс шу тудырады.

Шлангілерді ағызу шлангісінің жалғағышына жалғау

- 1** Берілген таспалы қамытты кір жуғыш машинаның шетіндегі ағызу шлангісіне сырғытыңыз.
- 2** Кір жуғыш машинадағы және кептіргіштегі ағызу шлангілерін ағызу шлангісінің жалғағышына жалғаңыз. Кір жуғыш машина

24 ОРНАТУ

шлангісін орнында сақтау үшін таспалы қамытты **1** бекітіңіз.

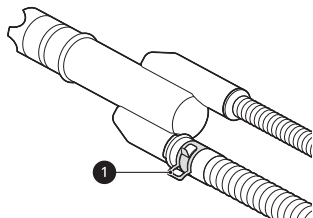

3 Қысқа ағызу шлангісіндегі (бірге беріледі) таспалы қамытты **2** пайдаланып, оны ағызу шлангісі жалғағышының төменгі саңылауға бекітіңіз.

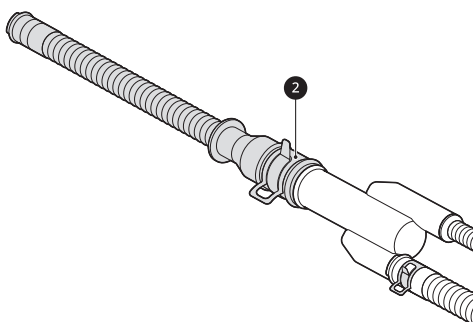

4 Қысқа ағызу шлангісін басқышқа немесе тіреушеге мықтап жалғаңыз.

Қалдықтар төлкесін жалғаған кезде қысқа ағызу шлангісінің шетіндегі таспалы қамытты **3** пайдаланыңыз.

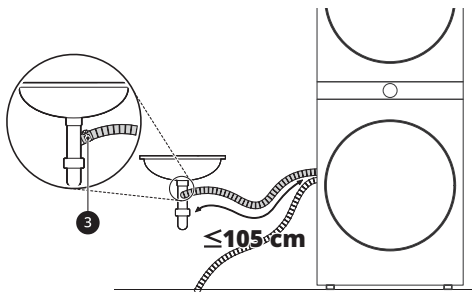

пайдалансаңыз, судың тасып кетуінің, жағымсыз иістердің және судың дұрыс ақпауының алдын аласыз.

- Ағызу шлангілерінің бұралмағанына және қысылып қалмағанына көз жеткізіңіз. Бұл ағызу кезінде туындайтын ақаулардың немесе шуылдың ықтимал себебі болып табылады.

ЕСКЕРТПЕ

- Орнату ортасына байланысты бөлек ағызу шлангісінің жалғағышын сатып алу қажет болуы мүмкін. Берілген жалғағыш стандартты кір жуатын науаның бүйір жағындағы ағызу саңылауына сәйкес келеді.
- Қажет болса, шынтақ кронштейнін (бірге беріледі) пайдаланыңыз. Ағызу шлангісін шұңғылшаға орнатқан кезде оны баумен мықты бекітіңіз.

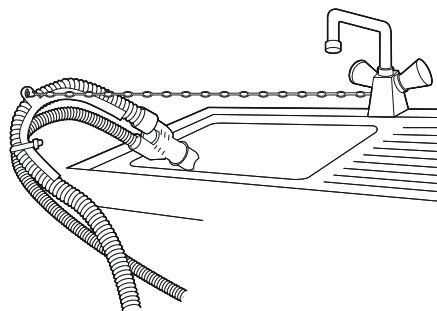
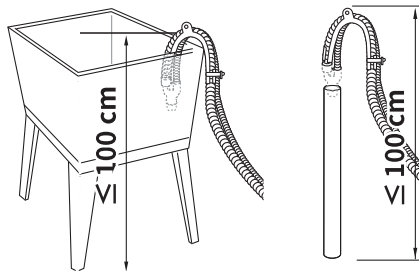

⚠ ЕСКЕРТУ

- Шлангінің босап кетуін немесе судың ағып кетуін болдырмау үшін шланг қамытын реттеңіз. Әйтпесе су жайылып кетуі мүмкін. Ағызу шлангісінің жалғағышын

Құрылғының деңгейін туралау

Деңгейін тексеру

Құрылғының үстіңгі бетінің жиектерін диагональді бағытта итергенде, құрылғы жоғары не төмен жылжытуға болмайды (екі бағытты да тексеріңіз).

- Егер құрылғының үстіңгі бетін диагональді бағытта итергенде, шайқалса, аяқтарын қайта тексеріңіз.
- Орнатқаннан кейін құрылғының өте жақсы тураланғанын тексеріңіз.

ЕСКЕРТПЕ

- Ағаш немесе аспалы едендер шамадан тыс діріл мен теңгерімсіздікке ықпал етуі мүмкін. Шамадан тыс шу мен дірілді тоқтату немесе азайту үшін ағаш еденді күшейту немесе бекіту туралы мәселені қарастыру қажет болуы мүмкін.

Аяқтарын реттеу және туралау

Құрылғы орнатылған кезде, құрылғы түзу және дәл тураланған болуы қажет. Құрылғы тиісті деңгейде тураланбаса және түзу болмаса, құрылғы зақымдалуы немесе дұрыс жұмыс істемеуі мүмкін.

- 1 Еден түзу болмаса, деңгейін реттейтін аяқты қажетінше бұраңыз.

- Аяқ астына ағаштан жасалған бұйымдарды және т.б. салмаңыз.
- Барлық төрт аяқтың орнықты екеніне және еденге тиіп тұратынына көз жеткізіңіз.

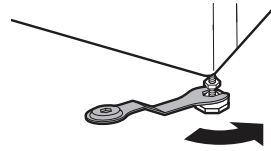
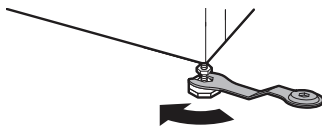

ЕСКЕРТПЕ

- Осы модельмен пайдалану үшін LG Electronics компаниясымен әзірленбеген болса, кір жуғыш машинаны іргеге, тұғырға немесе жер үсті бетіне орнатпаңыз.

- 2 Тегістікті өлшейтін аспаптың 1 көмегімен құрылғының дәл тегіс орналасқанын тексеріңіз.

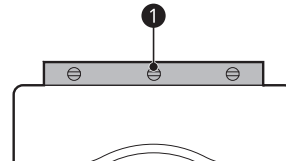

- 3 Деңгейін реттейтін аяқты құрылғының төменгі жағына қарсы сағат тіліне қарсы бұрау арқылы 2 бөгеткіш сомындармен бекітіңіз.

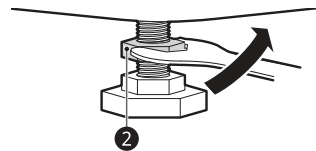

- 4 Құрылғының төменгі жағындағы барлық бөгеткіш сомындардың дұрыс бекітілгенін тексеріңіз.

ЕСКЕРТПЕ

- Құрылғыны дұрыс орналастыру және тегіс етіп қою ұзақ, тұрақты және сенімді жұмыс істеуге мүмкіндік береді.

26 ОРНАТУ

ЕСКЕРТПЕ

- Құрылғы 100 % көлденең орналасып, тегіс қатты еденде тік қалыпта тұруы керек.
- Жүктеме әсерінен оның бұрыштары әрі-бері «шайқалмауы» керек.
- Құрылғы аяқтарының ылғалдануына жол бермеңіз. Әйтпесе бұл дірілді не шуды тудыруы мүмкін.

қиын болса, оларды артқы аяқтарының астына қойыңыз.

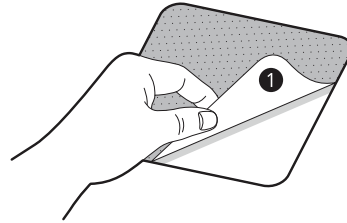

Сырғанауға қарсы қабаттарды пайдалану

Бұл мүмкіндік сатып алынған модельге байланысты әртүрлі болуы мүмкін.

Егер құрылғыны тайғақ беткейге қойсаңыз, ол артық діріл әсерінен жылжуы мүмкін. Дұрыс емес орналастыру шу мен дірілді тудыруы мүмкін. Мұндай жағдай орын алғанда, сырғанауға қарсы қабаттарды тегістеуші аяқтардың астына орнатып, деңгейді реттеңіз.

4 Құрылғыны сырғанауға қарсы қабаттарға қойыңыз.

- Сырғанауға қарсы қабаттардың жабысқақ жағын ① құрылғының аяқтарына бекітпеңіз.

ЕСКЕРТПЕ

- Қосымша сырғанауға қарсы қабаттар LG Electronics қызмет көрсету орталығында қолжетімді.

1 Сырғанауға қарсы қабаттарды бекіту үшін еденді тазалаңыз.

- Бөгде заттар мен ылғалды кетіріп, тазалау үшін құрғақ шүберекті пайдаланыңыз. Егер ылғал сақталып қалса, сырғанауға қарсы қабаттар сырғанауы мүмкін.

2 Құрылғыны орнату орнына орналастырғаннан кейін деңгейді реттеңіз.

3 Сырғанауға қарсы қабаттардың жабысқақ бетін ① еденге қойыңыз.

- Сырғанауға қарсы қабаттарды алдыңғы аяқтардың астына орнату ең тиімді әдіс болып табылады. Егер төсемдерді алдыңғы аяқтардың астына орналастыру

Бөлшектеу

Кір жуғыш машина мен кептіргішті бөлшектеу

Кір жуғыш машина мен кептіргішті бір уақытта бөлшектеп, орнатуға болмайды. Құрылғыны жылжыту немесе қайта орнату үшін бөлшектеу қажет болса, осы нұсқауларды орындаңыз.

⚠ АБАЙЛАҢЫЗ

- Қолыңыз бен білегіңізді үшкір шеттерге тигізіп алмаңыз. Жарақат алу қаупін азайту үшін ұсынылған барлық өндірістік қауіпсіздік процедурасын орындаңыз (соның ішінде жеңі ұзын қолғап киіп, қорғаныштық көзілдірік тағыңыз).

ЕСКЕРТПЕ

- Өнімді дұрыс бөлшектеу/құрастырмау немесе орнатпау салдарынан туындайтын кез келген зақым өнім кепілдігінде қамтылмайды.

1 Құрылғыны электр жүйесінен ажыратыңыз.

2 Құрылғының артқы жағындағы дестелеу кронштейнін бекітетін бұрандаларды босатыңыз.

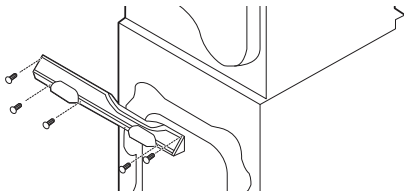

3 Құрылғының алдыңғы жағындағы басқару панелінің сол және оң жағындағы

қақпақтарды итеріп ашыңыз. Қақпақтардың астындағы бұрандаларды босатыңыз.

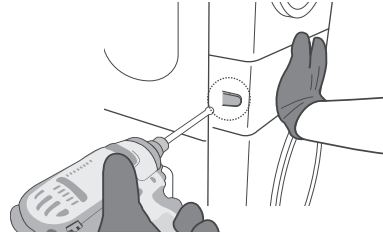

4 Басқару панелін алға тартып, алып тастаңыз.

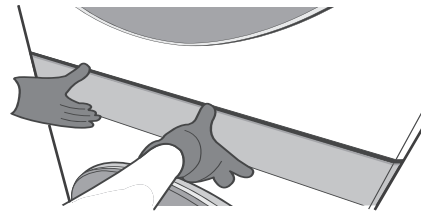

5 Басқару панеліне жалғанған кір жуғыш машина **1** мен кептіргіштің **2** кабельдерін ажыратыңыз.

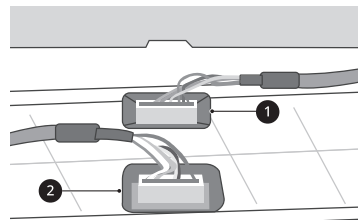

⚠ ЕСКЕРТУ

- Қуат ажыратқышын немесе сымды ұстамай тұрып, жерге тұйықталған нәрсені ұстаңыз. Статикалық токтың разрядталуы өнім ақаулығына әкелуі мүмкін.

ЕСКЕРТПЕ

- Кабель қысылып қалмауы үшін, оны жинап қойыңыз.

28 ОРНАТУ

- 6** Сол және оң жақтағы төрт бұранданың жоғарғы жағындағы екінші бұранданы бұрап босатыңыз.

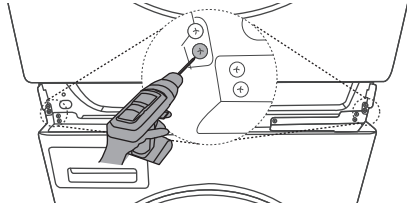

- 7** Кептіргішті көтеріп, кір жуғыш машинадан ажыратыңыз.

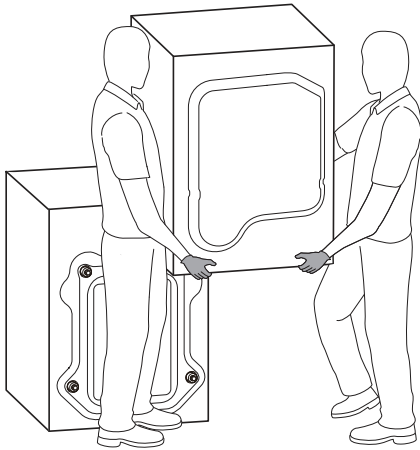

▲ АБАЙЛАҢЫЗ

- Кір жуғыш машинаның жоғарғы жағынан шығып тұратын панель жақтауындағы үшкір шеттерге қолыңызды және білегіңізді тигізбеңіз.
- Созылу жарақатын алмау үшін кептіргішті 2 немесе одан көп адам көтеруі тиіс.

ЕСКЕРТПЕ

- Құрылғыны құрастыру үшін осы процедураны кері ретпен орындаңыз.

КІР ЖУҒЫШ МАШИНА ЖҰМЫСЫ

Пайдалануға шолу

Кір жуғыш машинаны пайдалану

Бірінші рет жуудан бұрын, **Хлопок (Мақта)** жуу бағдарламасын таңдап, жуғыш құралдың жарты мөлшерін қосыңыз. Құрылғыны кір салмай іске қосыңыз. Бұл өндіру барысында қалып қалған барабандағы қалдықтарды және суды кетіреді.

- 1 Киімдерді материал түрі, ластану деңгейі, түс және жүктеме өлшемі бойынша қажетінше сұрыптаңыз.
- 2 Есікті ашып, құрылғы ішіне заттарды салыңыз.

⚠ ЕСКЕРТУ

- Есікті жаппас бұрын, барлық киімдер мен заттар ванна ішінде екеніне көз жеткізіңіз және есік жабық болған кезде есіктің резеңке тығыздағышының үстіне салмайды. Бұл талапты орындамау есік тығыздағышы мен киімнің зақымдануына әкеледі.

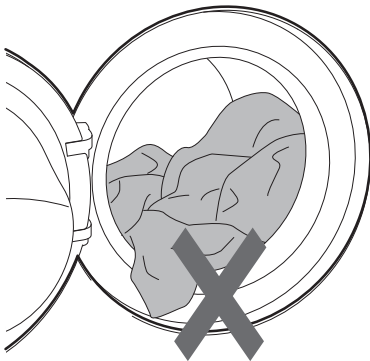

- 3 Есікті жабыңыз.

⚠ ЕСКЕРТУ

- Киімнің және есік тығыздағышының зақымдалуына жол бермеу үшін иілгіш есік тығыздағышының төсемінен заттарды алып тастаңыз.

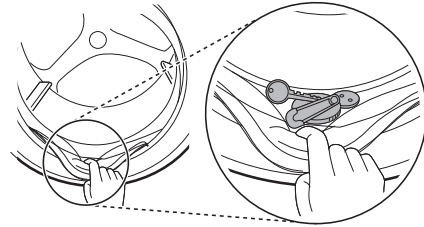

ҚАЗАҚША

- 4 Тазалау өнімдерін немесе жуғыш құралдарды және жұмсартқыштарды қосыңыз.
 - Жуғыш құралдарын жуғыш затты құю бөліміне қосыңыз. Қаласаңыз, ағартқышты немесе матаны жұмсартқышты сәйкес бөлімдерге құйыңыз.
- 5 Құрылғыны іске қосу үшін **Қуат** түймесін басыңыз.
- 6 Қажетті циклді таңдаңыз.
 - Цикл түймесін қайталап басыңыз немесе қажетті цикл таңдалғанша, цикл таңдау тұтқасын бұраңыз.
 - Енді жуу температурасын және айналдыру жылдамдығын таңдаңыз. Матаға күтім көрсету белгісіне назар аударыңыз.
- 7 Циклді бастаңыз.
 - Циклді бастау үшін **Бастау/Кідірту** түймесін басыңыз. Құрылғы жүктеме салмағын өлшеу үшін сусыз қысқа түрде шайқайды. Егер **Бастау/Кідірту** түймесі белгілі бір уақыт ішінде басылмаса,

30 КІР ЖУҒЫШ МАШИНА ЖҰМЫСЫ

құрылғы өшіріледі және барлық параметрлер жоғалады.

8 Циклдің соңы.

- Цикл аяқталған кезде әуен шығады. Қыртыстарды азайту үшін киімдерді бірден құрылғыдан алыңыз.

Жуылатын киімді дайындау

Киімдерді сұрыптау

- Жақсы жуылуы үшін, киімдерді мата түрі мен жуу температурасы көрсетілген күтім жасау белгісіне сәйкес сұрыптаңыз. Мата түріне қарай айналу жылдамдығын немесе айналу қарқындылығын реттеңіз.
- Ластану деңгейі (қатты, қалыпты, жеңіл): киімдерді ластану деңгейіне қарай сұрыптаңыз. Егер мүмкін болса, қатты ластанған киімдерді жеңіл ластанған киімдермен бірге жумаңыз.
- Түрлі түсті (ақ, ашық, қара): қара немесе боялған киімдерді ақ түсті немесе ашық түсті киімдерден бөлек жуыңыз. Боялған киімдерді ашық түсті киімдермен араластырып жусаңыз, бояу жұғуы немесе ашық түсті киімдердің түсі өзгеруі мүмкін.
- Мамық (мамық шығарғыштар, жинағыштар): мамық шығаратын маталарды мамық жинағыш маталардан бөлек жуыңыз. Мамық шығарғыштардың мамығы мамық жинағыштарға жиналып қалуы мүмкін.

Киімдерге күтім жасау белгілерін тексеру

Таңбалар киім материалының құрамы және оның қалай жуылуы керектігі туралы ақпаратты береді.

Күтім жасау белгілеріндегі таңбалар

Таңба	Жуу бойынша ұсыныстар / мата түрі
	<ul style="list-style-type: none"> • Қалыпты жуу • Мақта, Аралас маталар
	<ul style="list-style-type: none"> • Қарапайым күтім • Синтетикалық, аралас маталар
	<ul style="list-style-type: none"> • Арнайы нәзік жуу • Нәзік маталар
	<ul style="list-style-type: none"> • Тек қолмен жуу • Жүн, жібек
	<ul style="list-style-type: none"> • Жууға болмайды

ЕСКЕРТПЕ

- Таңба астындағы сызықшалар матаның түріне және механикалық кернеудің максималды мөлшеріне қатысты ақпарат береді.

Киімдерді жүктеу алдында тексеру

- Үлкен және ұсақ заттарды бірге жуыңыз. Алдымен үлкен киімдерді салыңыз.
- Үлкен нәрселер толық жуу жүктемесінің жартысынан көп болмауы керек. Бір киімді жумаңыз. Бұл жүктеменің дұрыс теңгерілмеуіне әкелуі мүмкін. Бір не екі бірдей элементті қосыңыз.
- Бос екеніне көз жеткізу үшін барлық қалталарды тексеріңіз. Шпилька, шаш қыстырғыш, сіріңке, қалам, тиын және кілт

сияқты нәрселер құрылғыны да, киімдерді де зақымдауы мүмкін.

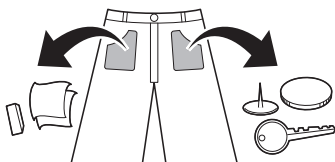

- Нәзік заттарды (шұлықтар, сүйегі бар кеудешелерді) арнайы торда жуыңыз.
- Заттардың басқа киімдерге тиіп кетуіне немесе шатастырылуына жол бермеу үшін сыдырма ілгектерді, ілмектерді жабыңыз және бауларды байлаңыз.
- Дақтарды оңай кетіру үшін, алдын ала даққа суда сұйылтылған жуғыш заттың аз мөлшерін жағыңыз.

Жуғыш құралдар мен жұмсартқыштарды қосу

Жуғыш құралдың мөлшері

- Жуғыш құрал оның өндірушісінің нұсқауларына сай пайдаланылып, материалдардың түсі мен ластануына және жуу температурасына сәйкес таңдалуы керек. Тек барабан (алдыңғы) жуғыштар үшін жарамды жуғыш құралдарды пайдаланыңыз.
- Тым қатты көбіктенген жағдайда жуғыш құрал мөлшерін азайтыңыз.
- Егер жуғыш құрал тым көп пайдаланылса, су қатты көбіктеніп, киімнің дұрыс жуылмауына немесе моторға тым қатты жүктеме түсуіне әкелуі мүмкін.
- Егер сұйық жуғыш құралдарды пайдаланғыңыз келсе, жуғыш құрал өндірушісінің нұсқауларын орындаңыз.
- Егер жуу кезеңін дереу бастағалы жатсаңыз, сұйық жуғыш құралды негізгі жуғыш құрал мөлшерлеу тартпасына құя салыңыз.
- **Предв. Стирка (Алдыналажуу)** опциясын таңдасаңыз, сұйық жуғыш құрал пайдаланбаңыз, себебі сұйықтық дереу

жұмсалып, тартпада немесе барабанда қатып қалуы мүмкін.

- Су температурасы, су кермектігі, жүктеме мөлшері және оның ластану деңгейі бойынша жуғыш құралды пайдалану керек. Ең жақсы нәтижелерге қол жеткізу үшін жуғыш құралдың тым көп құйылуына жол бермеңіз. Әйтпесе, бұл қатты көбіктенуге әкелуі мүмкін.
- Жуғыш құралды құймас және су температурасын таңдамас бұрын, киімдердің затбелгісін қараңыз.
- Киімнің тиісті түрі үшін тек тиісті жуғыш құралдарды пайдаланыңыз:
 - Сұйық жуғыш құрал көбінесе арнайы киім түріне арналған: түсті мата, жүн, нәзік немесе қара түсті маталар үшін.
 - Ұнтақталған жуғыш құрал матаның барлық түрлеріне жарайды.
 - Ақ және ақшыл киімдердің жақсы жуылуы үшін ағартқыш ұнтағы бар жуғыш құралды қолданыңыз.
 - Жуғыш құрал тиісті бөлімінен циклдің басында ағып кетеді.

ҚАЗАҚША

ЕСКЕРТПЕ

- Жуғыш құралдың қатаюына жол бермеңіз. Бұл бітелуге, дұрыс шайылмауға немесе иістің болуына әкелуі мүмкін.
- Толық жүктеме : Өндіруші ұсыныстарына сәйкес.
- Ішінара жүктеме: қалыпты мөлшердің 1/2 бөлігі.
- Ең аз жүктеме: толық жүктеменің 1/3 бөлігі.

Мөлшерлегішті пайдалану

Мөлшерлегішке жуғыш заттың мөлшерін қосу үшін:

- 1 Мөлшерлегіш тартпаны ашыңыз.

32 КІР ЖУҒЫШ МАШИНА ЖҰМЫСЫ

- 2** Жуғыш зат пен жұмсартқышты тиісті бөлімдерге қосыңыз.

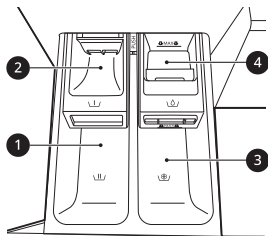

- 1** Жууға арналған негізгі жуғыш құрал бөлігі
- 2** Алдын алажууға арналған жуғыш құрал бөлігі
- 3** Матаны сұйық жұмсартқыш бөлімі
- 4** Сұйық ағартқыш бөлімі

- 3** Цикл басталар алдында жуғыш құралдың мөлшерлегіш тартпасын мұқият жабыңыз.

- Тартпаны лақтыру жуғыш заттың басқа бөлімге құйылуына немесе бағдарламаланғаннан бұрын барабанға тиюіне әкелуі мүмкін.
- Жабу кезінде тартпада қолыңыз қалып қалмас үшін сақ болыңыз.
- Әдетте судың аз мөлшері цикл соңында мөлшерлегіш бөлігінде қалып қояды.

Мата жұмсартқыш бөлігі

Бұл бөлікте шаюдың соңғы циклі кезінде автоматты түрде бөлінетін матаны сұйық жұмсартқыш бар. Ұнтақ тәрізді және матаны сұйық жұмсартқышты қолдануға болады.

- Сызықты барынша толтыру үшін мата жұмсартқышты құйыңыз. Мата жұмсартқыш максимал толтыру сызығынан асырып

құйылса, ол тым ерте беріліп, киімдерде дақтарды пайда етеді.

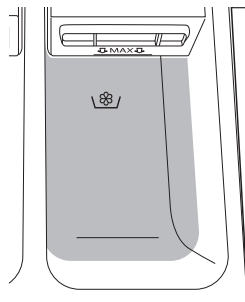

ЕСКЕРТПЕ

- Кір жуғыш барабанда тікелей киімге мата жұмсартқышты құймаңыз, бұл киімде жойылуы қиын болатын қара дақтарды тудырады.
- Жуу құралдарына арналған жәшікте 1 күннен артық мата жұмсартқышты қалдырмаңыз. Мата жұмсартқыш қатып қалуы мүмкін. Жұмсартқыш тым қалың болса мөлшерлегіште қалып қалуы мүмкін. Жұмсартқыштың консистенциясы тым қалың болса, ол оңай ағып кетуі мүмкін.
- Жуу кезінде су беріліп жатқан кезде тартпаны ашпаңыз.
- Еріткіштер (бензин, т.б.) ешқашан пайдаланылмауы қажет.

Су жұмсартқышын қосу

Су қаттылығының деңгейі жоғары жерлерде жуғыш құралды пайдалануды азайту үшін әк қақтарына қарсы ұнтақ сияқты су жұмсартқышты пайдалануға болады.

- Алдымен жуғыш құралды, содан кейін су жұмсартқышты қосыңыз. Қаптамада көрсетілген мөлшерге сәйкес салыңыз.

Жуғыш құрал таблеткаларын қосу

Жуғыш құрал таблеткаларын сондай-ақ жуу кезінде пайдалануға болады.

- 1 Киімдерді жүктемес бұрын есікті ашып, жуғыш құрал таблеткаларын барабанға салыңыз.
- 2 Киімдерді барабанға салып, есігін жабыңыз.

ЕСКЕРТПЕ

- Таблеткаларды мөлшерлегішке салмаңыз.

34 КІР ЖУҒЫШ МАШИНА ЖҰМЫСЫ

Басқару панелі және бағдарлама кестесі

Басқару панелінің мүмкіндіктері

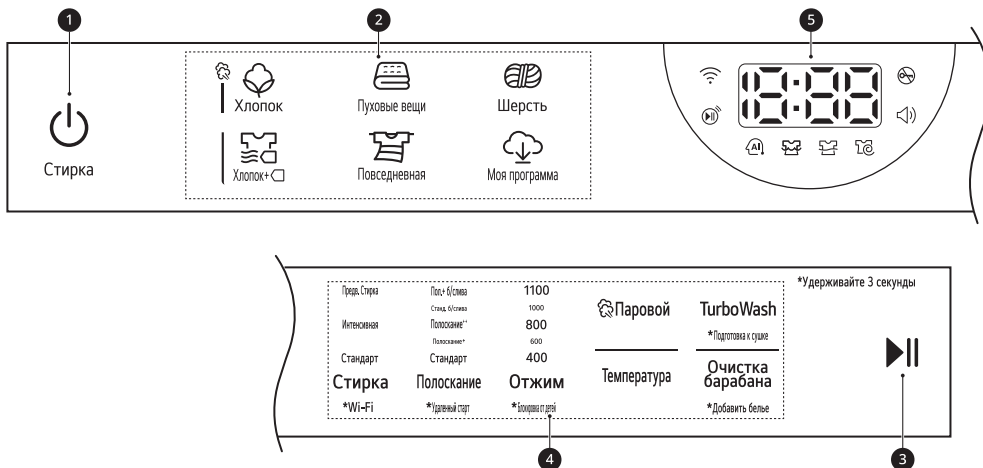

Сипаттама	
1	<p>Қуат Қосу/Өшіру түймесі</p> <ul style="list-style-type: none"> Кір жуу машинасын қосу үшін осы түймені басыңыз.
2	<p>Бағдарлама түймелері</p> <ul style="list-style-type: none"> Бағдарламалар жуылатын киім түріне қарай қолжетімді болады. Таңдалған бағдарламаны көрсету үшін шам жанады.
3	<p>Бастау/Кідірту түймесі</p> <ul style="list-style-type: none"> түйме арқылы жуу бағдарламасын бастауға немесе тоқтатуға болады. Егер жуу бағдарламасын уақытша тоқтатып қою керек болса, осы түймені басыңыз.
4	<p>Жуу бағдарламасының түймелерін реттеу / қосымша опциялар мен функциялар</p> <ul style="list-style-type: none"> Таңдалған бағдарламаға қажетті опцияларды таңдау үшін осы түймелерді пайдаланыңыз. Әрбір бағдарламада кейбір опциялар қолжетімді емес. Қосымша функцияларды пайдалану үшін сәйкес түймесін 3 секунд басып тұрыңыз. Дисплейде тиісті таңба жанады. <p>Удаленный старт (Қашықтан іске қосу) LG ThinQ бағдарламасымен құрылғыны қашықтан басқару үшін смартфонды пайдалануға болады.</p> <ul style="list-style-type: none"> Бұл функцияны пайдалану үшін СМАРТ ФУНКЦИЯЛАР бөлімін қараңыз. <p>Wi-Fi Құрылғыны LG ThinQ бағдарламасына қосуды бастау үшін Стирка (Жуу) түймесін 3 секунд бойы басып тұрыңыз.</p>

Сипаттама	
5	<p>Уақыт пен күй дисплейі</p> <ul style="list-style-type: none"> • Дисплейде параметрлер, жуудың шамамен қалған уақыты, функциялар және машинаның жағдайы туралы хабарлар көрсетіледі. Құрылғы іске қосылғанда, дисплейдегі әдепкі параметрлер шамы жанады. • Жүктеу салмағы автоматты түрде анықталса, басқару панеліндегі дисплей жыпылықтайды.

Уақыт пен күй дисплейі

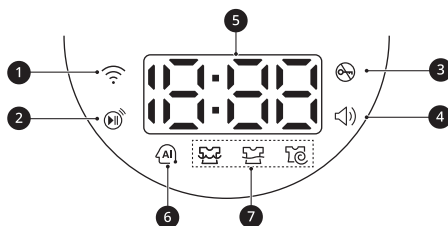

Сипаттама	
1	<p>📶 құрылғы үйдегі Wi-Fi желісіне қосылғанда жанады.</p>
2	<p>🔊 қашықтан басқару функциясы қосылған кезде жанады.</p>
3	<p>Бағдарлама басталғанда және есік құлыпталғанда, 🔇 жанады.</p>
4	<p>Дыбыстық сигнал берілген кезде, 🔊 жанады. Дыбыстық сигналды LG ThinQ қолданбасы арқылы ғана қосуға және өшіруге болады.</p>
5	<p>Есептік қалған уақыт</p> <ul style="list-style-type: none"> • Жуу бағдарламасы таңдалғанда, осы бағдарламаға арналған әдепкі уақыт көрсетіледі. Таңдалған опцияларға байланысты уақыт өзгертіледі. • Егер дисплейде --- пайда болса, онда жүктеме датчигі жүктеме мөлшерін анықтағаннан кейін уақыт көрсетіледі. Бұл қалыпты жағдай. • Көрсетілген уақыт – бұл тек есептелген уақыт. Бұл уақыт қалыпты пайдалану жағдайына негізделген. Бірнеше сыртқы факторлар (жүктеу салмағы, үй-жайдағы температура, келіп түсетін судың температурасы және т.б.) нақты уақытқа әсер етуі мүмкін.
6	<p>AI DD</p> <ul style="list-style-type: none"> • Салынған киімді сезген соң, AI DD 🌀 барабан айналу жылдамдығын орнатады. • 🌀 функциясы Хлопок (Мақта) бағдарламалары таңдалғанда және пайдаланылғанда іске қосылады.

36 КІР ЖУҒЫШ МАШИНА ЖҰМЫСЫ

Сипаттама	
7	<p>Бағдарламалық күй көрсеткіштері</p> <ul style="list-style-type: none"> Кір жуу бағдарламасы іске қосылған кезде белсенді сатының жарық диоды жыпылықтайды, ал қалған сатылар үшін жарық диодтары өзгеріссіз қалады. Кезең аяқталғаннан кейін жарық диоды өшіріледі. Егер цикл тоқтатылған болса, белсенді кезең жарық диоды жыпылықтайды.

Кір жуу бағдарламасының нұсқаулары

Хлопок (Мақта)	40 °C (Холод. (Салқын) 60 °C дейін)	Ең көп жүктеме: Номиналды
Сипаттама	Түрлі барабан қозғалыстарын пайдалану арқылы қалыпты түрде кірленген киімдерді жуады.	

Пуховые вещи (Мамық)	Холод. (Салқын) (Холод. (Салқын) 40 °C дейін)	Ең көп жүктеме: 4 кг (1 төсеме көрпе)
Сипаттама	Бұл цикл көрпе жапқыштары, жастықтар, диван жапқыштары т.б. сияқты үлкен нәрселерді жуады.	

Шерсть (Жүн)	Холод. (Салқын) (Холод. (Салқын) 40 °C дейін)	Ең көп жүктеме: 4 кг
Сипаттама	Жуылатын жүн, әйелдер іш киімі, көйлектер сияқты қолмен жуылатын және машинамен жуылатын нәзік киімдерді жуады.	

Хлопок+ (Мақта+) <input type="checkbox"/>	40 °C (40 °C – 60 °C)	Ең көп жүктеме: Номиналды
Сипаттама	Қалыпты кірлеген мақта киімдерді 40 °C немесе 60 °C температурада жуады.	

Повседневная (Қарапайым күтім)	40 °C (Холод. (Салқын) 60 °C дейін)	Ең көп жүктеме: 4,5 кг
Сипаттама	<p>Жуған соң, үтіктеуді қажет етпейтін киімдерді жуады.</p> <ul style="list-style-type: none"> Полиамид, акрил, полиэстерден жасалынған киімдерге пайдалынылады. 	

Моя программа (Жүктеу циклі)	-	-
Сипаттама	Бұл бағдарлама смартфонмен құрылғыға жаңа және арнайы жуу бағдарламаларын жүктеп алуға мүмкіндік береді.	

ЕСКЕРТПЕ

- **IEC60456** стандартына сәйкес сынау үшін «Хлопок+ (Мақта+) + + 60 °C, 1100 айн/мин (толық жүктеме)» опциясындағы бағдарламаны орнатыңыз.
- Таңдалған жуу бағдарламасы үшін тиісті су температурасын таңдаңыз. Жуғанда киімдердің зақымдалуын болдырмас үшін әрқашан киім өндірушісінің күтім жасау белгісін немесе нұсқауларды қараңыз.
- Қажетті бағдарламалар үшін тиісті жуу температурасын және айналдыру жылдамдығын таңдаңыз.
- Нақты су температурасы көрсетілген цикл температурасынан өзгеше болуы мүмкін.
- Бейтарап жуу құралын пайдалану ұсынылады.

ҚАЗАҚША

Қосымша опциялар

Бағдарлама	TurboWash	Паровой (Бумен)
Хлопок (Мақта)	●	●
Пуховые вещи (Мамық)	●	
Шерсть (Жүн)		
Хлопок+ (Мақта+) <input type="checkbox"/>	●	●
Повседневная (Қарапайым күтім)	●	

ЕСКЕРТПЕ

- Осы кестедегі әрбір жуу бағдарламасы үшін **Добавить белье (Киім қосу)** опциясын таңдауға болады.

Таңдалмалы максималды айналдыру жылдамдығы

Бағдарлама	Айналдыру жылдамдығы	
	Әдепкі	Қолжетімді
Хлопок (Мақта)	1100 айн / мин	Барлық
Пуховые вещи (Мамық)	800 айн / мин	800 айн / мин дейін
Шерсть (Жүн)	600 айн / мин	600 айн / мин дейін
Хлопок+ (Мақта+) <input type="checkbox"/>	1100 айн / мин	Барлық

38 КІР ЖУҒЫШ МАШИНА ЖҰМЫСЫ

Бағдарлама	Айналдыру жылдамдығы	
	Әдепкі	Қолжетімді
Повседневная (Қарапайым күтім)	1100 айн / мин	Барлық

ЕСКЕРТПЕ

- Нақты максималды айналдыру жылдамдығы жүктеме шарттарына қарай әртүрлі болуы мүмкін. Жоғарыдағы мәндер ең жақын орналасқан жүзге дейін дөңгелектенеді.

Қосымша опциялар мен функциялар

Кір жуу бағдарламасын теңшеу

Әрбір бағдарламада автоматты түрде таңдалатын әдепкі параметрлер бар. Сондай-ақ, осы параметрлерді осы түймелермен теңшеуге болады.

Стирка (Жуу)

Қажетті топырақ деңгейі таңдалғанша **Стирка (Жуу)** түймесін қайталап басыңыз.

- **Предв. Стирка (Алдыналажуу):** қатты ластанған киімдерге киім үшін
- **Интенсивная (Қарқынды):** қалыпты және қатты ластанған киімдер үшін
- **Стандарт (Қалыпты):** қалыпты ластанған киімдерге киім үшін

ЕСКЕРТПЕ

- Таңдалған параметрлер таңдалған бағдарламаға байланысты ерекшеленетін болады.

Полоскание (Шаю)

Шаюдың санын **Полоскание (Шаю)** түймесін басу арқылы таңдауға болады. Бұл функция жуғыш құралдарға аллергиясы бар адамдарға ұсынылады.

- **Полоскание+ (Шаю+):** Тағы бір рет шаюды қосыңыз.
- **Полоскание++ (Шаю++):** Тағы екі рет шаюды қосыңыз.
- **С танд. б/слива (Стандартты суды ағызбай):** шаю аяқталғаннан кейін, **Бастау/Кідірту** түймесі қайта басылғанша, шаю циклі кідіріледі.
- **Пол.+ б/слива (Шаю+ суды ағызбай):** шаю циклі аяқталғаннан кейін, шаю процесін бір рет қосыңыз, содан кейін **Бастау/Кідірту** түймесі қайта басылғанша, шаю циклі кідіріледі.

Отжим (Сығу)

Айналдыру қарқындылығының деңгейі осы түймені қайталап басу арқылы таңдалады.

Айналдыру жылдамдығын таңдау үшін **Отжим (Сығу)** түймесін басыңыз.

Температура (Темп.)

Бұл түйме таңдалған бағдарлама үшін жуу температурасын таңдауға мүмкіндік береді.

Қажетті параметр жанғанға дейін, **Температура (Темп.)** түймесін басыңыз.

- Жуылатын киім түріне сәйкес келетін су температурасын таңдаңыз. Ең жақсы нәтижеге қол жеткізу үшін киім матасына күтім жасау жапсырмасының нұсқауларын орындаңыз.

Жуу бағдарламасын теңшеу үшін мына қадамдарды орындаңыз:

- 1 Киімдерді дайындаңыз және барабанға жүктеңіз.
- 2 **Қуат** түймесін басыңыз.
- 3 Жуғыш құралды құйыңыз.
- 4 Кір жуу бағдарламасын таңдаңыз.

- 5 Қажет болса, жуу бағдарламасын (**Стирка (Жуу), Полоскание (Шаю), Отжим (Сығу),** және **Температура (Темп.)**) теңшеңіз.

- 6 **Бастау/Кідірту** түймесін басыңыз.

Айналдыру функциясын ғана пайдалану

- 1 Киімдерді дайындаңыз және барабанға жүктеңіз.
- 2 **Қуат** түймесін басыңыз.
 - Жуу бағдарламасын таңдамаңыз және жуғыш құралды құймаңыз.
- 3 **Отжим (Сығу)** түймесін басыңыз.
- 4 **Бастау/Кідірту** түймесін басыңыз.

40 КІР ЖУҒЫШ МАШИНА ЖҰМЫСЫ

ЕСКЕРТПЕ

- Егер жуу бағдарламасын таңдасаңыз, айналдыру функциясын ғана таңдай алмайсыз. Бұл жағдайда кір жуу машинасын өшіру және қайта қосу үшін **Қуат** түймесін екі рет басыңыз.

Арнайы опцияларды пайдалану

Келесі арнайы опцияларды пайдаланып бағдарламаларды теңшеуге болады:

Паровой (Бумен)

Бұл опцияны қосу үздік тазалау нәтижелерін қамтамасыз етуге көмектеседі.

TurboWash

Бұл опцияны қосу бағдарламаны орындау уақытын қысқартады, бірақ жуудың ұқсас нәтижелері қамтамасыз етіледі.

Арнайы опцияны пайдалану үшін мына қадамдарды орындаңыз:

- 1 **Қуат** түймесін басыңыз.
- 2 Кір жуу бағдарламасын таңдаңыз.
- 3 Қажет болса, жуу бағдарламасын (**Температура (Темп.)**, **Полоскание (Шаю)** немесе **Отжим (Сығу)**) өзгертіңіз.

- 4 **Паровой (Бумен)** немесе **TurboWash** түймесін басыңыз.

- 5 **Бастау/Кідірту** түймесін басыңыз.

Подготовка к сушке (Кептіруге дайындау)

Бұл функция орнатылса, жуу бағдарламасынан кейін кептіргіш автоматты түрде жұмыс істейді.

Арнайы опцияны пайдалану үшін мына қадамдарды орындаңыз:

- 1 Кір жуғыш машинадағы **Қуат** түймесін басыңыз.

- 2 Кір жуу бағдарламасын таңдаңыз.

- 3 Қажет болса, жуу бағдарламасын (**Температура (Темп.)**, **Полоскание (Шаю)** немесе **Отжим (Сығу)**) өзгертіңіз.

- 4 Кір жуғыш машинаның **TurboWash** түймесін 3 секунд басып тұрыңыз.

- 5 Кір жуғыш машинадағы **Бастау/Кідірту** түймесін басыңыз.

- Кептіргіш қосылса, жұпталған кептіру бағдарламасы мен опциясы көрсетіледі.
- Жүктеу салмағы анықталғаннан кейін, кептіргіш дисплейінде қалған болжалды кептіру уақыты 1 минут көрсетіледі.

Подготовка к сушке (Кептіруге дайындау) қолданылған кезде, кептіргіш дисплейінде P-E көрсетіледі.

- 6 Жуу бағдарламасы аяқталғаннан кейін, заттарды кептіргішке салып, есікті жабыңыз.

- 7 Кептіргіштегі **Бастау/Кідірту** түймесін басыңыз.

- Кептіргіш дисплейінде қалған болжалды кептіру уақыты көрсетіледі.

ЕСКЕРТПЕ

- **Подготовка к сушке (Кептіруге дайындау)** функциясы келесі жағдайларда іске қосылмайды:
 - Жуу бағдарламасы аяқталғаннан кейін, кептіргіш 15 минут ішінде қосылмаса
 - Кептіргіш розеткадан ажыратылса
 - Қашықтан басқару функциясы қолданылса
 - **Подготовка к сушке (Кептіруге дайындау)** функциясын орнату кезінде кір жуғыш машина немесе кептіргіш өшірілсе
- Опция орнатылғаннан кейін, **Қуат** түймесі ғана жұмыс істейді және есік құлыпталады. Жуу бағдарламасы аяқталғаннан кейін, кептіргіш есігін ашыңыз.

Негізгі опцияларды пайдалану

Келесі негізгі опцияларды пайдаланып бағдарламаларды теңшеуге болады:

Добавить белье (Киім қосу)

Жуу бағдарламасы басталған соң, киімдерді қосу немесе шығару үшін осы опцияны пайдалануға болады.

- 1 **Қуат** түймесін басыңыз.
- 2 Кір жуу бағдарламасын таңдаңыз.
- 3 **Бастау/Кідірту** түймесін басыңыз.
- 4 **Очистка барабана (Барабанды тазалау)** түймесін 3 секунд қажетінше басып тұрыңыз.
- 5 Есікті құлыптан босатқаннан кейін ашып, қажетті киім заттарын қосыңыз немесе алыңыз.
- 6 Есікті жабыңыз және **Бастау/Кідірту** түймесін басыңыз.

ЕСКЕРТПЕ

- Қауіпсіздікті қамтамасыз ету үшін барабан ішіндегі су деңгейі немесе температура жоғары болып тұрғанда, есік құлыптаулы болады. Бұл уақытта киімді қосу мүмкін емес.

Параметрлер

Блокировка от детей (Бала құлпы)

Басқару құралдарын ажырату үшін осы опцияны пайдаланыңыз. Бұл функция балалардың циклдерді өзгертуін немесе құрылғыны іске қосуын болдырмайды.

ЕСКЕРТПЕ

- Бұл функция орнатылғаннан кейін **Қуат** түймесінен басқа барлық түймелер құлыпталады.
- Басқару элементтері құлыпталса, осы функция іске қосылғанда жуу барысында дисплейде **UL** және қалған уақыт кезекпен көрсетіледі.
- Қуатты өшіру бұл функцияны қайта орнатпайды. Кез келген басқа функцияларға өту алдында осы функцияны өшіруіңіз керек.

Басқару панелін құлыптау

- 1 Қуатты қосыңыз.
- 2 Бұл функцияны қосу үшін **Отжим (Сығу)** түймесін 3 секунд басып тұрыңыз.
 - Дыбыстық сигнал беруші дыбыс шығарады және **UL** дисплейде көрсетіледі.

Басқару панелін құлыптан босату

- 1 Қуатты қосыңыз.
- 2 Бұл функцияны өшіру үшін **Отжим (Сығу)** түймесін 3 секунд басып тұрыңыз.

42 КЕПТИРГІШ ЖҰМЫСЫ

КЕПТИРГІШ ЖҰМЫСЫ

Пайдалануға шолу

Кептіргішті пайдалану

Бірінші бағдарламаның алдында барабанды қыздыру үшін құрылғыны 5 минутқа кебуге қалдырыңыз. Құрылғы ішіндегі барлық иіс шығуы үшін құрылғыны алғашқы бірнеше рет пайдаланғанда, киімді салу арасында есікті ашыңыз.

Балалар барабанның ішіне кіріп ойнамауы керек.

- 1 Түк сүзгісінің таза екенін тексеріңіз.

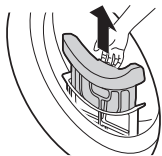

- Есікті ашыңыз және түк сүзгісін тазалаңыз. Егер сүзгіге түк толып қалса, кептіру уақыты әдеттегіден ұзақ болады.

- 2 Киімдерді сұрыптап болған соң, оларды барабанға салыңыз және есікті жабыңыз.

- Киімдерді барабанның түкпіріне итеріңіз, олар есіктің тығыздаушышынан алшақ тұруы керек. Киім есік пен тығыздауыш арасында қысылып қалса, кептіру барысында олар зақымдалуы мүмкін.
- Киімдерді материалына және кебу деңгейіне қарай сұрыптау керек.
- Жібi және бекітілген белдігі бар киімдерді барабанға салмас бұрын, оларды дұрыстап бекіту керек.

- 3 Құрылғыны іске қосу үшін **Қуат** түймесін басыңыз.

- Құрылғының үлгісіне байланысты **Қуат** түймесі жанып, оның кептіруге дайын екенін білдіреді.

- 4 Бағдарламаны таңдауға арналған тетікті бұрау арқылы кептіру бағдарламасын таңдаңыз.

- Бағдарламаны таңдаусыз **Бастау/Кідірту** түймесін бассаңыз, құрылғы **Хлопок (Мақта)** бағдарламасымен жалғастырады. Егжей-тегжейлі ақпаратты бағдарламалар кестесінде қараңыз.

- 5 Кептіру бағдарламасын бастау үшін **Бастау/Кідірту** түймесін басып тұрыңыз.

ЕСКЕРТПЕ

- Құрылғы жұмыс кезінде киімнен конденсацияланатын су арқылы конденсатордың бетіне жиналатын қылшықтарды автоматты түрде жуады.
- Конденсаторды тазарту жиілігі киімнің өлшемі мен бастапқы ылғал мөлшеріне байланысты өзгеруі мүмкін.

- 6 Кептіру бағдарламасы аяқталған соң, есікті ашыңыз және киімдерді шығарыңыз.

⚠ ЕСКЕРТУ

- Сақ болыңыз! Барабанның іші әлі ыстық болуы мүмкін.

- 7 Құрылғыны өшіру үшін **Қуат** түймесін басыңыз.

- 8 Түк сүзгісін тазалаңыз.

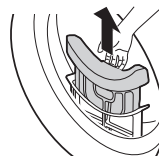

- 9 Жағымсыз иістің пайда болмауы үшін құрылғыны пайдаланып болған соң, барабанды желдету үшін кептіргіштің есігін

кішкене ашық қалдыруға болады немесе ашыңқырап қоюға болады.

⚠ АБАЙЛАҢЫЗ

- Қауіпсіздікті қамтамасыз ету үшін құрылғыға балалардың немесе жануарлардың кіруіне жол бермеңіз. Ол құрылғыны зақымдауы немесе жарақаттауы мүмкін.

ЕСКЕРТПЕ

- Киімдерді зақымдамайтындай температурада тұруын қамтамасыз ету үшін кептіру процесінің соңғы бөлігі жылусыз (салқын цикл) орындалады.
- Жоғары атмосфералық температура және шағын бөлме кептіру уақытын, сонымен бірге қуатты тұтынуды азайтуы мүмкін.

Жуылатын киімдерді дайындау

ЕСКЕРТПЕ

- Киім-кешек дұрыс кебуі үшін және қуатты тиімді пайдалану үшін құрылғыға киімді шамадан көп салмаңыз.

Киімдерді салмас бұрын тексеру

⚠ ЕСКЕРТУ

- Киімдер құрылғы мен есік арасында қысылып қалмағанын тексеріңіз. Қысылып қалса, кептіру барысында киім зақымдалуы мүмкін.
- Жақсы кептіруге қажетті бағдарламаны бағдарламалар кестесіндегі максималды жүктеу сыйымдылығын қараңыз. Көп салып тастасаңыз, кептіру нәтижесі нашар болады және қыртыстар көбейеді.
- Құрылғыға шылқыған су киімдерді салмаңыз. Ол кептіру уақытын ұзартады және қуат шығынын көбейтеді. Киімдерді салмас бұрын, дұрыстап сығыңыз.

- Материалдары бөлек киімдерді араластырып салсаңыз, кептіру уақыты ұзарады және белсенді кептіру кезінде дисплейде көрсетілетін уақыт азаймай тұрып алады. Қалған уақыт көрсеткіші біраздан кейін ғана өзгереді.
- Барлық қалталарды босатыңыз. Түйреуіш, шаш қыстырғыш, сіріңке, қалам, тиын және кілт сияқты нәрселер құрылғыны да, киімдерді де зақымдауы мүмкін.
- Бос белдіктерді, ысырмаларды, ілмектерді және жіптерді алып тастаңыз, әйтпесе бұл заттар басқа киімдерді зақымдайды.

Киімдерді сұрыптау

Киімдердің затбелгілерінде материалын қалай күту керектігі жазылған. Сондықтан киімді кептіргенде, затбелгідегі деректерді ескеріңіз. Киімдерді өлшеміне және материалына қарай сұрыптаңыз, содан кейін затбелгісіндегі таңбаларға сәйкес дайындаңыз.

Жүн заттар

- Алдымен затбелгідегі матаны күту туралы таңбаларды ескеріңіз. Жүн бағдарламада толығымен кеппеуі мүмкін, сондықтан кептіруді қайталамаңыз. Жүн заттарды бастапқы пішініне тартыңыз және жайып қойып кептіріңіз.

Тоқылған және ілмекті тоқылған материалдар

- Сапасына байланысты, кейбір тоқылған және трикотаждан жасалған материалдар отыруы мүмкін.

Үтіктеуге болмайтын заттар және синтетика

- Құрылғыны артық жүктемеңіз. Қатпарларды азайту үшін үтіктеуге болмайтын заттарды құрылғы тоқтай сала шығарыңыз.

Сәби киімдері мен халаттар

- Әрқашан матаны күту туралы затбелгілерді қараңыз.





44 КЕПТИРГІШ ЖҰМЫСЫ

Резеңке мен пластика

- Толықтай немесе ішінара резеңкеден немесе пластиктен жасалған заттарды кептірмеңіз, мысалы:
 - Алжапқыштар, көкірекшелер және үстел жабындары
 - Перделер және ас жаулықтар
 - Ванна кілемшелері











Талшықты шыны

- Құрылғыда талшықты шыныдан жасалған заттарды кептірмеңіз. Құрылғыда қалған шыны бөлшектері кейінгі бағдарламаларда киімдерге жабысуы мүмкін.

Таңба	Сипаттама
	Жіпте кептіру / кептіру үшін ілу
	Тамшылармен кептіру
	Тегіс күйде кептіру
	Көлеңкеде

Матаға күтім жасау белгілерін тексеру

Затбелгідегі таңбалар киімдердің материалы неден жасалғаны және оны қалай кептіру керектігі туралы ақпарат береді.

Таңба	Сипаттама
	Dry (Кептіру)
	Барабанда кептіру
	Қыртыстанбайтын / мыжылмайтын
	Нәзік
	Барабандық кептіруге болмайды
	Кептіруге болмайды
	Жоғары жылыту
	Орташа жылыту
	Төмен жылыту
	Жылыту жоқ/ауа

Басқару панелі және бағдарлама кестесі

Басқару панелінің мүмкіндіктері

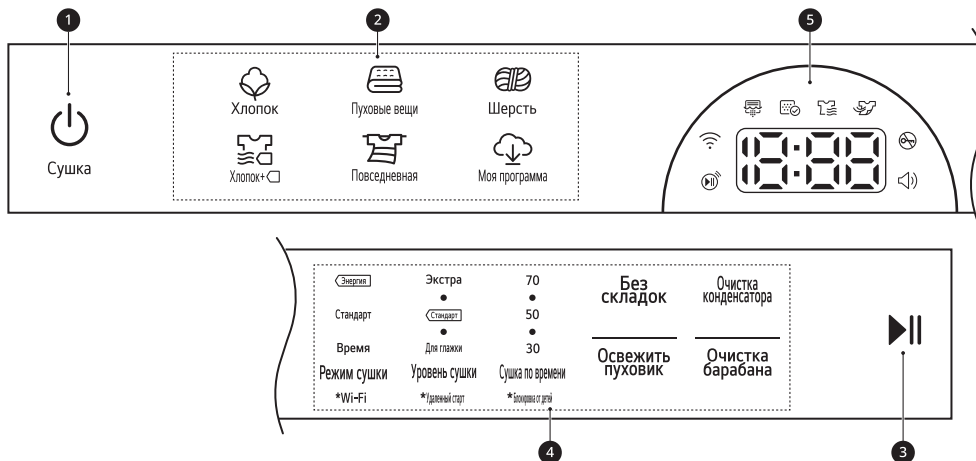

ҚАЗАҚША

Сипаттама	
1	<p>Қуат Қосу/Өшіру түймесі</p> <ul style="list-style-type: none"> Құрылғыны қосу үшін түймені басыңыз. Өшіру үшін қайтадан басып тұрыңыз. Бағдарлама кезінде Қуат түймесі басылса, одан бас тартылып, жүктеу параметрлері жойылады.
2	<p>Бағдарлама түймелері</p> <ul style="list-style-type: none"> Бағдарламалар киімнің түрлеріне қарай бөлінеді. Таңдалған бағдарламаны көрсету үшін шам жанады.
3	<p>Бастау/Кідірту түймесі</p> <ul style="list-style-type: none"> Бұл Бастау/Кідірту түймесі кептіру бағдарламасын бастау немесе кідірту үшін пайдаланылады. Кідірту күйінде қуат белгілі бір уақыттан кейін қауіпсіздікті сақтау мақсатында автоматты түрде өшеді.



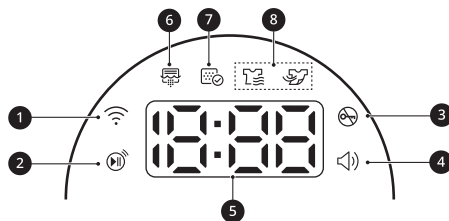

46 КЕПТИРГІШ ЖҰМЫСЫ

Сипаттама	
4	<p>Қосымша бағдарлама түймелері / қосымша опциялар мен функциялар</p> <ul style="list-style-type: none"> Таңдалған бағдарламаға қажетті опцияларды таңдау үшін осы түймелерді пайдаланыңыз. Әрбір бағдарламада кейбір опциялар қолжетімді емес. Қосымша функцияларды пайдалану үшін сәйкес түймесін 3 секунд басып тұрыңыз. Дисплейде тиісті таңба жанады. <p>Удаленный старт (Қашықтан іске қосу)</p> <ul style="list-style-type: none"> LG ThinQ бағдарламасымен құрылғыны қашықтан басқару үшін смартфонды пайдалануға болады. Қашықтан іске қосу функциясын пайдалану үшін, СМАРТ ФУНКЦИЯЛАР бөлімін қараңыз. <p>Wi-Fi</p> <ul style="list-style-type: none"> Құрылғыны LG ThinQ бағдарламасына қосуды бастау үшін Режим сушки (Кептіру режимі) түймесін 3 секунд бойы басып тұрыңыз.
5	<p>Уақыт пен күй дисплейі</p> <ul style="list-style-type: none"> Дисплейде параметрлер, жуудың шамамен қалған уақыты, функциялар және машинаның жағдайы туралы хабарлар көрсетіледі. Құрылғы іске қосылғанда, дисплейдегі әдепкі параметрлер шамы жанады.

Уақыт пен күй дисплейі



Сипаттама	
1	Wi-Fi құрылғы үйдегі Wi-Fi желісіне қосылғанда жанады.
2	📶 қашықтан басқару функциясы қосылған кезде жанады.
3	Бағдарлама басталғанда және есік құлыпталғанда, 🔇 жанады.
4	Дыбыстық сигнал берілген кезде, 🔊 жанады. Бұл функцияны LG ThinQ қолданбасы арқылы ғана қосуға және өшіруге болады.

Сипаттама	
5	<p>Қалған уақыттың көрсетілуі</p> <ul style="list-style-type: none"> Кептіру бағдарламасы таңдалғанда, таңдалған бағдарламаның кептіру уақыты көрсетіледі. Бағдарламаға қосымша опцияларды орнатқанда, бұл уақыт көрсеткіші өзгереді. Құрылғы диагностикасы бойынша ақау шыққанда, қате туралы хабар көрсетіледі.
6	<p>Конденсатор жуылып жатқан кезде немесе еріту режимі қосылған кезде,  жанады немесе жыпылықтайды.</p> <ul style="list-style-type: none"> Конденсатор әр 30 кептіру циклі сайын жуылады. <p>ЕСКЕРТПЕ</p> <ul style="list-style-type: none"> Конденсатор жуылып жатқан кезде, кептіру уақыты әдеттегіден ұзақ болады. Кептіріліп жатқан киім аз болса, конденсатор жуылмайды, себебі кептіру циклінде жиналған су конденсаторды жуу үшін жеткіліксіз.
7	<p>Түк сүзгісі тазалануы керек болғанда немесе салынып тұрғанда,  белгішесі жанады.</p> <ul style="list-style-type: none"> Тазалау туралы ескерту: Қуат түймесін басқанда, белгіше көрсетіледі. Жоқ екені туралы ескерту: түк сүзгісі салынбаған болса, белгіше көрсетіледі және құрылғы жұмыс істемейді.
8	<p>Бағдарламалық күй көрсеткіштері</p> <ul style="list-style-type: none"> Құрылғы кептіріп жатқанда,  белгішесі жанады. Құрылғы салқындап жатқанда,  белгішесі пайда болады.

Кептіру бағдарламасының нұсқаулығы

Бағдарлама	Хлопок (Мақта)	Макс. жүктеу сыйымдылығы	Бағалау
Сипаттама	Жүн немесе жібек сияқты нәзік маталардан басқа мақта, зығыр мата, көйлек, джинсы немесе аралас жүктемелер сияқты барлық қалыпты заттарды кептіру үшін пайдаланыңыз.		
Кептіру деңгейі	Әдепкі : Стандарт (Стандартты)	Қолжетімді : барлығы	

Бағдарлама	Пуховые вещи (Мамық)	Макс. жүктеу сыйымдылығы	4 кг (1 төсеме көрпе)
Сипаттама	Бұл бағдарламаны көрпелерді немесе жастықтар, сырылған көрпелер, жапқыштар, төсеніштер немесе үй жануарларының төсек жапқыштары сияқты үлкен заттарды кептіру үшін пайдаланыңыз.		
Кептіру деңгейі	Реттелмейді		

48 КЕПТИРГІШ ЖҰМЫСЫ

Бағдарлама	Шерсть (Жүн)	Макс. жүктеу сыйымдылығы	1 кг
Сипаттама	Бұл бағдарламаны термешөгімді жүннен жасалған немесе нәзік күтімді қажет ететін, қолмен жуылатын заттарды кептіру үшін пайдаланыңыз.		
Кептіру деңгейі	Реттелмейді		

Бағдарлама	Хлопок+ (Мақта+) <input type="checkbox"/>	Макс. жүктеу сыйымдылығы	Бағалау
Сипаттама	Параметрлері бірдей Хлопок (Мақта) бағдарламасынан гөрі, қуатты азырақ тұтынып кептіру үшін пайдаланыңыз.		
Кептіру деңгейі	Әдепкі : Стандарт (Стандартты)	Қолжетімді : барлығы	

Бағдарлама	Повседневная (Қарапайым күтім)	Макс. жүктеу сыйымдылығы	7кг
Сипаттама	Жуған соң үтіктеуді қажет етпейтін киімдерді кептіреді. • Полиамид, акрил, полиэстерден жасалынған киімдерге пайдалынылады.		
Кептіру деңгейі	Әдепкі : Стандарт (Стандартты)	Қолжетімді : барлығы	

Бағдарлама	Моя программа (Жүктеу циклі)	-	-
Сипаттама	Бұл бағдарлама құрылғыға смартфон арқылы жаңа және арнайы кептіру бағдарламасын жүктеп алуға мүмкіндік береді.		

Қосымша опциялар

Бағдарлама	Режим сушки (Кептіру режимі)
Хлопок (Мақта)	Стандарт (Қалыпты) ^{*1}
	Время (Тез)
Пуховые вещи (Мамық)	
Шерсть (Жүн)	Стандарт (Қалыпты) ^{*1}
Хлопок+ (Мақта+) <input type="checkbox"/>	Энергия (Қуат) ^{*1}
Повседневная (Қарапайым күтім)	Стандарт (Қалыпты) ^{*1}

*1 Бұл опция бағдарламаға автоматты түрде қосылады.

ЕСКЕРТПЕ

- **Без складок (Қыртыссыз)** опциясын әрбір кептіру бағдарламасы үшін таңдауға болады.
- Бағдарлама үшін қосымша опциялар таңдалса, болжалды қалған уақыт өзгереді.

50 КЕПТИРГІШ ЖҰМЫСЫ

Қосымша опциялар мен функциялар

Кептіру бағдарламасын реттеу

Әрбір бағдарламада автоматты түрде таңдалатын әдепкі параметрлер бар. Сондай-ақ, осы параметрлерді осы түймелермен теңшеуге болады.

Режим сушки (Кептіру режимі)

Энергия мен уақытты үнемдеу опциясын ұсыну үшін **Режим сушки (Кептіру режимі)** түймесін қайта-қайта басыңыз.

- **Энергия (Қуат):** қуатты үнемдеу опциясы.
- **Стандарт (Қалыпты):** әдепкі кептіру опциясы.
- **Время (Тез):** уақытты үнемдеу опциясы.

ЕСКЕРТПЕ

- Таңдалған параметрлер таңдалған бағдарламаға байланысты ерекшеленетін болады.

Уровень сушки (Кептіру деңгейі)

Ол кептіру бағдарламасы үшін кебу деңгейін таңдауға мүмкіндік береді.

- **Экстра:** Қалың және сырмалы маталарға арналған
- **Интенсивная (Қарқынды): Стандарт (Қалыпты)** режиміндегіден қарағанда көбірек кептіру қажет маталар үшін
- **Стандарт (Қалыпты):** Үтіктеу керек емес маталар үшін
- **Легкая (Жеңіл):** жиырылып қалуын кетіру және статикалық тоқтың түзілуін азайту қажет маталар үшін
- **Для глажки (Үтіктеуге арналған):** Үтіктеу керек маталар үшін

Сушка по времени (Уақыт бойынша кептіру)

Кептіру уақытын 30–70 минут аралығында 10 минуттық интервалмен қолмен таңдау үшін осы опцияны пайдаланыңыз. Оны кір азырақ болғанда немесе қыртысты азайту үшін қолданыңыз.

ЕСКЕРТПЕ

- Киім матасына байланысты оны кептіргеннен кейін әлі де аздап дымқыл болуы мүмкін. Бұл жағдайда кірді жақсылап кептіру үшін осы опцияны пайдаланыңыз.

Кептіру бағдарламасын реттеу үшін мына қадамдарды орындаңыз:

- 1 Киімдерді дайындаңыз және барабанға жүктеңіз.
- 2 **Қуат** түймесін басыңыз.
- 3 Кептіру бағдарламасын таңдаңыз.
- 4 Қажет болса, кептіру бағдарламасын (**Режим сушки (Кептіру режимі)**, **Уровень сушки (Кептіру деңгейі)**) және **Сушка по времени (Уақыт бойынша кептіру)** реттеңіз.
- 5 **Бастау/Кідірту** түймесін басып тұрыңыз.

Арнайы опцияларды пайдалану

Келесі арнайы опцияларды пайдаланып бағдарламаларды теңшеуге болады:

Без складок (Қыртыссыз)

Бұл опция таңдалса, таңдалған бағдарламадан кейін 2 сағат бойы немесе есік ашылғанға дейін, кір жиі төңкеріліп тұрады. Ол кептіргіштен кірді уақытында ала алмаған жағдайда көмектеседі, қыртыстардың пайда болуының алдын алады.

- Кептіру бағдарламасын бастау үшін **Без складок (Қыртыссыз)** түймесін басыңыз.

ЕСКЕРТПЕ

- Опция орнатылған кезде, функция өшірілгенше дисплейде үзік сызық және End жазуы бар төртбұрыш пайда болады.

- Бұл опция орнатылғанда, кептіру бағдарламасы аяқталған соң, **Қуат** түймесі ғана жұмыс істеп тұрады.
- Кептіру бағдарламасы жүріп жатқанда, опцияны орнату үшін бағдарламаны уақытша тоқтата тұрыңыз.
- Киім-кешекті шығармас бұрын, құрылғыны міндетті түрде өшіріңіз.

Арнайы опцияны пайдалану үшін мына қадамдарды орындаңыз:

- 1 **Қуат** түймесін басыңыз.
- 2 Кептіру бағдарламасын таңдаңыз.
- 3 **Без складок (Қыртыссыз)** опциясын таңдаңыз.
- 4 **Бастау/Кідірту** түймесін басып тұрыңыз.

Арнайы цикл

Освежить пуховик (Мамық шапанды сергіту)

Бұл цикл сырмалы куртканы жуғаннан кейін бастапқы қалпына келтіруге арналған.

Сөрени кептіру

Бұл бағдарлама айналдырып емес, тегіс жатқызып кептірілуі қажет киімдерге (мысалы, жемпірлер және нәзік маталы киімдер) арналған.

Бұл бағдарламаны пайдалану үшін құрылғы ішіне қойылатын кептіргіш сөре керек. Кептіру алдында кептіргіш сөресінің қаптама материалдарын алыңыз.

ЕСКЕРТПЕ

- Кейбір үлгілері сатылғанда, керек-жарақтары толық берілмейді. Егер үлгімен бірге кір кептіргіш бірге берілмесе, оны сатып алуыңыз керек болады. Сатып алғыңыз келсе, LG Electronics тұтынушыларының ақпараттық

орталығына хабарласыңыз немесе LG веб-сайтына (<http://www.lg.com>) кіріңіз.

- 1 Есікті ашыңыз.
- 2 Кептіргіш сөрениң ілмегін барабанның ортасына салыңыз.



- 3 Кептіргіш сөресін сүзгі үстіндегі құрылымға қойыңыз және құрастыруды аяқтау үшін оны басыңыз.



- 4 Ылғалды заттарды сөре үстіне қойыңыз. Ауа айналуы үшін заттар арасында орын қалдырыңыз.
 - Кептіргіш сөре қозғалмайды, барабан айналады.

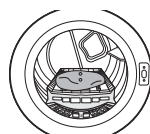

- 5 Есікті жабыңыз.
- 6 Кептіру уақытын соңында реттеу үшін қуатты қосып, **Сушка по времени (Уақыт бойынша кептіру)** түймесін басыңыз.

- 7 **Бастау/Кідірту** түймесін басып тұрыңыз.

ЕСКЕРТПЕ

- Түк сүзгісін тексеріңіз және сөреде кептірілген заттардан жиналған бүкіл түкті кетіріңіз.

52 КЕПТИРГІШ ЖҰМЫСЫ

Параметрлер

Блокировка от детей (Бала құлпы)

Басқару құралдарын ажырату үшін осы опцияны пайдаланыңыз. Бұл функция балалардың циклдерді өзгертуін немесе құрылғыны іске қосуын болдырмайды.

ЕСКЕРТПЕ

- Бұл функция орнатылғаннан кейін **Қуат** түймесінен басқа барлық түймелер құлыпталады.
- Басқару элементтері құлыпталса, осы функция іске қосылғанда жуу барысында дисплейде **⏸** және қалған уақыт кезекпен көрсетіледі.
- Қуатты өшіру бұл функцияны қайта орнатпайды. Кез келген басқа функцияларға өту алдында осы функцияны өшіруіңіз керек.

Басқару панелін құлыптау

- 1 Қуатты қосыңыз.
- 2 Бұл функцияны қосу үшін **Сушка по времени (Уақыт бойынша кептіру)** түймесін 3 секунд басып тұрыңыз.
 - Дыбыстық сигнал беруші дыбыс шығарады және **⏸** дисплейде көрсетіледі.

Басқару панелін құлыптан босату

- 1 Қуатты қосыңыз.
- 2 Бұл функцияны өшіру үшін **Сушка по времени (Уақыт бойынша кептіру)** түймесін 3 секунд басып тұрыңыз.

СМАРТ ФУНКЦИЯЛАРЫ

LG ThinQ қолданбасын пайдалану

LG ThinQ құрылғысы смартфон арқылы құрылғымен байланысуға мүмкіндік береді.

LG ThinQ қолданбасының функциялары

Ыңғайлы смарт функцияларды пайдаланып, смартфон арқылы құрылғыңызды басқарыңыз.

Remote Start (Қашықтан іске қосу)

Бұл құрылғыны LG ThinQ қолданбасынан қашықтан басқаруға мүмкіндік береді.

Download Cycle (Жүктеу циклі)

Құрылғыдағы негізгі циклдарға кірмейтін жаңа және арнайы циклдерді жүктеңіз.

Арнайы циклдердің өзгеше болуы құрылғыны сәтті тіркелген құрылғыларға жүктеу әдісіне ұқсас.

Құрылғыда циклді жүктеу аяқталғаннан кейін, құрылғы жаңа цикл жүктелгенше жүктелген циклді сақтайды.

ЕСКЕРТПЕ

- Құрылғыда бір уақытта тек бір жүктеп алынған циклді сақтауға болады.

Бұлттық цикл

Бұлттық циклдерде LG ThinQ қолданбасынан іске қосылатын көптеген цикл бар. Алайда қуат өшірулі болған кезде, бұлттық цикл құрылғыдан жойылады.

Смарт жұптастыру

Бұл функция жуу цикліне сәйкес келетін кептіру циклін автоматты түрде таңдайды.

- Ол әдепкі функция емес. Оны тек LG ThinQ қолданбасы арқылы қосуға және өшіруге болады.
- Жуу циклі аяқталғаннан 3 сағат өткен соң, **смарт жұптастыру** функциясын пайдалана алмайсыз.

Барабанды тазалау нұсқаушысы (кір жуғыш машина)

Бұл функция **Очистка барабана (Барабанды тазалау)** функциясын орындауға дейін қанша цикл қалғанын көрсетеді.

Қуатты бақылау

Бұл функция соңғы қолданылған циклдер мен айлық орташа энергия тұтынуын тексереді.

Smart Diagnosis

Бұл функция пайдалану шартының негізінде жабдықта диагностика жасау үшін және мәселелерді шешу үшін пайдалы ақпаратпен қамтамасыз етеді.

Параметрлер

Құрылғы мен қолданбада әртүрлі опцияларды орнатуға мүмкіндік береді.

Push ескертуі

Цикл аяқталғанда немесе құрылғыда проблемалар болғанда, смартфонға push-хабарландыруларын алу мүмкіндігіңіз болады. LG ThinQ қолданбасы өшірулі болса да хабарландырулар іске қосылады.

ЕСКЕРТПЕ

- Сымсыз роутерді, Интернет провайдерін немесе құпия сөзді өзгертсеңіз, **LG ThinQ** қолданбасынан тіркелген құрылғыны жойып, оны қайтадан тіркеңіз.
- Құрылғыны жетілдіру мақсатында қолданба пайдаланушыларға ескертілместен өзгертілуі мүмкін.
- Функциялар үлгісіне қарай әр түрлі болуы мүмкін.

LG ThinQ қолданбасын пайдаланар алдында орындалатын әрекеттер

- 1 Құрылғы мен сымсыз бағдарлауыш арасындағы қашықтықты (Wi-Fi желісін) тексеріңіз.

54 SMART ФУНКЦИЯЛАРЫ

- Жабдық пен сымсыз роутер арасы тым алыс болса, сигнал беру деңгейі әлсірейді. Тіркеуге көп уақыт кетуі мүмкін немесе жабдық орнатылмауы мүмкін.

2 Смартфоныңыздағы **Мобильді деректер** немесе **Ұялы деректер** функциясын өшіріңіз.

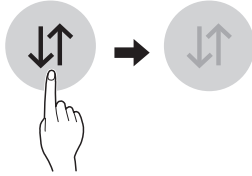

3 Смартфоныңызды сымсыз роутерге қосыңыз.

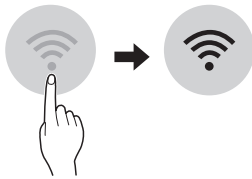

- Желілік байланыс интернет қызметінің провайдеріне байланысты да дұрыс жұмыс істемеуі мүмкін.
- Айналадағы сымсыз орта сымсыз желі қызметін баяулатуы мүмкін.
- Сымсыз сигналды тарату жүйесіндегі ақаулыққа байланысты, жабдықты тіркеу мүмкін емес. Жабдықты электр жүйесінен ажыратып, әрекетті қайталамас бұрын бір минуттай күтіңіз.
- Сымсыз роутердегі брандмауэр қосулы болса, оны өшіріңіз немесе оны ерекше жағдай ретінде қосыңыз.
- Сымсыз желінің атауы (SSID) ағылшын әріптері мен сандардан тұруы қажет. (Ерекше таңбаларды қолданбаңыз)
- Смартфонның пайдаланушы интерфейсі (UI) телефонның операциялық жүйесіне (OS) және өндірушіге байланысты әртүрлі болуы мүмкін.
- Егер роутердің қауіпсіздік протоколы **WEP** күйіне орнатылған болса, желіні орната алмауыңыз мүмкін. Оны басқа қауіпсіздік протоколдарына өзгертіңіз (**WPA2** ұсынылады) және өнімді қайтадан тіркеңіз.

ЕСКЕРТПЕ

- Wi-Fi байланысын тексеру үшін, басқару панеліндегі  белгішесінің жанып тұрғанына көз жеткізіңіз.
- Құрылғы 2,4 ГГц Wi-Fi желілерімен ғана жұмыс істейді. Желінің жиілігін анықтау үшін интернет қызметінің провайдеріне хабарласыңыз немесе сымсыз роутердің нұсқаулығын қараңыз.
- **LG ThinQ** қолданбасы желілік байланысқа немесе желілік байланысқа қатысты қандай да бір ақаулыққа, олқылықтарға немесе қателіктерге жауапты емес.
- Егер құрылғыны Wi-Fi желілеріне қосуда қандай да бір қиындықтар туындаса, роутер құрылғыдан тым алыс орнатылған болуы мүмкін. Wi-Fi сигналының қуатын жақсарту үшін, Wi-Fi репитерін (диапазон кеңейткіші) сатып алыңыз.
- Үйдегі желі ортасына байланысты Wi-Fi байланысы қосылмауы мүмкін немесе ажырап кетуі мүмкін.

LG ThinQ қолданбасын орнату

LG ThinQ қолданбасын смартфонда Google Play Store немесе Apple App Store қызметінен іздеңіз. Қолданбаны жүктеу және орнату үшін нұсқауларды орындаңыз.

Құрылғыны қашықтан пайдалану

Remote Start (Қашықтан іске қосу)

Жабдықты қашықтан басқару үшін смартфонды пайдаланыңыз. Цикл жұмысын да бақылауға болады, сол арқылы цикл аяқталуына дейін қанша уақыт қалғанын біле аласыз.

Осы функцияны пайдалану

1 Киімдерді барабанға салыңыз.

2 Қуат түймесін басыңыз.

3 Қашықтан басқару функциясын қосу үшін **Удаленный старт (Қашықтан іске қосу)** түймесін 3 секунд басып тұрыңыз.

4 Смартфоныңыздағы **LG ThinQ** қолданбасынан циклді іске қосыңыз.

ЕСКЕРТПЕ

- Осы функция қосылғаннан кейін, циклді смартфондағы **LG ThinQ** қолданбасынан ғана бастай аласыз. Цикл іске қосылмаса, ол қолданбамен қашықтан өшірілгенше немесе осы функция өшірілгенше құрылғы циклдің іске қосылуын күтеді.
- Егер есік ашылса, циклді қашықтан бастай алмайсыз.

Осы функцияны қолмен өшіру

Бұл функция іске қосылғанда, **Удаленный старт (Қашықтан іске қосу)** түймесін 3 секунд басып тұрыңыз.

Delay End (Соңын кідірту)

Бұл функция орнатылса, құрылғы автоматты түрде іске қосылып, белгілі бір уақыттан кейін тоқтайды.

Осы функцияны пайдалану

- 1** Киімдерді барабанға салыңыз.
- 2** **Қуат** түймесін басыңыз.
- 3** **LG ThinQ** қолданбасын қосып, өнімді таңдаңыз.
 - Жуу үшін кір жуғыш машинаны таңдаңыз.
 - Кептіру үшін кептіргішті таңдаңыз.
- 4** Жуу немесе кептіру бағдарламасын таңдаңыз.
- 5** **Таймер (Соңын кідірту)** түймесін түртіп, кідірту уақытын орнатыңыз.

6 Смартфоныңыздағы **LG ThinQ** қолданбасынан циклді іске қосыңыз.

ЕСКЕРТПЕ

- Кідірту уақыты – бағдарламаның басталуына дейінгі емес, аяқталуына дейінгі уақыт. Нақты жұмыс істеу уақыты су температурасына, киімге және басқа факторларға байланысты әртүрлі болуы мүмкін.
- Бұл функцияға сұйық жуғыш затты пайдаланбаңыз.

ҚАЗАҚША

Сымсыз LAN модулінің техникалық сипаттамалары

Моделі	LCW-010
Жиілік ауқымы	2412 МГц - 2472 МГц
Шығыс қуаты (Макс.)	IEEE 802.11 b: 18,06 дБмВт
	IEEE 802.11g : 18,95 дБмВт
	IEEE 802.11 n(HT20): 18,43 дБмВт
	IEEE 802.11 n(HT40): 17,96 дБмВт

Сымсыз функцияның БЖ нұсқасы: V 1.0

Пайдаланушыға: бұл құрылғыны құралдан кемінде 20 см қашықтықта орнату керек.

Күту режимінде қуат тұтыну

Күту режимінде қуат тұтыну — кір жуғыш машина	0,5 Вт
Күту режимінде қуат тұтыну - Кептіргіш	0,18 Вт
Желілік күту режимінде қуат тұтыну	2,0 Вт

56 SMART ФУНКЦИЯЛАРЫ

Қуат басқару функциясы немесе соған ұқсас функциядан кейінгі уақыт аралығы жабдықты күту және/немесе өшіру режиміне және/немесе желілік күту режимін қамтамасыз ететін күйге автоматты түрде ауыстырады

**20
минут**

ЕСКЕРТПЕ

- Желілік қосылымның іске қосылуы құрылғының энергия тұтынуын арттыруы мүмкін.

Бастапқы коды ашық бағдарламалық жасақтама туралы ескертуі ақпарат

GPL, LGPL, MPL бойынша бастапқы кодты және осы өнімде бар бастапқы кодты ашу міндеттемелері бар басқа ашық код лицензияларын алу, сондай-ақ барлық қажетті лицензиялардың шарттарын, авторлық құқық ескертпелері мен басқа сәйкес құжаттарды алу үшін <https://opensource.lge.com> сайтына өтіңіз. LG Electronics компаниясы сізге CD-ROM дискісінде ашық бастапқы кодты ақылы түрде береді. Қызмет ақысына opensource@lge.com мекенжайына электрондық хатпен сұрау жіберілгеннен кейін мұндай үлестіруді орындау құны (мысалы, тасығыш, жеткізу және өңдеу құны) жатады.

Бұл ұсыныс осы өнім соңғы жөнелтілгеннен бастап үш жыл бойы осы ақпаратты алатын барлық адамға беріледі.

Smart Diagnosis

Бұл мүмкіндікті құрылғыдағы мәселелерді диагностикалау және шешуде көмектесуі үшін пайдаланыңыз.

ЕСКЕРТПЕ

- LGE салақтығына жатпайтын себептер үшін қызмет келесідей сыртқы факторларға (бірақ олармен шектелмейді) байланысты жұмыс істемеуі мүмкін: Wi-Fi қолжетімсіздігі, Wi-Fi

желісінен ажыратылу, жергілікті қолданбалар дүкенінің саясаты немесе қолданбаның қолжетімсіздігі.

- Бұл мүмкіндік алдын ала ескертусіз өзгертілуі мүмкін және қайда орналасқаныңызға байланысты басқа түрде болуы мүмкін.

LG ThinQ қолданбасын мәселелерді диагностикалау үшін пайдалану

Wi-Fi жабдықталған құрылғыңызда мәселе орын алса, ол **LG ThinQ** қолданбасын пайдаланып ақаулықтарды жою туралы деректерді смартфонға тасымалдай алады.

- LG ThinQ** қолданбасын іске қосып, мәзірде **Smart Diagnosis** мүмкіндігін таңдаңыз. **LG ThinQ** қолданбасында қамтамасыз етілетін нұсқауларды орындаңыз.

Мәселелерді диагностикалау үшін естілетін диагностикалауды пайдалану

Дыбыстық диагностикалау әдісін пайдалану үшін төмендегі нұсқауларды орындаңыз.

- LG ThinQ** қолданбасын іске қосып, мәзірде **Smart Diagnosis** мүмкіндігін таңдаңыз. **LG ThinQ** қолданбасында қамтамасыз етілетін естілетін диагностика үшін нұсқауларды орындаңыз.

- 1 Құрылғыны іске қосу үшін **Қуат** түймесін басыңыз.
 - Қандай да бір басқа түймелерді баспаңыз.
- 2 Телефон микрофонын құрылғыға қаратып ұстаңыз.
 - Кір жуғыш машина: телефонды **Бастау/Кідірту** түймесінің оң жағына қаратып ұстаңыз.
 - Кептіргіш: телефонды **Қуат** түймесінің сол жағына қаратып ұстаңыз.

3 Паровой (Бумен) (кір жуғыш машина) / Без складок (Қыртыссыз) (кептіргіш)

түймелерін 3 секунд немесе дыбыстық сигнал берілгенше басып тұрыңыз. Деректер тасымалданып болғанша, смартфон микрофонын құрылғыға бағыттап ұстаңыз.

- Деректердің тасымалдануы аяқталмайынша смартфонды ұстап тұрыңыз. Деректерді тасымалдауға арналған қалған уақыт көрсетіледі.

4 Деректерді тасымалдау аяқталғаннан кейін диагноз қолданбада көрсетіледі.

ЕСКЕРТПЕ

- Ең жақсы нәтижеге қол жеткізу үшін дыбыстарды жіберу кезінде смартфонды жылжытпаңыз.

58 Техникалық қызмет көрсету

Техникалық қызмет көрсету

⚠ АБАЙЛАҢЫЗ

- Электр ток соғу қаупін болдырмау мақсатында, тазалау алдында құрылғыны ажыратыңыз. Бұл ескертуді орындамау нәтижесінде елеулі жарақаттану, өрт шығу, электр ток соғуы немесе өлім орын алуы мүмкін.
- Улы химикаттарды, абразивті тазалау құралдарын немесе ерітінділерді құрылғыны тазалау үшін мүлде пайдаланбаңыз. Олар сыртқы жабынды зақымдауы мүмкін.

Кір жуғыш машина

Не жуу керек

Цикл аяқтағаннан кейін дереу кір жуу машинасынан бұйымдарды әрқашан алып тастаңыз. Кір жуу машинасында ылғал киімдерді қалдыру киімдерді бырыстыруы, түстері бір-біріне өтуі және жаман иіс шығаруы мүмкін.

- Жуу циклі аяқталғаннан кейін ылғалды кетіру үшін есігін және есік тығыздағыштарын сүртіңіз.
- Барабанды кептіру үшін есікті сәл ашық қалдырыңыз.
- Ылғалды кетіру үшін құрылғыны құрғақ шүберекпен сүртіңіз.

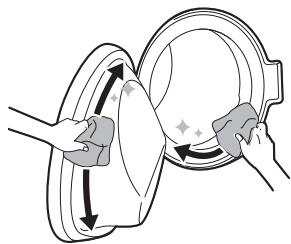

⚠ АБАЙЛАҢЫЗ

- Егер балалар бақылауда болса, құрылғының ішкі жағын кептіру үшін ескіті ашық күйде қалдырыңыз.

Сыртын тазалау

Құрылғыға дұрыс күтім жасау қызмет көрсету мерзімін арттырады.

Сырты

- Төгілген сұйықтықты дереу сүртіңіз.
- Ылғал матамен сүртіңіз, сонан соң корпустың түйіскен жерлеріндегі немесе саңылаулардағы ылғалды кетіру үшін құрғақ матамен сүртіңіз.
- Бетті немесе дисплейді үшкір заттармен баспаңыз.

Есік

- Іші мен сыртын ылғал шүберекпен жуып, жұмсақ шүберекпен кептіріңіз.

⚠ АБАЙЛАҢЫЗ

- Қандай да бір панельдерді бөлмеңіз немесе құрылғыны бөлшектемеңіз. Құрылғыны басқару мақсатында басқару панеліне ешқандай үшкір заттарды қолданбаңыз.

Очистка барабана? Барабанды тазалау?

Бұл — жібіту, жуу, шаю және айналдыру арқылы құрылғының ішін тазалауға көмектесетін арнайы функция.

Бұл функцияны жуғыш құралдың және жұмсартқыштың жиналуын азайту үшін және

басқа қалдықтарды кетіру үшін **айына бір рет** (немесе қажет болғанда жиірек) іске қосыңыз.

- Егер құрылғының ішінде жағымсыз иіс немесе зең болса, осы функцияны 3 апта ішінде тұрақты сұратылған аралықтарға қосымша **аптасына бір рет** іске қосыңыз.

ЕСКЕРТПЕ

- Есік хабары осы функцияны пайдалану бойынша ұсыныстар туралы ескерту үшін көрсетіледі.

- 1 Құрылғыдан барлық киімдерді немесе бұйымдарды алып тастап, есікті жабыңыз.
- 2 Мөлшерлеуіш тартпасын ашып, негізгі жуу бөліміне қақтың пайда болуына қарсы ұнтақ қосыңыз.
 - Таблеткаларды ұнтаққа балама ретінде барабанға тікелей орналастыруға болады.
- 3 Мөлшерлеуіш тартпасын ақырын жабыңыз.
- 4 Қуатты қосып, содан кейін **Очистка барабана (Барабанды тазалау)** түймесін басыңыз.
- 5 Бастау үшін **Бастау/Кідірту** түймесін басыңыз.
- 6 Құрылғының ішкі бөлігін толығымен кептіру үшін есікті ашық қалдырыңыз.
 - Егер құрылғының ішкі бөлігі толығымен кептірілмеген болса, ол жағымсыз иіс немесе зең тудыруы мүмкін.

⚠ АБАЙЛАҢЫЗ

- Егер балалар бақылауда болса, құрылғының ішкі жағын кептіру үшін есікті ашық күйде қалдырыңыз.

Су қабылдау сүзгісін тазалау

Су қабылдау сүзгісі құралға жеткізілетін суда болуы мүмкін қақ немесе басқа шөгінділерді жинайды. Су өте кермек болса немесе қақ қалдықтары болса, қабылдау сүзгісін алты айда бір рет немесе одан да жиі тазалап тұрыңыз.

- Егер құрылғы ұзақ уақытқа (мысалы, демалыстар) қалдырып кететін болсаңыз, әсіресе жақын жерде еденнің ағызатын саңылауы (ор) болмаса, құрылғыға су беру крандарын өшіріңіз.
- ІЕ ерітінді тартпасына су кірмеген жағдайда, Қате туралы хабарлама панельде көрсетіледі.

- 1 Қуатты және су кранын өшіріңіз, содан кейін су қабылдау шлангісін босатыңыз.

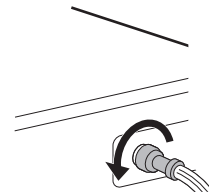

- 2 Шағын тегіс тістеуіштер арқылы су қабылдау сүзгісін алып тастаңыз, содан кейін орташа қылды тіс щеткасының көмегімен сүзгіні тазалаңыз.

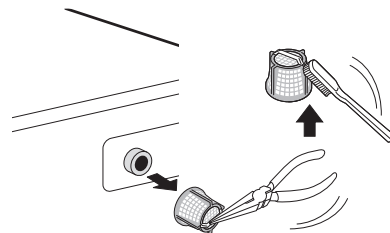

Су ағызу сорғысының сүзгісін тазалау және төтенше жағдай кезінде суды шығару

Су ағызу сүзгісі киімдерде кездейсоқ қалып кеткен жіптер мен кішкентай заттарды жинайды. Құрылғының біркелкі жұмыс істеуі үшін сүзгінің таза екендігін алты ай сайын тексеріп отырыңыз.

60 Техникалық қызмет көрсету

Су ағызу сорғысының сүзгісін тазаламас бұрын, судың салқындауына мүмкіндік беріңіз. Төтенше жағдайда есікті ашыңыз немесе суды төгіңіз.

- 1 Жабдықты электр жүйесінен ажыратыңыз.
- 2 Қақпақты ашып, ағызу түтігін тартыңыз.

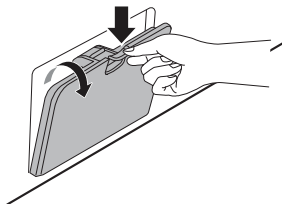

- 3 Алдымен ағызу түтігінен ағызу тығынын алып 1, содан кейін суды ағызыңыз. Содан кейін қалған суды ағызу үшін сорғының В сүзгісін баяу бұраңыз 2, содан кейін сүзгіден кез келген қоқыстарды немесе заттарды жоюды жалғастырыңыз.

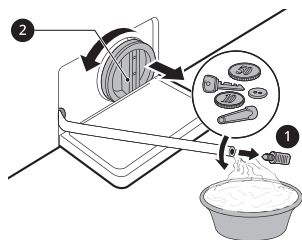

- 4 Ағызу сорғысының сүзгісін тазартқаннан кейін оны мұқият салыңыз және айқас бұрандалар мен ағып кетуді болдырмау үшін ағызу қақпағын сағат тілінің бағытымен бұраңыз. Тығынды ағызу түтігіне қайта салыңыз және тұтқаны ұстағышқа салыңыз.
- 5 Қақпақты жабыңыз.

⚠ ЕСКЕРТУ

- Ағызу кезінде мұқият болыңыз, себебі су ыстық болуы мүмкін.
- Кір жуу құралының және басқа қалдықтарды алып тастау үшін Барабан тазалау

бағдарламасын айына бір рет (немесе қажет болса, жиірек) жүргізіңіз.

Мөлшерлеуіш тартпасын тазалау

Кір жуу құралы мен мата жұмсартқышы диспенсер тартпасына жиналып қалуы мүмкін. Сұйық жуғыш құралдар диспенсер тартпасының түбіне тұнып қалып, толық шықпауы мүмкін. Тартпаны және төлкелерді алып тастап, тазалау құралдарының жиналған қалдықтарын **айына бір не екі рет** тексеріңіз.

- 1 Тартпа тоқтағанша тікелей тура тарту арқылы жуғыш құралды мөлшерлеуіш тартпасын шығарыңыз.
 - Содан кейін ажырату түймесін қатты басып, тартпаны сыртқа қарай шығарыңыз.

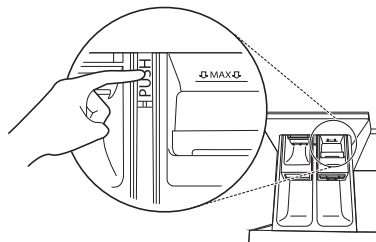

- 2 Жуғыш құрал мен жұмсартқыштың түзілуін кетіріңіз.
 - Тартпаны және тартпа компоненттерін жуғыш құрал мен жұмсартқыштың түзілуін кетіру үшін жылы сумен шайыңыз. Мөлшерлеуіш тартпаны тазалау үшін тек суды пайдаланыңыз. Тартпаны және тартпа компоненттерін жұмсақ матамен немесе сүлгімен құрғатыңыз.
- 3 Тартпа саңылауын тазалау үшін шүберекті немесе кішкентай, металдан жасалмаған қылшақты пайдаланыңыз.
 - Ойықтың жоғарғы және төменгі бөліктерінен қалдықтарды алып тастаңыз.

Техникалық қызмет көрсету 61

- 4 Ойықтағы ылғалды жұмсақ шүберек не сүлгімен сүртіңіз.
- 5 Тартпа компоненттерін сәйкес бөлімдеріне қайта орнатып, тартпаны салыңыз.

ҚАЗАҚША

62 Техникалық қызмет көрсету

Dryer (Кептіргіш)

⚠ АБАЙЛАҢЫЗ

- Құрылғыны тазалаған кезде ашаны ажыратыңыз. Ашаны ажыратпау тоқ соғуына әкелуі мүмкін.

Түк сүзгісін тазалау

⚠ ЕСКЕРТУ

- Мына нұсқауларды ескере отырып, түк сүзгісін дұрыс жолмен тазалаңыз. Олай етпесеңіз, жылу алмастырғышта жиналып қалған түкті дұрыс тазалау мүмкін болмайды.

ЕСКЕРТПЕ

- Түк сүзгісін шығармас бұрын, құрылғыдан кірді түгелдей шығарыңыз.
- Түк сүзгісін тазалаған соң, оларды орнына қойыңыз. Егер түк сүзгісі құрылғыға орнатылмаса, құрылғыны пайдалана алмайсыз.

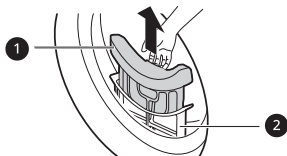

1 Ішкі сүзгі

- Құрылғыны қолданар алдында және қолданған соң міндетті түрде ішкі сүзгіні тазалаңыз.

2 Сыртқы сүзгі

- 10 рет кептірген соң немесе сыртқы сүзгіге түк жиналып қалғанда, сыртқы сүзгіні тазалаңыз.
- Түк жиналған кезде, дыбыстық сигнал беріліп, индикаторы жыпылықтайды.

Ішкі сүзгіні тазалау

- 1 Ішкі сүзгіні сыртқы сүзгіден тартып шығарыңыз, содан кейін ішкі сүзгіні тазалаңыз.
 - Сүзгіні ашу үшін көрсеткінің бағытына қарай майыстырыңыз.



- 2 Алдымен жинақталып қалған түкті алып тастаңыз, содан кейін қалған түкті шаңсорғышпен тазалаңыз немесе сумен шайып тастаңыз.

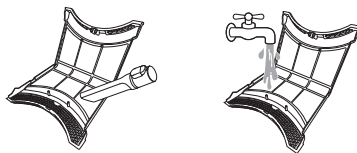

- Сүзгі су болып тұрса, оны толығымен кептіру керек. Олай етпесеңіз, құрылғыдан жағымсыз иіс шығуы мүмкін.

- 3 Ішкі сүзгіні толығымен кептірген соң, сүзгінің орнасын басып, жабыңыз.
 - Ішкі сүзгінің сол және оң жағы дұрыс жабылып тұрғанына көз жеткізіңіз.

- 4 Ішкі сүзгіні сыртқы сүзгіге салыңыз.

Сыртқы сүзгіні тазалау

- 1 Сүзгі кіретін жердегі шаңды немесе түкті тазалаңыз.

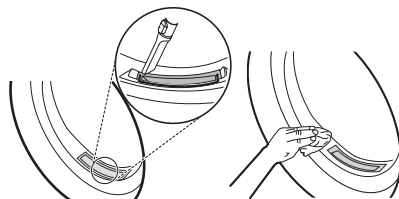

⚠ ЕСКЕРТУ

- Сүзгі тұратын саңылауға түк түсіп кетсе, кептіру жұмысы нашарлайды және кептіру уақыты ұзарады.

- 2 Сыртқы сүзгіні шығарып алыңыз.
- 3 Ішкі сүзгіні алыңыз.
- 4 Сыртқы сүзгінің жоғарғы жиегін ұстап тұрып, көрсеткі бағытына қарай майыстыру арқылы сыртқы сүзгіні ашыңыз.
- 5 Қалдық түкті шаңсорғышпен тазалаңыз немесе сумен шайып тастаңыз.

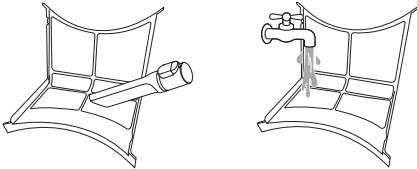

- Сүзгі су болып тұрса, оны толығымен кептіру керек. Олай етпесеңіз, құрылғыдан жағымсыз иіс шығуы мүмкін.

- 6 Оларды жауып, екі түк сүзгісін де қайта салыңыз.

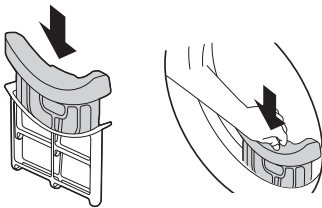

⚠ ЕСКЕРТУ

- Түк сүзгісі орнында болмаса, кір салуға немесе шығаруға болмайды. Жуылатын кір сүзгінің саңылауына түсіп кетуі мүмкін. Түсіп кеткен жағдайда, құрылғы дұрыс жұмыс істемей қалады.

Ылғал датчигін сүрту

Бұл құрылғы жұмыс істеу кезінде киім-кешектің ылғалдылық деңгейін сезеді, яғни датчик бетіндегі бүкіл жиналған қақты кетіру үшін оны жүйелі түрде тазалап тұру керек.

Барабан ішіндегі датчиктерді сүртіңіз.

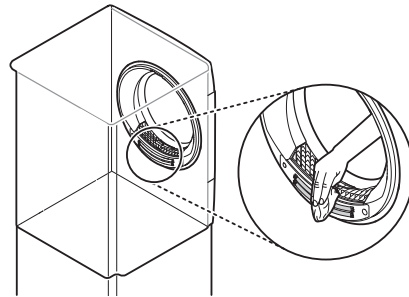

⚠ ЕСКЕРТУ

- Ылғалдылық датчигін абразивтік материалдармен сүртпеңіз. Датчикті әрқашан бүдір губкамен тазалаңыз.

Барабанды тазалау функциясын қолдану

Біраз уақыт қолданған соң, құрылғыдан жағымсыз иіс шыға бастауы мүмкін. Ол иіс кепкен киімдерде қалып қалуы мүмкін. Осы тазалау функциясын жиі пайдаланып тұрсаңыз, құрылғыдан жағымсыз иісті жоюға болады.

⚠ ЕСКЕРТУ

- Құрылғыдан киімдердің барлығын шығарыңыз.

- 1 Құрылғыны қосыңыз.
- 2 **Очистка барабана (Барабанды тазалау)** түймесін басыңыз.
- 3 **Бастау/Кідірту** түймесін басып тұрыңыз.
 - Бұл функция шамамен 3 сағат жұмыс істейді.

64 Техникалық қызмет көрсету

- 4 Қалған иіс шығып кетуі үшін кептіргіштің есігін ашып қойып, құрылғыны желдетіңіз.

⚠ АБАЙЛАҢЫЗ

- Қауіпсіздікті қамтамасыз ету үшін құрылғыға балалардың немесе жануарлардың кіруіне жол бермеңіз. Ол құрылғыны зақымдауы немесе жарақаттауы мүмкін.

Жылу алмастырғышты тазалау функциясын пайдалану

Құрылғы жұмыс істеп тұрған кезде пайда болатын конденсатордың бетіне жиналып қалған мамықты жуады. Алайда, конденсаторды қолмен тазалауыңызға да болады.

⚠ ЕСКЕРТУ

- Құрылғыдан киімдердің барлығын шығарыңыз.

- 1 Кептіргіштің есігін ашыңыз және ішкі және сыртқы сүзгілерді шығарыңыз.

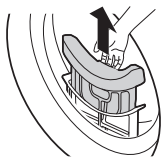

- 2 Су контейнері бөлімінің аузына 1 литр таза суды ақырындап құйыңыз.
- Суды тез құймаңыз, шашырап кетуі мүмкін.

- Бөлімге салынған су мөлшері 1,5 литрден асып кетсе, су қайта ағуы мүмкін.

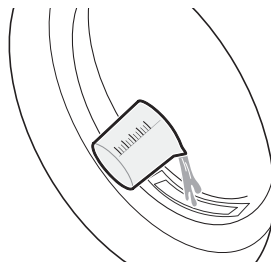

- 3 Ішкі және сыртқы сүзгіні қайта салып, кептіргіш есігін жабыңыз.

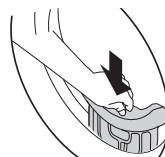

- 4 Құрылғыны қосыңыз.

- 5 **Очистка конденсатора (Конденсатордың күтімі)** түймесін басыңыз.

- 6 Конденсаторды тазалау үшін **Бастау/Кідірту** түймесін басып тұрыңыз.

- Конденсаторды тазалау процесі 1 сағатқа созылады.

- 7 Тазалау процесі аяқталған соң, ішінің толық кебуіне қажетті ауа айналымы болуы үшін кептіргіштің есігін ашып қойыңыз.

⚠ АБАЙЛАҢЫЗ

- Қауіпсіздікті қамтамасыз ету үшін құрылғыға балалардың немесе жануарлардың кіруіне жол бермеңіз. Ол құрылғыны зақымдауы немесе жарақаттауы мүмкін.

Құрылғының ішін еріту

Еріту режимін іске қосу

- 1 Құрылғыны қосыңыз. **Очистка барабана (Барабанды тазалау)** және **Без складок (Қыртыссыз)** түймесін бір уақытта 3 секунд басып тұрыңыз.

ЕСКЕРТПЕ

- Еріту режимі іске қосылғанда, тек **Қуат** және **Бастау/Кідірту** түймелері ғана жұмыс істейді.
- Бұл режимде еріту уақытын қолмен өзгерту мүмкін емес.
- Еріту режимін өшіру үшін құрылғыны өшіріңіз.

- 2 Еріту режимін іске қосу үшін **Бастау/Кідірту** түймесін басыңыз.

- Нақты еру уақыты құрылғының орнатылған орны мен қоршаған орта температурасына байланысты әр түрлі болады.

- 3 Киімдерді әдеттегідей кептіріңіз.

Құрылғының ішін қолмен еріту

- 1 Кептіргіштің есігін ашыңыз және ішкі және сыртқы сүзгілерді шығарыңыз.
- 2 Түк сүзгісінің бөліміне 1 литр ыстық су (60 °C) құйыңыз, содан кейін екі түк сүзгісін де қайта салыңыз.

⚠ ЕСКЕРТУ

- Бөлімге салынған су мөлшері 1,5 литрден асып кетсе, су қайта ағуы мүмкін.

- Ал судың температурасы 60 °C-тан асып кетсе, құрылғыда ақау пайда болуы немесе күйік шалуы мүмкін.

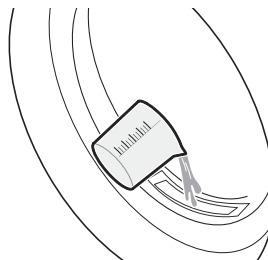

ҚАЗАҚША

- 3 Құрылғыны қосып, **Хлопок (Мақта)** бағдарламасын шамамен 30 секунд іске қосыңыз. Содан кейін шамамен 30 минут күтіңіз.

- 4 **Хлопок (Мақта)** бағдарламасын қайта іске қосыңыз. Құрылғыны іске қосқан соң 10 минут ішінде **FE** хабары пайда болуы керек.

- **FE** хабары пайда болғанда, 2-қадамға өтіп, процедураны қайталаңыз.
- Еріту процесі аяқталғанда, дисплейде ештеңе көрсетілмейді.

- 5 Киімдерді әдеттегідей кептіріңіз.

66 АҚАУЛАРДЫ ІЗДЕУ ЖӘНЕ ЖОЮ

АҚАУЛАРДЫ ІЗДЕУ ЖӘНЕ ЖОЮ

Құрылғыңызды қолдану барысында қателер мен істен шығу жәйттарына әкеледі. Келесі кестелерде қате немесе істен шығу туралы хабардың шешімін табу үшін ықтимал себептер және ескертпелер қамтылған. LG Electronics қызмет көрсету орталығына қоңырау шалуға жұмсайтын уақытыңыз бен ақшаңызды үнемдеу үшін, төменде берілген кестелерді мұқият оқып шыққаныңыз дұрыс болады.

Кір жуғыш машина

Қате туралы хабарламалар

Белгілер	Ықтимал себебі мен шешімі
IE СУ БЕРУДІҢ АҚАУЛЫҒЫ	<p>Су аталмыш жерде тиянақты түрде жеткізілмейді. Су құрылғыға ақпайды немесе баяу ағады.</p> <ul style="list-style-type: none"> • Үйдегі басқа кранды пайдаланыңыз.
	<p>Су жеткізу шүмегі толық ашылмаған. Су құрылғыға ақпайды немесе баяу ағады.</p> <ul style="list-style-type: none"> • Кранды толық ашыңыз.
	<p>Су беру шлангі(лері) бүгілген.</p> <ul style="list-style-type: none"> • Шлангты түзетіңіз немесе су келтіру шлангісін қайта орнатыңыз
	<p>Беру шлангісінің(лерінің) сүзгісі бітелген.</p> <ul style="list-style-type: none"> • Крандарды ажыратқаннан және кір жуғыш машинамен шлангі қосындыларын жойғаннан кейін қабылдау клапанының сүзгісін тексеріңіз және тазалаңыз.
IE ТЕПЕ-ТЕҢДІК БҰЗЫЛУ ҚАТЕЛІГІ	<p>Құрылғыда құрылғының тепе-теңсіздігін анықтайтын және түзететін жүйе бар.</p> <ul style="list-style-type: none"> • Цикл аяқталғанда киімдер шылқып су болып тұруы мүмкін. Олардың дұрыс айналуы үшін киімдерді шығарып, аздан салыңыз. Есікті жабыңыз және Бастау/Кідірту түймесін басыңыз. Құрылғы бірнеше минуттан кейін айнала бастайды. Айналғанға дейін, есік құлыптаулы тұруы керек.
	<p>Жүк тым аз. Егер бір ауыр бұйым (мысалы, ванна кілемшесі, ванна халаты т.б.) салынса, жүйе айналдыруды немесе айналдыру циклін тоқтатуы мүмкін.</p> <ul style="list-style-type: none"> • Жүктің тепе-теңдігін сақтау үшін 1 немесе 2 ұқсас бұйымды немесе кішірек киімдер қосыңыз. Есікті жабыңыз және Бастау/Кідірту түймесін басыңыз. Құрылғы айналуы бастағанша, бірнеше минут өтуі мүмкін. Барабан айналуы бастау үшін есік құлыпталған болу қажет.
IE СУ ШЫҒЫСЫНЫҢ ҚАТЕЛІГІ	<p>Ағызу шлангісі бүгілген немесе бітелген. Құрылғыдағы су ақпайды немесе баяу ағады.</p> <ul style="list-style-type: none"> • Ағызу шлангісін тазалап, туралаңыз.

Белгілер	Ықтимал себебі мен шешімі
DE СУ ШЫҒЫСЫНЫҢ ҚАТЕЛІГІ	Ағызу сүзгісі бітелген. <ul style="list-style-type: none"> Су ағызу сүзгісін тексеріңіз және тазалаңыз.
dE dE2 ЕСІК ҚАТЕЛІКТЕРІ	Есік ашық. <ul style="list-style-type: none"> Есікті жауып, есіктің астында оның толық жабылуына кедергі болатын заттардың жоқ екенін тексеріңіз. Есік датчигінің істен шығуы. <ul style="list-style-type: none"> Есікті жабыңыз. LG қызмет көрсету орталығына хабарласыңыз. Жергілікті LG Қызмет көрсету орталығының телефон нөмірін Кепілдік түбіртегінен таба аласыз.
EE БАСҚАРУ ҚАТЕСІ	Басқару жүйесінің қателігі. <ul style="list-style-type: none"> Ашаны ажыратып, қызмет көрсету орталығына қоңырау шалыңыз.
LE МОТОРДЫ ҚҰЛЫПТАУ ҚАТЕЛІГІ	Мотор артық жүктелген. <ul style="list-style-type: none"> Мотор суығанша 30 минут кідіртеп, содан кейін циклді қайта бастаңыз.
FE ШАМАДАН ТЫС СУ ҚҰЮ ҚАТЕСІ	Су клапанының ықтимал ақаулығы себебінен су толып кетеді. <ul style="list-style-type: none"> Су кранын жабыңыз. Қуат ашасын ажыратыңыз. Сервистік орталыққа хабарласыңыз.
PE ҚЫСЫМ ДАТЧИГІНІҢ ҚАТЕЛІГІ	Су деңгейі датчигінің істен шығуы. <ul style="list-style-type: none"> Су кранын жабыңыз. Қуат ашасын ажыратыңыз. Сервистік орталыққа хабарласыңыз.
LS ШАМАДАН ТЫС СУ ҚҰЮ ҚАТЕСІ	Тербелу датчигінің істен шығуы. <ul style="list-style-type: none"> Қызмет көрсету орталығына қоңырау шалыңыз.
FF МҰЗДАТЫЛУ ҚАТЕЛІГІ	Су беру шлангісі/ағызу шлангісі немесе ағызу сорғысы қатып қалған. <ul style="list-style-type: none"> Ағызу шлангісі мен ағызу сорғысын жылыту мақсатында, барабанға жылы су жіберіңіз. Су беру шлангісін ылғал және жылы сұлгімен жабыңыз.
FE СУДЫҢ АҒУЫ	Су ағуы. <ul style="list-style-type: none"> Қызмет көрсету орталығына қоңырау шалыңыз.
PF ҚУАТ ҚАТЕЛІГІ	Жұмыс барысында қуат қателігі немесе электр қызметіндегі іркіліс орын алған болуы мүмкін. <ul style="list-style-type: none"> Циклді қайта бастау үшін Бастау/Кідірту түймесін басыңыз.

68 АҚАУЛАРДЫ ІЗДЕУ ЖӘНЕ ЖОЮ

Пайдалану кезінде туындайтын дыбыстар

Белгілер	Ықтимал себебі мен шешімі
Даңғырлаған және дүрілдеген шу	<p>Кілттер, тиындар немесе түймелер сияқты бөгде нысандар барабанда болуы мүмкін.</p> <ul style="list-style-type: none"> Құрылғыны тоқтатып, барабандағы бөгде заттарды тексеріңіз. Құрылғы қайтадан қосылған соң шу жалғасатын болса, қызмет көрсету орталығына хабарласыңыз.
Тарс-тұрс дыбысы	<p>Көп мөлшерде кір жуу кезінде тарс-тұрс дыбыстары пайда болуы мүмкін. Бұл әдетте қалыпты жағдай болып табылады.</p> <ul style="list-style-type: none"> Егер дыбыстар жалғасса, құрылғы тепе-теңдігі дұрыс болмауы мүмкін. Тоқтатыңыз және жуылатын киімдерді қайта үлестіріңіз.
	<p>Жуылатын киімнің тепе-теңдігі дұрыс болмауы мүмкін.</p> <ul style="list-style-type: none"> Бағдарламаны уақытша тоқтата тұрып, есік құлпы ашылған соң киімді қайта үлестіріңіз.
Дірілдеу шуы	<p>Қаптама материалдар алынбаған.</p> <ul style="list-style-type: none"> Қаптама материалдарын алып тастаңыз.
	<p>Жуылатын киім барабанда тегіс үлестірілмеген болуы мүмкін.</p> <ul style="list-style-type: none"> Бағдарламаны уақытша тоқтата тұрып, есік құлпы ашылған соң киімді қайта үлестіріңіз.
	<p>Барлық туралау аяқтары берік орнатылмаған және еденде тегіс емес.</p> <ul style="list-style-type: none"> Құрылғыны тегіс орнату үшін Құрылғының деңгейін туралау нұсқауларын қараңыз.
	<p>Еден жеткілікті берік емес.</p> <ul style="list-style-type: none"> Еденнің бүтіндігін және қаттылығын тексеріңіз. Дұрыс орынды таңдау үшін Орнату орнына қойылатын талаптар бөлімін қараңыз.

Пайдалану

Белгілер	Ықтимал себебі мен шешімі
Судың ағуы.	<p>Ағызу түтіктері бітелген болуы мүмкін.</p> <ul style="list-style-type: none"> Қалдық шығатын түтіктерді босатыңыз. Қажет болса, су құбыршысына хабарласыңыз.
	<p>Ағып кету құю шлангының дұрыс орнатылмауы немесе бітелуі салдарынан туындады.</p> <ul style="list-style-type: none"> Су ағызу шлангісін тазалаңыз және түзетіңіз. Су ағызу сүзгісін жүйелі түрде тексеріңіз және тазалаңыз.

Белгілер	Ықтимал себебі мен шешімі
Судың ағуы.	<p>Су төгуге арналған сорғы сүзгісінің қақпағы дұрыс орнатылмаған.</p> <ul style="list-style-type: none"> • Су төгуге арналған сорғы сүзгісін қайта орнатыңыз.
Құрылғы іске қосылмайды.	<p>Басқару панелі әрекетсіздікке байланысты өшірілген.</p> <ul style="list-style-type: none"> • Бұл қалыпты жағдай. Құрылғыны іске қосу үшін Қуат түймесін басыңыз. <p>Құрылғы розеткадан ажыратылған.</p> <ul style="list-style-type: none"> • Қуат сымы жұмыс істейтін розеткаға мықтап тығылғанын тексеріңіз. <p>Су беру көзі өшірілген.</p> <ul style="list-style-type: none"> • Су жеткізу шүмегін толық қосыңыз. <p>Басқару құралдары дұрыс орнатылмаған.</p> <ul style="list-style-type: none"> • Бағдарламаның дұрыс орнатылғанын тексеріңіз. Есікті жабыңыз және Бастау/Кідірту түймесін басыңыз. <p>Есік ашық.</p> <ul style="list-style-type: none"> • Есікті жауып, есіктің астында оның толық жабылуына кедергі болатын заттардың жоқ екенін тексеріңіз. <p>Автоматты тоқтатқыш өшірілген/сақтандырғыш күйіп кеткен.</p> <ul style="list-style-type: none"> • Үйдегі автоматты ажыратқышты/сақтандырғышты тексеріңіз. Сақтандырғыштарды ауыстырыңыз немесе ажыратқышты қайта орнатыңыз. Құрылғы қуат қалпына келтірілгеннен кейін тоқтаған циклды жалғастырады. <p>Басқару құралын қайта орнату қажет.</p> <ul style="list-style-type: none"> • Қуат түймесін басыңыз, сонан соң қажетті бағдарламаны қайта таңдаңыз және Бастау/Кідірту түймесін басыңыз. <p>Бағдарлама орнатылған соң, Бастау/Кідірту түймесі басылған жоқ.</p> <ul style="list-style-type: none"> • Қуат түймесін басыңыз, содан соң қажетті бағдарламаны қайта таңдаңыз және Бастау/Кідірту түймесін басыңыз. Бастау/Кідірту түймесі белгілі бір уақыт ішінде басылмаса, құрылғы өшіп қалады. <p>Өте төмен су қысымы.</p> <ul style="list-style-type: none"> • Тұрмыстық су қысымы дұрыс екеніне көз жеткізу үшін үйдегі басқа қранды тексеріңіз. <p>Құрылғы суды қыздырады немесе буландырады.</p> <ul style="list-style-type: none"> • Температураны орнату үшін су қауіпсіз қызғанша, барабан арнайы циклдар барысында жұмыс істеуін уақтыша тоқтатуы мүмкін.
Түймелер дұрыс жұмыс істемеуі мүмкін.	<p>Блокировка от детей (Бала құлпы) опциясы іске қосылды.</p> <ul style="list-style-type: none"> • Қажет болса, Блокировка от детей (Бала құлпы) опциясын өшіріңіз.
Есік ашылмайды.	<p>Құрылғы іске қосылған соң есік қауіпсіздік себептеріне байланысты ашылмайды.</p> <ul style="list-style-type: none"> • Бұл – қалыпты жағдай.  өшкен соң, есікті аша беруіңізге болады.

70 АҚАУЛАРДЫ ІЗДЕУ ЖӘНЕ ЖОЮ

Белгілер	Ықтимал себебі мен шешімі
Құрылғы сумен дұрыс толтырылмайды.	Кіріс сүзгі бітіп қалған. <ul style="list-style-type: none"> Толтыру клапандарында су келтіру сүзгілері бітелмегенін тексеріңіз.
	Су келтіру шлангілері бүгілген. <ul style="list-style-type: none"> Су келтіру шлангілері бүгілмегенін немесе бітелмегенін тексеріңіз.
	Судың жеткілікті берілмеуі. <ul style="list-style-type: none"> Ыстық және суық су крандарын толық ашыңыз.
	Ыстық және суық су шлангілері теріс орнатылған. <ul style="list-style-type: none"> Су көзінің шлангілері қосылған жерлерді тексеріңіз.
Құрылғыдан су ақпайды.	Су ағызу шлангісі бүгілген. <ul style="list-style-type: none"> Су ағызу шлангісі бүгілмегенін тексеріңіз.
	Ағызатын саңылау еденнен 1,2 м биігірек орналастырылған. <ul style="list-style-type: none"> Ағызу шлангісі құрылғының төменгі жағынан 1,2 м биік тұрмауын қадағалаңыз.
Жуғыш құрал толық қолданылмаған немесе мүлде қолданылмаған.	Жуғыш құрал мөлшерден артық пайдаланылған. <ul style="list-style-type: none"> Жуғыш құрылының өндірушісі ұсынған нұсқауларды орындаңыз.
	Су ағызу сорғысының сүзгісі бітеліп қалған болуы мүмкін. <ul style="list-style-type: none"> Ағызу сүзгісін тазалаңыз.
Жуу циклі әдеттегі ұзағырақ созылады.	Жүк тым аз. <ul style="list-style-type: none"> Құрылғыға жүкті теңдестіруіне мүмкіндік беру үшін қосымша заттар қосыңыз.
	Ауыр заттар жеңіл заттармен араласады. <ul style="list-style-type: none"> Құрылғыға айналдыру үшін жүк салмағын тегіс үлестіруге мүмкіндік беру мақсатында, салмағы бірдей заттарды жууға тырысыңыз.
	Жүк тепе-тең үлестірілмеген. <ul style="list-style-type: none"> Егер заттар шатасып қалса жүкті қолмен қайта үлестіріңіз.
Бағдарлама кеш аяқталады.	Теңсіздік анықталды немесе көбікті кетурі бағдарламасы қосулы. <ul style="list-style-type: none"> Бұл қалыпты жағдай. Дисплейде көрсетілген қалған уақыты тек есептелген ұзақтық. Нақты уақыты өзгеше болуы мүмкін.

Кір жуу сапасы

Белгілер	Ықтимал себебі мен шешімі
Дақтарды нашар кетіру	<p>Бұрын пайда болған дақтар.</p> <ul style="list-style-type: none"> Алдыңғы жуылған заттарда қалып қойған дақтары болуы мүмкін. Бұл дақтарды кетіру қиын және қолмен жууды қажет етуі немесе дақтарды кетіру үшін алдын ала күтім жасауды қажет етуі мүмкін.
Дақтар	<p>Ағартқыштың немесе жұмсартқыштың тым ерте салынуы.</p> <ul style="list-style-type: none"> Мөлшерлеуіш тартпа толып кеткен. Ол ағартқыштың немесе жұмсартқыштың тез қосылуына алып келеді. Толып кетуді болдырмау үшін ағартқышты немесе жұмсартқышты міндетті түрде өлшеңіз. Жуғыш құралдың мөлшерлеуішін баяу жабыңыз. <p>Ағартқыш немесе жұмсартқыш барабандағы жуылатын киімге тікелей салынған.</p> <ul style="list-style-type: none"> Бағдарламада ағартқыш немесе жұмсартқыш уақытылы беріліп тұруы үшін жуғыш құрал диспенсерін пайдаланыңыз. <p>Киімдер дұрыс сұрыпталмаған.</p> <ul style="list-style-type: none"> Түссізденуді болдырмау үшін міндетті түрде қара түсті киімдерді ақ пен ашық түсті киімдерден бөлек жуыңыз. Қатты ластанған бұйымдарды жеңіл ластанған бұйымдармен жууға болмайды.
Қыртыстану	<p>Киімдер машинадан тиісті түрде шығарлмаған.</p> <ul style="list-style-type: none"> Бағдарлама аяқталған соң, заттарды құрылғыдан міндетті түрде алып тастаңыз. <p>Құрылғы шамадан артық жүктелген.</p> <ul style="list-style-type: none"> Құрылғыны толық жүктеуге болады, бірақ барабан бұйымдармен қатты толтырылмауы керек. Құрылғы есігі оңай жабылуы керек. <p>Ыстық және суық су көзінің шлангілері теріс орнатылған.</p> <ul style="list-style-type: none"> Ыстық сумен шайсаңыз, киімдерге қыртыс түсуі мүмкін. Су көзі шлангілерінің қосылған жерлерін тексеріңіз. <p>Айналу жылдамдығы тым жоғары болуы мүмкін.</p> <ul style="list-style-type: none"> Киім түріне сәйкес айналу жылдамдығын орнатыңыз.

72 АҚАУЛАРДЫ ІЗДЕУ ЖӘНЕ ЖОЮ

Иіс

Белгілер	Ықтимал себебі мен шешімі
Құрылғыдан көгерген немесе шіріген иіс шығады	<p>Барабан іші дұрыс тазаланбаған.</p> <ul style="list-style-type: none"> Очистка барабана (Барабанды тазалау) функциясын жүйелі түрде орындаңыз.
	<p>Егер су ағызу шлангісі дұрыс орнатылмаса, су кері аққанда (судың құрылғы ішіне кері ағуы) иіс шығуы мүмкін.</p> <ul style="list-style-type: none"> Су ағызу шлангісін орнату кезінде, оның бүктелмегенін немесе бітелмегенін тексеріңіз.
	<p>Жуғыш құрал мөлшерлеуіші үнемі тазаланып тұрмаса, иістер зеңнен немесе басқа заттардан шығуы мүмкін.</p> <ul style="list-style-type: none"> Жуғыш құрал мөлшерлеуіш тартпасын, әсіресе ашылатын тартпаның жоғарғы және төменгі жағын алыңыз және тазалаңыз.

Клиенттерге қолдау көрсету және қызмет көрсету

LG Electronics тұтынушыларға ақпарат беру орталығына хабарласыңыз.

- LG Electronics өкілетті қызмет көрсету қызметкерлерін табу үшін, **www.lg.com** веб-сайтына кіріп, ондағы нұсқауларды орындаңыз.
- Өз бетінше жөндеуге болмайды, себебі бұл құрылғыны одан әрі зақымдауы және кепілдікті жарамсыз етуі мүмкін.

Dryer (Кептіргіш)

Қате туралы хабарламалар

Белгілер	Ықтимал себебі мен шешімі
dE 1 / dE2 ЕСІК ҚАТЕЛІКТЕРІ	<p>Есік құрылғы жұмыс істеп жатқанда ашылған немесе құрылғы есігі тиісті түрде жабылмай жұмыс істеуде.</p> <ul style="list-style-type: none"> • Есікті толығымен жабыңыз. • dE 1 / dE2 шықпаса, сервистік орталыққа қоңырау соғыңыз.
dE4 ЕСІК ҚАТЕЛІКТЕРІ	<p>Есік ауыстырып-қосқышын анықтау тиісті түрде жұмыс істеп тұрған жоқ.</p> <ul style="list-style-type: none"> • Ашаны ажыратып, қызмет көрсету орталығына қоңырау шалыңыз.
EE 1 / EE2 / EE3 / EE4 ТЕМПЕРАТУРА ҚАТЕСІ	<p>Температура датчигі ақаулы.</p> <ul style="list-style-type: none"> • Ашаны ажыратып, қызмет көрсету орталығына қоңырау шалыңыз.
F1 ТЕМПЕРАТУРА ҚАТЕСІ	<p>Барабан ішіндегі температура кенет көтерілді.</p> <ul style="list-style-type: none"> • Ашаны ажыратып, қызмет көрсету орталығына қоңырау шалыңыз.
LE 1 МОТОРДЫ ҚҰЛЫПТАУ ҚАТЕЛІГІ	<p>Мотор кенет тоқтады.</p> <ul style="list-style-type: none"> • Киім-кешектің мөлшері максималды жүктеу мүмкіндігінен асатын-аспайтынын тексеріңіз. • Ашаны ажыратып, қызмет көрсету орталығына қоңырау шалыңыз.
LE2 / RE КОМПРЕССОР ҚАТЕСІ	<p>Компрессор кенет тоқтады.</p> <ul style="list-style-type: none"> • Ашаны ажыратып, қызмет көрсету орталығына қоңырау шалыңыз.
LE3 ЖЕЛДЕТКІШ МОТОРЫН ҚҰЛЫПТАУ ҚАТЕЛІГІ	<p>Кептіргіш желдеткіші кенет тоқтап қалды.</p> <ul style="list-style-type: none"> • Ашаны ажыратып, қызмет көрсету орталығына қоңырау шалыңыз.
PE ТӨГУ СОРАБЫНЫҢ ҚАТЕСІ	<p>Төгу сорабының моторы ақаулы.</p> <ul style="list-style-type: none"> • Ашаны ажыратып, қызмет көрсету орталығына қоңырау шалыңыз. <p>Орнату үшін қоршаған ортаның температурасы нөлден төмен.</p> <ul style="list-style-type: none"> • Орнату үшін ұсынылатын қоршаған орта температурасы – 5–35 °С.
IF ТҮК СҮЗГІСІНІҢ БОЛМАУ ҚАТЕСІ	<p>Түк сүзгісі құрылғыда емес.</p> <ul style="list-style-type: none"> • Түк сүзгісін салыңыз.
[] <-> End	<p>Кептіргіш кідірілгенін немесе кептіргіш барабаны жиі айналатынын білдіреді.</p> <ul style="list-style-type: none"> • Құрылғыны өшіріп, ондағы барлық кірді алып тастаңыз.

74 АҚАУЛАРДЫ ІЗДЕУ ЖӘНЕ ЖОЮ

Пайдалану

Белгілер	Ықтимал себебі мен шешімі
Құрылғы қосылмайды.	Қуат сымы розеткаға тиісті түрде қосылмаған. <ul style="list-style-type: none"> Аша құрылғының техникалық сипаттамасы жазылған тақтайшаға сәйкес келетін жерге тұйықталған розеткаға қосылып тұруы керек.
	Үй сақтандырғышы күйіп кеткен, автоматты тоқтатқыш қосылған немесе қуатты өшіру орын алды. <ul style="list-style-type: none"> Автоматты тоқтатқышты қайта орнатыңыз немесе сақтандырғышты ауыстырыңыз. Сақтандырғыш сыйымдылығын арттырмаңыз. Тізбек артық жүктелген болса, оны білікті маманға түзетіңіз.
Құрылғы қызбайды.	Үй сақтандырғышы күйіп кеткен, автоматты тоқтатқыш қосылған немесе қуатты өшіру орын алды. <ul style="list-style-type: none"> Автоматты тоқтатқышты қайта орнатыңыз немесе сақтандырғышты ауыстырыңыз. Сақтандырғыш сыйымдылығын арттырмаңыз. Тізбек артық жүктелген болса, оны білікті маманға түзетіңіз.
Су ағуы.	Қосымша ағызу шлангісі дұрыс жалғанбаған. <ul style="list-style-type: none"> Қосымша ағызу шлангісін тиісті түрде жалғаңыз.
	Есік жабық тұр, ал есікке киім-кешек немесе басқа зат қысылып қалған. <ul style="list-style-type: none"> Құрылғыны пайдаланбас бұрын, есікте киім немесе бөгде зат қысылып қалмағанын тексеріңіз. Су үздіксіз ақса, LG Electronics тұтынушылық ақпараттық орталығына хабарласыңыз.
Кептіру бағдарламасы аяқталғаннан кейін құрылғы өздігінен іске қосылады және кідіреді.	Анти қатпар опциясы осылай жұмыс істейді. <ul style="list-style-type: none"> Қыртысқа қарсы опция орнатылғанын тексеріңіз. Бұл опция салынған кір кептіру бағдарламасынан кейін бірден алынбаған жағдайда пайда болатын қыртыстардың алдын алуға арналған. Бұл опция орнатылған соң, құрылғы 10 секунд бойы жұмыс істейді және 5 минут бойы кідіреді. Бұл опция 2 сағатқа дейін жұмыс істейді.

Кір жуу сапасы

Белгілер	Ықтимал себебі мен шешімі
Киімдердің кебуіне тым көп уақыт кетеді.	Кір тиісті түрде сұрыпталмаған. <ul style="list-style-type: none"> Ауыр заттарды жеңіл заттардан бөліңіз. Үлкенірек және ауырлау заттардың кебуіне ұзағырақ уақыт кетеді. Ауыр заттар бар кірдегі жеңіл заттар датчикті алдауы мүмкін, өйткені жеңіл заттар тезірек кебеді.

Белгілер	Ықтимал себебі мен шешімі
<p>Киімдердің кебуіне тым көп уақыт кетеді.</p>	<p>Ауыр маталардың үлкен жүктемесі.</p> <ul style="list-style-type: none"> • Ауыр маталардың кебуіне ұзағырақ уақыт кетеді, өйткені олар көбірек ылғалды ұстайды. Үлкен және ауыр маталар үшін кептіру уақыттарын азайтуға және үйлесімдірек уақыттарды сақтауға көмектесу үшін бұл заттарды үйлесімді өлшемді кішірек кірлерге бөліңіз.
	<p>Құрылғының басқару элементтері тиісті түрде орнатылмаған.</p> <ul style="list-style-type: none"> • Кептіріп жатқан кір түрі үшін тиісті басқару параметрлерін пайдаланыңыз. Кейбір кірлер тиісті кептіру үшін кептіру деңгейі параметрін реттеуді қажет етуі мүмкін.
	<p>Түк сүзгісін тазалау керек.</p> <ul style="list-style-type: none"> • Түк сүзгісінен әр бағдарламадан кейін түкті кетіріңіз. Түкті кетіргеннен кейін кір немесе бітелгенін көру үшін түк сүзгісін жарыққа ұстаңыз. жаңа ванна сүлгілері сияқты түктің көп мөлшерін тудыратын кейбір жүктемелерде бағдарлама барысында бағдарламаны кідірту және сүзгіні тазалау керек болуы мүмкін.
	<p>Үй сақтандырғышы күйіп кеткен, автоматты тоқтатқыш қосылған немесе қуатты өшіру орын алды.</p> <ul style="list-style-type: none"> • Автоматты тоқтатқышты қайта орнатыңыз немесе сақтандырғышты ауыстырыңыз. Сақтандырғыш сыйымдылығын арттырмаңыз. Тізбек артық жүктелген болса, оны білікті маманға түзетіңіз.
	<p>Құрылғы шамадан артық жүктелген.</p> <ul style="list-style-type: none"> • Кептіру өнімділігі және тиімділігі жақсырақ болуы үшін өте үлкен кірді кішірек кірлерге бөліңіз.
<p>Кептіру уақыты тұрақты емес.</p>	<p>Жылу параметрлері, жүктеу өлшемі немесе киімдердің ылғалдылығы тұрақты емес.</p> <ul style="list-style-type: none"> • Кірдің кебу уақыты пайдаланылатын жылу түріне (электр), кір өлшеміне, мата түріне, киімдердің ылғалдылығына және түк сүзгісіне байланысты өзгеріп отырады. Тіпті құрылғыдағы теңгерілмеген кір де нашар айналуы тудырып, ұзағырақ кебетін ылғалдырақ киімдерге әкелуі мүмкін.
<p>Киімдерде май немесе кір дақтар қалған.</p>	<p>Мата жұмсартқышы дұрыс емес пайдаланылған.</p> <ul style="list-style-type: none"> • Құрылғыда кептірілетін киім-кешекті жуғанда, мата жұмсартқышының өндірушісі ұсынатын мата жұмсартқышының дұрыс мөлшерін пайдаланыңыз.
	<p>Таза және кір киімдер бірге кептірілуде.</p> <ul style="list-style-type: none"> • Құрылғыны тек таза заттарды кептіру үшін пайдаланыңыз. Кір киімдердің кірі бір немесе кейінгі жүктемелердегі таза киімдерге жұғуы мүмкін.

76 АҚАУЛАРДЫ ІЗДЕУ ЖӘНЕ ЖОЮ

Белгілер	Ықтимал себебі мен шешімі
<p>Киімдерде май немесе кір дақтар қалған.</p>	<p>Құрылғыға салу алдында киімдер тиісті түрде тазаланбаған немесе шайылмаған.</p> <ul style="list-style-type: none"> Кептірілген киімдердегі дақтар жуу процесінің барысында кетпеген дақтар болуы мүмкін. Киімдер кір жуу машинаңыздың және жуғыш заттың нұсқауларына сай толығымен тазаланып немесе шайылып жатқанын тексеріңіз. Кейбір қиын кірлер жуу алдында алдын ала өңдеуді қажет етуі мүмкін.
<p>Киімдердің қыртыстары бар.</p>	<p>Киімдер тым ұзақ кептірілген (артық кептірілген).</p> <ul style="list-style-type: none"> Киім-кешекті артық кептіру киімдердің қыртыстануына әкелуі мүмкін. Қысқарақ кептіру уақытын қолданып көріңіз. <p>Киімдер бағдарлама аяқталғаннан кейін құрылғыда тым ұзаққа қалдырылған.</p> <ul style="list-style-type: none"> Без складок (Қыртыссыз) опциясын пайдаланыңыз.
<p>Киімдердің отырады.</p>	<p>Киімді күту туралы нұсқаулар орындалып жатқан жоқ.</p> <ul style="list-style-type: none"> Киімдер отырмауы үшін әрқашан матаны күту туралы нұсқауларды қараңыз және орындаңыз. Кейбір маталар жуғанда табиғи отыруы мүмкін. Басқа маталарды жууға болады, бірақ құрылғыда кептіргенде отырады.
<p>Киімдерде түк қалған.</p>	<p>Түк сүзгісі тиісті түрде тазаланбаған.</p> <ul style="list-style-type: none"> Түк сүзгісінен әр бағдарламадан кейін түкті кетіріңіз. Түкті кетіргеннен кейін кір немесе бітелгенін көру үшін түк сүзгісін жарыққа ұстаңыз. Ол кір болып көрінсе, тазалау туралы нұсқауларды орындаңыз. Түктің көп мөлшерін тудыратын кейбір жүктемелерде бағдарлама барысында түк сүзгісін тазалау керек болуы мүмкін. <p>Киім-кешек дұрыс сұрыпталған жоқ.</p> <ul style="list-style-type: none"> Кейбір маталар түк тудырады (яғни, үлпілдеген ақ мақта сүлгі) және оларды түк ұстап қалатын киімдерден (яғни, қара зығыр шалбардан) бөлек кептіру керек. <p>Құрылғы шамадан артық жүктелген.</p> <ul style="list-style-type: none"> Кептіру үшін өте үлкен жүктемелерді кішірек жүктемелерге бөліңіз. <p>Қалталарда сүлгі, қағаз, т.б. қалдырылған.</p> <ul style="list-style-type: none"> Киімдерді кептіру алдында қалталарды мұқият тексеріңіз.
<p>Кептіруден кейін киімдерде артық статикалық тоқ болады.</p>	<p>Киімдер тым ұзақ кептірілген (артық кептірілген).</p> <ul style="list-style-type: none"> Киім-кешекті артық кептіру статикалық токтың жиналуына себеп болады. Параметрлерді реттеңіз және кептіру уақытын азайтыңыз. <p>Синтетикалық киімдерді кептіргенде, ұзақ басып тұрыңыз немесе синтетикалық киім араласып кетеді.</p> <ul style="list-style-type: none"> Әдетте бұл маталар статикалық тоқты жинауға көбірек бейім келеді. Мата жұмсартқышын пайдаланып көріңіз немесе қысқарақ «Таймермен кептіру уақыты» параметрлерін пайдаланыңыз.

Белгілер	Ықтимал себебі мен шешімі
<p>Кептіру бағдарламасынан кейін киімдерде дымқыл жерлер бар.</p>	<p>Өте үлкен жүктеме немесе өте шағын жүктеме. Жапқыш немесе сырмалы мақталы көрпе сияқты бір үлкен зат.</p> <ul style="list-style-type: none"> • Заттар тым тығыз салынса немесе тым сирек салынса, датчикке кірдің кебу деңгейін анықтау қиын соғуы мүмкін. Өте шағын кірлер үшін «Таймермен кептіру» бағдарламасын пайдаланыңыз. • Жапқыштар немесе мақталы сырмалы көрпелер сияқты үлкен заттар кейде тығыз оралып қалуы мүмкін. Сыртқы қабаттар кебеді және датчиктерде тіркеледі, ал ішкі өзек дымқыл болып қалады. Бір үлкен затты кептіргенде, бағдарламаны бір рет немесе екі рет кідірту және жаю және кез келген дымқыл аумақтар ашылатындай затты қайта орналастыру көмектесуі мүмкін. • Кептіру бағдарламасы аяқталғаннан кейін, өте үлкен жүктемеден қалған бірнеше дымқыл затты немесе үлкен заттағы бірнеше дымқыл нәрселерді кептіру үшін түк сүзгісін босатыңыз, содан кейін заттарды кептіру үшін «Таймермен кептіру» бағдарламасын орнатыңыз.

Жалпы

Wi-Fi

Белгілер	Ықтимал себебі мен шешімі
<p>Тұрмыстық жабдығыңыз бен смартфонның Wi-Fi желісіне қосылмаған.</p>	<p>Wi-Fi желісіне қосылу үшін пайдаланып жатқан құпиясөзіңіз дұрыс емес.</p> <ul style="list-style-type: none"> • Смартфоныңызға қосылған Wi-Fi желісін тауып, жойыңыз да, құрылғыңызды LG ThinQ арқылы тіркеңіз. <p>Смартфоныңыздың мобильді деректері қосулы.</p> <ul style="list-style-type: none"> • Смартфонның Мобильді деректер функциясын өшіріп, құрылғыны Wi-Fi желісі арқылы тіркеңіз. <p>Сымсыз желі атауы (SSID) қате орнатылды.</p> <ul style="list-style-type: none"> • Сымсыз желінің атауы (SSID) ағылшын әріптері мен сандардан тұруы қажет. (Ерекше таңбаларды қолданбаңыз). <p>Роутердің жиілігі 2,4 ГГц емес.</p> <ul style="list-style-type: none"> • Жиілігі 2,4 ГГц болатын роутерге ғана қолдау көрсетіледі. Сымсыз роутер жиілігін 2,4 ГГц мәніне орнатып, жабдықты сымсыз роутерге қосыңыз. Роутер жиілігін тексеру үшін, интернет қызметтік провайдеріне немесе роутер өндірушісіне хабарласыңыз. <p>Жабдық пен роутердің арасы тым алыс.</p> <ul style="list-style-type: none"> • Жабдық пен роутердің арасы тым алыс болса, сигнал әлсіз болып, байланыс дұрыс конфигурацияланбауы мүмкін. Роутерді жабдыққа жақын орнататырыңыз.

78 АҚАУЛАРДЫ ІЗДЕУ ЖӘНЕ ЖОЮ

Қосымша ақпарат

Өндіру күні

Өндірілген күні құралдың жағында орналасқан жапсырмада көрсетіледі.

Күннің форматы: aa/жжжж.

Сертификаттау туралы ақпарат

Біздің құралдардың сапа куәлігі туралы, куәліктің нөмірі туралы және оның жарамдылық мерзімі туралы мағлұматты сіз LG-дың Тұтынушыға қызмет көрсету орталығынан тегін телефон бойынша біле аласыз.

Еске салу

Еске салу

Еске салу



EAC