

Полностью автоматическая стиральная машина

Модель: WM-ELC81WG, WM-ELC80YG

РУКОВОДСТВО ПОЛЬЗОВАТЕЛЯ

- **Операционная система в одно касание.**
- **Тихая стирка благодаря инновационному дизайну с пониженным уровнем шума**
- **Перед началом эксплуатации стиральной машины внимательно и полностью прочитайте эту инструкцию. Спасибо!**



| СОДЕРЖАНИЕ | Страница |
|-------------------------------------------------------|----------|
| ДЕТАЛИ И ФУНКЦИИ | 2 |
| БЕЗОПАСНОСТЬ ПРИ ЭКСПЛУАТАЦИИ СТИРАЛЬНОЙ МАШИНЫ | 3 |
| ИНСТРУКЦИЯ ПО УСТАНОВКЕ | 4 |
| ТРЕБОВАНИЯ К ЭЛЕКТРОПИТАНИЮ | 5 |
| ПОДКЛЮЧЕНИЕ ВОДОЗАБОРНОГО ШЛАНГА | 6 |
| ЭКСПЛУАТАЦИЯ СТИРАЛЬНОЙ МАШИНЫ | 7 |
| ФУНКЦИИ ПАНЕЛИ УПРАВЛЕНИЯ | 8 |
| ПРОЦЕДУРА СТИРКИ И ВЫБОР ПРОГРАММЫ | 9 |
| ОБЩАЯ ПРОЦЕДУРА ЭКСПЛУАТАЦИИ | 11 |
| УХОД ЗА СТИРАЛЬНОЙ МАШИНОЙ | 12 |
| ОЧИСТКА ФИЛЬТРА | 13 |
| УДАЛЕНИЕ ПЯТЕН | 14 |
| ВЫЯВЛЕНИЕ И УСТРАНЕНИЕ НЕИСПРАВНОСТЕЙ | 15 |
| СПЕЦИФИКАЦИЯ | 16 |

ОБРАЩЕНИЕ К ПОЛЬЗОВАТЕЛЮ

Благодарим вас за приобретение устройства DAEWOO.

Стиральные машины DAEWOO просты в использовании, экономят ваше время и помогают эффективнее вести домашнее хозяйство.

Данное руководство содержит важную информацию о правильной и безопасной эксплуатации и обслуживании вашей стиральной машины.

Пожалуйста, прочтите его внимательно.

ДЕТАЛИ И ФУНКЦИИ



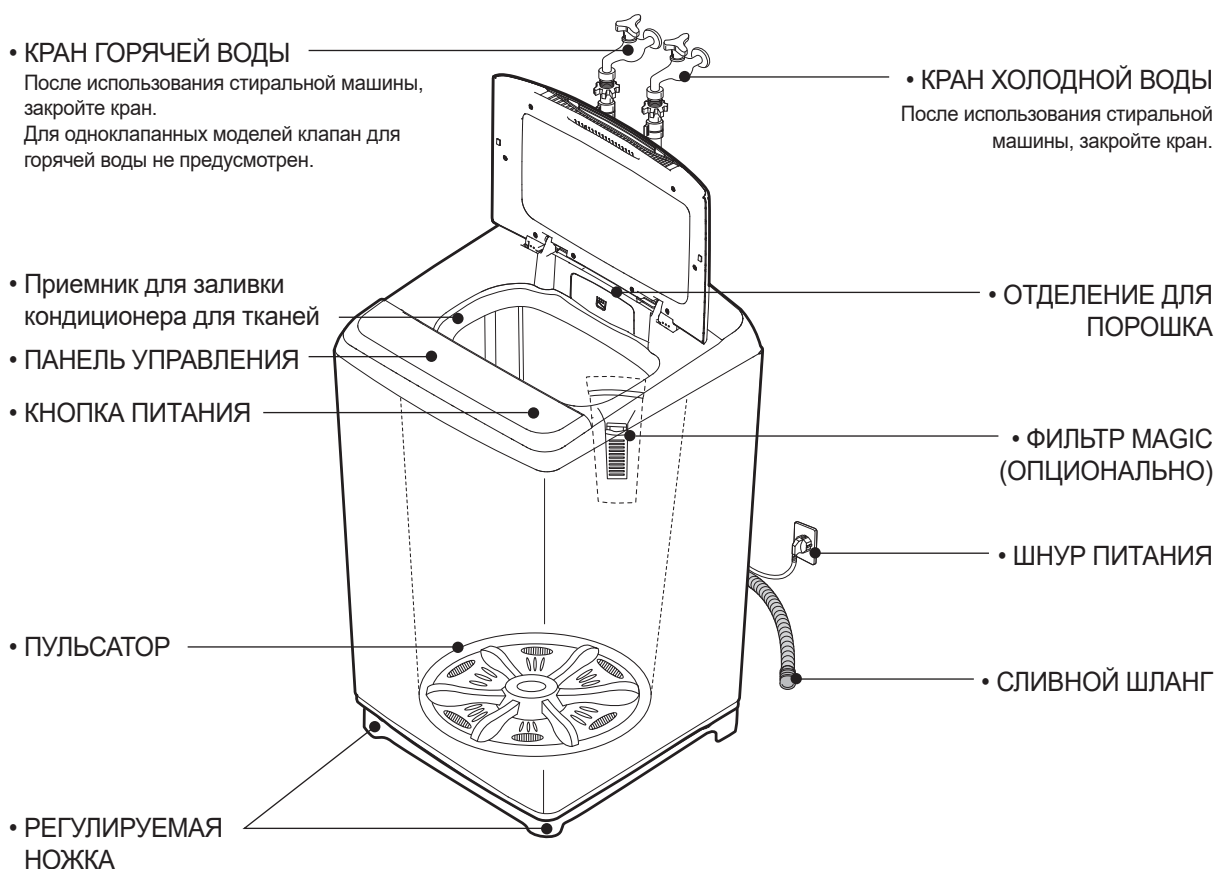

На этой странице демонстрируются детали и функции вашей стиральной машины. Ознакомьтесь со всеми деталями и функциями перед началом использования вашей стиральной машины.

ПРИМЕЧАНИЕ

- Иллюстрации могут отличаться от модели вашей стиральной машины. Они приводятся с целью показать различные функции всех моделей. Ваша модель может иметь не все функции.

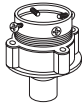
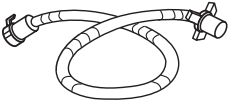
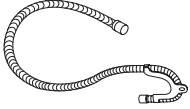

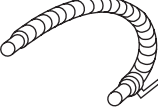
АКСЕССУАРЫ

| | | | |
|-------------------------------------------------------------------------------------|-------------------------------------------------------------------------------------|---------------------------------------------------------------------------------------|---------------------------------------------------------------------------------------|
| НИЖНЯЯ КРЫШКА (ОПЦИОНАЛЬНО) | АДАПТЕР ДЛЯ ПОДВОДА ВОДЫ | ВОДОЗАБОРНЫЙ ШЛАНГ | |
|  |  |  | |
| СЛИВНОЙ ШЛАНГ (ДЛЯ НАСОСА) | ХОМУТ СЛИВНОГО ШЛАНГА (ОПЦИОНАЛЬНО) | СЛИВНОЙ ШЛАНГ (ДЛЯ МОДЕЛИ БЕЗ НАСОСА) | ВПУСКНОЙ ШТУЦЕР (ОПЦИОНАЛЬНО) |
|  |  |  |  |

БЕЗОПАСНОСТЬ ПРИ ЭКСПЛУАТАЦИИ СТИРАЛЬНОЙ МАШИНЫ

Сохраните это руководство

Ваша безопасность важна для нас.

Для снижения риска пожара, поражения электрическим током или получения травм при использовании стиральной машины соблюдайте следующие предосторожности.

Прочтите все инструкции перед началом использования вашей машины.

- Рядом со стиральной машиной не следует хранить воспламеняющиеся жидкости (растворители, керосин, бензин и т. п.).
Не добавляйте воспламеняющиеся жидкости в воду для стирки. Эти вещества легко испаряются и могут стать причиной пожара или взрыва.
- После начала цикла не открывайте дверцу вращающегося барабана, пока машина не остановится полностью.
- Не мешайте рабочему процессу машины.
- Устройство не рассчитано на использование детьми и лицами с ограниченными возможностями без контроля со стороны.
- Необходимо следить, чтобы маленькие дети не играли с устройством.
- В случае повреждения сетевого шнура для его замены следует обратиться к изготовителю, сотрудникам авторизованного сервисного центра или другим специалистам с аналогичной квалификацией. Это позволит избежать опасности при работе прибора.
- Если устройство подключается к сети через удлинитель или подобное приспособление, такие вспомогательные устройства должны быть установлены так, чтобы на них не попадали капли и брызги воды и чтобы они не подвергались воздействию избыточной влажности.

Пожалуйста...

- Допускайте к установке, ремонту или замене деталей в машине только квалифицированных лиц.
- Правильно ухаживайте за стиральной машиной.
- Защищайте устройство от влияния погодных условий и не устанавливайте в местах, где температура может опускаться ниже нуля.
- Не устанавливайте стиральную машину в местах со слишком высокой влажностью. Это может привести к поражению электрическим током или короткому замыканию.
- Подключайте машину к подходящим розеткам, электросети, водопроводу и сливной системе.
- Правильно заземлите стиральную машину.

Будьте ответственны.

- Не стирайте стекловолоконные материалы.
Мелкие частицы стекловолокна могут прилипнуть к тканям при следующих загрузках и вызвать раздражение или повреждение кожи.
- Не используйте одновременно хлорсодержащие отбеливатели, аммиак или кислоты (например, уксус или средство от коррозии) при одной и той же стирке. При этом могут образовываться опасные газы.
- Не используйте горячую воду, если ее стандартная температура превышает 50 °C (122 °F).
Это может привести к деформации пластмассовых деталей.
- Не допускайте попадания воды на панель управления и заднюю крышку стиральной машины.
- Это может стать причиной возгорания или поражения электрическим током.
- В случае модели с двойным клапаном следует обратить внимание, что подключение только одного входного клапана холодной воды при выбранной горячей или теплой температуре может привести к утечке из неподключенного клапана.
- Перед обслуживанием машины отключите ее от сети питания. (Будьте ответственны)
- Устройство не должно использоваться лицами (в том числе детьми) с ограниченными физическими, сенсорными или умственными способностями, а также с недостаточным уровнем опыта и знаний без должного надзора или инструктирования.
- Дети не должны играть с устройством.
- Очистка и пользовательское обслуживание не должны производиться детьми без контроля взрослых.
- Детям до 3 лет не следует приближаться к машине без надзора взрослых.
- Не позволяйте детям играть с хлорвиниловыми мешками, это может привести к удушью.

ИНСТРУКЦИЯ ПО УСТАНОВКЕ

Выбор места для стиральной машины

Проверьте место установки стиральной машины. Убедитесь, что у вас есть все необходимое для правильной установки.

Вы несете ответственность за надлежащую установку

- Не размещайте и не храните машину при температуре ниже 0 °C (32 °F) во избежание повреждений, связанных с замерзанием.
- Установите стиральную машину на твердом горизонтальном полу.

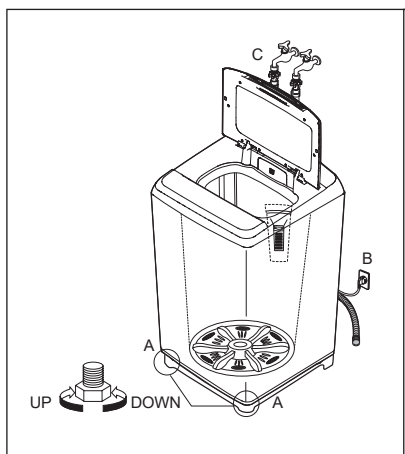

Если стиральная машина установлена на неустойчивой поверхности, она может производить сильный шум, вибрировать и функционировать со сбоями.

Если стиральная машина установлена неровно, отрегулируйте переднюю ножку (A), увеличив или уменьшив ее длину для обеспечения горизонтального положения.

- Требуется наличие заземленной электрической розетки (B), расположенной в пределах 20 см напротив нижней задней части корпуса стиральной машины (опционально).
- Подводы холодной и горячей воды (C) должны располагаться в пределах 1 м напротив верхней задней части корпуса стиральной машины, давление должно составлять 0,3 кгф/см² - 8 кгф/см² (2,94 Н/см² - 78,4 Н/см²).

Система слива

Не забудьте установить сливной шланг перед началом эксплуатации стиральной машины. В упаковочной таре имеется сливной шланг.

| Модель без насоса | Модель с насосом |
|---------------------------------------------------------------------------------------------------------------------------------------------------------------------------------------------------------------------------|----------------------------------------------------------------------------------------------------------------------------------------------------------------------------------------------------------------------------|
| <ul style="list-style-type: none">• Подсоедините сливной шланг к сливному отверстию на задней стенке стиральной машины.  | <ul style="list-style-type: none">• Подсоедините сливной шланг к сливному отверстию на задней стенке стиральной машины.  |

ПРИМЕЧАНИЕ

- Ковер не должен мешать циркуляции воздуха через вентиляционные отверстия в нижней части стиральной машины.

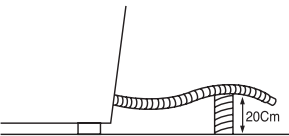
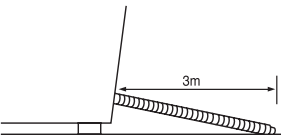
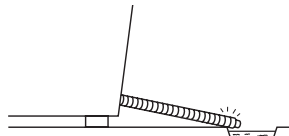
| Модель без насоса | | |
|-------------------------------------------------------------------------------------------------------------------------------------------------------------------------------------------------------------------------|----------------------------------------------------------------------------------------------------------------------------------------------------------------|-----------------------------------------------------------------------------------------------------------------------------------------------------------|
| <p>① Если сливной шланг проходит через дверной порог. Сливной шланг должен располагаться на высоте не более 20 см от низа машины.</p>  | <p>② При удлинении сливного шланга. Общая длина не должна превышать 3 м.</p>  | <p>③ Следите, чтобы конец сливного шланга не был погружен в воду.</p>  |

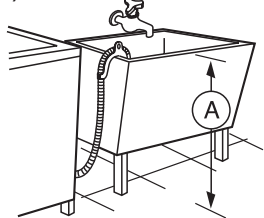
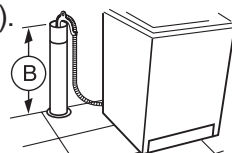
| Модель с насосом | |
|------------------------------------------------------------------------------------------------------------------------------------------------------------------------------------------------------------------------------------------------------------|----------------------------------------------------------------------------------------------------------------------------------------------------------------------------------------------------------------------------------------------------------------------------------------------------------------------------------------------------------------------|
| Сливная система для раковины | Сливная система для канализационного стояка |
| <ul style="list-style-type: none"> Верхняя часть раковины должна быть расположена на уровне не ниже 86 см (34 дюйма) и не выше 130 см от дна машины (A)  | <ul style="list-style-type: none"> Диаметр стояка должен составлять 3 см, а пропускная способность - минимум 30 литров в минуту. Верхняя часть раковины должна быть расположена на уровне не ниже 86 см (34 дюйма) и не выше 130 см от дна машины (B).  |

ТРЕБОВАНИЯ К ЭЛЕКТРОПИТАНИЮ

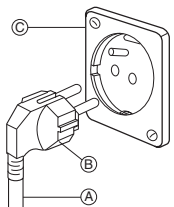

| ПРЕДУПРЕЖДЕНИЕ | <p>опасность поражения электрическим током: несоблюдение этих инструкций может повлечь за собой смерть или серьезные травмы.</p> |
|---------------------------------------------------------------------------------------------------------------------------------------------------------------------------------------------------------------------------|-------------------------------------------------------------------------------------------------------------------------------------------------------------------------------------------------------------------------------------------------------------------------------------------------------------------------------------------------------------------------------------------------------------|
| <ul style="list-style-type: none"> Для этой машины требуется электрическое заземление Если вилка не подходит к розетке, пригласите квалифицированного электрика для установки подходящей розетки. | <ul style="list-style-type: none"> Не заземляйте машину на газопроводную трубу. Не заменяйте вилку на шнуре питания. Если вы не уверены в правильности заземления стиральной машины, обратитесь к квалифицированному электрику. |
| Рекомендованный метод заземления | |
|  | <p>В целях вашей личной безопасности машина должна быть заземлена. Стиральная машина имеет шнур питания (A) с заземляющей вилкой (B). Для снижения риска поражения электрическим током вилку нужно вставлять в подходящую стенную розетку с заземлением (C). Если розетки с заземлением нет, пользователь обязан обратиться к квалифицированному электрику для установки стенной розетки с заземлением.</p> |

ПОДКЛЮЧЕНИЕ ВОДОЗАБОРНОГО ШЛАНГА

Будьте внимательны и не перепутайте горячую и холодную воду.

При использовании только одного водозаборного шланга или одного входного клапана соедините водозаборный шланг с входным клапаном холодной воды.

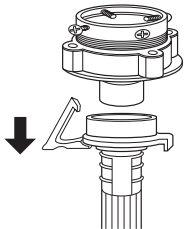
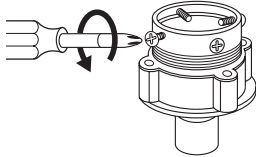
Для обычного крана

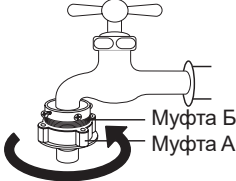
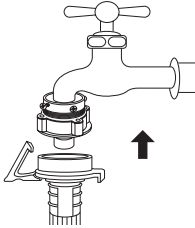
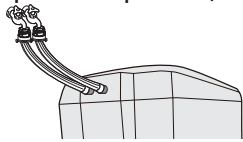
| | | |
|-------------------------------------------------------------------------------------------------------------------------------------------------------------------------------|-------------------------------------------------------------------------------------------------------------------------------------------------------------------------------|----------------------------------------------------------------------------------------------------------------------------------------------------------------------------------------------------------------------------------------------------------------------------------------------------------------------------------------------------|
| <p>① Потяните втулку водозаборного шланга, чтобы отсоединить его от адаптера для крана.</p>  | <p>② Ослабьте четыре винта адаптера так, чтобы его можно было вставить в кран.</p>  | <p>③ Вставьте адаптер в водопроводный кран и равномерно затяните все четыре винта, надавливая на адаптер так, чтобы резиновая прокладка плотно прилегалась к крану.</p>  |
| <p>④ Снимите ленту и прочно прикрутите соединительную муфту Б к муфте А.</p>  | <p>⑤ Подсоедините водозаборный шланг к адаптеру, потянув вниз втулку на конце шланга.</p>  | <p>⑥ Подсоедините адаптер для водозаборного шланга к водозаборному отверстию стиральной машины, повернув его по часовой стрелке для прочной фиксации.</p>  <p>• Проверьте, чтобы резиновая прокладка находилась внутри адаптера для водозаборного шланга.</p> |

Для винтового крана

| | | |
|--------------------------------------------------------------------------------------------------------------------------------------------------------------------------|----------------------------------------------------------------------------------------------------------------------------------------------|---------------------------------------------------------------------------------------------------------------------------------------------------------------------------------------------------------------------------------------------------------------------------------|
| <p>① Подсоедините водозаборный шланг к крану, туго затянув соединительную муфту.</p>  | <p>② При необходимости подсоедините впускной штуцер.</p>  | <p>③ Подсоедините адаптер для водозаборного шланга к водозаборному отверстию стиральной машины и поверните его для фиксации.</p>  <p>* Убедитесь, что прокладка находится в отверстии.</p> |
|--------------------------------------------------------------------------------------------------------------------------------------------------------------------------|----------------------------------------------------------------------------------------------------------------------------------------------|---------------------------------------------------------------------------------------------------------------------------------------------------------------------------------------------------------------------------------------------------------------------------------|

ЭКСПЛУАТАЦИЯ СТИРАЛЬНОЙ МАШИНЫ

Для достижения оптимальных результатов стирки нужно правильно эксплуатировать стиральную машину. Этот раздел предоставит вам необходимую информацию.

Подготовка белья к стирке

- Застегните молнии, кнопки и крючки на одежде, чтобы они не образовали затяжек на ткани. Снимите все значки, пряжки и другие твердые предметы, которые могут поцарапать машину изнутри.
- Освободите карманы и выверните их наизнанку.
- Отогните манжеты и выверните изделия из синтетики наизнанку, чтобы избежать образования катышков.
- Завяжите шнурки и пояса, чтобы они не запутались.
- Удалите с одежды пятна сильных загрязнений или красящих веществ. (См. «Удаление пятен» на стр. 14)

Сортировка

- Разделите сильно загрязненные и слабо загрязненные вещи, даже если они обычно стираются вместе.
- Отделите темные вещи от светлых, выцветающие ткани от невыцветающих.

Загрузка

- Загружайте в стиральную машину умеренное количество вещей. Белье должно свободно перемещаться в барабане с водой для лучшего отстирывания и отсутствия складок.
- Правильно загрузите машину и выберите подходящие настройки объема загрузки. Превышение объема загрузки или выбор меньшего значения объема загрузки, чем вы положили в машину, может привести к следующему:
 - низкое качество стирки
 - сильное сминание белья
 - появление большого количества катышков
 - ускорение износа (от трения вещей друг об друга)
- При каждой загрузке смешивайте мелкие вещи с крупными. Загружайте вещи равномерно для обеспечения баланса барабана. Разбалансировка может привести к возникновению вибраций во время отжима.
- Уменьшайте время стирки при загрузке небольшого количества вещей. Малая загрузка требует менее продолжительной стирки.
- Используйте настройку большой загрузки для уменьшения сминания вещей, если вы стираете одежду из несминаемой ткани или трикотаж с содержанием синтетики. Для этих вещей нужно больше свободного пространства, чем для более тяжелых (полотенца, джинсы).

ФУНКЦИИ ПАНЕЛИ УПРАВЛЕНИЯ

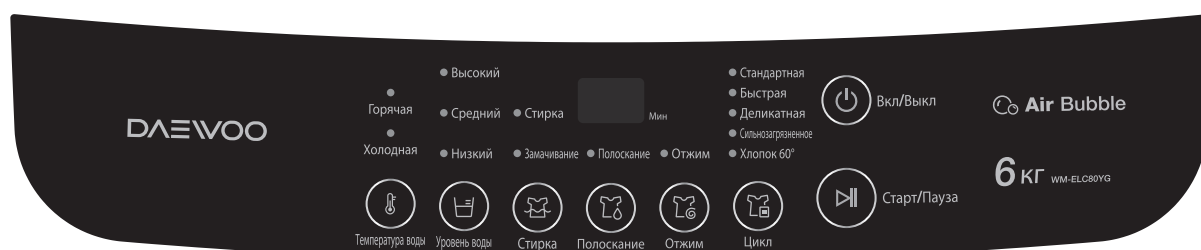

| | |
|----------------------------------------------------------------------------------------------------------------|--------------------------------------------------------------------------------------------------------------------------------------------------------------------------------------------------------------------------------------------------------------------------------------------------------------------------------------------|
|  Вкл/Выкл | <ul style="list-style-type: none"> • Нажмите эту кнопку, чтобы включить или отключить питание. |
|  Температура воды | <ul style="list-style-type: none"> • Кнопка может использоваться для выбора температуры подачи воды. • При нажатии этой кнопки, будет воспроизведена предыдущая температура воды. ХОЛОДНАЯ → ХОЛОДНАЯ+ГОРЯЧАЯ → ГОРЯЧАЯ • Для моделей с одним клапаном функция выбора температуры стирки отсутствует. |
|  Уровень воды | <ul style="list-style-type: none"> • Эта кнопка может использоваться для изменения объема воды в соответствии с типом загружаемого белья. • При нажатии этой кнопки уровень воды выбирается в следующем порядке: СРЕДНИЙ → ВЫСОКИЙ → НИЗКИЙ |
|  Стирка Полоскание Отжим | <ul style="list-style-type: none"> • Кнопка предназначена для выбора одного из процессов или сочетания каждого из процессов (стирка, полоскание, отжим) (См. стр. 14) |
|  Цикл Отжим | <ul style="list-style-type: none"> • При необходимости изменить время стирки, полоскания, необходимо нажать на данную кнопку, завершив выбор каждого процесса соответствующей кнопкой. Также данная кнопка может использоваться только для отжима. (См. стр. 14) |
|  Цикл | <ul style="list-style-type: none"> • Кнопка может использоваться для выбора полностью автоматической программы. • При нажатии на эту кнопку, программа выбирается в следующем порядке: Стандартная → Быстрая → Деликатная → Сильнозагрязненное белье → ХЛОПОК (60°) |
|  Старт/Пауза | <ul style="list-style-type: none"> • Работа будет временно остановлена и продолжится после повторного нажатия. • Если вы хотите изменить программу в ходе работы, нажмите кнопку «СТАРТ/ПАУЗА», → затем выберите программу, которую хотите поменять, → после чего снова нажмите на кнопку «СТАРТ/ПАУЗА». |

ПРОЦЕДУРА СТИРКИ И ВЫБОР ПРОГРАММЫ

ПОЛНОСТЬЮ АВТОМАТИЧЕСКИЙ ЦИКЛ

1. СТАНДАРТНАЯ ПРОГРАММА (СЕНСОР);

- Эту программу выбирают для повседневной стирки, кроме стирки особых тканей.
- Интеллектуальный датчик выбирает разные условия стирки, такие как время стирки, количество полосканий, время отжима и уровень воды.
- Нажмите кнопку несколько раз.

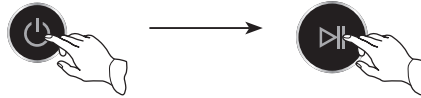

2. ПРОГРАММА БЫСТРОЙ СТИРКИ;

- Данная программа позволит сократить расход воды и время стирки для белья легкой степени загрязнения.
- Нажмите кнопку несколько раз.



3. СТИРКА ДЕЛИКАТНЫХ ТКАНЕЙ;

- Эта программа эффективна для стирки деликатных легкоповреждаемых тканей (шелк, атлас и др.) (ограничение для одного цикла стирки - 1,2 кг)
- Не загружайте для стирки одежду из кожи или замши.
- Используйте только нейтральные моющие средства.
- Температура воды установлена на «ХОЛОДНАЯ»
- Выбор уровня воды не производится.

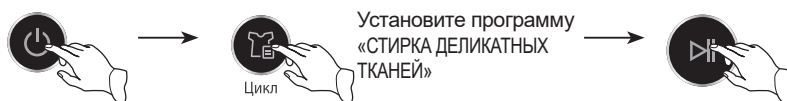

4. ПРОГРАММА СИЛЬНОЗАГРЯЗНЕННОЕ БЕЛЬЕ;

- Данная программа эффективна для стирки очень загрязненного белья (джинсы, постельное белье, одеяла и др.) Нажмите кнопку несколько раз.

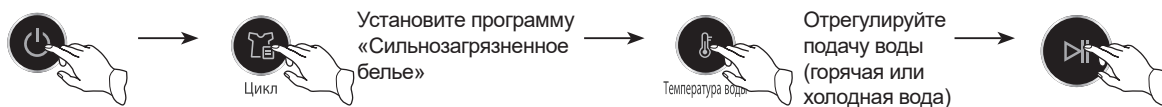

5. ХЛОПОК (60°);

- Программа эффективна для стирки хлопчатобумажных тканей, льна и полотенец.
- Данная программа используется только при подаче воды температурой 60 °С. (Функция подогрева воды отсутствует).

Примечание: При стирке в холодной воде или температуре менее 60 °С эффект от стирки будет сопоставим со Стандартной программой (обычная стирка).



ОДИНОЧНЫЙ ПРОЦЕСС И СОЧЕТАНИЕ ПРОЦЕССОВ

| | |
|-------------------------------------------------------------------------------------------------|-----------------------------------------------------------------------------------------------------------------------------------------------------------------------------------------------------------------------------------------------------------------------------------------------------------------------------------------------------------|
|  Вкл/Выкл | <ul style="list-style-type: none"> • Сначала нажмите кнопку питания. |
|  Стирка | <p>РЕГУЛИРОВАНИЕ ВРЕМЕНИ СТИРКИ</p> <ul style="list-style-type: none"> • При нажатии кнопки регулирования, повтор времени стирки осуществляется в таком порядке: 15 → 18 → 21 → замачивание 30 → замачивание 60 → 3 → 6 → 9 → 12 мин. • При необходимости пропустить процесс стирки, установите время стирки на 0 мин. |
|  Полоскание | <p>РЕГУЛИРОВАНИЕ КОЛИЧЕСТВА ПОЛОСКАНИЙ</p> <ul style="list-style-type: none"> • При нажатии кнопки регулирования, повтор времени полоскания осуществляется в таком порядке: 2 → 3 → 4 → 5 → 1 раз • При необходимости пропустить процесс полоскания, установите количество полосканий на 0 раз. |
|  Отжим | <p>РЕГУЛИРОВАНИЕ ВРЕМЕНИ ОТЖИМА</p> <ul style="list-style-type: none"> • При нажатии кнопки регулирования, повтор времени отжима осуществляется в таком порядке: 5 → 7 → 9 → 1 → 3 мин. • При необходимости пропустить процесс отжима, установите время отжима на 0 мин. |
|  Старт/Пауза | <ul style="list-style-type: none"> • Нажмите кнопку «Старт». |

УДОБСТВО ИСПОЛЬЗОВАНИЯ ТОЛЬКО ФУНКЦИИ ОТЖИМА

- При необходимости использования только функции отжима, нажмите кнопки в следующем порядке.



ОБЩАЯ ПРОЦЕДУРА ЭКСПЛУАТАЦИИ

1. ДОПОЛНИТЕЛЬНАЯ ВОЗМОЖНОСТЬ

При желании можно добавить отмеренное количество жидкого кондиционера для ткани в отсек для кондиционера для ткани.

- Налейте жидкий кондиционер для ткани в диспенсер в количестве, рекомендуемом на упаковке. Избегайте попадания кондиционера для ткани непосредственно на белье.

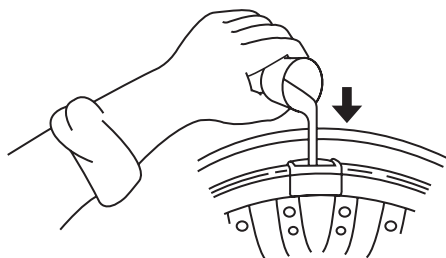

Для заливки
кондиционера (символ)

- Диспенсер предназначен только для жидкого кондиционера.
2. Закройте крышку (дверцу) стиральной машины.
 3. Нажмите кнопку питания.
 4. Выберите цикл. Полностью автоматический цикл предусматривает пять программ; СТАНДАРТНАЯ СТИРКА, БЫСТРАЯ СТИРКА, СТИРКА ДЕЛИКАТНЫХ ТКАНЕЙ, СИЛЬНОЗАГРЯЗНЕННОЕ БЕЛЬЕ, ХЛОПОК (60°) (См. стр. 9)
 5. Нажмите кнопку «СТАРТ/ПАУЗА».

ПРИМЕЧАНИЕ

- При открытии дверцы (крышки) в процессе стирки и отжима, ПУЛЬСАТОР не работает, на блоке программного управления отображается сигнал «LE» и подается звуковая сигнализация.
- При закрытии дверцы (крышки), далее непрерывно выполняется остаток процесса.

УХОД ЗА СТИРАЛЬНОЙ МАШИНОЙ

Правильный уход за вашей стиральной машиной продлит срок ее службы. Этот раздел объясняет, как правильно и безопасно ухаживать за машиной.

Очистка стиральной машины

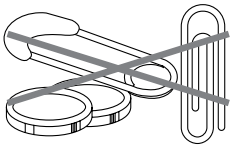
| Внешняя | Внутренняя |
|---------------------------------------------------------------------------------------------------------------------------------------------------------------------------------------------------------------------------------------------------------------------------------------------------------------------------------------------------------------------------------------------------------------------|----------------------------------------------------------------------------------------------------------------------------------------------------------------------------------|
| <p>Стирайте все пятна от моющих средств, отбеливателя и т. п. влажной мягкой салфеткой или губкой. Время от времени протирайте корпус машины для поддержания аккуратного внешнего вида.</p>  | <p>Очищайте машину изнутри смесью 250 мл хлорного отбеливателя и 500 мл моющего средства. Запустите полный рабочий цикл машины. При необходимости повторите процесс.</p> |
| <p>Во избежание повреждения машины следите за тем, чтобы в бак не попадали острые или металлические предметы. Проверяйте карманы одежды перед стиркой — в них не должно оставаться булавок, скрепок, монет, болтов, гаек и т. п. После проверки карманов проверьте также, не попали ли эти предметы в бак машины случайно.</p>  | |

Хранение или перевозка

Устанавливайте и храните машину в месте, где не бывает отрицательных температур. Вода, оставшаяся в шлангах, может замерзнуть и повредить стиральную машину. Если вы храните или перевозите машину в зимнее время, подготовьте ее надлежащим образом.

| Для подготовки машины к зиме | Для возвращения к работе |
|---------------------------------------------------------------------------------------------------------------------------------------------------------------------------------------------------------------------------------------------------------------------|------------------------------------------------------------------------------------------------------------------------------------------------------------------------------------------------------------------------|
| <ul style="list-style-type: none">• Закройте вентиль водопровода.• Отсоедините и слейте воду из водозаборных шлангов.• Запустите машину на цикл слива и отжима (см. стр. 10) на 1 минуту.• Отключите шнур питания от сети. | <ul style="list-style-type: none">• Промойте водопроводные трубки и шланги.• Отсоедините водозаборные шланги.• Закройте вентиль водопровода.• Подключите шнур питания к сети. |

Уход за машиной при длительном неиспользовании

Включайте машину только когда вы находитесь дома.

Если вы в отъезде или не используете машину долгое время, вам следует:

- Отсоединить шнур питания от сети или отключить электричество, которое подведено к стиральной машине.
- Закрывать вентили подачи воды к машине.

Это поможет избежать затопления (в случае скачка давления воды), пока вас не будет дома.

ОЧИСТКА ФИЛЬТРА

Чистка фильтра для удаления ворсинок

| | | |
|-------------------------------------------------------------------------------------------------------------------------|----------------------------------------------------------------------------------------------------------------------------------------------------|------------------------------------------------------------------------------------------------------------------------------------------------------------|
| <p>① Потяните раму фильтра вверх.</p>  | <p>② Выверните фильтр наизнанку, промойте водой от ворсинок.</p>  | <p>③ Верните фильтр в исходное состояние установите раму в гнездо.</p>  |
|-------------------------------------------------------------------------------------------------------------------------|----------------------------------------------------------------------------------------------------------------------------------------------------|------------------------------------------------------------------------------------------------------------------------------------------------------------|

Очистка фильтра поступающей воды

• Проведите очистку фильтра в случае утечки воды из водозаборного отверстия.

| | | | |
|---------------------------------------------------------|----------------------------------------------------------------------------------------------------------------------------------------------------------------|----------------------------------------------------------------------------------------------------------------|----------------------------------------------------------------------------------------------------------------------------------------|
| <p>① Перед очисткой отключите шнур питания от сети.</p> | <p>② Перекройте подачу воды к машине и отсоедините водозаборный шланг.</p>  | <p>③ Достаньте фильтр.</p>  | <p>④ Удалите грязь с фильтра с помощью щетки.</p>  |
|---------------------------------------------------------|----------------------------------------------------------------------------------------------------------------------------------------------------------------|----------------------------------------------------------------------------------------------------------------|----------------------------------------------------------------------------------------------------------------------------------------|

Очистка сливного фильтра

- В случае сливного шланга с моделью, оборудованной насосом, данный фильтр предусмотрен на задней стороне машины.
- Данный фильтр используется для задержания посторонних предметов, таких как нитки, монеты, булавки, пуговицы и т. п.
- Во избежание сбоев в сливной системе необходимо регулярно (после каждых 10 включений стиральной машины) чистить этот фильтр. см. стр.

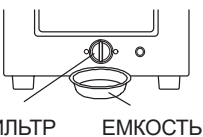
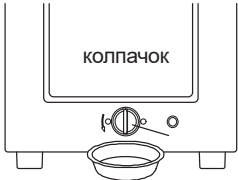
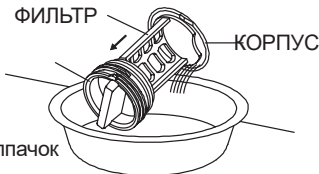
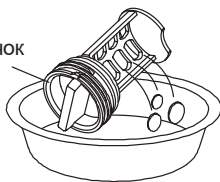
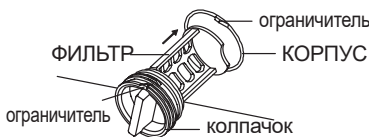
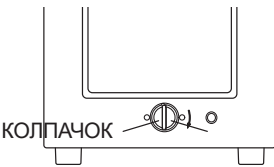
| | | |
|---------------------------------------------------------------------------------------------------------------------------------------------------------------------------------------------------|---------------------------------------------------------------------------------------------------------------------------------------------------------------------------------------------------------------------------------------------------------------------------------------------|---------------------------------------------------------------------------------------------------------------------------------------------------------------------------|
| <p>① Слейте остаток воды в шланге. Установите под фильтр емкость для сбора воды.</p>  <p>ФИЛЬТР ЕМКОСТЬ</p> | <p>② Поверните колпачок против часовой стрелки.</p>  <p>колпачок</p> | <p>③ Извлеките узел фильтра из корпуса.</p>  <p>ФИЛЬТР КОРПУС</p> <p>колпачок</p> |
| <p>④ Очистите сливной фильтр от посторонних предметов.</p>  <p>колпачок</p> | <p>⑤ Установите фильтр в корпус. Поверните колпачок, чтобы отрегулировать положение фильтра в корпусе относительно шланга.</p>  <p>ограничитель ФИЛЬТР КОРПУС</p> <p>ограничитель колпачок</p> | <p>⑥ Плотно закрутите колпачок по часовой стрелке.</p>  <p>КОЛПАЧОК</p> |

УДАЛЕНИЕ ПЯТЕН

Вещи с сильными загрязнениями и пятнами для достижения оптимальных результатов стирки следует предварительно застирывать или замачивать. Замачивание способствует удалению пятен белкового происхождения, например, крови, молока или травы. Предварительная стирка поможет удалить сильные загрязнения.

Правила удаления пятен

- Используйте теплую воду для замачивания или предварительного застирывания пятен. Горячая вода может закрепить пятна.
- Большинство свежих пятен легко поддаются удалению. Старые или въевшиеся пятна могут не отстираться.
- Перед удалением пятна выясните, от чего это пятно, как давно оно образовалось, а также уточните тип ткани и подвержена ли эта ткань выцветанию. (См. этикетку на изделии)
- Стирка и сушка могут закрепить некоторые пятна.
- Начинайте стирать в холодной или теплой воде, горячая вода может закрепить некоторые пятна.
- При отбеливании используйте только отбеливатель, безопасный для данного типа ткани.
- Положите изделие на бумагу или на белую ткань пятном вниз. Нанесите пятновыводитель на ткань с обратной стороны пятна. При этом пятновыводитель будет проникать через ткань, а не через загрязнение.

Инструкция по удалению пятен

| ПЯТНО | КАК УБРАТЬ |
|---------------------------|------------------------------------------------------------------------------------------------------------------------------------------------------------------------------------------------------------------------------------------------------------------------------------------------|
| Кровь | Немедленно промойте ХОЛОДНОЙ водой. Если пятно осталось, замочите изделие в холодной воде с добавлением средства для предварительной стирки с энзимами. |
| Жевательная резинка | Приложите лед в пластиковом пакете, чтобы жевательная резинка затвердела. Соскоблите как можно больше жевательной резинки и протрите остатки уайт-спиритом. |
| Какао, шоколад | Протрите губкой с ХОЛОДНОЙ водой и замочите в средстве для предварительной стирки с энзимами. Если пятно осталось, натрите пятно небольшим количеством моющего средства и прополощите в холодной воде. |
| Кофе | Быстро замойте его и прополощите в ХОЛОДНОЙ воде. Натрите пятно небольшим количеством моющего средства и постирайте при температуре, максимально разрешенной для данного типа ткани. |
| Сливки, молоко, мороженое | Прополощите в ХОЛОДНОЙ воде и постирайте в обычном режиме. Если пятно осталось, промокните его губкой с уайт-спиритом. |
| Дезодорант | Натрите загрязнение белым уксусом, а затем прополощите в ХОЛОДНОЙ воде. Промокните губкой с уайт-спиритом. Обработайте загрязненный участок средством для предварительной стирки с энзимами. |
| Яйцо | Замочите в ХОЛОДНОЙ воде с добавлением средства для предварительной стирки с энзимами, прополощите и стирайте в обычном режиме. |
| Кондиционер для тканей | Натрите загрязненный участок мылом и стирайте в обычном режиме. |
| Пятна от фруктов | Как можно быстрее протрите пятно ХОЛОДНОЙ водой. Вотрите в пятно немного моющего средства, после чего стирайте в обычном режиме. |
| Трава | Промокните губкой с уайт-спиритом. Вотрите немного средства для предварительной стирки с энзимами и постирайте в обычном режиме. |
| Жир и масло | Положите изделие на абсорбирующую ткань пятном вниз, чтобы можно было обработать пятно с обратной стороны. Промокните губкой с уайт-спиритом или средством для сухой чистки. Стирайте в обычном режиме. |
| Железо или ржавчина | Промокните пятно лимонным соком с солью и разместите на солнце. Стирайте в обычном режиме. |
| Помада | Промокните губкой с денатурированным спиртом и стирайте в обычном режиме. |
| Плесень | Стирайте в ТЕПЛОЙ воде с добавлением моющего средства. Смочите загрязненный участок лимонным соком, дайте ему высохнуть на солнце, после чего стирайте в обычном режиме. Если пятно осталось, а данный тип ткани позволяет применение отбеливателя, обработайте пятно отбеливателем. |
| Грязь | Счистите засохшую грязь. Прополощите в холодной воде. Если пятно осталось, вотрите в него небольшое количество моющего средства и постирайте в обычном режиме. |
| Масляная краска | Соскоблите свежую краску и промокните пятно негорючим средством для сухой чистки, после чего постирайте изделие в обычном режиме. |
| Краска на водной основе | Обработайте пятно, пока краска не высохла, прополощите в ТЕПЛОЙ воде и стирайте в обычном режиме. |
| Подпалины | Смочите салфетку в перекиси водорода, наложите ее на поврежденный участок одежды и прижмите разогретым утюгом. |

ВЫЯВЛЕНИЕ И УСТРАНЕНИЕ НЕИСПРАВНОСТЕЙ

Большинство проблем можно легко решить, правильно определив их причину. Прежде чем обращаться в сервисный центр, проверьте, нет ли описания вашей проблемы в следующей таблице.

В случае ошибки, например **UE**, **OE**, **IE** отображающихся на панели управления, для решения проблемы сначала откройте и закройте дверцу (крышку), а затем нажмите на кнопку «СТАРТ/ПАУЗА».

Действия до обращения в сервисную службу

| ПРОБЛЕМА | ЧТО ПРОВЕРИТЬ |
|------------------------------------------------------------------------------------------------------------------------------------------------------------------------------------------------------------------------------------------------------------------------------------------------------------------------------------------------------------------------------------------------------------------------------------------------------------|---------------------------------------------------------------------------------------------------------------------------------------------------------------------------------------------------------------------------------------------------------------------------------------------------------------------------------|
| <ul style="list-style-type: none"> • Машина не работает. | <ul style="list-style-type: none"> • Нет ли сбоев в подаче электроэнергии? • Правильно ли вставлена вилка в розетку? • Исправен ли предохранитель? • Не отключили ли вы подачу питания? • Вы нажимали кнопку «Старт/Пауза»? • Соответствует ли объем воды в машине? |
| <ul style="list-style-type: none"> • Вода не подается; <p>Если подача воды не будет окончена в течение 20 минут, загорится лампа IE, а также будет подан звуковой сигнал, указывающий на проблему.</p> | <ul style="list-style-type: none"> • Подсоединили ли вы водозаборный шланг, открыт ли водопроводный кран? • Не замерз ли водозаборный шланг или кран подачи воды? • Не отключена ли подача воды? • Не засорился ли фильтр шланга поступающей воды посторонними предметами? |
| <ul style="list-style-type: none"> • Машина не сливает воду; <p>Если слив воды не будет окончен в течение выбранного времени, загорится лампа OE, а также будет подан звуковой сигнал, указывающий на проблему.</p> | <ul style="list-style-type: none"> • Не замерз ли сливной шланг? Не забит ли он грязью? • Может ли сливной шланг быть сдавлен или деформирован? • Погружен ли конец сливного шланга в воду? • Не засорился ли сливной корпус насоса? |
| <ul style="list-style-type: none"> • Машина не отжимает белье; <p>при отжиге корпус может потерять равновесие, цикл отжима будет прерван, затем необходимо восстановить равновесие следующим образом: ПОДАЧА ВОДЫ → ПОЛОСКАНИЕ → ОТЖИМ Если состояние по-прежнему окажется несбалансированным, несмотря на выполнение указанной выше операции, загорится лампа UE, а также будет подан звуковой сигнал, указывающий на проблему.</p> | <ul style="list-style-type: none"> • Не скопилось ли все белье в одной части барабана? • Установлена ли машина на ровном полу или испытывает серьезные вибрации? • Может ли крышка быть открытой? (В этом случае загорится лампа LE). |
| <p>Эти случаи не являются сбоями</p> <ul style="list-style-type: none"> • Звук, который вы слышите при поступлении воды, является рабочим звуком водозаборного клапана. • Звук «и-ша», слышимый при остановке машины поступает от автоматического устройства балансировки корпуса. | |

СПЕЦИФИКАЦИЯ

| | |
|------------------------------------|--------------------------------------------------------------------|
| МОДЕЛЬ №: | WM-ELC81WG, WM-ELC80YG |
| Загрузка | 6 кг |
| Скорость отжима | 700об./мин |
| Напряжение | 220В~ |
| Частота | 50 Гц |
| Потребляемая мощность | 450Вт |
| Размеры (ШхВхГ, мм) | 525 x 863 x 535 |
| Размер в упаковке (Ш x Вх Г, мм) | 555 x 875 x 580 |
| Вес нетто/брутто | 25 кг / 29 кг |
| Потребление воды в обычном режиме | 130 л |
| Стандартный уровень воды | • ВЫСОКИЙ (58 Л) • СРЕДНИЙ (44 Л) • НИЗКИЙ (31 Л) |
| Рабочее давление воды | 29 кПа ~ 78 кПа (0,3 кгф/см ² ~ 8 кгф/см ²) |
| Класс энергетической эффективности | G |

В целях усовершенствования устройства технические характеристики и дизайн могут изменяться без предварительного уведомления.



Утилизация электрического и электронного оборудования.

Данный символ на изделии, его комплектующих или упаковке означает, что данное изделие подлежит обязательной утилизации. Пожалуйста, сдайте отработавшее изделие в пункт приема электрического и электронного оборудования для переработки. В некоторых странах, в т.ч. странах ЕС, разработаны специальные схемы сбора единиц отработавшего электрического и электронного оборудования. Соблюдая правила утилизации этого оборудования, Вы внесете свой вклад в сохранение окружающей среды и здоровья человечества. Вторичная переработка материалов сохраняет природные ресурсы. Поэтому, пожалуйста, не выбрасывайте отработавшее оборудование вместе с бытовыми отходами. Более подробную информацию о вторичной переработке оборудования Вы можете получить в сервисе по переработке отходов или в торговой точке, где Вы приобрели данное изделие.

Постановлением правительства РФ №720 утвержден перечень товаров длительного пользования, которые по истечению срока службы могут работать неправильно и стать угрозой для жизни, здоровья потребителя, а также причинить вред его имуществу. Срок службы товара исчисляется с даты продажи. Рекомендуем не использовать товар по истечению срока службы товара. Срок службы данного товара составляет 7 лет.

Изготовитель: “ DONGBU DAEWOO ELECTRONICS CORPORATION”/ ” ДОНГБУ ДЭУ ЭЛЕКТРОНИКС
КОРПОРЕЙШЕН”

Адрес: Daechi-Dong, Dongbu Financial Center 432, Teheran-ro, Gangnam-gu, Seoul/ Дэчи-Донг,
Финансовый Центр Донгбу,
432, Тегеран-ро, Ганнам-гу, Сеул, Республика Корея

Завод-изготовитель: Dongbu Daewoo Electronics (TIANJIN) CO., LTD/ Донгбу Дэу Электроникс
(Тяньцзинь) Ко.,ЛТД Адрес: Washing machine Factory No 150, Kiljo Road, Dagang Development
Area, Binhai New District, Tianjin, 300270, CHINA/ Вошинг Машин Фэктори № 150, Килжо Роуд,
промышленная зона Даганг, новый район Биньхай,
Тяньцзинь, 300270, Китай

Консультационный центр потребителя: АО «Донгбу Дэу Электроникс Рус».
Адрес: 117342, г. Москва, ул. Профсоюзная, 65, корп.1. Тел.: +7 495 741 4533.

Импортер: АО «Донгбу Дэу Электроникс Рус».
Адрес: 117342, г. Москва, ул. Профсоюзная, 65, корп.1. Тел.: +7 495 744 0397

Сделано в Китае