

# Руководство пользователя

Пайдаланушының  
нұсқаулығы

Інструкція  
користувача

Колдонуучунун  
колдонмосу

İstifadəçi təlimatı

Foydalanuvchi  
qo'llanmasi

მომხმარებლის  
სახელმძღვანელო

Перед использованием устройства внимательно прочтите это руководство по эксплуатации и сохраните его для дальнейшего использования.

Құрылғыны пайдаланбас бұрын, осы нұсқаулықты мұқият оқып шығып, болашақта анықтама үшін сақтап қойыңыз.

Перед використанням пристрою уважно прочитайте дане керівництво з експлуатації та збережіть його для використання в майбутньому.

Түзмекті колдонуудан мурда бұл эксплуатациялоо боюнча колдонмону кунт коюп окуп чыгыңыз жана аны кийин колдонуу үчүн сақтап коюңуз.

Cihazdan istifadə etməzdən əvvəl bu istifadəçi təlimatını diqqətlə oxuyun və onu gələcək istifadə üçün saxlayın.

Qurılmadan foydalanishdan avval ushbu ishlatish bo'yicha qo'llanmani diqqat bilan o'qib chiqing va uni keyinchalik foydalanish uchun saqlab qo'ying.

მოწყობილობის გამოყენების წინ ყურადღებით წაკითხეთ ექსპლუატაციის წინამდებარე სახელმძღვანელო და შეინახეთ ის შემდგომი მოხმარებისთვის.

# Haier

## Стиральная машина

Кір жуғыш машина

Пральна машина

Кир жуугуч машина

Paltaryuyan maşın

Kir yuvish mashinasi

სარეცხი მანქანა



HW70-BP12969B

HW70-BP12969BS

## Благодарим вас за выбор продукции Haier.

Перед использованием внимательно прочитайте настоящее руководство. Руководство содержит важную информацию, которая поможет вам получить максимальную пользу от использования устройства и обеспечить безопасную и правильную установку, использование и обслуживание.

Храните данное руководство в удобном месте, чтобы вы всегда могли воспользоваться им для безопасного и правильного использования устройства. Если вы решите продать устройство, отдать или оставить его новым владельцам дома, когда будете переезжать, передайте также и это руководство, чтобы новый владелец мог ознакомиться с устройством и предупреждениями о безопасности.

### Условные обозначения



Внимание – Важная информация по технике безопасности



Общая информация и советы



Экологическая информация

### Утилизация

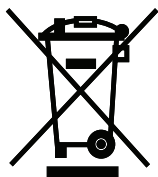

Помогите защитить окружающую среду и здоровье людей. Поместите упаковку в соответствующие контейнеры для ее утилизации. Помогите в утилизации отходов электрических и электронных устройств. Не выбрасывайте устройства, обозначенные этим символом, вместе с бытовыми отходами. Передайте изделие местному предприятию по переработке или обратитесь в местный офис.



## ВНИМАНИЕ!

### Опасность травмы или удушья!

Отключите устройство от сети. Отрежьте сетевой кабель и утилизируйте его. Снимите дверной фиксатор, чтобы дети и домашние животные не закрылись в приборе.

1- Информация по безопасности.....	4
2 - Описание изделия.....	7
3 - Панель управления.....	8
4 - Программы.....	11
5 - Потребление.....	12
6 - Ежедневное использование.....	13
7- Экологичная стирка.....	18
8 - Уход и очистка.....	19
9 - Устранение неисправностей.....	22
10 - Установка.....	25
11 - Технические характеристики.....	29
12 - Сервисное обслуживание.....	31

Перед первым включением устройства прочитайте следующие рекомендации по безопасности:



## **ВНИМАНИЕ!**

### **Перед первым использованием**

- ▶ Убедитесь в отсутствии повреждений при транспортировке.
- ▶ Убедитесь, что все транспортировочные болты сняты.
- ▶ Снимите всю упаковку и храните ее подальше от детей.
- ▶ Ввиду большого веса устройства выполнять все манипуляции с ним должны как минимум два человека.

### **Повседневное использование**

- ▶ Это устройство может использоваться детьми в возрасте от 8 лет и старше, а также лицами с ограниченными физическими, сенсорными или умственными способностями или отсутствием опыта и знаний, если они делают это под надзором или если им была предоставлена инструкция относительно безопасного использования устройства и они понимают возможные опасности.
- ▶ Не подпускайте детей в возрасте до 3 лет близко к устройству, если они не находятся под постоянным контролем.
- ▶ Детям запрещено играть с устройством.
- ▶ Не подпускайте детей и домашних животных близко к устройству, если его дверь открыта.
- ▶ Храните моющие средства в недоступном для детей месте.
- ▶ Застегните молнии, закрепите висящие нитки и мелкие элементы во избежание спутывания вещей. При необходимости используйте специальный мешок или сетку для стирки.
- ▶ Не прикасайтесь к устройству влажными или мокрыми руками, или с влажными или мокрыми ногами, или если вы босиком.
- ▶ Не закрывайте и не накрывайте устройство во время работы или после нее, чтобы обеспечить возможность испарения влаги.
- ▶ Не ставьте на устройство тяжелые предметы или источники тепла или влаги.
- ▶ Не используйте и не храните легковоспламеняющиеся моющие средства или средства для химической чистки в непосредственной близости от устройства.
- ▶ Не используйте легковоспламеняющиеся аэрозоли в непосредственной близости от устройства.
- ▶ Не стирайте предметы одежды, обработанные растворителями, не высушив их предварительно на воздухе.



## ВНИМАНИЕ!

### Повседневное использование

- ▶ Не извлекайте и не вставляйте штепсельную вилку при наличии в помещении горячего газа.
- ▶ Не следует осуществлять горячую стирку поролона или губчатых материалов.
- ▶ Не стирайте белье, загрязненное мукой.
- ▶ Не открывайте контейнер для моющих средств в процессе стирки.
- ▶ Не прикасайтесь к дверце во время процесса стирки, поскольку она нагревается.
- ▶ Не открывайте дверцу машины, если через нее виден уровень воды.
- ▶ Не прикладывайте силу при открытии дверцы. Дверь оснащена устройством самоблокировки и откроется вскоре после завершения процедуры стирки.
- ▶ Выключайте устройство после выполнения каждой программы стирки и перед проведением любого текущего технического обслуживания, а также отсоединяйте устройство от источника электропитания, чтобы сэкономить электроэнергию и обеспечить безопасность.
- ▶ При отключении устройства от розетки держитесь за вилку, а не кабель.

### Техническое обслуживание и мойка

- ▶ Дети могут мыть или убирать устройство только под присмотром взрослых.
- ▶ Перед проведением регулярного технического обслуживания отключите устройство от электросети.
- ▶ Во избежание появления неприятного запаха поддерживайте люк в чистоте и оставляйте дверцу и контейнер для моющих средств открытыми, когда машина не используется.
- ▶ Не используйте распылитель воды или пар для мойки устройства.
- ▶ Во избежание опасности замену поврежденного шнура питания должен выполнять только производитель, его сервисный агент или аналогичные квалифицированные лица.
- ▶ Не пытайтесь ремонтировать прибор самостоятельно. При необходимости ремонта свяжитесь с нашей службой поддержки клиентов.

### Установка

- ▶ Устройство следует разместить в хорошо проветриваемом месте. Обеспечьте положение, позволяющее полностью открыть дверцу.
- ▶ Не устанавливайте прибор на открытом воздухе во влажном месте или в зоне, которая может быть подвержена утечкам воды, например, под раковиной или рядом с ней. В случае утечки воды отключите электропитание и дождитесь высыхания машины естественным образом.



## ВНИМАНИЕ!

### Установка

- ▶ Устанавливайте и эксплуатируйте прибор только при температуре выше 5 °С.
- ▶ Не ставьте прибор непосредственно на ковер, рядом со стеной или мебелью.
- ▶ Не устанавливайте устройство в зоне попадания прямых солнечных лучей или вблизи источников тепла (например, плит, обогревателей).
- ▶ Убедитесь, что электрическая информация на паспортной табличке соответствует источнику питания. В случае несоответствия обратитесь к электрику.
- ▶ Не используйте переходники с несколькими разъемами и удлинители.
- ▶ Убедитесь, что используются только поставляемые электрический кабель и шланг.
- ▶ Не повредите электрический кабель и вилку. При повреждении обратитесь к электрику для замены.
- ▶ Используйте отдельную легкодоступную заземленную розетку электропитания. Устройство должно быть заземлено.
- ▶ Проверьте плотность и отсутствие утечки соединений шлангов и кабелей.

### Назначение

Данное устройство предназначено только для использования в качестве стиральной машины. Следуйте инструкциям, указанным на этикетке одежды. Оно предназначено исключительно для домашнего использования в помещении. Оно не предназначено для коммерческого или промышленного использования. Внесение изменений или модификация устройства не допускаются. Непреднамеренное использование может привести к возникновению опасностей и аннулированию всех гарантийных обязательств.



**Примечание:**

Из-за технических изменений и различных моделей, иллюстрации в следующих главах могут отличаться от вашей модели.

**2.1 Изображение устройства**

Передняя часть (рис. 2-1):



Задняя часть (рис. 2-2):

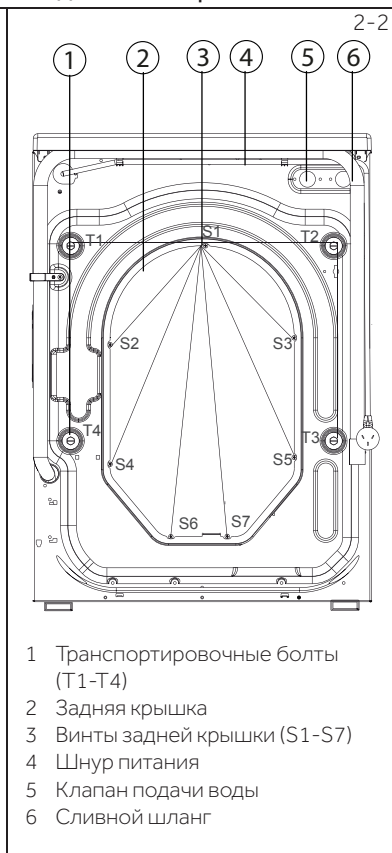

**2.2 Дополнительные принадлежности**

Проверьте дополнительное оборудование и литературу в соответствии с этим списком (рис. 2-3):



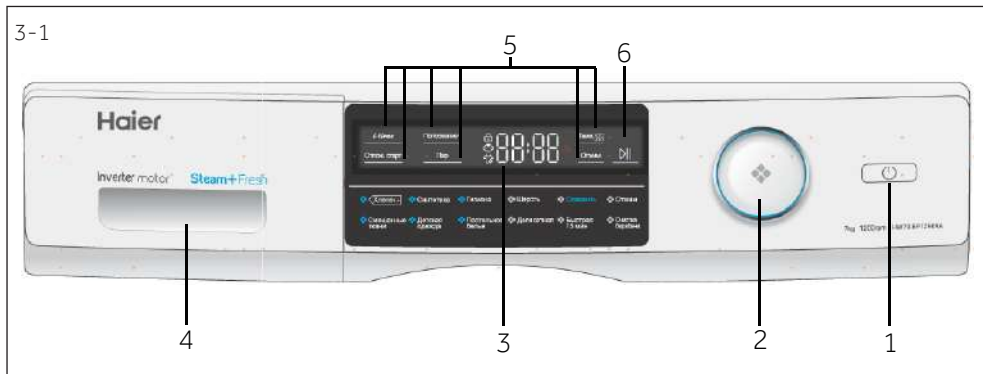

- |                          |   |                         |
|--------------------------|---|-------------------------|
| 1 Кнопка питания         | 3 Дисплей   | 5 Функциональные кнопки |
| 2 Переключатель программ | 4 Контейнер для моющих средств/кондиционера для белья | 6 Кнопка «Старт/Пауза»  |

### **i** Примечание: Звуковой сигнал

Звуковой сигнал звучит в следующих случаях:

- ▶ при нажатии кнопки
- ▶ при повороте переключателя программ
- ▶ в конце программы
- ▶ в случае неисправности

Звуковой сигнал при необходимости можно отключить; см. раздел ПОВСЕДНЕВНОЕ ИСПОЛЬЗОВАНИЕ.

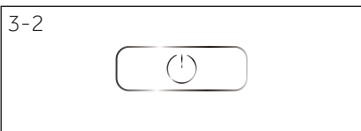

#### 3.1 Кнопка питания

Прикоснитесь к этой кнопке (рис. 3-2) для включения устройства. Дисплей засветится, а светодиодный индикатор на кнопке «Пуск/Пауза» (Start/Pause) начнет мигать. Для выключения нажмите ее еще раз и удерживайте в течение 2 секунд. Если через некоторое время не будет включен ни один элемент панели или программа стирки не будет запущена, машина автоматически выключится.

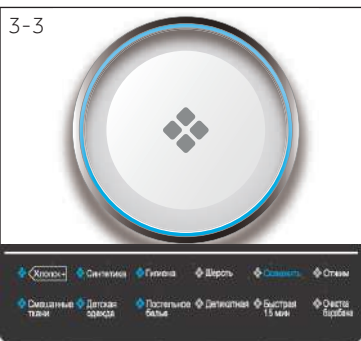

#### 3.2 Переключатель программ

Поворотом ручки (рис. 3-3) можно выбрать одну из 12 программ, при этом загорится соответствующий индикатор и на дисплее будут показаны настройки по умолчанию.

#### 3.3 Дисплей

На дисплее (рис. 3-4) отображается следующая информация:

- ▶ Время стирки
- ▶ Отложенный пуск по времени окончания
- ▶ Коды ошибок и информация по обслуживанию
- ▶ Функциональные кнопки и кнопка "Пуск/Пауза" (Start/Pause).





### 3.4 Контейнер для моющих средств

Откройте контейнер; вы увидите два отделения (рис. 3-5):

1 Отделение 1: Стиральный порошок или жидкое моющее средство в соответствии с программой

2 Отделение 2: Смягчитель, кондиционер для белья и т. д.

Рекомендации по типу моющих средств подходят для различных температур стирки, см. руководство по моющим средствам.

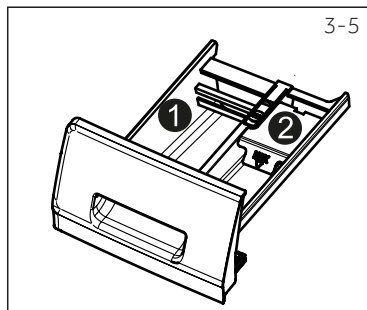

### 3.5 Функциональные кнопки

Функциональные кнопки (рис. 3-6) позволяют добавить в выбранную программу дополнительные опции перед запуском. На дисплее отображаются соответствующие индикаторы.

При выключении устройства или установке новой программы все опции отключаются.

Если кнопка имеет несколько параметров, то нужный параметр можно выбрать, последовательно нажимая кнопку.

Чтобы удалить настройку или отменить ее, нажимайте функциональную кнопку до тех пор, пока не загорится нужный индикатор, или (в случае только одного варианта) светодиодный индикатор не погаснет.

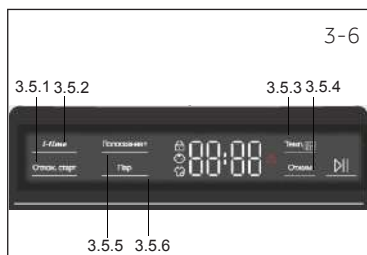

### Примечание: Заводские настройки

Для достижения наилучших результатов в каждой программе Haier присутствуют определенные настройки по умолчанию. При отсутствии специальных требований рекомендуется использовать настройки по умолчанию.

#### 3.5.1 Функциональная кнопка «Задержка запуска» (Delay)

Нажмите эту кнопку (рис. 3-7), чтобы запустить программу с задержкой. Окончание времени задержки можно установить с шагом 30 минут в диапазоне от 0,5 до 24 часов. Например, 6:30 на дисплее означает, что цикл программы закончится через 6 часов и 30 минут. Для включения отложенного старта нажмите кнопку «Пуск/Пауза» (Start/Pause). Это не применимо для программы «Отжим» (SPIN).

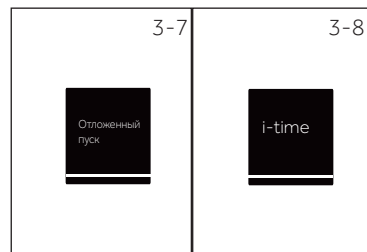

#### 3.5.2 Функциональная кнопка «i-time»

Данная функция (рис. 3-8) усиливает различные периоды стирки. Режим «i-time» не может быть включен при использовании функции только стирки, функции только полоскания и режима легкой самоочистки.

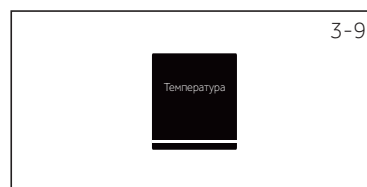

#### 3.5.3 Функциональная кнопка «Температура» (Temp.)

Нажмите эту кнопку (рис. 3-9), чтобы изменить температуру стирки программы. Если значение не подсвечено, вода не будет нагреваться.

3-10

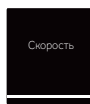

### 3.5.4 Функциональная кнопка «Скорость» (Speed)

Нажмите эту кнопку (рис. 3-10) для изменения или отмены цикла отжима программы. Если значение не подсвечено, цикл отжима выполняться не будет.

3-11



### 3.5.5 Кнопка «Дополнительное полоскание» (Additional Rinse)

Нажмите эту кнопку (рис. 3-11), чтобы выполнить более интенсивное полоскание белья свежей водой. Рекомендуется для людей с чувствительной кожей.

С помощью повторного нажатия этой кнопки можно выбрать от одного до трех дополнительных циклов. Они будут появляться на дисплее как P--1, P--2, P--3.



## Примечание: Жидкое моющее средство

В случае использования жидкого моющего средства не рекомендуется использовать отложенный пуск по времени окончания.

3-12



### 3.5.6 Кнопка «Обработка паром» (Steam)

Нажмите эту кнопку (рис. 3-12) для выбора программы с использованием пара. После выбора данной программы по умолчанию устанавливается температура. При необходимости можно выбрать эту функцию при установке режимов "Хлопок", "Синтетика", "Смешанные ткани", "Детская одежда", "Постельное белье", "Гигиена". Значок загорается при использовании функции обработки паром.

3-13



### 3.6 Кнопка «Старт/Пауза»

Нажмите эту кнопку (рис. 3-13), чтобы запустить или остановить показанную на дисплее программу. Во время настройки и выполнения программы светодиодный индикатор будет гореть непрерывно. В случае прерывания программы он будет мигать.

3-14



### 3.7 Блокировка от детей

Нажмите одновременно кнопки «Скорость» (Speed) и «Старт/Пауза» (рис. 3-14) и удерживайте их **3 сек** для блокировки от нажатия элементов панели управления. Для разблокирования нажмите на эти две кнопки повторно.

При включенной блокировке от детей при нажатии кнопок на дисплее будет отображаться «clol-» (рис. 3-15). Изменение не выполняется.

3-15



° Опционально, / Нет

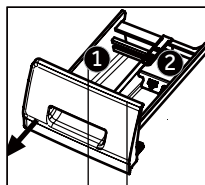

Контейнер для моющих средств:

- 1 Моющее средство  
2 Смягчитель или средство для ухода

Программа	Макс. загрузка в кг HW70-BP12969A HW70-BP12969AS	Температура				Тип ткани	Заданная скорость вращения в об/мин	Функция			
		в °C <sup>1)</sup> выбор из ряда	Предустановка	1	2			i-time	Пар	Дополнительное полоскание	Отложенный старт
Хлопок	7	* до 90	30	o	o	Хлопок	1 000	o	o	o	o
Смешанные ткани	3,5	* до 60	30	o	o	Слегка загрязненные смешанные ткани – стирка хлопка и синтетики	1 000	o	o	o	o
Синтетика	3,5	* до 60	30	o	o	Синтетическая или смешанная ткань	1 000	o	o	o	o
Детская одежда	3,5	* до 90	40	o	o	Хлопок / синтетика	1 000	o	o	o	o
Гигиена	3,5	* до 90	60	o	o	Хлопок	1 000	/	o	o	o
Постельное белье	1,75	* до 60	40	o	o	Хлопок	1 000	/	o	o	o
Шерсть	1,75	* до 40	*	o	o	Ткань для машинной стирки из шерсти или с содержанием шерсти	800	o	/	o	o
Деликатная	1,75	* до 30	30	o	o	Деликатные ткани и шелк	600	o	/	o	o
Освежить	1.0	/	/	o	/	Хлопок / Синтетика <sup>2)</sup>	0	/	/	/	/
Быстрая 15 мин. <sup>3)</sup>	1.0	* до 40	*	o	o	Хлопок / Синтетика	1 000	o	/	o	o
Отжим	7	/	/	/	/	Все ткани	1 000	/	/	/	/
Очистка барабана	/	90	90	o	o	/	600	/	/	/	/

1) \*: Вода не нагревается.

Выбирайте температуру стирки 90 °C только в случае специальных гигиенических требований.

2) Не рекомендуется для деликатных материалов, например, мех и шерсть.

Если непрерывно запускать программу Освежить несколько раз, то на стекле двери образуется конденсат, который может намочить одежду, что повлияет на эффект ухода. Рекомендуется запускать программу не более 2 раз, или сначала вытереть конденсат на стекле, а затем запустить программу.

3) Уменьшите количество моющего средства в связи с короткой продолжительностью программы.

Указанные значения потребления могут соответственно отличаться в зависимости от местных условий.

Программа	Температура в °C	Макс. загрузка в кг	Энергия в кВт*ч	Вода в л	Время стирки в час:мин	Скорость отжима в %
<b>HW70-BP12969A / HW70-BP12969AS</b>						
	◀40°C	3,5	0,36	32	4:50	53
◀Хлопок+ *	◀60°C	3,5	0,51	32	4:55	53
	◀60°C	7	0,50	42	4:52	53

\* Стандартная программа в соответствии с маркировкой энергоэффективности по 2010/30 ЕС:

◀Хлопок+ ◀60°C ◀40°C с макс. скоростью отжима.

Стандартные программы для стирки хлопка при температуре ◀60°C и ◀40°C подходят для стирки хлопкового белья обычной степени загрязненности. Это наиболее эффективные программы с точки зрения комбинированного потребления энергии и воды для стирки хлопка. Температура используемой воды может отличаться от заявленной температуры цикла.

## ИСПОЛЬЗОВАНИЕ МОЮЩЕГО СРЕДСТВА

Слишком много моющего средства создает много пены и затрудняет полоскание. Пожалуйста, обратитесь к инструкции по использованию моющих средств.

ИСПОЛЬЗОВАНИЕ МОЮЩЕГО СРЕДСТВА							
	/	<4	12g	ДЕЯТЕЛЬНОСТЬ ≥15%	ДЕЯТЕЛЬНОСТЬ ≥25%	ДЕЯТЕЛЬНОСТЬ ≥45%	ДЕЯТЕЛЬНОСТЬ ≥50%
<1.5kg		4~8	20g	12ml	5ml	3ml	1/3 Pcs
2kg		8~12	25g	20ml	8ml	5ml	0.5 Pcs
4kg		12~16	40g	40ml	25ml	12ml	1.5 Pcs
6kg		16~24	50g	50ml	30ml	16ml	2 Pcs
8kg		24~32	60g	60ml	36ml	20ml	2.5 Pcs
10kg		32~40	68g	68ml	40ml	22ml	3 Pcs
≥12kg		40~48	75g	75ml	45ml	28ml	3.5 Pcs
							25g/1

Подходит только для стирки одежды среднего уровня грязи в воде низкой или средней жесткости.



## Примечание: Автоматическое взвешивание

Устройство оборудовано системой определения массы загрузки. На небольшой загрузке расход электроэнергии, воды и время стирки в некоторых программах будет уменьшены автоматически.

### 6.1 Электропитание

Подключите стиральную машину к источнику электропитания (220-240 В переменного тока частотой 50 Гц, рис. 6-1). См. также раздел УСТАНОВКА.

### 6.2 Подключение воды

- ▶ Перед подключением проверьте чистоту и прозрачность воды на входе.
- ▶ Откройте кран (рис. 6-2).

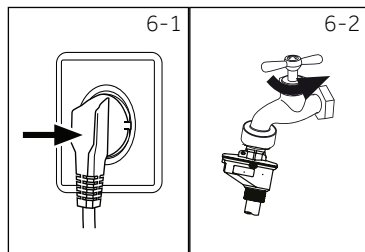

### Примечание: Герметичность

Перед использованием, открыв кран, проверьте наличие возможных утечек в соединениях между краном и шлангом подачи воды.

### 6.3 Подготовка белья

- ▶ Рассортируйте одежду в соответствии с тканями, из которых она изготовлена (хлопок, синтетические ткани, шерсть или шелк), и степенью загрязнения (рис. 6-3). Обратите внимание на инструкции по уходу, приведенные на этикетках.
- ▶ Отделите белые ткани от цветных. Попробуйте сначала постирать их вручную, чтобы выяснить, подвержены ли они линьке или усадке.
- ▶ Выньте все из карманов (ключи, монеты и т. п.) и снимите твердые декоративные предметы (например, броши).
- ▶ Детали одежды без подрубки, деликатные ткани и ткани тонкого плетения, например, тонкие занавески, следует помещать в специальный мешок для стирки (лучше не стирать их в стиральной машине).
- ▶ Закройте молнии, липучки и крючки, и убедитесь, что пуговицы пришиты прочно.
- ▶ Поместите изделия из деликатных тканей, такие как белье без подрубки, нижнее белье из деликатных тканей и мелкие предметы, такие как носки, ремни, бюстгалтеры и т. д. в мешок для стирки.
- ▶ Разверните крупные предметы, такие как простыни, пододеяльники и т. п.
- ▶ Выверните наизнанку джинсы и изделия из набивной, окрашенной или яркой ткани; их рекомендуется стирать отдельно.

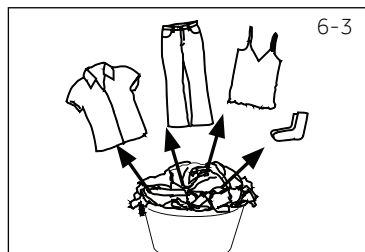

### ВНИМАНИЕ!



Нетканые элементы, а также мелкие, непрочные закрепленные и острые предметы могут привести к неисправности и повреждению одежды и машины.

## Указания по уходу





## Стирка

 Стирка до 95 °С, стандартный цикл	 Стирка до 60 °С, стандартный цикл	 Стирка до 95 °С, деликатный цикл
 Стирка до 40 °С, стандартный цикл	 Стирка до 40 °С, деликатный цикл	 Стирка до 40 °С, деликатный цикл
 Стирка до 30 °С, стандартный цикл	 Стирка до 30 °С, деликатный цикл	 Стирка до 30 °С, очень деликатный цикл
 Ручная стирка, макс. 40 °С	 Не стирать	

## Отбеливание

 Допускается любой отбеливатель	 Только кислородный отбеливатель (без содержания хлора)	 Не отбеливать
---	--	---

## Сушка

 Сушка в барабане, без нагрева	 Сушка в барабане при малой температуре	 Не сушить в барабане
 Сушить на веревке	 Сушить в разложенном виде	

## Глажка

 Гладить при максимальной температуре до 200 °С	 Гладить при средней температуре до 150 °С	 Гладить при низкой температуре до 110 °С; без пара (глажка с отпариванием может привести к неустранимому повреждению)
 Не гладить		

## Профессиональный уход за тканью

 Химчистка с использованием тетрахлорэтилена	 Химчистка с использованием углеводов	 Не подвергать химчистке
 Профессиональная влажная чистка	 Не подвергать профессиональной влажной чистке	

## 6.4 Загрузка стиральной машины

- ▶ Загружайте белье по частям
- ▶ Не допускайте перегрузки. Обратите внимание, что для различных программ указаны различные значения максимальной загрузки. Правило для определения максимальной загрузки: между бельем и верхом барабана должен оставаться промежуток не менее шести дюймов (15 см).
- ▶ Осторожно закройте дверцу. Убедитесь, что белье не оказалось зажатым. Зжатое бельё может привести к повреждению манжеты люка, что не является гарантийным случаем.

### 6.5 Выбор моющего средства

- ▶ Эффективность и результат стирки определяется качеством используемого моющего средства.
- ▶ Используйте только моющее средство, одобренное для машинной стирки.
- ▶ При необходимости используйте специальные моющие средства, например, для синтетических и шерстяных тканей.
- ▶ Всегда соблюдайте рекомендации производителя моющих средств.
- ▶ Не используйте средства для химической чистки, такие как трихлорэтилен и аналогичные продукты.

#### Выберите наиболее подходящее моющее средство

Программа	Вид моющего средства				
	Универсальное	Для цветного белья	Для деликатных тканей	Специальное	Смягчитель для белья
Хлопок	Жидкое/ порошок	Жидкое/ порошок	-	-	○
Смешанные ткани	Жидкое/ порошок	Жидкое/ порошок	-	-	○
Синтетика	Жидкое/ порошок	Жидкое/ порошок	Жидкое	-	○
Детская одежда	Жидкое/ порошок	Жидкое/ порошок	-	-	○
Гигиена	Жидкое/ порошок	Жидкое/ порошок	Жидкое	-	○
Постельное белье	-	-	Жидкое	Жидкое	-
Шерсть	-	-	-	Жидкое	○
Деликатная	-	-	Жидкое	-	○
Освежить	-	-	-	-	-
Быстрая 15 мин.	Жидкое	Жидкое	-	-	○

Жидкое = гель/жидкое моющее средство

○ = опционально —= нет

В случае использования жидкого моющего средства не рекомендуется использовать отложенный пуск.

Мы рекомендуем использовать:

- ▶ Стиральный порошок: от 20°C до 90°C\* (оптимальная температура: 40–60°C)
- ▶ Средство для стирки цветных тканей: от 20 до 60 °C (оптимальная температура: 30–60°C)
- ▶ Средство для стирки шерсти/деликатных тканей: от 20 до 30 °C (оптимальная температура та же)

\* Выбирайте температуру стирки 90 °C только при наличии специальных гигиенических требований.

\* При установке температуры 60°C и выше рекомендуется использовать меньшее количество моющего средства. Рекомендуется использовать специальное дезинфицирующее средство, которое подходит для хлопка или синтетической ткани.

\* Рекомендуется использовать порошок с малым пенообразованием или не пенящийся порошок.

6-4

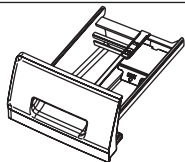

### 6.6 Добавление моющего средства

1. Выдвиньте контейнер для моющих средств.
2. Поместите необходимые вещества для стирки в соответствующие отсеки (рис. 6-4)
3. Осторожно закройте контейнер.

### **i** Примечание:

- ▶ Перед следующим циклом стирки удалите остатки моющего средства из контейнера.
- ▶ Не злоупотребляйте моющим средством или кондиционером для белья.
- ▶ Следуйте инструкциям на упаковке моющего средства.
- ▶ Всегда заливайте моющее средство непосредственно перед началом цикла стирки.
- ▶ Концентрированное моющее средство следует разбавить перед добавлением в отсек 2.
- ▶ Наиболее эффективное использование жидкого моющего средства достигается при использовании дозирующего шарика, который загружается в стиральную машину вместе с бельем.
- ▶ Не используйте жидкое моющее средство в случае, если выбран режим «Отложенный пуск по времени окончания» (End time delay).
- ▶ Тщательно выберите настройки программы в соответствии с инструкциями по уходу на ярлыках и в соответствии с таблицей выбора программы.

6-5

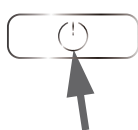

### 6.7 Включение стиральной машины

Нажмите кнопку «вкл/выкл» (on/off) для включения прибора (рис. 6-5). Светодиодный индикатор кнопки «Пуск/Пауза» (Start/Pause) будет мигать.

6-6



### 6.8 Выбор программы

Для получения наилучших результатов стирки выберите программу, наиболее подходящую по степени загрязнения и типу белья.

Поверните ручку программы (рис. 6-6) для выбора подходящей программы. При этом загорится светодиодный индикатор соответствующей программы, и на экране будут показаны настройки по умолчанию.

### **i** Примечание: Удаление запаха

Перед первым использованием рекомендуется запустить программу «Очистка барабана» (Drum Clean) без загрузки машинки бельем и с небольшим количеством моющего средства в отделении для него (1) или со специальным очистителем для удаления возможных повреждающих веществ.

6-7

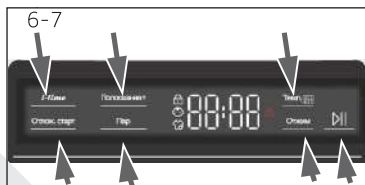

### 6.9 Добавление отдельных параметров

Выберите необходимые опции и настройки (рис. 6-7); см. ПАНЕЛЬ УПРАВЛЕНИЯ.



### 6.10 Запуск программы стирки

Для запуска нажмите кнопку «Пуск/Пауза» (Start/Pause) (рис. 6-8). Светодиод кнопки «Пуск/Пауза» (Start/Pause) перестанет мигать и начнет гореть постоянно. Устройство будет работать в соответствии с установленными параметрами.

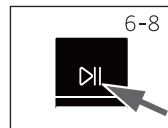

Внести изменения можно только после отмены программы.

### 6.11 Прерывание – отмена программы стирки

Для прерывания работающей программы нажмите кнопку «Старт/Пауза». Светодиодный индикатор над кнопкой будет мигать. Нажмите ее еще раз, чтобы возобновить работу.

Для отмены запущенной программы и всех ее индивидуальных настроек:

1. Нажмите кнопку «Старт/Пауза», чтобы прервать запущенную программу.
2. Для выключения удерживайте кнопку «Вкл/Выкл» в течение примерно двух секунд.
3. Запустите программу «Отжим» (SPIN) и выберите «Без вращения» (No Speed), чтобы слить воду (все индикаторы будут выключены).
4. Выберите новую программу и запустите ее.

### 6.12 После стирки



#### Примечание: Блокировка дверцы

- ▶ По соображениям безопасности при выполнении цикла стирки дверца частично заблокирована. Открыть дверцу можно только в конце программы или после того, как программа была корректно отменена (см. описание выше).
- ▶ В случае высокого уровня воды, высокой температуры воды и во время отжима открыть дверцу невозможно; при этом на дисплее отображается надпись «Locl-»

1. В конце выполнения цикла программы на дисплее высветится надпись «End».
2. Стиральная машина выключается автоматически.
3. Извлеките белье как можно скорее, чтобы облегчить глажку и предотвратить появление заломов.
4. Отключите подачу воды.
5. Отсоедините шнур питания.
6. Откройте дверцу, чтобы предотвратить образование влаги и появление запахов.

Оставляйте дверцу открытой, когда стиральная машина не используется.

**Скапливание воды в нижней части манжеты люка и лотке для моющих средств является нормальным явлением.**



#### Примечание. Режим ожидания (энергосберегающий режим)

Включенное устройство перейдет в режим ожидания, если оно не будет активировано в течение двух минут перед запуском программы или после ее завершения. Дисплей погаснет. Это экономит энергию. Для прерывания режима ожидания нажмите кнопку «Пуск/Пауза» (Start/Pause).

### 6.13 Включение и выключение звукового сигнала

Звуковой сигнал можно отключить в случае необходимости:

1. Включите машину.
2. Выберите программу «Отжим» (SPIN).
3. Нажмите и удерживайте кнопку «Температура» и кнопку «Задержка пуска» одновременно в течение примерно трех секунд. На дисплее появится сообщение «bEEP OFF», и звуковой сигнал будет отключен.

Для включения звукового сигнала нажмите эти две кнопки одновременно. На дисплее появится «bEEP ON».



### Экологически ответственное использование

- ▶ Для обеспечения оптимального использования энергии, воды, моющего средства и времени следует соблюдать рекомендации в отношении максимального объема загрузки.
- ▶ Не перегружайте машину (над бельем должна проходить рука).
- ▶ Для незначительно загрязненного белья выбирайте программу «Быстрая стирка» (Quick Wash).
- ▶ Применяйте точные дозировки каждого моющего средства.
- ▶ Выберите самую низкую подходящую температуру стирки — современные моющие средства эффективно очищают при температуре ниже 60 °С.
- ▶ Увеличивайте стандартные настройки только в случае сильного загрязнения.
- ▶ При использовании отдельной сушилки выбирайте максимальную скорость отжима.

### 8.1 Очистка контейнера для моющих средств

Всегда внимательно следите за тем, чтобы в контейнере отсутствовали остатки моющего средства. Регулярно очищайте контейнер (рис. 8-1):

1. Выдвиньте контейнер для моющих средств до упора.
2. Нажмите на кнопку освобождения фиксатора и выньте контейнер для моющих средств.
3. Промойте контейнер водой, чтобы очистить, и вставьте его обратно в машину.

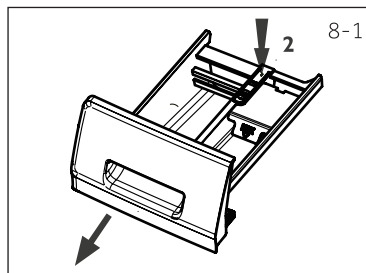

### 8.2 Очистка машины

- ▶ Во время чистки и обслуживания стиральной машины вынимайте штепсельную вилку из розетки.
- ▶ Используйте мягкую ткань, смоченную жидким мыльным очищающим средством, для чистки корпуса машины (рис. 8-2) и резиновых элементов.
- ▶ Не используйте органические химикаты или растворители, вызывающие коррозию.



### 8.3 Кран подачи воды и фильтр крана подачи воды

Для предотвращения закупоривания подачи воды твердыми частицами, такими как накипь, регулярно очищайте фильтр крана подачи воды.

- ▶ Отсоедините шнур питания и отключите подачу воды.
- ▶ Отвинтите шланг для подачи воды сзади (рис. 8-3) от машины и от крана.
- ▶ Промойте фильтры при помощи воды и щетки (рис. 8-4).
- ▶ Вставьте фильтр и установите входной шланг.

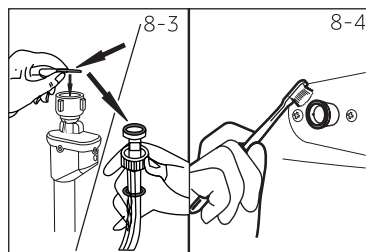

### 8.4 Очистка барабана

- ▶ Извлекайте из барабана случайно попавшие туда металлические предметы, такие как шпильки, монеты и т. д. (рис. 8-5), поскольку они становятся причиной повреждений и появления ржавых пятен.
- ▶ Для удаления ржавых пятен используйте очиститель, не содержащий хлора. Соблюдайте указания производителя чистящего средства.
- ▶ Не используйте для чистки твердые предметы или стальные мочалки.

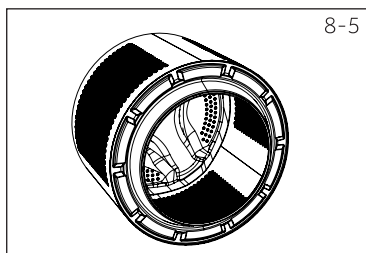

#### Примечание: Очистка барабана

Для регулярного технического обслуживания мы рекомендуем раз в 3 месяца запускать программу «Очистка барабана» (Drum Clean) без загрузки, чтобы удалять возможные повреждающие элементы. Добавьте небольшое количество моющего средства в контейнер для моющих средств (2) или используйте специальные средства для удаления накипи в соответствии с инструкцией по их применению.

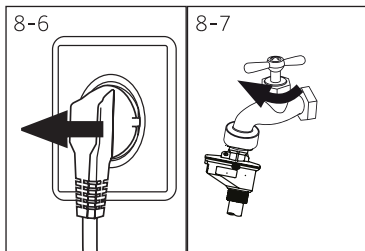

8-7

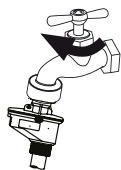

### 8.5 Неиспользование в течение длительных периодов

Если машина не используется в течение длительного времени:

1. Вытяните электрическую вилку (рис. 8-6).
2. Отключите подачу воды (рис. 8-7)
3. Откройте дверцу, чтобы предотвратить образование влаги и запахов. Оставляйте дверцу открытой, когда стиральная машина не используется.

Перед следующим использованием внимательно проверьте электрический кабель, подачу воды и сливной шланг. Убедитесь, что все установлено надлежащим образом, и утечки отсутствуют.



### Примечание. Очистка барабана

После неиспользования в течение длительного периода рекомендуется запустить программу «Очистка барабана» (Drum Clean) без загрузки машинки бельем и с небольшим количеством мощного средства в отделении для него (2) или со специальным очистителем для удаления возможных повреждающих веществ.

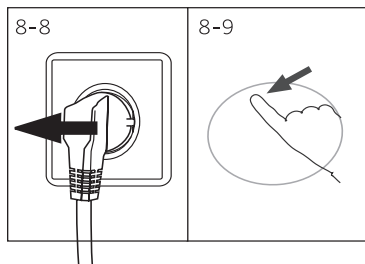

8-8

8-9

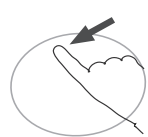

### 8.6 Фильтр насоса

Очищайте фильтр раз в месяц и проверяйте фильтр насоса в случае, если машина:

- ▶ не сливает воду;
- ▶ не вращается;
- ▶ издает необычный шум во время работы.



### ВНИМАНИЕ!

Риск ожога! Вода в фильтре насоса может быть очень горячей! Перед выполнением любых действий убедитесь, что вода остыла.

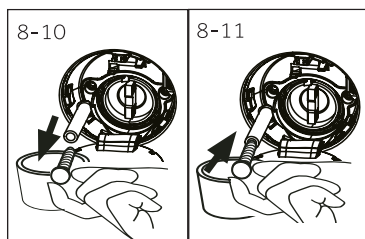

8-10

8-11

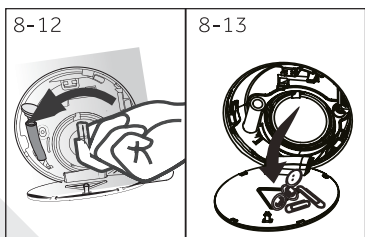

8-12

8-13



1. Выключите стиральную машину и выньте штепсельную вилку из розетки (Рис. 8-8).
2. Откройте лючок для обслуживания. Можно использовать для этого монету или отвертку (рис. 8-9).
3. Подставьте плоскую емкость для слива воды (рис. 8-10). Объемы воды могут быть большими!
4. Вытяните сливной шланг и держите его конец над емкостью (рис. 8-10).
5. Выньте заглушку из сливного шланга (рис. 8-10).
6. После полного дренажа закройте сливной шланг (рис. 8-11) и подсоедините его обратно к машине.
7. Открутите фильтр насоса в направлении против часовой стрелки и извлеките его (рис. 8-12).
8. Удалите грязь (рис. 8-13).

9. Осторожно очистите фильтр насоса, например, с помощью проточной воды (рис. 8-14).
10. Плотно закрепите фильтр на месте (рис. 8-15).
11. Закройте крышку лючка обслуживания.

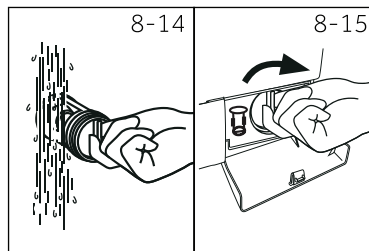

### ПРЕДОСТЕРЕЖЕНИЕ!

- ▶ Уплотнение фильтра насоса должно быть чистым и не поврежденным. Если крышка затянута неплотно, возможна утечка воды.
- ▶ Фильтр должен быть установлен на свое место, в противном случае может произойти утечка.

Многие возникающие проблемы могут быть решены самостоятельно без особых знаний. В случае возникновения проблемы ознакомьтесь со всеми представленными возможностями и следуйте инструкциям ниже, прежде чем обращаться в службу послепродажного обслуживания. См. раздел ОБСЛУЖИВАНИЕ КЛИЕНТОВ.



## ПРЕДУПРЕЖДЕНИЕ!

- ▶ Перед проведением технического обслуживания отключите устройство и отсоедините сетевой штекер от розетки.
- ▶ Электрооборудование должно обслуживаться только квалифицированными электриками, поскольку неправильный ремонт может привести к значительным последующим повреждениям.
- ▶ Во избежание опасности поврежденный кабель питания следует заменять только изготовителем, его сервисным агентом или лицами аналогичной квалификации.

### 9.1 Информационные коды

Следующие коды отображаются только для информации и относятся к циклу стирки. Они не требуют выполнения каких-либо действий.

Код	Сообщение
<b>t:25</b>	Оставшееся время цикла стирки составляет 1 час 25 минут
<b>6:30</b>	Оставшееся время цикла стирки, включая выбранную задержку по времени окончания, составляет 6 часов 30 минут
<b>P-- 1/2/3</b>	Выбрано 1, 2 или 3 дополнительных полосканий (см. ФУНКЦИОНАЛЬНЫЕ КНОПКИ — «Дополнительное полоскание»).
<b>End</b>	Цикл стирки закончен. Стиральная машина выключается автоматически.
<b>clot</b>	Блокировка от детей активирована.
<b>Loct</b>	Дверца закрыта из-за высокого уровня воды, высокой температуры воды или выполнения цикла отжима.
<b>beep Off</b>	Звуковой сигнал выключен.
<b>beep On</b>	Звуковой сигнал включен.

### 9.2 Устранение неполадок с помощью кода

Проблема	Причина	Решение
<b>E 1</b>	<ul style="list-style-type: none"> <li>• Ошибка слива воды, вода не уходит в течение 6 минут.</li> </ul>	<ul style="list-style-type: none"> <li>• Очистите фильтр насоса.</li> <li>• Проверьте установку сливного шланга.</li> </ul>
<b>E 2</b>	<ul style="list-style-type: none"> <li>• Ошибка замка блокировки.</li> </ul>	<ul style="list-style-type: none"> <li>• Правильно закройте дверцу.</li> </ul>
<b>E 4</b>	<ul style="list-style-type: none"> <li>• Уровень воды не достигается через 8 минут.</li> </ul>	<ul style="list-style-type: none"> <li>• Убедитесь, что кран открыт и напор воды нормальный.</li> </ul>
	<ul style="list-style-type: none"> <li>• Вода сливается через сливной шланг вследствие сифонного эффекта.</li> </ul>	<ul style="list-style-type: none"> <li>• Проверьте установку сливного шланга.</li> </ul>
<b>EB</b>	<ul style="list-style-type: none"> <li>• Ошибка защиты по уровню воды.</li> </ul>	<ul style="list-style-type: none"> <li>• Обратитесь в отдел послепродажного обслуживания.</li> </ul>
<b>E 5</b>	<ul style="list-style-type: none"> <li>• Во время слива воды не определяется пустой бак.</li> </ul>	<ul style="list-style-type: none"> <li>• Очистите фильтр насоса</li> <li>• Проверьте установку сливного шланга</li> <li>• Проверьте датчик уровня воды после запуска программы очистки барабана</li> </ul>

Проблема	Причина	Решение
F3	<ul style="list-style-type: none"> <li>Ошибка датчика температуры.</li> </ul>	<ul style="list-style-type: none"> <li>Обратитесь в отдел послепродажного обслуживания.</li> </ul>
F4	<ul style="list-style-type: none"> <li>Ошибка нагрева.</li> </ul>	<ul style="list-style-type: none"> <li>Обратитесь в отдел послепродажного обслуживания.</li> </ul>
F7	<ul style="list-style-type: none"> <li>Ошибка электродвигателя.</li> </ul>	<ul style="list-style-type: none"> <li>Обратитесь в отдел послепродажного обслуживания.</li> </ul>
FA	<ul style="list-style-type: none"> <li>Ошибка датчика уровня воды</li> </ul>	<ul style="list-style-type: none"> <li>Обратитесь в отдел послепродажного обслуживания.</li> </ul>
FC0 или FC1 или FC2	<ul style="list-style-type: none"> <li>Ошибка связи</li> </ul>	<ul style="list-style-type: none"> <li>Обратитесь в отдел послепродажного обслуживания.</li> </ul>
Unb	<ul style="list-style-type: none"> <li>Ошибка неравномерной загрузки.</li> </ul>	<ul style="list-style-type: none"> <li>Проверьте и равномерно распределите загрузку белья в барабане. Уменьшите загрузку.</li> </ul>

### 9.3 Устранение неисправностей без отображения кода

Проблема	Причина	Решение
Стиральная машина не работает.	<ul style="list-style-type: none"> <li>Программа еще не запущена.</li> <li>Дверца закрыта неправильно.</li> <li>Стиральная машина не включена.</li> <li>Сбой электропитания.</li> <li>Блокировка от детей активирована.</li> </ul>	<ul style="list-style-type: none"> <li>Проверьте программу и запустите ее.</li> <li>Правильно закройте дверцу стиральной машины.</li> <li>Включите машину.</li> <li>Проверьте электропитание.</li> <li>Отключите блокировку от детей.</li> </ul>
Стиральная машина не заполняется водой.	<ul style="list-style-type: none"> <li>Подача воды отсутствует.</li> <li>Перегиб шланга подачи воды.</li> <li>Фильтр шланга подачи воды заблокирован.</li> <li>Напор воды меньше, чем 0.03 МПа.</li> <li>Дверца закрыта неправильно.</li> <li>Неисправность водоснабжения.</li> </ul>	<ul style="list-style-type: none"> <li>Проверьте водопроводный кран.</li> <li>Проверьте шланг подачи воды.</li> <li>Разблокируйте фильтр шланга подачи воды.</li> <li>Проверьте напор воды.</li> <li>Правильно закройте дверцу стиральной машины.</li> <li>Обеспечьте подачу воды.</li> </ul>
При заполнении стиральной машины водой вода сливается.	<ul style="list-style-type: none"> <li>Высота сливного шланга составляет менее 80 см.</li> <li>Возможно, конец сливного шланга опущен в воду.</li> </ul>	<ul style="list-style-type: none"> <li>Убедитесь, что сливной шланг установлен правильно.</li> <li>Убедитесь, что сливной шланг не находится в воде.</li> </ul>
Неисправность слива.	<ul style="list-style-type: none"> <li>Сливной шланг заблокирован.</li> <li>Фильтр насоса заблокирован.</li> <li>Конец сливного шланга находится выше 100 см над уровнем пола.</li> </ul>	<ul style="list-style-type: none"> <li>Разблокируйте сливной шланг.</li> <li>Очистите фильтр насоса.</li> <li>Убедитесь, что сливной шланг установлен правильно.</li> </ul>
Сильная вибрация при отжиме.	<ul style="list-style-type: none"> <li>Не все транспортировочные болты были сняты.</li> <li>Машина находится в неустойчивом положении.</li> <li>Неправильная загрузка стиральной машины.</li> </ul>	<ul style="list-style-type: none"> <li>Снимите все транспортировочные болты.</li> <li>Обеспечьте твердую опорную поверхность и выровняйте машину.</li> <li>Проверьте вес и равномерность загрузки.</li> </ul>
Стиральная машина останавливается до завершения цикла стирки.	<ul style="list-style-type: none"> <li>Неисправность подачи воды или электроснабжения.</li> </ul>	<ul style="list-style-type: none"> <li>Проверьте электропитание и водоснабжение.</li> </ul>
Стиральная машина останавливается на некоторое время.	<ul style="list-style-type: none"> <li>На дисплее отображается код ошибки.</li> <li>Проблема из-за неправильной загрузки.</li> <li>Программа выполняет цикл замачивания.</li> </ul>	<ul style="list-style-type: none"> <li>Проверьте коды ошибок.</li> <li>Уменьшите или распределите загрузку.</li> <li>Отмените и перезапустите программу.</li> </ul>

Проблема	Причина	Решение
Излишняя пена в барабане и/или контейнере для моющих средств.	<ul style="list-style-type: none"> <li>• Неподходящее моющее средство.</li> <li>• Использование избыточного количества моющего средства.</li> </ul>	<ul style="list-style-type: none"> <li>• Проверьте рекомендации по выбору моющего средства.</li> <li>• Уменьшите количество моющего средства.</li> </ul>
Автоматическая корректировка времени стирки.	<ul style="list-style-type: none"> <li>• Продолжительность программы стирки будет откорректирована.</li> </ul>	<ul style="list-style-type: none"> <li>• Это нормально и не влияет на функциональность.</li> </ul>
Сбой при отжиме.	<ul style="list-style-type: none"> <li>• Несбалансированность белья в барабане.</li> </ul>	<ul style="list-style-type: none"> <li>• Проверьте загрузку машины и снова запустите программу отжима.</li> </ul>
Неудовлетворительный результат стирки.	<ul style="list-style-type: none"> <li>• Степень загрязнения не соответствует выбранной программе.</li> <li>• Недостаточное количество моющего средства.</li> <li>• Превышена максимальная нагрузка.</li> <li>• Белье распределено в барабане неравномерно.</li> </ul>	<ul style="list-style-type: none"> <li>• Выберите другую программу.</li> <li>• Выберите моющее средство в соответствии со степенью загрязнения и рекомендации производителя.</li> <li>• Уменьшите загрузку.</li> <li>• Извлеките белье.</li> </ul>
Остатки стирального порошка на белье.	<ul style="list-style-type: none"> <li>• Нерастворимые частицы моющего средства могут оставаться на белье в виде белых пятен.</li> </ul>	<ul style="list-style-type: none"> <li>• Выполните дополнительное полоскание.</li> <li>• Попробуйте очистить следы с сухого белья.</li> <li>• Используйте другое моющее средство.</li> </ul>
Серые пятна на белье.	<ul style="list-style-type: none"> <li>• Вызваны действием жиров, таких как масла, кремы или мази</li> </ul>	<ul style="list-style-type: none"> <li>• Подготовьте белье к стирке с помощью специального очистителя.</li> </ul>



## Примечание: Образование пены

Если при выполнении цикла отжима образуется слишком много пены, двигатель остановится, и сливной насос будет работать в течение 90 секунд. При неудовлетворительных результатах выполнения этой процедуры удаления пены до 3 раз программа остановится без выполнения отжима.

Если сообщения об ошибках появляются даже после принятых мер, выключите машину, отключите электропитание и обратитесь в службу поддержки.

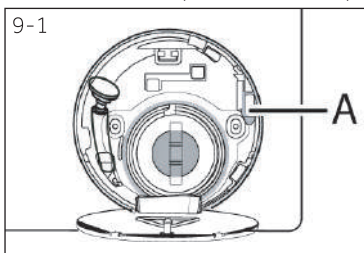

## 9.4 В случае сбоя электропитания

Сохраняется текущая программа и ее настройки. После восстановления электропитания работа возобновляется.

Если сбой в электропитании произойдет во время выполнения программы, дверь будет заблокирована механически. Если необходимо извлечь белье — уровень воды не должен быть виден в стеклянную дверцу (должен быть ниже дверцы). - Опасность ошпаривания!

- ▶ Уменьшите уровень воды, выполнив шаги 1—6 из раздела УХОД И МОЙКА (ФИЛЬТР НАСОСА).
- ▶ После этого потяните за рычаг (A), находящийся под лючком для обслуживания (рис. 9-1), пока дверца не разблокируется с легким щелчком.
- ▶ Установите все элементы на место и закройте лючок для обслуживания.



Когда стиральная машина находится в безопасном для пользователя состоянии (уровень воды ниже смотрового люка, температура бака ниже 55°C, внутренний бак не вращается), можно открыть дверцу машины.



### 10.1 Подготовка

- ▶ Извлеките устройство из упаковки.
- ▶ Удалите весь упаковочный материал, включая основание из пенопласта, и храните их в недоступном для детей месте. При открытии упаковки на пакете и дверце можно увидеть капли воды. Это нормальное явление, вызванное заводскими испытаниями с использованием воды.



#### Примечание. Утилизация упаковки

Храните все упаковочные материалы в недоступном для детей месте и утилизируйте их безопасным для окружающей среды образом.

### 10.2 Инструкции по установке шумоподавляющих прокладок (при наличии)

1. При открытии термоусадочной упаковки вы найдете в трубке несколько шумоподавляющих прокладок. Они используются для уменьшения шума. (рис. 10.1)
2. Снимите шумоподавляющие прокладки и двухстороннюю клейкую защитную пленку; шумоподавляющие прокладки под корпусом стиральной машины, как показано на рис. 10.2 (две длинных прокладки в точках 1 и 3, две короткие прокладки в точках 2 и 4). Поставьте машину в вертикальное положение.

Подсказка:

Шумоподавляющие прокладки опциональны, они могут помочь уменьшить шум, вы можете установить их по желанию.

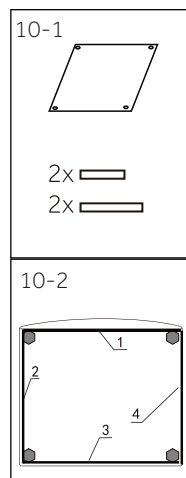

### 10.3 Удаление транспортировочных болтов

Транспортировочные болты предназначены для фиксации антивибрационных компонентов внутри устройства во время транспортировки, чтобы предотвратить внутренние повреждения.

1. Снимите заднюю крышку (при необходимости) (рис. 10-3).
2. Удалите все 4 болта на задней стенке, а также резиновые уплотнители и пластиковые проставки (A) со внутренней стороны машины (рис. 10-4).

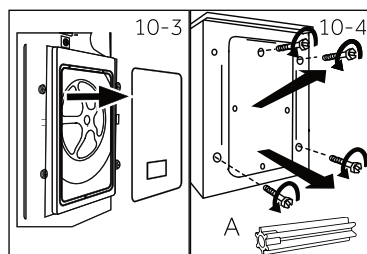

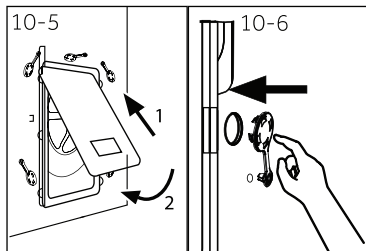

3. Заново установите заднюю крышку, вставив ее в два отверстия, обращенных выступающей частью наружу (рис. 10-5).
4. Вставьте заглушки в оставшиеся отверстия (рис. 10-6).



### Примечание. Храните в надежном месте

Храните транспортировочные болты в надежном месте для последующего использования. Перед каждым перемещением устройства устанавливайте эти болты.

## 10.4 Перемещение устройства

Если стиральную машину необходимо переместить в другое место, заново установите транспортировочные болты, чтобы предотвратить повреждения:

1. Снимите заглушки.
2. Снимите заднюю крышку
3. Вставьте пластиковые проставки и транспортировочные болты.
4. Затяните болты ключом.
5. Установите на место заднюю крышку.

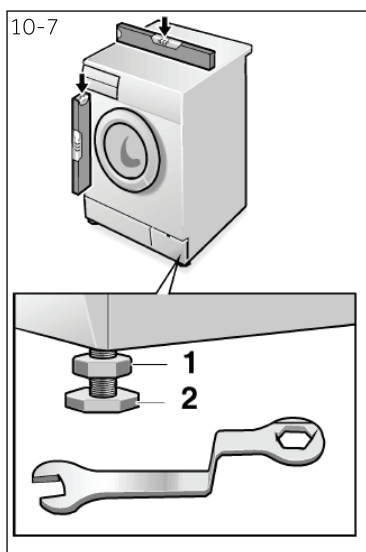

## 10.5 Выравнивание устройства

Отрегулируйте все ножки (рис. 10-7) для достижения абсолютного горизонтального положения. Этим минимизируется вибрация и, следовательно, шум во время работы. Этим также снижается износ. Для выравнивания рекомендуется использовать спиртовой уровень. Пол должен быть максимально твердым и ровным.

1. Ослабьте контргайку (1) с помощью гаечного ключа.
2. Отрегулируйте высоту вращением ножки (2).
3. Затяните контргайку (1) относительно корпуса.

### 10.6 Соединение для слива воды

Вставьте шланг для слива воды в трубопровод надлежащим образом. Шланг должен находиться в диапазоне высоты от 80 до 100 см над нижней границей прибора! По возможности всегда закрепляйте дренажный шланг в зажиме на задней панели прибора.



#### ВНИМАНИЕ!

- ▶ Используйте только прилагаемый комплект шлангов для подключения.
- ▶ Никогда не используйте старые комплекты шлангов!
- ▶ Подсоединяйте шланг только к источнику холодной воды.
- ▶ Перед подсоединением проверьте чистоту и прозрачность воды.

Возможны следующие подключения:

#### 10.6.1 Слив из шланга в раковину

- ▶ Подвесьте сливной шланг с помощью U-образной опоры на край раковины подходящего размера (рис. 10-8).
- ▶ Обеспечьте надлежащую защиту U-образной опоры от соскальзывания.

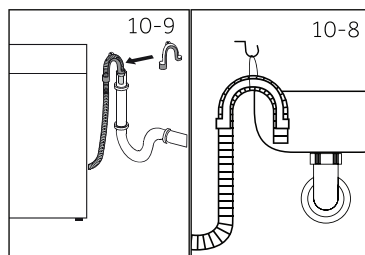

#### 10.6.2 Слив из шланга в канализацию

- ▶ Внутренний диаметр трубы стояка с вентиляционным отверстием должен быть не менее 40 мм.
- ▶ Поместите сливной шланг в канализационную трубу припл. на 80 мм.
- ▶ Подсоедините U-образную опору и надежно закрепите ее (рис. 10-9).

#### Слив из шланга в соединение раковины

- ▶ Соединение должно находиться над сифоном.
- ▶ Втулочное соединение обычно закрыто накладкой (A). Ее следует удалить, чтобы предотвратить любые нарушения работы (рис. 10-10).
- ▶ Закрепите сливной шланг хомутом.

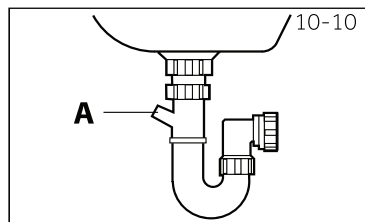

#### ВНИМАНИЕ!

- ▶ Сливной шланг нельзя погружать в воду и он должен быть надежно закреплен и герметичен. Если сливной шланг установлен на земле или если труба находится на высоте менее 80 см, стиральная машина будет постоянно сливать воду во время наполнения (автоматический слив).
- ▶ Сливной шланг нельзя удлинять. При необходимости свяжитесь с отделом послепродажного обслуживания.

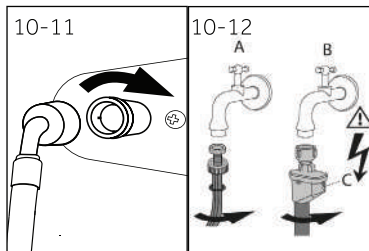

### 10.7 Соединение пресной воды

Убедитесь, что прокладки вставлены.

1. Подсоедините шланг подачи воды изогнутым концом к машине (рис. 10-11). Затяните винтовое соединение вручную.
2. Другой конец подсоедините к крану подачи воды с резьбой 3/4" (рис. 10-12).



### Примечание: Система антипротечки

Некоторые модели оборудованы шлангом подачи воды с системой антипротечки (B). Система антипротечки предохраняет от повреждений, вызванных водой, автоматически отключая подачу воды в случае повреждения шланга. На ее срабатывание указывает красная метка (C). Такой шланг необходимо заменить.

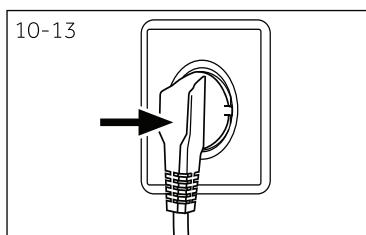

### 10.8 Подключение к источнику питания

Перед каждым подключением проверьте:

- ▶ источник питания, розетку и предохранитель на соответствие табличке с паспортными данными.
- ▶ розетка заземлена и не имеет дополнительных разъемов или удлинителя.
- ▶ вилка и розетка строго соответствуют друг другу.

Вставьте вилку в розетку (рис. 10-13).



### ПРЕДУПРЕЖДЕНИЕ!

- ▶ Всегда убеждайтесь в том, что все соединения (шнур электропитания, шланги слива и подачи воды) плотные, сухие и не пропускают воду!
- ▶ Следите за тем, чтобы эти части никогда не были раздавлены, перегнуты или скручены
- ▶ Во избежание опасности поврежденный кабель питания должен быть заменен сервисным агентом (см. гарантийный талон).

## 11.1 Устройство соответствует требованиям ЕС № 1061/2010

Наименование поставщиков или торговой марки	Haier
Идентификатор модели поставщика	<b>HW70-BP12969A HW70-BP12969AS</b>
Номинальная вместимость (кг)	7
Класс энергоэффективности	A+++
Потребление энергии в год (АЭ <sub>с</sub> в кВт*ч/год) <sup>1)</sup>	105
Расход электроэнергии в режиме «Хлопок» при температуре 60 °С и полной загрузке (кВт*ч/цикл)	0,50
Расход электроэнергии в режиме «Хлопок» при температуре 60 °С и частичной загрузке (кВт*ч/цикл)	0,51
Расход электроэнергии в режиме «Хлопок» при температуре 40 °С и частичной загрузке (кВт*ч/цикл)	0,36
Взвешенная потребляемая мощность в выключенном состоянии (Вт)	0,41
Потребляемая мощность во включенном состоянии (Вт)	0,43
Потребление воды в год (AWC в л/год) <sup>2)</sup>	7983
Класс эффективности режима отжима/сушки <sup>3)</sup>	B
Макс. скорость отжима (об/мин) <sup>4)</sup>	1200
Остающееся содержание влаги (%) <sup>4)</sup>	53
Стандартная программа «Хлопок» при температуре 60 °С <sup>5)</sup>	<b>◀Хлопок+▶◀60°C▶ + макс. отжим</b>
Стандартная программа «Хлопок» при температуре 40 °С <sup>5)</sup>	<b>◀Хлопок+▶◀40°C▶ + макс. отжим</b>
Время выполнения программы «Хлопок» при температуре 60 °С и полной загрузке (мин)	292
Время выполнения программы «Хлопок» при температуре 60 °С и частичной загрузке (мин)	295
Время выполнения программы «Хлопок» при температуре 40 °С и частичной загрузке (мин)	290
Продолжительность нахождения во включенном состоянии (Тi в мин) <sup>6)</sup>	3
Передаваемый по воздуху шум (стирка/отжим) в дБ(А) отн. 1пВт <sup>7)</sup>	54/77
Тип	автономная

- 1) На основании 220 стандартных циклов стирки в программе «хлопок 60 °С» и «40 °С» при полной и частичной загрузке, а также потреблении в энергосберегающих режимах. Фактическое потребление энергии зависит от того, как используется электроприбор.
- 2) На основании 220 стандартных циклов стирки в программе «Хлопок» при 60 °С и «Хлопок» при 40 °С, при полной и частичной загрузке. Фактическое потребление воды зависит от того, как используется электроприбор.
- 3) Класс G является наименее эффективным, а класс A – наиболее эффективным.
- 4) На основании стандартной программы «Хлопок» при 60 °С с полной загрузкой и стандартной программы «Хлопок» при 40 °С с частичной загрузкой.
- 5) «Стандартная программа стирки хлопка при 60 °С» и «стандартная программа стирки хлопка при 40 °С» являются стандартными программами стирки, к которым относится информация на этикетке и в справочном листке технических данных. Они подходят для отстирывания средних загрязнений хлопчатобумажного белья и наиболее эффективны с точки зрения совокупного потребления электроэнергии и воды.
- 6) В случае наличия системы управления электроэнергией.
- 7) На основании стандартной программы «хлопок» при 60 °С с полной загрузкой.

## 11.2 Дополнительные технические данные

	<b>HW70-BP12969A HW70-BP12969AS</b>
Размер (В x Ш x Г в мм)	850x595x373
Напряжение, В	220-240 В перем. тока, 50 Гц
Сила тока, А	10
Максимальная мощность, Вт	1 900
Давление воды в МПа	$0,03 \leq P \leq 1$
Вес нетто в кг	62

Мы рекомендуем обращаться в службу поддержки клиентов компании «Хайер», а также использовать оригинальные запасные части. Если у вас возникли проблемы с вашей бытовой техникой, пожалуйста, сначала изучите раздел «Устранение неисправностей».

Если вы не нашли решения проблемы, пожалуйста, обратитесь:

— к вашему официальному дилеру или

— в наш колл-центр:

8-800-200-17-06 (РФ),

8-10-800-2000-17-06 (РБ),

00-800-2000-17-06 (Узбекистан)

— на сайт [www.haier.com](http://www.haier.com), где вы можете оставить заявку на обслуживание, а также найти ответы на часто задаваемые вопросы.

Обращаясь в наш сервисный центр, пожалуйста, подготовьте следующую информацию, которую вы можете найти на паспортной табличке и в чеке:

Модель \_\_\_\_\_

Серийный номер \_\_\_\_\_

Дата продажи \_\_\_\_\_

Также, пожалуйста, проверьте наличие гарантии и документов о продаже.



**Важно!** Отсутствие на приборе серийного номера делает невозможной для Производителя идентификацию прибора и, как следствие, его гарантийное обслуживание. Запрещается удалять с прибора заводские идентифицирующие таблички. Отсутствие заводских табличек может стать причиной отказа выполнения гарантийных обязательств.

В настоящий документ могут быть внесены изменения без предварительного уведомления.

## Наіер өнімдерін таңдағаныңыз үшін алғыс білдіреміз

Қолдану алдында осы нұсқауды мұқият оқып шығыңыз. Нұсқаулық құрылғының барынша тиімді пайдаланылуына және қауіпсіз, дұрыс орнатылуына, пайдалануына және қызмет көрсетілуіне көмектесетін маңызды ақпаратты қамтиды.

Сіз әрқашан құрылғының қауіпсіз және дұрыс пайдалану үшін, оны пайдалануға болады, сондықтан ыңғайлы жерде осы нұсқаулықты сақтаңыз. Егер де сіз құрылғыны сатуды шешсеңіз, Құрылғыны тартпас бұрын немесе жылжитқан кезде үйдің жаңа иелері оны қалдыру, сондай-ақ өтуге және жаңа иесіне осы нұсқаулық құрылғы және қауіпсіздік ескертулерімен оқып-таныс бола аласыз.



### Шартты белгілер

Назар аударыңыз - Қауіпсіздік техникасы жөніндегі маңызды ақпарат



Жалпы ақпарат және кеңестер



Экологиялық ақпарат

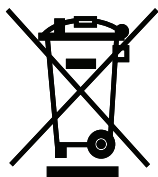

### Кәдеге жарату

Қоршаған ортаны және адамдардың денсаулығын қорғауға көмектесіңіз. Қаптамасын кәдеге жарату үшін оларды тиісті контейнерлерге орналастырып салыңыз. Электр және электрондық құрылғыларды қайта өңдеуге көмектесіңіз. Осы таңбамен белгіленген құрылғыларды тұрмыстық қалдықтармен бірге тастамаңыз. Өнімді жергілікті қайта өңдеу орнына өткізіңіз немесе жергілікті кеңсеге хабарласыңыз.



## НАЗАР АУДАРЫҢЫЗ!

### Жарақат алу немесе тұншығу қаупі бар!

Құрылғыны желіден ажыратыңыз. Желілік кәбілді кесіп алып, оны кәдеге жаратыңыз. Балалар мен үй жануарлары құрылғыда жабылмауы үшін есіктің құлпын алыңыз.



1 - Қауіпсіздік жөніндегі ақпарат.....	4
2 - Бұйымның сипаттамасы.....	7
3 - Басқару панелі.....	8
4 - Бағдарламалар.....	11
5 - Тұтынуы.....	12
6 - Күнделікті пайдалану.....	13
7 - Экологиялық жуу.....	18
8 - Күтім және тазалау.....	19
9 - Ақаулықтарды жою.....	22
10 - Орнату.....	25
11 - Техникалық сипаттамалары.....	29
12 - Клиенттерді сүйемелдеу қызметі.....	31

Құрылғыны алғаш рет қоспас бұрын келесі қауіпсіздік нұсқауларын оқып шығыңыз:



## НАЗАР АУДАРЫҢЫЗ!

Алғаш пайдаланар алдынан

- ▶ Көлік кезінде зақымдалғандығының болмауын тексеріңіз.
- ▶ Барлық тасымалдау болттары алынғандығына көз жеткізіп алыңыз.
- ▶ Қаптамасын түгелдей шешіп алып, оны балалардан аулақ жерге сақтауға қойыңыз.
- ▶ Құрылғының ауыр салмағын ескере отырып, оған барлық манипуляцияларды кемінде екі адам орындауы керек.

Күнделікті пайдалану

- ▶ Бұл құрылғыны 8 жастан асқан балалар, сондай-ақ физикалық, сенсорлық немесе ақыл-ой қабілеті шектеулі адамдар немесе тәжірибе мен білім жетіспейтін адамдар пайдалануы мүмкін, егер олар оны қадағалауымен жасаса немесе құрылғыны қауіпсіз қолдану туралы нұсқаулар берілсе және олар мүмкіндігінше түсінетін болса қауіп.
- ▶ Тұрақты бақылауда болмаған жағдайда, 3 жасқа дейінгі балаларды құрылғыдан алыс ұстаңыз.
- ▶ Балаларға осы құрылғымен ойнауына тыйым салынады.
- ▶ Егер есік ашық болса, балалар мен үй жануарларын құрылғыдан аулақ ұстаңыз.
- ▶ Жуғыш заттарды балалардың қолы жетпейтін жерлерде сақтаңыз.
- ▶ Молнияларын жауып, ілгіш жіптер мен кішкене заттарды бекітіп, заттармен араласпаңыз. Қажет болса, жууға арналған арнайы сөмке немесе торды пайдаланыңыз.
- ▶ Құрылғыны дымқыл немесе дымқыл қолмен, ылғал немесе ылғал аяқтарымен немесе жалаң аяқпен ұстамаңыз.
- ▶ Ылғалдың булануына мүмкіндік беру үшін құрылғыны жұмыс барысында немесе одан кейін жаппаңыз немесе үстін жаппаңыз.
- ▶ Құрылғыға ауыр заттар немесе жылу көздері немесе ылғал қоймаңыз.
- ▶ Құрылғыны тікелей жақын жерде тұтанатын жуғыш заттарды немесе құрғақ тазалағыштарды қолданбаңыз немесе сақтамаңыз.
- ▶ Құрылғының тікелей жақын жерде жанатын спрейлерді пайдаланбаңыз.
- ▶ Еріткіштермен өңделген заттарды ауада алдын ала құрғатпай жуушы болмаңыз.



## НАЗАР АУДАРЫҢЫЗ!

### Күнделікті пайдалану

- ▶ Бөлмеде тұтанғыш газ болған кезде, ашаны алып тастамаңыз немесе кіргізбеңіз.
- ▶ Ыстық жууға арналған көбік немесе жөкемен материалдарын пайдаланбаңыз.
- ▶ Ұн шашырап ластанған киімдерді жуушы болмаңыз.
- ▶ Жуу процесі кезінде жуғыш зат сауытын ашпаңыз.
- ▶ Жуу процесі кезінде есігін ұстамаңыз, өйткені ол қызады.
- ▶ Судың деңгейі әйнек арқылы көрініп тұрса, машинаның есігін ашпаңыз.
- ▶ Есікті ашу кезінде оны қатты тартқыламаңыз. Есік өзі жабылатын құрылғымен жабдықталған және жуу процедурасы аяқталғаннан кейін көп ұзамай ашылады.
- ▶ Әрбір жуу бағдарламасы аяқталғаннан кейін және әдеттегі техникалық күтім жасаудан бұрын құрылғыны өшіріп, энергияны үнемдеу және қауіпсіздікті қамтамасыз ету үшін құрылғыны қуат көзінен ажыратыңыз.
- ▶ Құрылғыны розеткадан ажыратқанда, кабельді емес, ашаны ұстап тұрыңыз.

### Техникалық қызмет көрсету және жуып-тазалау

- ▶ Балалар құрылғыны тек ересектердің қадағалауымен жууға немесе тазалауға болады.
- ▶ Тұрақты техникалық қызмет көрсетуді жүзеге асыру алдында құрылғыны қабырғадағы розеткадан ажыратыңыз.
- ▶ Жағымсыз иісті болдырмау үшін есікті таза күйінде ұстап, машинаны пайдаланбаған кездерде оның есігін және жуғыш зат салынатын ыдысын ашыңыз.
- ▶ Құрылғыны тазалау үшін су бүріккішін немесе бу тазалағышын қолданбаңыз.
- ▶ Қауіпті болдырмау үшін зақымдалған қуат сымын ауыстыру тек өндіруші, оның қызмет көрсетуші агенті немесе ұқсас білікті тұлғалар тарапынан жүзеге асырылуы тиіс.
- ▶ Құрылғыны өздігіңізбен жөндеуге талпынушы болмаңыз. Жөндеу қажеттігі туындағанда біздің клиенттерді сүйемелдеу қызметімізге хабарласыңыз.

### Орнату

- ▶ Құрылғыны жақсылап желдетіліп тұратын жерге орнықтырыңыз. Есіктің толық ашылуына мүмкіндік беретін орынды қамтамасыз етіңіз.
- ▶ Құрылғыны дымқыл жерде немесе судың ағып кету қаупіне ұшыраған жерлерде, мысалы раковина астындағы немесе оның жанына қоймаңыз. Су ағып кеткен жағдайда қуатты өшіріп, машина табиғи түрде кебуін күтіңіз.



## НАЗАР АУДАРЫҢЫЗ!

### Орнату

- ▶ Құрылғыны тек 5 ° С жоғары температурада орнатыңыз және іске қосыңыз.
- ▶ Құрылғыны қабырғаға немесе жиһазға жақын кілемге қоймаңыз.
- ▶ Құрылғыны тікелей күн сәулелеріне немесе жылу көздеріне (мысалы, пештер, жылытқыштар) жақын орнатпаңыз.
- ▶ Паспорттық тақташада электрлік ақпарат қуат көзіне сәйкес келетініне көз жеткізіңіз. Сәйкестілік болмаған жағдайда электрикке жүгініңіз.
- ▶ Бірнеше коннекторлар мен ұзартқыш сымдары бар адаптерді пайдаланбаңыз.
- ▶ Тек жеткізілген электр кабелі мен шлангіні пайдаланғаныңыз жөн.
- ▶ Электр кәбілі мен айырын бүлдіріп алмаңыз. Ақауланған жағдайларда айырбастау үшін электрикке жүгініңіз.
- ▶ Жеке, қол жетімді, жерге қосылған қуат көзін пайдаланыңыз. Құрылғы жерсіндірілуге тиіс болады.
- ▶ Түтіктің және кабель қосылымдарының тығыздығы мен ағып кетуін тексеріңіз.

### Арналуы

Бұл құрылғы тек кір жуғыш машина ретінде қолдануға арналған. Киім-кешектің затбелгілерінде жазылған нұсқауларды орындап отырыңыз.

Ол тек қана ғимарат ішінде тұрмыста қолдануға арналған. Ол коммерциялық немесе өнеркәсіптік пайдалануға арналмаған. Құрылғыдағы өзгертулер немесе өзгертулерге жол берілмейді. Кездейсоқ пайдалану қауіп-қатерге және барлық кепілдіктердің күшін жоюға әкелуі мүмкін.

### **i** Ескерту.

Техникалық өзгерістер мен түрлі үлгілерге байланысты, келесі тараулардағы сур.тер сіздің модельден өзгеше болуы мүмкін.

#### 2.1 Құрылғының суреттемесі

Алдыңғы бөлігі (сур. 2-1):

Артық бөлігі (сур. 2-2):

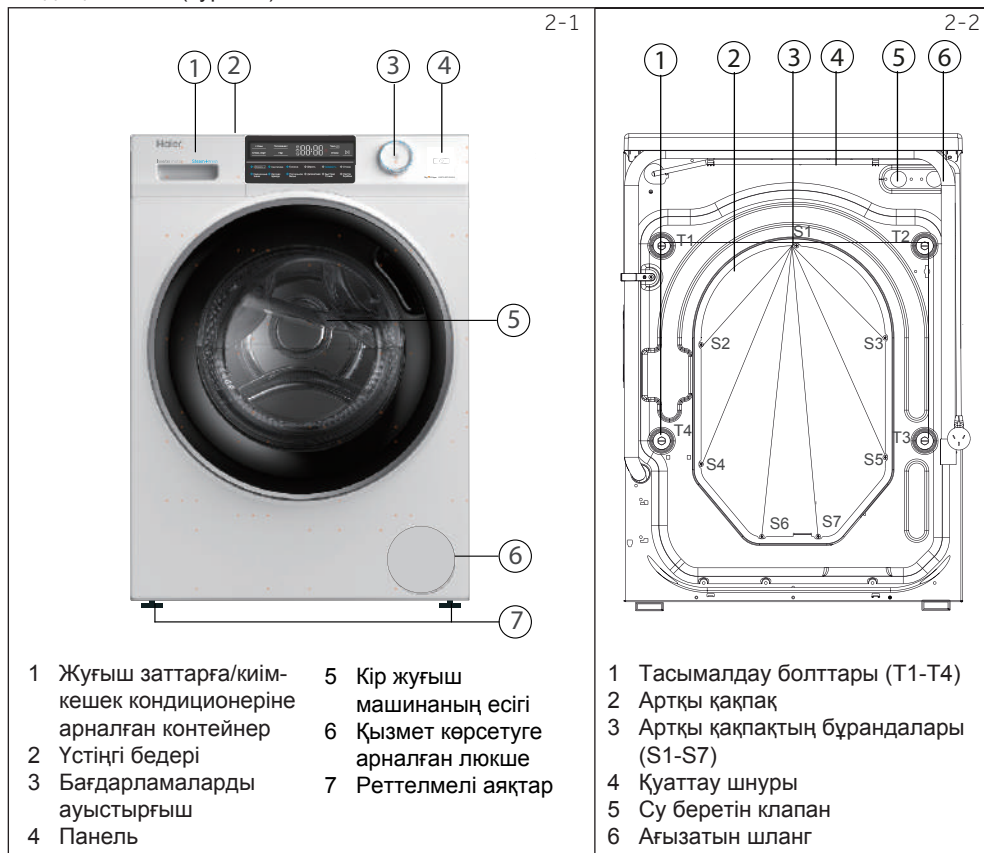

#### 2.2 Қосымша керек-жарақтары

Осы тізімге сәйкес қосымша жабдықтарды және әдебиетті тексеріп алыңыз (сур.2-3):

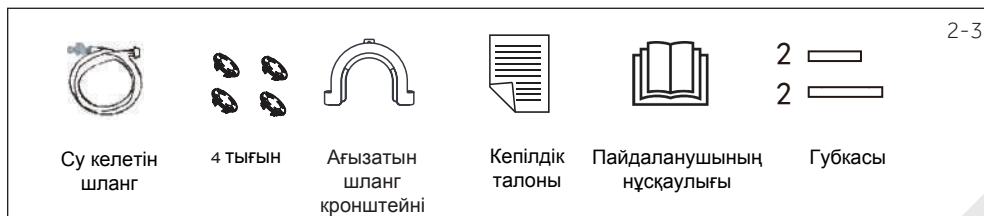

3-1

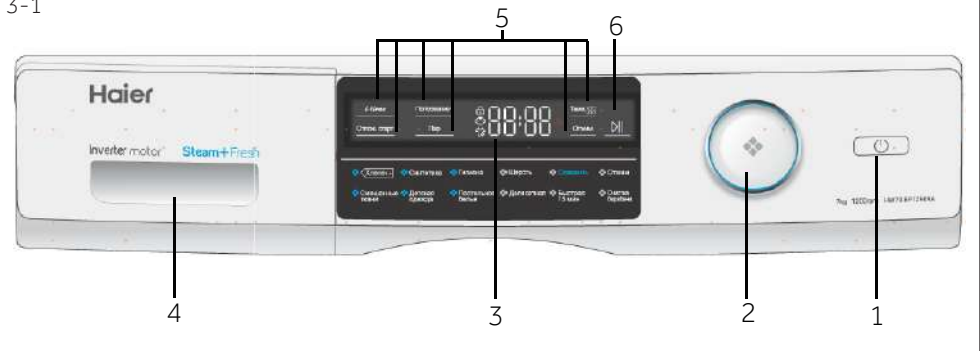

- 1 Қуаттау батырмасы
- 2 Бағдарламаларды ауыстырғыш
- 3 Дисплей
- 4 Жұғыш заттарға/киім-кешек кондиционеріне арналған контейнер
- 5 Функционалдық батырмалар
- 6 «Старт/Кідіріс» батырмасы

## **i** Ескерту: Дыбыстық сигнал

Мынадай жағдайларда дыбыстық сигнал шығады:

- ▶ батырманы басқанда
- ▶ бағдарлама аяқталғанда
- ▶ бағдарламалар ауыстырғышын бұрағанда
- ▶ ақаулық туындаған жағдайда

Қажет болғандығына қарай дыбыстық сигналды сөндіріп тастауға да болады; КҮНДЕЛІКТІ ПАЙДАЛАНУ бөлімін қараңыз.

3-2

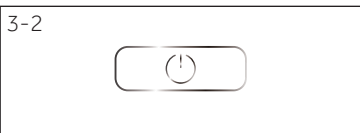

### 3.1 Қуаттау батырмасы

Құрылғыны іске қосу үшін осы батырмаға жанасыңыз (сур. 3-2) Дисплей жарқырап жанады, ал «Қосу/Кідіріс» (Start/Pause) батырмасындағы жарықдиодты индикатор жыпылықтай бастайды. Оны өшіру үшін қайтадан басып, оны 2 секунд ұстап тұрыңыз. Біраз уақыттан кейін панельдің элементтері қосылмаса немесе жуу бағдарламасы іске қосылмаса, машина автоматты түрде өшеді.

3-3

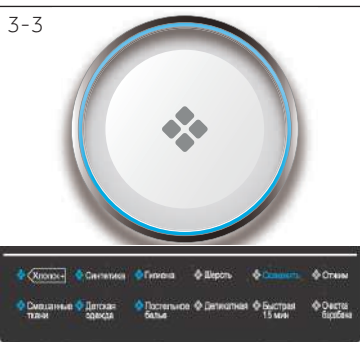

### 3.2 Бағдарламаларды ауыстырғыш

Тұтқаны бұрау арқылы (сур. 3-3) 12 бағдарламаның біреуін таңдауға болады, тиісті индикатор жанады және әдепкі параметрлер дисплейде көрсетіледі.

### 3.3 Дисплей

Дисплейде мынадай ақпарат пайда болады (сур. 3-4):

- ▶ Жуудың уақыты
- ▶ Аяқталу уақыты бойынша шегерілген қосу
- ▶ Қателіктер кодтары және қызмет көрсету жөніндегі ақпарат
- ▶ Функционалдық батырмалар және "Қосу/Кідіру" (Start/Pause) батырмасы.

3-4

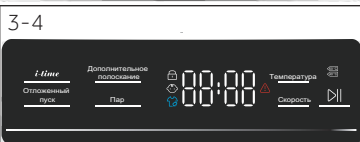

### 3.4 Жұғыш заттарға арналған контейнер

Контейнерді ашыңыз; сіз екі бөлімшені көресіз (сур. 3-5):

1 Бөлімше 1: Кір жуғыш ұнтақ немесе бағдарламаға арналған қоюжуғыш заты

2 2-бөлімше: Жұмсартқыш, киім-кешектерге арналған кондиционер және т.б. Жуу температурасының кез келген түріне қолайлы жуғыш үшін ұсынымдар, қараңыз. жуғыш заттар нұсқаулығын.

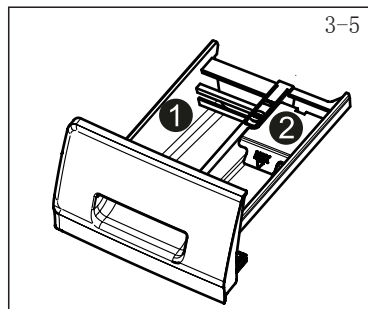

### 3.5 Функционалдық батырмалар

Функционалдық батырмалар (сур.3-6) іске қосар алдында таңдалған бағдарламаға қосымша параметрлерді қосуға мүмкіндік береді. Дисплейде тиісті индикаторлар жанатын болады.

Құрылғыны өшіргенде немесе жаңа бағдарламаны орнатқан кезде, барлық опциялар өшіріледі.

Егер түймеде бірнеше параметр болса, қажетті параметрді батырманы кезекпен басу арқылы таңдауға болады.

Параметрді жою немесе оны болдырмау үшін функция түймешігін керекті индикатор жанғанша немесе (тек бір опция болған жағдайда) басыңыз, жарықдиодты индикаторы сенеді.

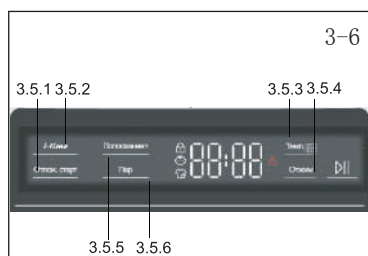

### Ескерту: Зауыттық баптаулары

Жақсы нәтиже алу үшін әрбір Naier бағдарламасында белгілі бір әдепкі параметрлер болады. Арнайы талаптар болмаған жағдайда әдепкі параметрлерді пайдалану ұсынылады.

#### 3.5.1 Функционалдық батырма «Қосуды кідірту» (Delay)

Кідіртуі бар бағдарламаны іске қосу үшін мына батырманы басасыз (сур. 3-7). Кідірту уақытының аяғына дейін 0,5-тен 24 сағат аралығында 30 минуттық қадамдармен орнатуға болады. Мысалы, 6:30 дисплейде бағдарлама циклы 6 сағат 30 минуттан кейін аяқталады дегенді білдіреді. Кешіктіріп бастауды қосу үшін «Қосу/Кідіріс» батырмасын басыңыз (Start/Pause). Бұл «Сығу» (SPIN) бағдарламасы үшін қолданымсыз болады.

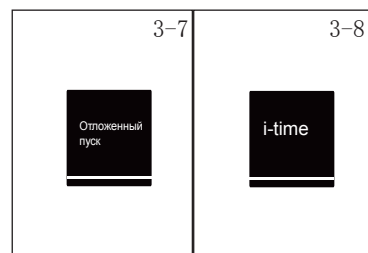

#### 3.5.2 Функционалдық батырма «i-time»

Бұл функция (сур. 3- 8) кір жуудың әртүрлі кезеңдерін күшейтеді. «i-time» режимін тек жуу функциясын, тек шаюға арналған функцияны және оңай өзін-өзі тазалау режимін пайдалану кезінде қосу мүмкін емес.

#### 3.5.3 Функционалдық батырма «Температура» (Temp.)

Жуу бағдарламасының температурасын өзгерту үшін осы батырманы басыңыз (сур.3-9). Егер мән көрсетілмеген болса, онда су қызбайды.

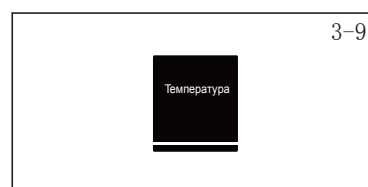

3-10

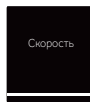

### 3.5.4 Функционалдық батырма «Жылдамдық» (Speed)

Бағдарламаның айналдыру циклын өзгерту немесе жою үшін осы батырманы басыңыз (сур.3-10). Егер де мән жарқырап бөлінбесе, айналдырып сығу циклы орындалмайтын болады.

3-11



### 3.5.5 «Қосымша шаю» (Additional Rinse) батырмасы

Кірді тұщы таза сумен шаюды жылдамдату үшін осы түймені басыңыз (сур. 3-11). Терісі сезімтал адамдарға арналып ұсынылады.

Осы түймені тағы бір рет басу арқылы бір-үш қосымша циклды таңдауға болады. Олар дисплейде былайша ретпен пайда болады P--1, P--2, P--3.



## Ескерту: Қою жуғыш зат

Қою жуғыш затты қолданған кезде, аяқталу уақытында кешіктіріп бастауды пайдалану ұсынылмайды.

3-12



### 3.5.6 «Бумен өңдеу» (Steam) батырмасы

Буды пайдаланатын бағдарламаны таңдау үшін мына батырманы басыңыз (сур.3-12). Осы аталған бағдарламаны таңдаған соң өздігімен температура орнатылатын болады. Қажет болған жағдайда "Мақта", "Синтетика", "Аралас маталар", "Балалар киімі", "Төсек орындар" режимдерін қойған кезде осы функцияны таңдауға болады,"Гигиена". Бумен өңдеу функциясын пайдаланғанда мына белгіше жанады.

3-13



### 3.6 «Старт/Кідіріс» батырмасы

Бейнебетте көрсетілген бағдарламаны бастау немесе тоқтату үшін осы түймені басыңыз (сур.3-13). Орнату мен бағдарламаны орындау кезінде жарықдиодты индикаторы үздіксіз жанып тұрады. Бағдарлама үзілген жағдайларда, ол жыпылықтайды.

3-14



### 3.7 Балалардан бұғаттау

Бірауықтта мына батырмаларды басыңыз «Жылдамдық» (Speed) және «Старт/Кідіріс» (сур. 3-14), және де басқару панеліндегі элементтерді баспауы үшін бұғаттап тастауға соларды 3 сек басып тұрыңыз. Кері бұғаттау үшін осы екі батырманы қайталап басыңыз.

3-15



Балалардан бұғаттау қосұлы тұрғанда, сол батырмаларды басқанда «c10t-» (сур. 3-15) сөзі жанып тұратын болады. Өзгертілуі орындалмай тұр.)



o Опционалды, / Жоқ

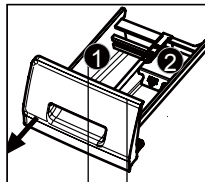

Жуғыш заттарға арналған контейнер:

- 1 Жуғыш зат
- 2 Жұмсартқыш немесе күтімге арналған құрал

Бағдарлама	Макс. жүктелім кг HW70-BP12969A HW70-BP12969AS	Температуралық				Матаның типі	Айналым-ның қойылған жылдамдығы айн/мин	Функция			
		қатардан таңдап алу у °C <sup>1)</sup>	Орнатымы	1	2			i-time	Бу	Қосымша шаю	Шегерілген қосу
Мақта	7	* 90 дейін	30	o	o	Мақта	1 000	o	o	o	o
Аралас маталар	3,5	* 60 дейін	30	o	o	Шамалы ластанған аралас маталар - мақта мен синтетиканы жуу	1 000	o	o	o	o
Синтетика	3,5	* 60 дейін	30	o	o	Синтетикалық немесе аралас мата	1 000	o	o	o	o
Балалар киімі	3,5	* 90 дейін	40	o	o	Мақта / синтетика	1 000	o	o	o	o
Гигиена	3,5	* 90 дейін	60	o	o	Мақта	1 000	/	o	o	o
Төсек орын	1,75	*60дейін	40	o	o	Мақта	1 000	/	o	o	o
Жүн	1,75	* 40 дейін	*	o	o	Машинада жууға болатын жүн немесе жууға болатын мата	800	o	/	o	o
Деликатты	1,75	* 30 дейін	30	o	o	Нәзік маталар және жібек	600	o	/	o	o
Шайып алу	1.0	/	/	o	/	Мақта / синтетика <sup>2)</sup>	0	/	/	/	/
Жылдам 15 мин. <sup>3)</sup>	1.0	* 40 дейін	*	o	o	Мақта / синтетика	1 000	o	/	o	o
Сығу	7	/	/	/	/	Барлық маталар	1 000	/	/	/	/
Тазалау барабанды	/	90	90	o	o	/	600	/	/	/	/

- 1) \*: Су ысытылмайды.  
Арнайы гигиеналық талаптарға арналған тек 90 ° C температурасында жуу температурасын таңдаңыз.
- 2) Судан қорқатын Материал, мысалы, күзен мен жүн жууға болмайды. Егер жаңа бағдарлама бірнеше рет және үздіксіз жұмыс істесе, қарау терезесі көп конденсатты жинаса, жеңіл дымқыл киім тәжірибе әсеріне әсер етеді, бағдарлама 2 реттен артық емес үздіксіз жұмыс істеуі ұсынылады немесе шыныда конденсат сүртіледі және бағдарламаны іске қосады.
- 3) Сапаны жақсарту үшін дизайн және техникалық сипаттамалар ескертусіз өзгертілуі мүмкін.

Көрсетілген тұтыну мәндері жергілікті жағдайларға байланысты өзгеруі мүмкін.

Бағдарлама	Температура °C	Макс. жүктемесі кг	Энергия кВт/сағ	Су л	Жуылатын уақыты сағ:мин	Сығудың жылдамдығы %
HW70-BP12969A / HW70-BP12969AS						
	◀40°C	3,5	0,36	32	4:50	53
◀Мақта+*	◀60°C	3,5	0,51	32	4:55	53
	◀60°C	7,0	0,50	42	4:52	53

\* 2010/30 ЕО үшін энергоэффективті таңбалауға сәйкес стандартты бағдарлама:

◀Мақта ◀60°C / ◀40°C макс.сығу режимімен

Мақтады ◀60°C / ◀40°C температурада жууға арналған стандартты бағдарламалар мақта матасын әдеттегі ластану деңгейін жууға жарамды. Бұл мақтаны жууға арналған энергия мен суды біріктіру тұрғысынан ең тиімді бағдарламалар. Қолданылатын судың температурасы көрсетілген цикл температурасынан ерекшеленуі мүмкін.

## ЖУУ ҚҰРАЛЫН ПАЙДАЛАНУ

Жуу құралы тым көп көбік жасайды және шаюды қиындатады. Жуу құралдарын пайдалану нұсқаулығына жүгініңіз.

ЖУУ ҚҰРАЛЫН ПАЙДАЛАНУ								
	/	<4	12g	12ml	5ml	3ml	1/3 Pcs	25g/l
	<1.5kg	4~8	20g	20ml	8ml	5ml	0.5 Pcs	X
	2kg	8~12	25g	25ml	15ml	8ml	1 Pcs	1
	4kg	12~16	40g	40ml	25ml	12ml	1.5 Pcs	1
	6kg	16~24	50g	50ml	30ml	16ml	2 Pcs	2
	8kg	24~32	60g	60ml	36ml	20ml	2.5 Pcs	2
	10kg	32~40	68g	68ml	40ml	22ml	3 Pcs	3
	≥12kg	40~48	75g	75ml	45ml	28ml	3.5 Pcs	3

О р т а ш а және төмен су қаттылығы, орташа кір киімін жуу үшін ғана қолайлы



## Ескерту: Автоматты түрде таразылау

Құрылғы жүк салмағын анықтауға арналған жүйемен жабдықталған. Кішкене жүктемеде суды тұтыну және кейбір бағдарламаларда жуу уақыты автоматты түрде азаяды.

### 6.1 Электрмен қуаттау

Кір жуғыш машинаны қуат көзіне қосыңыз (220 Гц ауыспалы тоқ жиілігі 50 Гц, 6-1 сурет). Сонымен бірге ОРНАТУ бөлімін қараңыз.

### 6.2 Суды жалғастыру

- ▶ Қосар алдында судың тазалығын және мөлдірлігін тексеріңіз.
- ▶ Кранды ашыңыз (сур. 6-2).

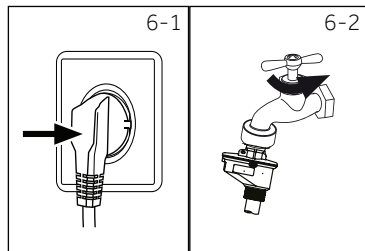

## **i** Ескерту: Герметикалылығы

Қолданар алдында, кран мен су құятын түтік арасындағы байланыстардың кез келген ағып кетуін тексеру үшін кранды ашыңыз.

### 6.3 Киімдерді дайындау

- ▶ Киімдерді олар жасалған маталарға (мақта, синтетикалық маталар, жүн немесе жібек) және ластану дәрежесіне қарай сұрыптау (сур. 6-3). Жапсырмаларға күтім көрсету нұсқауларына назар аударыңыз.
- ▶ Ақ маталарды түсті маталардан ажыратыңыз. Бірінші олар түлеу немесе шөгунің жатады анықтау үшін, оларды қолмен жуу үшін көріңіз.
- ▶ Қалтаңыздан (кілттер, монеталар, т.б.) барлық нәрселерді алып тастап, күрделі сәндік заттарды (мысалы брошьтар) алып тастаңыз.
- ▶ Киім бөлшектері, нәзік маталар мен ұсақ тоқыма маталары, мысалы, жұқа перделер, арнайы жууға арналған (оны кір жуғыш машинада жууға болмайды).
- ▶ Молниясын, жабысқақтарын және ілмектерді жабыңыз және түймелердің мықтап жабылғанына көз жеткізіңіз.
- ▶ Төменгі белдеуіне іш киім, нәзік іш киімдерді және солардан құралған кішкене заттарды туатын қапшығына салыңыз, мысалы мынадай заттар, шұлықтарға, белдіктерге, кудетартқыштар және т.б. киіңіз.
- ▶ Үлкен заттарды, парақтарды, төсек қақпақтарын және т.б. кеңейтіңіз.
- ▶ Дисктер мен басылған матаны сыртқа айналдырыңыз, боялған немесе жарқын маталар; оларды бөлек жуу ұсынылады.

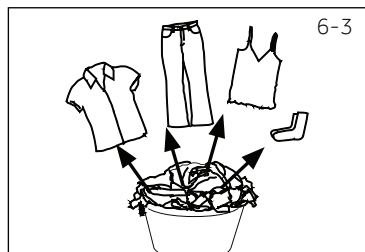

## **!** НАЗАР АУДАРЫҢЫЗ!

Тоқылмаған бұйымдар, сондай-ақ кішкентай, бос және өткір заттар заттардың бұзылуына және киім мен техникаға зақым келтіруі мүмкін.

## Күтім жасау жөніндегі нұсқаулар

<b>Жуу</b>		
 95 °C дейін жуу, стандартты цикл	 60 °C дейін жуу, стандартты цикл	 95 °C дейін жуу, деликатты цикл
 40 °C дейін жуу, стандартты цикл	 40 °C дейін жуу, деликатты цикл	 40 °C дейін жуу, деликатты цикл
 30 °C дейін жуу, стандартты цикл	 30 °C дейін жуу, деликатты цикл	 30 °C дейін жуу, сонша деликатты цикл
 Қолмен жуу, макс. 40 °C	 Жумау керек	
<b>Ағарту</b>		
 Кез келген ағартқыш жарамды	 Тек оттегілік ағартқыш (құрамында хлорсыз)	 Ағартуға болмайды
<b>Құрғату</b>		
 Барабанда құрғату, қыздырмастан	 Шамалы температурада барабанда құрғату ісі	 Барабанда құрғатпау
 Жіпте іліп кептіріледі	 Жайылған қалпында құрғату	
<b>Үтіктеу</b>		
 200 °C дейінгі максималды температурада үтіктеу	 150 °C дейінгі орташа температурада үтіктеу	 110 °C дейінгі төмен температурада үтіктеу керек; бусыз (бумен бірге үтіктеу қайтпастай ақаулыққа апары соқтыра алады!
 Үтіктемеу керек		
<b>Матаға кәсіпқой күтім</b>		
 Тетрахлорэтиленді қолдана отырып химтазалау	 Көміртектерді пайдалана отырып химтазалау	 Химтазалауға жол бермеу
 Кәсіпқой дымқыл тазалау	 Кәсіпқой дымқыл тазалауға жол бермеу	

### 6.4 Кір жуғыш машинаны жүктеу

- Киімдерді бөлек-бөлек салу керек
- Артық жүктемеге жол бермеңіз. Түрлі бағдарламаларда әр түрлі жүктеме мәндері бар екенін ескеріңіз. Ең үлкен салмақты анықтау үшін ереже: Температурасы төмен температурада 110 °C дейін; бу жоқ (бу шығып кетуі тұрақты зақым келтіруі мүмкін)
- Есікті абайлап жабыңыз. Киімдер, іш киімдер ілініп қалмауына көз жеткізіңіз. Тығыз іш киім есіктің ілгекке зақым келтіруі мүмкін, бұл кепілдік болмайды.

### 6.5 Жуғыш затты таңдау

- ▶ Жуғыштың тиімділігі мен нәтижесі пайдаланылатын жуғыш заттың сапасымен анықталады.
- ▶ Тек машинамен мақұлданған жуғыш заттарды пайдаланыңыз.
- ▶ Қажет болса, арнайы жуғыш заттарды пайдаланыңыз, мысалы, синтетикалық және жүн маталары.
- ▶ Өрқашан жуғыш зат өндірушісінің ұсынымдарын орындаңыз.
- ▶ Мұндай трихлорэтилен және ұқсас өнімдер сияқты, химиялық тазалау үшін білдіреді пайдалануға болмайды.

Анағұрлым жарамды жуғыш құралды таңдап алыңыз

Бағдарлама	Жуғыш құралдың түрі				
	Әмбебап	Түсті киімдерге арналған	Деликатты маталарға арналған	Арнаулы	Киімдерге арналған жұмсартқыш
Мақта	Қою жуғыш/ ұнтақ	Қою жуғыш/ ұнтақ	-	-	О
Аралас маталар	Қою жуғыш/ ұнтақ	Қою жуғыш/ ұнтақ	-	-	О
Синтетика	Қою жуғыш/ ұнтақ	Қою жуғыш/ ұнтақ	Қою	-	О
Балалар киімі	Қою жуғыш/ ұнтақ	Қою жуғыш/ ұнтақ	-	-	О
Гигиена	Қою жуғыш/ ұнтақ	Қою жуғыш/ ұнтақ	Қою	-	О
Төсек орын	-	-	Қою	Қою	-
Жүн	-	-	-	Қою	О
Деликатты	-	-	Қою	-	О
Шайып алу	-	-	-	-	-
Жылдам 15 мин.	Қою	Қою	-	-	О

L = гель/қою жуғыш зат; P = кір жуғыш ұнтақ; O = опционалды; - = жоқ. Сұйық жуғыш затты пайдаланған жағдайда бағдарламаның кешіктіріп бастауы ұсынылмайды.

Біз пайдалануды ұсынамыз:

- ▶ Кір жуғыш ұнтақты: 20°C бастап 90°C\* дейін (оңтайлы температура: 40 бастап 60 °C дейін)
- ▶ Түсті маталарды жууға арналған құрал 20 бастап 60 °C дейін (оңтайлы температура: 30-60°C)
- ▶ Жүн немесе нәзік маталарды жууға арналған құралдар: 20 бастап 30 °C дейін (оңтайлы температурасы сол)

\* 90 градусқа жуық жуу температурасын арнайы гигиеналық талаптарға сәйкес таңдаңыз.

\* Температураны 60 °C және одан жоғары орнатқанда, жуғыш заттың аз мөлшерін пайдалану ұсынылады. Мақта мата немесе синтетикалық матаға қолайлы арнайы дезинфекциялау құралдарын пайдалану ұсынылады.

\* Төмен көбіктенетін ұнтақты немесе көбіктенбейтін ұнтақты пайдалану ұсынылады.

6-4

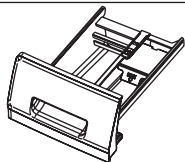

## 6.6 Жуғыш құралды қосу

1. Жуғыш заттың контейнерін шығарыңыз.
2. Кірдің қажетті ингредиенттерін тиісті бөліктерге қойыңыз (сур. 6-4)
3. Контейнерді абайлап жабыңыз.



### Ескерту.

- ▶ Келесі жуу циклына дейін контейнерден қалған жуғыш затты алып тастаңыз.
- ▶ Жуғыш затты артығымен немесе мата жұмсартқышты асыра пайдаланбаңыз.
- ▶ Жуғыш зат бумасындағы нұсқауларды орындаңыз.
- ▶ Жаңадан әр жуу циклының басталуына дейін әрқашан жуғыш зат құйыңыз.
- ▶ 2-бөлікке қосар алдында концентрацияланған жуғыш зат сұйылтылған болуы керек.
- ▶ Сұйық жуғыш затты ең тиімді пайдалану кір жуғыш машинаға кірді бірге жүктейтін мөлшерлегіш шарды пайдалану арқылы жүзеге асырылады.
- ▶ "Шегеріп бастау уақытының бітуі" бойынша таңдалған болса, сұйық жуғыш затты қолданбаңыз (End time delay).
- ▶ Бағдарлама параметрлерін этикеткаларда және бағдарламаны таңдау кестесіне сәйкес күтім нұсқауларына сәйкес мұқият таңдаңыз.

6-5

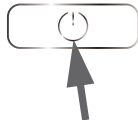

## 6.7 Кір жуғыш машинаны іске қосу

Құрылғыны іске қосу үшін «қосу/өшіру» (on/off) батырмасын басыңыз (сур. 6-5). «Қосу/Кідіріс» (Start/Pause) батырмасының индикаторы жыпылықтап тұрады.

6-6



## 6.8 Бағдарламаны таңдау

Ең жақсы жуу нәтижесін алу үшін ластану деңгейіне және кірдің түріне ең қолайлы бағдарламаны таңдаңыз. Лайықты бағдарламаны таңдау үшін бағдарламаның тұтқасын бұраңыз (сур. 6-6). Тиісті бағдарламаның индикаторы жанады және әдепкі параметрлер экранда көрсетіледі.



### Ескерту. Иісті кетіру

Алғаш рет қолданар алдында машинаны сол машинаға кір жууға болмайтын аз мөлшерде жуғыш затты (1) немесе зиянды заттарды жою үшін арнайы тазалағышпен кіргізбестен «Барабанды тазалау» бағдарламасын (Drum Clean) іске қосып, кетіріп алу ұсынылады.

6-7

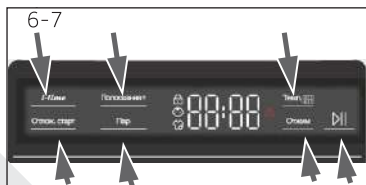

## 6.9 Жекелеген параметрлерді қосу

Қажетті деген опциялар мен баптауларды таңдаңыз (сур. 6-7); см. БАСҚАРУ ПАНЕЛІ.

### 6.10 Жуу бағдарламасын іске қосу

Іске қосу үшін «Қосу/Кідіру» (Start/Pause) батырмасын басыңыз (сур. 6-8). «Қосу/Кідіріс» (Start/Pause) батырмасының жарықдиоды жыпылықтауын доғарады да үнемі жанып тұратын болады. Құрылғы белгіленген параметрлерге сәйкес жұмыс істейтін болады.

1 бағдарламаны болдырмағаннан кейін ғана өзгерістер енгізуге болады.



### 6.11 Үзіп тастау - жуудың бағдарламасын доғару

Қосылған бағдарламаны үзу үшін «Бастау / Үзіліс» түймешігін басыңыз. Жарықдиодты индикатор батырманьң үстінен жыпылықтап тұрады. Операцияны жалғастыру үшін оны қайтадан басыңыз.

Жоспарланған бағдарламаны және оның барлық жеке параметрлерін болдырмау үшін:

1. Ашылған бағдарламаны тоқтату үшін «Бастау / Үзіліс» түймешігін басыңыз.
2. Өшіру үшін, «Қос/Өшір.» батырмасын басып шамамен екі секунд ұстап тұрыңыз.
3. «Сығу» (SPIN) бағдарламасын іске қосыңыз да суды ағызып тастау үшін! «Айналдырмастан» (No Speed) таңдап басыңыз (барлық индикаторлар өшірілетін болады).
4. Жаңадан бағдарламаны таңдаңыз да оны іске қосыңыз.

### 6.12 Жуып болған соң

#### **i** Ескерту: Есікті бұғаттау

- ▶ Қауіпсіздік мақсатында есік жуу циклында ішінара жабылады. Есік бағдарламаның соңында немесе бағдарлама аяқталғаннан кейін дұрыс жабылғаннан кейін ашылуы мүмкін (жоғарыда сипаттама қараңыз).
- ▶ Су деңгейі жоғары болған жағдайда, жоғары су температурасы мен айналдыру кезінде есікті ашуға болмайды; сол уақытта бейнебетте «Locl-» жанады

1. Бағдарлама циклінің соңында дисплейде «End» жазбасы пайда болады.
2. Кір жуғыш машина автоматты түрде өшеді.
3. Үрмені жеңілдетіп, әжімдердің алдын алу үшін кірді тез арада алып тастаңыз.
4. Су берілуін тоқтатыңыз.
5. Қуаттау шнурын ажыратыңыз.
6. Ылғалдылық пен иіс пайда болмас үшін есікті ашыңыз. Кір жуғыш машина көптен пайдаланылмаса, есікті ашық қалдырыңыз. Люк манжетасының төменгі жағында және жуғыш құралға арналған науада судың жиналуы қалыпты құбылыс болып табылады.

#### **i** Ескерту. Күту режимі (энергияүнемдегіш режим)

Бағдарлама басталғанға дейін немесе оны аяқтағаннан кейін екі минут ішінде іске қосылмаса, қосулы тұрған құрылғы күту режиміне өтеді. Дисплей өшіп қалады. Бұл энергияны үнемдеуді. Күту режимін үзу үшін «Қосу/Кідіріс» (Start/Pause) батырмасын басыңыз.

### 6.13 Дыбыстық сигналды қосу және өшіру

Қажет болса, дыбыстық сигналды өшіруге болады:

1. Машинаны қосыңыз.
2. «Сығу» (SPIN) бағдарламасын таңдаңыз.
3. «Температура» батырмасын және «Кідірту» батырмасын бір мезгілде шамамен үш секунд бойы басып тұрыңыз. Дисплейде «bEEP OFF» хабары пайда болады және сигнал дыбысы өшіріледі.

Дыбыстық сигналды қосу үшін осы екі түймешікті бір уақытта басыңыз. Дисплейде «bEEP ON» пайда болады.



### Экологиялық тұрғыдан жауапты пайдалану

- ▶ Энергияны, суды, жуғыш затты және уақытты оңтайлы пайдалануды қамтамасыз ету үшін максималды жүктеме үшін нұсқаулықты орындаңыз.
- ▶ Машинаны артық жүктемеңіз (салынған киімнің үстінен қол өту керек).
- ▶ Шамалы ластанған киімдерге жууға «Жылдам жуу» (Quick Wash) бағдарламасын .
- ▶ Өр жуғыш заттың нақты дозаларын қолданыңыз.
- ▶ Ең қолайлы жуу температурасын таңдаңыз - заманауи жуғыш заттар 60 ° C төмен температурада тиімді тазаланады.
- ▶ Өдепкі параметрлерді тек қатты ластанған жағдайда ғана арттырыңыз.
- ▶ Бөлек кептіргішті пайдаланған кезде ең үлкен айналдыру жылдамдығын таңдаңыз.



### 8.1 Жуғыш құралдар үшін контейнерді тазалау

Контейнерде жуғыш заттың қалдықтары жоқ екеніне әрқашан көз жеткізіңіз. Контейнерді ұдай тазалап отырыңыз (Сур. 8-1):

1. Жуғыш зат тартпасын тоқтағанша тартып шығарыңыз.
2. Босату түймесін басып, жуғыш зат үлестіргішін алып тастаңыз.
3. Контейнерді сумен шайып, оны қайтадан машинаға салыңыз.

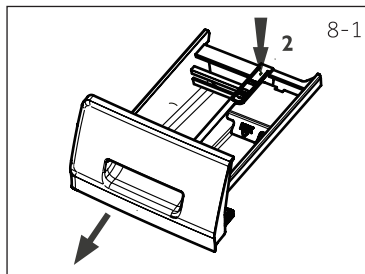

### 8.2 Машинаны тазалау

- ▶ Кір жуғыш машинаның тазалау және техникалық қызмет көрсету барысында, розеткадан алып тастаңыз.
- ▶ Құрылғы корпусын (сур.8-2) және резеңке элементтерді тазалау үшін сұйық сабынмен тазалаған жұмсақ шүберекті пайдаланыңыз.
- ▶ Коррозиялы, органикалық химиялық заттарды немесе еріткіштерді пайдаланбаңыз.



### 8.3 Су беру краны және су беру кранының сүзгісі

Сумен жабдықтауды масштабтау сияқты қатты бөлшектермен бітеліп қалмас үшін, су құбырының сүзгісін үнемі тазалаңыз.

- ▶ Қуат сымын ажыратып, су құбырын ажыратыңыз.
- ▶ Артқы су құятын түтікшені (сур.8-3) құрылғыдан және ағыннан ағытып алыңыз.
- ▶ Су мен шөткенің көмегімен сүзгілерді жуып тастаңыз (сур. 8-4).
- ▶ Сүзгіні орнына салып, кіріс шлангыны қыстырыңыз.

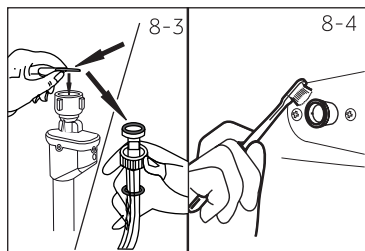

### 8.4 Барабанды тазалау

- ▶ Барабаннан металды заттарды, мысалы, таяқшалар мен тозаңды пайда болған кезде байқаусыз зақымдалған шиналар, тиындар және т.б. (сур.8-5) алып тастаңыз.
- ▶ Тот дақтарын кетіру үшін хлорсыз тазартқышты пайдаланыңыз. Тазалағыш құралды өндірушінің нұсқауларын орындаңыз.
- ▶ Тазалау үшін қатты заттарды немесе болат жүнді қолданбаңыз.

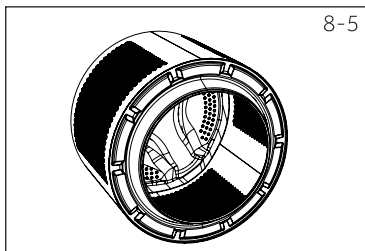

### Ескерту. Барабанды тазалау

Тұрақты техникалық қызмет көрсету үшін «арабанды тазалау» (Drum Clean) барабан тазалау бағдарламасын үш айда бір рет жүктемей, зиян келтіретін элементтерді жоюға кеңес береміз. Жуғыш зат қорапшасына (2) аз мөлшерде жуғыш затты қосыңыз немесе пайдалану нұсқауларына сәйкес арнайы қопсытқыштарды қолданыңыз.

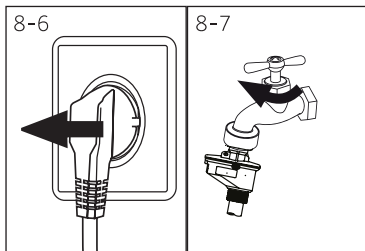

## 8.5 Ұзақ уақытқа мерзімінде қолданбау

Егер машина ұзақ уақыт пайдаланылмаса:

1. Электр айырын суырып алыңыз (сур. 8-6).
2. Судың берілуін сөндіріңіз (сур. 8-7)
3. Ылғалдылық пен иіс пайда болмас үшін есікті ашыңыз. Кір жуғыш машина көптен пайдаланылмаса, есікті ашық қалдырыңыз.

Келесі пайдалану алдында электр кабелін, суды төгу және ағызу түтігін мұқият тексеріңіз. Бәрі дұрыс орнатылғанына көз жеткізіңіз, және ешқандай ағыс болмайды.

## **i** Ескерту. Барабанды тазалау

Ұзақ уақыт бойы пайдаланылмағаннан кейін, машинаны және аз мөлшерде жуғыш заттың бөлігіне салыңыз (1) немесе зиянды заттарды жою үшін арнайы тазартқышпен «Очистка барабана» (Drum Clean) бағдарламасын іске қосу ұсынылады.

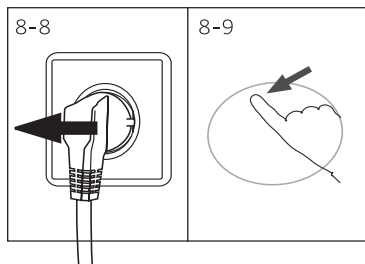

## 8.6 Сорғының сүзгісі

Сүзгіні айына бір рет тазалап, сорғы сүзгісін тексеріңіз:

- ▶ суды ағызбайды;
- ▶ айналмайды;
- ▶ жұмыс кезінде әдеттен тыс шу шығарады.

## **!** НАЗАР АУДАРЫҢЫЗ!

Бу қарып кету қатері! Сорғының сүзгісіндегі су өте ыстық болуы мүмкін! Кез-келген операцияны орындамас бұрын, судың салқындатылғанына көз жеткізіңіз.

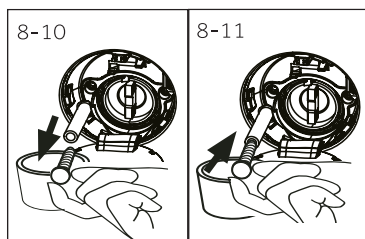

1. Кір жуғыш машинаны өшіріп, электр ашасын розеткадан ажыратыңыз (8-8 сурет).
2. Қызмет көрсетуге арналған есікті ашыңыз. Бұл үшін монета немесе бұрауыш қолдануға болады (сур.8-9).
3. Суды ағызатын жалпақ контейнерді ауыстырыңыз (сур. 8-10). Судың көлемі тасып кетуі де мүмкін болады!
4. Су төгетін түтікті шығарып, соңын контейнердің үстінен ұстаңыз (сур. 8-10).
5. Су құятын түтікшені ашасын (сур. 8-10).
6. Толық дренаждан кейін ағызу шлангіні жабыңыз (сур. 8-11) және оны құрылғыға жалғаңыз.
7. Сорғы сүзгісін сағат тіліне қарсы бағытта бұрап алыңыз (сур.8-12).
8. Ласты кетіріңіз (сур. 8-13).

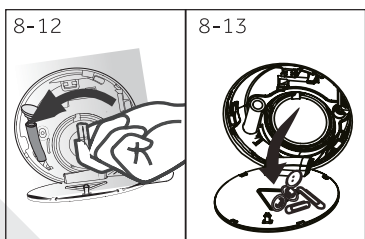

9. Сорғы сүзгісін мұқият тазалаңыз, мысалы, ағын сумен (сур. 8-14).
10. Сүзгіні тығыз жерге тығыздап қойыңыз (сур.8-15).
11. Қызмет көрсету қуысының қақпағын жабыңыз.

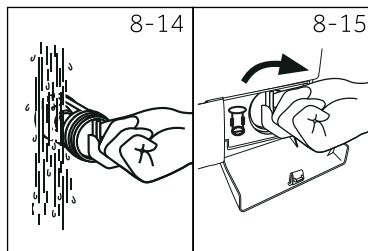

### САҚТАНДЫРУ!

- ▶ Сорғы сүзгісінің мөрі таза және бүлінбейтін болуы керек. Егер қақпақ тығыз болмаса, су ағып кетуі мүмкін.
- ▶ Сүзгі өзінің орнына ғана орнықтырылуға тиіс, өйтпегенде, судың жылыстауы орын алуы мүмкін.

Көптеген туындаған мәселелерді арнайы білімсіз өз бетімен шешуге болады. Мәселе туындаған жағдайда, ұсынылған барлық мүмкіндіктерді оқыңыз және сатудан кейінгі қызмет көрсету орталығына хабарласпас бұрын төмендегі нұсқауларды орындаңыз. КЛИЕНТТЕРГЕ ҚЫЗМЕТ КӨРСЕТУ бөлімін қараңыз.



## ЕСКЕРТУ!

- ▶ Қызмет көрсетуден бұрын құрылғыны ажыратып, ашаны розеткадан суырыңыз.
- ▶ Электрлік жабдықты білікті электриктер ғана қызмет көрсетуге тиіс, себебі дұрыс жөндеу жұмыстары кейіннен айтарлықтай зиян келтіруі мүмкін.
- ▶ Қауіпті болдырмау үшін зақымдалған қуат кабелін тек өндіруші, оның қызмет көрсетуші агенті немесе ұқсас біліктілігі бар адамдар ауыстыруы керек.

### 9.1 Ақпараттық кодтар

Төмендегі кодтар ақпарат үшін ғана көрсетіледі және жуу циклын қараңыз. Олар ешқандай әрекетті талап етпейді.

Коды	Хабар
i:25	Жуу циклының қалған уақыты 1 сағ 25 минут
6:30	сағат 30 минутты құрайды.
P-- 1/2/3	1, 2 немесе 3 қосымша шаю циклы таңдалып алынған (қараңыз ФУНКЦИОНАЛДЫҚ БАТЫРМАЛАР — «Қосымша шаю»).
End	Жуудың циклы аяқталды. Кір жуғыш машина автоматты түрде өшеді.
c i o t	Балалардан бұғаттау белсендірілді.
L o c t	Судың жоғары деңгейіне, судың жоғары температурасына немесе айналдыру циклына байланысты есік жабылады.
bEEP OFF	Дыбыстық сигнал өшірілі.
bEEP On	Дыбыстық сигнал қосылды.

### 9.2 Кодтың көмегімен ақаулықтарды жою

Проблема	Себебі	Шешімі
E 1	• Судың ағып кету қатесі, су 6 минут ішінде кетпейді.	• Сорғының сүзгісін тазалаңыз. • Су төгетін түтіккі орнатуды тексеріңіз.
E2	• Бұғаттаудағы қателік.	• Есікті дұрыстап жабыңыз.
E4	• Судың деңгейі арқылы болмайды 8 минут.	• Кран ашық тұрғанына және қысым барына көз жеткізіңіз судың қалыпты.
	• Су сифонды эффектмен байланысты су төгетін түтік арқылы ағызылады.	• Ағызу шланғысының орнықтылығын тексеріп алыңыз.
E8	• Су деңгейінің қорғау қателігі	• Кепілдік бойынша қызмет көрсету орталығына хабарласыңыз.
E5	• Дренаж кезеңінде бос су деңгейін анықтауға болмайды	• Сорғының сүзгісін тазалаңыз. • Су төгетін түтіккі орнатуды тексеріңіз. • Су деңгейінің сенсорын тексеру • Барабанды таза іске қосқаннан кейін

Проблема	Себебі	Шешімі
F3	• Температура датчигінің қателігі.	• Кепілдік бойынша қызмет көрсету орталығына хабарласыңыз.
F4	• Қыздыру қателігі.	• Кепілдік бойынша қызмет көрсету орталығына хабарласыңыз.
F7	• Электр қозғалтқыштың қателігі.	• Кепілдік бойынша қызмет көрсету орталығына хабарласыңыз.
FA	• Су деңгейі датчигінің қателігі	• Кепілдік бойынша қызмет көрсету орталығына хабарласыңыз.
FC0 немесе FC1 немесе FC2	• Байланыс қателігі	• Кепілдік бойынша қызмет көрсету орталығына хабарласыңыз.
Unb	• Біркелкі емес жүктеу қатесі.	• Тексеріңіз де кірді ұқыптап барабанға салыңыз. Жүктемені азайту.

### 9.3 Кодты көрсетпестен ақауларды жою

Проблема	Себебі	Шешімі
Кір жуғыш машина жұмыс істемейді.	<ul style="list-style-type: none"> <li>• Бағдарлама әлі іске қосылмады.</li> <li>• Есігі дұрыс жабылмаған.</li> <li>• Кір жуғыш машина іске қосылмаған.</li> <li>• Электрқуаттаудағы іркіліс</li> <li>• Балалардан бұғаттау белсендірілді.</li> </ul>	<ul style="list-style-type: none"> <li>• Бағдарламаны тексеріп, оны іске қосыңыз.</li> <li>• Кір жуғыш машинаның есігі дұрыстап жабыңыз.</li> <li>• Машинаны қосыңыз.</li> <li>• Электр қуаттауды тексеріп алыңыз.</li> <li>• Балалардан бұғаттауды сөндіріп тастаңыз.</li> </ul>
Кір жуғыш машинаға су толтырылмайды.	<ul style="list-style-type: none"> <li>• Су келмей тұр.</li> <li>• Су келетін шланг майысып қалған.</li> <li>• Су келетін шлангтың сүзгісі бұғатталған.</li> <li>• Судың қысымы 0.03 МПа кем болып отыр.</li> <li>• Есігі дұрыс жабылмаған.</li> <li>• Сумен жабдықтаудағы ақаулықтар.</li> </ul>	<ul style="list-style-type: none"> <li>• Су келетін қранды тексеріңіз.</li> <li>• Су келетін шлангты тексеріңіз.</li> <li>• Су келетін шлангтың сүзгісін кері бұғаттаңыз.</li> <li>• Судың қысымын тексеріп алыңыз.</li> <li>• Кір жуғыш машинаның есігі дұрыстап жабыңыз.</li> <li>• Судың дұрыс берілуін қамтамасыз етіңіз.</li> </ul>
Кір жуғыш машинаға су толтырғанда суы ағып кете береді.	<ul style="list-style-type: none"> <li>• Ағызу шлангысының биіктігі 80 см төмен тұр.</li> <li>• Су төгетін түтіктің соңы судың ішіне түсірілуі мүмкін.</li> </ul>	<ul style="list-style-type: none"> <li>• Су төгетін түтіктің дұрыс орнатылғандығын тексеріңіз.</li> <li>• Ағызу шлангы суда жатпағандығына көз жеткізіп алыңыз.</li> </ul>
Ақаулық ағызуда.	<ul style="list-style-type: none"> <li>• Ағызу шлангысы бұғатталып қалған.</li> <li>• Сорғының сүзгісі бітелген.</li> <li>• Ағызу шлангысының ұшы еденнен 100 см биікте тұр.</li> </ul>	<ul style="list-style-type: none"> <li>• Ағызу шлангысын кері бұғаттаңыз.</li> <li>• Сорғының сүзгісін тазалаңыз.</li> <li>• Су төгетін түтіктің дұрыс орнатылғандығын тексеріңіз.</li> </ul>
Сығу кезінде қатты тербеледі.	<ul style="list-style-type: none"> <li>• Тасымалдау болттарының барлығы шешілмеген болып отыр.</li> <li>• Машина тұрақсыз қалыпта тұр.</li> <li>• Кір жуғыш машина дұрыс жүктелмеген.</li> </ul>	<ul style="list-style-type: none"> <li>• Тасымалдау болттарының барлығын шешіп алыңыз.</li> <li>• Турақты тірек бетін ұстап, машинаны деңгейіне келтіріңіз.</li> <li>• Салмақты тексеріп, біртектілікті жүктеңіз.</li> </ul>
Кір жуғыш машина жуу циклы аяқталғанша тоқтап қалады.	<ul style="list-style-type: none"> <li>• Суды немесе қуат көзін дұрыс жұмыс істемеу.</li> </ul>	<ul style="list-style-type: none"> <li>• Электрмен жабдықтауды және суды беруді тексеріңіз.</li> </ul>
Кір жуғыш машина шамалы уақытқа тоқтатылады.	<ul style="list-style-type: none"> <li>• Дисплейде қателіктің коды жанып тұрады.</li> <li>• Қате жүктелгендіктен болған проблема.</li> <li>• Бағдарлама малып жібіту циклын орындайды.</li> </ul>	<ul style="list-style-type: none"> <li>• Қателіктердің кодтарын тексеріп шығыңыз.</li> <li>• Жүктемесін үлестіріңіз немесе азайтыңыз.</li> <li>• Бағдарламаны доғарыңыз және қайтадан іске қосыңыз.</li> </ul>

Проблема	Себебі	Шешімі
Барабанның және / немесе жуғыш заттың контейнеріндегі шамадан тыс көбік.	<ul style="list-style-type: none"> <li>Жарамайтын жуғыш зат.</li> <li>Жуғыш құралдың көлемін молынан пайдалануы.</li> </ul>	<ul style="list-style-type: none"> <li>Жуғыш зат таңдау бойынша ұсыныстарды қараңыз.</li> <li>Жуғыш заттың мөлшерін азайтыңыз.</li> </ul>
Жуудың уақытын автоматты түрде түзетіп алу.	<ul style="list-style-type: none"> <li>Жуу бағдарламасының ұзақтығы реттеледі.</li> </ul>	<ul style="list-style-type: none"> <li>Бұл қалыпты және функционалдылыққа әсер етпейді.</li> </ul>
Сығу кезіндегі іркіліс.	<ul style="list-style-type: none"> <li>Барабан ішіндегі кірдің тепе-теңдігі.</li> </ul>	<ul style="list-style-type: none"> <li>Машина жүктемесін тексеріп, айналдыру бағдарламасын қайтадан бастаңыз.</li> </ul>
Жуудың қанағаттанарлықсыз нәтижесі.	<ul style="list-style-type: none"> <li>Ластану дәрежесі таңдалған бағдарламаға сәйкес келмейді.</li> <li>Жуғыш заттың жеткіліксіз көлемі.</li> <li>Максималды жүктемнен артып кетті.</li> <li>Кір киімдер барабанда біркелкі үлестірілмеген.</li> </ul>	<ul style="list-style-type: none"> <li>Басқа бағдарламаны таңдаңыз.</li> <li>Ластану деңгейіне және өндірушінің ұсыныстарына сәйкес жуғыш затты таңдаңыз.</li> <li>Жүктемені азайту.</li> <li>Кірді алып тастаңыз.</li> </ul>
Киімдерде жуу ұнтағының қалдықтары жағылған.	<ul style="list-style-type: none"> <li>Ерітпейтін жуу заттарының бөлшектерін ақ дақтар түрінде қалдыруға болады.</li> </ul>	<ul style="list-style-type: none"> <li>Қосымша шаюды орындаңыз.</li> <li>Жолдарды құрғақ киіммен тазалап көріңіз.</li> <li>Басқа жуғыш құралды пайдаланыңыз.</li> </ul>
Киімдерде сұр дақтар жағылған.	<ul style="list-style-type: none"> <li>Майлар, кремдер немесе майлар тәрізді майлар әсерінен туындаған.</li> </ul>	<ul style="list-style-type: none"> <li>Кірді арнайы тазалағышпен жууға дайындаңыз.</li> </ul>

## **i** Ескерту. Көбік түзілуі

Сығу циклында тым көп көбік пайда болса, қозғалтқыш тоқтайды және ағызу сорғы 90 секунд бойы жұмыс істейді. Егер көбік алу процедурасының нәтижелері 3 есеге дейін қанағаттандырмаса, бағдарлама айналдырусыз тоқтайды.

Егер қателік туралы хабарлар тіпті шараларды қабылдағаннан кейін де пайда болса, машинаны өшіріп, қуатты өшіріп, тұтынушыларды қолдау қызметіне хабарласыңыз.

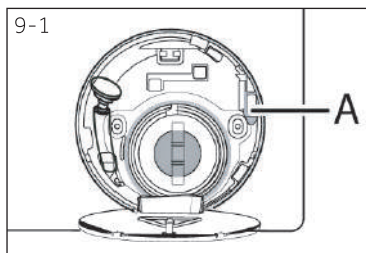

### 9.4 Электр қуаттауында іркіліс болған жағдайда

Ағымдағы бағдарлама және оның параметрлері сақталады.

Электрмен жабдықтауды қалпына келтіргеннен кейін жұмыс қалпына келтіріледі.

Бағдарламаның орындалуы кезінде электр қуаты өшіп қалса, есік механикалық түрде құлыпталады. Кірді алып тастау қажет болса, судың деңгейі шыны есікте көрінбейуі керек (есіктің астында болуы керек). - Жырту қаупі бар!

- ▶ КҮТІМ ЖӘНЕ ЖУУ (СОРҒЫНЫҢ СҮЗГІСІ) бөліміндегі 1-6 қадамдарын орындап шығып, судың деңгейін кемітіңіз.
- ▶ Осыдан кейін, есіктің құлпын ашқанша, қызмет көрсетуге арналған есіктің астында орналасқан тұтқаны (А) (9-1 сурет) тартып шығарыңыз.
- ▶ Барлық элементтерді ауыстырып, қызмет көрсетуге арналған есікті жабыңыз.



Кір жуғыш машина пайдаланушыға қауіпсіз жағдайда болғанда (су деңгейі тексеру люктің төмен болған жағдайда, резервуардың температурасы 55 ° C-тан төмен болса, ішкі ыдыс айналмайды), машинаның есігі ашылады.

### 10.1 Дайындау

- ▶ Құрылғыны қаптамасынан алып шығыңыз.
- ▶ Барлық орам материалдарын, соның ішінде көбік негізін алып тастаңыз және оларды балалардың қолы жетпейтін жерде сақтаңыз. Бумада және есігінде пакеті ашқанда су тамшы көре аласыз. Бұл суды пайдаланып зауыттық сынау туындаған қалыпты құбылыс түрінде шешіледі.



### Ескерту. Қаптамасын кәдеге жарату

Барлық орам материалдарын балалардың қолы жетпейтін жерде сақтаңыз және оларды қоршаған ортаға зиян тигізбеңіз.

### 10.2 Шуды жоюға арналған тығыздағыштарды орнату туралы нұсқаулар (бар болса)

1. Шөгілетін қаптаманы ашқан кезде, құбырдағы бірнеше шуды азайтатын шүберектерді табасыз. Олар шуылды кеміту үшін қолданылады. (сур. 10.1)
2. Шуды сіңіретін төсеніштерді және екі жақты адгезиялық қорғаныш пленканы алып тастаңыз; Кір жуғыш машинаның корпусындағы шуды кетіруге арналған шүберек, сур.10.2 (2 және 4 нүктелерінде екі қысқа жастықшалар, 1 және 3 нүктелерінде екі ұзындық тросты). Машинаны тігінен қалыпты жағдайға қойыңыз.

Көмексөз:

Шуды кетіруге арналған шкафтар қосымша болып табылады, олар шуды азайтуға көмектеседі, оларды қалағандай орнатуға болады.

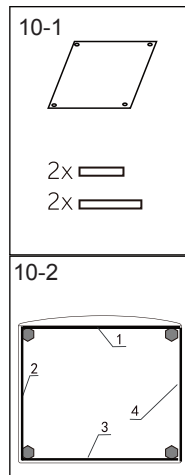

### 10.3 Тасымалдау бұрандаларын шешіп алып тастау

Жеткізу бұрандалары ішкі зақымдануды болдырмау үшін тасымалдау кезінде құрылғының ішіне антивибрациялық компоненттерді түзетуге арналған.

1. Артқы қақпағын ашыңыз (қажет болғанда) (сур. 10-3).
2. Артқы қабырғаға, сондай-ақ резеңке тығыздағыштар мен пластиктің аралықтарын (А) машина ішіндегі барлық 4 болтты алыңыз (сур. 10-4).

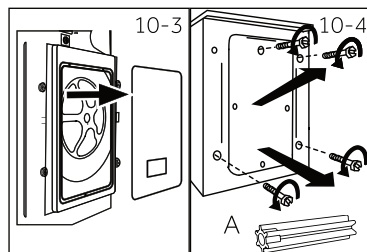

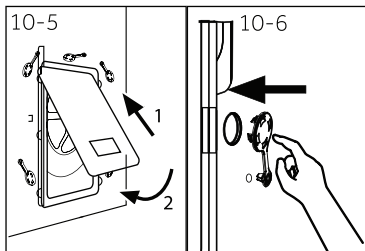

3. Артқы қақпақты проекциялау бөлігімен сыртқа қаратып екі тесікке салыңыз (сур. 10-5).
4. Тығындарын қалған тесіктерге салыңыз (сур.10-6).



## Ескерту. Сенімді жерде сақтаңыз.

Кепілдік болттарын болашақта пайдалану үшін қауіпсіз жерде сақтаңыз. Құрылғыны әр жылжытпас бұрын болттарды орнатыңыз.

### 10.4 Құрылғыны тасымалдау

Кір жуғыш машинаны басқа орынға жылжыту қажет болса, зақымдануды болдырмау үшін жүк бекіту бұрандаларын қайта орнатыңыз:

1. Тығындарын алып тастаңыз.
2. Артқы қақпағын алып тастаңыз
3. Пластик қоятын бөліктерді және тасымалдау бұрандаларын салыңыз.
4. Болттарды кілтпен қысып тастаңыз.
5. Артқы қақпағын орнына келтіріп салыңыз.

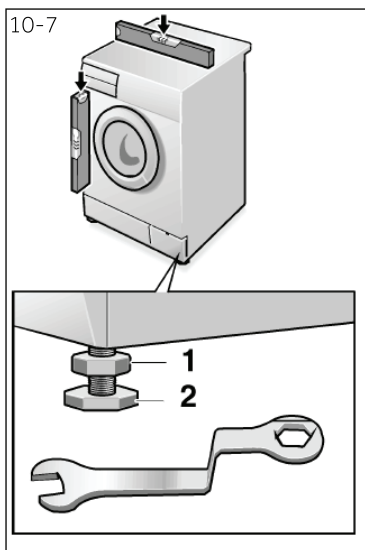

### 10.5 Құрылғыны түзетіп орнықтыру

Абсолюттік көлденең позицияға жету үшін барлық аяқтарды (сур. 10-7) реттеңіз. Бұл жұмыс кезінде дірілді азайтады, сондықтан шуды азайтады. Мұныменен тозуы азая береді. Туралау үшін спирттік деңгейді пайдалану ұсынылады. Қабат ретінде еден қатты әрі тегіс болуға тиіс.

1. Құлыптау контргайкасын ысырмасын (1) кілтпен босатыңыз.
2. Аяқты айналдырып бұрай отырып (2) биіктігін реттеп алыңыз.
3. Бекіткіш контргайканы (1) корпусқа қатысты бекітіңіз.



### 10.6 Суды ағызу үшін жалғасым

Құбырдың өзіне суды дұрыс төгетін ағызар түтікті салыңыз. Шланг биіктік диапазонында 1 құрылғының түбінен 80 см-ден 100 см-ге дейін болуы керек! Мүмкін болса, ағызу шлангісін аспаптың артқы жағындағы қысқышқа жалғаңыз.



#### НАЗАР АУДАРЫҢЫЗ!

- ▶ Қосылым үшін берілген шланг жинағын ғана пайдаланыңыз.
- ▶ Ешқашан да ескі шлангтар жинағын қолданбаңыз!
- ▶ Шлангты тек суық су көзіне қосыңыз.
- ▶ Қосар алдында судың тазалығын және тазалығын тексеріңіз.

Мынадай қосылулар мүмкін болады:

#### 10.6.1 Шлангтан раковинаға азығу жолы

- ▶ Су төгетін түтікшені раковинаның шетіндегі U-тәрізді тіреуішті қолайлы мөлшерде тоқтатыңыз (сурет 10-8).
- ▶ U-тәрізді тіреуіштің сырғып кетуден жеткілікті қорғалмағанына көз жеткізіңіз.

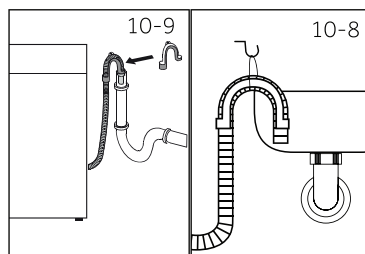

#### 10.6.2 Шлангтан кәрізге ағызу жолы

- ▶ Қыздырғыш құбырдың ішкі 1 диаметрі кем дегенде 40 мм болуға тиіс.
- ▶ Су төгетін түтікшені шамамен кәріз құбырына салыңыз. 80 мм.
- ▶ U-тәрізді тіреуішті жалғаңыз және оны мықтап бекітіңіз (сурет 10-9).

#### 10.6.3 Раковинаға шлангтан қосылуды болдырмау

- ▶ Жалғасым сифоннан жоғары болуы керек.
- ▶ Втулка әдетте қабатпен (А) жабылады. Кез келген бұзылуды болдырмау үшін оны алып тастау керек (10-10 сурет).
- ▶ Ағызатын шлангты қамытпен бекіндіріңіз.

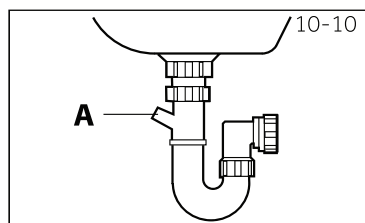

#### НАЗАР АУДАРЫҢЫЗ!

- ▶ Су төгетін түтікті суға батыруға болмайды, ол қатты бекітіліп, тығыз болуы керек. Су төгетін түтік жерге орнатылса немесе құбыр 80 см-ден аз болса, кір жуғыш машина толтырылған кезде суды ағызып тұрады (автоматты ағызу).
- ▶ Ағызатын шлангты ұзартуға болмайды. Қажет болса, сатудан кейінгі қызмет көрсету бөліміне хабарласыңыз.

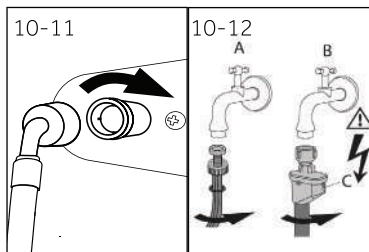

### 10.7 Тұщы суды жалғастыру

Төсемелері орныққандығына көз жеткізіп алыңыз.

1. Су құятын түтікшені қысық ұшы бар құрылғыға жалғаңыз (сур.10-11). Бұрама жалғасымын қолмен бұрап қысыңыз.
2. Басқа екінші ұшын 3/4 «су құятын шүмегіне жалғаңыз (сур.10-12).



### Ескерту. Антижылыстау жүйесі

Кейбір модельдер ағып кетпейтін су шлангымен (B) жабдықталған. Тозуға қарсы жүйе түтік зақымданған жағдайда суды автоматты түрде сөндіріп, судың зақымдануынан қорғайды. Қызыл белгі (C) оның белсендіруін білдіреді. Ондай шлангты айырбастау қажет.

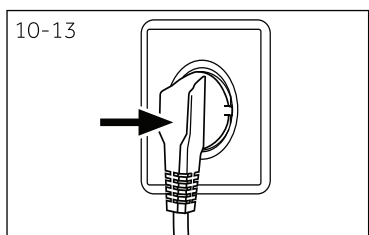

### 10.8 Қуаттау көзіне жалғасу

Әрбір қосылым алдында тексеріп алыңыз:

- ▶ қуат көзі, розетка мен сақтандырғыш затбелгіге сәйкес келеді.
- ▶ розетка жерге тұйықталған, ешқандай қосымша өрнектер немесе ұзартқыш сымдар пайдаланылмаған.
- ▶ штепсельдік ұш және розетка бір-біріне қатаң сәйкес келеді.

Айырды розеткаға қыстырыңыз (сур. 10-13).



### ЕСКЕРТУ!

- ▶ Әрқашан барлық қосылымдардың (қуат сымы, су төгетін және су түтікшелері) тығыз, құрғақ және суды жібермейтініне көз жеткізіңіз!
- ▶ Бұл бөлшектердің ешқашан щеткалмағанына, бүктелгеніне немесе бұралмағанына көз жеткізіңіз.
- ▶ Қауіпті болдырмау үшін зақымдалған электр кабелін қызмет көрсету агенті ауыстыруы керек (кепілдік картасын қараңыз).

## 11.1 Құрылғы ЕС № 1061/2010 талаптарына сәйкес келеді

Жеткізушілердің немесе сауда маркасының атауы	Haier
Жеткізуші моделінің идентификаторы	HW70-BP12969A HW70-BP12969AS
Теңгерімді сыйымдылығы (кг)	7
Энергия тиімділігі классы	A+++
Жылына энергия тұтынуы (АЭС кВтсағ/жыл) <sup>1)</sup>	105
60 ° С температурада «мақта» режимінде электр қуатын тұтыну және толық жүктеме (кВтсағ/цикл)	0,50
«Мақта» режимінде 60 ° С температурада электр энергиясын тұтыну және ішінара жүктеме (кВтсағ/цикл)	0,51
«Мақта» режимінде 40 ° С температурада электр энергиясын тұтыну және ішінара жүктеме (кВтсағ/цикл)	0,36
Өшірулі жағдайда салыстырмалы тұтынылатын қуаттылық (Вт)	0,41
Қосұлы тұрғандағы тұтынылатын қуат (W)	0,43
Жылына суды тұтынуы (AW(; л/жыл) <sup>2)</sup>	7983
Сығу/құрғату режимінің тиімділік класы <sup>3)</sup>	B
Сығудың макс.жылдамдығы (айн/мин) <sup>4)</sup>	1200
Ылғалдың қалатын құрамдылығы (%) <sup>4)</sup>	53
60 °С температурасында "Мақта" стандартты бағдарламасы <sup>5)</sup>	◀Мақта+▶ + ◀60°C▶ + макс. сығу
40 °С температурасында "мақта" стандартты бағдарламасы <sup>5)</sup>	◀Мақта+▶ + ◀40°C▶ + макс. сығу
«Мақта» бағдарламасының уақыты 60 ° С температурада және толық жүктемемен (мин)	292
Бағдарлама уақыты «мақта» 60 ° С температурада және ішінара жүктеме (мин)	295
Бағдарлама уақыты «мақта» 40 ° С температурада және ішінара жүктеме (мин)	290
(Ті в мин) қыстырулы тұрған жағдайда ұзақтығы <sup>6)</sup>	3
Ауамен таралатын шуыл (жуу/сығу) дБ(А)-мен отн. 1пВт <sup>7)</sup>	54/77
Типі	автономды

- 1) «Мақта 60 ° С» және «40 ° С» бағдарламаларында толық және ішінара жүктеу кезінде 220 стандартты жуу циклына, сондай-ақ қуатты үнемдеу режимінде тұтынуға негізделген. Нақты энергияны тұтыну құрылғыны қалай қолдануға байланысты.
- 2) «Мақта 60°C» және «Мақта 40°C» бағдарламалары бойынша температурада толық және жартылай жүктелген 220 стандартты жуу циклына негізделген. Нақты суды тұтыну құрылғыны қалай қолдануға байланысты.
- 3) Класс G ең аз тиімді, ал A класы ең мол тиімді болып табылады.
- 4) Стандартты бағдарлама бойынша «Мақта мата» 60 ° С температурада толық жүктемені және «Мақта мата» стандартты бағдарламасын 40 ° С температурада жартылай жүктемемен.
- 5) «Мақта жууға арналған стандартты бағдарлама 60 ° С» және «стандартты мақта матаны жуу 40 ° С температурада» стандартты жуу бағдарламалары болып табылады, оларда жапсырмадағы және техникалық ақпарат парағында ақпарат бар. Олар мақтадан жасалған төменгі іш киімнің орташа дақтарын жууға жарамды және электр және суды тұтыну бойынша ең тиімді болып табылады.
- 6) Электр энергетикалық басқару жүйесі болған жағдайда.
- 7) Стандартты бағдарлама негізінде «мақта» 60 ° С температурада толығымен жүктеледі.

## 11.2 Қосымша техникалық деректер

	HW70-BP12969A HW70-BP12969AS
Пішіні (Б x Е x Т мм)	850x595x373
Кернеу, В	220-240 В ауыспал.тоқ, 50 Гц
Тоқтың күші, А	10
Максималды қуаты, Вт	1 900
Судың қысымы мПа	0,03≤P≤1
Нетто салмағы кг	62

### Клиенттерді қолдау қызметі

Нуге компаниясының тұтынушыларға қолдау көрсету қызметіне, сондай-ақ түпнұсқалық қосалқы бөлшектерді пайдалануға кеңес береміз. Егер сіздің тұрмыстық техникамен қиындықтарыңыз болса, алдымен «Ақауларды жою» бөлімін оқып шығыңыз.

Егер де сіз проблемаңыздың шешімін таба алмаған болсаңыз, мынаған жүгініңіз:

— біздің ресми дилерімізге немесе

— колл-орталыққа қоңырау шалыңыз:

8-800-200-17-06 (РФ),

8-10-800-2000-17-06 (РБ),

00-800-2000-17-06 (Өзбекстан)

— [www.haier.com](http://www.haier.com) сайтына кіріңіз, онда сіз қызмет көрсету туралы сұрау жібере аласыз және жиі қойылатын сұрақтарға жауап таба аласыз.

Қызмет көрсету орталығына хабарласқан кезде, төмендегі ақпаратты дайындаңыз, ол сіз төлтеушінің атына және тексеруге болады:

Моделі \_\_\_\_\_

Сериялық нөмірі \_\_\_\_\_

Сатылған күні \_\_\_\_\_

Сонымен қатар, кепілдігінің және сатылғаны туралы құжаттардың болуын тексеріңіз.



Маңызды! Құралда сериялық нөмірінің болмауы өндіруші үшін құралды сәйкестендіруді және нәтижесінде кепілдік қызмет көрсетуді мүмкін емес етеді. Құралдан зауыттық сәйкестендіру тақтайшаларын алып тастауға тыйым салынады. Зауыттық тақтайшалардың болмауы кепілдік міндеттемелерді орындаудан бас тартуға себеп болуы мүмкін.

Осы құжатқа алдын ала ескертусіз бір өзгерістердің енгізілуі мүмкін.

# Haier

Производитель:  
ООО «Хайер Лаундри Машин РУС»  
Адрес:  
423800, Республика Татарстан, г. Набережные Челны,  
ул.Корпорация Хайер, здание 130А  
Уполномоченное лицо:  
Филиал ООО «ХАР» в Красногорском р-не МО  
Адрес:  
143442, Московская область, Красногорский район,  
с/п Отраденское, 69 км МКАД, офисно-  
общественный комплекс ЗАО "Гринвуд", стр. 31.  
Уполномоченное лицо: ООО «ХАР».  
Адрес:  
121099, г. Москва, Новинский бульвар, д.8, эт. 16,  
офис 1601  
Уәкілетті тұлға: «ХАР» ЖШҚ.  
Мекенжайы: 121099, Мәскеу қаласы, Новинский бульвары,  
8-үй, 16-қабат, кеңсе 1601  
Уповноважена особа: ТОВ «ХАР».  
Адреса: 121099, м. Москва, Новинський бульвар, б. 8, пов. 16,  
офіс 1601  
Ыйгарым укуктуу жак: «ХАР» ЖЧК.  
Дареги: 121099, Москва ш., Новинский бульвары, 8-үй,  
16-кабат, 1601-кеңсе  
Sələhiyyətli şəxs: "HAR" MMC.  
Ünvan: 121099, Moskva şəh., Novinski bulvarı, ev 8, məğ. 16 ofis  
1601  
Vakolatlı shaxs: "XAR" MChJ  
Manzil: 121099, Moskva sh., Novinskiy bulvar, 8-uy, 16-qavat,  
1601-ofis  
რწმუნებული პირი: შპს „HAR“.  
მისამართი: 121099, ქ.მოსკოვი, ნოვინსკის ბულვარი 8, სართ. 16,  
ოფისი 1601

Дата изготовления и  
гарантийный срок указаны  
на этикетке устройства.

