

# WINIA

**RU** Стиральная машина / Руководство пользователя

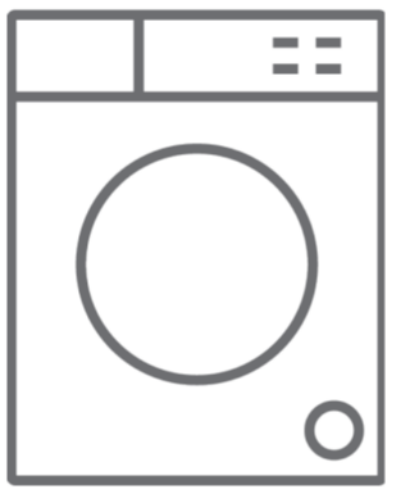

# EAC CE

DWD-6T1023PW

**Благодарим вас за выбор этого продукта.**

Настоящее руководство пользователя содержит важную информацию по технике безопасности и инструкции по эксплуатации и техническому обслуживанию этого устройства.

Перед использованием этого устройства внимательно прочитайте настоящее руководство пользователя и сохраните его для последующего использования.

Значок	Тип	Значение
	<b>ПРЕДУПРЕЖДЕНИЕ</b>	Риск серьезной травмы или смерти
	<b>РИСК ПОРАЖЕНИЯ ЭЛЕКТРИЧЕСКИМ ТОКОМ</b>	Риск, связанный с опасным напряжением
	<b>ПОЖАР</b>	Предупреждение; Риск пожара / легковоспламеняющиеся материалы
	<b>ВНИМАНИЕ</b>	Риск травмы или повреждения имущества
	<b>ВАЖНО / ПРИМЕЧАНИЕ</b>	Информация о надлежащей эксплуатации системы

## СОДЕРЖАНИЕ

<b>1. ИНСТРУКЦИИ ПО ТЕХНИКЕ БЕЗОПАСНОСТИ .....</b>	<b>2</b>
1.1. Основные предупреждения по технике безопасности .....	2
1.2. В процессе эксплуатации .....	6
1.3. Упаковка и защита окружающей среды .....	7
1.4. Информация о сокращении расходов .....	7
<b>2. ТЕХНИЧЕСКИЕ ХАРАКТЕРИСТИКИ .....</b>	<b>10</b>
2.1. Общий внешний вид .....	10
2.2. Технические характеристики .....	10
<b>3. УСТАНОВКА.....</b>	<b>11</b>
3.1. Демонтаж транспортировочных болтов.....	11
3.2. Выравнивание основания / регулируемых ножек .....	11
3.3. Подключение к электрической сети.....	11
3.4. Подключение водопроводного шланга .....	12
3.5. Подключение сливного шланга.....	13
<b>4. ОБЗОР ПАНЕЛИ УПРАВЛЕНИЯ.....</b>	<b>13</b>
4.1. Отсек для моющего средства.....	13
4.2. Секции .....	14
4.3. Диск выбора программы.....	14
4.4. Электронный дисплей.....	14
<b>5. ЭКСПЛУАТАЦИЯ СТИРАЛЬНОЙ МАШИНЫ .....</b>	<b>15</b>
5.1. Подготовка белья .....	15
5.2. Загрузка белья в машину.....	15
5.3. Добавление моющего средства в машину .....	16
5.4. Эксплуатация машины.....	16
5.5. Выбор программы .....	16
5.6. Система определения половинной загрузки .....	17
5.7. Дополнительные функции .....	19
5.8. Блокировка от детей .....	19
5.9. Отмена программы .....	19
5.10. Завершение программы .....	20
<b>6. ТАБЛИЦА ПРОГРАММЫ.....</b>	<b>21</b>
<b>7. ЧИСТКА И ОБСЛУЖИВАНИЕ.....</b>	<b>22</b>
7.1. Внимание .....	23
7.2. Впускные фильтры для воды .....	23
7.3. Фильтр насоса .....	24
7.4. Отсек для моющего средства.....	24
<b>8. ДАТЧИК-ПОПЛАВОК / КОРПУС / БАРАБАН.....</b>	<b>25</b>
<b>9. ПОИСК И УСТРАНЕНИЕ НЕИСПРАВНОСТЕЙ .....</b>	<b>26</b>
<b>10. АВТОМАТИЧЕСКИЕ ПРЕДУПРЕЖДЕНИЯ О НЕИСПРАВНОСТЯХ И НЕОБХОДИМЫЕ ДЕЙСТВИЯ</b>	<b>27</b>
<b>11. ОПИСАНИЕ МАРКИРОВКИ ЭНЕРГОЭФФЕКТИВНОСТИ .....</b>	<b>28</b>

## 1. ИНСТРУКЦИИ ПО ТЕХНИКЕ БЕЗОПАСНОСТИ

Рабочее напряжение / частота	(220-240) В~/50 Гц
Полный ток (А)	10
Давление воды (МПа)	Максимум 1 Мпа /Минимум 0,1 МПа
Максимальная загрузка (сухое белье) (кг)	6

- Не устанавливайте машину на ковер или поверхности, которые могут препятствовать вентиляции ее основания.
- Устройство не должно использоваться лицами (в том числе детьми) с ограниченными физическими, сенсорными или умственными способностями, а также с недостаточным уровнем опыта и знаний без должного надзора или инструктирования ответственным за их безопасность лицом.
- Детям до 3 лет не следует приближаться к машине без постоянного надзора со стороны взрослых.
- Для замены поврежденного шнура электропитания обратитесь в ближайший авторизованный сервисный центр.
- Для подвода воды к машине используйте только поставляемый с ней в комплекте новый водопроводный шланг. Ни в коем случае не используйте старые, бывшие в употреблении или поврежденные водопроводные шланги.
- Дети не должны играть с устройством. Чистка и пользовательское обслуживание не должны производиться детьми без контроля со стороны взрослых.

**🖱️ ПРИМЕЧАНИЕ:** Для получения электронной копии настоящего руководства необходимо обратиться по следующему адресу электронной почты: “•~]][!@â, ^&Ë~”. В электронном письме необходимо указать модель и серийный номер (20 знаков) устройства, который можно найти на дверце машины.

Внимательно прочитайте настоящее руководство. Ваша машина предназначена исключительно для бытового использования. В случае эксплуатации в коммерческих целях гарантия аннулируется.

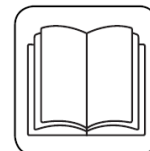

Настоящее руководство составлено одновременно для нескольких моделей, поэтому у вашей машины могут отсутствовать некоторые из описываемых в нем функций. Поэтому при чтении руководства необходимо обращать особое внимание на все рисунки.

### **1.1 Основные предупреждения по технике безопасности**

- Стиральную машину необходимо эксплуатировать при температуре окружающей среды в диапазоне от 15 до 25 °С.
- Эксплуатация при температуре ниже 0 °С может привести к нарушению целостности шлангов или ненадлежащей работе электронной платы.
- Обязательно убедитесь в том, что в загруженной в стиральную машину одежде нет посторонних предметов, таких как гвозди, иглы, зажигалки и монеты.
- **Для первой стирки рекомендуется выбрать программу «Хлопок 90°» и выполнить ее без белья, с наполовину загруженным подходящим средством отсеком II для моющего средства.**
- Длительное хранение моющих средств и кондиционеров в

открытом виде может привести к образованию в них осадка. Загружайте моющее средство или кондиционер исключительно перед началом стирки.

- Если стиральная машина не используется в течение длительного времени, извлеките вилку из розетки и перекройте подачу воды. Рекомендуется также для предотвращения скопления влаги внутри стиральной машины оставлять ее дверцу открытой.
- После выполняемых в процессе производства проверок качества в стиральной машине может оставаться небольшое количество воды. Это не влияет на эксплуатацию стиральной машины.
- Упаковка стиральной машины может представлять опасность для детей. Не разрешайте детям играть с упаковкой или небольшими деталями стиральной машины.
- Храните упаковочные материалы в недоступном для детей месте или утилизируйте их надлежащим образом.
- Используйте программы предварительной стирки только для стирки сильно загрязненных вещей.

 Ни в коем случае не открывайте отсек для моющего средства во время работы стиральной машины.

- В случае поломки стиральной машины отключите ее от электросети и перекройте подачу воды. Не пытайтесь самостоятельно выполнить какие-либо ремонтные работы. Всегда обращайтесь в авторизованный сервисный центр.
- Не превышайте максимальную загрузку для выбранной программы стирки.

 Ни в коем случае не пытайтесь открывать дверцу силой во время работы стиральной машины.

- Стирка испачканных мукой вещей может привести к поломке машины.

- Соблюдайте рекомендации производителя относительно использования кондиционеров для белья или любых аналогичных средств, которые вы захотите использовать в своей стиральной машине.
- Убедитесь в том, что дверца стиральной машины открывается свободно и полностью.
- Установите машину в помещении, которое можно проветривать полностью и, предпочтительно, имеет постоянную циркуляцию воздуха.

**⚠ Прочитайте настоящие предупреждения. Соблюдайте приведенные рекомендации, чтобы защитить себя и других людей от рисков и смертельных травм.**

### **РИСК ОЖОГОВ**

**⚠** Не прикасайтесь к сливному шлангу или слитой воде во время работы стиральной машины. Они нагреваются до высокой температуры и могут стать причиной ожога.

### **⚠⚡ РИСК СМЕРТИ В РЕЗУЛЬТАТЕ ПОРАЖЕНИЯ ЭЛЕКТРИЧЕСКИМ ТОКОМ**

- Не подключайте стиральную машину к источнику электропитания через удлинитель.
- Не вставляйте в розетку поврежденную штепсельную вилку.
- Не вытягивайте вилку из розетки за шнур. Всегда держитесь за вилку.
- Ни в коем случае не трогайте шнур электропитания / штепсельную вилку мокрыми руками, так как это может привести к короткому замыканию или поражению электрическим током.
- Не прикасайтесь к стиральной машине, когда ваши руки или ступни мокрые.
- Поврежденный шнур электропитания/ штепсельная вилка может привести к пожару или поражению электрическим током. Поврежденный шнур электропитания/штепсельная вилка подлежит

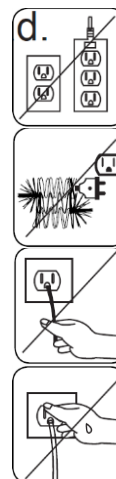

замене, которую должен выполнять только квалифицированный персонал.

 **Риск затопления**

- Перед помещением сливного шланга в раковину проверьте скорость слива.
- Принимайте необходимые меры для предотвращения выскальзывания сливного шланга из раковины.
- Поток воды может нарушить правильное положение шланга, если он плохо зафиксирован. Убедитесь, что сливное отверстие в раковине не закрыто.

 **Опасность пожара**

- Не храните рядом со стиральной машиной легковоспламеняющиеся жидкости.
- Содержащаяся в средствах для удаления краски сера может стать причиной коррозии. Ни в коем случае не используйте в стиральной машине средства для удаления краски.
- Ни в коем случае не используйте в стиральной машине средства, содержащие растворители.
- Убедитесь в том, что в загруженной в стиральную машину одежде нет посторонних предметов, таких как гвозди, иглы, зажигалки и монеты.

**Риск пожара и взрыва**

 **Риск падения и травмы**

- Не забирайтесь на стиральную машину сверху.
- Убедитесь в том, что расположение шлангов и кабелей не создает угрозы падения.
- Не переворачивайте стиральную машину кверху дном или на бок.
- Не поднимайте стиральную машину за дверцу или отсек для моющего средства.



**Переносить машину должны минимум два человека.**



**! Безопасность детей**

- Не оставляйте детей возле машины без присмотра. Дети могут закрыться в машине, в результате чего возникнет риск смерти.
- Не разрешайте детям прикасаться к стеклянной дверце во время работы машины. Ее поверхность очень сильно нагревается, что может привести к повреждению кожи.
- Храните упаковочные материалы в недоступном для детей месте.
- Попадание моющих или чистящих средств внутрь организма, на кожу или глаза может стать причиной отравления и раздражения. Храните чистящие средства в недоступном для детей месте.



## **1.2 В процессе эксплуатации**

- Не подпускайте к стиральной машине домашних животных.
- Перед установкой стиральной машины проверьте целостность упаковки, затем вскройте ее и проверьте внешнюю поверхность стиральной машины на наличие повреждений. Не эксплуатируйте машину, если на ней имеются повреждения или если упаковка уже вскрывалась.
- Установку машины должны выполнять исключительно сотрудники авторизованного сервисного центра. В случае установки какими-либо другими лицами гарантия может быть аннулирована.
- Использование данной стиральной машины детьми от 8 лет, а также людьми с ограниченными физическими, сенсорными или умственными способностями, а также лицами, обладающими недостаточными знаниями и опытом, допустимо только под контролем или после инструктажа о безопасном использовании и потенциальных опасностях. Детям запрещается играть с машиной.

Чистка и пользовательское обслуживание машины не должны производиться детьми без контроля со стороны взрослых.

- В машине можно стирать только те вещи, которые разрешены производителем и указаны на маркировке.
- **Перед началом эксплуатации стиральной машины демонтируйте четыре транспортировочных болта и резиновые прокладки, расположенные на ее задней стенке. Не снятые транспортировочные болты могут стать причиной сильной вибрации, шума, поломки машины и аннулирования гарантии.**
- Предоставленная гарантия не распространяется на повреждения, возникающие в результате воздействия внешних факторов, таких как пожар, затопление и другие причины повреждения.
- Не выбрасывайте настоящее руководство. Сохраняйте его для последующего использования и передайте следующему владельцу.

 **ПРИМЕЧАНИЕ:** Технические характеристики стиральной машины могут различаться в зависимости от конкретной приобретенной модели.

### 1.3 Упаковка и защита окружающей среды

#### Распаковка

Упаковочные материалы защищают машину от повреждений во время транспортировки. Упаковочные материалы экологичны, так как пригодны для вторичной переработки. Использование материалов вторичной переработки обеспечивает экономию сырья и снижает уровень отходов.

### 1.4 Информация о сокращении расходов

Полезная информация о том, как пользоваться стиральной машиной с максимальной эффективностью:

- Не превышайте максимальную загрузку для выбранной программы стирки. Это позволит стиральной машине работать в энергосберегающем режиме.
- При стирке малозагрязненных вещей не используйте функцию предварительной стирки. Это обеспечит экономию потребляемой электроэнергии и воды.

**Декларация соответствия нормам ЕС**

Мы заявляем, что наша продукция соответствует действующим директивам, решениям и регламентам Европейского Союза, а также требованиям, перечисленным в соответствующих стандартах.

**Утилизация старой стиральной машины**



Данный значок на товаре или упаковке обозначает, что данный товар нельзя выбрасывать так же, как бытовые отходы. Его необходимо сдать в соответствующий приемный пункт для переработки электронного и электрического оборудования. Надлежащая утилизация данного товара позволит избежать опасного воздействия на окружающую среду и здоровье людей, которое может возникнуть в случае неправильной утилизации подобных отходов. Более подробную информацию о переработке можно получить в соответствующих муниципальных органах, местной службе утилизации бытовых отходов или магазине, в котором вы приобрели данный товар.

## 2. ТЕХНИЧЕСКИЕ ХАРАКТЕРИСТИКИ

### 2.2 Технические характеристики

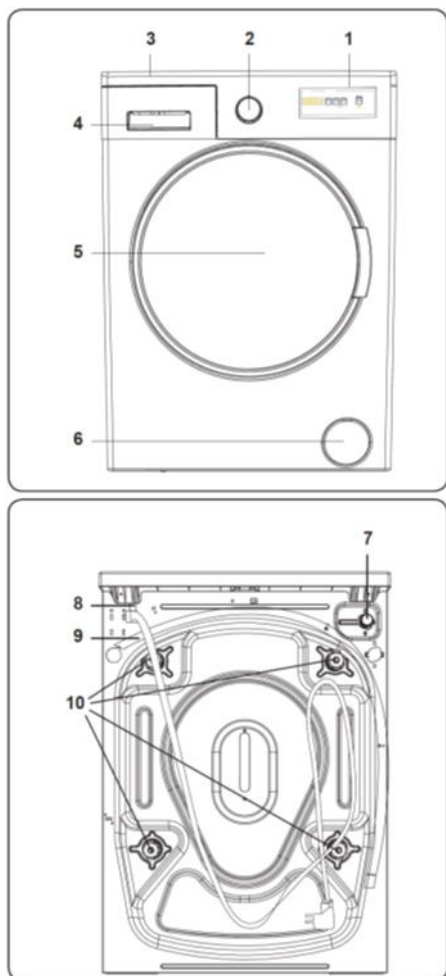

Рабочее напряжение / частота (В/Гц)	(220-240) В~/50 Гц
Полный ток (А)	10
Давление воды (МПа)	Максимум: 1 МПа Минимум: 0,1 МПа
Полная мощность (Вт)	2100
Максимальная загрузка сухого белья (кг)	6
Скорость отжима (об./мин.)	1 200
Количество программ	15
Габаритные размеры (мм):	
Высота	845
Ширина	597
Глубина	497

### 2.1 Общий внешний вид

1. Электронный дисплей
2. Диск выбора программы стирки
3. Верхний отсек
4. Отсек для моющего средства
5. Барабан
6. Крышка фильтра насоса
7. Впускной водяной клапан
8. Сетевой шнур электропитания
9. Выпускной водяной клапан
10. Транспортировочные болты

### 3. УСТАНОВКА

#### 3.1 Снятие транспортировочных болтов

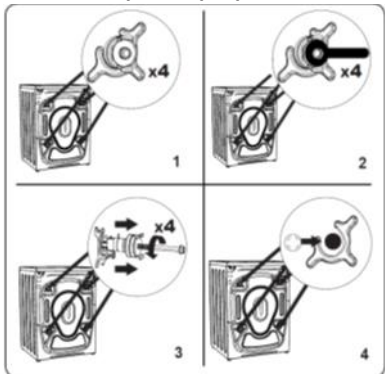

1. Перед началом эксплуатации стиральной машины необходимо снять четыре транспортировочных болта и резиновые прокладки, расположенные на ее задней стенке. Не извлеченные болты могут стать причиной сильной вибрации, шума, поломки машины и аннулирования гарантии.

2. Отпустите транспортировочные болты, поворачивая их против часовой стрелки подходящим гаечным ключом.

3. Удалите транспортировочные болты из машины, вытянув их на себя.

4. Закройте отверстия для транспортировочных болтов пластиковыми заглушками, поставляемыми в упаковке с принадлежностями. Транспортировочные болты необходимо сохранять для последующего использования.



**ПРИМЕЧАНИЕ:** Нужно обязательно снимать транспортировочные болты перед началом эксплуатации машины.

#### 3.2 Регулирование ножек / регулируемых опор

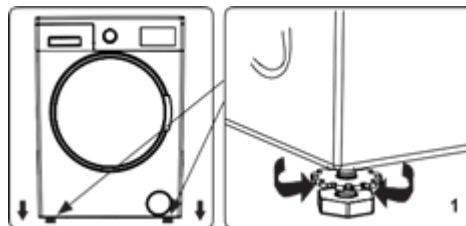

Не устанавливайте машину на поверхность (такую как ковер), которая может препятствовать вентиляции основания.

- Для обеспечения бесшумной работы машины без вибрации установите ее на твердую поверхность.
- Машину можно выровнять с помощью регулируемых ножек.
- Ослабьте пластиковую стопорную гайку.

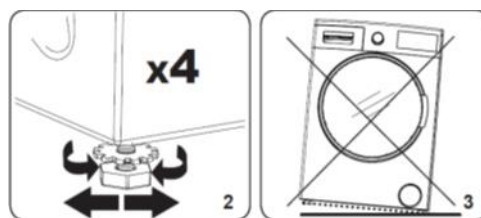

2. Чтобы поднять машину, вращайте ножку по часовой стрелке. Чтобы опустить машину, вращайте ножку против часовой стрелки.

- После выравнивания машины затяните стопорные гайки, поворачивая их по часовой стрелке.
- 3. Ни в коем случае не подкладывайте под машину для ее выравнивания картон, дерево или другие аналогичные материалы.
- Во время мойки поверхности, на которой стоит машина, старайтесь не сбивать ее уровень.

#### 3.3 Подключение к электрической сети



Для работы машины требуется сетевое электропитание 220-240 В, 50Гц

- Сетевой шнур электропитания стиральной машины оснащен заземленной вилкой. Эту вилку необходимо всегда вставлять в заземленную розетку с номиналом по току 10 ампер.
- Если у вас нет подходящей розетки и предохранителя, обратитесь за помощью к квалифицированному электрику.
- Мы не берем на себя ответственность за ущерб, причиненный в связи с использованием незаземленного оборудования.



**ПРИМЕЧАНИЕ:** Эксплуатация машины под низким напряжением ведет к сокращению срока ее службы и снижению производительности.

### 3.4 Подключение подающего водопроводного шланга

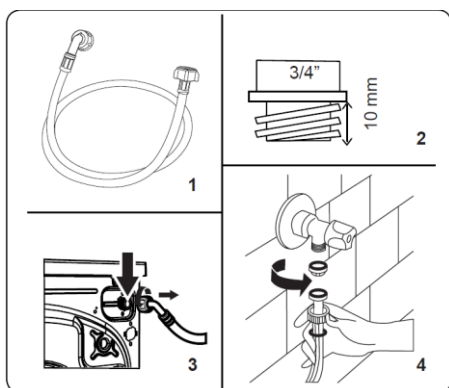

1. В зависимости от технических характеристик машины, она может комплектоваться одним (холодная вода) либо двумя впускными соединениями (горячая и холодная вода). Шланг с

белой заглушкой необходимо подключать к впускному штуцеру для холодной воды, а шланг с красной заглушкой - к впускному штуцеру для горячей воды (в применимом случае).

- Для предотвращения утечек воды в местах соединений водопроводные шланги поставляются в комплекте с 1 или 2 гайками (в зависимости от технических характеристик машины). Наденьте их на концы подающих шлангов, которые подсоединяются к водопроводу.
2. Подсоедините новые подающие водопроводные шланги к водопроводному крану с резьбой  $\frac{3}{4}$ ".

- Подключите конец водопроводного шланга с белой заглушкой к белому впускному штуцеру для воды, расположенному на задней панели машины, а конец водопроводного шланга с красной заглушкой - к красному впускному штуцеру для воды (в применимом случае).
  - Затяните соединения вручную. При любых сомнениях проконсультируйтесь с квалифицированным сантехником.
  - Оптимальная эффективность работы машины достигается при давлении потока воды в диапазоне 0,1-1 МПа (давление в 0,1 МПа означает, что полностью открытый кран пропускает за одну минуту более 8 литров воды).
3. Когда все соединения будут выполнены, осторожно включите воду и проверьте их на отсутствие утечек.
4. Убедитесь, что новые водопроводные шланги ни за что не зацепились, не перегнуты, не скручены, не заломлены, не раздавлены.
- Если ваша машина оснащена впускным штуцером для горячей воды, ее температура не должна превышать 70 °С.



**ПРИМЕЧАНИЕ:** Для подключения стиральной машины к водопроводу необходимо использовать только поставленный с машиной новый водопроводный шланг. Использование старых шлангов запрещено.

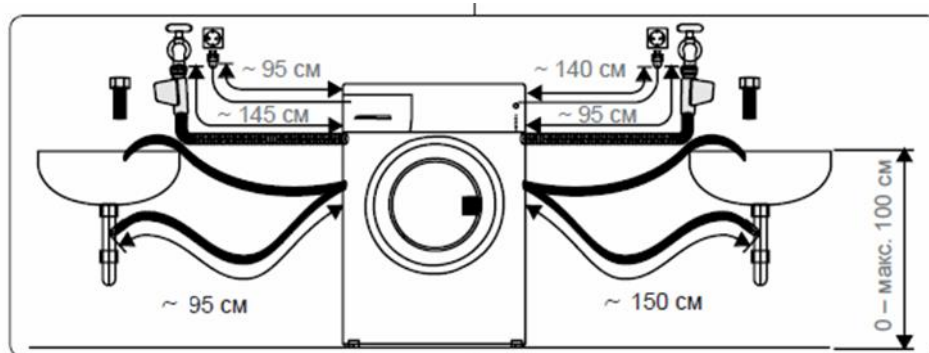

### 3.5 Подключение сливного шланга

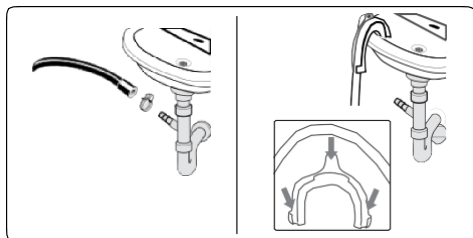

- Подсоедините сливной шланг к стояку или выходному колену домашней раковины с помощью дополнительного оборудования.
- Ни в коем случае не пытайтесь растягивать сливной шланг.
- Не оставляйте конец сливного шланга машины в контейнере, ведре или ванне свободным.
- Убедитесь, что сливной шланг не перегнут, не деформирован, не сдавлен и не растянут.
- Сливной шланг должен находиться на высоте не более 100 см от пола.

### 4. ОБЗОР ПАНЕЛИ УПРАВЛЕНИЯ

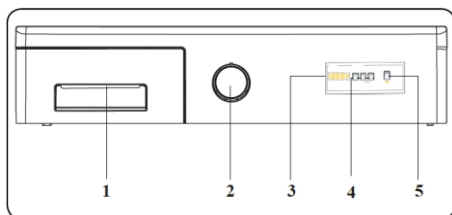

1. Отсек для моющего средства
2. Диск выбора программы
3. Электронный дисплей
4. Кнопка дополнительной функции
5. Кнопка Старт/Пауза

### 4.1 Отсек для моющего средства

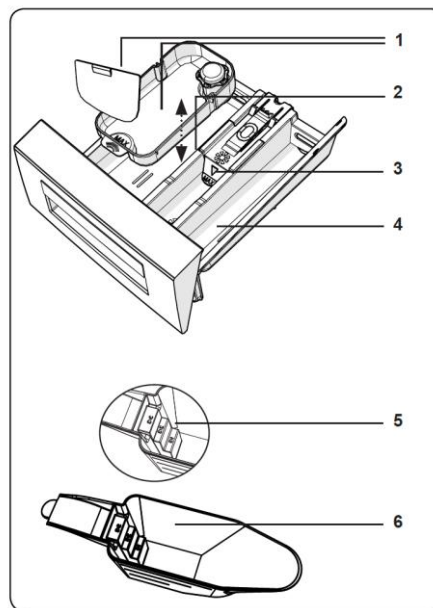
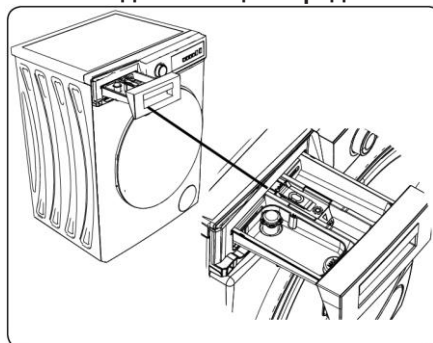

1. Дозаторы для жидких моющих средств
2. Отделение для основного моющего средства
3. Отделение для кондиционера
4. Отделение для моющего средства, предназначенного для предварительной стирки
5. Уровни порошкового моющего средства
6. Мерная ложка для порошкового моющего средства (\*)

(\*) В зависимости от приобретенной модели технические характеристики машины могут различаться.

## 4.2 Секции

### Отделение для основного моющего средства:

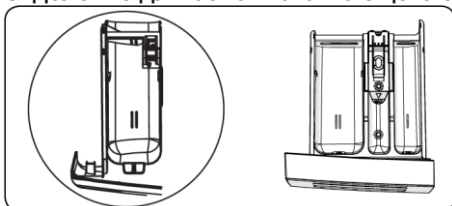

Это отделение предназначено для жидких или порошковых моющих средств или для средства удаления известкового налета. Пластина-указатель уровня жидкого моющего средства лежит внутри машины. (\*)

### Отделение для кондиционера для белья, крахмала, моющего средства:

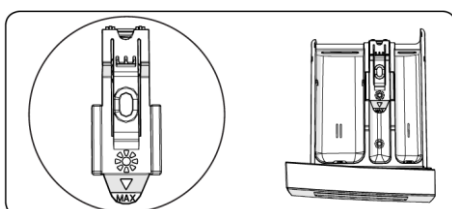

Это отделение предназначено для кондиционеров белья и крахмала. Следуйте инструкциям, указанным на упаковке. Если после использования кондиционера образуется осадок, попробуйте растворить его или используйте жидкий кондиционер.

### Отделение для моющего средства, предназначенного для предварительной стирки:

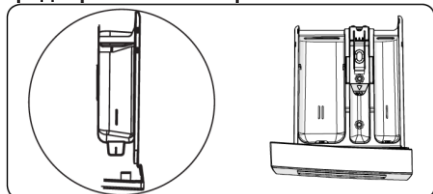

Это отделение необходимо использовать только если выбрана функция предварительной стирки. Функцию предварительной стирки рекомендуется использовать только для очень сильно загрязненных вещей.

(\*) В зависимости от приобретенной модели технические характеристики машины могут различаться.

## 4.3 Диск выбора программы стирки



- Для выбора необходимой программы поворачивайте диск выбора программы стирки по часовой стрелке или против нее до тех пор, пока с ней не совпадет имеющийся на диске указатель выбора программы.
- Убедитесь, что указатель выбора программы на диске точно совпадает с выбранной программой.



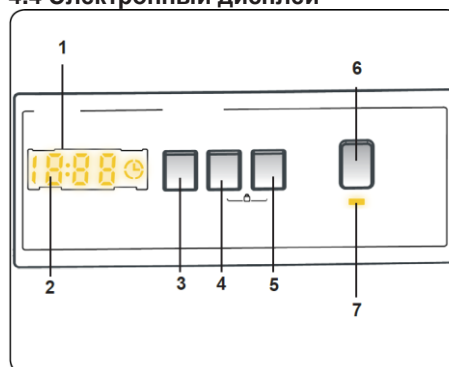









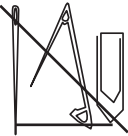





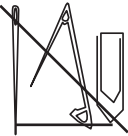



































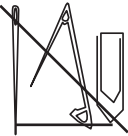









## 4.4 Электронный дисплей



1. Электронный дисплей
2. Цифровой дисплей
3. Кнопка регулировки температуры воды
4. Кнопка регулировки скорости отжима
5. Дополнительная функциональная Кнопка 1
6. Кнопка «Старт/Пауза»
7. Индикатор кнопки «Старт/Пауза»

На дисплее отображается таймер времени задержки стирки (если он установлен), выбранная температура, скорость отжима и прочие выбранные дополнительные функции. После завершения выполнения выбранной программы стирки на дисплее отображается индикатор «Конец». Дисплей отображает также информацию о неисправностях в случае их возникновения.

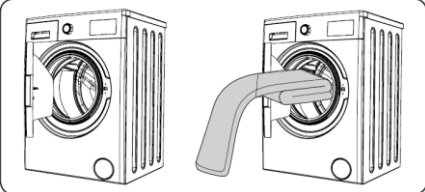

<p><b>5. ЭКСПЛУАТАЦИЯ СТИРАЛЬНОЙ МАШИНЫ</b></p>	<p>крючки или стирайте их в сетке или мешке для стирки.</p>																							
<p><b>5.1 Подготовка белья</b></p>	<p>6. Выверните наизнанку такие вещи как брюки, трикотажные изделия, майки и толстовки.</p>																							
<table border="1" style="width: 100%; height: 100%;"> <tr> <td style="text-align: center;"> 1</td> <td style="text-align: center;"> 2</td> </tr> <tr> <td style="text-align: center;"> 3</td> <td style="text-align: center;"> 4</td> </tr> <tr> <td style="text-align: center;"> 5</td> <td style="text-align: center;"> 6</td> </tr> <tr> <td style="text-align: center;"> 7</td> <td></td> </tr> </table>	 1	 2	 3	 4	 5	 6	 7		<p>7. Стирайте носки, носовые платки и другие маленькие вещи в сетке для стирки.</p> <table border="1" style="width: 100%; height: 100%;"> <tr> <td style="text-align: center;"> Отбеливание разрешено</td> <td style="text-align: center;"> Не отбеливать</td> <td style="text-align: center;"> Стандартная стирка</td> </tr> <tr> <td style="text-align: center;"> Гладить при температуре до 150°C</td> <td style="text-align: center;"> Гладить при температуре до 200°C</td> <td style="text-align: center;"> Не гладить</td> </tr> <tr> <td style="text-align: center;"> Химчистка разрешена</td> <td style="text-align: center;"> Химчистка запрещена</td> <td style="text-align: center;"> Сушить растянутым горизонтально</td> </tr> <tr> <td style="text-align: center;"> Сушить не отжимая</td> <td style="text-align: center;"> Сушить вертикально</td> <td style="text-align: center;"> Не сушить в барабане</td> </tr> <tr> <td style="text-align: center;"> Разрешена химчистка в дизельном топливе, чистом спирте и R113</td> <td style="text-align: center;"> Петрозтилен, R11, R13, бензин</td> <td style="text-align: center;"> Петрозтилен, R11, R113, дизельное топливо</td> </tr> </table>	 Отбеливание разрешено	 Не отбеливать	 Стандартная стирка	 Гладить при температуре до 150°C	 Гладить при температуре до 200°C	 Не гладить	 Химчистка разрешена	 Химчистка запрещена	 Сушить растянутым горизонтально	 Сушить не отжимая	 Сушить вертикально	 Не сушить в барабане	 Разрешена химчистка в дизельном топливе, чистом спирте и R113	 Петрозтилен, R11, R13, бензин	 Петрозтилен, R11, R113, дизельное топливо
 1	 2																							
 3	 4																							
 5	 6																							
 7																								
 Отбеливание разрешено	 Не отбеливать	 Стандартная стирка																						
 Гладить при температуре до 150°C	 Гладить при температуре до 200°C	 Не гладить																						
 Химчистка разрешена	 Химчистка запрещена	 Сушить растянутым горизонтально																						
 Сушить не отжимая	 Сушить вертикально	 Не сушить в барабане																						
 Разрешена химчистка в дизельном топливе, чистом спирте и R113	 Петрозтилен, R11, R13, бензин	 Петрозтилен, R11, R113, дизельное топливо																						
<ul style="list-style-type: none"> <li>Следуйте инструкциям, указанным на имеющихся на одежде этикетках с рекомендациями по уходу.</li> </ul>	<p><b>5.2 Загрузка белья в машину</b></p>																							
<ul style="list-style-type: none"> <li>Рассортируйте вещи по типам ткани (хлопок, синтетика, деликатные ткани, шерсть и т. д.), температуре воды (холодная, 30°, 40°, 60°, 90°) и степени загрязнения (слегка загрязненные, грязные, сильно загрязненные).</li> </ul>																								
<p>2. Ни в коем случае не стирайте белые вещи с цветными.</p>																								
<ul style="list-style-type: none"> <li>В темных вещах содержание красителей может быть очень высоким, поэтому их следует стирать отдельно и несколько раз.</li> </ul>	<ul style="list-style-type: none"> <li>Откройте дверцу машины.</li> </ul>																							
<p>3. Убедитесь, что на вещах или в карманах нет металлических предметов. В противном случае выньте их.</p>	<ul style="list-style-type: none"> <li>Равномерно распределите белье внутри барабана машины.</li> </ul>																							
<p><b>⚠ ВНИМАНИЕ:</b> Гарантия не распространяется на неисправности, возникшие в результате повреждения стиральной машины посторонними предметами.</p>	<p><b>👉 ПРИМЕЧАНИЕ:</b> Старайтесь не превышать максимальную загрузку барабана, т. к. это ухудшает качество стирки и приводит к заминанию белья. Информацию о загрузке см. в таблицах программ стирки.</p>																							
<p>4. Застегните молнии и надежно зафиксируйте крючки в петлях.</p>																								
<p>Снимите со штор металлические или пластмассовые</p>																								

В приведенной ниже таблице указан приблизительный вес стандартных типов белья:

ТИП БЕЛЬЯ	ВЕС (г)
Полотенце	200
Простынь	500
Халат	1200
Пододеяльник	700
Наволочка	200
Нижнее белье	100
Скатерть	250

- Загружайте каждую вещь по отдельности.
- Убедитесь, что между резиновым уплотнителем и дверцей ничего не застряло.
- Мягко нажимайте на дверцу, пока она не закроется со щелчком.

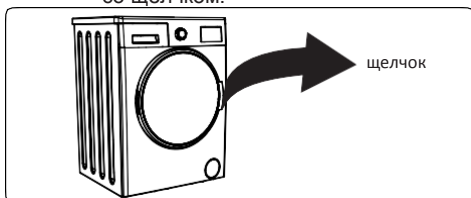

- Убедитесь, что дверца плотно закрыта. В противном случае программа не запустится.

### 5.3 Загрузка моющего средства

Количество загружаемого в машину моющего средства выбирается по следующим критериям:

- Если одежда лишь загрязнена слегка, не используйте предварительную стирку. Добавьте небольшое количество моющего средства (указанное производителем) в отделение II отсека для моющего средства.
- Если одежда загрязнена сильно, выберите программу с предварительной стиркой и добавьте  $\frac{1}{4}$  моющего средства в отделение I, а оставшуюся часть в отделение II отсека для моющего средства.
- Используйте моющие средства, предназначенные для автоматических стиральных машин. Используйте рекомендованное производителем количество моющего средства.
- В районах с жесткой водой необходимо использовать больше моющего средства.

- Добавьте кондиционер в среднее отделение отсека для моющего средства. Не превышайте максимальный уровень (MAX).
- Густые кондиционеры необходимо разбавлять, т. к. они могут забивать отсек.
- В любых программах без предварительной стирки по возможности используйте жидкие моющие средства. Для этого вставьте указатель уровня жидкого моющего средства (\*) в направляющие второго отделения отсека для моющего средства. Для заполнения отделения до необходимого уровня используйте метки указателя уровня.

(\*) Технические характеристики машины могут отличаться в зависимости от приобретенной модели.

### 5.4 Эксплуатация машины

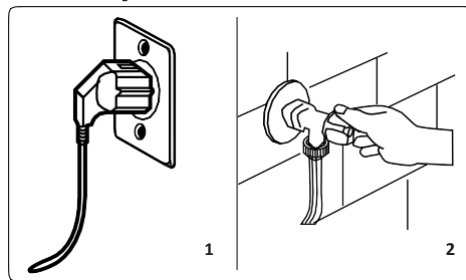

1. Подключите машину к сети.
2. Включите подачу воды.

- Откройте дверцу машины.
- Равномерно распределите белье внутри барабана машины.
- Мягко нажимайте на дверцу, пока она не закроется со щелчком.

### 5.5 Выбор программы стирки

Для выбора наиболее подходящей для вашего белья программы стирки пользуйтесь таблицами программ.

### 5.6 Система определения половинной загрузки

Ваша машина оснащена системой определения половинной загрузки.

Если масса загруженного белья будет меньше половины максимальной загрузки, машина автоматически активирует функцию половинной загрузки, независимо от выбранной программы.

Это значит, что для выполнения выбранной программы потребуется меньше времени, воды и энергии.

(\*) В зависимости от конкретной модели

## 5.7 Дополнительные функции

### 1. Выбор температуры

Чтобы изменить автоматически установленное программой значение температуры, используйте кнопку регулировки температуры.

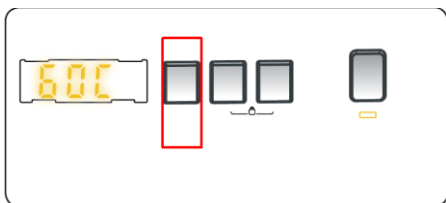

При выборе программы автоматически устанавливается максимальная возможная для данной программы температура. Чтобы ее изменить, нажимайте на кнопку регулировки температуры до появления на дисплее не желаемого значения.

Таким образом, этой кнопкой можно уменьшать с шагом 1° температуру воды при стирке в диапазоне от максимальной температуры для выбранной программы и до температуры стирки в холодной воде (- -С).

### 2. Выбор скорости отжима

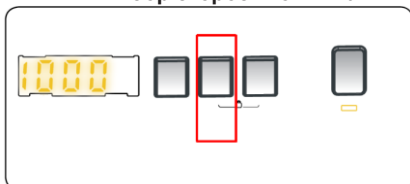

После выбора программы автоматически устанавливается максимальная скорость отжима.

Чтобы выбрать какую-либо промежуточную скорость отжима между максимальной скоростью отжима и нулевой, означающей отмену опции отжима (- - -), нажимайте кнопку выбора скорости отжима до появления на дисплее желаемого значения.

Если вы пропустили желаемое значение скорости отжима, продолжайте держать эту кнопку нажатой до тех пор, пока оно не появится на дисплее снова.

### 3. Таймер отложенного старта

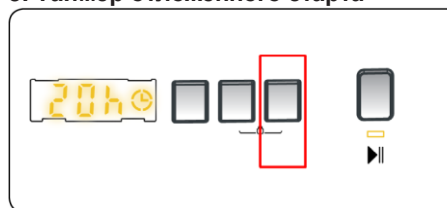



Эту дополнительную функцию можно использовать для задержки старта выполнения цикла стирки на время от 1 до 23 часов.

Чтобы использовать эту функцию:

- Нажмите и кнопку задержки старта один раз.
- На дисплее загорится индикатор "01ч" и значок .
- Нажимайте на кнопку задержки старта до тех пор, пока на экране не появится желаемое время, через которое стирка должна начаться.
- Если вы пропустили желаемое значение, продолжайте нажимать эту кнопку, пока оно не появится на дисплее вновь.
- Чтобы активировать функцию отложенного старта, необходимо нажать кнопку «Старт/Пауза».

- Для отмены задержки старта:
  - Если вы уже нажали кнопку «Старт/Пауза», чтобы запустить машину, однократно нажмите и

отпустите кнопку задержки старта. Значок  на электронном дисплее погаснет.

- Если вы не нажимали кнопку «Старт/Пауза», нажмите и удерживайте нажатой кнопку задержки запуска до тех пор, пока на дисплее не погаснет значок .



**ПРИМЕЧАНИЕ:** Если вам нужно выбрать эту вспомогательную функцию, но ее индикатор на дисплее не горит, то это означает, что данная функция в выбранной программе не используется.

#### 4. Антиаллергия (\*)



Дополнительная функциональная кнопка 3 «Антиаллергия»

С помощью данной дополнительной функции вы можете включать дополнительное полоскание. В этом случае машина выполнит все операции процесса полоскания в горячей воде. Рекомендуется использовать данную функцию для стирки интимного, детского и нижнего белья.

Для выбора данной функции нажмите кнопку «Антиаллергия» в момент, когда на дисплее высветится значок .

#### 5. Легкая глажка (\*)



Дополнительная функциональная кнопка 3 «Легкая глажка»

В результате использования данной функции к концу выполнения программы стирки белье получается менее мятым.

Для выбора данной функции нажмите кнопку «Легкая глажка» в момент, когда на дисплее высвечивается значок .

#### 6. Предварительная стирка



Дополнительная функциональная кнопка 3 «Предварительная стирка»

Данная дополнительная функция позволяет предварительно простирать сильно загрязненное белье до запуска основной программы стирки.

При использовании данной функции моющее средство следует загрузить в переднее отделение отсека для моющих средств.

Для выбора данной функции нажмите кнопку «Предварительная стирка» в момент, когда на дисплее высветится значок .

#### 7. Дополнительное полоскание



Дополнительная функциональная кнопка 3 «Дополнительное полоскание»

С помощью данной дополнительной функции вы можете добавить к выбранной программе стирки дополнительное полоскание, которое последует за ее выполнением. Для выбора данной функции нажмите кнопку «Дополнительное полоскание» в момент, когда на дисплее высветится значок .

#### 8. Быстрая стирка (\*)



Дополнительная функциональная кнопка 3 «Быстрая стирка»

Выбирая данную функцию, вы сможете постирать белье быстрее и с меньшим расходом электроэнергии и воды.

Данную функцию рекомендуется использовать тогда, когда для выбранной программы стирки сухая загрузка белья составляет меньше половины максимальной загрузки.

Для выбора данной функции нажмите кнопку «Дополнительное полоскание» в момент, когда на дисплее высветится значок .



**ПРИМЕЧАНИЕ:** Если вы загрузите бак лишь наполовину максимальной загрузки, то, вне зависимости от выбранной программы стирки, автоматически включится функция половинной загрузки. А это означает, что для выполнения программы потребуются меньше времени, воды и электроэнергии. Когда машина определяет, что она загружена наполовину, на дисплее автоматически высвечивается значок .

(\*) В зависимости от модели

## 9. Без отжима (\*)

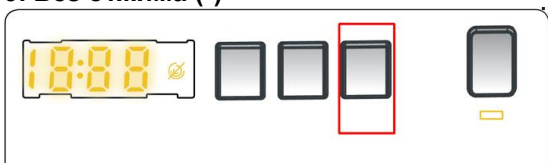

Дополнительная функциональная кнопка 3 «Без отжима»

Можете использовать данную функцию, если вы не желаете, чтобы белье было отжато. Функция активируется нажатием кнопки отмены отжима в момент, когда на дисплее загорается значок

## 10. Холодная стирка (\*)



Дополнительная функциональная кнопка 3 «Холодная стирка»

Можете использовать данную функцию при желании постирать в холодной (водопроводной) воде. Функция активируется нажатием кнопки холодной стирки в момент, когда на дисплее загорается значок

(\*) Характеристики по машинной части для могут различаться в зависимости от приобретенной модели.

## Кнопка Старт/Пуск



Нажатием кнопки Старт/Пуск можно запустить исполнение выбранной или приостановленной программы. При переводе машины в режим ожидания на дисплее будет мигать индикатор Старт/Пауза.

## 5.10 Завершение программы

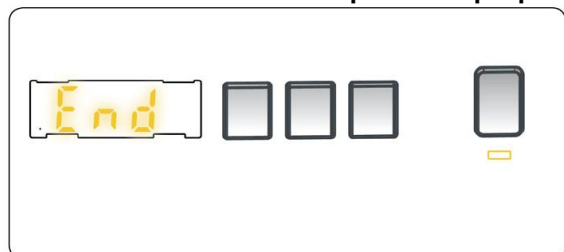

Машина остановится автоматически сразу после завершения выполнения выбранной программы.

- На экране дисплея замигает значок «КОНЕЦ».
- Теперь можно открыть дверцу машины и достать белье.
- Оставьте дверцу открытой, чтобы просушить внутреннее пространство машины.
- Поверните диск выбора программы в положение «СТОП».
- Отключите машину от источника питания, извлекая вилку из розетки.
- Закройте кран подачи воды.

## 5.8 Блокировка от детей

Кнопка блокировки от детей позволяет заблокировать кнопки таким образом, чтобы выбранный вами цикл стирки нельзя было случайно изменить.

Для включения функции блокировки от детей одновременно нажмите и в течение минимум 3 секунд удерживайте нажатыми кнопки 2 и 3. После включения функции блокировки от детей на дисплее в течение 2 секунд будет мигать значок «CL».

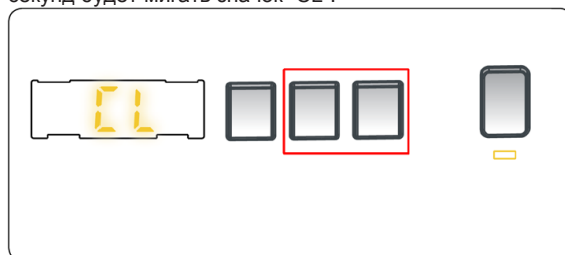

Если при включенной функции блокировки от детей нажать на любую кнопку или попытаться изменить выбранную программу поворотом диска выбора программы стирки, то на дисплее появится значок «CL» и будет мигать в течение 2 секунд.

Если при включенной функции блокировки от детей в процессе выполнения какой-либо программы стирки повернуть диск выбора программы стирки в положение ОТМЕНА и выбрать другую программу, то выполнение выполнявшейся программы продолжится с той стадии, в которой оно было прервано.



Для снятия блокировки от детей одновременно нажмите и кнопки 2 и 3 и удерживайте нажатыми в течение как минимум 3 секунд до тех пор, пока на дисплее не появится значок «CL».

## 5.9 Отмена выполнения программы стирки

Для того, чтобы в любой момент отменить выполняющуюся программу стирки:

1. Поверните диск выбора программы в положение «СТОП».
2. Машина прекратит цикл стирки и отменит программу.
3. Чтобы слить воду из машины, переключите диск выбора программы на любую другую программу.
4. Машина выполнит все необходимые операции по сливу воды и отменит программу.
5. Теперь можно выбирать и запускать новую программу.

6- ТАБЛИЦА ПРОГРАММ

Программа	Температура воды при стирке (°C)	Максимальная загрузка сухого белья (кг)	Отделение отсека для моющего средства	Продолжительность выполнения программы (мин.)	Тип белья / описание
ХЛОПОК (**) 	*60 – 40 - 90 – 80 - 70	6,0	2	200	Очень грязные вещи из хлопка и льна. (Нижнее белье, простынь, скатерть, полотенце (максимум 3,0 кг), постельное белье и т. д.)
ХЛОПОК (**) 	*40 – 30 – «- -C»	6,0	2	195	Грязные вещи из хлопка и льна. (Нижнее белье, простынь, скатерть, полотенце (максимум 3,0 кг), постельное белье и т. д.)
Хлопок, предварительная стирка	*60 – 50 – 40 – 30 – «- -C»	6,0	1 и 2	164	Грязные вещи из хлопка и льна. Нижнее белье, простынь, скатерть, полотенце (максимум 3,0 кг), постельное белье и т. д.)
ЭКО 20°	*20 – «- -C»	3,0	2	96	Менее загрязненные вещи из хлопка и льна. (Нижнее белье, простынь, скатерть, полотенце (максимум 2,0 кг), постельное белье и т. д.)
СИНТЕТИКА	*40 – 30 – «- -C»	3,0	2	110	Сильно загрязненные или содержащие синтетику вещи. (Капроновые носки, рубашки, блузки, содержащие синтетику брюки и т. д.)
ШЕРСТЬ	*30 - “- - C”	2,0	2	39	Шерстяные вещи с этикетками, указывающими на возможность машинной стирки.
ПОЛОСКАНИЕ	*“- - C”	6,0	–	30	Дополнительное полоскание любого типа белья после завершения цикла стирки.
АНТИАЛЛЕРГИЯ	*60 – 50 – 40 – 30 – “- - C”	3,0	2	197	Детское белье
Отжим/Слив	*” - - C”	6,0	-	15	Дополнительный отжим любого типа белья после завершения цикла стирки. Программу слива можно использовать для слива воды, которая собралась внутри машины (добавление или вытаскивание белья). Чтобы включить программу слива необходимо повернуть диск выбора программы в положение «Отжим/Слив». После выбора «отмены отжима» с использованием кнопки дополнительной функции эту программу можно запустить.
БЕРЕЖНАЯ/РУЧНАЯ СТИРКА	*30 - “- - C”	2,0	2	90	Вещи, для которых рекомендована ручная стирка, или вещи из деликатных тканей.
ВЕРХНЯЯ ОДЕЖДА	*30 - “- - C”	3,0	2	80	Верхняя одежда
Микс	*40 – 30 – “- -C”	3,0	2	105	Грязные хлопковые, синтетические, цветные и льняные вещи можно стирать совместно.
Джинсы / Темная одежда	*30 - “- - C”	3,0	2	96	Черные и темные вещи из хлопка, смешанных тканей или джинсы. Вещи необходимо выворачивать наружу, так как джинсы часто содержат избыточную краску и при первых стирках могут линять. Светлые и темные вещи необходимо стирать по отдельности.
(***)ЕЖЕДНЕВНАЯ 60 мин.	*60 – 50 - 40 – 30 – “- - C”	3,0	2	60	Стирка грязных хлопковых, цветных и льняных вещей при 60 °C в течение 60 минут.
(***) Быстрая 15 мин.	*30 - “- - C”	2,0	2	15	За короткие 15 минут можно постирать слегка загрязненные хлопковые, цветные и льняные вещи.



**ПРИМЕЧАНИЕ:** ПРОДОЛЖИТЕЛЬНОСТЬ ПРОГРАММЫ МОЖЕТ МЕНЯТЬСЯ В ЗАВИСИМОСТИ ОТ КОЛИЧЕСТВА БЕЛЬЯ, ВОДОПРОВОДНОЙ ВОДЫ, ТЕМПЕРАТУРЫ ОКРУЖАЮЩЕЙ СРЕДЫ И ВЫБРАННЫХ ДОПОЛНИТЕЛЬНЫХ ФУНКЦИЙ.

**(\*)** Температура воды для стирки в программе устанавливается на заводе.

**(\*\*)** 60°C – 40°C это программы, выполняемые с заявленной и указанной на маркировке энергоэффективностью.

**(\*\*\*)** Если ваша машина имеет дополнительную функцию быстрой стирки, вы можете выбирать опцию быстрой стирки на дисплее, загружать в машину не более 2 кг белья и стирать его за 30 минут.

**(\*\*\*)** Поскольку эта программа стирки занимает меньше времени, рекомендуется использовать меньше моющего средства. Если машина обнаружит неравномерность загрузки, программа стирки может выполняться дольше 15 минут. Дверцу машины можно открывать по прошествии 2 минут после завершения программы стирки. (Эти 2 минуты не включены в продолжительность выполнения программы стирки).

## 7.ЧИСТКА И УХОД

### 7.1 Предупреждение

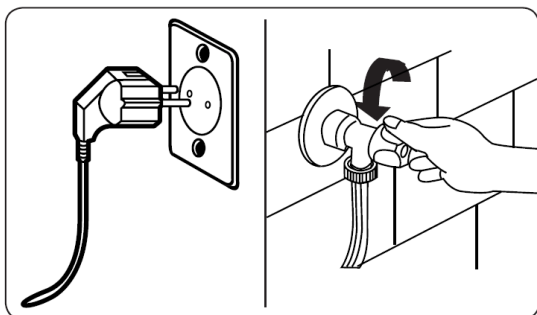

Перед началом чистки и технического обслуживания машины ее выключить и извлечь штепсельную вилку из розетки. Перед началом очистки и технического обслуживания машины необходимо закрыть кран подачи воды.

**⚠ ВНИМАНИЕ:** Не используйте для чистки стиральной машины растворители, абразивные и универсальные чистящие средства. Входящие в их состав химические вещества могут повредить пластиковые поверхности и другие компоненты.

### 7.2 Впускные фильтры для воды

Впускные фильтры для воды защищают машину от попадания грязи и посторонних предметов. Если при открытом кране в машину поступает недостаточное количество воды, рекомендуется очистить эти фильтры. Очистку впускных фильтров для воды рекомендуется выполнять через каждые 2 месяца.

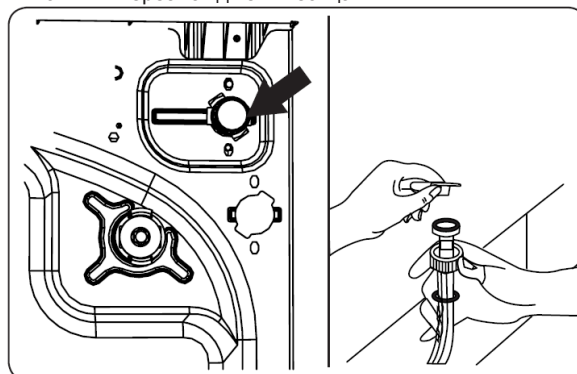

- Отсоедините подающий шланг от стиральной машины.
- Для извлечения впускного фильтра для воды из впускного водяного клапана необходимо аккуратно вытащить его острогубцами за расположенный на нем пластмассовый стержень.
- Второй впускной фильтр для воды находится в подключаемом к водопроводному крану конце водопроводного шланга. Для извлечения второго впускного фильтра для воды необходимо вытащить его острогубцами за расположенный на нем пластмассовый стержень.

**⚠ ВНИМАНИЕ:** Фильтры впускного водяного клапана могут засориться из-за плохого качества воды или недостаточного технического обслуживания и могут выйти из строя. Это может привести к утечке воды. Гарантия не распространяется на любые подобные поломки.



### 7.3 Фильтр насоса

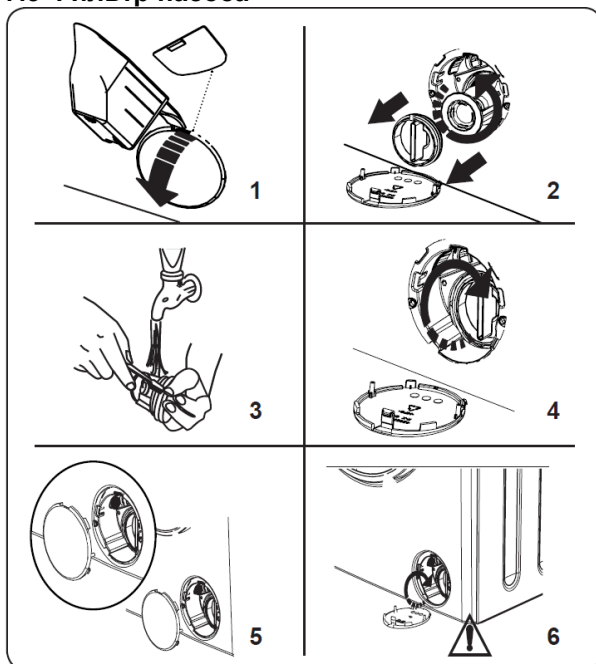

Установленный в стиральной машине фильтр насоса продлевает его срок службы, предотвращая попадание ворсинок в машину. Очистку фильтра насоса рекомендуется выполнять через каждые 2 месяца.

Фильтр насоса находится под крышкой в правом нижнем углу лицевой стороны машины.

Очистка фильтра насоса:

1. Для открывания крышки насоса можно использовать поставляемую в комплекте с машиной лопатку для стирального порошка (\*) или индикатор уровня моющего средства.

2. Вставьте один конец лопатки для порошка или дозатора для жидкого моющего средства в зазор между крышкой и корпусом и аккуратно нажмите на другой конец. Крышка откроется.

- Перед открытием крышки фильтра расположите под ней емкость для сбора оставшейся в машине воды.
- Выкрутите фильтр против часовой стрелки и извлеките его, потянув на себя. Подождите пока стечет вода.



**ПРИМЕЧАНИЕ:** В зависимости от количества оставшейся в машине воды вам, возможно, придется несколько раз вылить воду из емкости.

3. С помощью щетки с мягким ворсом очистите фильтр от любых посторонних предметов.

4. После очистки установите фильтр на место и закрутите его по часовой стрелке.

5. Перед закрытием крышки насоса убедитесь, что крепящие элементы на внутренней стороне крышки совпадают с отверстиями в лицевой панели машины.

6. Закройте крышку фильтра.

**ПРЕДУПРЕЖДЕНИЕ:** В насосе может остаться горячая вода. Дождитесь, пока она остынет, перед тем как заниматься чисткой или техническим обслуживанием.

(\*) Технические характеристики машины могут различаться в зависимости от приобретенного продукта.

### 7.4 Отсек для мощного средства

Со временем в отсеке для мощного средства может накапливаться осадок. Рекомендуется вытаскивать отсек через каждые 2 месяца для его очистки.

Чтобы вытащить отсек для мощного средства:

- Тяните за него, пока он не выдвинется до конца.

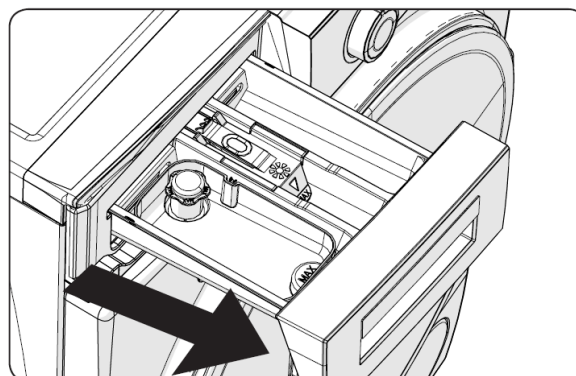

- Нажмите на указанное ниже место внутри вытянутой до конца секции и продолжайте ее тянуть, пока она не будет извлечена полностью.

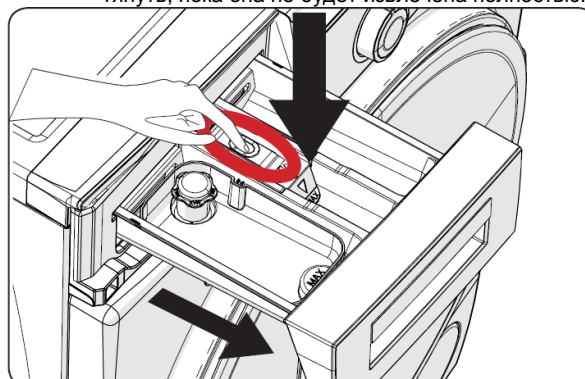

- Возьмите отсек и снимите с него промывочный стопор. Тщательно промойте отсек до полного удаления остатков моющего средства. После мойки установите стопор обратно и убедитесь в том, что он точно попал в посадочное место.

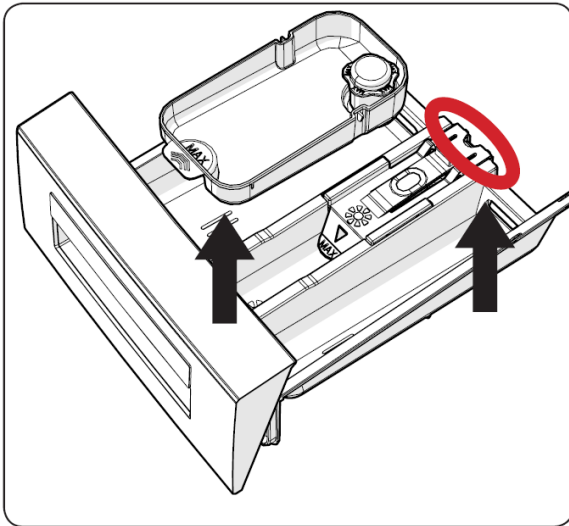

- Промойте отсек щеткой, обильным количеством воды.
- Соберите осадок из отсека так, чтобы он не упал внутрь машины.
- Протрите насухо отсек полотенцем или сухой тканью и установите его обратно на место.



**Не мойте отсек для моющего средства в посудомоечной машине.**

#### **Отсек для жидкого моющего средства (\*)**

Для очистки и обслуживания отсека для жидкого моющего средства снимите отсек с машины, как показано на рисунке ниже, и тщательно удалите остатки моющего средства. Установите отсек обратно на место. Проверьте, чтобы остатки средства не оставались внутри сифона.

(\*) Технические характеристики могут изменяться в зависимости от модификации модели.

## 8. Корпус / Барабан

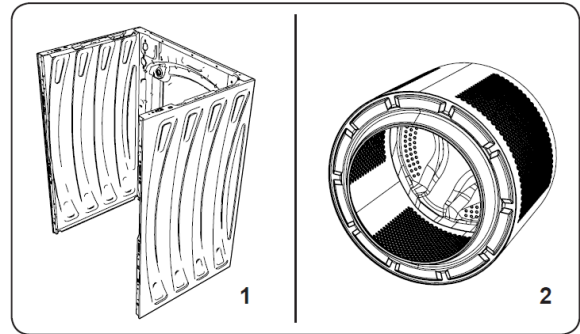

### 1. Корпус

Для чистки внешнего корпуса машины используйте мягкое, не абразивное чистящее средство или мыло и воду. Вытирайте корпус насухо мягкой тканью.

### 2. Барабан

Не оставляйте в машине металлические предметы, такие как иглы, скрепки, монеты и т. д. Из-за них в барабане образуются пятна ржавчины. Для очистки таких пятен ржавчины используйте чистящее средство без содержания хлора и следуйте инструкциям его производителя. Ни в коем случае не счищайте пятна ржавчины проволочной мочалкой или аналогичными жесткими предметами.

## 9. ПОИСК И УСТРАНЕНИЕ НЕИСПРАВНОСТЕЙ

Ремонт машины должны выполнять сотрудники авторизованного сервисного центра. Если вашу машину необходимо отремонтировать, или если вы не можете решить проблему с помощью приведенной ниже информации, вам необходимо:

- Отключить машину от сети электропитания.
- Закрывать кран подачи воды.

НЕИСПРАВНОСТЬ	ВЕРОЯТНАЯ ПРИЧИНА	УСТРАНЕНИЕ НЕИСПРАВНОСТИ
Машина не включается.	Машина выключена из розетки электросети.	Воткните вилку шнура электропитания машины в розетку электросети.
	Неисправны предохранители.	Замените предохранители.
	В электросети отсутствует питание.	Проверьте наличие электропитания в сети.
	Не нажата кнопка «Старт/Пауза».	Нажмите кнопку «Старт/Пауза».
	Диск выбора программы стирки находится в положении «стоп».	Поверните диск выбора программы стирки в необходимое положение.
	Не плотно закрыта дверца машины.	Закройте дверцу машины.
Машина не набирает воду.	Закрывает кран подачи воды.	Откройте кран подачи воды.
	Перекрыт водопроводный шланг.	Проверьте водопроводный шланг и выровняйте его.
	Засорен водопроводный шланг.	Очистите фильтры водопроводного шланга. (*)
	Засорен впускной фильтр.	Очистите впускные фильтры. (*)
	Не плотно закрыта дверца машины.	Закройте дверцу машины.
Машина не сливает воду.	Засорен или перекрыт сливной шланг.	Проверьте сливной шланг и либо прочистите, либо выровняйте его.
	Засорен фильтр насоса.	Очистите фильтр насоса. (*)
	Белье слишком плотно утрамбовано в барабане.	Равномерно распределите белье в барабане машины.
Машина вибрирует.	Не отрегулированы ножки.	Отрегулируйте ножки. (**)
	Не извлечены транспортировочные болты.	Извлеките транспортировочные болты. (**)
	Маленькая загрузка барабана.	Это не влияет на работу машины.
	Машина перегружена бельем, или белье распределено неравномерно.	Не перегружайте барабан. Равномерно распределите белье в барабане.
	Машина установлена на жесткой поверхности.	Не устанавливайте стиральную машину на жесткой поверхности.
Избыточное пенообразование в отсеке для моющего средства.	Используется слишком много моющего средства.	Нажмите кнопку «Старт/Пауза». Чтобы остановить пенообразование, растворите одну столовую ложку кондиционера в 0,5 литра воды и залейте ее в отсек для моющего средства. Через 5-10 минут нажмите кнопку «Старт/Пауза».
	Используется неподходящее моющее средство.	Используйте только те моющие средства, которые предназначены для автоматических стиральных машин.

НЕИСПРАВНОСТЬ	ВОЗМОЖНАЯ ПРИЧИНА	УСТРАНЕНИЕ НЕИСПРАВНОСТИ
Неудовлетворительные результаты стирки	Вещи слишком грязны для выбранной программы.	Используйте табличную информацию о программах для выбора наиболее подходящей программы.
	Используется недостаточное количество моющего средства.	Используйте моющее средство в указанном на упаковке количестве.
	В машину загружено слишком много белья.	Убедитесь, что не превышена максимальная загрузка для выбранной программы.
Неудовлетворительные результаты стирки	Жесткая вода.	Увеличьте количество моющего средства в соответствии с инструкциями производителя.
	Белье слишком плотно утрамбовано в барабане.	Убедитесь, что белье загружено не плотно.
Вода сливается из машины сразу после заполнения.	Конец сливного шланга расположен слишком низко для машины.	Убедитесь, что сливной шланг находится на надлежащей высоте.
Во время стирки в барабане не видно воды.	Это нормально. Вода находится в невидимой части барабана.	.....
На белье остаются следы от моющего средства.	Нерастворимые частицы некоторых моющих средств могут оставаться на белье в виде белых пятен.	Выполните дополнительный цикл полоскания или очистите белье щеткой после высыхания.
На белье остаются серые пятна.	Белье испачкано неочищенным маслом, сливками или мазью.	При следующей стирке используйте моющее средство в указанном на упаковке количестве.
Цикл отжима не выполняется или выполняется с задержкой.	Это нормально. Включилась система обнаружения неравномерной загрузки.	Система обнаружения неравномерной загрузки попытается равномерно распределить белье. Цикл отжима начнется после равномерного распределения белья. При следующей стирке распределяйте белье в барабане равномерно.

(\*) См. раздел по техническому обслуживанию и очистке машины.

(\*\*) См. раздел по установке машины.

## 10. АВТОМАТИЧЕСКИЕ ПРЕДУПРЕЖДЕНИЯ О НЕИСПРАВНОСТЯХ И НЕОБХОДИМЫЕ ДЕЙСТВИЯ

Ваша стиральная машина оснащена встроенной системой диагностики неисправностей, сигнализирующей об их наличии комбинацией мигающих индикаторов режимов стирки. Ниже приведены наиболее распространенные коды ошибок.

КОД ОШИБКИ	ВЕРОЯТНАЯ ПРИЧИНА	СПОСОБ УСТРАНЕНИЯ ОШИБКИ
E01	Не плотно закрыта дверца машины.	Плотно закройте дверцу машины (до щелчка). Если ошибка сохранится, выключите машину, отключите ее от источника питания и незамедлительно обратитесь в ближайший авторизованный сервисный центр.
E02	Низкое давление воды или уровень воды в машине.	Убедитесь, что кран подачи воды открыт полностью. Возможно, водопроводная вода отключена. Если проблема будет сохраняться, машина автоматически прекратит работу через некоторое время. Отключите машину от розетки, закройте кран подачи воды и обратитесь в ближайший авторизованный сервисный центр.
E03	Неисправность насоса, засорение фильтра насоса или неисправность электрического соединения насоса.	Очистите фильтр насоса. Если проблема сохранится, обратитесь в ближайший авторизованный сервисный центр. (*)
E04	Избыточное количество воды в машине.	Машина автоматически сольет воду. После того как вода будет слита, выключите машину и отключите ее от розетки. Закройте кран подачи воды и обратитесь в ближайший авторизованный сервисный центр.

(\*) См. раздел по техническому обслуживанию и очистке машины.

В целях усовершенствования устройства технические характеристики и дизайн могут изменяться без предварительного уведомления.

Постановлением правительства РФ №720 утверждён перечень товаров длительного пользования, которые по истечению срока службы могут работать неправильно и стать угрозой для жизни, здоровья потребителя, а также причинить вред его имуществу. Срок службы товара исчисляется с даты продажи. Рекомендуем не использовать товар по истечению срока службы товара. Срок службы данного товара составляет 7 лет.

**Примечание!**

В случае возникновения сбоев в работе устройства, не предпринимайте попыток самостоятельно отремонтировать это устройство. Обратитесь в службу сервиса или к квалифицированному специалисту. Поражение электрическим током представляет угрозу Вашему здоровью и жизни.

Мы сохраняем за собой право вносить изменения в дизайн продукта, упаковку и инструкцию по эксплуатации в любое время по мере возникновения таких изменений.

Изготовитель : WINIADA EWOO CO., LTD. / ВИНИАДЭУ КО., ЛТД.

Адрес : 559, YONGA-RO, GWANGSAN-GU, GWANGJU, KOREA / 559, Йонга-ро, Квансан-гу, Гванчжу, Корея

Завод-изготовитель: VESTEL BEYAZ ESYA San Tic.A.S. Vestel Washing Machine plant/ ВЕСТЕЛ БЕЙЯЗ ЭСИЯ Сан. Тик. А.С. Завод Вестел Вошинг Машин

Адрес: Organize Sanayi Bolgesi 45030, Manisa Reference 30017679 TÜRKİYE/Органайз Санайи Болгези 45030, Маниса Референс, 30017679 Турция

Импортер: АО «ВИНИАДЭУ Электроникс Рус».

Адрес: 117342, г. Москва, ул. Бутлерова, 17, комн. 125

Тел.: +7 495 744 0397

Сделано в Турции





52320142

