

**SAMSUNG**

Battery Pack

Wireless Battery Pack

# USER GUIDE

EB-P4520

EB-U2510

06/2024. Rev.1.1

[www.samsung.com](http://www.samsung.com)

# Table of Contents

English	Ελληνικά
Français	Slovenščina
Deutsch	Slovenčina
Italiano	Čeština
Español	Українська
Magyar	Türkçe
Polski	Bahasa Indonesia
Română	العربية
Български	Русский
Hrvatski	Қазақ тілі
Srpski	简体中文
Português	繁體中文 (台灣)
Latviešu	日本語
Lietuvių kalba	Français (Canada)
Eesti	Português (Brasil)
Nederlands	한국어
Svenska	
Norsk	
Suomi	
Dansk	

# Getting started

## Device layout

### ► EB-P4520:

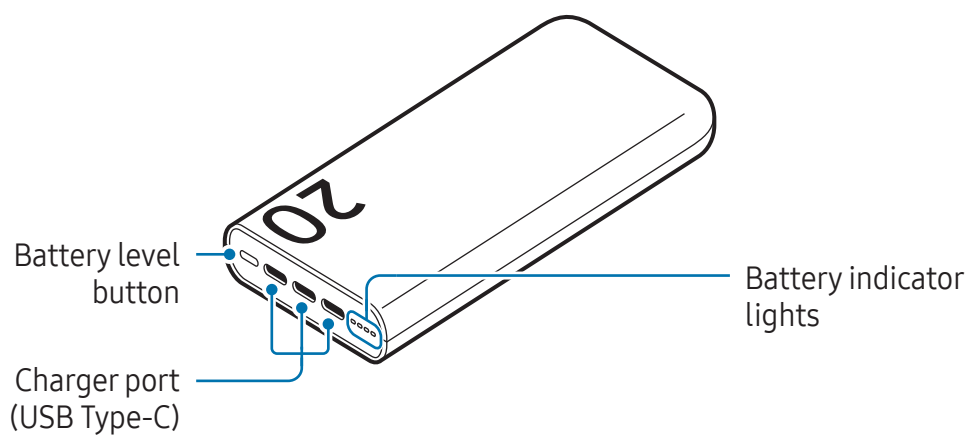

### ► EB-U2510:

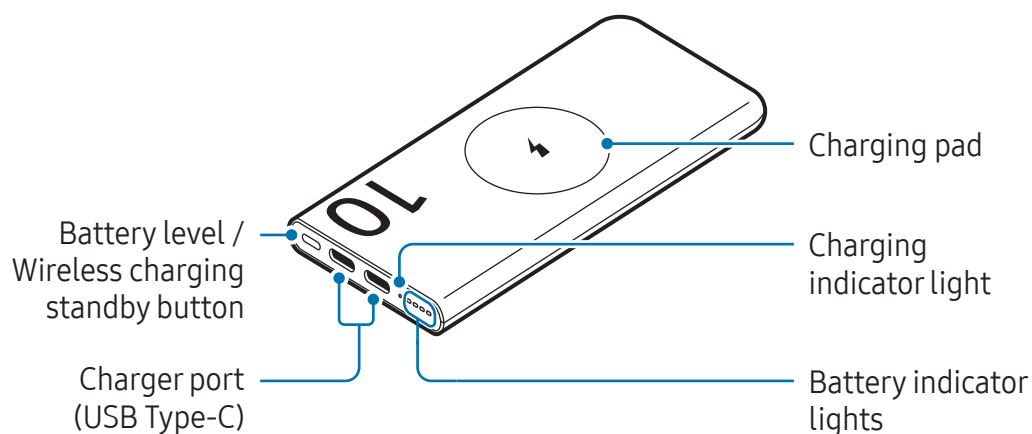

## Charging the battery

Charge the battery before using the product for the first time or when the product has been unused for extended periods.

### 1 Connect the product to a charger.

When the charger is correctly connected to the product, the battery indicator lights will turn on and blink.

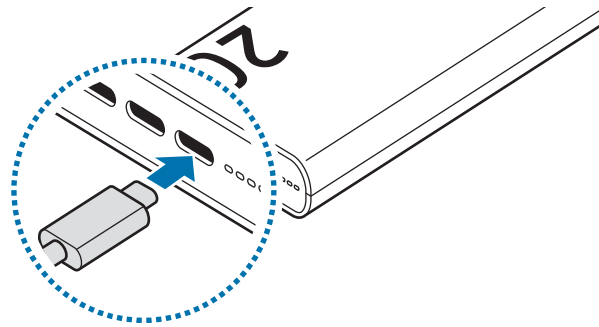

### 2 When the product is fully charged, disconnect the product from the charger.

## Battery charging tips and precautions

- ⚠ Use only Samsung-approved charger and cable specifically designed for your product. Incompatible charger and cable can cause serious injuries or damage to your product.
- ⚠
  - Connecting the charger improperly may cause serious damage to the product. Any damage caused by misuse is not covered by the warranty.
  - Use only USB Type-C cable supplied with the product. The product may be damaged if you use Micro USB cable.
  - If you charge the product while the charger port is wet, the product may be damaged. Thoroughly dry the charger port before charging the product.



- You can charge the product using the charger (sold separately).
- The product has several charger ports, and you can charge the product and other devices using whichever port you require.
- When using a charger, it is recommended to use an approved charger that guarantees the charging performance.
- Using a power source other than the charger, such as a computer, may result in a slower charging speed because of a lower electric current.
- The product can be used while it is charging, but it may take longer to fully charge the battery.
- While charging, the product may heat up. This is normal and should not affect the product's lifespan or performance. If the battery gets hotter than usual, the charger may stop charging.
- The actual capacity (Wh) is measured based on the battery's output current and voltage. It may differ from the capacity (Wh) indicated on the product, depending on the output power condition, the connected device's circuit configuration, and the operation environment.
- If the product is not charging properly, take the product and the charger to a Samsung Service Centre or an authorised service centre.

## Checking the remaining battery power

The battery indicator lights inform you of the remaining battery power.

Check the remaining battery power by pressing the Battery level button or Battery level / Wireless charging standby button. Depending on the remaining battery power, the battery indicator lights will turn on and then turn off.

Remaining battery power	Battery indicator light
70-100 %	• Four battery indicator lights on
40-70 %	• Three battery indicator lights on
20-40 %	• Two battery indicator lights on
5-20 %	• One battery indicator light on
0-5 %	• One battery indicator light blinking

-  • If the battery indicator lights do not operate properly or are recognised incorrectly, disconnect the charger and connect it again.
- The battery indicator lights may work differently depending on the device connected to the product.

## Checking the wireless charging status (EB-U2510)

Check the wireless charging status of the product by looking at the indicator light's colour.

Colour	Status
Continuously red	• Wireless charging
Continuously green	• Wireless charging complete
Blinking red → green → yellow (Once)	• Wireless charging standby mode

-  • If the charging indicator light does not operate properly or is recognised incorrectly, disconnect the device you want to charge from the product and put it on the product again.
- The charging indicator light may work differently depending on the device you want to charge.

# Using the product

## Charging devices

### Wired charging

- 1 Connect one end of the USB cable to the product's charger port. Then, plug the other end of the USB cable into the mobile device's multipurpose jack.

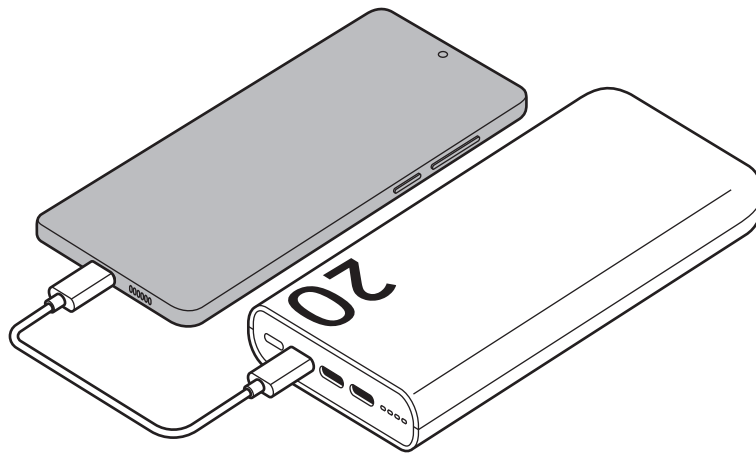

- 2 When the mobile device is fully charged, disconnect the USB cable from the product and the mobile device.



- If the multipurpose jack of the charger and the device you want to charge is the micro USB type, use a USB connector that is sold separately.
- Charging time may vary depending on the charging conditions.
- To begin fast charging, connect a device that supports fast charging to the product.
- If the device connected to the product is not charging, disconnect the USB from the product and reconnect it.
- The product is an auxiliary external battery. It may not fully charge some devices.
- If the product is exposed to extremely hot or cold temperatures or a problem occurs, the battery indicator lights will blink. Disconnect the device from the product and reconnect it.

## Wireless charging (EB-U2510)

The product has a built-in wireless charging coil. You can charge devices that support wireless charging.

If the device you're trying to charge has a screen, the estimated charging time will appear on the device's screen. The estimated remaining charging time may differ from the actual time depending on the charging environment. The actual charging time may vary depending on the charging conditions.

- 1 Press the Battery level / Wireless charging standby button.  
The product will enter wireless charging standby mode.
- 2 Place the device you want to charge on the product, aligning the wireless charging coil of the device with the centre of the product's charging pad. Wireless charging may not work smoothly with certain device accessories or covers. For stable wireless charging, it is recommended to separate the cover or accessory from the device you want to charge.

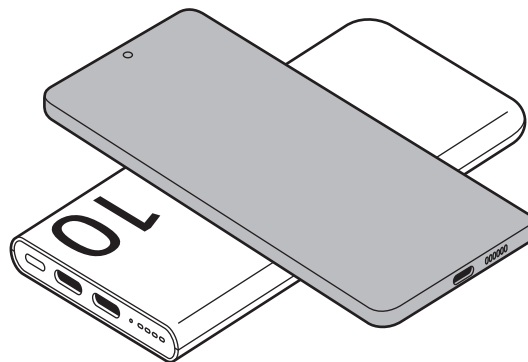



3 After fully charging, separate the device from the product.

 **Precautions for wireless charging**

If you do not follow the precautions, the device may not charge properly or may overheat, or the phone and any cards may be damaged.

- Do not place the phone on the product with a credit card or radio-frequency identification (RFID) card (such as a transportation card or a key card) placed between the back of the phone and the phone cover.
- Do not place the phone on the product when conductive materials, such as metal objects and magnets, are placed between the phone and the product.
-  • If wireless charging does not start within approximately 1 minute after the product enters wireless charging standby mode, wireless charging standby mode will end.
- If you use the product in areas with weak network signals, you may lose network reception.



# Usage notices

## Precautions for using the product

Please read this guide when using the product to ensure safe and proper use.

- Images may differ in appearance from the actual product. Content is subject to change without prior notice.

### Instructional icons

-  **Warning:** situations that could cause injury to yourself or others
-  **Caution:** situations that could cause damage to your product or other equipment
-  **Notice:** notes, usage tips, or additional information

## Notes on package contents and accessories

Check the product box for the following items:

- Product
- USB cable
- Quick start guide



- The items supplied with the product and any available accessories may vary depending on the region or carrier.
- The supplied items are designed only for this product and may not be compatible with other devices.
- Appearances and specifications are subject to change without prior notice.
- You can purchase additional accessories from Samsung website. Make sure they are compatible with the product before purchase.
- Use Samsung-approved accessories. Using unapproved accessories may cause the performance problems and malfunctions that are not covered by the warranty.
- Availability of all accessories is subject to change depending entirely on manufacturing companies. For more information about available accessories, refer to the Samsung website.

# Appendix

## Removing the battery

- To remove the battery, contact an authorised service centre. To obtain battery removal instructions, please visit [www.samsung.com/global/ecodesign\\_energy](http://www.samsung.com/global/ecodesign_energy).
- For your safety, you **must not attempt to remove** the battery. If the battery is not properly removed, it may lead to damage to the battery and device, cause personal injury, and result in the device being unsafe.
- Samsung does not accept liability for any damage or loss (whether in contract or tort, including negligence) which may arise from failure to precisely follow these warnings and instructions, other than death or personal injury caused by Samsung's negligence.

## FCC Part 15.19 (Only some regions/countries)

This device complies with part 15 of the FCC Rules. Operation is subject to the following two conditions: (1) This device may not cause harmful interference, and (2) this device must accept any interference received, including interference that may cause undesired operation.

## FCC Part 15.21 (Only some regions/countries) (EB-U2510)

Any changes or modifications (including the antennas) to this device that are not expressly approved by the manufacturer may void the user's authority to operate the equipment.

## FCC Part 2.1093 RF Radiation Exposure Statement (Only some regions/countries) (EB-U2510)

This equipment complies with FCC RF Radiation exposure limits set forth for an uncontrolled environment. This device and its antenna must not be co-located or operating in conjunction with any other antenna or transmitter.

This equipment should be installed and operated with a minimum distance of 20 cm between the radiator and your body.

## FCC Part 15.105 (Only some regions/countries)

Note: This equipment has been tested and found to comply with the limits for a Class B digital device, pursuant to part 15 of the FCC Rules. These limits are designed to provide reasonable protection against harmful interference in a residential installation. This equipment generates, uses and can radiate radio frequency energy and, if not installed and used in accordance with the instructions, may cause harmful interference to radio communications. However, there is no guarantee that interference will not occur in a particular installation. If this equipment does cause harmful interference to radio or television reception, which can be determined by turning the equipment off and on, the user is encouraged to try to correct the interference by one or more of the following measures:

- Reorient or relocate the receiving antenna.
- Increase the separation between the equipment and receiver.
- Connect the equipment into an outlet on a circuit different from that to which the receiver is connected.
- Consult the dealer or an experienced radio/TV technician for help.

Model number: EB-U2510

FCC ID: ZCAEBU2510

**(USA Only) WARNING!** Never dispose of batteries in a fire because they may explode. Do not disassemble, crush, puncture, heat, burn or reuse batteries. For more information, visit [call2recycle.org](https://call2recycle.org) or call 1-800-822-8837. Alternatively, visit: [www.samsung.com/recycling](https://www.samsung.com/recycling) or call 1-800-SAMSUNG.

## Copyright

Copyright © 2024 Samsung Electronics Co., Ltd.

Copyright © 2024 Samsung Electronics America, Inc.

This guide is protected under international copyright laws.

No part of this guide may be reproduced, distributed, translated, or transmitted in any form or by any means, electronic or mechanical, including photocopying, recording, or storing in any information storage and retrieval system.

## Trademarks

- SAMSUNG and the SAMSUNG logo are registered trademarks of Samsung Electronics Co., Ltd.
- All other trademarks and copyrights are the property of their respective owners.

# Démarrage

## Présentation de l'appareil

### ► EB-P4520 :

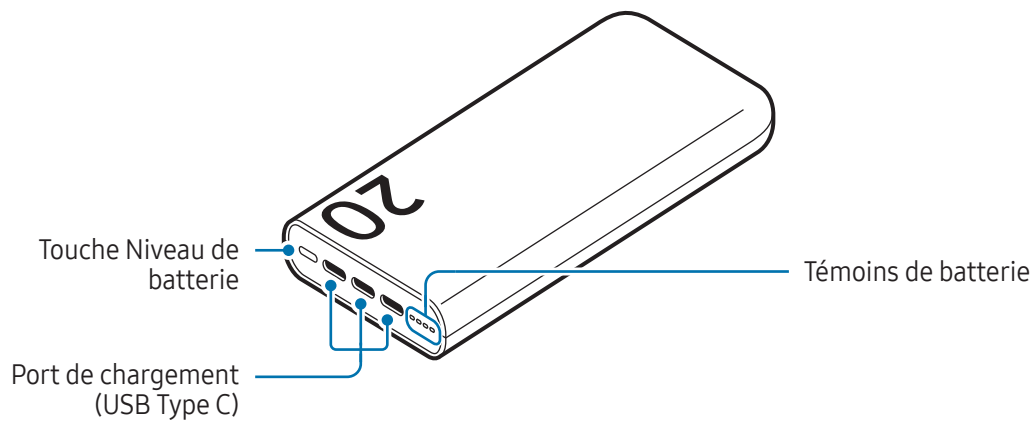

### ► EB-U2510 :

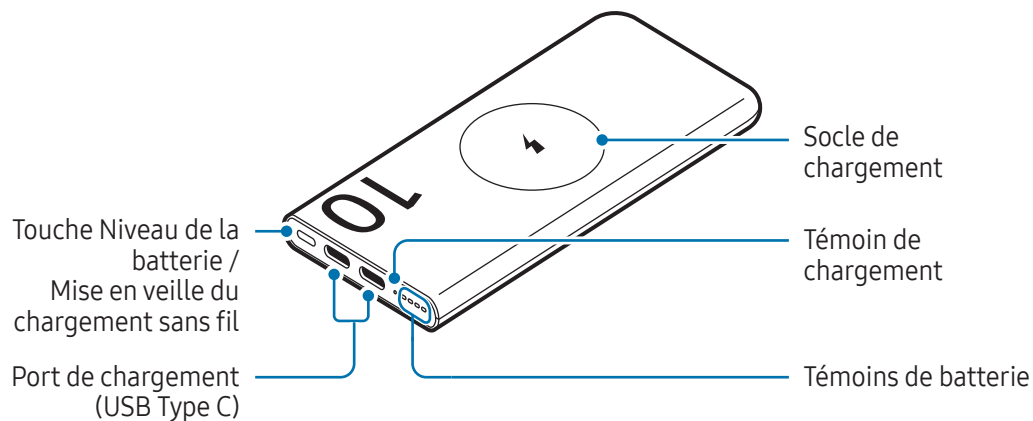

## Charger la batterie

Chargez la batterie avant d'utiliser le produit pour la première fois ou lorsque vous ne l'avez pas utilisé depuis un certain temps.

1 Connectez le produit à un chargeur.

Dès que le chargeur est correctement branché au produit, les témoins de batterie s'allument et clignotent.

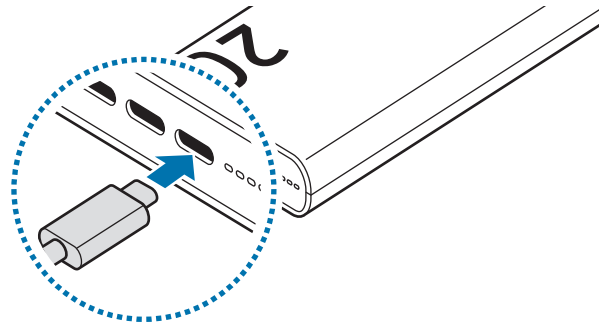

2 Une fois le produit entièrement chargé, débranchez-le du chargeur.

## Conseils et précautions concernant la batterie



Utilisez exclusivement un chargeur et un câble homologués par Samsung et spécialement conçus pour votre produit. L'utilisation d'un chargeur et d'un câble incompatibles peut provoquer des blessures graves ou endommager votre produit.



- Un branchement incorrect du chargeur peut sérieusement endommager le produit. Les dégâts résultant d'une mauvaise utilisation ne sont pas couverts par la garantie.
- Utilisez uniquement le câble USB de type C fourni avec ce produit. Vous risquez d'endommager le produit si vous utilisez un câble micro-USB.
- Si vous rechargez le produit alors que le port de chargement est humide, vous risquez d'endommager le produit. Séchez soigneusement le port de chargement avant de recharger le produit.





- Vous pouvez charger le produit à l'aide d'un chargeur (vendu séparément).
- Le produit est équipé de plusieurs ports de chargement, et vous pouvez le charger ainsi que tout autre appareil en utilisant le port de votre choix.
- Il est recommandé d'utiliser un chargeur homologué dont les performances de chargement sont garanties.
- Si vous utilisez une source d'alimentation autre que le chargeur, comme un ordinateur, la vitesse de chargement risque d'être ralentie.
- Le produit peut être utilisé en cours de chargement, mais la charge complète de la batterie peut alors nécessiter plus de temps.
- Le produit peut chauffer pendant le chargement. Ceci est normal et n'a pas d'incidence sur la durée de vie ou les performances du produit. Si la température de la batterie est supérieure à la normale, le chargeur peut interrompre le chargement.
- La capacité réelle (Wh) est mesurée en fonction de l'intensité et du courant de sortie de la batterie. Elle peut différer de la capacité (Wh) indiquée sur le produit, qui dépend de la puissance émise, de la configuration du circuit de l'appareil connecté et des conditions de fonctionnement.
- Si le produit ne se charge pas correctement, apportez-le, accompagné de son chargeur, dans un centre de service après-vente Samsung ou dans un centre agréé.

## Vérifier l'autonomie de la batterie

Les témoins de batterie vous indiquent l'autonomie restante.

Vérifiez l'autonomie de la batterie en appuyant sur la touche Niveau de la batterie ou sur la touche Niveau de la batterie / Mise en veille du chargement sans fil. Selon le niveau d'autonomie de la batterie, les témoins de batterie s'allument et s'éteignent.

Niveau d'autonomie de la batterie	Témoin de batterie
Entre 70 et 100 %	• Quatre témoins de batterie allumés
Entre 40 et 70 %	• Trois témoins de batterie allumés
Entre 20 et 40 %	• Deux témoins de batterie allumés
Entre 5 et 20 %	• Un témoin de batterie allumé
Entre 0 et 5 %	• Un témoin de batterie clignotant

-  • Si les témoins de batterie ne fonctionnent pas correctement ou ne sont pas reconnus, débranchez le chargeur et rebranchez-le.
- Selon l'appareil connecté au produit, les témoins de batterie peuvent se comporter de manière différente.

## Vérifier le statut du chargement sans fil (EB-U2510)

Vérifiez le statut du chargement sans fil du produit en observant la couleur du témoin lumineux.

Couleur	Statut
Allumé en continu en rouge	• Chargement sans fil
Allumé en continu en vert	• Chargement sans fil terminé
Clignotement rouge → vert → jaune (une fois)	• Mode de mise en veille du chargement sans fil

-  • Si le témoin de chargement ne fonctionne pas correctement ou n'est pas reconnu, déconnectez l'appareil à recharger du produit et reconnectez-le.
- Selon l'appareil à recharger, le témoin de chargement peut se comporter de manière différente.

# Utiliser le produit

## Charger des appareils

### Chargement filaire

- 1 Branchez l'une des extrémités du câble USB sur le port de chargement du produit. Branchez ensuite l'autre extrémité du câble USB sur le connecteur à fonctions multiples de l'appareil mobile.

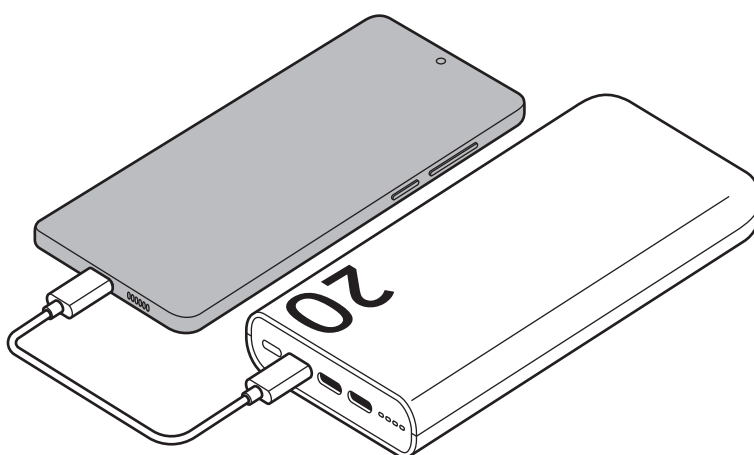

- 2 Une fois l'appareil mobile entièrement chargé, débranchez le câble USB du produit et de l'appareil mobile.



- Si le connecteur à fonctions multiples du chargeur et de l'appareil que vous souhaitez recharger est de type micro-USB, utilisez un connecteur USB vendu séparément.
- La durée de chargement peut varier selon les conditions de chargement.
- Pour lancer le chargement rapide, connectez un appareil compatible avec le chargement rapide sur le produit.
- Si l'appareil connecté au produit ne se recharge pas, débranchez le câble USB du produit et rebranchez-le.
- Le produit est une batterie auxiliaire externe. Il peut ne pas être adapté au chargement de certains appareils.
- Si le produit est exposé à des températures extrêmes ou si une erreur survient, les témoins de batterie clignotent. Déconnectez l'appareil du produit, puis reconnectez-le.

## Chargement sans fil (EB-U2510)

Le produit est équipé d'une zone de chargement sans fil. Vous pouvez recharger les appareils compatibles avec le chargement sans fil.

Si l'appareil que vous essayez de recharger est doté d'un écran, la durée de chargement estimée s'affiche sur l'écran de l'appareil. L'estimation de la durée de chargement restante peut différer de la durée réelle en fonction de l'environnement de charge. La durée de chargement réelle peut varier selon les conditions de chargement.

- 1 Appuyez sur la touche Niveau de la batterie / Mise en veille du chargement sans fil.  
Le produit passe en mode de mise en veille du chargement sans fil.
- 2 Placez l'appareil que vous souhaitez recharger sur le produit, en alignant la zone de chargement sans fil de l'appareil au centre du socle de chargement du produit. Selon le type d'accessoire ou de coque, le chargement sans fil peut ne pas fonctionner correctement. Pour stabiliser le chargement sans fil, il est recommandé d'enlever la coque ou l'accessoire de l'appareil à recharger.

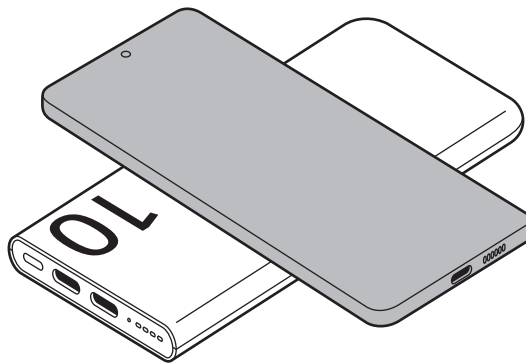

3 Une fois le chargement terminé, retirez l'appareil du produit.



#### **Précautions pour le chargement sans fil**

Si vous ne respectez pas ces précautions, il est possible que l'appareil ne se charge pas correctement ou chauffe, ou que cela endommage le téléphone et ses cartes.

- Ne placez pas le téléphone sur le produit si une carte de crédit ou une carte d'identification par radiofréquence (RFID) (carte de transport ou carte à puce, par exemple) est insérée entre le dos du téléphone et sa coque.
- Ne placez pas le téléphone sur le produit lorsque des matériaux conducteurs, tels que des objets en métal et des aimants, sont placés entre le téléphone et le produit.



- Si le chargement sans fil ne démarre pas dans un délai d'environ 1 minute après que le produit est entré en mode de mise en veille du chargement sans fil, le mode de mise en veille du chargement sans fil prend fin.
- Si vous utilisez le produit dans une zone de mauvaise réception, vous risquez de perdre la connexion au réseau.

# Consignes d'utilisation

## Précautions à prendre pour utiliser le produit

Veillez lire attentivement ce guide pour utiliser votre produit correctement et en toute sécurité.

- Les illustrations peuvent différer par rapport à l'aspect réel du produit. Les contenus peuvent faire l'objet de modifications sans préavis.

### Icônes



**Avertissement** : situations susceptibles de vous blesser ou de blesser autrui.



**Attention** : situations susceptibles d'endommager votre produit ou d'autres équipements.



**Avis** : remarques, conseils d'utilisation ou informations complémentaires.

## Remarques sur le contenu du coffret et les accessoires

Vérifiez le contenu du coffret et assurez-vous que tous les éléments suivants sont présents :

- Produit
- Câble USB
- Guide de prise en main rapide



- Les éléments fournis avec le produit et les accessoires disponibles peuvent varier en fonction de votre zone géographique ou de votre opérateur.
- Les accessoires fournis ont été spécialement conçus pour ce produit et peuvent ne pas fonctionner avec d'autres appareils.
- L'apparence et les caractéristiques techniques peuvent faire l'objet de modifications sans préavis.
- Vous pouvez acheter d'autres accessoires sur le site Web Samsung. Assurez-vous qu'ils sont compatibles avec ce produit avant de l'acheter.
- Utilisez des accessoires homologués par Samsung. L'utilisation d'accessoires non homologués peut entraîner des problèmes de performance et des dysfonctionnements qui ne sont pas couverts par la garantie.
- La disponibilité de tous les accessoires peut varier et dépend exclusivement de leurs fabricants. Pour en savoir plus sur les accessoires disponibles, consultez le site Web Samsung.

# Annexe

## Retirer la batterie

- Pour retirer la batterie, contactez un centre de service après vente agréé. Pour obtenir les instructions de retrait de la batterie, rendez-vous à l'adresse [www.samsung.com/global/ecodesign\\_energy](http://www.samsung.com/global/ecodesign_energy).
- Pour des raisons de sécurité, vous **ne devez pas tenter de retirer** la batterie **vous-même**. Si le retrait de la batterie n'est pas effectué correctement, ceci risque d'endommager la batterie et l'appareil, de provoquer des blessures corporelles et de rendre l'appareil dangereux.
- Samsung décline toute responsabilité en cas de dommage (en responsabilité contractuelle ou délictuelle, y compris en cas de négligence) pouvant provenir du non-respect de ces avertissements et instructions, excepté en cas de décès ou de blessures corporelles causés par une négligence de la part de Samsung.



## **Droits d'auteur**

Copyright © 2024 Samsung Electronics Co., Ltd.

Ce mode d'emploi est protégé par les lois internationales sur les droits d'auteur.

Il est interdit de reproduire, distribuer, traduire ou transmettre sous quelque forme et par quelque moyen que ce soit, électronique ou mécanique, notamment par photocopie, enregistrement ou stockage dans un système de stockage et de recherche documentaire, tout ou partie de ce guide.

## **Marques**

- SAMSUNG et le logo SAMSUNG sont des marques déposées de Samsung Electronics Co., Ltd.
- Toutes les autres marques et droits d'auteur demeurent la propriété de leurs propriétaires respectifs.

# Erste Schritte

## Geräteaufbau

### ► EB-P4520:

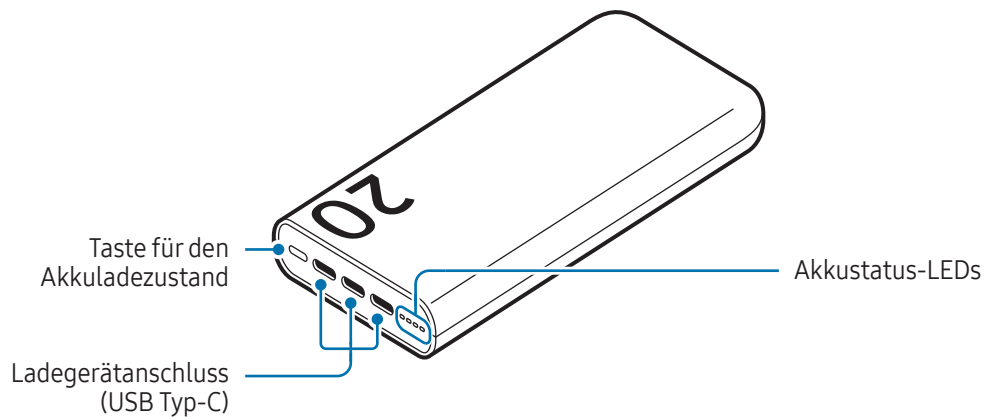

### ► EB-U2510:

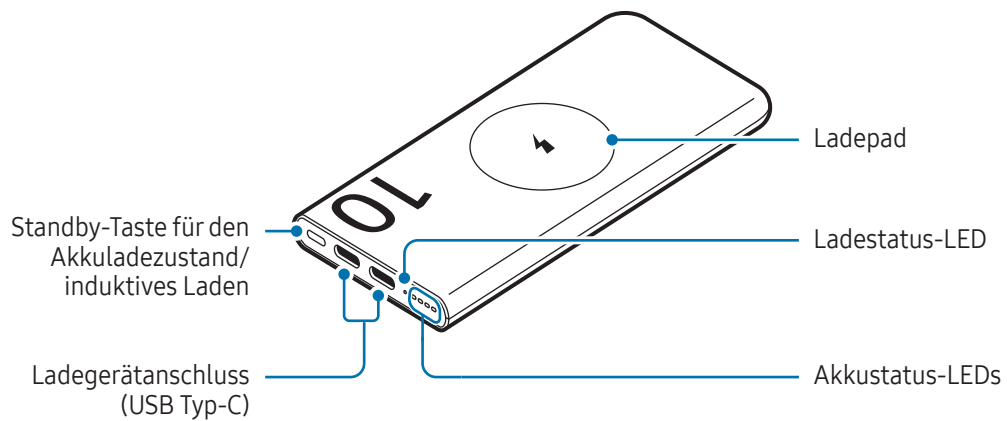

## Akku aufladen

Wenn du das Produkt zum ersten Mal verwendest oder längere Zeit nicht genutzt hast, lade den Akku vor der Verwendung auf.

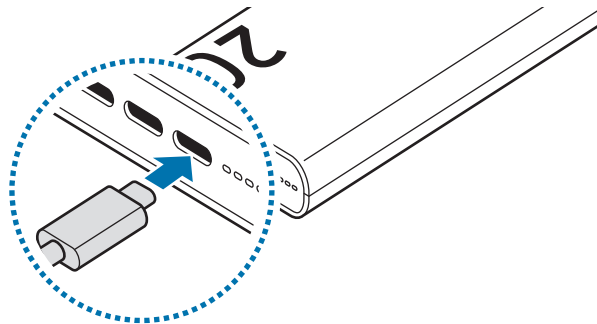

- 1 Schließe das Produkt an ein Ladegerät an.

Wenn das Ladegerät korrekt am Produkt angeschlossen ist, blinken die Akkustatus-LEDs.



- 2 Trenne das Produkt vom Ladegerät, wenn das Produkt vollständig geladen ist.

## Tipps und Vorsichtsmaßnahmen für das Laden des Akkus

-  Verwende nur von Samsung zugelassene Ladegeräte und Kabel, die speziell für dein Produkt entwickelt wurden. Die Verwendung von inkompatiblen Ladegeräten oder Kabeln kann schwere Verletzungen oder eine Beschädigung des Produkts zur Folge haben.
-  • Ein falsches Anschließen des Ladegeräts kann zu schweren Schäden am Produkt führen. Schäden durch unsachgemäße Verwendung werden nicht von der Garantie abgedeckt.
- Verwende ausschließlich das im Lieferumfang des Produkts enthaltene USB-Typ-C-Kabel. Bei der Verwendung von Micro-USB-Kabeln kann es zu Schäden am Produkt kommen.
- Wenn du das Produkt lädst, während der Ladegerätanschluss feucht ist, kann das Produkt beschädigt werden. Trockne den Ladegerätanschluss gründlich, bevor du das Produkt lädst.



- Du kannst das Produkt mit dem Ladegerät laden (separat erhältlich).
- Das Produkt verfügt über mehrere Ladegerätanschlüsse. Du kannst das Produkt und andere Geräte über den jeweils gewünschten Anschluss aufladen.
- Zum Laden empfehlen wir die Nutzung eines zugelassenen Ladegeräts, um eine optimale Ladeleistung zu garantieren.
- Wenn du das Gerät nicht über das Ladegerät, sondern beispielsweise über einen Computer lädst, kann dies aufgrund einer eingeschränkten elektrischen Stromzufuhr zu einer geringeren Ladegeschwindigkeit führen.
- Das Produkt kann während des Ladevorgangs verwendet werden, allerdings verlängert sich hierdurch möglicherweise die Ladedauer.
- Während des Ladevorgangs erwärmt sich das Produkt unter Umständen. Dies ist normal und wirkt sich nicht auf die Lebensdauer oder die Leistung des Produkts aus. Steigt die Temperatur des Akkus ungewöhnlich an, wird der Ladevorgang angehalten.
- Die Ist-Kapazität (Wh) wird basierend auf dem Ausgangsstrom und der Ausgangsspannung des Akkus gemessen. Je nach Ausgangsleistungsbedingung, Schaltungsaufbau des verbundenen Geräts und Betriebsumgebung weicht sie möglicherweise von der auf dem Produkt angegebenen Kapazität (Wh) ab.
- Falls das Produkt nicht richtig geladen wird, bringe es zusammen mit dem Ladegerät in ein Servicecenter von Samsung oder ein autorisiertes Servicecenter.

## Verbleibende Akkuladung ermitteln

Die Akkustatus-LEDs zeigen die verbleibende Akkuladung.

Die verbleibende Akkuladung zeigst du an, indem du die Taste für den Akkuladezustand oder die Standby-Taste für den Akkuladezustand/induktives Laden drückst. Abhängig von der verbleibenden Akkuladung leuchten die Akkustatus-LED auf und erlöschen dann.

Verbleibende Akkuladung	Akkustatus-LED
70 bis 100 %	<ul style="list-style-type: none"> <li>Vier Akkustatus-LEDs leuchten</li> </ul>
40 bis 70 %	<ul style="list-style-type: none"> <li>Drei Akkustatus-LEDs leuchten</li> </ul>
20 bis 40 %	<ul style="list-style-type: none"> <li>Zwei Akkustatus-LEDs leuchten</li> </ul>
5 bis 20 %	<ul style="list-style-type: none"> <li>Eine Akkustatus-LED leuchtet</li> </ul>
0 bis 5 %	<ul style="list-style-type: none"> <li>Eine Akkustatus-LED blinkt</li> </ul>



- Wenn die Akkustatus-LEDs nicht ordnungsgemäß funktionieren oder falsch erkannt werden, trenne das Ladegerät und schließe es erneut an.
- Die Akkustatus-LEDs verhalten sich je nach Gerät, das mit dem Produkt verbunden ist, möglicherweise anders.

## Induktiven Ladestatus überprüfen (EB-U2510)

Überprüfe den induktiven Ladestatus des Produkts anhand der Farbe der Status-LED.

Farbe	Status
Leuchtet dauerhaft rot	<ul style="list-style-type: none"> <li>Induktives Laden</li> </ul>
Leuchtet dauerhaft grün	<ul style="list-style-type: none"> <li>Induktives Laden abgeschlossen</li> </ul>
Blinkt rot → grün → gelb (einmal)	<ul style="list-style-type: none"> <li>Standby-Modus beim induktiven Laden</li> </ul>



- Wenn die Ladeanzeige nicht ordnungsgemäß funktioniert oder falsch erkannt wird, trenne das zu ladende Gerät vom Produkt und platziere es dann wieder auf dem Produkt.
- Die Ladeanzeige verhält sich je nach dem zu ladenden Gerät möglicherweise anders.

# Verwendung des Produkts

## Geräte aufladen

### Über eine Kabelverbindung laden

- 1 Verbinde ein Ende des USB-Kabels mit dem Ladegerätanschluss des Produkts. Stecke dann das andere Ende des USB-Kabels in die Multifunktionsbuchse am Mobilgerät.

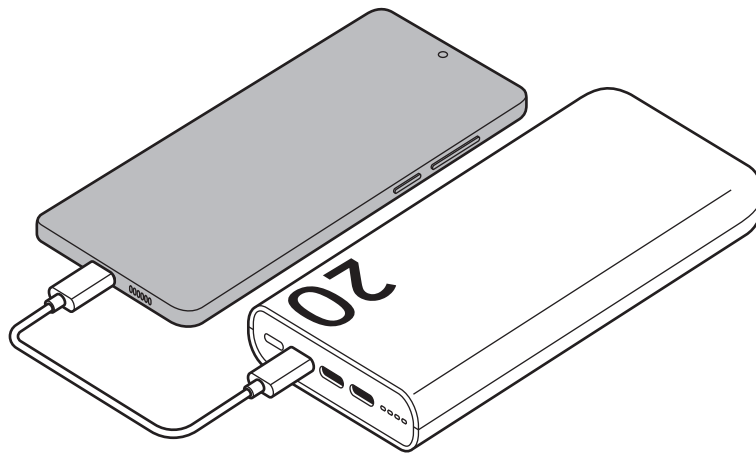

- 2 Wenn das Mobilgerät vollständig geladen ist, trenne das USB-Kabel vom Produkt und dem Mobilgerät.



- Falls die Multifunktionsbuchse des Ladegeräts und das zu ladende Gerät vom Typ Micro-USB sind, verwende einen separat erhältlichen USB-Adapter.
- Die Ladedauer variiert möglicherweise abhängig von den Bedingungen des Ladevorgangs.
- Um mit dem Schnellladen beginnen zu können, verbinde ein Gerät, das die Schnellladefunktion unterstützt, mit dem Produkt.
- Wenn das an das Produkt angeschlossene Gerät nicht geladen wird, trenne den USB-Anschluss vom Produkt und schließe ihn noch einmal an.
- Das Produkt ist ein zusätzlicher externer Akku. Er kann einige Geräte möglicherweise nicht vollständig laden.
- Falls das Produkt sehr hohen oder niedrigen Temperaturen ausgesetzt wird oder ein Problem auftritt, blinken die Akkustatus-LEDs. Trenne die Verbindung zwischen Gerät und Produkt und stelle sie dann wieder her.

## Induktives Laden (EB-U2510)

Das Produkt hat eine integrierte induktive Ladespule. Du kannst Geräte laden, die induktives Laden unterstützen.

Wenn das zu ladende Gerät über einen Bildschirm verfügt, wird die geschätzte Ladedauer auf dem Gerätebildschirm angezeigt. Die geschätzte verbleibende Ladedauer kann abhängig von der Ladeumgebung von der tatsächlichen Dauer abweichen. Je nach Ladezustand kann die tatsächliche Ladezeit abweichen.

- 1 Drücke die Standby-Taste für den Akkuladezustand/induktives Laden.  
Das Produkt wird in den Standby-Modus für induktives Laden versetzt.
- 2 Platziere das zu ladende Gerät auf dem Produkt und richte die induktive Ladespule des Geräts mittig am Ladepad des Geräts aus. Bei bestimmten Gerätezubehöerteilen oder -abdeckungen funktioniert das induktive Laden möglicherweise nicht ordnungsgemäß. Entferne für optimales induktives Laden das Cover oder Zubehör von dem Gerät, das du laden möchtest.

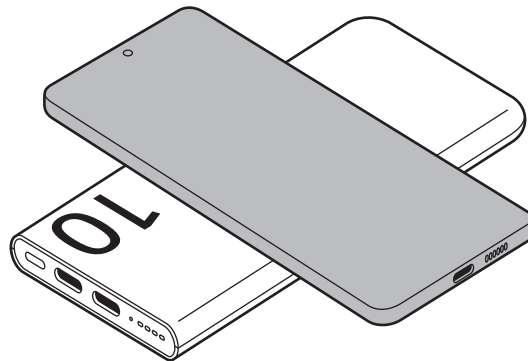

3 Trenne das Gerät vom Produkt, wenn es vollständig geladen ist.



**Vorsichtsmaßnahmen für das kabellose Laden**

Wenn du dich nicht an die Vorsichtsmaßnahmen hältst, wird das Gerät möglicherweise nicht ordnungsgemäß geladen, es überhitzt oder das Telefon und die Karten werden beschädigt.

- Lege das Telefon nicht auf das Produkt, wenn sich zwischen der Rückseite des Telefons und der Telefonabdeckung eine Kreditkarte oder eine Karte mit Funkerkennungschip (RFID) (z. B. eine Fahr- oder Schlüsselkarte) befindet.
- Lege das Gerät nicht auf das Produkt, wenn sich leitende Materialien wie metallische Gegenstände und Magneten zwischen dem Telefon und dem Produkt befinden.



- Wenn das induktive Laden nicht innerhalb von ungefähr 1 Minute beginnt, nachdem das Produkt in den Standby-Modus für induktives Laden versetzt wurde, wird der Standby-Modus für induktives Laden beendet.
- Wenn du das Produkt an Orten mit schwachem Netzsignal verwendest, hast du möglicherweise keinen Netzempfang mehr.



# Nutzungshinweise

## Vorsichtsmaßnahmen für die Verwendung des Produkts

Lies dir diese Anleitung bei Verwendung des Produkts aufmerksam durch, um seine sichere und sachgemäße Verwendung zu gewährleisten.

- Bilder können vom Aussehen des tatsächlichen Produkts abweichen. Die Inhalte können ohne vorherige Ankündigung geändert werden.

### Korrekte Entsorgung des Akkus dieses Produkts



Das Symbol der durchgestrichenen Abfalltonne auf Rädern auf Batterien, Akkumulatoren (zusammen: Batterien) oder der Verpackung besagt, dass diese nicht im unsortierten Siedlungsabfall (Hausmüll) entsorgt werden dürfen, sondern einer getrennten Sammlung zugeführt werden müssen. Sofern Batterien Quecksilber (Hg), Cadmium (Cd) oder Blei (Pb) in einer Menge enthalten, die die im Batteriegesetz festgelegten Grenzwerte überschreitet, findest du das jeweilige chemische Zeichen unterhalb des Symbols der durchgestrichenen Abfalltonne.

Du bist gesetzlich verpflichtet, Altbatterien zurückzugeben. Du kannst dies unentgeltlich in jedem Handelsgeschäft oder bei einer anderen Sammelstelle in deiner Nähe tun. Bitte wende dich im Zweifel an deinen öffentlich-rechtlichen Entsorgungsträger, um in Erfahrung zu bringen, wo du aus dem Gerät entnommene Altbatterien für eine umweltfreundliche Entsorgung unentgeltlich zurückgeben kannst.

Batterien können Stoffe enthalten, die schädlich für die Umwelt und die menschliche Gesundheit sind. Besondere Vorsicht ist aufgrund der besonderen Risiken bei der Nutzung, Sammlung und Behandlung von lithiumhaltigen Batterien geboten. Durch die getrennte Sammlung und Verwertung von Altbatterien sollen negativen Auswirkungen auf die Umwelt und die menschliche Gesundheit vermieden werden.

Bitte vermeide die Entstehung von Abfällen aus Altbatterien soweit wie möglich, z.B. indem du Batterien mit längerer Lebensdauer oder aufladbare Batterien bevorzugst. Der zu vermeidenden Vermüllung des öffentlichen Raums beugst du bitte dadurch vor, dass du Batterien oder batteriehaltige Elektro- und Elektronikgeräte nicht achtlos liegen lässt, sondern sie der gesetzlich vorgeschriebenen getrennten Sammlung und Verwertung zuführst. Es gibt außerdem Möglichkeiten, Altbatterien zur Wiederverwendung vorzubereiten, beispielsweise durch Rekonditionierung oder Reparatur.

## Hinweissymbole



**Warnung:** Situationen, die zu Verletzungen führen könnten



**Vorsicht:** Situationen, die zu Schäden an deinem oder anderen Produkten führen könnten



**Hinweis:** Hinweise, Verwendungstipps oder zusätzliche Informationen

## Hinweise zu Verpackungsinhalt und Zubehör

Vergewissere dich, dass der Produktkarton die folgenden Artikel enthält:

- Produkt
- USB-Kabel
- Kurzanleitung



- Die mit dem Produkt und anderen verfügbaren Zubehörteilen bereitgestellten Artikel können je nach Region oder Mobilfunkanbieter variieren.
- Die mitgelieferten Artikel sind nur für die Verwendung mit diesem Produkt vorgesehen und möglicherweise nicht mit anderen Geräten kompatibel.
- Änderungen am Aussehen und an den technischen Daten sind ohne vorherige Ankündigung vorbehalten.
- Weitere Zubehörteile kannst du auf der Website von Samsung erwerben. Stelle vor dem Kauf sicher, dass sie mit dem Produkt kompatibel sind.
- Verwende von Samsung zugelassenes Zubehör. Bei Verwendung nicht zugelassener Zubehörteile können Leistungsbeeinträchtigungen und Fehler auftreten, die nicht von der Garantie gedeckt sind.
- Die Verfügbarkeit der Zubehörteile ist vollständig von den entsprechenden Herstellern abhängig. Weitere Informationen zu verfügbarem Zubehör findest du auf der Website von Samsung.

# Anhang

## Akku entfernen

- Wende dich an ein autorisiertes Servicecenter, wenn der Akku entnommen werden soll. Eine Anleitung zum Entfernen des Akkus findest du unter [www.samsung.com/global/ecodesign\\_energy](http://www.samsung.com/global/ecodesign_energy)
- Aus Sicherheitsgründen **darfst du nicht versuchen, den Akku zu entnehmen**. Wird der Akku nicht ordnungsgemäß entfernt, kann dies zu Schäden an Akku und Gerät, zu Verletzungen und zu einer Beeinträchtigung der Sicherheit des Geräts führen.
- Samsung ist nicht für Schäden oder Verluste haftbar (ob vertragsbezogen oder in Bezug auf unerlaubte Handlungen, einschließlich Fahrlässigkeit), die durch das Nichtbefolgen dieser Warnungen und Anweisungen entstehen, außer bei Tod oder Verletzung infolge von Fahrlässigkeit seitens Samsung.

## Copyright

Copyright © 2024 Samsung Electronics Co., Ltd.

Diese Anleitung ist durch internationale Urheberrechtsgesetze geschützt.

Dieses Handbuch darf weder als Ganzes noch in Teilen reproduziert, vertrieben, übersetzt oder in anderer Form oder mit anderen Mitteln elektronischer oder mechanischer Art übertragen werden. Dazu zählt auch das Fotokopieren, Aufzeichnen oder Speichern in jeglicher Art von Informationsspeicher- und -abrufsystem.

## Marken

- SAMSUNG und das SAMSUNG-Logo sind eingetragene Marken von Samsung Electronics Co., Ltd.
- Alle weiteren Marken und Copyrights sind Eigentum ihrer jeweiligen Besitzer.

# Operazioni preliminari

## Componenti del dispositivo

### ► EB-P4520:

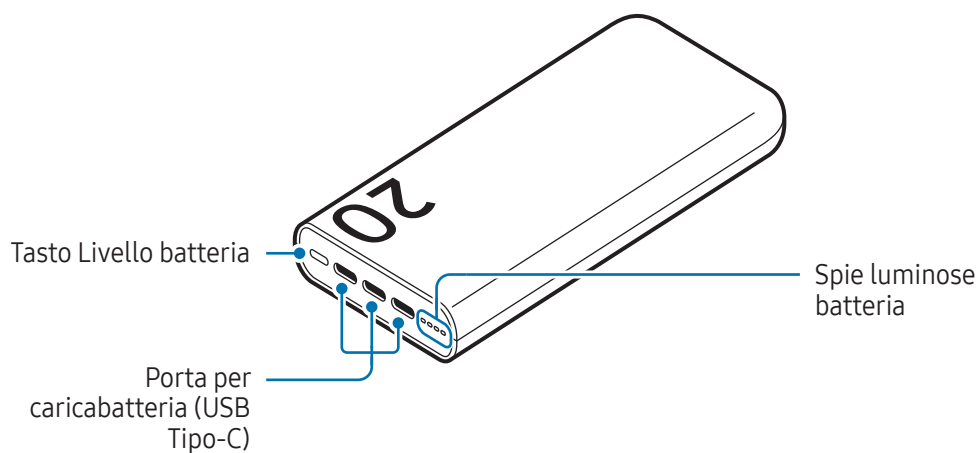

### ► EB-U2510:

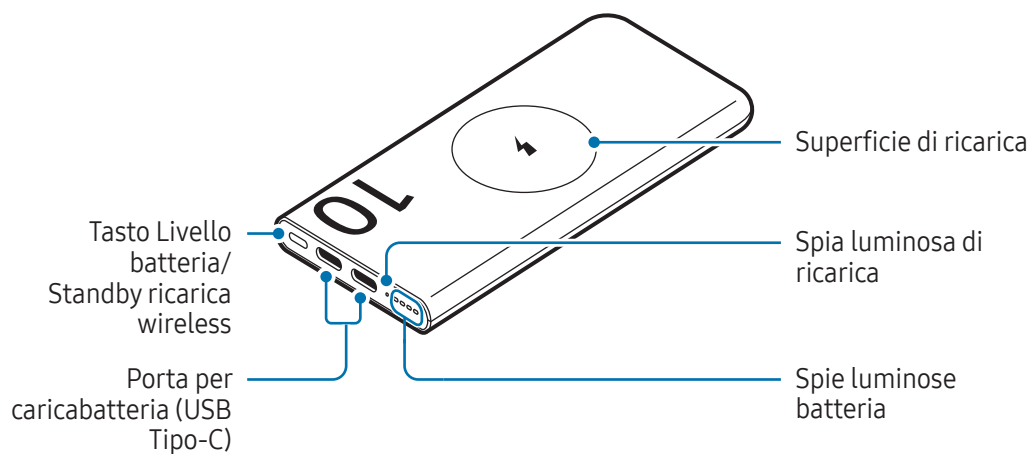

## Ricarica della batteria

Caricate la batteria prima di utilizzare il prodotto per la prima volta o se il prodotto è rimasto inutilizzato per un lungo periodo di tempo.

- 1 Collegate il prodotto a un caricabatteria.

Quando il caricabatteria è connesso correttamente al prodotto, le spie luminose della batteria si accendono e lampeggiano.

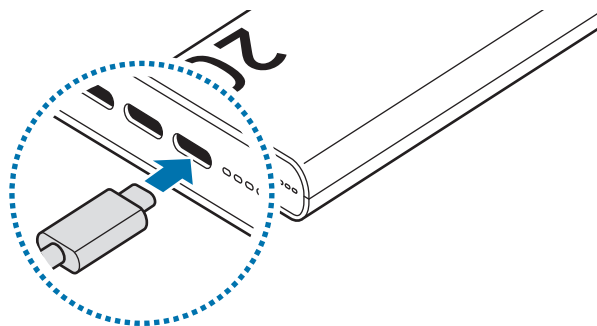

- 2 Quando il prodotto è completamente carico, scollegate il prodotto dal caricabatteria.

## Consigli e precauzioni per la ricarica della batteria

- ⚠ Utilizzate solo caricabatteria e cavi approvati da Samsung e appositamente ideati per il prodotto. Caricabatteria e cavi non compatibili possono causare lesioni gravi o danneggiare il prodotto.
- ⚠
  - Il collegamento errato del caricabatteria potrebbe causare gravi danni al prodotto. I danni causati da un uso improprio non sono coperti dalla garanzia.
  - Utilizzate solo il cavo USB Type-C in dotazione con il prodotto. L'uso di un cavo Micro USB potrebbe causare danni al prodotto.
  - Ricaricando il prodotto con la porta per caricabatteria bagnata, il prodotto potrebbe subire danni. Asciugate accuratamente la porta per caricabatteria prima di ricaricare il prodotto.



- Potete ricaricare il prodotto utilizzando il caricabatteria (venduto separatamente).
- Il prodotto è dotato di varie porte per caricabatteria, utili per ricaricare il prodotto e altri dispositivi a seconda delle esigenze.
- Quando utilizzate un caricabatteria, si consiglia di utilizzare un caricabatteria approvato che garantisca le prestazioni di ricarica.
- Utilizzando sorgenti di alimentazione diverse dal caricabatteria, come un computer, la velocità di ricarica potrebbe diminuire a causa di una corrente elettrica inferiore.
- Durante la ricarica potrete utilizzare il prodotto, ma la ricarica completa della batteria potrebbe richiedere più tempo.
- Durante la ricarica, il prodotto potrebbe surriscaldarsi. Ciò è normale e non dovrebbe influire sulla durata o sulle prestazioni del prodotto. Se la batteria dovesse scaldarsi eccessivamente, il caricabatteria potrebbe interrompere il caricamento.
- La capacità effettiva (Wh) è misurata in base alla corrente in uscita e alla tensione della batteria. Essa potrebbe variare dalla capacità (Wh) indicata sul prodotto, a seconda delle condizioni di potenza in uscita, della configurazione del circuito del dispositivo connesso e dell'ambiente operativo.
- Se il prodotto non si ricarica correttamente, portate il prodotto e il caricabatteria presso un centro assistenza Samsung o un centro assistenza autorizzato.

## Verifica della carica residua della batteria

Le spie luminose della batteria informano sulla carica residua della batteria.

Verificate la batteria residua premendo il tasto Livello batteria o il tasto Livello batteria/Standby ricarica wireless. A seconda della batteria residua, le spie luminose della batteria si accendono e poi spengono.

Carica residua della batteria	Spia luminosa batteria
70 – 100%	<ul style="list-style-type: none"> <li>• Quattro spie luminose batteria accese</li> </ul>
40 – 70%	<ul style="list-style-type: none"> <li>• Tre spie luminose batteria accese</li> </ul>
20 – 40%	<ul style="list-style-type: none"> <li>• Due spie luminose batteria accese</li> </ul>
5 – 20%	<ul style="list-style-type: none"> <li>• Una spia luminosa batteria accesa</li> </ul>
0 – 5%	<ul style="list-style-type: none"> <li>• Una spia luminosa batteria lampeggiante</li> </ul>



- Se il funzionamento delle spie luminose della batteria non è corretto o non corrisponde alle indicazioni fornite, scollegate il caricabatteria e ricollegatelo.
- Il funzionamento delle spie luminose della batteria potrebbe variare a seconda del dispositivo connesso.

## Verifica dello stato di ricarica wireless (EB-U2510)

Verificate lo stato di ricarica wireless del prodotto osservando il colore della spia luminosa.

Colore	Stato
Rosso fisso	<ul style="list-style-type: none"> <li>• Ricarica wireless</li> </ul>
Verde fisso	<ul style="list-style-type: none"> <li>• Ricarica wireless completa</li> </ul>
Rosso lampeggiante → verde → giallo (una volta)	<ul style="list-style-type: none"> <li>• Modalità di standby della ricarica wireless</li> </ul>



- Se il funzionamento della spia luminosa di ricarica non è corretto o non corrisponde alle indicazioni fornite, scollegate dal prodotto il dispositivo da ricaricare e posizionatelo nuovamente sul prodotto.
- Il funzionamento della spia luminosa di ricarica potrebbe variare a seconda del dispositivo da ricaricare.



# Utilizzo del prodotto

## Ricarica dei dispositivi

### Ricarica via cavo

- 1 Collegate un'estremità del cavo USB alla porta per caricabatteria del prodotto. Successivamente, inserite l'altra estremità del cavo USB nel connettore multifunzione del dispositivo mobile.

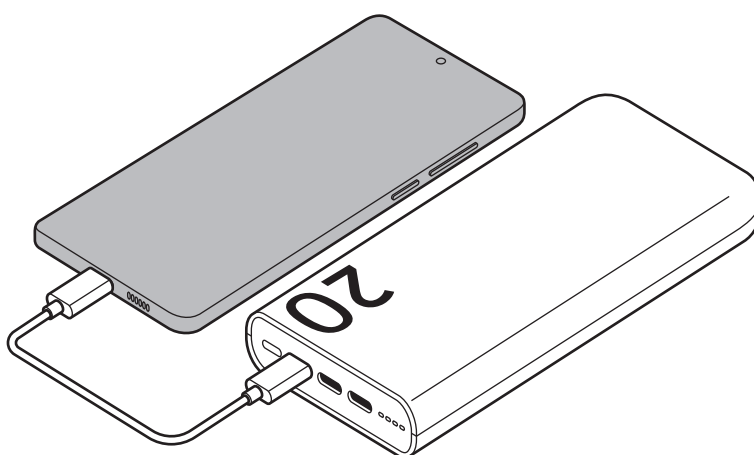

- 2 Quando il dispositivo mobile è completamente carico, scollegate il cavo USB dal prodotto e dal dispositivo mobile.



- Se il connettore multifunzione del caricabatteria e del dispositivo da ricaricare è di tipo micro USB, utilizzate un connettore USB venduto separatamente.
- Il tempo di ricarica potrebbe variare in base alle condizioni di ricarica.
- Per avviare la ricarica veloce, collegate al prodotto un dispositivo che supporti la ricarica veloce.
- Se il dispositivo collegato al prodotto non si ricarica, scollegate l'USB dal prodotto e ricollegatelo.
- Il prodotto è una batteria ausiliaria esterna. Potrebbe non ricaricare correttamente alcuni dispositivi.
- Se il prodotto viene esposto a temperature troppo calde o fredde, o in caso di problemi, le spie luminose della batteria lampeggeranno. Scollegate il dispositivo dal prodotto e ricollegateli.

## Ricarica wireless (EB-U2510)

Il prodotto è dotato di una bobina di ricarica wireless integrata. Potete ricaricare dispositivi che supportano la ricarica wireless.

Se il dispositivo che state cercando di ricaricare è dotato di schermo, questo mostra il tempo di ricarica stimato. Il tempo di ricarica residuo stimato può variare dal tempo effettivo a seconda dell'ambiente di ricarica. Il tempo di ricarica effettivo può variare a seconda delle condizioni di ricarica.

- 1 Premete il tasto Livello batteria/Standby ricarica wireless.  
Il prodotto entra in modalità Standby ricarica wireless.
- 2 Posizionate il dispositivo da ricaricare sul prodotto, allineando la bobina di ricarica wireless del dispositivo al centro della superficie di ricarica del prodotto. La ricarica wireless potrebbe non funzionare correttamente in presenza di alcuni accessori o cover del dispositivo. Per una ricarica wireless stabile, si consiglia di rimuovere la cover o l'accessorio dal dispositivo da ricaricare.

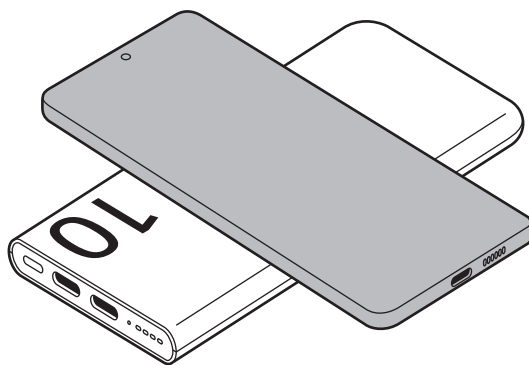

3 Quando la batteria è carica, rimuovete il dispositivo dal prodotto.



#### **Precauzioni per la ricarica wireless**

Il mancato rispetto delle precauzioni può impedire la corretta ricarica del dispositivo o causarne il surriscaldamento, oppure danneggiare il telefono ed eventuali schede.

- Non posizionate il telefono sul prodotto con una carta di credito o una scheda di identificazione a radiofrequenza (RFID) (come un biglietto per mezzi di trasporto o una chiave elettronica) posta tra il retro del telefono e la cover del telefono.
- Non posizionate il telefono sul prodotto in presenza di materiali conduttivi, come oggetti metallici e magneti, tra il telefono e il prodotto.



- Se la ricarica wireless non ha inizio entro circa 1 minuto dopo che il prodotto sia entrato in modalità Standby ricarica wireless, la modalità Standby ricarica wireless viene disattivata.
- Se utilizzate il prodotto in zone con segnali di rete deboli, la ricezione della rete potrebbe essere interrotta.

# Avvisi sull'utilizzo

## Precauzioni per l'utilizzo del prodotto

Leggete la presente guida quando utilizzate il prodotto per garantirne un uso sicuro e corretto.

- Le immagini potrebbero variare nell'aspetto rispetto al prodotto reale. Il contenuto è soggetto a modifiche senza preavviso.

### Icone informative



**Avvertenza:** indica situazioni che potrebbero causare lesioni alle persone



**Attenzione:** indica situazioni che potrebbero causare danni al prodotto o ad altri apparecchi



**Nota:** indica note, suggerimenti per l'uso o informazioni aggiuntive

## Avvisi sui contenuti e gli accessori in dotazione

Accertatevi che nella confezione siano presenti i seguenti elementi:

- Prodotto
- Cavo USB
- Guida di riferimento rapido



- Gli elementi forniti con il prodotto e gli accessori disponibili potrebbero variare in base al paese o al gestore telefonico.
- Gli elementi forniti sono stati creati soltanto per questo prodotto e potrebbero non essere compatibili con altri dispositivi.
- L'aspetto e le specifiche sono soggette a modifiche senza preavviso.
- Potrete acquistare accessori aggiuntivi dal sito Web di Samsung. Prima di acquistarli, accertatevi che siano compatibili con il prodotto.
- Utilizzate accessori approvati da Samsung. L'utilizzo di accessori non approvati potrebbe causare problemi di prestazione e malfunzionamenti non coperti dalla garanzia.
- La disponibilità di tutti gli accessori potrebbe variare in base alle aziende produttrici. Per maggiori informazioni sugli accessori disponibili, fate riferimento al sito Web di Samsung.

# Appendice

## Rimozione della batteria

- Per rimuovere la batteria, contattate un centro assistenza autorizzato. Per le istruzioni sulla rimozione della batteria, visitate [www.samsung.com/global/ecodesign\\_energy](http://www.samsung.com/global/ecodesign_energy).
- Per la vostra sicurezza, **non dovete tentare di rimuovere** la batteria. La rimozione non corretta della batteria potrebbe causare danni alla batteria e al dispositivo, provocare infortuni e rendere il dispositivo non sicuro.
- Samsung declina ogni responsabilità per eventuali danni o perdite (sia derivanti dal contratto che da azione illecita, negligenza inclusa) causati dal mancato preciso rispetto delle presenti avvertenze e precauzioni, fatto salvo decesso o infortunio attribuibili a negligenza da parte di Samsung.

Il dispositivo e gli accessori illustrati in questo manuale potrebbero variare in base al Paese nel quale i prodotti vengono distribuiti.

## Copyright

Copyright © 2024 Samsung Electronics Co., Ltd.

Questa guida è protetta dalle leggi internazionali sul copyright.

Nessuna parte di questa guida può essere riprodotta, distribuita, tradotta o trasmessa in alcuna forma o tramite alcun mezzo, elettronico o meccanico, compresi fotocopie, registrazioni o salvataggi in qualsiasi archivio di informazioni o sistema di recupero.

## Marchi commerciali

- SAMSUNG e il logo SAMSUNG sono marchi commerciali registrati di Samsung Electronics Co., Ltd.
- Tutti gli altri marchi commerciali e copyright sono proprietà dei rispettivi proprietari.

# Primeros pasos

## Diseño del dispositivo

### ► EB-P4520:

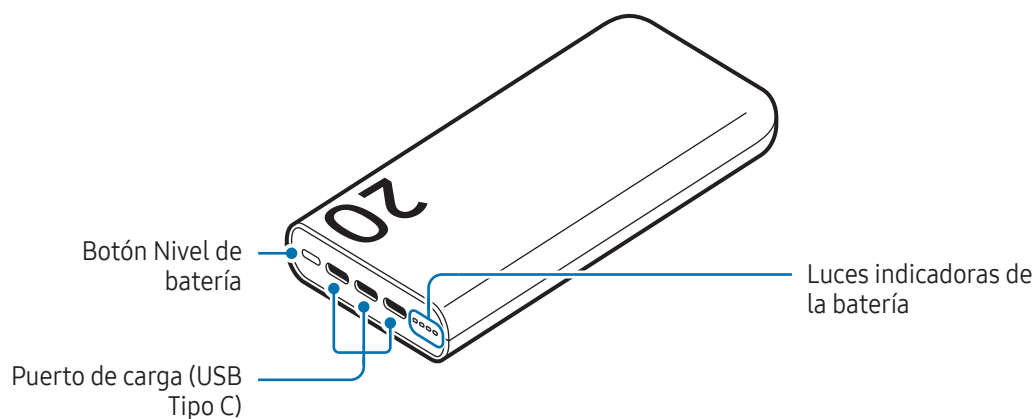

### ► EB-U2510:

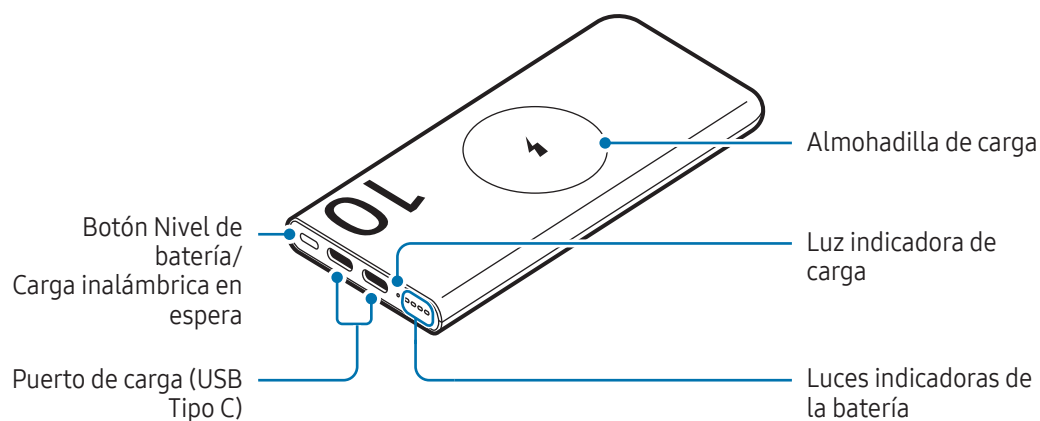



## Cargar la batería

Cargue la batería antes de utilizar el producto por primera vez o cuando no se haya utilizado durante un periodo de tiempo prolongado.

### 1 Conecte el producto a un cargador.

Cuando el cargador esté correctamente conectado al producto, las luces indicadoras de batería se encenderán y parpadearán.

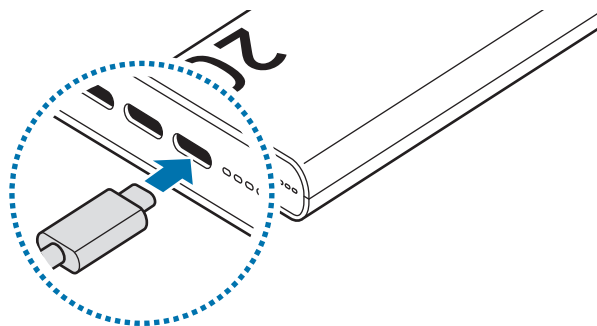

### 2 Cuando el producto esté totalmente cargado, desconéctelo del cargador.

## Consejos y precauciones relacionados con la carga de la batería

**!** Use solo el cargador y el cable aprobados por Samsung específicamente diseñados para su producto. Los cargadores y cables no compatibles pueden causar lesiones físicas graves o dañar el producto.

- !** Conectar el cargador de forma inadecuada puede causar daños graves en el producto. Los daños causados por un mal uso no están cubiertos por la garantía.
- Utilice únicamente el cable USB Tipo C incluido con el producto. Si usa un cable micro USB, el producto podría estropearse.
- Si carga la batería externa con el puerto de carga mojado, el producto podría sufrir daños. Séquelo bien antes de cargar el producto.



- Puede cargar el producto con el cargador (se vende por separado).
- El producto tiene varios puertos de carga, que puede utilizar para cargar tanto el producto como otros dispositivos.
- Cuando se utiliza cargador, se recomienda utilizar uno aprobado que garantice el rendimiento de la carga.
- Si utiliza una fuente de alimentación distinta al cargador, como un ordenador, la velocidad de carga podría reducirse debido a la disminución de la corriente eléctrica.
- El producto puede utilizarse mientras se carga, pero la batería podría tardar más en cargarse por completo.
- El producto puede calentarse durante la carga. Esto es normal y no debería afectar a la duración ni al rendimiento del producto. Si la batería se calentara más de lo normal, el cargador podría detener la carga.
- La capacidad (Wh) real se calcula según el voltaje y la corriente de salida de la batería. Podría ser diferente a la capacidad (Wh) indicada en el producto dependiendo de la potencia de salida, la configuración del circuito del dispositivo conectado y el entorno de funcionamiento.
- Si el producto no se carga correctamente, llévelo junto con el cargador a un Servicio de Atención Técnica (SAT) de Samsung o un servicio de atención técnica autorizado.

## Comprobar la batería restante

Las luces indicadoras de batería le informan de la carga de batería restante.

Para consultar la carga de batería restante, pulse el botón Nivel de batería o el botón Nivel de batería/Carga inalámbrica en espera. Las luces indicadoras de batería se encenderán y se apagarán en función de la carga restante.

Carga de batería restante	Luces indicadoras de la batería
70–100%	<ul style="list-style-type: none"> <li>Cuatro luces indicadoras de batería encendidas</li> </ul>
40–70%	<ul style="list-style-type: none"> <li>Tres luces indicadoras de batería encendidas</li> </ul>
20–40%	<ul style="list-style-type: none"> <li>Dos luces indicadoras de batería encendidas</li> </ul>
5–20%	<ul style="list-style-type: none"> <li>Una luz indicadora de batería encendida</li> </ul>
0–5%	<ul style="list-style-type: none"> <li>Una luz indicadora de batería parpadeando</li> </ul>



- Si las luces indicadoras de batería no funcionan de forma adecuada o no se reconocen correctamente, desconecte el cargador y conéctelo de nuevo.
- Las luces indicadoras de batería podrían funcionar de forma distinta dependiendo del dispositivo conectado al producto.

## Comprobar el estado de la carga inalámbrica (EB-U2510)

Compruebe el estado de la carga inalámbrica del producto mirando el color de la luz indicadora.

Color	Estado
Rojo fijo	<ul style="list-style-type: none"> <li>Carga inalámbrica</li> </ul>
Verde fijo	<ul style="list-style-type: none"> <li>Carga inalámbrica finalizada</li> </ul>
Parpadeando en rojo → verde → amarillo (una vez)	<ul style="list-style-type: none"> <li>Modo de espera de carga inalámbrica</li> </ul>



- Si la luz indicadora de carga no funciona de forma adecuada o no se reconoce correctamente, desconecte del producto el dispositivo que quiera cargar y colóquelo en el producto de nuevo.
- La luz indicadora de carga puede funcionar de manera distinta en función del dispositivo que quiere cargar.

# Uso del producto

## Cargar dispositivos

### Carga con cable

- 1 Conecte un extremo del cable USB al puerto de carga del producto. A continuación, conecte el otro extremo del cable USB a la clavija multifunción del dispositivo móvil.

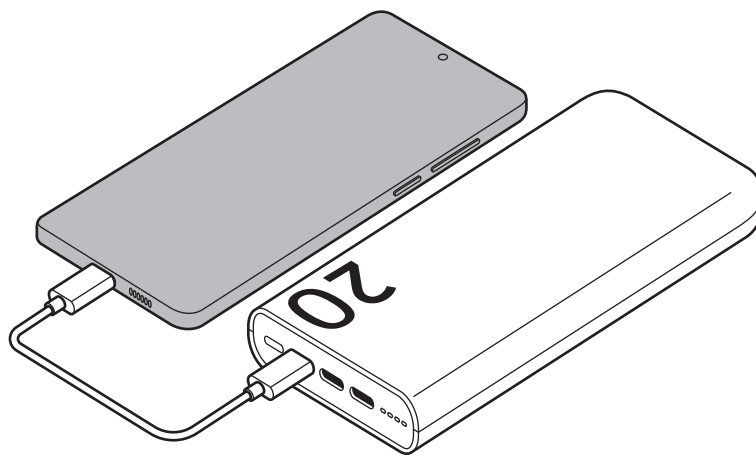

- 2 Cuando el dispositivo móvil esté totalmente cargado, desconecte el cable USB del producto y del dispositivo móvil.



- Si la clavija multifunción del cargador y el dispositivo que quiere cargar son de tipo micro USB, use un conector USB que se vende por separado.
- El tiempo de carga podría variar según las condiciones de carga.
- Para iniciar la carga rápida, conecte un dispositivo compatible con la carga rápida al producto.
- Si el dispositivo conectado al producto no carga, desconecte el USB del producto y conéctelo de nuevo.
- El producto es una batería externa auxiliar. Es posible que no cargue por completo algunos dispositivos.
- Si el producto se expone a temperaturas extremadamente altas o bajas, o se produce un problema, parpadearán las luces indicadoras de la batería. Desconecte el dispositivo del producto y vuelva a conectarlo.

## Carga inalámbrica (EB-U2510)

El producto tiene una bobina de carga inalámbrica integrada. Puede cargar dispositivos compatibles con la carga inalámbrica.

Si el dispositivo que está intentando cargar tiene pantalla, el tiempo de carga estimado se mostrará en esta. El tiempo de carga restante estimado podría no coincidir con el tiempo real, en función del entorno de carga. El tiempo de carga real podría variar según las condiciones de carga.

- 1 Pulse el botón Nivel de batería/Carga inalámbrica en espera.  
El producto entrará en el modo de carga inalámbrica en espera.
- 2 Coloque en el producto el dispositivo que quiere cargar. Alinee la bobina de carga inalámbrica del dispositivo con el centro de la base de carga del producto. Puede que la carga inalámbrica no funcione de forma fluida con determinados accesorios o fundas para dispositivos. Para que la carga sea estable, se recomienda retirar la funda o el accesorio del dispositivo que quiere cargar.

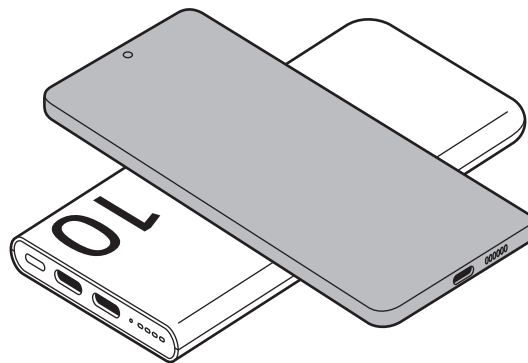

3 Después de cargarlo por completo, separe el dispositivo del producto.



#### **Precauciones durante la carga inalámbrica**

Si no sigue las precauciones, el dispositivo podría no cargarse correctamente o sobrecalentarse, o las tarjetas y el teléfono podrían estropearse.

- No coloque el teléfono sobre el producto con una tarjeta de crédito o de identificación por radiofrecuencia (RFID), como una tarjeta de transporte o una tarjeta llave, situada entre la parte trasera del teléfono móvil y la funda del mismo.
- No coloque el teléfono sobre el producto cuando haya materiales conductores, como objetos metálicos e imanes, entre el teléfono y el producto.



- Si la carga inalámbrica no comienza aproximadamente 1 minuto después de que el producto entre en el modo de carga inalámbrica en espera, el modo de carga inalámbrica en espera finalizará.
- Si utiliza el producto en zonas en las que la señal de red es débil, puede perder la recepción de la red.

# Avisos de uso

## Precauciones de uso del producto

Lea esta guía al utilizar el producto para garantizar un uso correcto y seguro.

- Es posible que las imágenes no sean exactamente iguales al producto real. El contenido se encuentra sujeto a cambios sin previo aviso.

### Iconos instructivos



**Advertencia:** situaciones que podrían producirle lesiones a usted o a otras personas.



**Precaución:** situaciones que podrían causar daños a su producto o a otros equipos.



**Aviso:** notas, consejos de uso o información adicional.

## Notas sobre el contenido de la caja y los accesorios

Compruebe que la caja del producto contiene los siguientes artículos:

- Producto
- Cable USB
- Guía de inicio rápido



- Es posible que los artículos incluidos con el producto y los accesorios disponibles varíen dependiendo de la región o el operador.
- Los artículos incluidos están diseñados solo para este producto y es posible que no sean compatibles con otros.
- La apariencia y las especificaciones están sujetas a cambios sin previo aviso.
- Puede adquirir accesorios adicionales en el sitio web de Samsung. Asegúrese de que sean compatibles con el producto antes de comprarlos.
- Utilice accesorios aprobados por Samsung. De lo contrario, podrían producirse problemas de rendimiento y fallos de funcionamiento que no estén cubiertos por la garantía.
- La disponibilidad de todos los accesorios se encuentra sujeta a cambios y depende enteramente de los fabricantes. Para obtener más información sobre los accesorios disponibles, consulte el sitio web de Samsung.



# Apéndice

## Extracción de la batería

- Para extraer la batería, póngase en contacto con un centro de servicio autorizado. Para obtener las instrucciones sobre cómo extraer la batería, visite [www.samsung.com/global/ecodesign\\_energy](http://www.samsung.com/global/ecodesign_energy).
- Por su propia seguridad, **no intente extraer** la batería. Si no se extrae correctamente, tanto esta como el dispositivo podrían estropearse, lo que podría causarle daños personales o comprometer su seguridad al utilizar el dispositivo.
- Samsung no acepta responsabilidad alguna por los daños o pérdidas (ya sean contractuales o extracontractuales, incluida la negligencia) que pudieran ocasionarse por no seguir con precisión estas advertencias e instrucciones; quedan excluidas la muerte y las lesiones personales provocadas por negligencias de Samsung.

## Sección 15.19 de la FCC (solo en determinadas regiones/ países)

Este dispositivo cumple con la sección 15 de las normas de la Comisión Federal de Comunicaciones (FCC). La operación se encuentra sujeta a las siguientes dos condiciones: (1) el dispositivo no puede provocar interferencias dañinas, y (2) este dispositivo deberá aceptar cualquier tipo de interferencia que reciba, inclusive interferencia que pueda provocar un funcionamiento no deseado.

## Sección 15.21 de la FCC (solo en determinadas regiones/ países) (EB-U2510)

Cualquier cambio o modificación (incluyendo las antenas) que se realice a este dispositivo y que no se encuentre expresamente autorizada por el fabricante podría anular la autoridad del usuario para operar el equipo.

## Sección 2.1093 de la FCC Declaración de exposición a radiofrecuencia (solo en determinadas regiones/países) (EB-U2510)

Este equipo cumple con los límites de exposición a radiación por radiofrecuencia de la Comisión Federal de Comunicaciones (FCC) estipulados para un ambiente no controlado. Este dispositivo y su antena no deben colocarse ni funcionar en combinación con algún otro transmisor o antena.

Este equipo deberá instalarse y utilizarse con una distancia mínima de 20 cm entre el radiador y el cuerpo.

## Sección 15.105 de la FCC (solo en determinadas regiones/países)

Nota: Este equipo ha sido sometido a pruebas y se ha determinado que cumple con los límites para un dispositivo digital de clase B, conforme a la parte 15 de las normas de la FCC. Estos límites han sido diseñados para proporcionar protección razonable contra la interferencia perjudicial en una instalación residencial. Este equipo genera, utiliza y puede irradiar energía de frecuencia de radio y, de no instalarse y utilizarse conforme a estas instrucciones, puede causar interferencia perjudicial en las comunicaciones de radio. No obstante, no se garantiza que no se produzcan interferencias en una instalación en particular. Si este equipo causa interferencia perjudicial a la recepción de radio o televisión, lo cual puede determinarse apagando y encendiendo el equipo, se recomienda al usuario que trate de corregir la interferencia con una o más de las siguientes medidas:

- Vuelva a orientar o ubicar la antena receptora.
- Aumente la distancia entre el equipo y el receptor.
- Conecte el equipo a un tomacorriente de un circuito que no sea el mismo al que está conectado el receptor.
- Consulte al distribuidor o a un técnico cualificado de radio y televisión para solicitar ayuda.

Modelo : EB-U2510

ID de la FCC : ZCAEBU2510

## Declaración de Conformidad simplificada

Por la presente, SAMSUNG declara que este dispositivo cumple con la Directiva 2014/53/UE del Parlamento Europeo y del Consejo de 16 de abril de 2014, así como con los requisitos legales de Reino Unido.

**(EE. UU. únicamente) ;ADVERTENCIA!** Nunca tire las baterías al fuego para desecharlas porque podrían explotar. No desarme, aplaste, perfore, caliente, queme ni vuelva a usar las baterías. Para mayor información, visite [call2recycle.org](http://call2recycle.org) o llame al 1-800-822-8837. También puede visitar [www.samsung.com/recycling](http://www.samsung.com/recycling) o llamar al 1-800-SAMSUNG.

## Copyright

Copyright © 2024 Samsung Electronics Co., Ltd.

Copyright © 2024 Samsung Electronics America, Inc.

Esta guía se encuentra protegida por las leyes internacionales de derechos de autor.

No está permitido reproducir, distribuir, traducir o transmitir ninguna parte de esta guía de ningún modo o por ningún medio, ya sea electrónico o mecánico, incluidas fotocopias, grabaciones o almacenamiento en cualquier sistema de almacenamiento y recuperación de información.

## Marcas comerciales

- SAMSUNG y el logotipo de SAMSUNG son marcas comerciales registradas de Samsung Electronics Co., Ltd.
- Las demás marcas comerciales y derechos de autor son propiedad de sus respectivos dueños.

# Kezdeti lépések

## A készülék elrendezése

### ► EB-P4520:

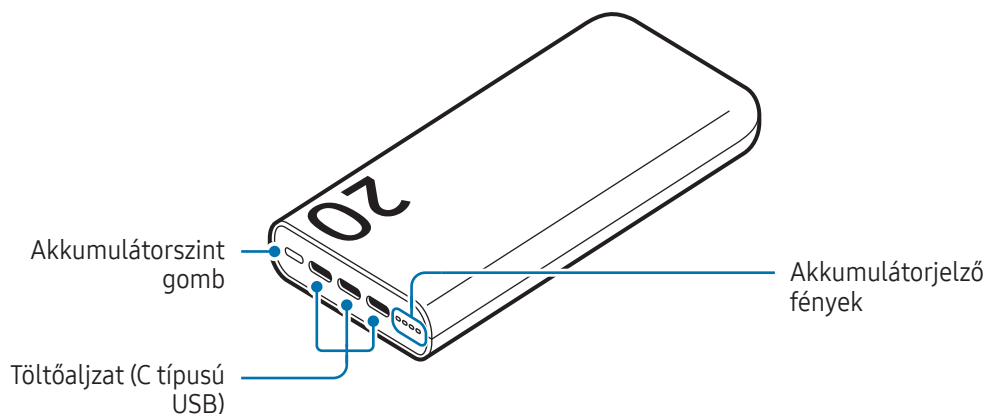

### ► EB-U2510:

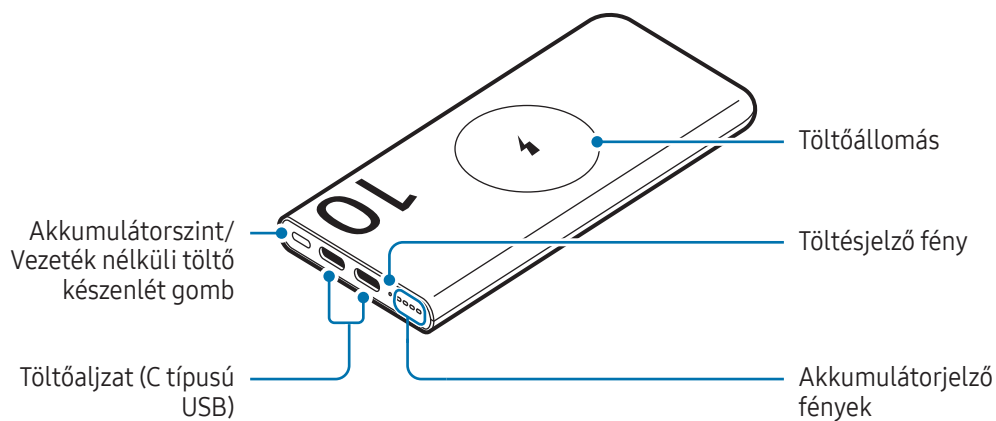

## Az akkumulátor töltése

A termék első használata előtt, vagy mielőtt újra használná egy hosszabb kikapcsolt időszakot követően, tölts fel az akkumulátort.

### 1 Csatlakoztassa a terméket töltőhöz.

Ha a töltőt megfelelően csatlakoztatták a termékhez, az akkumulátorjelző fény felgyullad és villog.

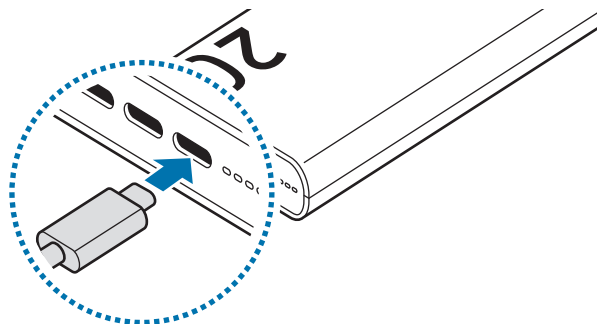

### 2 Amikor a termék teljesen feltöltődött, válassza le a terméket a töltőről.

## Töltési tippek és elővigyázatossági intézkedések az akkumulátorral kapcsolatban



Csak a Samsung által jóváhagyott, a termékhez tervezett töltőt és kábelt használjon. A nem kompatibilis töltő és kábel használata sérülést vagy a termék meghibásodását okozhatja.



- A töltő helytelen csatlakoztatása a termék súlyos sérülését okozhatja. A helytelen használatból eredő károokra a garancia nem terjed ki.
- Csak a termékhez mellékelte C típusú USB-kábelt használja. Mikro-USB-kábel használata károsíthatja a terméket.
- Ha akkor tölti a terméket, amikor a töltőaljzat nedves, a termék megsérülhet. Szárítsa meg alaposan a töltőaljzatot, mielőtt tölti a terméket.



- A terméket töltővel (külön megvásárolható) töltheti fel.
- A termék több töltőaljzattal rendelkezik, és bármelyik aljzaton keresztül töltheti a terméket és más készülékeket.
- Ha töltőt használ, javasoljuk, hogy olyan jóváhagyott töltőt használjon, amely garantálja a töltési teljesítményt.
- Ha töltő helyett más energiaforrást, például számítógépet használ, az alacsonyabb áramerősség miatt a töltés hosszabb ideig tarthat.
- A termék töltés közben is használható, ám ilyenkor tovább tarthat az akkumulátor teljes feltöltése.
- Töltés közben a termék felforrósodhat. Ez normális jelenség, és nincs hatással a termék élettartamára vagy teljesítményére. Amennyiben az akkumulátor a szokásosnál jobban felmelegszik, a töltő megszakíthatja a töltési műveletet.
- A tényleges kapacitás (Wh) mérése az akkumulátor által leadott áramerősség és feszültség alapján történik. Ez az áramleadás körülményeitől, a kapcsolódó termék áramköreinek konfigurációjától és a működtetés környezetétől függően eltérhet a készüléken jelzett kapacitástól (Wh).
- Ha a termék nem töltődik megfelelően, vigye el azt és a töltőt egy Samsung-márkaszervizbe vagy egy hivatalos márkaszervizbe.

## Az akkumulátor töltöttségi szintjének ellenőrzése

Az akkumulátorjelző fények tájékoztatnak a fennmaradó akkumulátortöltöttségről.

Ellenőrizze a fennmaradó akkumulátortöltöttségét az Akkumulátorszint gomb vagy az Akkumulátorszint / Vezeték nélküli töltés készenlét gombjának megnyomásával. A fennmaradó akkumulátortöltöttségtől függően az akkumulátorjelző fények bekapcsolódnak, majd kikapcsolódnak.

Fennmaradó akkumulátortöltöttség	Akkumulátorjelző fény
70-100%	• Négy akkumulátorjelző fény világít
40-70%	• Három akkumulátorjelző fény világít
20-40%	• Két akkumulátorjelző fény világít
5-20%	• Egy akkumulátorjelző fény világít
0-5%	• Egy akkumulátorjelző fény villog



- Ha az akkumulátorjelző fények nem működnek megfelelően, vagy helytelen a felismerésük, válassza le a töltőt, és csatlakoztassa újra.
- Az akkumulátorjelző fények a termékhez csatlakoztatott készülék típusától függően eltérően működhetnek.

## A vezeték nélküli töltés állapotának ellenőrzése (EB-U2510)

Ellenőrizze a termék vezeték nélküli töltési állapotát a jelzőfény színének megnézésével.

Szín	Állapot
Folyamatosan vörös	• Vezeték nélküli töltés
Folyamatosan zöld	• Vezeték nélküli töltés befejezve
Villogó vörös → zöld → sárga (egyszer)	• Vezeték nélküli töltés készenléti üzemmód



- Ha a töltésjelző fény nem működik megfelelően vagy helytelen a felismerése, válassza le a feltölteni kívánt eszközt a termékről, és helyezze azt újra a termékre.
- A töltésjelző fény a feltölteni kívánt készüléktől függően eltérő módon működhet.

# A termék használata

## Készülékek töltése

### Vezetékes töltés

- 1 Az USB-kábel egyik végét csatlakoztassa a termék töltőaljzatához. Ezután az USB-kábel másik végét csatlakoztassa a mobilkészülék többcélú csatlakozójához.

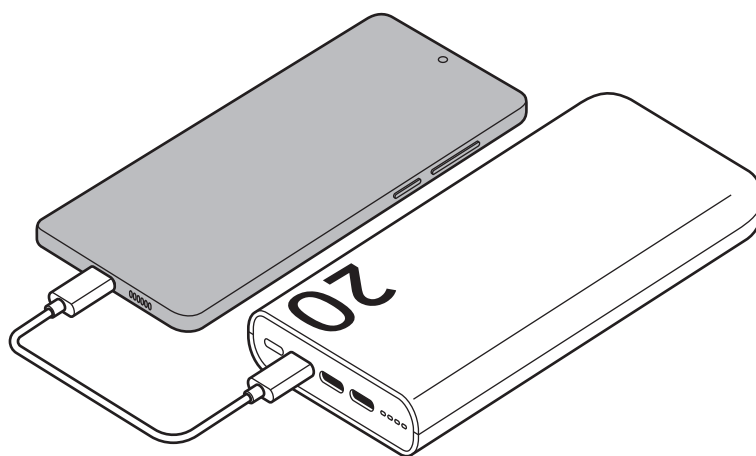

- 2 Amikor a mobilkészülék teljesen feltöltött, válassza le az USB-kábelt a termékről és a mobilkészülékről.



- Ha a töltő többcélú csatlakozója és a tölteni kívánt készülék mikro-USB típusú, használjon külön megvásárolható USB-csatlakozót.
- A töltés ideje a töltés körülményeitől függően változhat.
- A gyorsöltés megkezdéséhez csatlakoztasson a termékhez egy olyan készüléket, amely támogatja a gyorsöltést.
- Ha a termékhez csatlakoztatott készülék nem töltődik, húzza ki az USB-csatlakozót a termékből, majd csatlakoztassa újra.
- A termék egy kiegészítő külső akkumulátor. Lehetséges, hogy egyes készülékeket nem tud teljesen feltölteni.
- Ha a termék rendkívüli melegnek vagy hidegnek van kitéve, vagy probléma adódik, az akkumulátorjelző fény villogni kezd. Válassza le a készüléket a termékről, majd csatlakoztassa újra őket.



## Vezeték nélküli töltés (EB-U2510)

A termék vezeték nélküli töltőtekerccsel rendelkezik. Töltheti a vezeték nélküli töltést támogató készülékeket. Ha a feltölteni kívánt készüléknek van képernyője, a töltés becsült ideje megjelenik a készülék képernyőjén. A becsült hátralévő töltési idő a töltési környezettől függően eltérhet a tényleges időtől. A tényleges töltési idő a töltés körülményeitől függően változhat.

- 1 Nyomja meg az Akkumulátorszint/Vezeték nélküli töltés készenlét gombját.  
A termék belép a vezeték nélküli töltés készenléti módba.
- 2 Helyezze a feltölteni kívánt készüléket a termékre, és igazítsa a készülék vezeték nélküli töltőtekercsét a termék töltőpárnájának középső részéhez. Előfordulhat, hogy a vezeték nélküli töltés nem működik zökkenőmentesen bizonyos készüléktartozékokkal vagy hátlapokkal. A stabil vezeték nélküli töltés érdekében ajánlott a hátlapot vagy tartozékot elválasztani a töltendő készüléktől.

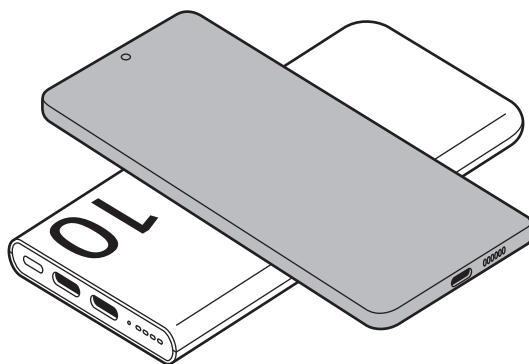

3 Amikor teljesen feltöltődött, válassza szét a készüléket a termékről.



#### **A vezeték nélküli töltésre vonatkozó óvintézkedések**

Ha nem tartja be az óvintézkedéseket, előfordulhat, hogy a készülék nem töltődik fel megfelelően vagy túlmelegszik, illetve a telefon és a kártyák megsérülhetnek.

- Ne helyezze a telefont a termékre úgy, hogy bankkártya vagy rádiófrekvenciás azonosítókártya (RFID) (például közlekedési bérlet vagy kulcskártya) van a telefon és a hátlapja közé helyezve.
- Ne helyezze a telefont a termékre, ha vezető anyagok, például fémtárgyak vagy mágnesek találhatók a telefon és a termék között.



- Ha a vezeték nélküli töltés nem indul el körülbelül 1 percen belül, miután a termék a vezeték nélküli töltés készenléti módba lépett, a vezeték nélküli töltés készenléti mód megszűnik.
- Ha olyan helyen használja a terméket, ahol gyenge a térerő, előfordulhat, hogy a mobiltelefon lekapcsolódik a hálózatról.



# Használati megjegyzések

## Óvintézkedések a termék használatához

Kérjük, hogy a biztonságos és helyes használat érdekében a termék használatbavételekor figyelmesen olvassa el ezt a kézikönyvet.

- A képek az adott termék esetében eltérhetnek. A tartalom előzetes értesítés nélkül változhat.

### Az utasításban szereplő jelölések

-  **Figyelmeztetés:** olyan helyzetekre hívja fel a figyelmet, amelyek az Ön vagy mások sérülését okozhatják
-  **Vigyázat:** olyan helyzetek, amelyek a termék vagy más eszközök károsodását okozhatják
-  **Megjegyzés:** jegyzetek, használati tanácsok és kiegészítő információk

## Az értékesítési doboz tartalmára és a tartozékokra vonatkozó jegyzetek

Ellenőrizze, hogy a termék doboza tartalmazza-e a következő elemeket:

- Termék
- USB-kábel
- Rövid kezelési útmutató



- A termékhez kapott kiegészítők és a rendelkezésre álló tartozékok régióként és hordozótól függően eltérőek lehetnek.
- A mellékelt tartozékok kifejezetten ehhez a termékhez lettek tervezve, és más készülékekkel nem kompatibilisek.
- A megjelenés és a műszaki adatok előzetes értesítés nélkül változhatnak.
- További tartozékokat a Samsung honlapjáról vásárolhat. Vásárlás előtt győződjön meg róla, hogy kompatibilisek a termékkel.
- A Samsung által jóváhagyott kiegészítőket használjon. A jóvá nem hagyott tartozékok használata során olyan teljesítmény romlás és meghibásodások történhetnek, amelyekre nem vonatkozik a garancia.
- Az elérhető kiegészítők listája változhat, és teljes mértékben a gyártó cégektől függ. Az elérhető kiegészítőkkal kapcsolatos további információkért tekintse meg a Samsung honlapját.

# Függelék

## Az akkumulátor eltávolítása

- Az akkumulátor eltávolításához forduljon hivatalos márkaszervizhez. Az akkumulátor eltávolításával kapcsolatos utasításokhoz lásd: [www.samsung.com/global/ecodesign\\_energy](http://www.samsung.com/global/ecodesign_energy).
- Saját biztonsága érdekében **ne kísérelje meg eltávolítani** az akkumulátort. Ha az akkumulátort nem megfelelően távolítják el, az kárt tehet az akkumulátorban és a készülékben, ami személyi sérüléshez vezethet, és a készüléket veszélyessé teheti.
- A Samsung semmiféle olyan kárért vagy veszteségért nem vállal felelősséget (sem szerződéses, sem felelősségjogi alapon, beleértve ebbe a gondatlanság tényállását), amely abból ered, hogy ezen figyelmeztetéseket és utasításokat nem követték pontosan.

## Szerzői jog

Copyright © 2024 Samsung Electronics Co., Ltd.

Ezt az útmutatót nemzetközi szerzői jogi törvények védik.

A használati útmutató egyetlen része sem reprodukálható, terjeszthető, fordítható le vagy küldhető el semmilyen formában és semmilyen elektronikus vagy mechanikus eszközzel, beleértve a fénymásolást, a hangfelvételt, a különféle adattároló eszközökön való tárolást és az azokról történő lekérést.

## Védjegyek

- A SAMSUNG név és a SAMSUNG embléma a Samsung Electronics Co., Ltd. bejegyzett védjegye.
- Az összes többi védjegy és szerzői jog a megfelelő tulajdonosok tulajdona.

# Wprowadzenie

## Wygląd urządzenia

### ► EB-P4520:

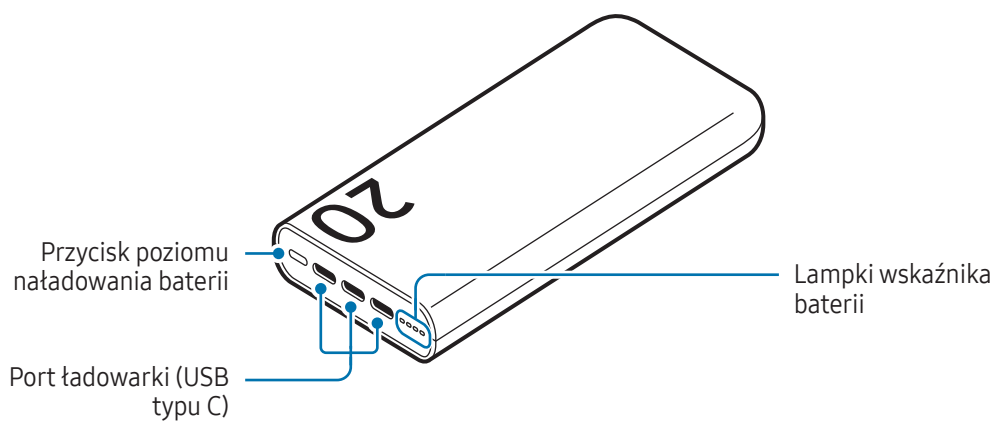

### ► EB-U2510:

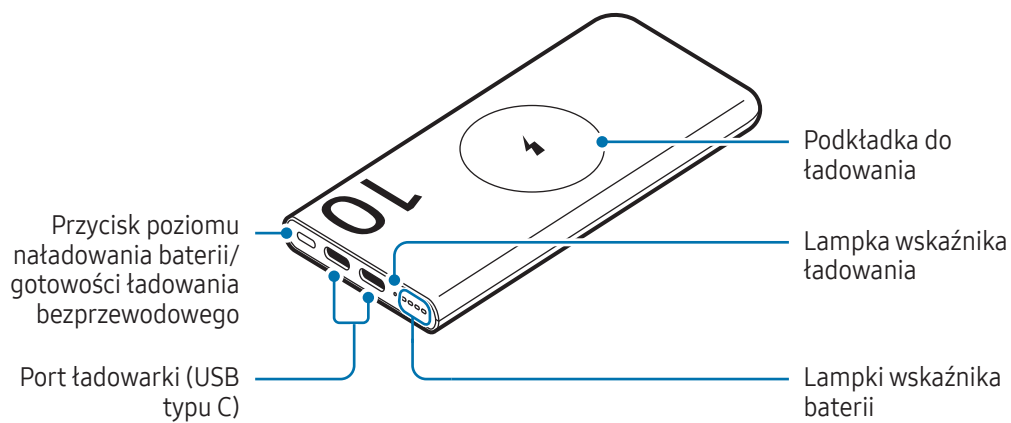

## Ładowanie baterii

Baterię należy naładować przed pierwszym użyciem produktu lub jeśli produkt nie był używany przez dłuższy czas.

### 1 Podłącz produkt do ładowarki.

Po prawidłowym podłączeniu ładowarki do produktu włączy się i zacznie migać lampka wskaźnika baterii.

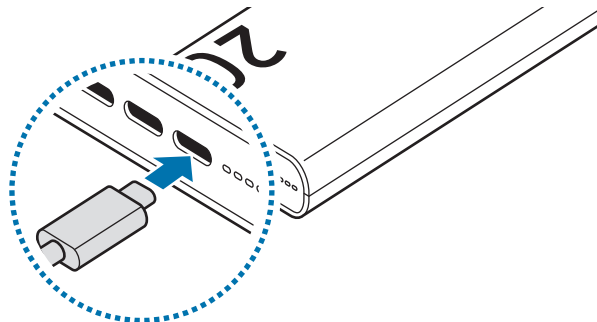

### 2 Po naładowaniu produktu należy odłączyć go od ładowarki.

## Porady i środki ostrożności dotyczące ładowania baterii



Należy korzystać tylko z ładowarek i kabli zaakceptowanych przez firmę Samsung i przeznaczonych dla danego produktu. Używanie niezgodnych ładowarek i kabli może spowodować poważne obrażenia lub uszkodzenie produktu.



- Nieprawidłowe podłączenie ładowarki może skutkować poważnym uszkodzeniem produktu. Żadne uszkodzenia wynikające z nieprawidłowej obsługi nie są objęte gwarancją.
- Używaj tylko kabla USB typu C dostarczonego z produktem. Produkt może zostać uszkodzony w przypadku użycia kabla micro USB.
- Ładowanie produktu, gdy port ładowarki jest mokry, może spowodować uszkodzenie produktu. Dokładnie osusz port ładowarki przed przystąpieniem do ładowania produktu.
- 20000 mAh (Ekwiwalent przy 3.7V) (EB-P4520) / 10000 mAh (Ekwiwalent przy 3.7V) (EB-U2510) (typowo)\*

\*Typowa pojemność została sprawdzona w warunkach laboratoryjnych zapewnianych przez firmę zewnętrzną.

Typowa pojemność to szacowana średnia wartość uwzględniająca odchylenia w pojemnościach poszczególnych baterii z próby testowanej zgodnie z normą IEC 61960. Znamionowa pojemność to 74.0 Wh (EB-P4520) / 37.0 Wh (EB-U2510). Rzeczywisty czas eksploatacji baterii może różnić się w zależności od otoczenia sieciowego, sposobu korzystania z urządzenia i innych czynników.





- Produkt można naładować ładowarką (dostępną oddzielnie).
- Produkt ma kilka portów ładowarki. Można równocześnie ładować produkt, jak i inne urządzenia, używając dowolnego z tych portów.
- W przypadku korzystania z ładowarki zaleca się używanie dopuszczonej ładowarki, która zapewnia odpowiednie ładowanie.
- Korzystanie z innego źródła prądu niż ładowarka, na przykład komputera, może powodować wolniejsze ładowanie z powodu mniejszego natężenia prądu.
- Produkt można używać podczas ładowania, ale wtedy ładowanie baterii do pełna może potrwać dłużej.
- Podczas ładowania produkt może się nagrzewać. Jest to normalne i nie powinno wpływać na okres eksploatacji i sprawność produktu. Jeśli bateria nagrzej się mocniej niż zwykle, ładowarka może przestać ładować.
- Rzeczywista pojemność (Wh) jest mierzona na podstawie prądu i napięcia wyjściowego baterii. Może być ona różna od pojemności (Wh) określonej na produkcie w zależności od warunku mocy wyjściowej, konfiguracji obwodów podłączonego urządzenia oraz środowiska uruchomienia.
- Jeśli ładowanie produktu nie przebiega prawidłowo, oddaj go do naprawy w centrum serwisowym firmy Samsung lub innym autoryzowanym centrum serwisowym.

## Sprawdzanie poziomu naładowania baterii

Lampki wskaźnika baterii informują o bieżącym poziomie jej naładowania.

Sprawdź poziom naładowania baterii, naciskając przycisk poziomu naładowania baterii lub przycisk poziomu naładowania baterii/gotowości ładowania bezprzewodowego. W zależności od pozostałego poziomu energii baterii lampki wskaźnika baterii zaświecą, a następnie zgasną.

Poziom naładowania baterii	Lampka wskaźnika baterii
70–100%	<ul style="list-style-type: none"> <li>Włączone cztery lampki wskaźnika baterii</li> </ul>
40–70%	<ul style="list-style-type: none"> <li>Włączone trzy lampki wskaźnika baterii</li> </ul>
20–40%	<ul style="list-style-type: none"> <li>Włączone dwie lampki wskaźnika baterii</li> </ul>
5–20%	<ul style="list-style-type: none"> <li>Włączona jedna lampka wskaźnika baterii</li> </ul>
0–5%	<ul style="list-style-type: none"> <li>Jedna lampka wskaźnika baterii miga</li> </ul>



- Jeśli lampki wskaźnika baterii nie działają prawidłowo lub zostaną nieprawidłowo wykryte, odłącz ładowarkę i podłącz ją ponownie.
- Lampki wskaźnika baterii mogą działać inaczej w zależności od urządzenia podłączonego do produktu.

## Sprawdzanie stanu ładowania bezprzewodowego (EB-U2510)

Sprawdź stan ładowania bezprzewodowego, patrząc na kolor lampki wskaźnika.

Kolor	Stan
Świeci ciągłym, czerwonym światłem	<ul style="list-style-type: none"> <li>Ładowanie bezprzewodowe</li> </ul>
Świeci ciągłym, zielonym światłem	<ul style="list-style-type: none"> <li>Ukończone ładowanie bezprzewodowe</li> </ul>
Miga na czerwono → zielono → żółto (jednokrotnie)	<ul style="list-style-type: none"> <li>Tryb czuwania ładowania bezprzewodowego</li> </ul>



- Jeśli lampka wskaźnika ładowania nie działa prawidłowo lub zostanie nieprawidłowo wykryta, odłącz od produktu urządzenie, które chcesz ładować, a następnie ponownie podłącz je do produktu.
- Lampka wskaźnika ładowania może działać różnie w zależności od urządzenia przenośnego, które chcesz ładować.

# Korzystanie z produktu

## Ładowanie urządzeń

### Ładowanie przewodowe

- 1 Podłącz jedną końcówkę kabla USB do portu ładowania produktu. Następnie włóż drugi koniec kabla USB do złącza wielofunkcyjnego urządzenia mobilnego.

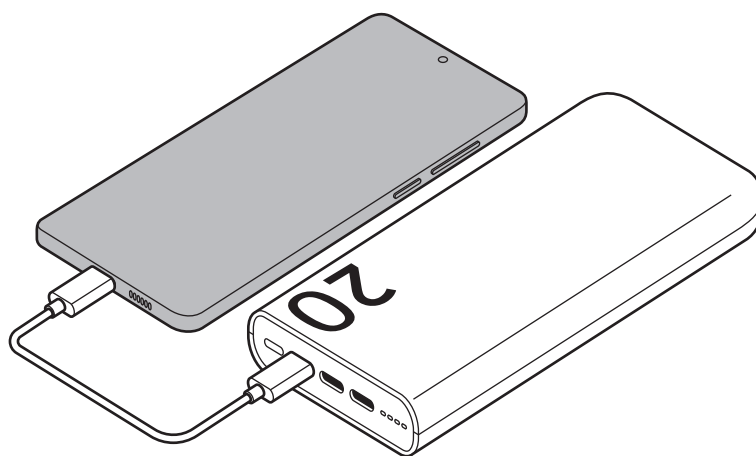

- 2 Gdy urządzenie przenośne jest w pełni naładowane, odłącz kabel USB od produktu i urządzenia przenośnego.



- Jeżeli złącze wielofunkcyjne ładowarki i urządzenia są typu micro USB, zaleca się użycie kabla USB zakupionego osobno.
- Czas ładowania może się różnić, zależnie od warunków ładowania.
- Aby rozpocząć szybkie ładowanie, podłącz urządzenie obsługujące szybkie ładowanie do produktu.
- Jeżeli urządzenie podłączone do produktu się nie ładuje, odłącz od niego kabel USB i podłącz ponownie.
- Produkt pełni funkcję pomocniczej baterii zewnętrznej. Może ona nie być w stanie w pełni naładować niektórych urządzeń.
- Jeśli produkt zostanie wystawiony na działanie wyjątkowo wysokiej lub niskiej temperatury lub gdy wystąpi błąd, lampki wskaźnika baterii zaczną migać. Odłącz urządzenie od produktu, a następnie podłącz je ponownie.

## Ładowanie bezprzewodowe (EB-U2510)

Produkt ma wbudowaną cewkę ładowania bezprzewodowego. Możesz ładować urządzenia, które obsługują ładowanie bezprzewodowe.

Jeśli urządzenie, które próbujesz ładować, ma ekran, to na nim pojawi się szacowany czas ładowania. Taki czas może różnić się od czasu rzeczywistego w zależności od otoczenia ładowania. Rzeczywisty czas ładowania może się różnić zależnie od warunków.

- 1 Naciśnij przycisk poziomu naładowania baterii/gotowości ładowania bezprzewodowego.  
Produkt przejdzie w tryb gotowości ładowania bezprzewodowego.
- 2 Połóż na produkcie urządzenie, które chcesz ładować. Dopasuj cewkę ładowania bezprzewodowego urządzenia ze środkiem podkładki do ładowania bezprzewodowego produktu. Ładowanie bezprzewodowe może nie działać prawidłowo z pewnymi akcesoriami i etui urządzenia. Aby zapewnić stabilne ładowanie bezprzewodowe, zaleca się zdjęcie etui lub odłączenie akcesorium od urządzenia, które chcesz naładować.

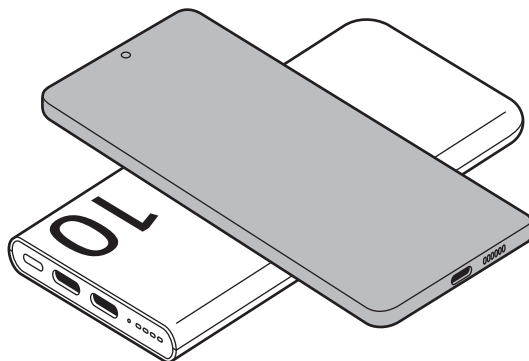

3 Po naładowaniu baterii do pełna odłącz urządzenie od produktu.



#### **Środki ostrożności dotyczące ładowania bezprzewodowego**

Jeśli nie będziesz przestrzegać środków ostrożności, ładowanie urządzenia przenośnego może nie przebiegać pomyślnie lub urządzenie może się przegrzewać. Może również dojść do uszkodzenia urządzenia przenośnego lub kart.

- Nie należy umieszczać telefonu na produkcie z kartą kredytową lub kartą RFID (np. kartą transportową lub kluczem w postaci karty) umieszczoną pomiędzy telefonem a jego etui.
- Nie należy umieszczać telefonu na produkcie, gdy materiały przewodzące, takie jak obiekty metalowe czy magnesy zostały umieszczone między telefonem a produktem.



- Jeśli ładowanie bezprzewodowe nie rozpocznie się w ciągu około 1 minuty po przejściu produktu w tryb gotowości ładowania bezprzewodowego, tryb gotowości ładowania bezprzewodowego zostanie zakończony.
- W przypadku korzystania z produktu w obszarach ze słabym sygnałem sieciowym możesz go utracić.



# Informacje dotyczące użytkowania

## Środki ostrożności dotyczące korzystania z produktu

Aby bezpiecznie i prawidłowo korzystać z tego produktu, należy uważnie przeczytać tę instrukcję obsługi.

- Ilustracje użyte w niniejszej instrukcji mogą się różnić od rzeczywistego produktu. Treść może ulec zmianie bez powiadomienia.

### Ikony pomocnicze

-  **Ostrzeżenie:** sytuacje, które mogą doprowadzić do obrażeń ciała użytkownika lub innych osób.
-  **Przeestroga:** sytuacje, które mogą doprowadzić do uszkodzeń produktu lub innego sprzętu.
-  **Uwaga:** uwagi, wskazówki użycia lub dodatkowe informacje.

## Informacje dotyczące zawartości opakowania i akcesoriów

Należy sprawdzić, czy pudełko z produktem zawiera następujące elementy:

- Produkt
- Kabel USB
- Instrukcja obsługi



- Elementy dostarczane wraz z produktem i wszelkie dostępne akcesoria mogą się różnić w zależności od kraju lub operatora sieci.
- Dostarczane elementy są przeznaczone do użytku wyłącznie z tym produktem i nie są zgodne z innymi urządzeniami.
- Wygląd i dane techniczne urządzenia mogą ulec zmianie bez uprzedniego powiadomienia.
- Dodatkowe akcesoria można kupić w witrynie firmy Samsung. Przed zakupem upewnij się, że są zgodne z produktem.
- Używaj akcesoriów dopuszczonych do użytku przez firmę Samsung. Korzystanie z niezatwierdzonych akcesoriów może spowodować nieprawidłowe działanie i uszkodzenia nieobjęte gwarancją.
- Dostępność wszystkich akcesoriów może się zmienić, co zależy całkowicie od firm je produkujących. Więcej informacji o dostępnych akcesoriach można znaleźć w witrynie firmy Samsung.

# Załącznik

## Wyjmowanie baterii

- Aby wyjąć baterię, należy skontaktować się z autoryzowanym centrum serwisowym. Aby uzyskać informacje o utylizacji baterii, odwiedź stronę [www.samsung.com/global/ecodesign\\_energy](http://www.samsung.com/global/ecodesign_energy).
- Z uwagi na bezpieczeństwo **nie należy próbować wyjmować** baterii samodzielnie. Wyjęcie baterii w nieprawidłowy sposób może doprowadzić do uszkodzenia baterii i urządzenia, skutkować obrażeniami i spowodować, że korzystanie z urządzenia nie będzie bezpieczne.
- Firma Samsung nie bierze odpowiedzialności za jakiegokolwiek straty lub szkody (wynikające z odpowiedzialności umownej lub deliktowej, włączając zaniedbania), które mogą być skutkiem nieprzestrzegania ostrzeżeń i instrukcji, z wyjątkiem śmierci lub obrażeń spowodowanych zaniedbaniami firmy Samsung.



W zależności od kraju i operatora, karty SIM, urządzenie i akcesoria mogą wyglądać inaczej niż na ilustracjach zamieszczonych w niniejszej instrukcji.

## **Prawa autorskie**

Copyright © 2024 Samsung Electronics Co., Ltd.

Niniejsza instrukcja jest chroniona na mocy międzynarodowych przepisów o własności intelektualnej.

Żadna część niniejszej instrukcji nie może być reprodukowana, dystrybuowana, tłumaczona ani przesyłana w jakiegokolwiek formie ani za pomocą jakichkolwiek środków, elektronicznych lub mechanicznych, w tym kopiowana, nagrywana lub przechowywana w jakimkolwiek systemie przechowywania i odzyskiwania informacji.

## **Znaki towarowe**

- SAMSUNG i logo SAMSUNG są zarejestrowanymi znakami towarowymi firmy Samsung Electronics Co., Ltd.
- Wszystkie inne znaki towarowe i prawa autorskie należą do ich właścicieli.

# Noțiuni de bază

## Aspectul dispozitivului

### ► EB-P4520:

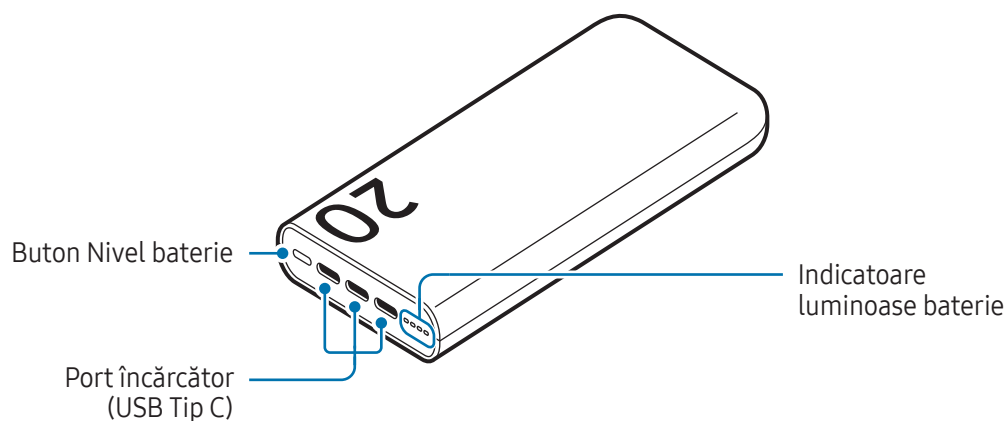

### ► EB-U2510:

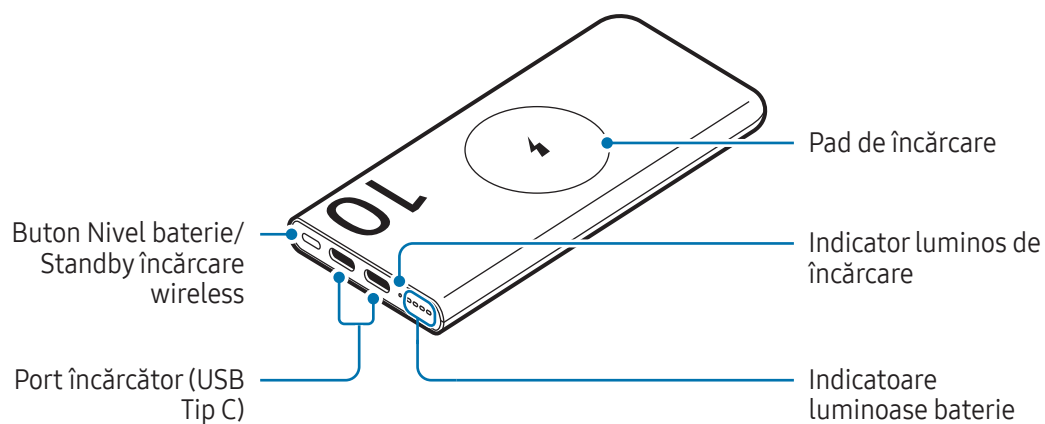

## Încărcarea bateriei

Încărcați bateria înainte de a folosi produsul pentru prima dată sau atunci când produsul nu a fost folosit perioade lungi de timp.

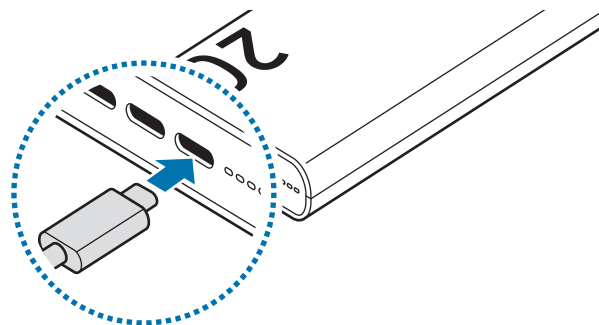

1 Conectați produsul la un încărcător.

Când încărcătorul este conectat corect la produs, indicatorul luminos al bateriei va lumina și va clipi.



2 Când produsul este încărcat complet, deconectați produsul de la încărcător.

### Sfaturi și precauții privind încărcarea bateriei

-  Utilizați numai încărcătoare și cabluri aprobate de Samsung, destinate special pentru acest produs. Cablurile și încărcătoarele incompatibile pot cauza vătămări corporale grave sau pot deteriora produsul.
- 
  - Conectarea necorespunzătoare a încărcătorului poate cauza deteriorarea gravă a produsului. Deteriorările cauzate de utilizarea incorectă nu sunt acoperite de garanție.
  - Folosiți doar cablul USB Tip-C furnizat cu produsul. Produsul se poate deteriora dacă folosiți cablul micro USB.
  - Dacă încărcați produsul în timp ce portul încărcătorului este umed, produsul se poate deteriora. Uscați bine portul încărcătorului înainte de a încărca produsul.



- Puteți încărca produsul folosind încărcătorul (comercializat separat).
- Produsul are mai multe porturi de încărcare și puteți încărca produsul și alte dispozitive prin orice port doriți.
- Atunci când utilizați un încărcător, se recomandă utilizarea unui încărcător aprobat, care garantează performanța de încărcare.
- Folosirea unei alte surse de alimentare decât încărcătorul, cum ar fi un calculator, poate cauza încărcarea mai lentă din cauza curentului electric mai mic.
- Produsul poate fi folosit în timpul încărcării, dar poate dura mai mult ca bateria să se încarce complet.
- În timpul încărcării, produsul se poate încălzi. Acest lucru este normal și nu ar trebui să afecteze durata de viață sau performanța produsului. Dacă bateria se încălzește mai mult decât în mod normal, este posibil ca încărcătorul să se oprească din încărcat.
- Capacitatea actuală (Wh) este măsurată în funcție de curentul și tensiunea de ieșire a bateriei. Aceasta poate fi diferită de capacitatea (Wh) indicată pe produs, în funcție de puterea furnizată, de configurația circuitului dispozitivului conectat și de mediul în care funcționează.
- Dacă produsul nu se încarcă în mod corespunzător, duceți produsul și încărcătorul la un Centru de service Samsung sau la un centru de service autorizat.

## Verificarea nivelului bateriei rămase

Indicatoarele luminoase ale bateriei vă informează cu privire la energia rămasă a bateriei.

Verificați nivelul rămas de baterie prin apăsarea butonului Nivel baterie sau a butonului Nivel baterie/ Standby încărcare wireless. În funcție de energia rămasă a bateriei, indicatoarele luminoase ale bateriei luminează și apoi se opresc.

Energie rămasă în baterie	Indicator luminos baterie
70 – 100%	• Se aprind patru indicatoare luminoase ale bateriei
40 – 70%	• Se aprind trei indicatoare luminoase ale bateriei
20 – 40%	• Se aprind două indicatoare luminoase ale bateriei
5 – 20%	• Se aprinde un indicator luminos al bateriei
0 – 5%	• Un indicator luminos al bateriei clipește



- Dacă indicatoarele luminoase ale bateriei nu funcționează corespunzător sau sunt recunoscute în mod incorect, deconectați încărcătorul și conectați-l din nou.
- Indicatoarele luminoase ale bateriei pot funcționa diferit în funcție de dispozitivul conectat la produs.

## Verificarea stării de încărcare wireless (EB-U2510)

Verificați starea de încărcare wireless a produsului prin consultarea culorii indicatorului luminos.

Culoare	Stare
Continuu roșu	• Încărcare wireless
Continuu verde	• Încărcare wireless finalizată
Clipește roșu → verde → galben (o dată)	• Mod standby încărcare wireless



- Dacă indicatorul luminos de încărcare nu funcționează corespunzător sau este recunoscut incorect, deconectați dispozitivul pe care doriți să îl încărcați de la produs și puneți-l din nou pe produs.
- Indicatorul luminos de încărcare poate funcționa diferit în funcție de dispozitivul pe care doriți să îl încărcați.

# Utilizarea produsului

## Încărcarea dispozitivelor

### Încărcare cu fir

- 1 Conectați un capăt al cablului USB la portul de încărcare al produsului. Apoi, introduceți celălalt capăt al cablului USB în mufa multifuncțională a dispozitivului mobil.

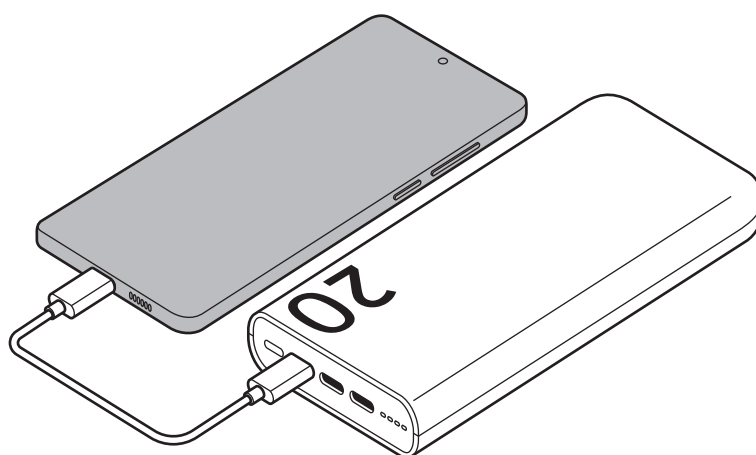

- 2 Când dispozitivul mobil s-a încărcat complet, deconectați cablul USB din produs și din dispozitivul mobil.



- Dacă mufa multifuncțională a încărcătorului și dispozitivul pe care doriți să îl încărcați sunt de tip micro USB, utilizați un adaptor USB comercializat separat.
- Timpul de încărcare poate varia în funcție de condițiile de încărcare.
- Pentru a începe încărcarea rapidă, conectați un dispozitiv care acceptă încărcarea rapidă la produs.
- Dacă dispozitivul conectat la produs nu se încarcă, deconectați cablul USB din produs și reconectați-l.
- Produsul este o baterie externă auxiliară. Este posibil să nu încarce complet anumite dispozitive.
- Dacă produsul este expus la temperaturi pozitive sau negative extreme sau dacă apare o problemă, indicatoarele luminoase ale bateriei vor clipi. Deconectați dispozitivul de la produs, apoi reconectați-l.

## Încărcarea wireless (EB-U2510)

Produsul are încorporată o bobină de încărcare wireless. Puteți încărca dispozitive care acceptă încărcarea wireless.

Dacă dispozitivul pe care doriți să îl încărcați are un ecran, durata estimată de încărcare se va afișa pe ecranul dispozitivului. Durata de încărcare rămasă estimată poate fi diferită de durata efectivă, în funcție de mediul de încărcare. Durata de încărcare efectivă poate varia în funcție de condițiile de încărcare.

- 1 Apăsați butonul Nivel baterie/Standby încărcare wireless.  
Produsul va intra în modul Standby încărcare wireless.
- 2 Puneți produsul pe care doriți să îl încărcați pe produs, aliniind bobina de încărcare wireless a dispozitivului cu centrul pad-ului de încărcare al produsului. Este posibil ca încărcarea wireless să nu funcționeze perfect, în funcție de tipul de anumite accesorii sau carcase. Pentru o încărcare wireless stabilă, se recomandă separarea carcasei sau a accesoriului de dispozitivul pe care doriți să îl încărcați.

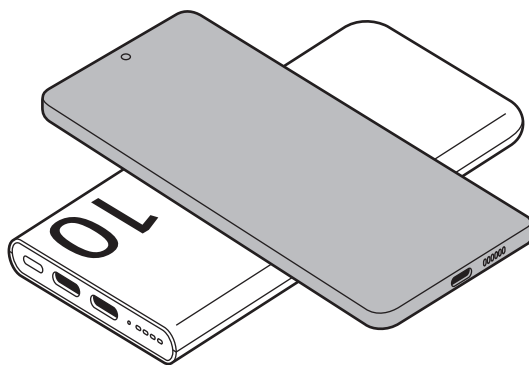

3 După încărcarea completă, separați dispozitivul de produs.



#### **Precauții pentru încărcarea wireless**

În cazul în care nu respectați măsurile de precauție, este posibil ca dispozitivul să nu se încarce corespunzător sau să se supraîncălzească, sau telefonul și orice carduri/cartele se pot deteriora.

- Nu puneți telefonul pe un produs cu un card de credit sau o cartelă de identificare cu radio-frecvență (RFID) (cum ar fi un abonament de transport sau o cartelă de acces) poziționat (ă) între spatele telefonului și carcasa telefonului.
- Nu puneți telefonul pe produs când între acestea există materiale conductive, cum ar fi obiecte de metal sau magneți.



- Dacă încărcarea wireless nu începe în mai puțin de 1 minut după ce produsul intră în modul Standby încărcare wireless, modul Standby încărcare wireless se va opri.
- Dacă folosiți produsul în zone cu semnal de rețea slab, puteți pierde recepția rețelei.



# Informații privind utilizarea

## Măsuri de precauție pentru utilizarea produsului

Vă rugăm să citiți acest ghid cu atenție când utilizați produsul, pentru a asigura folosirea corectă și în siguranță a acestuia.

- Imaginile pot diferi, ca aspect, față de produsul actual. Conținutul poate fi modificat fără notificare prealabilă.

### Pictograme pentru instrucțiuni



**Avertisment:** situații care pot cauza vătămări dvs. sau altor persoane



**Atenție:** situații care v-ar putea deteriora produsul sau alte echipamente



**Aviz:** note, sfaturi de utilizare și informații suplimentare

## Observații privind conținutul și accesoriile din ambalaj

Verificați dacă în cutia produsului există următoarele articole:

- Produs
- Cablu USB
- Ghid de pornire rapidă



- Articolele furnizate împreună cu produsul și accesoriile disponibile pot varia în funcție de regiune sau de operator.
- Articolele furnizate sunt proiectate numai pentru acest produs și pot să nu fie compatibile cu alte dispozitive.
- Aspectul și specificațiile se pot modifica fără notificare prealabilă.
- Puteți achiziționa accesorii suplimentare de pe site-ul web Samsung. Asigurați-vă că acestea sunt compatibile cu produsul înainte de achiziționare.
- Utilizați accesorii aprobate de către Samsung. Utilizarea accesoriilor neaprobate poate provoca probleme de performanță și funcționări defectuoase care nu sunt acoperite de garanție.
- Disponibilitatea tuturor accesoriilor este supusă modificării în funcție de companiile producătoare. Pentru mai multe informații despre accesoriile disponibile, consultați site-ul web Samsung.

# Anexă

## Scoaterea bateriei

- Pentru a scoate bateria, contactați un centru de service autorizat. Pentru a obține informații despre scoaterea bateriei, vă rugăm să accesați [www.samsung.com/global/ecodesign\\_energy](http://www.samsung.com/global/ecodesign_energy).
- Pentru siguranța dvs., **nu trebuie să încercați să scoateți** bateria. Dacă bateria nu este scoasă corect, acest lucru poate conduce la deteriorarea acesteia și a dispozitivului, la vătămări personale, și poate face ca dispozitivul să nu prezinte siguranță.
- Samsung nu-și asumă răspunderea pentru daune sau pierderi (fie contractuale sau delictuale, inclusiv neglijență) care pot surveni din nerespectarea cu precizie a acestor avertizări și instrucțiuni, cu excepția decesului sau vătămării personale ca urmare a neglijenței Samsung.

## Drepturi de autor

Drepturi de autor © 2024 Samsung Electronics Co., Ltd.

Acest ghid este protejat în virtutea legislației internaționale privind drepturile de autor.

Nicio parte a acestui ghid nu poate fi reprodusă, distribuită, tradusă sau transmisă, sub nicio formă și prin niciun mijloc, electronic sau mecanic, inclusiv prin fotocopiere, înregistrare sau stocare în niciun sistem de stocare și recuperare a informațiilor.

## Mărci comerciale

- SAMSUNG și logo-ul SAMSUNG sunt mărci comerciale înregistrate ale Samsung Electronics Co., Ltd.
- Toate celelalte mărci comerciale și drepturi de autor sunt proprietatea deținătorilor respectivi.

# Начално запознаване

## Оформление на устройството

### ► EB-P4520:

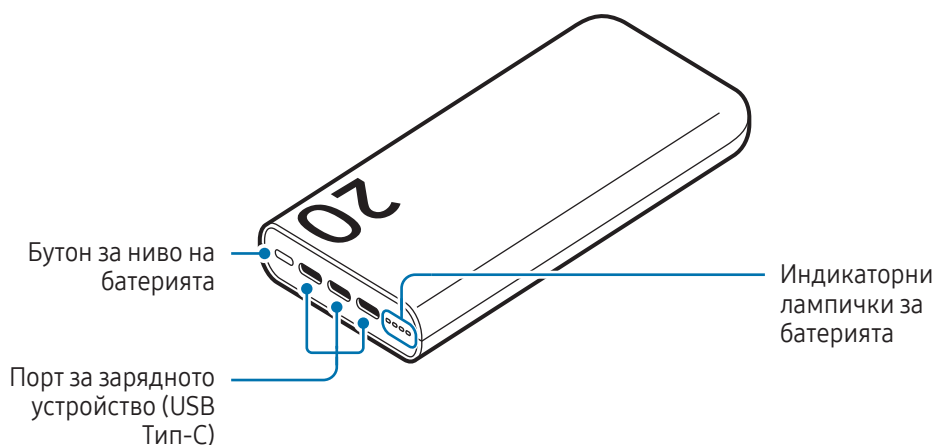

### ► EB-U2510:

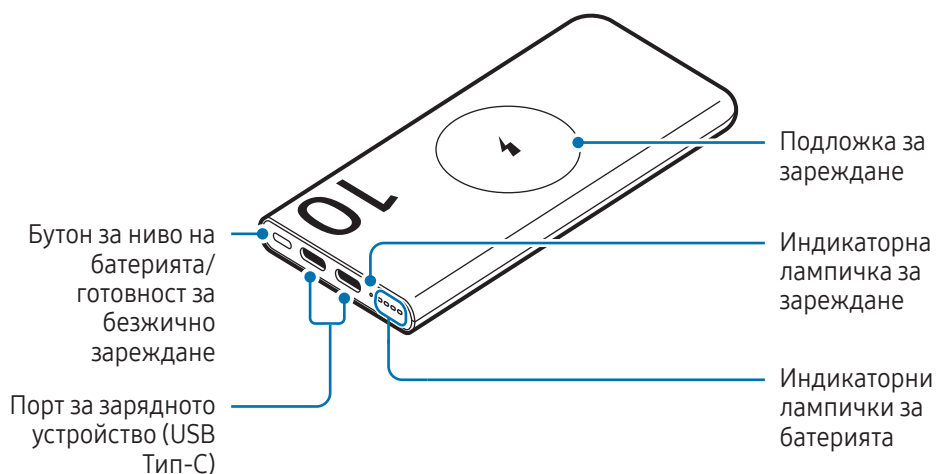

## Зареждане на батерията

Заредете батерията, преди да използвате продукта за пръв път или когато продуктът не е бил използван продължително време.

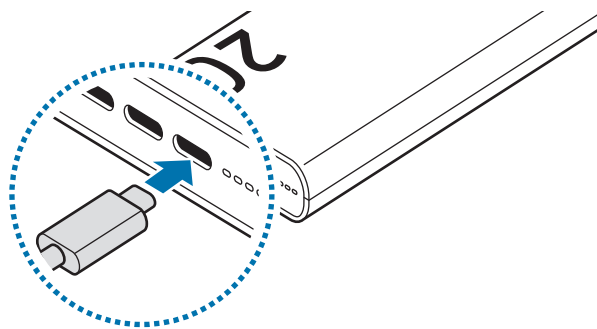

### 1 Свържете продукта към зарядно устройство.

Когато зарядното устройство е свързано правилно към продукта, индикаторните лампички на батерията ще се включат и ще започнат да мигат.



### 2 Когато продуктът е напълно зареден, го изключете от зарядното устройство.

## Съвети и предпазни мерки при зареждане на батерията

-  Използвайте само одобрени от Samsung зарядно устройство и кабел, специално предназначени за вашия продукт. Несъвместими зарядно устройство и кабел може да доведат до сериозни наранявания или повреда на Вашия продукт.
- 
  - Неправилното свързване към зарядното устройство може да причини сериозна повреда на продукта. Всякакви повреди, причинени от неправилна употреба, не се покриват от гаранцията.
  - Използвайте само кабел USB тип-C, предоставен с продукта. Продуктът може да се повреди, ако използвате Micro USB кабел.
  - Ако зареждате продукта, докато портът за зарядното устройство е мокър, продуктът може да се повреди. Изсушете добре порта на зарядното устройство, преди да зареждате продукта.



- Можете да заредите продукта с помощта на зарядното устройство (продава се отделно).
- Продуктът има няколко порта за зарядно устройство и можете да зареждате продукта и други устройства, като използвате който и да е порт.
- Когато използвате зарядно устройство, се препоръчва да използвате одобрено зарядно устройство, което гарантира ефективността на зареждане.
- Използването на източник на хранване, различен от зарядното устройство, например компютър, може да доведе до по-бавно зареждане заради по-слаб електрически ток.
- Продуктът може да се използва, докато се зарежда, но пълното зареждане на батерията може да отнеме повече време.
- По време на зареждане продуктът може да загрее. Това е нормално и не би трябвало да засегне продължителността на живота или производителността на продукта. Ако батерията се нагрее повече от обичайното, зарядното устройство може да спре да зарежда.
- Действителният капацитет (Wh) е измерен въз основа на изходния ток и напрежение на батерията. Той може да се различава от капацитета (Wh), указан върху продукта, в зависимост от условията на изходна мощност, конфигурацията на веригата на свързаното устройство и работната среда.
- Ако продуктът не се зарежда правилно, отнесете продукта и зарядното устройство до сервизен център на Samsung или оторизиран сервизен център.

## Проверка на оставащия заряд на батерията

Индикаторните лампички на батерията Ви уведомяват за оставащия заряд на батерията.

Проверете оставащия заряд на батерията, като натиснете бутона за ниво на батерията или бутона за ниво на батерията/готовност за безжично зареждане. В зависимост от оставащия заряд на батерията индикаторните лампички на батерията ще се включат и след това ще се изключат.

Оставащ заряд на батерията	Индикаторна лампичка за батерията
70 - 100%	• Четири светещи индикаторни лампички за батерията
40 - 70%	• Три светещи индикаторни лампички за батерията
20 - 40%	• Две светещи индикаторни лампички за батерията
5 - 20%	• Една светеща индикаторна лампичка за батерията
0 - 5%	• Една примигваща индикаторна лампичка за батерията



- Ако индикаторните лампички за батерията не работят правилно или се разпознават неправилно, прекъснете връзката със зарядното устройство и го свържете отново.
- Индикаторните лампички за батерията може да работят по различен начин в зависимост от устройството, свързано към продукта.

## Проверка на състоянието на безжично зареждане (ЕВ-U2510)

Проверявайте състоянието на безжично зареждане на продукта, като следите цвета на индикаторната лампичка.

Цвят	Състояние
Свети постоянно в червено	• Безжично зареждане
Свети постоянно в зелено	• Безжичното зареждане е завършено
Примигване в червено → зелено → жълто (еднократно)	• Режим на готовност за безжично зареждане



- Ако индикаторната лампичка за зареждане не работи правилно или се разпознава неправилно, разкачете от продукта устройството, което искате да заредите, и го поставете отново на продукта.
- Индикаторната лампичка за зареждане може да работи по различен начин в зависимост от устройството, което искате да заредите.



# Използване на продукта

## Устройства за зареждане

### Зареждане с кабел

- 1 Свържете единия край на USB кабела към порта за зарядното устройство на продукта. След това поставете единия край на USB кабела в многофункционалния жак на мобилното устройство.

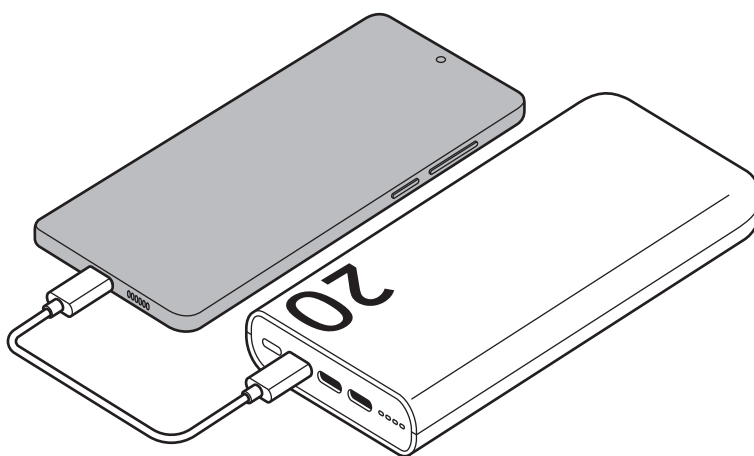

- 2 Когато мобилното устройство се зареди напълно, разкачете USB кабела от продукта и мобилното устройство.



- Ако многофункционалният жак на зарядното устройство и устройството, което искате да зарядите, е тип micro USB, използвайте USB конектор, който се продава отделно.
- Времето за зареждане може да варира в зависимост от условията на зареждане.
- За да започнете бързо зареждане, свържете устройство, което поддържа бързо зареждане, към продукта.
- Ако устройството, свързано към продукта, не се зарежда, изключете USB от продукта и го свържете отново.
- Продуктът представлява спомагателна външна батерия. То може да не зареди напълно някои устройства.
- Свържете единия край на USB кабела към порта за зарядното устройство на продукта. Разкачете устройството от продукта и след това го свържете отново.

## Безжично зареждане (EB-U2510)

Продуктът разполага с вградена бобина за безжично зареждане. Можете да зареждате устройства, които поддържат безжично зареждане.

Ако устройството, което искате да заредите, притежава екран, приблизителното време за зареждане ще бъде изписано на екрана на устройството. Приблизителното оставащо време за зареждане може да се различава от действителното време в зависимост от средата на зареждане. Действителното време за зареждане може да варира в зависимост от условията на зареждане.

- 1 Натиснете бутона за ниво на батерията/готовност за безжично зареждане.

Продуктът ще влезе в режим на готовност за безжично зареждане.

- 2 Поставете върху продукта устройството, което искате да заредите, като позиционирате бобината за безжично зареждане на устройството в центъра на подложката за зареждане на продукта. Възможно е безжичното зареждане да не работи безпроблемно при някои аксесоари или капачета. За стабилно безжично зареждане се препоръчва капакът или аксесоарът да се отделят от устройството, което искате да заредите.

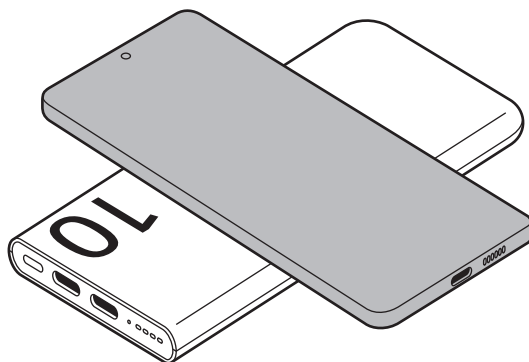

3 След като се зареди напълно, отстранете устройството от продукта.



#### **Предпазни мерки за безжично зареждане**

Ако не спазвате дадените указания, устройството може да не се зарежда правилно или да прегрее, или телефонът и картите от всякакъв вид могат да се повредят.

- Не поставяйте телефона върху продукта с кредитна карта или карта за радиочестотна идентификация (RFID) (като карта за транспорт или карта-ключ), поставена между гърба на телефона и капака на телефона.
- Не поставяйте телефона върху продукта, когато между телефона и продукта са поставени проводими материали като метални предмети и магнити.



- Ако безжичното зареждане не започне в рамките на около 1 минута, след като продуктът влезе в режим на готовност за безжично зареждане, режимът на готовност за безжично зареждане ще приключи.
- Ако използвате продукта на места със слаби мрежови сигнали, можете да изгубите мрежовото покритие.

# Бележки за използване

## Предпазни мерки за използване на продукта

Моля, прочетете това ръководство, когато използвате продукта, за да гарантирате безопасна и правилна употреба.

- Изображенията може да се различават от действителния продукт. Съдържанието подлежи на промяна без предизвестие.

### Икони за указания



**Предупреждение:** Ситуации, които могат да причинят наранявания на вас или на други



**Внимание:** Ситуации, които могат да причинят увреждане на продукта или на друго оборудване



**Бележка:** Бележки, съвети за използване или допълнителна информация

## Бележки за съдържанието на опаковката и аксесоарите

Проверете кутията на продукта за следните елементи:

- Продукт
- USB кабел
- Кратко ръководство



- Елементите, доставени с продукта, както и предлаганите аксесоари, могат да се различават в зависимост от региона или доставчика.
- Доставените елементи са предназначени само за този продукт и може да не са съвместими с други устройства.
- Външният вид и спецификациите са предмет на промяна без предизвестие.
- Можете да закупите допълнителни аксесоари от уебсайта на Samsung. Преди покупката се уверете, че са съвместими с продукта.
- Използвайте аксесоари, одобрени от Samsung. Използването на неодобрени аксесоари може да причини проблеми с производителността и неизправности, които не се покриват от гаранцията.
- Наличността на всички аксесоари подлежи на промяна изцяло в зависимост от производителите. За повече информация за наличните аксесоари се обърнете към уеб сайта на Samsung.

# Приложение

## Отстраняване на батерията

- За отстраняване на батерията трябва да се свържете с оторизиран сервизен център. За да получите инструкции за изваждането на батерията, посетете [www.samsung.com/global/ecodesign\\_energy](http://www.samsung.com/global/ecodesign_energy).
- За ваша безопасност **не трябва да опитвате да отстранявате** сами батерията. Ако батерията не се отстрани правилно, това може да причини повреда на батерията и устройството, да предизвика физическо нараняване и да направи устройството небезопасно.
- Samsung не носи отговорност за щети или загуби (независимо дали са вследствие на договор или на правонарушение, в това число и небрежност), които могат да възникнат от неточното спазване на тези предупреждения и инструкции, с изключение на случаите на смърт и физическо нараняване, предизвикани от небрежността на Samsung.

## Авторски права

Copyright © 2024 Samsung Electronics Co., Ltd.

Това ръководство е защитено от международни закони за авторски права.

Никоя част от това ръководство не може да бъде възпроизведена, разпространявана, превеждана или прехвърляна под каквато и да е форма или по какъвто и да е начин, електронен или физически, в това число фотокопиране, запис или съхранение в каквато и да е система за информационно съхранение и извличане.

## Търговски марки

- SAMSUNG и логото на SAMSUNG са регистрирани търговски марки на Samsung Electronics Co., Ltd.
- Всички други търговски марки и авторски права са собственост на съответните им собственици.

# Kako započeti

## Prikaz uređaja

### ► EB-P4520:

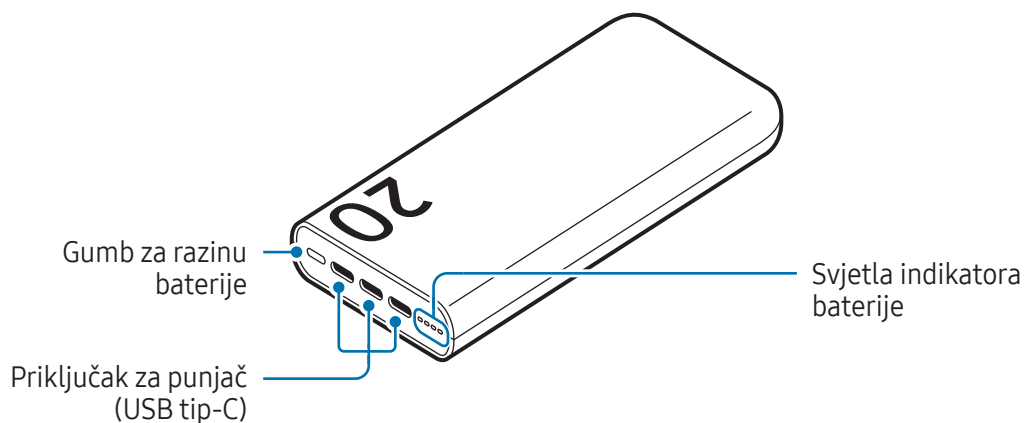

### ► EB-U2510:

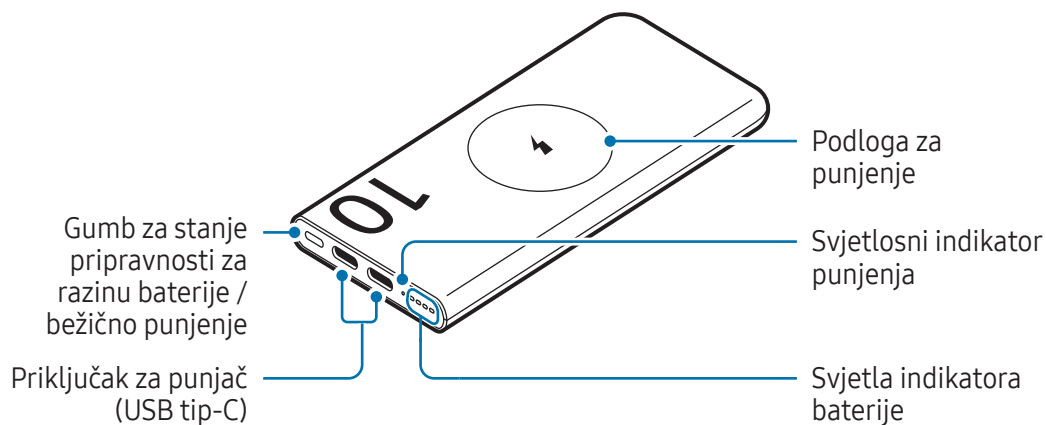



## Punjenje baterije

Prije prvog korištenja proizvoda ili nakon što se proizvod nije koristio dulje vrijeme, napunite bateriju.

### 1 Spojite proizvod na punjač.

Kada je punjač ispravno spojen na proizvod, svjetlosni indikatori baterije uključit će se i treperiti.

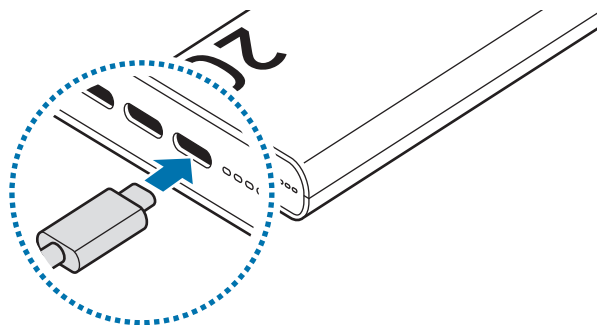

### 2 Kada je proizvod potpuno napunjen, odspojite proizvod s punjača.

## Savjeti i mjere opreza pri punjenju baterije



Koristite samo punjač i kabel koje je odobrila tvrtka Samsung posebno dizajnirane za vaš proizvod. Nekompatibilan punjač i kabel mogu uzrokovati ozbiljne ozljede ili oštećenje na proizvodu.



- Neispravno priključivanje punjača može izazvati ozbiljna oštećenja na proizvodu. Oštećenja izazvana pogrešnim rukovanjem nisu pokrivena jamstvom.
- Koristite samo USB kabel tip-C isporučen s proizvodom. Proizvod se može oštetiti ako koristite Micro USB kabel.
- Ako punite proizvod dok je priključak za punjač mokar, proizvod se može oštetiti. Temeljito osušite priključak za punjač prije punjenja proizvoda.



- Proizvod možete puniti pomoću punjača (prodaje se zasebno).
- Proizvod ima nekoliko priključaka za punjač, a proizvod i druge uređaje možete puniti s pomoću priključka koji želite.
- Kada koristite punjač, preporučuje se korištenje odobrenog punjača koji jamči učinkovitost punjenja.
- Korištenjem drugih izvora energije osim punjača, kao što je računalo, može doći do sporije brzine punjenja zbog manje količine električne struje.
- Proizvod se može koristiti tijekom punjenja, no potpuno punjenje baterije može trajati dulje.
- Tijekom punjenja proizvod se može zagrijati. To je normalno i ne bi trebalo utjecati na vijek trajanja proizvoda ili na njegovo funkcioniranje. Ako se baterija ugrije više nego što je uobičajeno, punjač može prestati puniti.
- Stvarni kapacitet (Wh) mjeri se na temelju izlazne struje i napona baterije. Može se razlikovati od kapaciteta (Wh) označenoga na proizvodu, ovisno o stanju izlazne snage, konfiguraciji strujnog kruga priključenoga uređaja te radnom okruženju.
- Ako se proizvod ne puni ispravno, odnesite proizvod i punjač u Samsungov servisni centar ili ovlašteni servisni centar.

## Provjera stanja baterije

Svjetlosni indikatori baterije obavještavaju vas o preostaloj napunjenosti baterije.

Provjerite preostalu napunjenost baterije pritiskom na gumb za razinu baterije ili gumb za stanje pripravnosti za razinu baterije / bežično punjenje. Ovisno o preostaloj napunjenosti baterije, svjetlosni indikatori baterije uključit će se, a zatim isključiti.

Stanje baterije	Svjetlo indikatora baterije
70-100%	• Četiri uključena svjetlosna indikatora baterije
40-70%	• Tri uključena svjetlosna indikatora baterije
20-40%	• Dva uključena svjetlosna indikatora baterije
5-20%	• Jedan uključeni svjetlosni indikator baterije
0-5%	• Jedan svjetlosni indikator baterije treperi



- Ako svjetlosni indikatori baterije ne rade pravilno ili nisu ispravno prepoznati, odspojite punjač i ponovno ga spojite.
- Svjetlosni indikatori baterije mogu raditi na različite načine ovisno o uređaju spojenom na proizvod.

## Provjera statusa bežičnog punjenja (EB-U2510)

Provjerite status bežičnog punjenja proizvoda tako što ćete provjeriti boju svjetlosnog indikatora.

Boja	Status
Stalno svijetli crveno	• Bežično punjenje
Stalno svijetli zeleno	• Bežično punjenje dovršeno
Trepereće crveno svjetlo → zeleno svjetlo → žuto svjetlo (jednom)	• Bežično punjenje u stanju pripravnosti



- Ako svjetlosni indikator punjenja ne radi pravilno ili nije ispravno prepoznat, odspojite uređaj koji želite puniti s proizvoda i ponovno ga stavite na proizvod.
- Svjetlosni indikator punjenja može raditi na različite načine ovisno o uređaju koji želite puniti.

# Upotreba proizvoda

## Punjenje uređaja

### Žično punjenje

- 1 Povežite jedan kraj USB kabela u priključak za punjač proizvoda. Zatim ukopčajte drugi kraj USB kabela u višenamjenski priključak mobilnog uređaja.

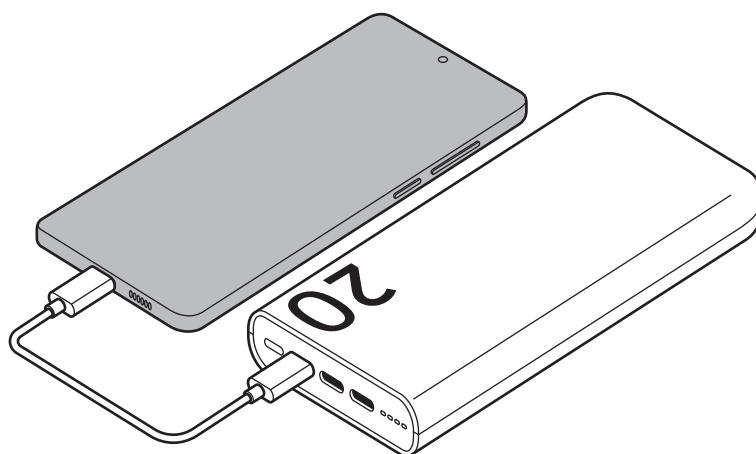

- 2 Kad se mobilni uređaj potpuno napuni, odspojite USB kabel s proizvoda i mobilnog uređaja.



- Ako je višenamjenski priključak punjača i uređaja koji želite napuniti tip Micro USB, upotrijebite USB konektor koji se prodaje zasebno.
- Vrijeme punjenja može se razlikovati ovisno o uvjetima punjenja.
- Za početak brzog punjenja uređaj koji podržava brzo punjenje spojite na proizvod.
- Ako se uređaj spojen s proizvodom ne puni, odspojite USB od proizvoda i ponovno ga spojite.
- Proizvod je pomoćna vanjska baterija. Neke uređaje možda neće u potpunosti napuniti.
- Ako je proizvod izložen ekstremno visokim ili niskim temperaturama ili dođe do problema, treperit će svjetlosni indikator baterije. Odspojite uređaj s proizvoda i ponovno ga spojite.

## Bežično punjenje (EB-U2510)

Proizvod ima ugrađenu zavojnicu za punjenje za bežično punjenje. Možete puniti uređaje koji podržavaju bežično punjenje.

Ako uređaj koji pokušavate napuniti ima zaslon, procijenjeno vrijeme punjenja bit će prikazano na zaslonu uređaja. Procijenjeno preostalo vrijeme punjenja može se razlikovati od stvarnog vremena ovisno o okruženju punjenja. Stvarno vrijeme punjenja može se razlikovati ovisno o uvjetima punjenja.

- 1 Pritisnite gumb za stanje pripravnosti za razinu baterije / bežično punjenje.  
Proizvod će ući u stanje pripravnosti za bežično punjenje.
- 2 Postavite uređaj koji želite puniti na proizvod te poravnajte zavojnicu za punjenje za bežično punjenje uređaja sa središtem podloge za punjenje proizvoda. Bežično punjenje možda neće dobro funkcionirati s određenom dodatnom opremom ili poklopcima. Za stabilno bežično punjenje preporučuje se odvojiti poklopac ili dodatnu opremu od uređaja koji želite puniti.

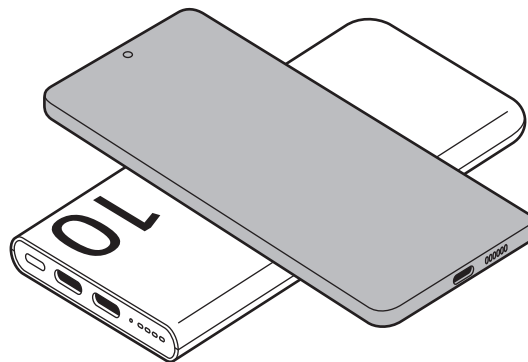

3 Nakon što se baterija u potpunosti napunila, odvojite uređaj od proizvoda.



#### **Mjere opreza za bežično punjenje**

Ako ne slijedite mjere opreza, uređaj se možda neće pravilno puniti ili se može pregrijati ili se telefon i sve kartice mogu oštetiti.

- Ne postavljajte telefon na proizvod ako se između stražnje strane telefona i poklopca telefona nalazi kreditna kartica ili kartica za identifikaciju radijske frekvencije (RFID) (poput kartice za prijevoz ili ključ kartice).
- Ne postavljajte telefon na proizvod ako se između telefona i proizvoda nalaze provodljivi materijali, kao što su metalni predmeti ili magneti.



- Ako bežično punjenje ne započne u roku od otprilike 1 minute nakon što proizvod uđe u stanje pripravnosti za bežično punjenje, prekinut će se stanje pripravnosti za bežično punjenje.
- Ako upotrebljavate proizvod na područjima sa slabim mrežnim signalima, mogli biste izgubiti prijam mreže.



# Obavijesti o korištenju

## Mjere predostrožnosti za uporabu proizvoda

Pri uporabi proizvoda pažljivo pročitajte ovaj priručnik radi sigurne i pravilne uporabe.

- Slike se mogu razlikovati od stvarnog proizvoda. Sadržaj je podložan promjeni bez prethodne obavijesti.

### Korišteni simboli

-  **Upozorenje:** situacije u kojima se vi ili druge osobe možete ozlijediti
-  **Oprez:** situacije u kojima se mogu oštetiti vaš proizvod ili druga oprema
-  **Napomena:** napomene, praktični savjeti ili dodatne informacije

## Napomene o sadržaju pakiranja i priboru

Provjerite nalaze li se u kutiji proizvoda sljedeće stavke:

- Proizvod
- USB kabel
- Kratke upute



- Stavke isporučene s proizvodom i sav dostupan dodatni pribor mogu se razlikovati ovisno o regiji i operateru.
- Isporučene stavke namijenjene su isključivo ovom proizvodu i ne moraju nužno biti kompatibilne s drugim uređajima.
- Izgled i specifikacije podložni su promjeni bez prethodne obavijesti.
- Dodatni pribor možete nabaviti putem internetske stranice tvrtke Samsung. Prije kupnje provjerite je li kompatibilan s proizvodom.
- Koristite pribor koji je odobrila tvrtka Samsung. Korištenje neodobrenog pribora može izazvati probleme i greške u radu koji nisu pokriveni jamstvom.
- Dostupnost cjelokupnog pribora podliježe promjenama i u potpunosti ovisi o proizvođačima. Za više informacija o dostupnom priboru pogledajte Samsungovu web-stranicu.



# Dodatak

## Uklanjanje baterije

- Za uklanjanje baterije kontaktirajte ovlaštenu servisnu centar. Za upute o uklanjanju baterije posjetite stranicu [www.samsung.com/global/ecodesign\\_energy](http://www.samsung.com/global/ecodesign_energy).
- Zbog vlastite sigurnosti **nemojte pokušavati ukloniti** bateriju. Ako baterija nije ispravno uklonjena, to može dovesti do oštećenja na bateriji ili uređaju, prouzročiti ozljedu i narušiti sigurnost uređaja.
- Samsung ne prihvaća odgovornost za bilo kakvo oštećenje ili gubitak (ugovorom ili deliktom, uključujući propust) koji može nastati zbog nepoštivanja ovih upozorenja i uputa, a koji se ne odnosi na smrtne posljedice ili ozljede prouzročene zbog Samsungova propusta.

## **Autorsko pravo**

Copyright © 2024 Samsung Electronics Co., Ltd.

Ovaj vodič zaštićen je međunarodnim zakonima o zaštiti autorskih prava.

Niti jedan dio ovog priručnika ne smije se reproducirati, distribuirati, prevoditi ili prenositi u bilo kojem obliku, ni na koji način, elektronički ili mehanički, uključujući fotokopiranje, snimanje ili pohranjivanje na bilo kojem mediju za pohranu informacije i sustavu dohvata podataka.

## **Zaštitni znakovi**

- SAMSUNG i SAMSUNG logotip registrirani su zaštitni znakovi Samsung Electronics Co., Ltd.
- Svi su ostali zaštitni znakovi i autorska prava vlasništvo svojih odgovarajućih vlasnika.

# Prvi koraci

## Raspored uređaja

### ► EB-P4520:

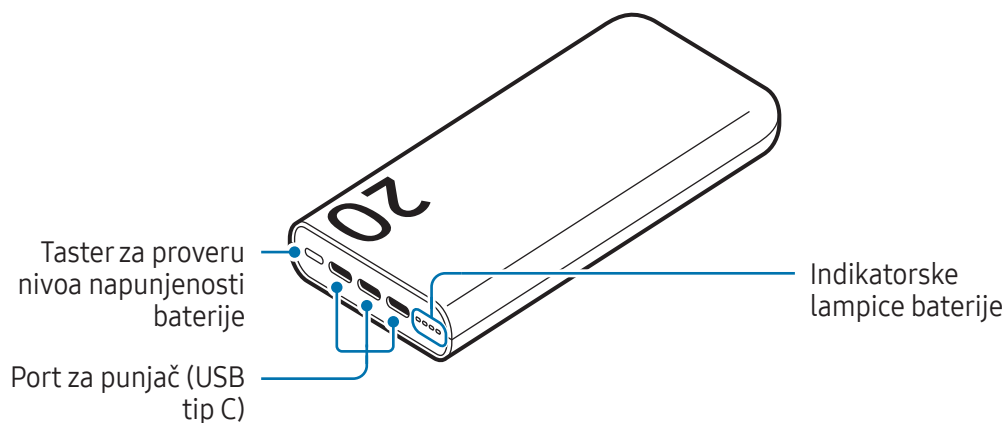

### ► EB-U2510:

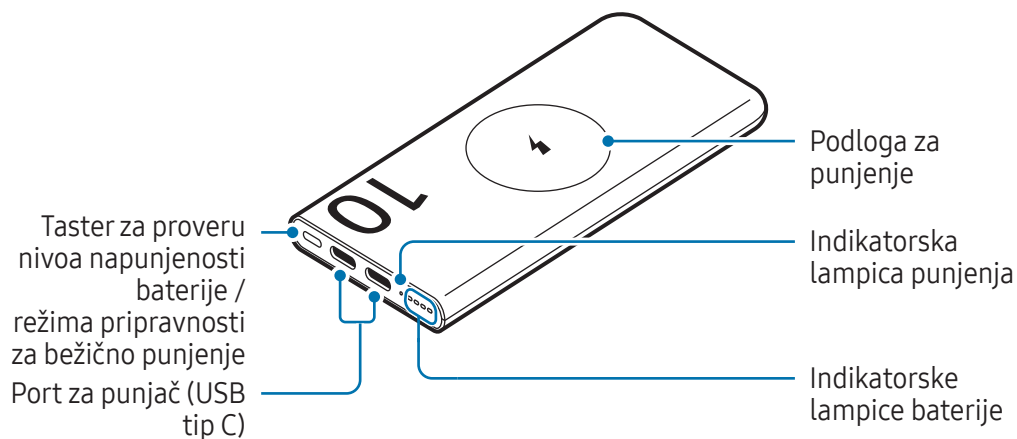

## Punjenje baterije

Napunite bateriju pre prvog korišćenja proizvoda ili kada proizvod nije duže vreme korišćen.

### 1 Povežite proizvod na punjač.

Kada je punjač ispravno povezan sa proizvodom, indikatorske lampice baterije će se uključiti i treptati.

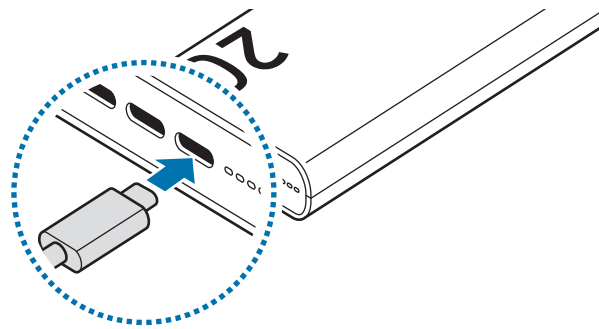

### 2 Kad je proizvod potpuno napunjen, isključite proizvod sa punjača.

## Saveti i mere opreza pri punjenju baterije



Koristite samo punjač i kabl koje je odobrila kompanija Samsung posebno dizajnirane za vaš proizvod. Nekompatibilan punjač i kabl mogu izazvati ozbiljne povrede ili oštetiti vaš proizvod.



- Nepravilno priključivanje punjača može da dovede do ozbiljnih oštećenja proizvoda. Sva šteta nastala nepravilnim korišćenjem nije pokrivena garancijom.
- Koristite samo USB kabl tip-C isporučen sa proizvodom. Proizvod se može oštetiti ako koristite mikro USB kabl.
- Ako punite proizvod dok je port za punjač vlažan, proizvod se može oštetiti. Temeljno osušite port za punjač pre punjenja proizvoda.



- Možete da puniti proizvod pomoću punjača (prodaje se zasebno).
- Proizvod ima nekoliko portova za punjač i možete puniti proizvod i druge uređaje koristeći bilo koji priključak koji vam je potreban.
- Kada koristite punjač, preporučuje se da koristite odobreni punjač koji garantuje performanse punjenja.
- Korišćenje izvora napajanja koji nije punjač, kao npr. računar, može da dovede do sporijeg punjenja zbog slabije struje.
- Proizvod može da se koristi dok se puni, ali će se tako produžiti vreme do napunjenosti baterije.
- Dok ga puniti, proizvod može da se zagreje. Ovo je uobičajeno i ne bi trebalo da utiče na životni vek ili rad proizvoda. Ukoliko se baterija zagreje više od uobičajenog, punjač može da prekine punjenje.
- Stvarni kapacitet (Wh) se meri na osnovu izlazne struje i napona baterije. Može da se razlikuje od kapaciteta (Wh) navedenog na proizvodu, u zavisnosti od uslova izlaza struje, konfiguracije strujnog kola povezanog uređaja i radnog okruženja.
- Ako se proizvod ne puni na odgovarajući način, odnesite proizvod i punjač u servisni centar kompanije Samsung ili ovlašćeni servisni centar.

## Provera napunjenosti baterije

Indikatorske lampice baterije vas obavješavaju o preostaloj napunjenosti baterije.

Proverite preostali kapacitet baterije pritiskajući taster za proveru nivoa napunjenosti baterije ili taster za proveru nivoa napunjenosti baterije / režima pripravnosti za bežično punjenje. U zavisnosti od preostalog kapaciteta baterije, indikatorske lampice baterije će se upaliti, a zatim ugasi.

Preostala napunjenost baterije	Indikatorska lampica baterije
70–100%	• Četiri indikatorske lampice baterije upaljene
40–70%	• Tri indikatorske lampice baterije upaljene
20–40%	• Dve indikatorske lampice baterije upaljene
5–20%	• Jedna indikatorska lampica baterije upaljena
0–5%	• Jedna indikatorska lampica baterije treperi



- Ako indikatorske lampice baterije ne rade na odgovarajući način ili nisu prepoznate na odgovarajući način, odvojite punjač pa ga ponovo povežite.
- Indikatorske lampice baterije mogu da rade drugačije, u zavisnosti od uređaja povezanog na proizvod.

## Provera statusa bežičnog punjenja (EB-U2510)

Proverite status bežičnog punjenja proizvoda tako što ćete proveriti boju indikatorske lampice.

Boja	Status
Neprestano crvena	• Bežično punjenje
Neprestano zelena	• Bežično punjenje završeno
Treperi crvena → zelena → žuta (jednom)	• Stanje pripravnosti bežičnog punjenja



- Ako indikatorska lampica punjenja ne radi na odgovarajući način ili nije prepoznata na odgovarajući način, odvojite uređaj koji želite da puniti sa proizvoda i ponovo ga stavite na proizvod.
- Indikatorska lampica punjenja može da radi drugačije, u zavisnosti od uređaja koji želite da puniti.

# Upotreba proizvoda

## Punjenje uređaja

### Kablovsko punjenje

- 1 Povežite jedan kraj USB kabla sa portom za punjač proizvoda. Zatim uključite drugi kraj USB kabla u višenamenski konektor mobilnog uređaja.

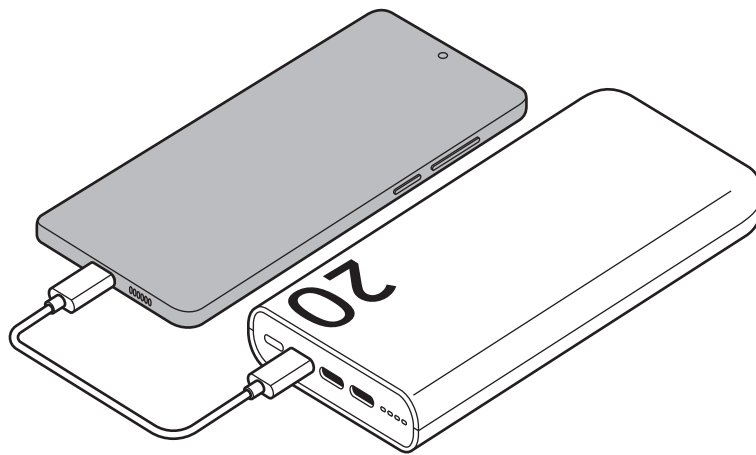

- 2 Kada se mobilni uređaj napuni do kraja, odvojite USB kabl od proizvoda i mobilnog uređaja.



- Ako je višenamenski konektor punjača i uređaj koji želite da punite mikro USB tip, koristite USB konektor koji se prodaje zasebno.
- Vreme punjenja može da varira u zavisnosti od uslova punjenja.
- Da biste počeli sa brzim punjenjem, povežite uređaj koji podržava brzo punjenje sa proizvodom.
- Ako se uređaj povezan sa proizvodom ne puni, odvojite USB od proizvoda i ponovo ga povežite.
- Proizvod je pomoćna spoljna baterija. Možda neće u potpunosti puniti neke uređaje.
- Ako se proizvod izloži izuzetno visokim ili niskim temperaturama ili dođe do greške, treperiće indikatorske lampice baterije. Odvojite uređaj od proizvoda, a zatim ga ponovo povežite.

## Bežično punjenje (EB-U2510)

Proizvod ima ugrađen kalem za bežično punjenje. Možete puniti uređaje koji podržavaju bežično punjenje.

Ako uređaj koji pokušavate da napunite ima ekran, procenjeno vreme punjenja pojaviće se na ekranu uređaja. Procenjeno preostalo vreme punjenja može se razlikovati od stvarnog vremena u zavisnosti od okruženja u kojem se puni. Stvarno vreme punjenja može da varira u zavisnosti od uslova punjenja.

- 1 Pritisnite taster za proveru nivoa napunjenosti baterije / režima pripravnosti za bežično punjenje. Proizvod ulazi u režim pripravnosti za bežično punjenje.
- 2 Postavite uređaj koji želite da puniti na proizvod, tako što ćete poravnati bežični kalem za punjenje uređaja sa središtem podloge za punjenje proizvoda. Bežično punjenje možda neće raditi glatko sa nekom dodatnom opremom ili futrolama. Za stabilno bežično punjenje, preporučuje se da skinete futrolu ili dodatnu opremu sa uređaja koji želite da puniti.

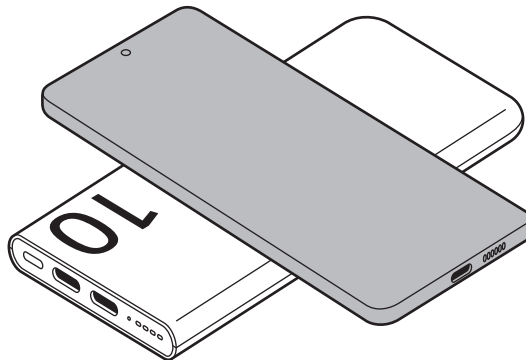



3 Nakon što se uređaj u potpunosti napuni, isključite ga sa proizvoda.



#### **Mere predostrožnosti za bežično punjenje**

Ako ne poštujete mere predostrožnosti, uređaj se možda neće pravilno puniti ili se može pregrijati, ili se telefon i kartice mogu oštetiti.

- Nemojte stavljati telefon na proizvod sa kreditnom karticom ili karticom za identifikaciju radiofrekvencije (RFID) (kao što je kartica za prevoz ili kartica za otključavanje) postavljenom između zadnjeg dela telefona i futrole telefona.
- Nemojte stavljati telefon na proizvod kada su provodni materijali, kao što su metalni predmeti i magneti, postavljeni između telefona i proizvoda.



- Ako bežično punjenje ne započne u roku od oko 1 minut nakon što proizvod uđe u režim pripravnosti za bežično punjenje, režim pripravnosti za bežično punjenje će se završiti.
- Ako koristite proizvod tamo gde su slabi signali mreže, možda ćete izgubiti prijem mreže.



# Napomene o upotrebi

## Mere predostrožnosti za upotrebu proizvoda

Pročitajte ovaj priručnik kada koristite proizvod kako biste bili sigurni da ga koristite na bezbedan i ispravan način.

- Slike mogu odstupati od stvarnog proizvoda. Sadržaj je podložan promenama bez prethodnog obaveštenja.

### Ikonice sa uputstvima

-  **Upozorenje:** Situacije koje mogu kod vas ili drugih da izazovu telesne povrede
-  **Oprez:** Situacije koje mogu da izazovu oštećenja na proizvodu ili drugoj opremi
-  **Obaveštenje:** Napomene, saveti za korišćenje ili dodatne informacije

## Napomene o sadržaju pakovanja i priboru

Proverite da li se u kutiji proizvoda nalaze sledeće stavke:

- Proizvod
- USB kabl
- Kratko uputstvo za upotrebu



- Stavke koje se isporučuju sa proizvodom i dostupni dodatni pribor se mogu razlikovati u zavisnosti od regiona ili dobavljača.
- Priložene stavke su dizajnirane isključivo za ovaj proizvod i možda neće biti kompatibilne sa drugim uređajima.
- Izgledi i specifikacije su podložne promenama bez prethodnog obaveštenja.
- Možete da kupite dodatnu prateću opremu na internet stranici kompanije Samsung. Pre kupovine se uverite da je dodatna oprema kompatibilna sa proizvodom.
- Koristite prateću opremu koju je odobrila kompanija Samsung. Korišćenje neodobrene prateće opreme može da izazove probleme u radu i kvarove koje ne pokriva garancija.
- Dostupnost prateće opreme je podložna promenama, što u potpunosti zavisi od kompanija koje je proizvode. Za više informacija o dostupnoj pratećoj opremi, idite na veb-sajt kompanije Samsung.

# Dodatak

## Uklanjanje baterije

- Da biste uklonili bateriju, obratite se ovlašćenom servisnom centru. Da biste dobili uputstva za uklanjanje baterije, idite na [www.samsung.com/global/ecodesign\\_energy](http://www.samsung.com/global/ecodesign_energy).
- Radi vaše bezbednosti **ne smete da pokušate sami da uklonite** bateriju. Ako baterija nije pravilno uklonjena, može doći do oštećenja baterije i uređaja, telesnih povreda i dovesti do toga da uređaj nije bezbedan.
- Kompanija Samsung ne prihvata odgovornost za bilo kakvu štetu ili gubitak (bilo po ugovoru ili deliktu, uključujući nemar) koji može da nastane usled nedoslednog poštovanja ovih upozorenja i uputstva, osim smrti ili telesne povrede prouzrokovane nemarom kompanije Samsung.

## **Autorska prava**

Copyright © 2024 Samsung Electronics Co., Ltd.

Ovaj priručnik je zaštićen međunarodnim zakonima o autorskim pravima.

Nijedan deo ovog priručnika se ne sme reprodukovati, distribuirati, prevoditi niti prenositi ni u jednom obliku niti bilo kojim putem, elektronskim niti mehaničkim, što podrazumeva fotokopiranje, snimanje i skladištenje u okviru bilo kog skladišta informacija i sistema za preuzimanje.

## **Trgovačke marke**

- SAMSUNG i SAMSUNG logotip predstavljaju registrovane žigove kompanije Samsung Electronics Co., Ltd.
- Sve ostale trgovačke marke i autorska prava su vlasništvo njihovih vlasnika.

# Começar

## Descrição do dispositivo

### ► EB-P4520:

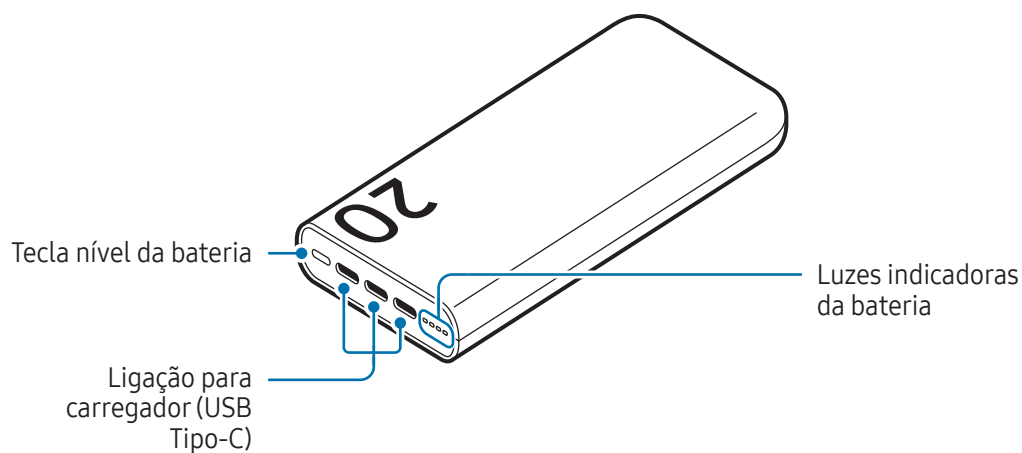

### ► EB-U2510:

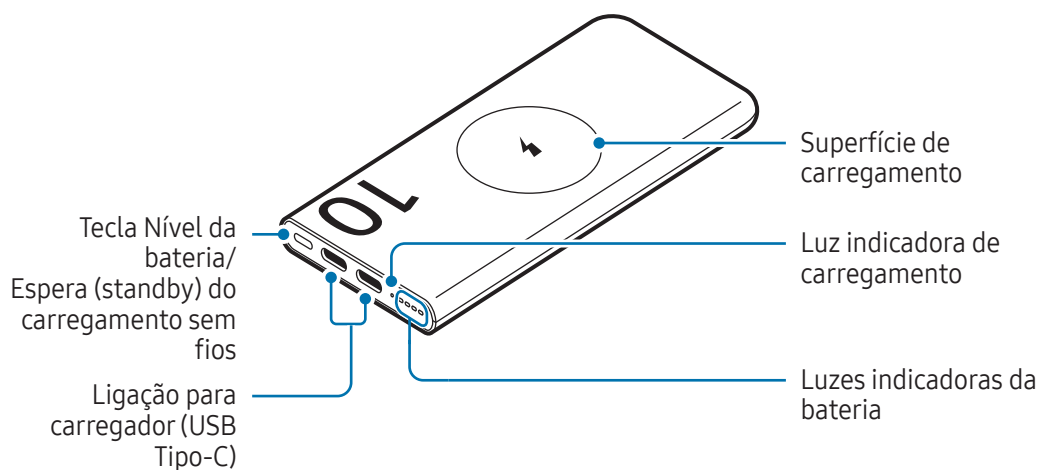

## Carregar a bateria

Carregue a bateria antes de usar o produto pela primeira vez ou quando o produto não for usado por longos períodos.

### 1 Ligue o produto a um carregador.

Quando o carregador estiver corretamente ligado ao produto, as luzes indicadoras da bateria irão ligar e piscar.

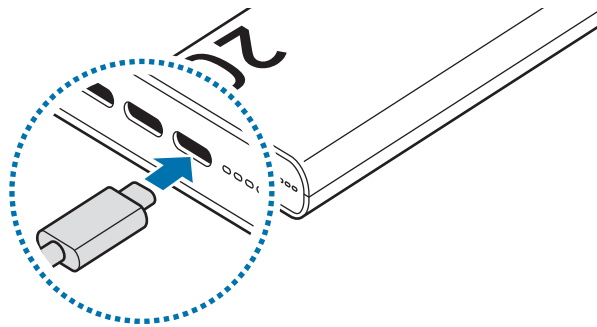

### 2 Quando o produto estiver totalmente carregado, desligue-o do carregador.

## Sugestões e precauções de carregamento da bateria



Utilize apenas carregadores e cabos aprovados pela Samsung que tenham sido especificamente concebidos para o seu produto. A utilização de carregadores e cabos incompatíveis pode causar ferimentos graves ou danificar o seu produto.



- A ligação incorreta do carregador pode causar danos graves no produto. Todos os danos causados por utilização incorreta não estão cobertos pela garantia.
- Utilize apenas o cabo USB Tipo-C fornecido com o produto. O produto pode danificar-se se utilizar o cabo Micro USB.
- Se carregar o produto enquanto a ligação para carregador estiver molhada, o produto pode ficar danificado. Seque bem a ligação para carregador antes de carregar o produto.



- Pode carregar o produto utilizando o carregador (vendido em separado).
- O produto tem várias ligações para carregador e pode carregá-lo e outros produtos utilizando qualquer uma das ligações para carregador.
- Quando utilizar um carregador, recomendamos que utilize um carregador aprovado que garanta o desempenho de carregamento.
- Utilizar outra fonte de energia que não o carregador, tal como um computador, poderá aumentar o tempo de carregamento uma vez que a corrente elétrica é mais fraca.
- O produto pode ser utilizado enquanto carrega, mas poderá demorar mais tempo para carregar totalmente a bateria.
- Enquanto carrega, o produto poderá aquecer. Isso é normal e não deverá afetar a vida nem o desempenho do produto. Se a bateria aquecer mais do que é normal, o carregador poderá parar de carregar.
- A capacidade real (Wh) é medida com base na corrente de saída e voltagem da bateria. Poderá ser diferente da capacidade (Wh) indicada no produto, dependendo da condição de saída da energia, da configuração do circuito do dispositivo ligado e do ambiente de operação.
- Se o produto não estiver a carregar corretamente, leve-o e ao carregador a um Centro de Assistência Samsung ou a um centro de assistência autorizado.



## Verificar a energia restante da bateria

As luzes indicadoras da bateria informam-no da quantidade de bateria restante.

Verifique a energia restante da bateria ao premir a tecla Nível da bateria ou a tecla Nível da bateria/Espera (standby) do carregamento sem fios. Dependendo da energia restante da bateria, as luzes indicadoras da bateria irão ligar-se e depois desligar-se.

Energia restante da bateria	Luz indicadora da bateria
70 – 100%	• Quatro luzes indicadoras da bateria acesas
40 – 70%	• Três luzes indicadoras da bateria acesas
20 – 40%	• Duas luzes indicadoras da bateria acesas
5 – 20%	• Uma luz indicadora da bateria acesa
0 – 5%	• Uma luz indicadora da bateria a piscar



- Se as luzes indicadoras da bateria não funcionarem corretamente ou não forem reconhecidas corretamente, desligue o carregador e volte a ligá-lo.
- As luzes indicadoras da bateria poderão funcionar de forma diferente dependendo do dispositivo ligado ao produto.

## Verificar o estado do carregamento sem fios (EB-U2510)

Verifique o estado do carregamento sem fios do produto ao olhar para a cor da luz indicadora.

Cor	Estado
Continuamente em vermelho	• Carregamento sem fios
Continuamente em verde	• Carregamento sem fios concluído
A piscar vermelho → verde → amarelo (uma vez)	• Modo standby do carregamento sem fios



- Se a luz indicadora de carregamento não funcionar corretamente ou não for reconhecida corretamente, desligue o dispositivo que quer carregar do produto e coloque-o no produto novamente.
- A luz indicadora de carregamento poderá funcionar de forma diferente dependendo do dispositivo que quer carregar.

# Utilizar o produto

## Carregar dispositivos

### Carregamento por cabo

- 1 Ligue um terminal do cabo USB na ligação para carregador do produto. Depois, ligue o outro terminal do cabo USB na porta multifunções do dispositivo.

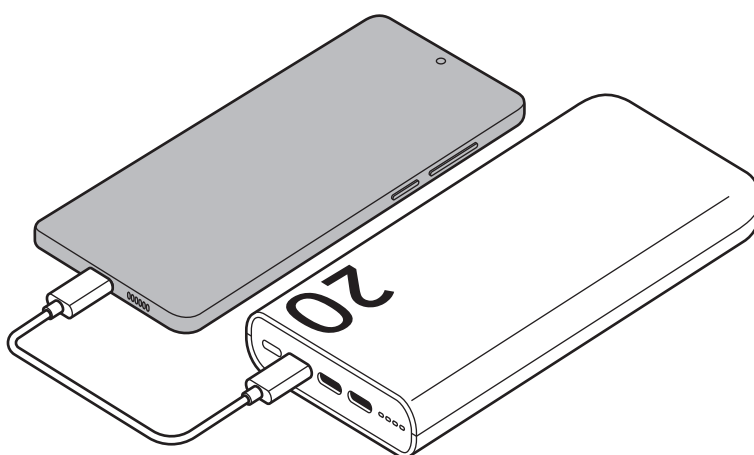

- 2 Quando o dispositivo móvel estiver totalmente carregado, desligue o cabo USB do produto e do dispositivo móvel.



- Se a porta multifunções do carregador e o dispositivo que pretende carregar forem do tipo micro USB, utilize um conector USB que é vendido à parte.
- O tempo de carregamento pode variar dependendo das condições de carregamento.
- Para iniciar o carregamento rápido, ligue um dispositivo compatível com carregamento rápido ao produto.
- Se o dispositivo ligado ao produto não estiver a carregar, desligue o cabo USB do produto e volte a ligá-lo.
- O produto é uma bateria externa auxiliar. Poderá não carregar alguns dispositivos na totalidade.
- Se o produto for exposto a temperaturas extremamente quentes ou frias ou se ocorrer um problema, as luzes indicadoras da bateria irão piscar. Desligue o dispositivo do produto e volte a ligá-lo.

## Carregamento sem fios (EB-U2510)

O produto tem uma área integrada de carregamento sem fios. Pode carregar dispositivos que suportem o carregamento sem fios.

Se o dispositivo que está a tentar carregar tiver um ecrã, o tempo estimado de carregamento irá aparecer no ecrã do dispositivo. O tempo de carregamento estimado restante poderá ser diferente do tempo real dependendo do ambiente de carregamento. O tempo de carregamento real pode variar dependendo das condições de carregamento.

- 1 Prima a tecla Nível da bateria/Espera (standby) do carregamento sem fios.  
O produto irá entrar no modo de espera (standby) do carregamento sem fios.
- 2 Coloque o dispositivo que quer carregar no produto, alinhando a área de carregamento sem fios do dispositivo com o centro da superfície de carregamento do produto. O carregamento sem fios pode não funcionar corretamente com determinados acessórios ou capas. Para um carregamento sem fios estável, recomendamos separar a capa ou acessório do dispositivo que pretende carregar.

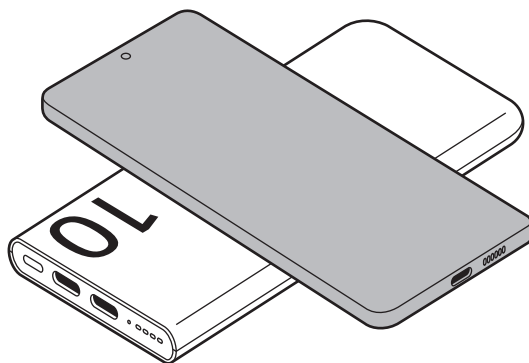

3 Depois de totalmente carregado, separe o dispositivo do produto.



#### **Precauções para carregamento sem fios**

Se não seguir as precauções, o dispositivo pode não carregar corretamente, sobreaquecer ou o telemóvel e os cartões podem ficar danificados.

- Não coloque o telemóvel no produto com um cartão de crédito ou cartão de identificação por radiofrequências (RFID) (tal como um cartão de transporte ou cartão eletrónico) entre a parte de trás do telemóvel e a capa do mesmo.
- Não coloque o telemóvel no produto se materiais condutores, como objetos de metal ou ímanes, estiverem entre o telemóvel e o produto.



- Caso o carregamento sem fios não inicie dentro de aproximadamente 1 minuto após o produto entrar no modo de espera (standby) do carregamento sem fios, o modo de espera (standby) do carregamento sem fios irá terminar.
- Se utilizar o produto em áreas com sinal de rede fraco, poderá perder a receção de rede.



# Informações de utilização

## Precauções na utilização do produto

Leia atentamente o presente guia quando utilizar o produto para assegurar uma utilização segura e correta.

- As imagens poderão ter um aspeto diferente em relação ao próprio produto. O conteúdo está sujeito a alterações sem qualquer aviso prévio.

### Ícones indicadores

-  **Atenção:** situações possíveis de causar ferimentos em si ou noutras pessoas
-  **Cuidado:** situações possíveis de causar danos no seu produto ou noutro equipamento
-  **Informação:** notas, dicas de utilização ou informação adicional

## Notas sobre o conteúdo da embalagem e acessórios

Verifique se na embalagem estão todos estes itens:

- Produto
- Cabo USB
- Manual de consulta rápida



- Os itens fornecidos com o produto e quaisquer acessórios disponíveis podem variar dependendo da sua região ou operadora.
- Os itens fornecidos foram concebidos apenas para este produto, pelo que poderão ser incompatíveis com outros dispositivos.
- A aparência e as especificações podem ser alteradas sem qualquer aviso prévio.
- Poderá adquirir acessórios adicionais para o seu dispositivo na página web da Samsung. Certifique-se de que são compatíveis com o produto antes de os adquirir.
- Utilize acessórios recomendados pela Samsung. O mau funcionamento causado pelo uso de acessórios não aprovados não é coberto pelo serviço de garantia.
- A disponibilidade de todos os acessórios está sujeita a alteração dependendo inteiramente das empresas que os fabricam. Para mais informação sobre a disponibilidade dos acessórios, consulte a página web da Samsung.

# Anexo

## Retirar a bateria

- Para remover a bateria, contacte um centro de assistência autorizado. Para instruções sobre a remoção da bateria, visite [www.samsung.com/global/ecodesign\\_energy](http://www.samsung.com/global/ecodesign_energy)
- Para a sua segurança, **não tente remover** a bateria. Se a bateria não for removida corretamente, poderá danificá-la e ao dispositivo, causar ferimentos em si ou tornar o dispositivo pouco seguro.
- A Samsung não se responsabiliza por quaisquer danos ou perdas (seja por contrato ou dano, incluindo negligência) que podem surgir pelo facto de não seguir à risca estes avisos e instruções, além de morte ou ferimentos pessoais causados por negligência da Samsung.

## Copyright

Copyright © 2024 Samsung Electronics Co., Ltd.

Este manual está protegido pelas leis internacionais de copyright.

Nenhuma parte deste guia pode ser reproduzida, traduzida ou transmitida de maneira alguma, nem por nenhum meio, eletrônico ou mecânico, incluindo fotocópia, gravação ou armazenada em armazenamento de informação ou sistema de obtenção.

## Marcas Registadas

- SAMSUNG e o logótipo SAMSUNG são marcas registadas da Samsung Electronics Co., Ltd.
- Todas as outras marcas registadas e copyrights são propriedade dos seus respetivos proprietários.



# Darba sākšana

## Ierīces izkārtojums

### ► EB-P4520:

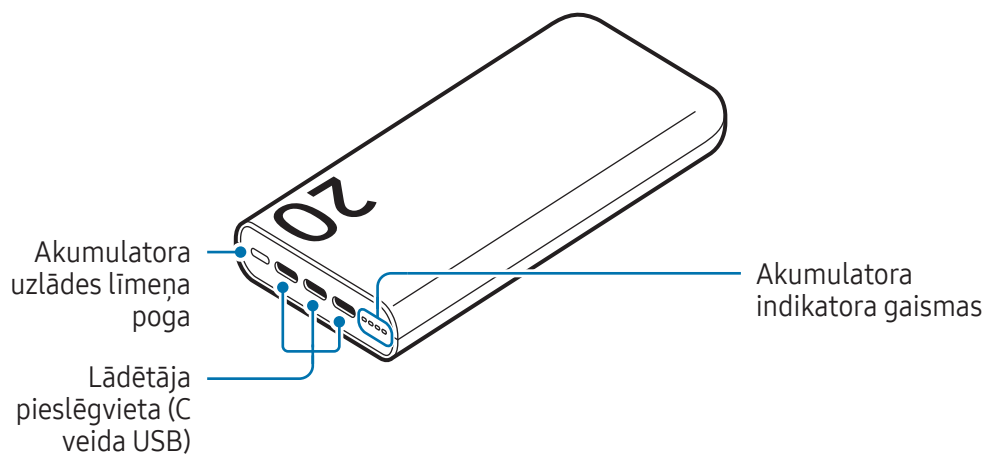

### ► EB-U2510:

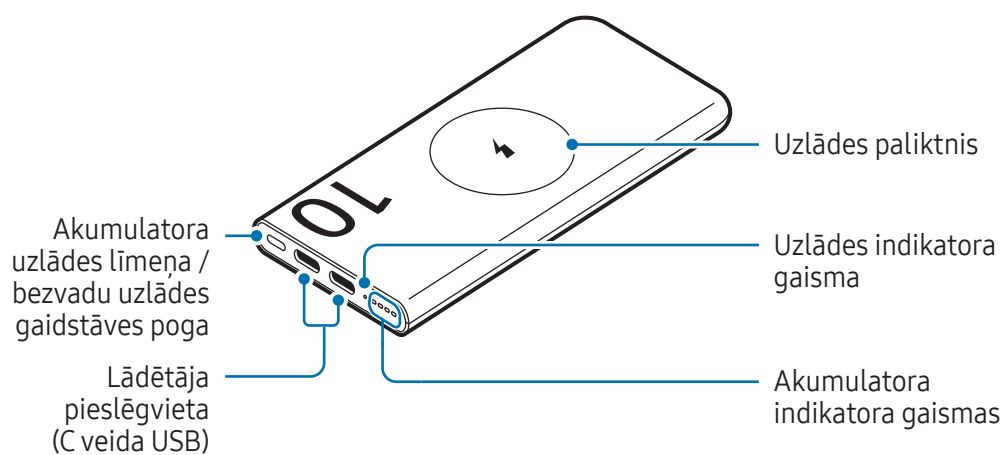

## Akumulatora uzlāde

Uzlādējiet akumulatoru pirms produkta pirmās lietošanas reizes vai tad, kad produkts nav ilgstoši lietots.

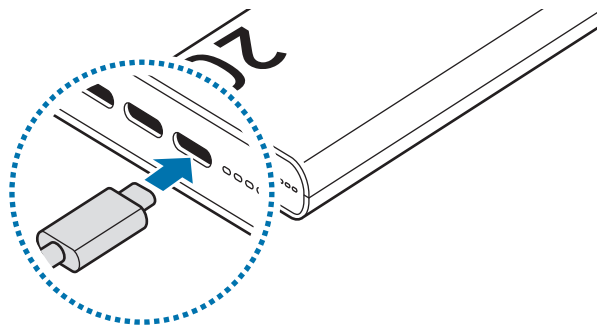

### 1 Pievienojiet produktu lādētājam.

Kad lādētājs ir pareizi savienots ar produktu, akumulatora indikatora gaismas iedegas un sāk mirgot.



### 2 Kad produkts ir pilnībā uzlādēts, atvienojiet produktu no lādētāja.

## Padomi un piesardzības pasākumi, veicot akumulatora uzlādi

-  Izmantojiet tikai Samsung apstiprinātus lādētājus un vadus, kas ir speciāli paredzēti jūsu produktam. Lietojot nesaderīgu lādētāju vai vadu, var nopietni savainoties vai produkts var tikt bojāts.
- 
  - Pievienojot lādētāju nepareizi, var rasties būtiski produkta bojājumi. Garantija nesedz nepareizas ierīces lietošanas rezultātā radušos bojājumus.
  - Izmantojiet tikai C veida USB kabeli, kas ir iekļauts produkta komplektācijā. Produkts var tikt bojāts, ja izmantosiet mikro USB kabeli.
  - Ja lādēsiet produktu, kamēr lādētāja pieslēgvietā ir mitra, produkts var tikt bojāts. Pirms produkta uzlādes, rūpīgi nosusiniet lādētāja pieslēgvietu.



- Produktu var uzlādēt, izmantojot lādētāju (iegādājams atsevišķi).
- Produktam ir vairākas lādētāja pieslēgvietas, un produktu un citas ierīces varat uzlādēt, izmantojot nepieciešamo pieslēgvietu.
- Kad izmantojat lādētāju, ieteicams izmantot apstiprinātu lādētāju, kas garantē uzlādes veikspēju.
- Izmantojot lādētāja vietā citu strāvas avotu, piemēram, datoru, uzlādes ātrums var samazināties mazākas elektriskās strāvas dēļ.
- Produktu var lietot arī tā uzlādes laikā, taču tad būs nepieciešams ilgāks laiks, lai pilnībā uzlādētu akumulatoru.
- Uzlādes laikā produkts var sakarst. Tas ir normāli, un tam nevajadzētu ietekmēt produkta kalpošanas laiku vai veikspēju. Ja akumulators uzkarst vairāk nekā parasti, lādētājs var pārstāt veikt uzlādi.
- Faktiskā ietilpība (Wh) tiek mērīta, pamatojoties uz akumulatora izejas strāvu un spriegumu. Tā var atšķirties no ietilpības (Wh), kas norādīta uz produkta, atkarībā no izejas strāvas stāvokļa, savienotās ierīces shēmas konfigurācijas un darbības vides.
- Ja produkts neuzlādējas pareizi, nogādājiet produktu un lādētāju Samsung servisa centrā vai pilnvarotā servisa centrā.

## Atlikušās akumulatora enerģijas pārbaudīšana

Akumulatora indikatora gaismas informē jūs par atlikušo akumulatora enerģiju.

Pārbaudiet atlikušo akumulatora enerģiju, nospiežot akumulatora uzlādes līmeņa pogu vai akumulatora uzlādes līmeņa / bezvadu uzlādes gaidstāves pogu. Atkarībā no atlikušās akumulatora enerģijas, akumulatora indikatora gaismas ieslēdzas un tad izslēdzas.

Atlikusī akumulatora enerģija	Akumulatora indikatora gaisma
70–100%	• Deg četras akumulatora indikatora gaismas
40–70%	• Deg trīs akumulatora indikatora gaismas
20–40%	• Deg divas akumulatora indikatora gaismas
5–20%	• Deg viena akumulatora indikatora gaisma
0–5%	• Mirgo viena akumulatora indikatora gaisma



- Ja akumulatora indikatora gaismas nedarbojas pareizi vai netiek atpazītas pareizi, atvienojiet lādētāju un pievienojiet to vēlreiz.
- Akumulatora indikatora gaismas var darboties atšķirīgi atkarībā no produktam pievienotās ierīces.

## Bezvadu uzlādes statusa pārbaude (EB-U2510)

Pārbaudiet produkta bezvadu uzlādes statusu, aplūkojot indikatora gaismas krāsu.

Krāsa	Statuss
Deg sarkanā krāsā	• Bezvadu uzlāde
Nepārtraukti deg zaļā krāsā	• Bezvadu uzlāde pabeigta
Mirgo sarkana → zaļa → dzeltena (vienreiz)	• Bezvadu uzlādes gaidīšanas režīms



- Ja uzlādes indikatora gaisma nedarbojas pareizi vai tiek atpazīts nepareizi, atvienojiet ierīci, kuru vēlaties uzlādēt, no produkta un vēlreiz uzlieciet to uz produkta.
- Uzlādes indikatora gaisma var darboties atšķirīgi atkarībā no ierīces, kuru vēlaties uzlādēt.

# Produkta lietošana

## Ierīču lādēšana

### Uzlāde ar vadu savienojumu

- 1 Savienojiet vienu USB kabeļa galu ar produkta lādētāja pieslēgvietu. Pēc tam iespraudiet otru USB kabeļa galu mobilās ierīces daudzfunkcionālajā kontaktligzdā.

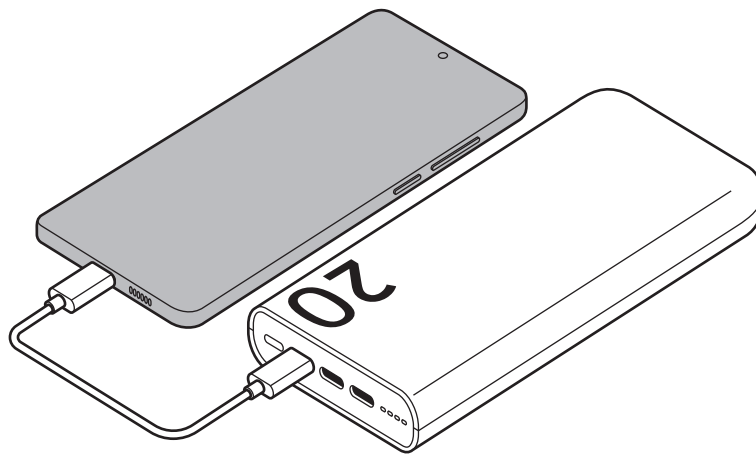

- 2 Kad mobilā ierīce ir pilnībā uzlādēta, atvienojiet USB kabeli no produkta un mobilās ierīces.



- Ja lādētāja un ierīces, kuru vēlaties uzlādēt, daudzfunkcionālā kontaktligzda ir mikro USB tipa, izmantojiet atsevišķi iegādājamo USB savienotāju.
- Uzlādes laiks var atšķirties atkarībā no uzlādes apstākļiem.
- Lai sāktu ātro uzlādi, pievienojiet produktam ierīci, kas atbalsta ātro uzlādi.
- Ja ierīce, kas savienota ar produktu, nelādējas, atvienojiet USB no produkta un savienojiet atkārtoti.
- Produkts ir ārējs akumulators. Tas var pilnībā neuzlādēt dažas ierīces.
- Ja produkts ir pakļauts ārkārtīgi augstai vai zema temperatūrai vai rodas problēma, mirgo akumulatora indikatora gaisma. Atvienojiet ierīci no produkta un savienojiet atkārtoti.

## Bezvadu uzlāde (EB-U2510)

Produktā ir iebūvēta bezvadu uzlādes spole. Ar to var uzlādēt ierīces, kas atbalsta bezvadu uzlādi.

Ja ierīcei, kuru mēģināt uzlādēt, ir ekrāns, ierīces ekrānā tiks parādīts aptuvenais uzlādes laiks.

Aprēķinātais atlikušais uzlādes laiks var atšķirties no faktiskā laika atkarībā no uzlādes vides. Faktiskais uzlādes laiks var atšķirties atkarībā no uzlādes apstākļiem.

- 1 Nospiediet akumulatora uzlādes līmeņa / bezvadu uzlādes gaidstāves pogu.  
Produkts pāries bezvadu uzlādes gaidstāves režīmā.
- 2 Novietojiet uz produkta ierīci, kuru vēlaties uzlādēt, savienojot ierīces bezvadu uzlādes spoli ar produkta uzlādes paliktņa vidusdaļu. Bezvadu uzlāde var nedarboties vienmērīgi ar noteiktiem ierīces piederumiem vai vākiem. Lai nodrošinātu stabilu bezvadu uzlādi, ieteicams atdalīt vāku vai piederumu no ierīces, kuru vēlaties uzlādēt.

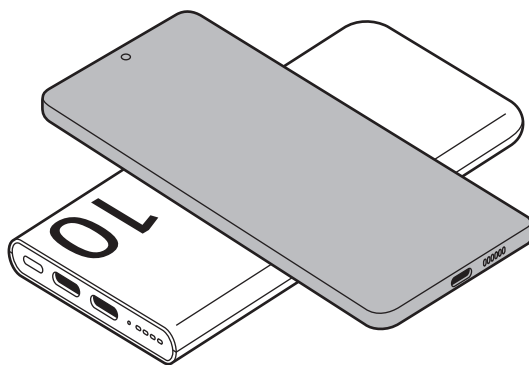

3 Pēc pilnīgas uzlādes atdaliet ierīci no produkta.



#### **Piesardzības pasākumi attiecībā uz bezvadu uzlādi**

Ja neievērosit piesardzības pasākumus, ierīce, iespējams, netiks pietiekami labi uzlādēta vai varētu pārkarst, kā arī tuvumā esošais tālrunis vai kartes varētu tikt sabojātas.

- Nelieciet tālruni lādēties uz produkta, ja starp tālruni un tālruņa vāku atrodas kredītkarte vai radiofrekvenču identifikācijas (RFID) karte (piemēram, transporta talons vai atslēgas karte).
- Nenovietojiet tālruni uz produkta, ja starp tālruni un produktu atrodas tādi strāvu vadoši materiāli kā metāla priekšmeti un magnēti.



- Ja bezvadu uzlāde nesāksies aptuveni 1 minūtes laikā pēc tam, kad produkts pārgāja bezvadu uzlādes gaidstāves režīmā, bezvadu uzlādes gaidstāves režīms tiks pārtraukts.
- Ja jūs izmantojat produktu vietās ar vāju tīkla signālu, tīkls var netikt uztverts.



# Paziņojumi par lietošanu

## Piesardzības pasākumi, lietojot produktu

Produkta ekspluatācijas lietošanas laikā izlasiet šo pamācību, lai nodrošinātu pareizu un drošu produkta lietošanu.

- Attēli vizuāli var atšķirties no faktiskā izstrādājuma. Saturs var tikt mainīts bez iepriekšēja brīdinājuma.

### Norādījumu ikonas

-  **Brīdinājums:** situācijas, kuru rezultātā var nodarīt kaitējumu sev vai citiem
-  **Uzmanību:** situācijas, kuru rezultātā var nodarīt kaitējumu jūsu produktam vai citām iekārtām
-  **Paziņojums:** piezīmes, lietošanas padomi vai papildu informācija



## Piezīmes par iepakojuma saturu un piederumiem

Pārbaudiet, vai ierīces komplektācijā ir šādi priekšmeti:

- Produkts
- USB kabelis
- Īsā lietošanas pamācība



- Ar produktu apgādātie vienumi un jebkādi citi aksesuāri var atšķirties atkarībā no reģiona vai pārvadātāja.
- Piegādātie piederumi ir paredzēti tikai šim produktam un var nebūt saderīgi ar citām ierīcēm.
- Izstrādājuma dizains un specifikācijas var tikt mainīti bez iepriekšēja brīdinājuma.
- Jūs varat iegādāties papildu piederumus Samsung tīmekļa vietnē. Pirms piederuma iegādes pārliedzinieties par tā saderību ar produktu.
- Izmantojiet Samsung apstiprinātos piederumus. Neapstiprinātu piederumu lietošana var izraisīt darbības problēmas un darbības traucējumus, kurus nesedz garantija.
- Visu palīgierīču pieejamība var mainīties, un tas ir pilnībā atkarīgs no ražošanas uzņēmumiem. Lai iegūtu plašāku informāciju par pieejamajiem piederumiem, skatiet Samsung tīmekļa vietni.

# Pielikums

## Akumulatora noņemšana

- Lai izņemtu akumulatoru, sazinieties ar pilnvarotu servisa centru. Lai saņemtu akumulatora izņemšanas norādījumus, lūdzu, apmeklējiet vietni [www.samsung.com/global/ecodesign\\_energy](http://www.samsung.com/global/ecodesign_energy).
- Jūsu drošībai **nemēģiniet izņemt** akumulatoru pats. Ja akumulators netiek pareizi izņemts, tas var izraisīt akumulatora un ierīces bojājumus, ievainojumus un padarīt ierīci nedrošu lietošanai.
- Samsung neuzņemas atbildību par kaitējumu un zaudējumiem (saistībā ar līguma noteikumiem vai deliktu, tostarp nolaidību), kas varētu rasties, ja netiek precīzi ievēroti šie brīdinājumi un norādījumi, izņemot nāvi vai miesas bojājumus, ja tie radušies Samsung nolaidības dēļ.

## **Autortiesības**

Autortiesības © 2024 Samsung Electronics Co., Ltd.

Šī rokasgrāmata ir aizsargāta saskaņā ar starptautisko autortiesību aizsardzības likumdošanu.

Nevienu no šīs pamācības daļām nedrīkst pavairot, izplatīt, tulkot vai nodot tālāk jebkādā formā vai veidā, elektroniskā vai mehāniskā, ieskaitot fotokopiju vai ierakstu izveidi un uzglabāšanu jebkādā informācijas glabāšanas un izgūšanas sistēmā.

## **Preču zīmes**

- SAMSUNG un SAMSUNG logotips ir Samsung Electronics Co., Ltd. reģistrētas preču zīmes.
- Visas preču zīmes un autortiesības ir to attiecīgo īpašnieku īpašums.

# Pradžia

## Prietaiso išvaizda

### ► EB-P4520:

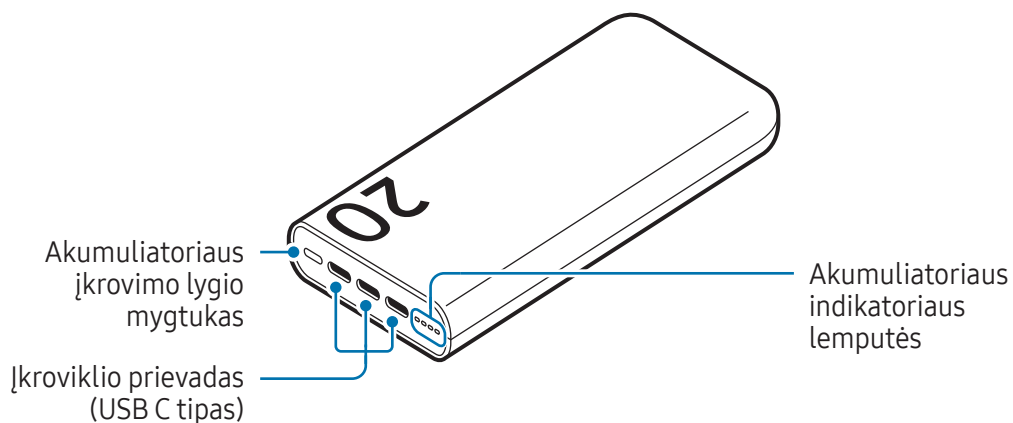

### ► EB-U2510:

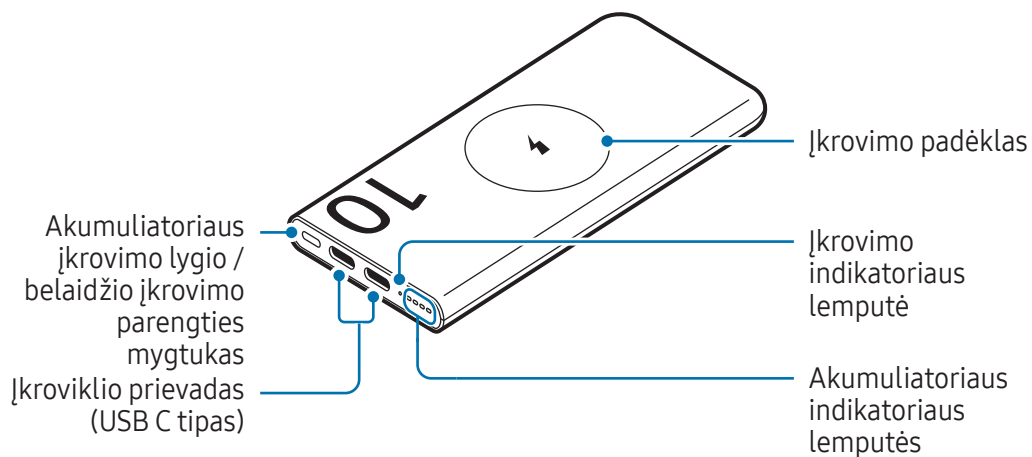

## Akumulatoriaus įkrovimas

Prieš naudodamiesi gaminiu pirmą kartą arba tuomet, kai gaminys ilgą laiką nebuvo naudojama, įkraukite akumuliatorių.

### 1 Prijunkite gaminį prie įkroviklio.

Kai įkroviklis tinkamai prijungtas prie gaminio, akumulatoriaus indikatorius lemputės įsijungia ir mirksi.

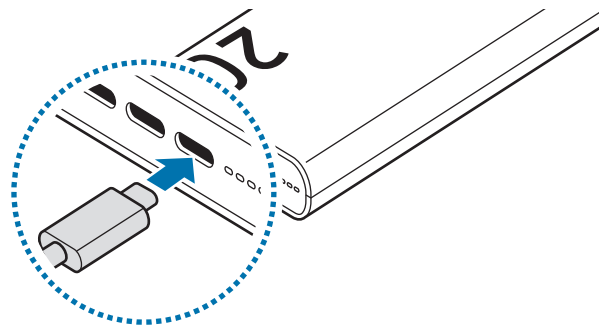

### 2 Kai gaminys iki galo įkraunamas, atjunkite gaminį nuo įkroviklio.

## Akumulatoriaus įkrovimo patarimai ir atsargumo priemonės

- ⚠️ Naudokite tik „Samsung“ patvirtintą įkroviklį ir laidą, specialiai skirtą jūsų gaminiui. Dėl nesuderinamo įkroviklio ir laido galite sunkiai susižaloti arba gali sugesti gaminys.
- ⚠️
  - Neteisingai prijungdami įkroviklį galite smarkiai sugadinti gaminį. Bet kokiems dėl neteisingo naudojimo kilusiems pažeidimams nėra teikiama garantija.
  - Naudokite tik USB C tipo laidą, tiekiamą kartu su gaminiu. Naudodami „Micro USB“ laidą, galite sugadinti gaminį.
  - Kraudami gaminį, kai įkroviklio prievadas yra šlapias, galite sugadinti gaminį. Prieš kraudami gaminį gerai išdžiovinkite įkroviklio prievadą.



- Galite įkrauti gaminį naudodamiesi įkrovikliu (parduodamas atskirai).
- Gaminyje yra keli įkroviklio prievadai. Gaminį ir kitus prietaisus galite įkrauti naudodami bet kurį prievadą.
- Naudojant įkroviklį ir siekiant užtikrinti tinkamą įkrovimą, rekomenduojama naudoti patvirtintą įkroviklį.
- Naudojant kitokį nei įkroviklis maitinimo šaltinį, pvz.: kompiuterį, įkrovimas gali būti lėtesnis dėl silpnesnės elektros srovės.
- Kraunamą gaminį galite naudoti, tačiau dėl to akumulatorius ilgiau krausis.
- Kraunamas gaminys gali įkaisti. Tai įprastas reiškinys ir jis neturėtų trumpinti gaminio naudojimo ar veikimo laiko. Jei akumulatorius įkaista labiau nei įprastai, įkroviklis gali nustoti krauti.
- Faktinė talpa (Wh) matuojama remiantis akumulatoriaus išėjimo srove ir įtampa. Ji gali skirtis nuo ant gaminio nurodytos talpos (Wh), priklausomai nuo atiduodamosios galios būsenos, prijungto prietaiso grandinės konfigūracijos ir darbo aplinkos.
- Jeigu gaminys įkraunamas netinkamai, nuneškite gaminį ir įkroviklį į „Samsung“ techninio aptarnavimo centrą arba įgaliojantį techninės priežiūros centrą.

## Akumulatoriaus likutinės įkrovos tikrinimas

Akumulatoriaus indikatoriaus lemputės praneša apie likusią akumulatoriaus energiją.

Patikrinkite likusią akumulatoriaus įkrovą paspausdami akumulatoriaus įkrovimo lygio mygtuką arba akumulatoriaus įkrovimo lygio / belaidžio įkrovimo parengties mygtuką. Akumulatoriaus indikatoriaus lemputės įsijungs ir išsijungs pagal likusią akumulatoriaus energiją.

Akumulatoriaus likutinė įkrova	Akumulatoriaus indikatoriaus lemputė
70–100 %	• Šviečia keturios akumulatoriaus indikatoriaus lemputės
40–70 %	• Šviečia trys akumulatoriaus indikatoriaus lemputės
20–40 %	• Šviečia dvi akumulatoriaus indikatoriaus lemputės
5–20 %	• Šviečia viena akumulatoriaus indikatoriaus lemputė
0–5 %	• Mirksi viena akumulatoriaus indikatoriaus lemputė



- Jei akumulatoriaus indikatoriaus lemputės tinkamai neveikia arba yra netinkamai atpažįstamos, atjunkite įkroviklį ir prijunkite iš naujo.
- Akumulatoriaus indikatoriaus lemputės gali veikti skirtingai, priklausomai nuo prie gaminio prijungto prietaiso.

## Belaidžio įkrovimo būsenos tikrinimas (EB-U2510)

Sužinokite gaminio belaidžio įkrovimo būseną pažiūrėdami į indikatoriaus lemputės spalvą.

Spalva	Būsena
Nuolatos dega raudona lemputė	• Belaidis įkrovimas
Nuolatos dega žalia lemputė	• Belaidis įkrovimas baigtas
Mirksi raudonai → žaliai → geltonai (vieną kartą)	• Belaidžio įkrovimo budėjimo režimas



- Jei įkrovimo indikatoriaus lemputė tinkamai neveikia arba nėra tinkamai atpažįstama, atjunkite norimą įkrauti prietaisą nuo gaminio ir prijunkite iš naujo.
- Įkrovimo indikatoriaus lemputė gali veikti skirtingai, priklausomai nuo norimo įkrauti prietaiso.

# Gaminio naudojimas

## Prietaisų įkrovimas

### Laidinis įkrovimas

- 1 Prijunkite vieną USB laido galą prie gaminio įkroviklio prievado. Tuomet įkiškite kitą USB laido galą į mobiliojo prietaiso universaliąją jungtį.

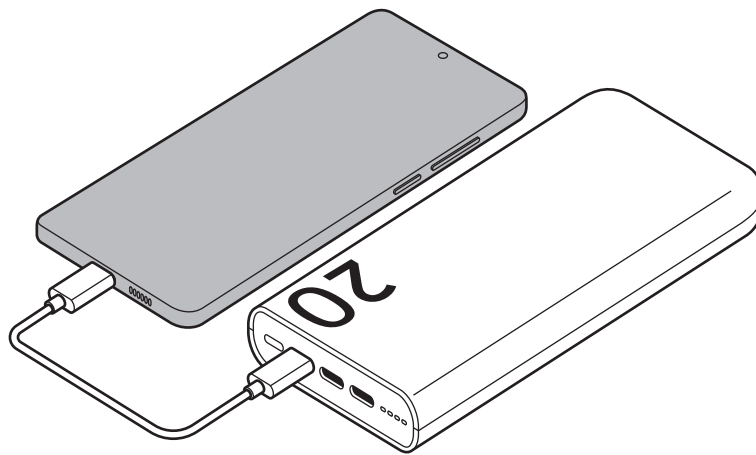

- 2 Kai mobilusis prietaisas bus pilnai įkrautas, atjunkite USB laidą nuo gaminio ir mobiliojo prietaiso.



- Jei įkroviklio universali jungtis ir norimas įkrauti prietaisas yra „micro USB“ tipo, naudokite atskirai parduodamą USB jungtį.
- Įkrovimo laikas gali skirtis priklausomai nuo įkrovimo sąlygų.
- Norėdami pradėti greitąjį įkrovimą, prijunkite greitojo įkrovimo funkciją palaikantį prietaisą prie gaminio.
- Jei prie gaminio prijungtas prietaisas nekraunamas, atjunkite USB nuo gaminio ir prijunkite iš naujo.
- Gaminys yra atsarginis išorinis akumuliatorius. Jis gali nepilnai įkrauti kai kuriuos prietaisus.
- Jei gaminys veikiamas itin aukštos arba žemos temperatūros arba iškyla problema, mirksės akumuliatoriaus indikatorius lemputės. Atjunkite prietaisą nuo gaminio ir prijunkite iš naujo.



## Belaidis įkrovimas (EB-U2510)

Gaminyje yra įmontuota belaidžio įkrovimo ritė. Galite įkrauti prietaisus, kuriuos galima įkrauti belaidžiu būdu.

Jei norimame įkrauti prietaise yra ekranas, apskaičiuota įkrovimo trukmė bus parodyta ekrane. Apskaičiuota likusi įkrovimo trukmė gali skirtis nuo faktinės trukmės dėl įkrovimo aplinkos. Faktinė įkrovimo trukmė gali skirtis dėl įkrovimo sąlygų.

- 1 Paspauskite akumuliatoriaus įkrovimo lygio / belaidžio įkrovimo parengties mygtuką. Gaminyje bus įjungtas belaidžio įkrovimo parengties režimas.
- 2 Padėkite norimą įkrauto prietaisą ant gaminio, sulygiuokite prietaiso belaidžio įkrovimo ritę su gaminio įkrovimo padėklo viduriu. Naudojant tam tikrus prietaiso priedus ar dangtelius, belaidžio įkrovimo funkcija gali tinkamai neveikti. Siekiant stabilaus belaidžio įkrovimo, rekomenduojama nuo norimo įkrauti prietaiso nuimti dangtelį arba priedą.

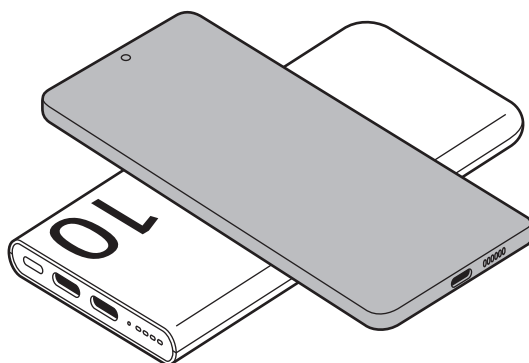

### 3 Visiškai įkrovę, atjunkite prietaisą nuo gaminio.



#### **Su belaidžiu įkrovimu susijusios atsargumo priemonės**

Jei nepaisysite atsargumo priemonių, prietaisas gali tinkamai nesikrauti arba perkaisti, arba telefonas ir kortelės gali sugesti.

- Nedėkite telefono ant gaminio, jei tarp telefono užpakalinės pusės ir jo dangtelio yra kredito kortelė arba atpažinimo radijo dažniu (RFID) kortelė (pvz.: viešojo transporto kortelė arba kortelė-raktas).
- Nedėkite telefono ant gaminio, jei tarp telefono ir gaminio yra laidininkų, pvz.: metalinių daiktų ir magnetų.



- Jei belaidis įkrovimas nepradedamas per maždaug 1 min. po to, kai gaminyje įjungiamas belaidžio įkrovimo parengties režimas, belaidžio įkrovimo parengties režimas išjungiamas.
- Jeigu naudojate gaminį vietose, kuriose yra silpni tinklo signalai, gali nutrūkti tinklo signalų gavimas.



# Naudojimo pastabos

## Atsargumo priemonės naudojant gaminį

Kad saugiai ir tinkamai naudotumėtės gaminiu, perskaitykite šį vadovą.

- Paveikslėlių išvaizda gali skirtis nuo tikrojo gaminio. Turinys gali keistis be išankstinio įspėjimo.

### Instrukcijų piktogramos

-  Įspėjimas: atvejai, kai galite susižaloti ar sužaloti kitus
-  Perspėjimas: atvejai, kai galite sugadinti gaminį ar kitą įrangą
-  Atkreipkite dėmesį į: pastabas, naudojimo patarimus ar papildomą informaciją

## Pastabos dėl pakuotės turinio ir priedų

Patikrinkite, ar produkto dėžėje yra šie daiktai:

- Gaminys
- USB laidas
- Trumpasis darbo pradžios vadovas



- Su gaminiu teikiami daiktai ir bet kokie galimi priedai gali skirtis priklausomai nuo regiono ar paslaugų tiekėjo.
- Kartu teikiami daiktai skirti tik šiam gaminiui ir gali būti nesuderinami su kitais prietaisais.
- Išvaizda ir specifikacijos gali keistis be išankstinio įspėjimo.
- Papildomų priedų galite įsigyti „Samsung“ svetainėje. Prieš įsigydami įsitikinkite, kad jie suderinami su gaminiu.
- Naudokite „Samsung“ patvirtintus priedus. Nepatvirtintų priedų naudojimas gali sukelti veikimo sutrikimus, kuriems garantija negalioja.
- Tai, ar bet kuris iš priedų yra galimas, priklauso tik nuo juos gaminančių įmonių. Norėdami daugiau informacijos apie galimus priedus, žr. „Samsung“ svetainėje.

# Priedas

## Akumulatoriaus išėmimas

- Norėdami išimti akumuliatorių, susisieki su įgaliotu aptarnavimo centru. Norėdami gauti akumulatoriaus išėmimo instrukcijas, apsilankykite [www.samsung.com/global/ecodesign\\_energy](http://www.samsung.com/global/ecodesign_energy).
- Savo pačių saugumui **nebandykite išimti** akumulatoriaus patys. Netinkamai išėmus akumuliatorių, gali būti pažeistas akumulatorius arba prietaisas, susižeisti žmogus ir prietaisas gali tapti nesaugiu naudoti.
- „Samsung“ neprisiima atsakomybės už žalą arba nuostolius (susijusiu su sutartimi arba deliktu, įskaitant neapdairumą), atsiradusius dėl netikslaus šių įspėjimų ir instrukcijų laikymosi, išskyrus mirtį ir sužeidimus dėl „Samsung“ neapdairumo.

## **Autoriaus teisės**

Autorių teisės © 2024 m., „Samsung Electronics Co., Ltd.“

Šis vadovas saugomas pagal tarptautinius autoriaus teisių įstatymus.

Jokios šio vadovo dalies negalima perkurti, platinti, versti arba persiųsti bet kokia forma ir bet koku būdu: elektroniniu ar mechaniniu, įskaitant fotokopijavimą, įrašymą arba saugojimą bet kokiose informacijos laikymo ir gavimo sistemose.

## **Prekių ženklai**

- SAMSUNG ir SAMSUNG logotipas yra registruotieji „Samsung Electronics Co., Ltd.“ prekės ženklai.
- Visi kiti prekių ženklai ir autorių teisės priklauso jų savininkams.

# Alustamine

## Seadme osad

### ► EB-P4520:

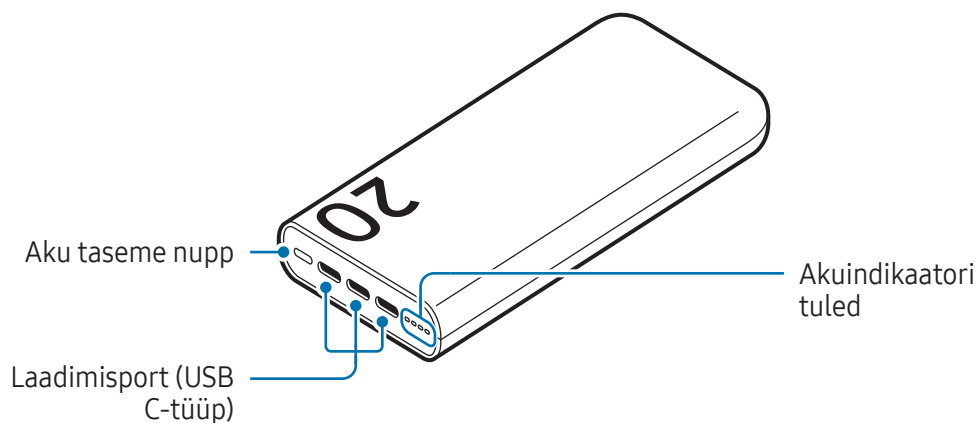

### ► EB-U2510:

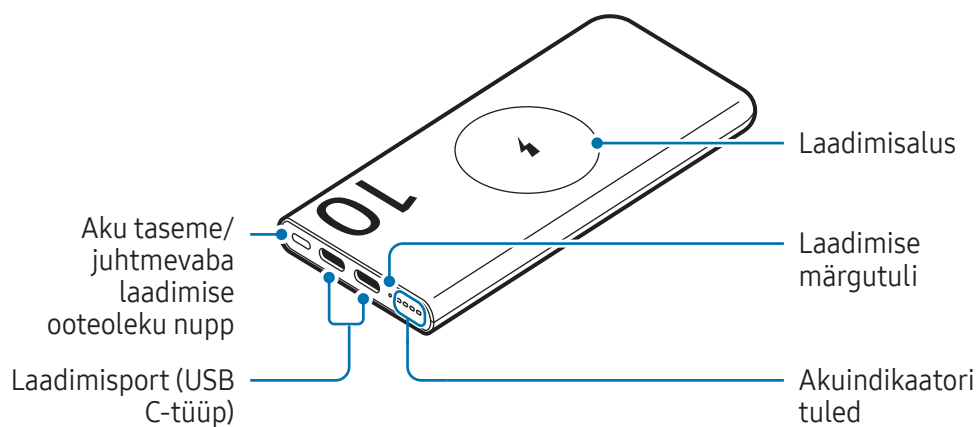

## Aku laadimine

Laadige aku enne toote esmakordset kasutamist või kui toodet ei ole pikka aega kasutatud.

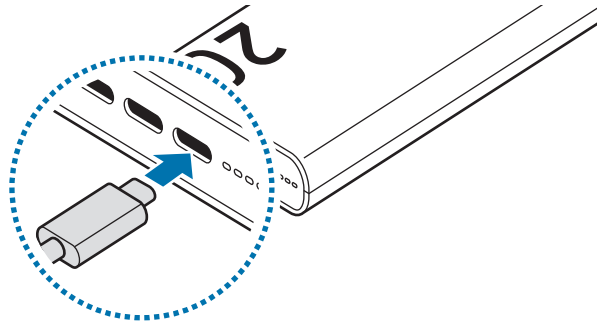

### 1 Ühendage toode laaduriga.

Kui laadur on tootega õigesti ühendatud, lähevad akuindikaatori tuled põlema ja vilguvad.



### 2 Kui toode on täis laetud, eemaldage toode laaduri küljest.

## Nõuandeid ja hoiatusi aku laadimise kohta

-  Kasutage ainult Samsungi heaks kiidetud laadurit ja kaablit, mis on mõeldud teie toote jaoks. Sobimatu laadur ja kaabel võivad põhjustada tõsiseid vigastusi või teie toote rikkuda.
- 
  - Laaduri valesti ühendamine võib tootele tõsiseid kahjustusi põhjustada. Väärkasutusest tingitud kahjustusi garantii ei kata.
  - Kasutage ainult tootega kaasas olevat C-tüüpi USB-kaablit. Toode võib kahjustada saada, kui mikro-USB-kaablit kasutate.
  - Kui laete toodet sel ajal, kui laadimisport on märg, võib toode kahjustada saada. Kuivatage laadimisport korralikult, enne kui toodet laete.





- Saate toodet laadida laaduri abil (müüakse eraldi).
- Tootel on mitu laadimisporti ja saate toodet ning muid seadmeid laadida, kasutades ükskõik millist vajalikku porti.
- Laaduri kasutamisel on soovitatav kasutada heakskiidetud laadurit, mis tagab laadimise õige jõudluse.
- Kui kasutate peale laaduri mõnda teist toiteallikat, näiteks arvutit, võib see tuua kaasa aeglasema laadimise, mida põhjustab madalam elektrivool.
- Toodet saab laadimise ajal kasutada, kuid siis võib aku täitumine kauem aega võtta.
- Toode võib laadimise ajal kuumaks minna. See on normaalne ega tohiks toote kasutusiga ega toimimist mõjutada. Kui aku kuumeneb tavapärasest rohkem, võib laadimine katkeda.
- Tegelikku võimsust (Wh) mõõdetakse aku väljundvoolu ja pinge põhjal. See võib erineda tootele märgitud võimsusest (Wh) sõltuvalt väljundvõimsuse seisundist, ühendatud seadme konfiguratsioonist ja töökeskkonnast.
- Kui toode ei lae õigesti, tooge toode ja laadur Samsungi teeninduskeskusesse või volitatud teeninduskeskusesse.

## Olemaoleva akutoite kontrollimine

Allesoleva akutaseme kohta annavad teavet akuindikaatori tuled.

Kontrollige allesolevat akutaset, vajutades aku taseme nuppu või aku taseme/juhtmevaba laadimise ooteoleku nuppu. Allesolevast akutasemest olenevalt lülituvad akuindikaatori tuled sisse ja seejärel välja.

Allesolev aku tase	Akuindikaatori tuli
70–100%	• Neli akuindikaatori tuld põlevad
40–70%	• Kolm akuindikaatori tuld põlevad
20–40%	• Kaks akuindikaatori tuld põlevad
5–20%	• Üks akuindikaatori tuli põleb
0–5%	• Üks akuindikaatori tuli vilgub



- Kui akuindikaatori tuled ei toimi korralikult või tuvastatakse vääralt, eemaldage laadur ja ühendage see uuesti.
- Akuindikaatori tuled võivad tootega ühendatud seadmest olenevalt teisiti töötada.

## Juhtmevaba laadimise oleku kontrollimine (EB-U2510)

Kontrollige toote juhtmevaba laadimise olekut, vaadates indikaatori tule värvust.

Värvus	Olek
Pidevalt punane tuli	• Juhtmevaba laadimine
Pidevalt roheline tuli	• Juhtmevaba laadimine on lõpetatud
Vilkuv punane → roheline → kollane (ühe korra)	• Juhtmevaba laadimise ooterežiim



- Kui laadimise märgutuli ei toimi korralikult või tuvastatakse vääralt, eemaldage seade, mida laadida soovite, tootest ja asetage see siis uuesti tootele.
- Laadimise märgutuli võib olenevalt seadmest, mida laadida soovite, erinevalt toimida.

# Toote kasutamine

## Seadmete laadimine

### Juhtmega laadimine

- 1 Ühendage USB-kaabli üks ots toote laadimisporti. Seejärel ühendage USB-kaabli teine ots mobiilseadme mitmeotstarbelisse pesa.

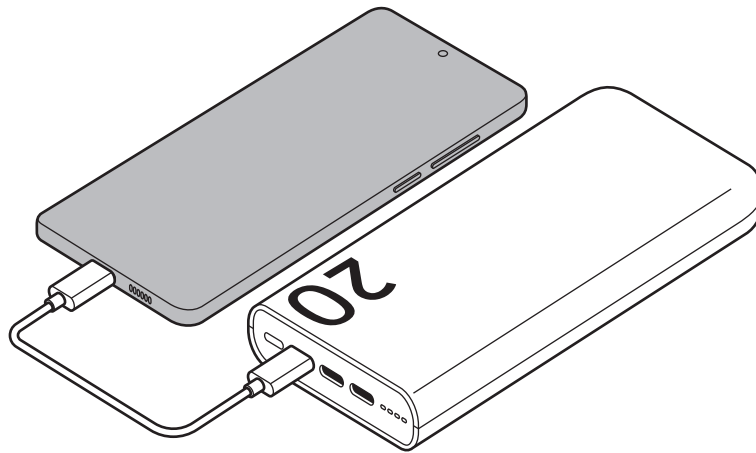

- 2 Kui mobiilseade on täielikult laetud, ühendage USB-kaabel toote ja mobiilseadme küljest lahti.



- Kui laaduri ja seadme, mida laadida soovite, mitmeotstarbeline pesa on mikro-USB-tüüpi, kasutage eraldi müüdatavat USB-konnektorit.
- Laadimisaeg võib laadimistingimustest sõltuvalt varieeruda.
- Kiirlaadimise alustamiseks ühendage kiirlaadimist toetav seade tootega.
- Kui tootega ühendatud seade ei lae, ühendage USB toote küljest lahti ja ühendage see tagasi.
- Toode on täiendav väline aku. See ei pruugi mõnesid seadmeid täielikult laadida.
- Kui toode puutub kokku väga kuumade või külmade temperatuuridega või ilmneb probleem, hakkavad neli akuindikaatori tuld vilkuma. Ühendage seade tootest lahti ja seejärel ühendage see uuesti.

## Juhtmevaba laadimine (EB-U2510)

Tootel on sisseehitatud juhtmevaba laadimismähis. Saate laadida seadmeid, mis toetavad juhtmevaba laadimist.

Kui seadmel, mida laadida soovite, on ekraan, kuvatakse hinnanguline laadimisaeg seadme ekraanil. Hinnanguline laadimise lõpuni jäänud aeg võib laadimiskeskonnast olenevalt tegelikust ajast erineda. Tegelik laadimisaeg võib laadimistingimustest sõltuvalt varieeruda.

- 1 Vajutage aku taseme/juhtmevaba laadimise ooteoleku nuppu.  
Toode lülitub juhtmevaba laadimise ooteoleku režiimi.
- 2 Asetage seade, mida laadida soovite, tootele, joondades seadme juhtmevaba laadimismähise toote laadimisaluse keskkohaga. Juhtmevaba laadimine ei pruugi teatud seadmetarvikute või -katetega sujuvalt toimida. Stabiilse juhtmevaba laadimise jaoks soovitame eemaldada kate või tarvik seadme küljest, mida laadida soovite.

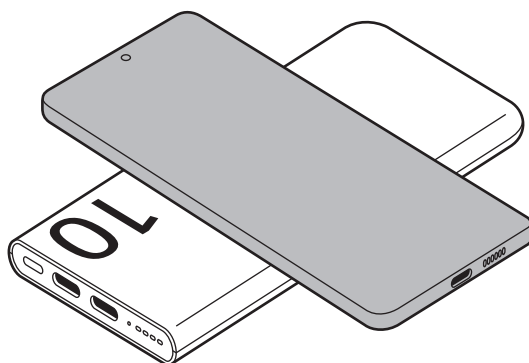

### 3 Peale täielikku täislaadimist eraldage seade tootest.



#### **Juhtmevaba laadimise ettevaatusabinõud**

Kui te ettevaatusabinõusid ei järgi, ei pruugi seade korralikult laadida ja võib üle kuumeneda ning telefon ja kaardid võivad kahjustuda.

- Ärge pange telefoni tootele nii, et telefoni tagakülje ja telefoni katte vahele jääks pangakaart või raadiosagedusliku identifitseerimise (RFID) kaart (nagu transpordikaart või võtmekaart).
- Ärge pange telefoni tootele, kui telefoni ja toote vahele jäävad voolu juhtivad materjalid, nagu metallobjektid ja magnetid.



- Kui juhtmevaba laadimine ei alga umbes ühe minuti jooksul pärast seda, kui toode juhtmevaba laadimise ooteoleku režiimi lülitub, siis juhtmevaba laadimise ooteoleku režiim lõpeb.
- Kui kasutate toodet piirkonnas, kus võrgusignaal on nõrk, võib võrguside ära kaduda.

# Kasutamise märkused

## Ettevaatusabinõud toote kasutamisel

Toote ohutu ja sihipärase kasutamise tagamiseks lugege palun see juhend läbi, kui toodet kasutate.

- Pildid võivad välimuselt tegelikust tootest erineda. Sisu võib eelnevalt teavitamata muuta.

### Juhendavad ikoonid



**Hoiatus:** olukorrad, mis võivad vigastada kasutajat või teisi isikuid



**Ettevaatust:** olukorrad, mis võivad kahjustada teie toodet või muud varustust



**Teade:** märkused, kasutamise juhtnöörid või täiendav teave

## Märkused pakendi sisu ja tarvikute kohta

Kontrollige tootepakendist järgnevaid üksusi:

- Toode
- USB-kaabel
- Kiirjuhend



- Tootega kaasas olevad üksused ja mistahes saadaval olevad lisatarvikud võivad regioonist või teenusepakujast sõltuvalt erineda.
- Kaasasolevad üksused on disainitud ainult selle toote jaoks ning ei pruugi teiste seadmetega ühilduda.
- Spetsifikatsioone ja väljanägemist võib eelnevalt teavitamata muuta.
- Lisatarvikuid saate osta Samsungi veebilehelt. Enne ostmist veenduge, et need oleksid tootega ühilduvad.
- Kasutage Samsungi poolt heakskiidetud tarvikuid. Heaks kiitmata tarvikute kasutamine võib tekitada garantii poolt katmata talitusprobleeme ja tõrkeid.
- Kõigi tarvikute saadaval olek võib muutuda, sõltudes täielikult tootjatest. Tarvikute kohta leiate lisateavet Samsungi veebilehelt.

# Lisa

## Aku eemaldamine

- **Aku eemaldamiseks võtke ühendust volitatud teeninduskeskusega. Aku eemaldamise juhiste saamiseks külastage veebilehte [www.samsung.com/global/ecodesign\\_energy](http://www.samsung.com/global/ecodesign_energy).**
- Ohutuse huvides **ei ole lubatud** akut ise eemaldada. Valesti eemaldatud aku võib kahjustada akut ennast ja seadet, tekitada vigastusi ja muuta seadme ohtlikuks.
- Samsung ei vastuta mistahes vigastuste või kahjude eest (ei lepinguliselt ega kaudselt, sealhulgas hooletus) mis võivad tekkida käesolevate hoiatuste ja juhiste täpselt järgimata jätmisest. Samsung vastutab üksnes surmajuhtumite või vigastuste eest, mille on põhjustanud Samsungi enda hooletus.



## Copyright

Copyright © 2024 Samsung Electronics Co., Ltd.

Antud juhend on kaitstud rahvusvaheliste autoriõigustega.

Juhendi ühtki osa ei tohi reprodutseerida, levitada, tõlkida või edastada mitte mingil kujul ega mingite vahendite abil, olgu need siis elektroonilised või mehaanilised, sealhulgas kopeerimine, salvestamine või talletamine mis tahes andmete salvestamise ja esitamise süsteemis.

## Kaubamärgid

- SAMSUNG ja SAMSUNG logo on Samsung Electronics Co., Ltd. registreeritud kaubamärgid.
- Kõik muud kaubamärgid ja autoriõigused kuuluvad nende omanikele.

# Aan de slag

## Indeling van het apparaat

### ► EB-P4520:

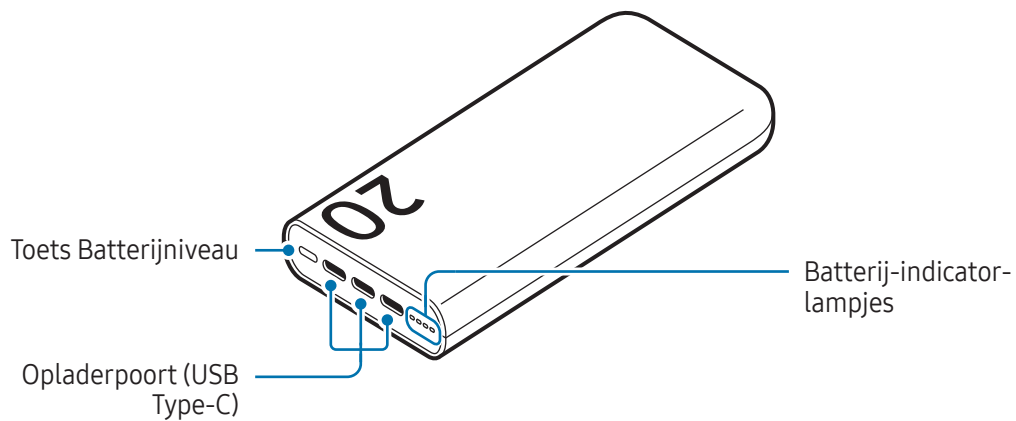

### ► EB-U2510:

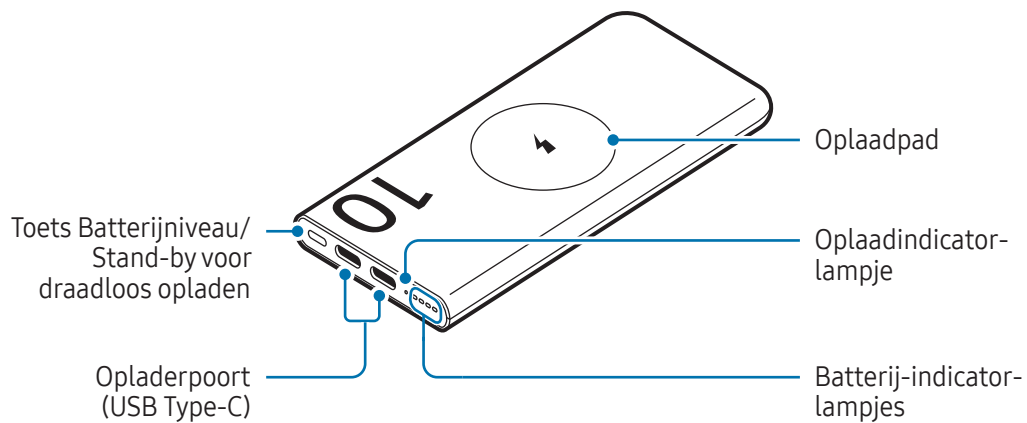

## De batterij opladen

Laad de batterij op voordat u het product voor het eerst gebruikt of als u het product langere tijd niet hebt gebruikt.

### 1 Sluit het product aan op een oplader.

Wanneer de oplader correct is aangesloten op het product, gaan de batterij-indicatorlampjes branden en knipperen.

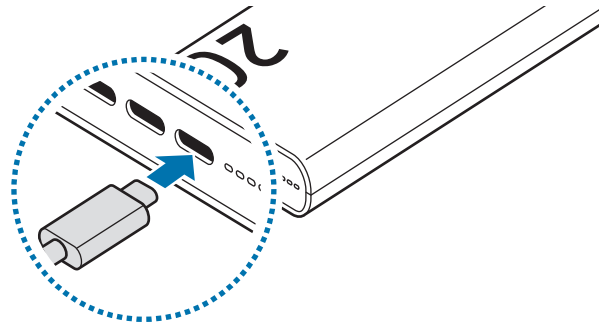

### 2 Wanneer het product volledig is opgeladen, koppelt u het los van de oplader.

## Tips en voorzorgsmaatregelen voor het opladen van de batterij

-  Gebruik alleen een door Samsung goedgekeurde oplader en kabel die speciaal zijn ontworpen voor uw product. Als u een incompatibele oplader en kabel gebruikt, kan dit ernstig letsel of schade aan uw product veroorzaken.
- 
  - Als u de oplader verkeerd aansluit, kan dit ernstige schade aan het product veroorzaken. Schade die wordt veroorzaakt door verkeerd gebruik, valt niet onder de garantie.
  - Gebruik alleen de USB Type-C-kabel die bij het product is geleverd. Het product kan beschadigd raken als u een micro-USB-kabel gebruikt.
  - Als u het product oplaadt terwijl de opladerpoort nat is, kan het beschadigd raken. Maak de opladerpoort volledig droog voordat u het product oplaadt.



- U kunt het product opladen met de oplader (los verkrijgbaar).
- Het product heeft meerdere opladerpoorten en u kunt het product en andere apparaten met elke poort opladen.
- Bij gebruik van een oplader raden we u aan een goedgekeurde oplader te gebruiken die de oplaadprestaties garandeert.
- Als u een andere stroombron dan de oplader gebruikt, zoals een computer, kan de oplaadsnelheid lager zijn wegens een lagere stroomsterkte.
- Het product kan worden gebruikt terwijl dit wordt opgeladen, maar het kan dan langer duren om de batterij op te laden.
- Tijdens het opladen kan het product warm worden. Dit is normaal en is niet van invloed op de levensduur of prestaties van het product. Als de batterij warmer wordt dan normaal, kan de oplader ophouden met opladen.
- De werkelijke capaciteit (Wh) wordt gemeten op basis van de uitgangsstroom en het voltage van de batterij. Deze kan afwijken van de capaciteit (Wh) die wordt aangegeven op het product, afhankelijk van de omstandigheden van de uitgangsstroom, de circuitconfiguratie van het verbonden apparaat en de gebruiksomgeving.
- Als het product niet correct wordt opgeladen, brengt u het product en de oplader naar een Samsung Servicecenter of een geautoriseerd servicecenter.

## De resterende batterijlading controleren

De batterij-indicatorlampjes geven de resterende batterijlading aan.

Controleer het resterende batterijniveau door op de toets Batterijniveau of de toets Batterijniveau/Stand-by voor draadloos opladen te drukken. Afhankelijk van de resterende batterijlading gaan de batterij-indicatorlampjes branden en dan uit.

Resterende batterijlading	Batterij-indicatorlampje
70 - 100%	• Vier batterij-indicatorlampjes aan
40 - 70%	• Drie batterij-indicatorlampjes aan
20 - 40%	• Twee batterij-indicatorlampjes aan
5 - 20%	• Eén batterij-indicatorlampje aan
0 - 5%	• Eén batterij-indicatorlampje knippert



- Als de batterij-indicatorlampjes niet goed werken of niet goed worden herkend, koppelt u de oplader los en sluit u deze weer aan.
- De batterij-indicatorlampjes werken mogelijk anders, afhankelijk van het apparaat dat is verbonden met het product.

## De status van draadloos opladen controleren

### (EB-U2510)

Controleer de status van het draadloos opladen van het product door naar de kleur van het indicatorlampje te kijken.

Kleur	Status
Brandt rood	• Laadt draadloos op
Brandt groen	• Draadloos opladen voltooid
Knippert rood → groen → geel (één keer)	• Standby-stand draadloos opladen



- Als het oplaadindicatorlampje niet goed werkt of niet goed wordt herkend, haalt u het apparaat dat u wilt opladen van het product af en legt u het er daarna weer op.
- Het oplaadindicatorlampje werkt mogelijk anders, afhankelijk van het apparaat dat u wilt opladen.

# Het product gebruiken

## Apparaten opladen

### Via een kabel opladen

- 1 Sluit het ene uiteinde van de USB-kabel aan op de opladerpoort van het product. Sluit vervolgens het andere uiteinde van de USB-kabel aan op de multifunctionele aansluiting van het apparaat.

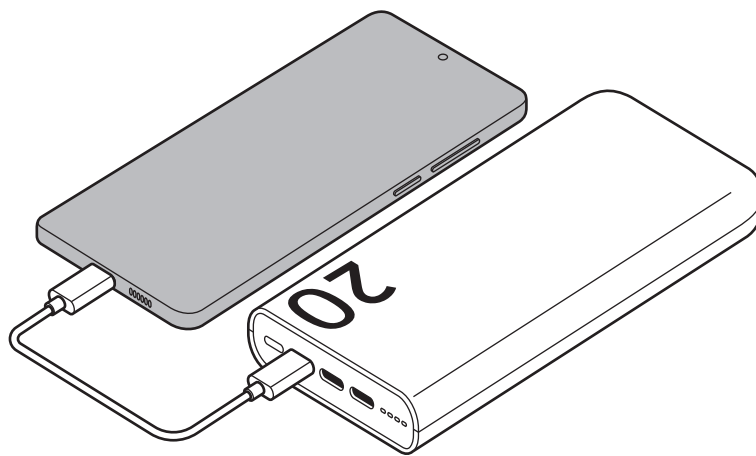

- 2 Wanneer het mobiele apparaat volledig is opgeladen, verwijdert u de USB-kabel van het product en het mobiele apparaat.



- Als de multifunctionele aansluiting van de oplader en het apparaat dat u wilt opladen van het type micro-USB zijn, gebruikt u een USB-connector die los verkrijgbaar is.
- De oplaadtijd kan verschillen afhankelijk van de oplaadomstandigheden.
- Als u snel wilt opladen, sluit u een apparaat met ondersteuning voor snel opladen aan op het product.
- Als het apparaat dat is aangesloten op het product niet wordt opgeladen, koppelt u de USB-kabel los van het product en sluit u deze opnieuw aan.
- Het product is een externe hulpbatterij. Mogelijk kan deze sommige apparaten niet volledig opladen.
- Als het product wordt blootgesteld aan zeer warme of koude temperaturen of als een fout optreedt, knipperen de batterij-indicatorlampjes. Koppel het apparaat los van het product en sluit het weer aan.

## Draadloos opladen (EB-U2510)

Het product heeft een ingebouwde draadloze laadspool. U kunt apparaten opladen die draadloos opladen ondersteunen.

Als het apparaat dat u wilt opladen een scherm heeft, verschijnt daarop de geschatte oplaadtijd. De geschatte resterende oplaadtijd kan verschillen van de werkelijke tijd, die afhangt van de oplaadomgeving. De werkelijke oplaadtijd kan verschillen afhankelijk van de oplaadomstandigheden.

- 1 Druk op de toets Batterijniveau/Stand-by voor draadloos opladen.  
Het product schakelt over naar de stand-bystand voor draadloos opladen.
- 2 Plaats het apparaat dat u wilt opladen op het product. Lijn hierbij de draadloze laadspool van het apparaat uit met het midden van de oplaadpad van het product. Het draadloos opladen verloopt mogelijk niet soepel met bepaalde apparaataccessoires of covers. Voor stabiel draadloos opladen raden we u aan de cover of het accessoire los te maken van het apparaat dat u wilt opladen.

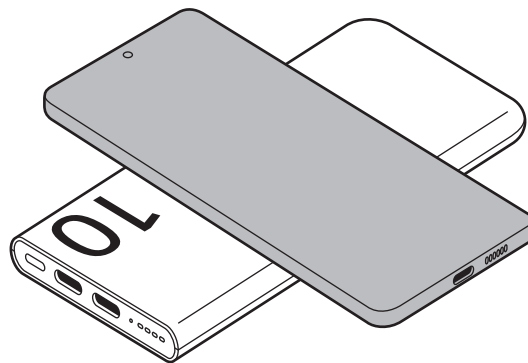

3 Als de batterij volledig is opgeladen, haalt u het apparaat van het product.



#### **Voorzorgsmaatregelen voor draadloos opladen**

Als u de voorzorgsmaatregelen niet opvolgt, wordt het apparaat mogelijk niet goed opgeladen of raakt het misschien oververhit. Ook kunnen de telefoon en eventuele kaarten beschadigd raken.

- Plaats de telefoon niet op het product terwijl er een creditcard of RFID-kaart (Radio-Frequency Identification), zoals een OV-chipkaart of keycard, tussen de achterkant van de telefoon en de cover van de telefoon is geplaatst.
- Plaats de telefoon niet op het product als er geleidende materialen, zoals metalen objecten en magneten, tussen de telefoon en het product zijn geplaatst.



- Als het draadloos opladen niet start binnen ongeveer 1 minuut nadat het product in de stand-bystand voor draadloos opladen is geschakeld, wordt de stand-bystand voor draadloos opladen beëindigd.
- Als u het product gebruikt op een locatie met een zwak netwerksignaal, hebt u mogelijk geen netwerkverbinding.



# Kennisgevingen over gebruik

## Vorzorgsmaatregelen voor gebruik van het product

Lees deze handleiding door wanneer u het product in gebruik neemt, zodat u verzekerd bent van veilig en correct gebruik.

- Afbeeldingen kunnen er anders uitzien dan het daadwerkelijke product. De inhoud kan zonder voorafgaande kennisgeving worden gewijzigd.

### Symbolen in deze gebruikershandleiding



**Waarschuwing:** situaties die kunnen leiden tot letsel voor uzelf of anderen



**Let op:** situaties die kunnen leiden tot schade aan uw product of andere apparatuur



**Kennisgeving:** opmerkingen, gebruikstips of aanvullende informatie

## Opmerkingen over de inhoud van de verpakking en de accessoires

Controleer of de doos de volgende onderdelen bevat:

- Product
- USB-kabel
- Snelstartgids



- De meegeleverde onderdelen bij uw product en de beschikbare accessoires kunnen verschillen, afhankelijk van uw regio of serviceprovider.
- De meegeleverde onderdelen zijn alleen bedoeld voor dit product en zijn mogelijk niet compatibel met andere apparaten.
- Vormgeving en specificaties zijn onderhevig aan wijzigingen zonder voorafgaande kennisgeving.
- U kunt extra accessoires kopen op de website van Samsung. Controleer vóór aankoop of deze accessoires compatibel zijn met het product.
- Gebruik door Samsung goedgekeurde accessoires. Als u niet-goedgekeurde accessoires gebruikt, kunnen er prestatieproblemen en storingen optreden die niet onder de garantie vallen.
- De beschikbaarheid van alle accessoires is onderhevig aan wijzigingen die volledig afhankelijk zijn van de fabrikanten. Ga naar de website van Samsung voor meer informatie over de beschikbare accessoires.

# Bijlage

## De batterij verwijderen

- Als u de batterij wilt verwijderen, neemt u contact op met een goedgekeurd servicecenter. Instructies voor het verwijderen van de batterij vindt u op [www.samsung.com/global/ecodesign\\_energy](http://www.samsung.com/global/ecodesign_energy).
- Voor uw eigen veiligheid **moet u niet proberen de batterij te verwijderen**. Als de batterij niet goed wordt verwijderd, kan dit schade aan de batterij en het apparaat veroorzaken, persoonlijk letsel veroorzaken en ervoor zorgen dat het apparaat niet meer veilig is.
- Samsung is niet aansprakelijk voor enige schade of verlies (noch contractueel, noch uit onrechtmatige daad, inclusief nalatigheid) die kan voortvloeien uit het niet nauwkeurig volgen van deze waarschuwingen en instructies, tenzij de dood of persoonlijk letsel is veroorzaakt door nalatigheid van Samsung.

Drukfouten voorbehouden.

## Copyright

Copyright © 2024 Samsung Electronics Co., Ltd.

Deze gebruikershandleiding is beschermd onder internationale auteursrechtwetten.

Geen enkel onderdeel van deze handleiding mag worden gereproduceerd, gedistribueerd, vertaald of verzonden in welke vorm dan ook of op welke elektronische of mechanische wijze dan ook, inclusief door deze te fotokopiëren, op te nemen of op te slaan in een systeem voor het opslaan en ophalen van informatie.

## Handelsmerken

- SAMSUNG en het SAMSUNG-logo zijn gedeponeerde handelsmerken van Samsung Electronics Co., Ltd.
- Alle overige handelsmerken en auteursrechten zijn het eigendom van de betreffende eigenaren.

# Komma igång

## Enhetslayout

### ► EB-P4520:

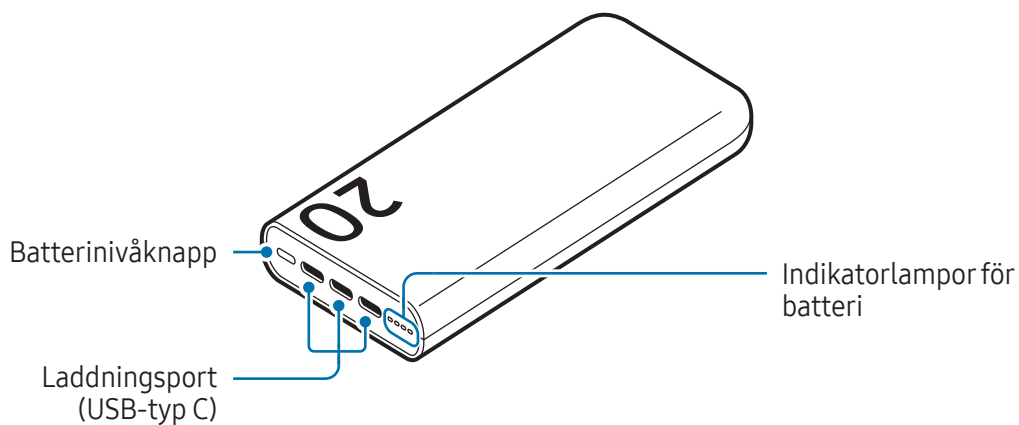

### ► EB-U2510:

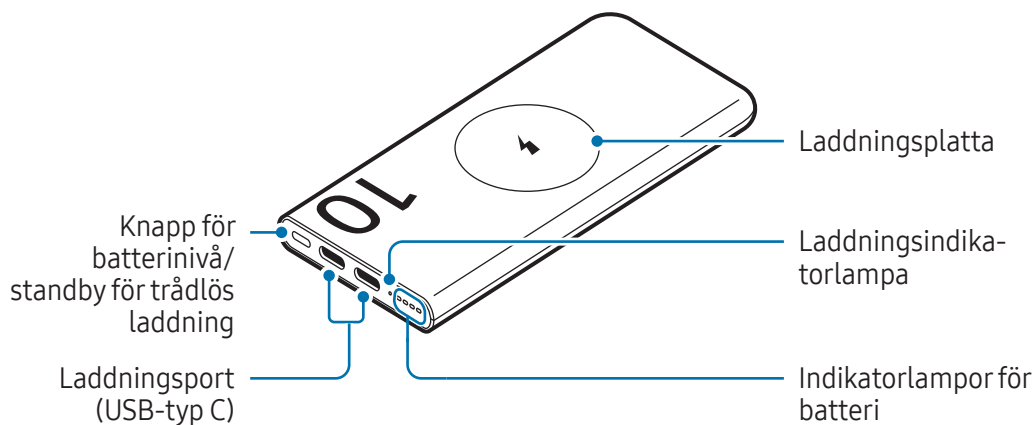

## Ladda batteriet

Ladda batteriet innan du använder produkten för första gången eller när produkten inte har använts under en längre period.

- 1 Anslut produkten till en laddare.

När laddaren är korrekt ansluten till produkten tänds indikatorlamporna för batteriet och blinkar.

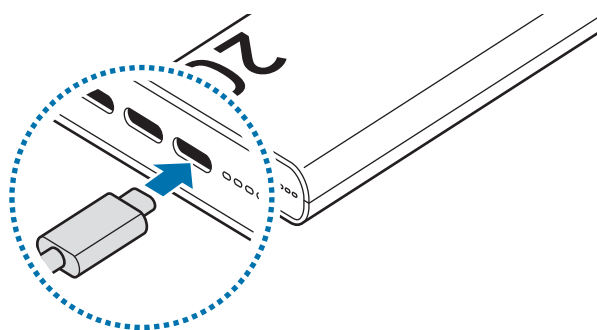

- 2 När produkten är helt laddad kopplar du bort den från laddaren.

## Tips och försiktighetsåtgärder vid batteriladdning

- ⚠ Använd bara laddare och kablar som är godkända av Samsung och som utformats särskilt för produkten. Inkompatibla laddare och kablar kan leda till allvarliga personskador eller skador på produkten.
- ⚠
  - Om du ansluter laddaren på fel sätt kan allvarliga skador uppstå på produkten. Skador som orsakas av felaktig användning omfattas inte av garantin.
  - Använd endast den USB Typ-C-kabel som medföljer produkten. Produkten kan skadas om du använder en mikro USB-kabel.
  - Om du laddar produkten medan laddningsporten är våt kan produkten skadas. Torka laddningsporten helt innan du laddar produkten.



- Du kan ladda produkten med hjälp av laddaren (säljs separat).
- Produkten har flera laddningsportar och du kan ladda produkten och andra enheter med valfri port.
- När du använder en laddare rekommenderar vi att du använder en godkänd laddare som garanterar laddningsprestandan.
- Om du använder en annan strömkälla än laddaren, exempelvis en dator, kan det leda till en lägre laddningshastighet på grund av lägre ström.
- Produkten kan användas när den laddas men då kan det ta längre tid att ladda batteriet helt.
- Produkten kan bli varm när den laddas. Detta är normalt och påverkar inte produktens livslängd eller prestanda. Om batteriet blir varmare än normalt kan det hända att laddaren slutar ladda.
- Faktisk kapacitet (Wh) mäts utifrån batteriets utström och utspänning. Den kan skilja sig från kapaciteten (Wh) som finns angiven på produkten, beroende på uteffekten, den anslutna enhetens kretskonfiguration och användningsmiljö.
- Om produkten inte laddas som den ska, ska du ta med produkten och laddaren till ett Samsung-servicecenter eller ett auktoriserat servicecenter.

## Kontrollera återstående batteriladdning

Indikatorlamporna för batteriet informerar dig om återstående batteriladdning.

Kontrollera återstående batteriladdning genom att trycka på batterinivåknappen eller knappen för batterinivå/standby för trådlös laddning. Indikatorlamporna för batteriet tänds och släcks sedan beroende på återstående batteriladdning.

Återstående batteriladdning	Indikatorlampa för batteri
70–100 %	• Fyra indikatorlampor för batteriet på
40–70 %	• Tre indikatorlampor för batteriet på
20–40 %	• Två indikatorlampor för batteriet på
5–20 %	• En indikatorlampa för batteriet på
0–5 %	• En indikatorlampa för batteriet blinkar



- Koppla bort laddaren och anslut den igen om indikatorlamporna för batteriet inte fungerar som de ska eller identifieras felaktigt.
- Indikatorlamporna för batteriet kan fungera olika beroende på den enhet som är ansluten till produkten.

## Kontrollera den trådlösa laddningens status (EB-U2510)

Kontrollera den trådlösa laddningens status på produkten genom att titta på indikatorlampans färg.

Färg	Status
Kontinuerligt röd	• Trådlös laddning
Kontinuerligt grön	• Trådlös laddning klar
Blinkar rött → grönt → gult (en gång)	• Standby-läge för trådlös laddning



- Koppla bort enheten som du vill ladda från produkten och ställ den på produkten igen om laddningsindikatorlampan inte fungerar som den ska eller identifieras felaktigt.
- Laddningsindikatorlampan kan fungera olika beroende på den enhet som du vill ladda.



# Använda produkten

## Ladda enheter

### Laddning med kabel

- 1 Anslut ena änden av USB-kabeln till produktens laddningsport. Anslut sedan den andra änden av USB-kabeln till den mobila enhetens flerfunktionsuttag.

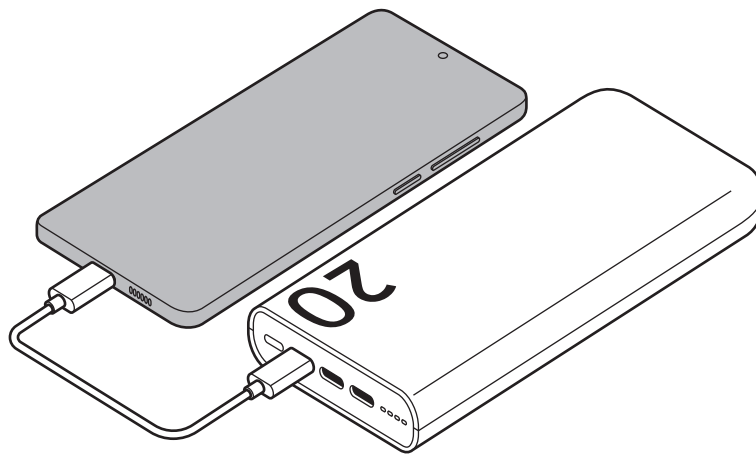

- 2 När den mobila enheten är helt laddad kopplar du bort USB-kabeln från produkten och den mobila enheten.



- Om flerfunktionsuttaget på laddaren och den enhet du vill ladda är av mikro USB-typ ska du använda en USB-kontakt som säljs separat.
- Laddningstiden kan variera beroende på laddningsförhållandena.
- Anslut en enhet som stöder snabb laddning till produkten om du vill starta snabb laddning.
- Om enheten som är ansluten till produkten inte laddar kopplar du bort USB-kabeln från produkten och ansluter den igen.
- Produkten är ett externt hjälpbatteri. Det laddar eventuellt inte vissa enheter helt.
- Om produkten utsätts för extremt varma eller kalla temperaturer eller om ett fel inträffar kommer indikatorlamporna för batteriet att blinka. Koppla bort enheten från produkten och anslut den sedan igen.

## Trådlös laddning (EB-U2510)

Produkten har en inbyggd laddningsspole för trådlös laddning. Du kan ladda enheter som har stöd för trådlös laddning.

Om enheten som du försöker ladda har en skärm visas den beräknade laddningstiden på enhetens skärm. Den beräknade återstående laddningstiden kan skilja sig från den faktiska tiden beroende på laddningsmiljön. Den faktiska laddningstiden kan variera beroende på laddningsförhållandena.

- 1 Tryck på knappen för batterinivå/standby för trådlös laddning.  
Produkten aktiverar då läget standby för trådlös laddning.
- 2 Placera enheten som du vill ladda på produkten och rikta in laddningsspolen för trådlös laddning på enheten med mitten på produktens laddningsplatta. Trådlös laddning kanske inte fungerar smidigt med vissa enhetstillbehör eller skydd. För stabil trådlös laddning rekommenderar vi att du tar bort skyddet eller tillbehöret från den enhet du vill ladda.

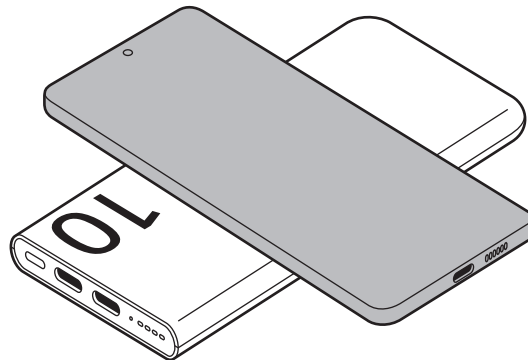

3 När enheten har laddats fullt ska den kopplas bort från produkten.



#### **Försiktighetsåtgärder vid trådlös laddning**

Om du inte följer försiktighetsåtgärderna kan det hända att enheten inte laddas som den ska eller så kan den bli överhettad, eller kan telefonen och eventuella kort skadas.

- Placera inte telefonen på produkten med ett kreditkort eller ett RFID (radio-frequency identification) -kort (t.ex. ett transportkort eller ett nyckelkort) placerat mellan telefonens baksida och telefonskalet.
- Placera inte telefonen på produkten om ledande material, såsom metallföremål och magneter, är placerade mellan telefonen och produkten.



- Om den trådlösa laddningen inte startar inom cirka 1 minut efter att produkten aktiverar läget standby för trådlös laddning avslutas läget standby för trådlös laddning.
- Om du använder produkten i områden med svaga nätverkssignaler kan du eventuellt förlora nätverksmottagningen.



# Användningsmeddelanden

## Försiktighetsåtgärder för att använda produkten

Läs den här handboken noggrant när du använder produkten så att du använder den på ett säkert och riktigt sätt.

- Bilder kan skilja sig från den verkliga produkten. Innehållet kan komma att ändras utan föregående meddelande.

### Instruktionsikoner

-  **Varning:** Situationer som kan leda till att du skadar dig eller att andra skadar sig
-  **Var försiktig:** Situationer som kan leda till skador på produkten eller annan utrustning
-  **Observera:** Kommentarer, användningstips eller tilläggsinformation

## Information om förpackningens innehåll och tillbehör

Kontrollera att produktförpackningen innehåller följande föremål:

- Produkt.
- USB-kabel.
- Snabbstartsguide.



- De artiklar som medföljer produkten och tillgängliga tillbehör kan variera beroende på region eller operatör.
- De medföljande delarna är endast utformade för den här produkten och är kanske inte kompatibla med andra enheter.
- Utseendet och specifikationerna kan komma att ändras utan föregående meddelande.
- Du kan köpa ytterligare tillbehör från Samsungs webbplats. Kontrollera att de är kompatibla med produkten före köpet.
- Använd tillbehör som är godkända av Samsung. Om du använder tillbehör som inte är godkända kan det leda till prestandaproblem och fel som inte täcks av garantin.
- Tillbehörens tillgänglighet är helt beroende av tillverkarna och kan komma att ändras. Mer information om tillgängliga tillbehör hittar du på Samsungs webbplats.

# Bilaga

## Ta bort batteriet

- Om du behöver ta bort batteriet ska du kontakta ett auktoriserat servicecenter. Anvisningar om hur batteriet tas loss finns på [www.samsung.com/global/ecodesign\\_energy](http://www.samsung.com/global/ecodesign_energy).
- För din egen säkerhet **får du inte försöka ta bort** batteriet själv. Om batteriet inte tas bort korrekt kan det leda till skador på batteriet och enheten vilket kan leda till personskador och till att det inte är säkert att använda enheten.
- Samsung ansvarar inte för skador eller förlust (inomkontraktuellt eller utomkontraktuellt, inklusive oaktsamhet) som kan uppstå till följd av att dessa varningar och anvisningar inte har följts noggrant, annat än vid dödsfall eller personskador som har orsakats av Samsungs försumlighet.

Behöver du hjälp eller har frågor, hänvisar vi till [www.samsung.se](http://www.samsung.se).

Klicka på "SUPPORT" => "Hjälp & felsökning" och välj sedan produktgrupp och produkttyp

Alternativt ring vår kundsupport tfn:

0771-726786

## Upphovsrätt

Copyright © 2024 Samsung Electronics Co., Ltd.

Den här handboken skyddas av internationell upphovsrättslagstiftning.

Ingen del i den här handboken får reproduceras, distribueras, översättas eller överföras i någon form eller på något sätt, elektroniskt eller mekaniskt, inklusive fotokopiering, inspelning och lagring i system för lagring av och åtkomst till information.

## Varumärken

- SAMSUNG och logotypen för SAMSUNG är registrerade varumärken som tillhör Samsung Electronics Co., Ltd.
- Alla andra varumärken och upphovsrätter tillhör respektive ägare.

# Komme i gang

## Enhetsoppsett

### ► EB-P4520:

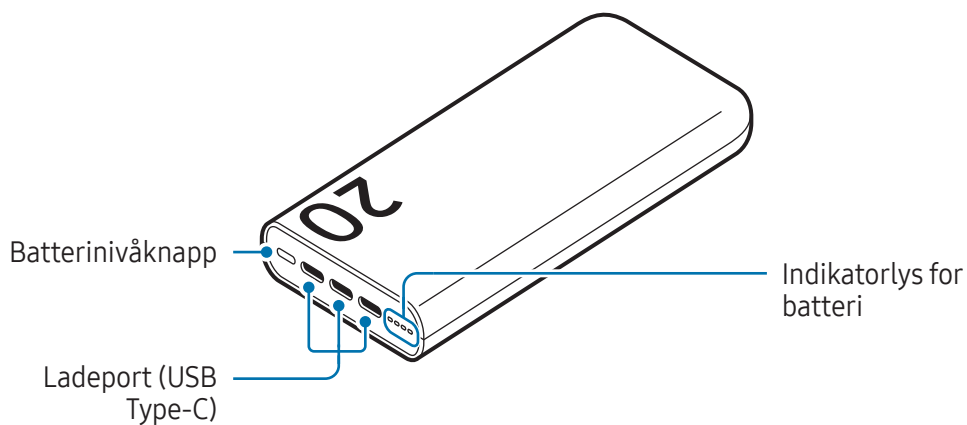

### ► EB-U2510:

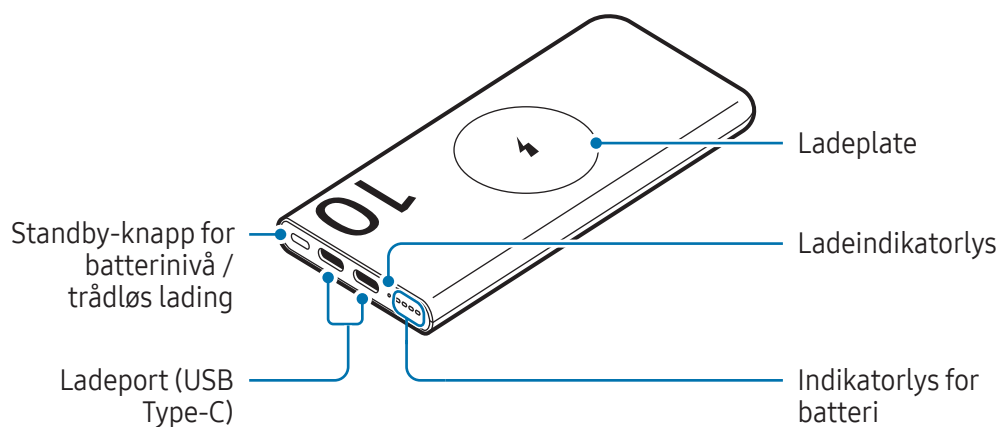



## Lade batteriet

Lad batteriet før du bruker produktet for første gang, eller hvis produktet har vært ubrukt i lengre perioder.

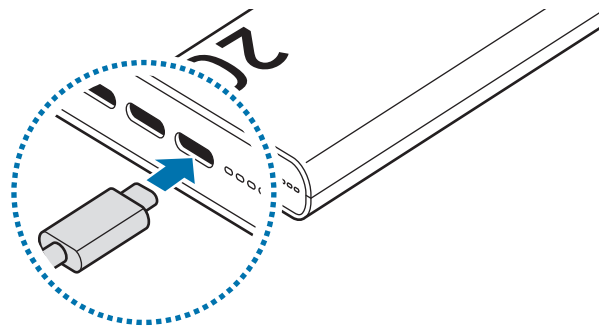

1 Koble produktet til en lader.

Når laderen er riktig tilkoblet produktet, slås indikatorlyset for batteri på og blinker.



2 Når produktet er fulladet, skal du koble produktet fra laderen.

## Tips og forholdsregler for lading av batteri

-  Bruk kun Samsung-godkjent lader og kabel som er utformet spesielt for produktet. Inkompatibel lader og kabel kan forårsake alvorlige personskader eller ødelegge produktet.
- 
  - Hvis du kobler til laderen feil, kan dette føre til alvorlige skader på produktet. Skader som er forårsaket av feilbruk, dekkes ikke av garantien.
  - Bare bruk USB Type-C-kabelen som følger med produktet. Produktet kan bli skadet hvis du bruker Micro USB-kabel.
  - Hvis du lader produktet når ladeporten er våt, kan produktet bli skadet. Tørk ladeporten grundig før du lader produktet.



- Du kan lade produktet ved hjelp av laderen (selges separat).
- Produktet har flere ladeporter, og du kan lade produktet og andre enheter med hvilken som helst av portene.
- Når du bruker en lader, anbefales det å bruke en godkjent lader som garanterer ladeytelsen.
- Hvis du bruker en annen strømkilde enn laderen, som en datamaskin, kan det føre til tregere ladehastighet på grunn av lavere elektrisk strøm.
- Produktet kan brukes mens det lades, men det kan ta lengre tid å lade batteriet helt opp.
- Produktet kan bli varmt under lading. Dette er normalt og skal ikke påvirke produktets levetid eller ytelse. Hvis batteriet blir varmere enn vanlig, kan laderen slutte å lade.
- Den faktiske kapasiteten (Wh) er basert på batteriets utgangsstrøm og -spenning. Den kan avvike fra kapasiteten (Wh) som er oppgitt på produktet, avhengig av utgangseffekten, kretsconfigurasjonen til den tilkoblede enheten og driftsmiljøet.
- Hvis produktet ikke lades som det skal, må du ta med både produktet og laderen til et Samsung-servicesenter eller et annet autorisert servicesenter.

## Kontrollere hvor mye strøm det er igjen på batteriet

Indikatorlys for batteri viser hvor mye strøm det er igjen på batteriet.

Sjekk gjenværende batteristrøm ved å trykke på batterinivåknappen eller på standby-knappen for batterinivå / trådløs lading. Avhengig av hvor mye strøm det er igjen på batteriet, slår indikatorlysene for batteri seg på og deretter av.

Gjenværende batteristrøm	Indikatorlys for batteri
70–100 %	• Fire indikatorlys for batteri lyser
40–70 %	• Tre indikatorlys for batteri lyser
20–40 %	• To indikatorlys for batteri lyser
5–20 %	• Ett indikatorlys for batteri lyser
0–5 %	• Ett indikatorlys for batteri blinker



- Hvis indikatorlysene for batteri ikke fungerer riktig eller gjenkjennes feil, frakobler du laderen og kobler den tilbake igjen.
- Indikatorlysene for batteri kan fungere annerledes, avhengig av enheten som er koblet til produktet.

## Kontrollere status for trådløs lading (EB-U2510)

Sjekk den trådløse ladestatusen til produktet ved å se på fargen til indikatorlyset.

Farge	Status
Kontinuerlig rødt	• Trådløs lading
Kontinuerlig grønt	• Trådløs lading fullført
Blinker rødt → grønt → gult (én gang)	• Trådløs lading i standbymodus



- Hvis ladeindikatorlysen ikke fungerer riktig eller gjenkjennes feil, frakobler du enheten du vil lade fra produktet og plasserer den på produktet igjen.
- Ladeindikatorlyset kan fungere annerledes, avhengig av enheten du vil lade.

# Bruke produktet

## Lade enheter

### Kablet lading

- 1 Koble den ene enden av USB-kabelen til produktets ladeport. Koble deretter den andre enden av USB-kabelen til flerfunksjonskontakten på den mobile enheten.

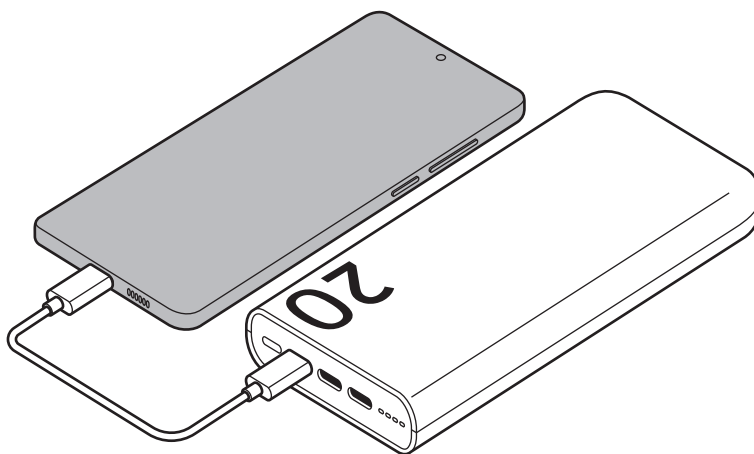

- 2 Når mobilenheten er fulladet, koble USB-kabelen fra produktet og mobilenheten.



- Hvis flerfunksjonskontakten på laderen og enheten du vil lade, er av type mikro-USB, må du bruke en USB-kontakt som selges separat.
- Ladetiden kan variere avhengig av ladeforholdene.
- Begynn hurtiglading ved å koble en enhet som støtter hurtiglading til produktet.
- Hvis enheten som er koblet til produktet, ikke lades, må du koble USB-en fra produktet og koble den til igjen.
- Produktet er et ekstra, eksternt batteri. Det kan hende at det ikke lader enkelte enheter helt opp.
- Hvis produktet utsettes for ekstremt høye eller lave temperaturer, eller hvis det oppstår et problem, blinker indikatorlysene for batteri. Koble enheten fra produktet, og koble den deretter til igjen.

## Trådløs lading (EB-U2510)

Produktet har en innebygd spole for trådløs lading. Du kan lade enheter som støtter trådløs lading.

Hvis enheten du prøver å lade har en skjerm, vises den anslåtte ladetiden på enhetens skjerm. Den anslåtte gjenværende ladetiden kan variere fra den faktiske tiden avhengig av lademiljøet. Den faktiske ladetiden kan variere avhengig av ladeforholdene.

- 1 Trykk på standby-knappen for batterinivå / trådløs lading.  
Produktet går i standby-modus for trådløs lading.
- 2 Plasser enheten du vil lade på produktet, rett inn spolen for trådløs lading til enheten med midten av produktets ladeplate. Trådløs lading fungerer kanskje ikke jevnt med visse enhetstilbehør eller -omslag. For stabil trådløs lading anbefales det å skille omslaget eller tilbehøret fra enheten du vil lade.

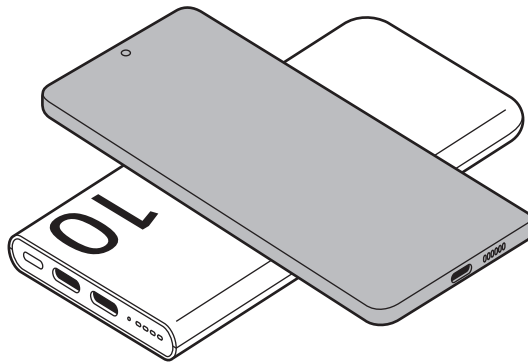

### 3 Etter fullading skiller du enheten fra produktet.



#### **Forholdsregler for trådløs lading**

Hvis du ikke følger forholdsreglene, kan det hende at enheten ikke lades riktig eller den kan bli overopphetet, eller telefonen og kortene kan bli ødelagt.

- Ikke plasser telefonen på produktet hvis det ligger et kredittkort eller radio-frekvensidentifikasjonskort (RFID) (f.eks. et transportkort eller nøkkelkort) mellom baksiden av telefonen og omslaget på telefonen.
- Ikke plasser telefonen på produktet når ledende materialer, som metallgjenstander og magneter, er plassert mellom telefonen og produktet.



- Hvis trådløs lading ikke starter innen cirka 1 minutt etter at produktet går i standby-modus for trådløs lading, avsluttes standby-modus for trådløs lading.
- Hvis du bruker produktet på steder med svake nettverkssignaler, kan du miste nettverksforbindelsen.

# Bruksmerknader

## Forholdsregler ved bruk av produktet

Les denne veiledningen når du bruker produktet, for å sikre trygg og riktig bruk.

- Bildene kan avvike fra utseendet til det faktiske produktet. Innholdet kan endres uten forhåndsvarsel.

### Instruksjonsikoner

 **Advarsel:** Situasjoner som kan føre til skader på deg selv eller andre

 **Obs:** Situasjoner som kan skade produktet eller annet utstyr

 **Merknad:** Merknader, brukstips eller ytterligere informasjon

## Merknader på pakkeinnhold og tilbehør

Kontroller at produktesken inneholder følgende:

- Produkt
- USB-kabel
- Hurtigstartveiledning



- Utstyret som leveres med produktet, samt annet tilgjengelig tilbehør, kan variere, avhengig av område og leverandør.
- Det medfølgende utstyret er utformet kun for dette produktet, og det er ikke sikkert at det er kompatibelt med andre enheter.
- Utseende og spesifikasjoner kan endres uten forhåndsvarsel.
- Du kan kjøpe ytterligere tilbehør fra nettstedet til Samsung. Kontroller at de er kompatible med produktet før kjøp.
- Bruk Samsung-godkjent tilbehør. Bruk av tilbehør som ikke er godkjent, kan forårsake ytelsesproblemer og feil som ikke dekkes av garantien.
- Tilgjengelighet for alt tilbehør kan endres etter produsentenes eget forgodtbefinnende. Gå til nettstedet til Samsung for mer informasjon om tilgjengelig tilbehør.



# Tillegg

## Ta ut batteriet

- Ta kontakt med et autorisert servicesenter for å ta ut batteriet. For instruksjoner om hvordan batteriet tas ut kan du gå til [www.samsung.com/global/ecodesign\\_energy](http://www.samsung.com/global/ecodesign_energy).
- Av sikkerhetsgrunner **må du ikke prøve å ta ut** batteriet selv. Hvis batteriet ikke tas ut på riktig måte, kan det føre til skade på batteriet og enheten, resultere i personskader og gjøre enheten utrygg.
- Samsung påtar seg ikke noe ansvar for eventuelle skader eller tap (uansett om det er i eller utenfor kontrakt, inkludert uaktsomhet) som kan oppstå fordi disse instruksjonene og advarslene ikke er fulgt helt nøyaktig, annet enn dødsfall eller personskader som skyldes Samsungs uaktsomhet.

Trenger du hjelp eller har spørsmål, henviser vi til [www.samsung.com/no](http://www.samsung.com/no).

Klikk på «SUPPORT» => «Hjelp og feilsøking» eller søk ved hjelp av modellnummer.

Alternativt kan du ringe vår kundesupport på telefon 216 29 099.

## Opphavsrett

© 2024 Samsung Electronics Co., Ltd.

Denne bruksanvisningen er beskyttet av internasjonale lover om opphavsrett.

Ingen deler av denne veiledningen kan gjengis, distribueres, oversettes eller overføres i noen form eller på noen måter, elektronisk eller manuelt, inkludert kopiering, opptak eller lagring i informasjonslagrings- og gjenopprettingsystemer.

## Varemerker

- SAMSUNG og SAMSUNG-logoen er registrerte varemerker som tilhører Samsung Electronics Co., Ltd.
- Alle andre varemerker og opphavsrettigheter tilhører sine respektive eiere.

# Aloittaminen

## Laitteen osat

### ► EB-P4520:

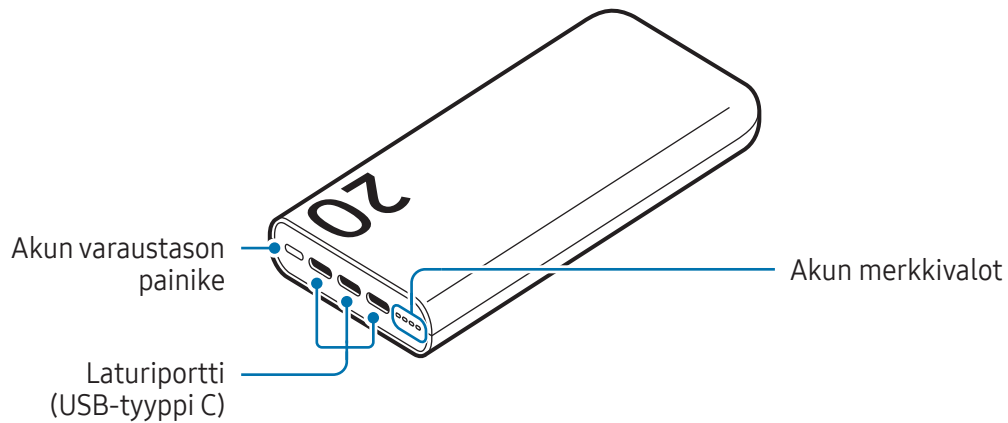

### ► EB-U2510:

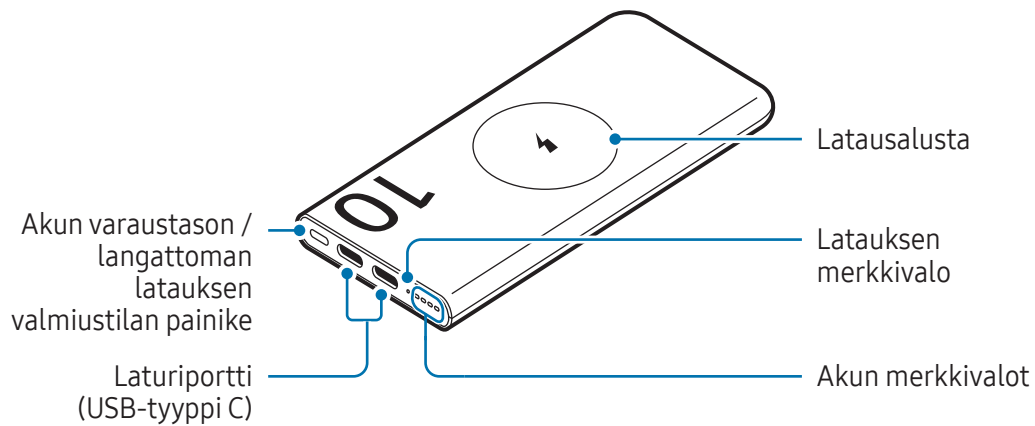

## Akun lataaminen

Lataa akku, ennen kuin käytät tuotetta ensimmäisen kerran tai kun tuote on ollut pitkään käyttämättömänä.

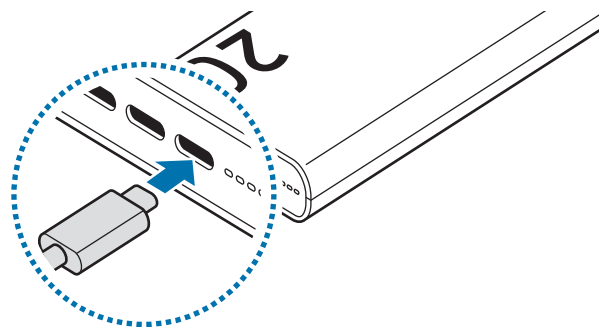

### 1 Kytke tuote laturiin.

Kun laturi on liitetty oikein tuotteeseen, akun merkkivalot syttyvät ja vilkkuvat.



### 2 Kun tuote on ladattu täyteen, irrota tuote laturista.

## Akun lataamista koskevia vihjeitä ja varotoimia

-  Käytä ainoastaan Samsungin hyväksymää ja nimenomaan tuotteeseesi suunniteltua laturia ja kaapelia. Yhteensopimaton laturi tai kaapeli voi johtaa vakaviin henkilövahinkoihin tai vahingoittaa tuotetta.
- 
  - Laturin kytkeminen väärin voi vahingoittaa tuotetta vakavasti. Takuu ei kata epäasianmukaisen käytön aiheuttamia vaurioita.
  - Käytä vain tuotteen mukana toimitettua USB-tyypin C kaapelia. Tuote voi vahingoittua, jos käytät Micro USB -kaapelia.
  - Jos lataat tuotetta laturiportin ollessa märkä, tuote voi vahingoittua. Kuivaa laturiportti huolellisesti ennen tuotteen lataamista.



- Voit ladata tuotetta laturilla (myydään erikseen).
- Tuotteessa on useita laturiportteja, ja voit ladata tuotteen ja muita laitteita missä tahansa portissa.
- Laturia käytettäessä on suositeltavaa käyttää hyväksyttyä laturia, joka takaa lataustehon.
- Jos käytät muuta virranlähdettä kuin laturia, kuten tietokonetta, latausaika voi olla pidempi pienemmän sähkövirran vuoksi.
- Tuotetta voi käyttää latauksen aikana, mutta akun lataaminen voi olla hidasta.
- Tuote voi kuumentua latauksen aikana. Tämä on normaalia, eikä sen pitäisi vaikuttaa tuotteen käyttöikään eikä suorituskykyyn. Jos akku kuumenee tavallista voimakkaammin, laturi voi lopettaa lataamisen.
- Todellinen kapasiteetti (Wh) mitataan akun lähtövirran ja -jännitteen perusteella. Se voi poiketa tuotteeseen merkitystä kapasiteetista (Wh) lähtövirran tilan, liitetyn laitteen piirikokoonpanon ja käyttöympäristön mukaan.
- Jos tuote ei lataudu asianmukaisesti, vie tuote sekä laturi Samsung-huoltokeskukseen tai valtuutettuun huoltokeskukseen.

## Akun jäljellä olevan varauksen tarkistaminen

Akun merkkivalot ilmaisevat akun jäljellä olevan varauksen.

Tarkista akun jäljellä oleva varaus painamalla akun varaustason painiketta tai akun varaustason / langattoman latauksen valmiustilan painiketta. Akun merkkivalot syttyvät ja sammuvat akun jäljellä olevan varauksen mukaan.

Akun jäljellä oleva varaus	Akun merkkivalo
70–100 %	• Neljä akun merkkivaloa palaa
40–70 %	• Kolme akun merkkivaloa palaa
20–40 %	• Kaksi akun merkkivaloa palaa
5–20 %	• Yksi akun merkkivalo palaa
0–5 %	• Yksi akun merkkivalo vilkkuu



- Jos akun merkkivalot eivät toimi oikein tai ne tunnistetaan väärin, irrota laturi ja liitä se uudelleen.
- Akun merkkivalojen toiminta voi vaihdella tuotteeseen liitetyn laitteen mukaan.

## Langattoman latauksen tilan tarkistaminen (EB-U2510)

Voit tarkistaa tuotteen langattoman latauksen tilan merkkivalon väristä.

Väri	Tila
Palaa jatkuvasti punaisena	• Langaton lataaminen
Palaa jatkuvasti vihreänä	• Langaton lataus valmis
Vilkkuva punainen → vihreä → keltainen (kerran)	• Langattoman latauksen valmiustila



- Jos latauksen merkkivalo ei toimi oikein tai se tunnistetaan väärin, irrota ladattava laite tuotteesta ja aseta se uudelleen tuotteeseen.
- Latauksen merkkivalon toiminta voi vaihdella ladattavan laitteen mukaan.

# Tuotteen käyttö

## Laitteiden lataaminen

### Langallinen lataus

- 1 Kytke USB-kaapelin toinen pää tuotteen laturiporttiin. Kytke sitten USB-kaapelin toinen pää mobiililaitteen monitoimiliitintään.

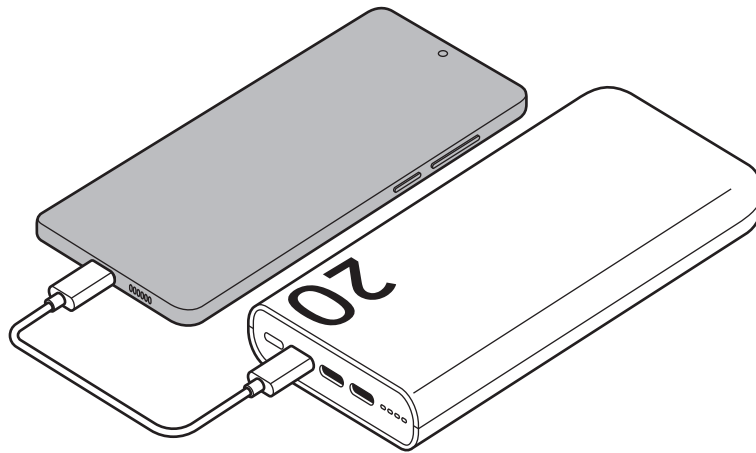

- 2 Kun mobiililaite on latautunut täyteen, irrota USB-kaapeli tuotteesta ja mobiililaitteesta.



- Jos laturin ja ladattavan laitteen monitoimiliitäntä on micro USB -tyyppinen, käytä erikseen myytävää USB-liitintä.
- Lataamisaika voi vaihdella latausolosuhteiden mukaan.
- Voit käynnistää pikalatauksen liittämällä tuotteeseen pikalatausta tukevan laitteen.
- Jos tuotteeseen liitetty laite ei lataudu, irrota USB tuotteesta ja liitä se uudelleen.
- Tuote on ulkoinen lisäakku. Se ei ehkä lataa täyteen kaikkia laitteita.
- Jos tuote on alttiina hyvin korkeille tai matalille lämpötiloille tai ilmenee ongelma, akun merkkivalot vilkkuvat. Irrota laite tuotteesta ja liitä se sitten uudelleen.

## Langaton lataus (EB-U2510)

Tuotteessa on sisäinen langattoman latauksen kela. Voit ladata laitteita, jotka tukevat langatonta lataamista.

Jos ladattavassa laitteessa on näyttö, arvioitu latausaika näkyy laitteen näytössä. Arvioitu jäljellä oleva latausaika voi poiketa todellisesta ajasta latausympäristön mukaan. Todellinen latausaika voi vaihdella latausolosuhteiden mukaan.

- 1 Paina akun varaustason / langattoman latauksen valmiustilan painiketta.  
Laitte siirtyy langattoman latauksen valmiustilaan.
- 2 Aseta ladattava laite tuotteeseen ja kohdista laitteen langattoman latauksen kela tuotteen latausalustan keskelle. Langaton lataus ei ehkä toimi sujuvasti tiettyjen laitteiden lisävarusteiden tai suojusten kanssa. Vakaan langattoman latauksen varmistamiseksi suojus tai lisävaruste kannattaa irrottaa ladattavasta laitteesta.

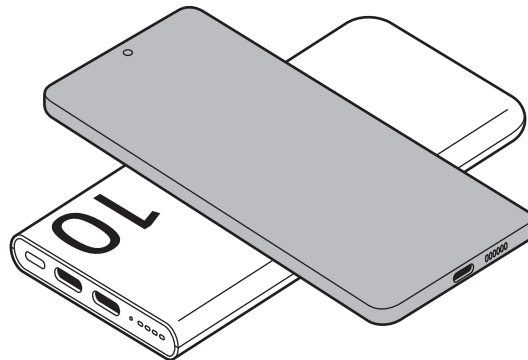



3 Kun akku on latautunut täyteen, irrota laite tuotteesta.



#### **Langatonta lataamista koskevia varotoimenpiteitä**

Jos et noudata varotoimia, laite ei ehkä lataudu oikein tai se voi ylikuumentua tai puhelin ja kortit voivat vahingoittua.

- Älä aseta puhelinta tuotteeseen niin, että puhelimen takaosan ja puhelimen suojuksen väliin jää luottokortti tai radiotaajuisen etätunnistuksen (RFID) kortti (kuten bussikortti tai avainkortti).
- Älä aseta puhelinta tuotteeseen, kun puhelimen ja tuotteen välissä on johtavia materiaaleja, kuten metalliesineitä tai magneetteja.



- Jos langaton lataus ei käynnisty noin yhden minuutin kuluessa siitä, kun laite siirtyy langattoman latauksen valmiustilaan, langattoman latauksen valmiustila päättyy.
- Jos käytät tuotetta huonon verkkokuuluvuuden alueilla, yhteys verkkoon saattaa katketa.



# Käyttöön liittyviä huomautuksia

## Tuotteen käyttöä koskevat varotoimet

Lue tämä opas huolellisesti, kun käytät tuotetta, jotta osaat käyttää sitä turvallisesti ja oikein.

- Kuvien ulkoasu voi poiketa todellisesta tuotteesta. Sisältöä voidaan muuttaa ilman ennakoilmoitusta.

### Ohjekuvakkeet

-  **Varoitus:** Tilanteet, jotka voivat aiheuttaa vammoja sinulle tai muille
-  **Vaara:** Tilanteet, jotka voivat vahingoittaa tuotetta tai muita laitteita
-  **Huomautus:** Huomautuksia, käyttövinkkejä tai lisätietoja

## Huomautuksia pakkauksen sisällöstä ja lisävarusteista

Tarkista, että tuotepakkaus sisältää seuraavat osat:

- Tuote
- USB-kaapeli
- Pikaopas



- Tuotteen mukana toimitetut tuotteet ja mahdolliset lisävarusteet voivat vaihdella alueen tai operaattorin mukaan.
- Mukana toimitettavat varusteet on suunniteltu vain tähän tuotteeseen, eivätkä ne välttämättä ole yhteensopivia muiden laitteiden kanssa.
- Ulkoasua ja teknisiä ominaisuuksia voidaan muuttaa ilman ennakoilmoitusta.
- Voit ostaa lisävarusteita Samsung-sivustosta. Varmista ennen ostamista, että ne ovat yhteensopivia tuotteen kanssa.
- Käytä Samsungin hyväksymiä varusteita. Hyväksymättömien lisävarusteiden käyttäminen voi aiheuttaa suorituskykyongelmia ja vikoja, joita takuu ei kata.
- Kaikkien lisävarusteiden saatavuus on kokonaan niitä valmistavien vastaavien yhtiöiden vastuulla. Lisätietoja saatavilla olevista lisävarusteista on Samsungin sivustossa.

# Liite

## Akun irrottaminen

- Jos haluat irrottaa akun, ota yhteyttä valtuutettuun huoltoliikkeeseen. Akun irrottamisohjeet ovat osoitteessa [www.samsung.com/global/ecodesign\\_energy](http://www.samsung.com/global/ecodesign_energy).
- Oman turvallisuutesi vuoksi **älä yritä itse irrottaa** akkua. Jos akku irrotetaan väärin, akku ja laite voivat vahingoittua ja aiheuttaa henkilövahingon ja muuttaa laitteen vaaralliseksi.
- Samsung ei ole vastuussa vahingoista tai menetyksistä (sopimuksessa olevista tai vahingonkorvausvastuista, mukaan lukien laiminlyönti), jotka voivat aiheutua näiden varoitusten ja ohjeiden täsmällisesti noudattamatta jättämisestä, Samsungin laiminlyönnistä aiheutuvaa kuolemaa tai henkilövahinkoa lukuun ottamatta.

Jos tarvitset apua tai on kysyttävää, käy sivullamme [www.samsung.fi](http://www.samsung.fi).  
Klikkaa ”TUKI”=>”Ongelmanratkaisu” ja valitse tuoteryhmä ja tuote.  
Vaihtoehtoisesti soita asiakastukeemme puhelinnumeroon: 030-6227 515

## **Tekijänoikeus**

Copyright © 2024 Samsung Electronics Co., Ltd.

Tämä opas on kansainvälisten tekijänoikeuslakien suojaama.

Tämän oppaan osittainenkin jäljentäminen, jakeleminen, kääntäminen tai siirtäminen missä tahansa muodossa tai millä tahansa tavalla, sähköisesti tai mekaanisesti, mukaan lukien valokopiointi, äänittäminen tai säilyttäminen tietojen säilytys- ja hakujärjestelmissä, on kiellettyä.

## **Tavaramerkit**

- SAMSUNG ja SAMSUNG-logo ovat Samsung Electronics Co., Ltd.:n rekisteröityjä tavaramerkkejä.
- Kaikki muut tavaramerkit ja tekijänoikeudet ovat omistajiensa omaisuutta.

# Kom godt i gang

## Enhedens udseende

### ► EB-P4520:

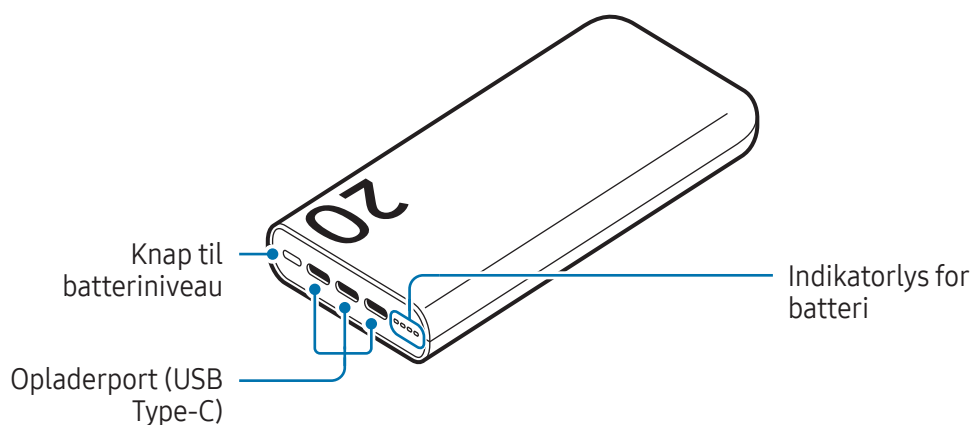

### ► EB-U2510:

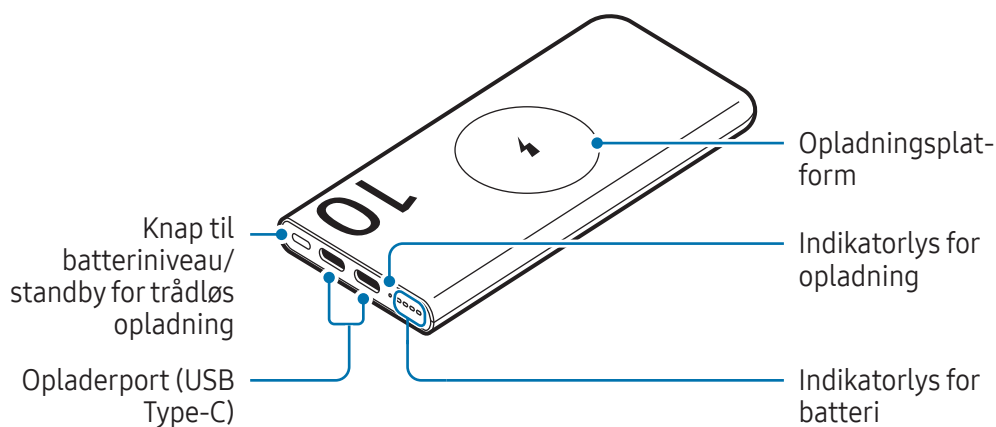

## Opladning af batteriet

Oplad batteriet, inden du bruger produktet første gang, eller hvis produktet ikke har været anvendt i længere tid.

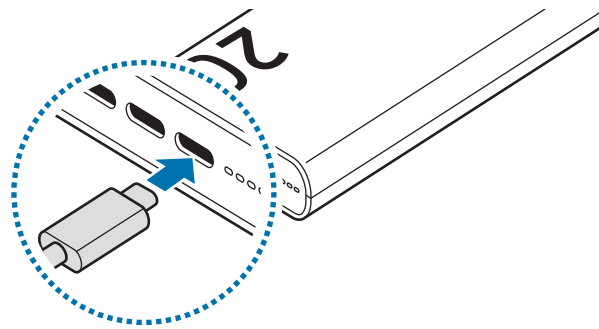

1 Slut produktet til en oplader.

Når opladeren er korrekt sluttet til produktet, vil indikatorlysene for batteri tændes og blinke.



2 Når produktet er helt opladet, skal du koble det fra opladeren.

### Tip til batteriopladning og forholdsregler

-  Brug kun Samsung-godkendt oplader og ledninger, specielt designet til dit produkt. Ikke-kompatible opladere og ledninger kan medføre alvorlige skader eller beskadige dit produkt.
- 
  - Produktet kan blive alvorligt beskadiget, hvis opladeren tilsluttes forkert. Skader som følge af forkert brug dækkes ikke af garantien.
  - Brug kun det USB Type-C-kabel, der leveres med produktet. Produktet kan tage skade, hvis du bruger et micro USB-kabel.
  - Hvis du oplader produktet, mens opladerporten er våd, kan det beskadige produktet. Tør opladerporten grundigt, før du oplader produktet.



- Du kan oplade produktet ved hjælp af opladeren (købes separat).
- Produktet har flere opladerporte, og du kan oplade produktet og andre enheder med hvilken af portene, du vælger.
- Når du bruger en oplader, anbefales det at bruge en godkendt oplader, som sikrer en effektiv opladning.
- Brug af en anden strømkilde end opladeren, som f.eks. en computer, kan medføre en langsommere opladningshastighed på grund af en lavere elektrisk spænding.
- Produktet kan anvendes, mens det oplades, men det kan tage længere tid at lade batteriet helt op.
- Under opladning kan produktet blive varmt. Dette er normalt og bør ikke påvirke produktets levetid eller ydelse. Hvis batteriet bliver varmere end normalt, ophører opladeren muligvis med at oplade.
- Den faktiske kapacitet (Wh) måles baseret på batteriets udgangsstrøm og -spænding. Den kan være anderledes end den kapacitet (Wh), der er angivet på produktet, afhængigt af strømforhold, kredsløbskonfigurationen for den tilsluttede enhed og driftsmiljøet.
- Hvis produktet ikke oplades ordentligt, skal du tage produktet og opladeren med til et Samsung Servicecenter eller et autoriseret servicecenter.



## Kontrollere den resterende batteristrøm

Indikatorlysene for batteri oplyser dig om den resterende batteristrøm.

Tjek det resterende batteriniveau ved at trykke på knappen til batteriniveau eller knappen til batteriniveau/standby for trådløs opladning. Afhængigt af den resterende batteristrøm, tænder indikatorlysene for batteri og slukker derefter.

Resterende batteristrøm	Indikatorlys for batteri
70-100 %	• Fire indikatorlys for batteri tændt
40-70 %	• Tre indikatorlys for batteri tændt
20-40 %	• To indikatorlys for batteri tændt
5-20 %	• Ét indikatorlys for batteri tændt
0-5 %	• Ét indikatorlys for batteri blinker



- Hvis indikatorlysene for batteri ikke fungerer korrekt eller genkendes forkert, skal du frakoble opladeren og tilslutte den igen.
- Indikatorlysene for batteri fungerer måske anderledes afhængigt af hvilken enhed, der er tilsluttet produktet.

## Kontrollere status for den trådløse opladning (EB-U2510)

Kontroller statussen for den trådløse opladning af produktet ved at se indikatorlysets farve.

Farve	Status
Vedvarende rødt	• Trådløs opladning
Vedvarende grønt	• Trådløs opladning fuldført
Blinker rødt → grønt → gult (én gang)	• Standbytilstand for trådløs opladning



- Hvis indikatorlyset for opladning ikke fungerer korrekt eller genkendes forkert, skal du koble den enhed, du vil oplade, fra produktet og koble den til produktet igen.
- Indikatorlyset for opladning fungerer måske anderledes afhængigt af den enhed, som du vil oplade.

# Brug af produktet

## Opladning af enheder

### Kablet opladning

- 1 Slut den ene ende af USB-kablet til produktets opladerport. Slut derefter den anden ende af USB-kablet til indgangen til multifunktionsstikket på mobilenheden.

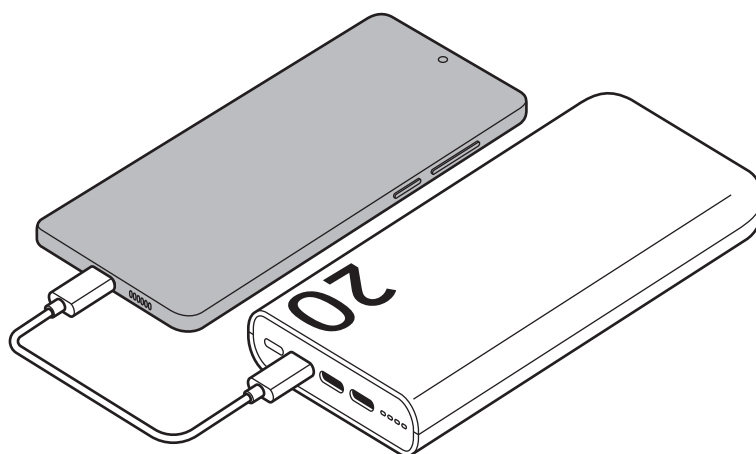

- 2 Når mobilenheden er helt opladet, kobles USB-kablet fra produktet og mobilenheden.



- Hvis multifunktionsstikket på opladeren og enheden, som du vil oplade, er af micro USB-typen, skal du bruge et USB-stik, som sælges separat.
- Opladningstiden kan variere afhængigt af forholdene for opladning.
- For at begynde hurtigopladning skal du slutte en enhed, der understøtter hurtigopladning, til produktet.
- Hvis enheden, der er sluttet til produktet, ikke oplader, skal du koble USB-stikket fra batteripakken og derefter tilslutte det igen.
- Produktet er et ekstra, eksternt batteri. Det vil muligvis ikke oplade visse enheder helt.
- Hvis produktet udsættes for ekstremt kolde eller varme temperaturer, eller der opstår et problem, blinker indikatorlysene for batteri. Kobl enheden fra produktet, og tilslut den derefter igen.

## Trådløs opladning (EB-U2510)

Produktet har en indbygget spole til trådløs opladning. Du kan oplade enheder, som understøtter trådløs opladning.

Hvis den enhed, du prøver at oplade, har en skærm, vises den anslåede opladningstid på enhedens skærm. Den anslåede resterende opladningstid kan afvige fra den faktiske tid afhængigt af opladningsmiljøet. Den faktiske opladningstid kan variere afhængigt af forholdene for opladning.

- 1 Tryk på knappen til batteriniveau/standby for trådløs opladning.  
Produktet skifter til standbytilstand for trådløs opladning.
- 2 Placer den enhed, du vil oplade, på produktet, så spolen til trådløs opladning på enheden flugter med midten af produktets opladningspude. Trådløs opladning fungerer muligvis ikke problemfrit med visse former for tilbehør til enheder eller covers. Af hensyn til en stabil trådløs opladning anbefales det at afmontere coveret eller tilbehøret fra den enhed, som du vil oplade.

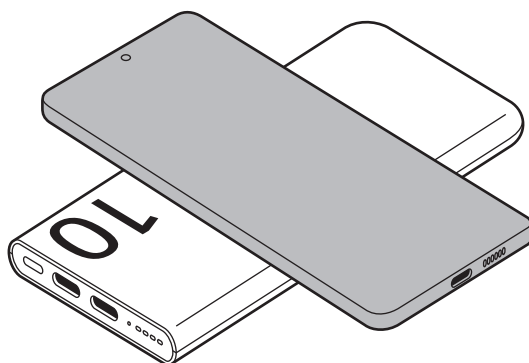

3 Efter fuld opladning skal enheden adskilles fra produktet.



#### **Forholdsregler ved trådløs opladning**

Hvis du ikke følger forholdsreglerne, oplades enheden muligvis ikke korrekt, eller den kan overophedes, eller telefonen og kort kan beskadiges.

- Undlad at placere telefonen på produktet med et kreditkort eller et RFID (Radio-Frequency Identification)-kort (f.eks. et rejsekort eller et nøglekort) placeret mellem telefonens bagside og telefonens dæksel.
- Undlad at placere telefonen på produktet, hvis der er placeret ledende materialer, som f.eks. metalgenstande eller magneter, mellem telefonen og produktet.



- Hvis trådløs opladning ikke starter inden for ca. 1 minut efter, at produktet skifter til standbytilstand for trådløs opladning, afsluttes standbytilstand for trådløs opladning.
- Hvis du bruger produktet i områder med svage netværkssignaler, kan du miste forbindelsen til netværket.

# Bemærkninger om brug

## Forsigtighedsregler for brug af produktet

Du bør læse denne vejledning, før du tager produktet i brug, for at opleve sikker og korrekt brug.

- Billederne kan se anderledes ud end for det faktiske produkt. Indholdet kan ændres uden forudgående varsel.

### Vejledningens ikoner



**Advarsel:** Situationer, hvor der er risiko for, at du eller andre kommer til skade



**Forsigtig:** Situationer, hvor der er risiko for, at produktet eller andet udstyr beskadiges



**Bemærk:** Bemærkninger, tips eller yderligere oplysninger

## Bemærkninger om pakkens indhold og tilbehør

Kontroller, at følgende dele er i æsken:

- Produkt
- USB-kabel
- Hurtigstart



- De dele, der leveres med produktet, og andet tilgængeligt tilbehør, kan variere alt efter område eller udbyder.
- De medfølgende dele er kun designet til dette produkt og er muligvis ikke kompatible med andre enheder.
- Udseendet og specifikationer kan ændres uden forudgående varsel.
- Du kan købe mere tilbehør fra Samsungs websted. Du skal sikre dig, at det er kompatibelt med produktet, inden du køber.
- Brug tilbehør, der er godkendt af Samsung. Brug af ikke-godkendt tilbehør kan muligvis medføre ydelsesproblemer og fejlfunktioner, der ikke dækkes af garantien.
- Tilgængeligheden af alt tilbehør kan helt og holdent ændres af producenten. For flere informationer om tilgængeligt tilbehør kan du se Samsungs websted.

# Appendiks

## Fjerne batteriet

- For at fjerne batteriet skal du kontakte et autoriseret servicecenter. Besøg [www.samsung.com/global/ecodesign\\_energy](http://www.samsung.com/global/ecodesign_energy) for at få instruktioner om afmontering af batteriet.
- Af sikkerhedsmæssige årsager **må du ikke selv forsøge at fjerne** batteriet. Hvis batteriet ikke fjernes korrekt, kan det medføre skade på batteriet og enheden, forårsage personskade og bevirke, at enheden ikke er sikker at bruge.
- Samsung er ikke erstatningsansvarlig for skader eller tab (uanset om det er inden eller uden for kontrakt, herunder uagtsomhed), som opstår, fordi disse advarsler og instruktioner ikke følges præcist, bortset fra død eller personskade, som skyldes Samsungs uagtsomhed.

Behøver du hjælp, eller har du spørgsmål, er du velkommen til at klikke ind på [www.samsung.dk](http://www.samsung.dk). Klik på "SUPPORT" => "Hjælp & fejlfinding", og vælg derefter produktgruppe og type. Alternativt kan du ringe til supporten på telefon 70 70 19 70.

## Ophavsret

Ophavsret © 2024 Samsung Electronics Co., Ltd.

Denne guide er beskyttet af internationale love om ophavsret.

Ingen del af denne vejledning må reproduceres, distribueres, oversættes eller overføres i nogen form eller på nogen måde, elektronisk eller mekanisk, herunder ved fotokopiering, optagelse eller lagring i et søgesystem eller informationslager.

## Varemærker

- SAMSUNG og SAMSUNG-logoet er registrerede varemærker tilhørende Samsung Electronics Co., Ltd.
- Alle andre varemærker og ophavsrettigheder tilhører de respektive ejere.



# Πρώτα βήματα

## Διάταξη συσκευής

### ► EB-P4520:

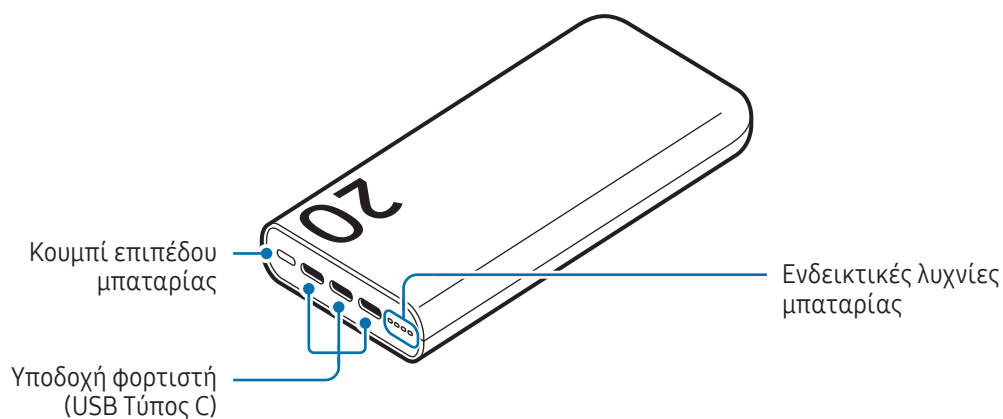

### ► EB-U2510:

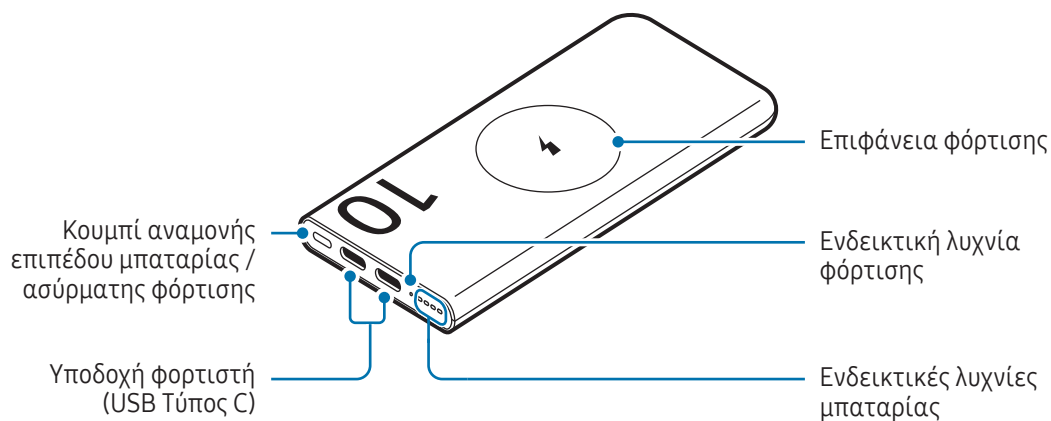

## Φόρτιση της μπαταρίας

Φορτίστε την μπαταρία πριν χρησιμοποιήσετε το προϊόν για πρώτη φορά ή όταν το προϊόν δεν έχει χρησιμοποιηθεί για παρατεταμένες χρονικές περιόδους.

1 Συνδέστε το προϊόν με έναν φορτιστή.

Όταν ο φορτιστής είναι σωστά συνδεδεμένος με το προϊόν, οι ενδεικτικές λυχνίες της μπαταρίας ανάβουν και αναβοσβήνουν.

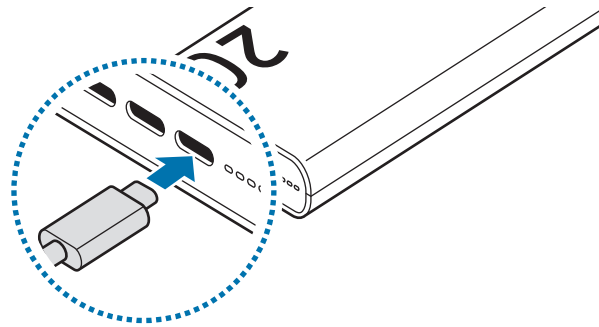

2 Όταν το προϊόν φορτιστεί πλήρως, αποσυνδέστε το προϊόν από τον φορτιστή.

## Συμβουλές και προφυλάξεις για τη φόρτιση της μπαταρίας



Χρησιμοποιείτε μόνο φορτιστή και καλώδιο εγκεκριμένα από τη Samsung, που έχουν σχεδιαστεί ειδικά για το προϊόν σας. Μη συμβατός φορτιστής και καλώδιο μπορεί να προκαλέσουν σοβαρούς τραυματισμούς ή ζημιές στο προϊόν σας.



- Η λανθασμένη σύνδεση του φορτιστή ενδέχεται να προκαλέσει σοβαρή ζημιά στο προϊόν. Οποιαδήποτε ζημιά προκαλείται από κακή χρήση δεν καλύπτεται από την εγγύηση.
- Χρησιμοποιείτε μόνο το καλώδιο USB Τύπου C που συνοδεύει το προϊόν. Το προϊόν μπορεί να υποστεί ζημιά αν χρησιμοποιήσετε καλώδιο Micro USB.
- Αν φορτίζετε το προϊόν ενώ η υποδοχή του φορτιστή είναι υγρή, το προϊόν μπορεί να υποστεί ζημιά. Στεγνώστε εντελώς την υποδοχή του φορτιστή πριν φορτίσετε το προϊόν.



- Μπορείτε να φορτίσετε το προϊόν χρησιμοποιώντας τον φορτιστή (πωλείται ξεχωριστά).
- Το προϊόν έχει πολλές υποδοχές φορτιστή, και μπορείτε να φορτίσετε το προϊόν και άλλες συσκευές χρησιμοποιώντας οποιαδήποτε υποδοχή χρειάζεστε.
- Όταν χρησιμοποιείτε φορτιστή, συνιστάται να χρησιμοποιείτε εγκεκριμένο φορτιστή που εγγυάται την απόδοση φόρτισης.
- Χρήση πηγής ρεύματος άλλης από το φορτιστή, όπως υπολογιστή, ενδέχεται να οδηγήσει σε βραδύτερη ταχύτητα φόρτισης εξαιτίας χαμηλού ηλεκτρικού ρεύματος.
- Το προϊόν μπορεί να χρησιμοποιηθεί ενώ φορτίζει, αλλά ενδέχεται να χρειαστεί περισσότερος χρόνος για την πλήρη φόρτιση της μπαταρίας.
- Κατά τη φόρτιση, το προϊόν ενδέχεται να ζεσταθεί. Αυτό είναι φυσιολογικό και δεν θα πρέπει να επηρεάσει τη διάρκεια ζωής ή την απόδοση του προϊόντος. Αν η μπαταρία ζεσταθεί περισσότερο από το συνηθισμένο, ο φορτιστής ενδέχεται να σταματήσει να φορτίζει.
- Η πραγματική χωρητικότητα (Wh) μετριέται βάσει του ρεύματος εξόδου και της ηλεκτρικής τάσης της μπαταρίας. Μπορεί να διαφέρει από τη χωρητικότητα (Wh) που υποδεικνύεται στο προϊόν, ανάλογα με την κατάσταση της ισχύος εξόδου, τη διάταξη του κυκλώματος της συνδεδεμένης συσκευής και του περιβάλλοντος λειτουργίας.
- Αν το προϊόν δεν φορτίζει σωστά, παραδώστε το προϊόν και τον φορτιστή σε κέντρο σέρβις της Samsung ή σε εξουσιοδοτημένο κέντρο σέρβις.

## Έλεγχος της ισχύος της μπαταρίας που απομένει

Οι ενδεικτικές λυχνίες της μπαταρίας σας ενημερώνουν για την υπολειπόμενη ισχύ της μπαταρίας.

Ελέγξτε την υπολειπόμενη ισχύ της μπαταρίας πατώντας το κουμπί επιπέδου μπαταρίας ή το κουμπί αναμονής επιπέδου μπαταρίας / ασύρματης φόρτισης. Ανάλογα με την υπολειπόμενη ισχύ της μπαταρίας, οι ενδεικτικές λυχνίες της μπαταρίας ανάβουν και, στη συνέχεια, σβήνουν.

Ισχύς μπαταρίας που απομένει	Ενδεικτική λυχνία μπαταρίας
70–100%	• Τέσσερις ενδεικτικές λυχνίες μπαταρίας ενεργές
40–70%	• Τρεις ενδεικτικές λυχνίες μπαταρίας ενεργές
20–40%	• Δύο ενδεικτικές λυχνίες μπαταρίας ενεργές
5–20%	• Μία ενδεικτική λυχνία μπαταρίας ενεργές
0–5%	• Μία ενδεικτική λυχνία μπαταρίας που αναβοσβήνει



- Εάν οι ενδεικτικές λυχνίες της μπαταρίας δεν λειτουργούν σωστά ή αναγνωρίζονται εσφαλμένα, αποσυνδέστε τον φορτιστή και συνδέστε τον ξανά.
- Οι ενδεικτικές λυχνίες της μπαταρίας ενδέχεται να λειτουργούν διαφορετικά ανάλογα με τη συσκευή που είναι συνδεδεμένη στο προϊόν.

## Έλεγχος της κατάστασης ασύρματης φόρτισης (EB-U2510)

Ελέγξτε την κατάσταση ασύρματης φόρτισης του προϊόντος εξετάζοντας το χρώμα της ενδεικτικής λυχνίας.

Χρώμα	Κατάσταση
Σταθερά κόκκινο	• Ασύρματη φόρτιση
Σταθερά πράσινο	• Ασύρματη φόρτιση ολοκληρωμένη
Αναβοσβήνει με κόκκινο → πράσινο → κίτρινο (Μία φορά)	• Λειτουργία αναμονής ασύρματης φόρτισης



- Εάν η ενδεικτική λυχνία φόρτισης δεν λειτουργεί σωστά ή αναγνωρίζεται εσφαλμένα, αποσυνδέστε τη συσκευή που θέλετε να φορτίσετε από το προϊόν και τοποθετήστε την ξανά στο προϊόν.
- Η ενδεικτική λυχνία φόρτισης ενδέχεται να λειτουργεί διαφορετικά ανάλογα με τη συσκευή που θέλετε να φορτίσετε.

# Χρήση του προϊόντος

## Φόρτιση συσκευών

### Ενσύρματη φόρτιση

- 1 Συνδέστε ένα άκρο του καλωδίου USB στην υποδοχή φορτιστή του προϊόντος. Κατόπιν, συνδέστε το άλλο άκρο του καλωδίου USB στην υποδοχή πολλαπλών χρήσεων της κινητής συσκευής.

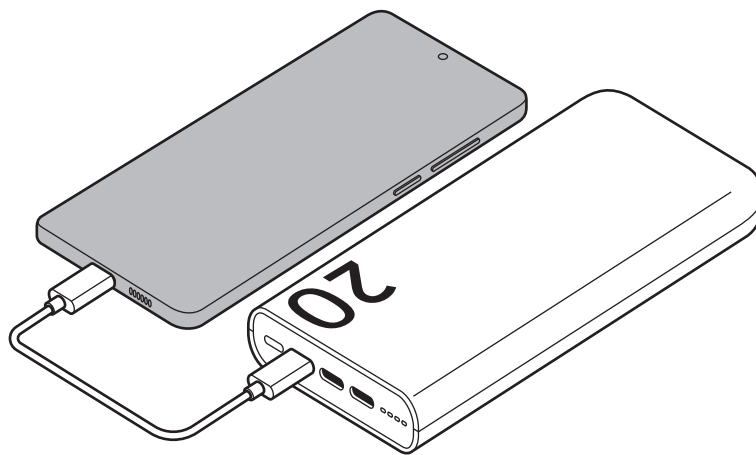

- 2 Όταν η κινητή συσκευή έχει φορτιστεί πλήρως, αποσυνδέστε το καλώδιο USB από το προϊόν και την κινητή συσκευή.



- Εάν η υποδοχή πολλαπλών χρήσεων του φορτιστή και της συσκευής που θέλετε να φορτίσετε είναι τύπου micro USB, χρησιμοποιήστε έναν προσαρμογέα USB που πωλείται ξεχωριστά.
- Ο χρόνος φόρτισης μπορεί να διαφέρει ανάλογα με τις συνθήκες φόρτισης.
- Για να ξεκινήσει η ταχεία φόρτιση, συνδέστε μια συσκευή που υποστηρίζει την ταχεία φόρτιση στο προϊόν.
- Εάν η συσκευή που είναι συνδεδεμένη στο προϊόν δεν φορτίζει, αποσυνδέστε το USB από το προϊόν και επανασυνδέστε το.
- Το προϊόν είναι μια βοηθητική εξωτερική μπαταρία. Ενδέχεται να μην φορτίζει πλήρως ορισμένες συσκευές.
- Αν το προϊόν εκτεθεί σε εξαιρετικά υψηλές ή χαμηλές θερμοκρασίες ή προκύψει πρόβλημα, αναβοσβήνουν οι ενδεικτικές λυχνίες της μπαταρίας. Αποσυνδέστε τη συσκευή από το προϊόν και επανασυνδέστε την.

## Ασύρματη φόρτιση (EB-U2510)

Το προϊόν διαθέτει ένα ενσωματωμένο πηνίο ασύρματης φόρτισης. Μπορείτε να φορτίσετε συσκευές που υποστηρίζουν την ασύρματη φόρτιση.

Εάν η συσκευή που προσπαθείτε να φορτίσετε διαθέτει οθόνη, ο εκτιμώμενος χρόνος φόρτισης θα εμφανιστεί στην οθόνη της συσκευής. Ο εκτιμώμενος υπολειπόμενος χρόνος φόρτισης ενδέχεται να διαφέρει από τον πραγματικό χρόνο ανάλογα με το περιβάλλον φόρτισης. Ο πραγματικός χρόνος φόρτισης μπορεί να διαφέρει ανάλογα με τις συνθήκες φόρτισης.

- 1 Πατήστε το κουμπί αναμονής επιπέδου μπαταρίας / ασύρματης φόρτισης.  
Το προϊόν θα εισέλθει σε λειτουργία αναμονής ασύρματης φόρτισης.
- 2 Τοποθετήστε τη συσκευή που θέλετε να φορτίσετε στο προϊόν, ευθυγραμμίζοντας το πηνίο ασύρματης φόρτισης της συσκευής με το κέντρο της επιφάνειας φόρτισης του προϊόντος. Η ασύρματη φόρτιση ενδέχεται να μην λειτουργεί απρόσκοπτα με ορισμένα αξεσουάρ ή καλύμματα της συσκευής. Για σταθερή ασύρματη φόρτιση, συνιστάται να διαχωρίζετε το κάλυμμα ή το αξεσουάρ από τη συσκευή που θέλετε να φορτίσετε.

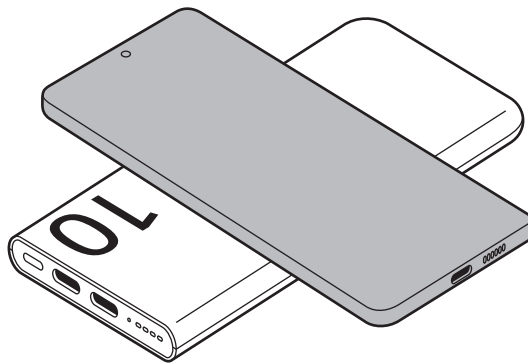

3 Μετά από την πλήρη φόρτιση, διαχωρίστε τη συσκευή από το προϊόν.



#### **Προφυλάξεις για την ασύρματη φόρτιση**

Εάν δεν τηρήσετε τις προφυλάξεις, η συσκευή ενδέχεται να μην φορτίζει σωστά ή μπορεί να υπερθερμανθεί, ή το τηλέφωνο και τυχόν κάρτες ενδέχεται να υποστούν ζημιά.

- Μην τοποθετείτε το τηλέφωνο στο προϊόν με πιστωτική κάρτα ή κάρτα αναγνώρισης με ραδιοσυχνότητες (RFID) (όπως κάρτα συγκοινωνιών ή κάρτα κλειδιού) τοποθετημένη ανάμεσα στο πίσω μέρος του τηλεφώνου και το κάλυμμα του τηλεφώνου.
- Μην τοποθετείτε το τηλέφωνο στο προϊόν όταν αγώγιμα υλικά, όπως μεταλλικά αντικείμενα και μαγνήτες, είναι τοποθετημένα ανάμεσα στο τηλέφωνο και το προϊόν.



- Εάν η ασύρματη φόρτιση δεν ξεκινήσει μέσα σε περίπου 1 λεπτό μετά την είσοδο του προϊόντος στη λειτουργία αναμονής ασύρματης φόρτισης, η λειτουργία αναμονής ασύρματης φόρτισης θα τερματιστεί.
- Αν χρησιμοποιείτε το προϊόν σε περιοχές με ασθενή σήματα δικτύου, ενδέχεται να χάσετε τη λήψη δικτύου.



# Γνωστοποιήσεις χρήσης

## Προφυλάξεις για χρήση του προϊόντος

Παρακαλείστε να διαβάσετε αυτόν τον οδηγό όταν χρησιμοποιήσετε το προϊόν για να διασφαλίσετε ασφαλή και σωστή χρήση.

- Οι εικόνες μπορεί να έχουν διαφορετική εμφάνιση από το πραγματικό προϊόν. Το περιεχόμενο υπόκειται σε αλλαγή χωρίς προειδοποίηση.

### Εικονίδια οδηγιών

-  **Προειδοποίηση:** καταστάσεις που θα μπορούσαν να προκαλέσουν τραυματισμό σε εσάς ή σε άλλους
-  **Προσοχή:** καταστάσεις που θα μπορούσαν να προκαλέσουν ζημιά στο προϊόν σας ή άλλο εξοπλισμό
-  **Γνωστοποίηση:** σημειώσεις, συμβουλές χρήσης ή πρόσθετες πληροφορίες



## Σημειώσεις σχετικά με το περιεχόμενο της συσκευασίας και τα αξεσουάρ

Ελέγξτε το κουτί του προϊόντος για τα παρακάτω είδη:

- Προϊόν
- Καλώδιο USB
- Οδηγός γρήγορης εκκίνησης



- Τα είδη που συνοδεύουν το προϊόν και τυχόν διαθέσιμα αξεσουάρ ενδέχεται να διαφέρουν ανάλογα με τη γεωγραφική περιοχή ή τον φορέα υπηρεσιών.
- Τα συνοδευτικά είδη έχουν σχεδιαστεί μόνο για το προϊόν αυτό και ενδέχεται να μην είναι συμβατά με άλλες συσκευές.
- Η εμφάνιση και οι προδιαγραφές υπόκεινται σε αλλαγή χωρίς προηγούμενη ειδοποίηση.
- Μπορείτε να αγοράσετε πρόσθετα αξεσουάρ από τον ιστότοπο της Samsung. Βεβαιωθείτε ότι είναι συμβατά με το προϊόν πριν την αγορά.
- Χρησιμοποιείτε αξεσουάρ εγκεκριμένα από τη Samsung. Η χρήση μη εγκεκριμένων αξεσουάρ ενδέχεται να προκαλέσει προβλήματα απόδοσης και δυσλειτουργίες που δεν καλύπτονται από την εγγύηση.
- Η διαθεσιμότητα όλων των αξεσουάρ υπόκειται σε αλλαγή που εξαρτάται αποκλειστικά από τις κατασκευαστικές εταιρείες. Για περισσότερες πληροφορίες σχετικά με τα διαθέσιμα αξεσουάρ, ανατρέξτε στον ιστότοπο της Samsung.

# Παράρτημα

## Αφαίρεση της μπαταρίας

- Για την αφαίρεση της μπαταρίας επικοινωνήστε με ένα εξουσιοδοτημένο σέρβις. Για να λάβετε πληροφορίες για την αφαίρεση της μπαταρίας, επισκεφθείτε την διεύθυνση [www.samsung.com/global/ecodesign\\_energy](http://www.samsung.com/global/ecodesign_energy).
- Για τη δική σας ασφάλεια, **δεν πρέπει να επιχειρήσετε να αφαιρέσετε** την μπαταρία. Αν η μπαταρία δεν αφαιρεθεί σωστά, μπορεί να οδηγήσει σε ζημιά της μπαταρίας και της συσκευής, να προκαλέσει προσωπικό τραυματισμό και να έχει ως αποτέλεσμα να καταστεί μη ασφαλής η συσκευή.
- Η Samsung δεν δέχεται καμία ευθύνη για τυχόν ζημιά ή απώλεια (είτε συμβατική είτε λόγω αδικοπραξίας, συμπεριλαμβανομένης της αμέλειας) που ενδέχεται να προκύψει λόγω μη αυστηρής τήρησης αυτών των προειδοποιήσεων και οδηγιών, με εξαίρεση θάνατο ή προσωπικό τραυματισμό που προκαλείται από αμέλεια της Samsung.

## **Πνευματικά δικαιώματα**

Πνευματικά δικαιώματα © 2024 Samsung Electronics Co., Ltd.

Ο παρών οδηγός προστατεύεται σύμφωνα με τη διεθνή νομοθεσία περί πνευματικών δικαιωμάτων.

Κανένα τμήμα του παρόντος οδηγού δεν επιτρέπεται να αναπαραχθεί, να διανεμηθεί, να μεταφραστεί ή να μεταδοθεί σε οποιαδήποτε μορφή ή με οποιοδήποτε μέσο, ηλεκτρονικό ή μηχανικό, συμπεριλαμβανομένης της φωτοτύπησης, εγγραφής ή αποθήκευσης σε οποιοδήποτε σύστημα αποθήκευσης και ανάκτησης πληροφοριών.

## **Εμπορικά σήματα**

- Το SAMSUNG και το λογότυπο SAMSUNG είναι κατατεθέντα εμπορικά σήματα της Samsung Electronics Co., Ltd.
- Όλα τα άλλα εμπορικά σήματα και πνευματικά δικαιώματα είναι ιδιοκτησία των αντίστοιχων κατόχων τους.

# Uvod

## Postavitev naprave

### ► EB-P4520:

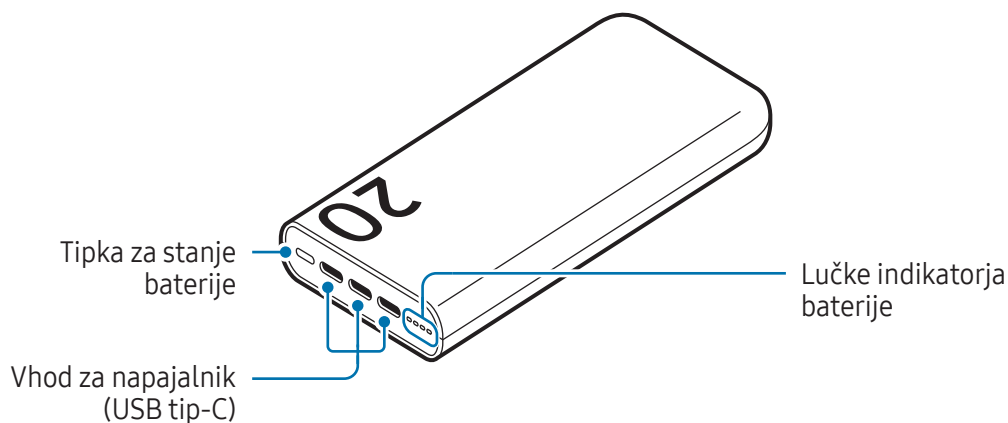

### ► EB-U2510:

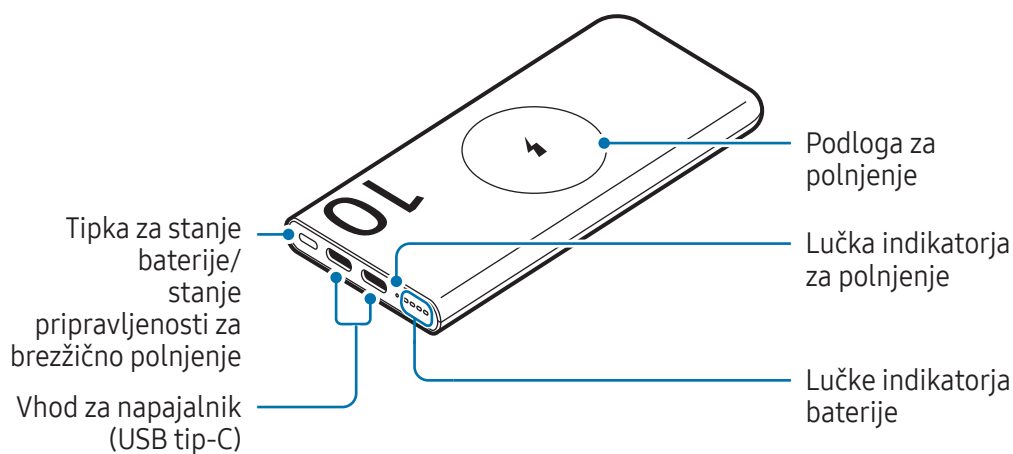

## Polnjenje baterije

Baterijo napolnite pred prvo uporabo izdelka ali ko izdelka niste uporabljali dlje časa.

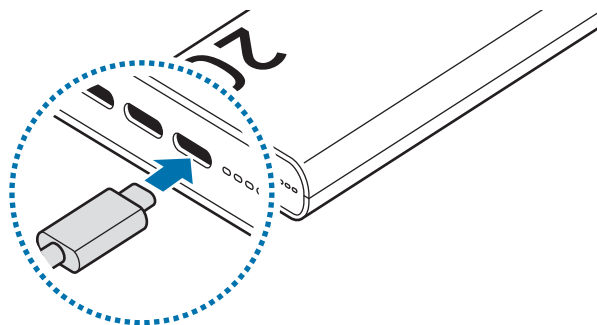

### 1 Priključite izdelek na polnilnik.

Ko je polnilnik pravilno priključen na izdelek, lučke indikatorja baterije zasvetijo in utripajo.



### 2 Ko je izdelek povsem napolnjen, ga odklopite s polnilnika.

## Nasveti za polnjenje baterije in previdnostni ukrepi

-  Uporabljajte samo polnilnike in kable, ki jih je odobrilo podjetje Samsung in ki so bili izdelani posebej za vaš izdelek. Uporaba nezdružljivega polnilnika in kabla lahko povzroči hude telesne poškodbe ali okvaro izdelka.
- 
  - Nepravilna priključitev polnilnika lahko povzroči resne poškodbe izdelka. Kakršna koli škoda zaradi zlorabe ni krita z garancijo.
  - Uporabljajte samo kabel USB tipa C, ki je priložen izdelku. Če uporabite kabel mikro USB, lahko poškodujete izdelek.
  - Če polnite izdelek, medtem ko je vhod za napajalnik moker, se lahko izdelek poškoduje. Pred polnjenjem izdelka temeljito posušite vhod za napajalnik.



- Izdelek lahko polnite z uporabo polnilnika (ki se prodaja samostojno).
- Izdelek ima več vhodov za napajalnik, tako da lahko polnite izdelek in druge naprave z uporabo katerega koli vhoda.
- Če uporabljate polnilnik, je priporočljivo, da uporabite odobren polnilnik, ki zagotavlja zmogljivost polnjenja.
- Če boste uporabili drug vir napajanja namesto polnilnika, kot je na primer računalnik, se lahko hitrost polnjenja zmanjša zaradi manjšega električnega toka.
- Izdelek lahko uporabljate med polnjenjem, vendar pa lahko zaradi tega traja dlje, da se baterija napolni do konca.
- Med polnjenjem se lahko izdelek segreje. To je običajno in ne bi smelo imeti vpliva na življenjsko dobo izdelka ali njegovo delovanje. Če se baterija segreje nad običajno temperaturo, lahko polnilnik preneha s polnjenjem.
- Dejanska napetost (Wh) je izmerjena glede na izhodni tok baterije in napetost. Lahko se razlikuje od zmogljivosti (Wh), ki je označena na izdelku odvisno od pogoja izhodne moči, konfiguracije vezja priključene naprave in delovnega okolja.
- Če se izdelek ne polni pravilno, izdelek in polnilnik prinesite v Samsungov servisni center ali v pooblaščen servisni center.

## Preverjanje preostale moči baterije

Lučke indikatorja baterije označujejo preostalo moč baterije.

Preostalo moč baterije preverite tako, da pritisnete tipko za stanje baterije ali tipko za stanje baterije/ stanje pripravljenosti za brezžično polnjenje. Odvisno od preostale moči baterije, se lučke indikatorja baterije vklopijo in nato izklopijo.

Preostala moč baterije	Lučka indikatorja baterije
70–100 %	• Svetijo štiri lučke indikatorja baterije
40–70 %	• Svetijo tri lučke indikatorja baterije
20–40 %	• Svetita dve lučki indikatorja baterije
5–20 %	• Sveti ena lučka indikatorja baterije
0–5 %	• Utripa ena lučka indikatorja baterije



- Če lučke indikatorja baterije ne delujejo pravilno ali jih ne prepoznate pravilno, odklopite polnilnik in ga znova priključite.
- Lučke indikatorja baterije lahko delujejo drugače, kar je odvisno od naprave, ki je priključena na izdelek.

## Preverjanje stanja brezžičnega polnjenja (EB-U2510)

Preverite stanje brezžičnega polnjenja izdelka tako, da pogledate barvo lučke indikatorja.

Barva	Stanje
Neprestano rdeče	• Brezžično polnjenje
Neprestano zeleno	• Brezžično polnjenje končano
Utripa rdeče → zeleno → rumeno (enkrat)	• Brezžično polnjenje v stanju pripravljenosti



- Če lučka indikatorja za polnjenje ne deluje pravilno ali je napačno prepoznana, odklopite napravo, ki jo želite napolniti, z izdelka in jo znova namestite na izdelek.
- Lučka indikatorja za polnjenje lahko delujejo drugače, kar je odvisno od naprave, ki jo želite polniti.

# Uporaba izdelka

## Polnjenje naprav

### Ožičeno napajanje

- 1 Priključite en konec kabla USB v izdelek na vhodu za napajalnik. Nato priključite drugi konec kabla USB v večnamenski priključek mobilne naprave.

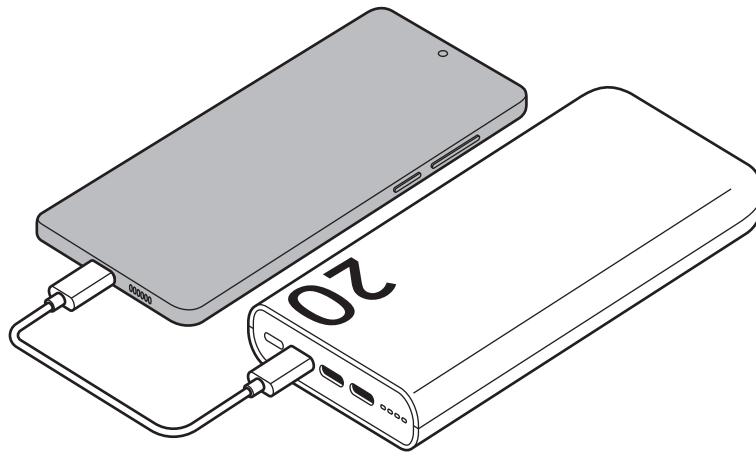

- 2 Ko je mobilna naprava v celoti napolnjena, odklopite kabel USB z izdelka in mobilne naprave.



- Če je večnamenski priključek na polnilniku in napravi, ki jo želite napolniti, priključek tipa micro USB, uporabite konektor USB, ki je naprodaj ločeno.
- Čas polnjenja je odvisen od pogojev polnjenja.
- Za začetek hitrega polnjenja priključite napravo, ki podpira hitro polnjenje, v izdelek.
- Če se naprava, ki je priključena v izdelek, ne polni, odklopite USB z izdelka in ga ponovno priključite.
- Izdelek je pomožna zunanja baterija. Morda ne bo v celoti napolnila nekaterih naprav.
- Če je izdelek izpostavljen izredno vročim ali mrzlim temperaturam oz. se pojavi težava, utripajo lučke indikatorja baterije. Odklopite napravo z izdelka in jo ponovno priključite.



## Brezžično polnjenje (EB-U2510)

Izdelek ima vgrajeno brezžično napajalno tuljavo. Polnite lahko naprave, ki podpirajo brezžično polnjenje.

Če ima naprava, ki jo poskušate polniti, zaslon, se na zaslonu naprave prikaže predvideni čas polnjenja. Ocenjeni preostali čas polnjenja se lahko razlikuje od dejanskega časa, odvisno od okolja polnjenja. Dejanski čas polnjenja se lahko razlikuje glede na pogoje polnjenja.

- 1 Pritisnite tipko za stanje baterije/stanje pripravljenosti za brezžično polnjenje.  
Izdelek bo prešel v stanje pripravljenosti za brezžično polnjenje.
- 2 Napravo, ki jo želite napolniti, postavite na izdelek, tako da brezžično napajalno tuljavo naprave poravnate s sredino podloge za polnjenje izdelka. Brezžično polnjenje morda ne bo delovalo brezhibno z nekaterimi dodatki ali pokrovi naprave. Za stabilno brezžično polnjenje je priporočljivo, da ločite pokrov ali dodatek od naprave, ki jo želite polniti.

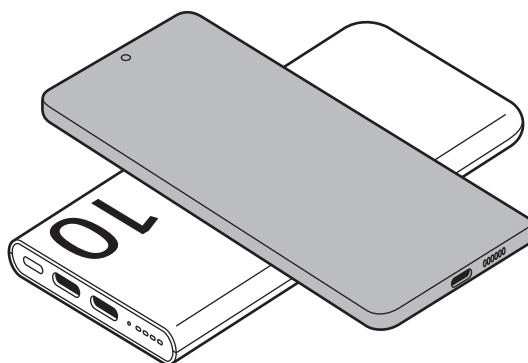

3 Po končanem polnjenju ločite napravo od izdelka.



#### **Previdnostni ukrepi za brezžično polnjenje**

Če ne upoštevate previdnostnih ukrepov, se naprava morda ne bo pravilno polnila ali pregrela ali pa se lahko telefon in morebitne kartice poškodujejo.

- Telefona ne postavljajte na izdelek s kreditno kartico ali kartico za radiofrekvenčno identifikacijo (RFID) (kot je kartica za javni prevoz ali kartica s ključem) nameščeno med zadnjo stranjo telefona in pokrovom telefona.
- Telefona ne postavljajte na izdelek, če so med telefonom in izdelkom prevodni materiali, kot so kovinski predmeti in magneti.



- Če se brezžično polnjenje ne začne v približno 1 minuti po tem, ko izdelek preide v stanje pripravljenosti za brezžično polnjenje, se bo stanje pripravljenosti za brezžično polnjenje končalo.
- Če uporabljate izdelek v krajih s šibkimi omrežnimi signali, je lahko omrežni sprejem moten.



# Obvestila o uporabi

## Previdnostni ukrepi za uporabo izdelka

Pred uporabo izdelka pozorno preberite ta vodnik, da poskrbite za varno in pravilno uporabo.

- Izdelek na slikah se lahko razlikuje od dejanskega izdelka. Vsebina se lahko spremeni brez predhodnega obvestila.

### Ikone z navodili

-  **Opozorilo:** okoliščine v katerih se lahko vi ali drugi poškodujete
-  **Previdno:** okoliščine v katerih se lahko izdelek ali druga oprema poškoduje
-  **Obvestilo:** opombe, nasveti za uporabo ali dodatne informacije

## Opombe za vsebino embalaže in dodatno opremo

Preverite, ali škatla izdelka vsebuje naslednje:

- Izdelek
- Kabel USB
- Navodila za hitri začetek



- Predmeti, ki so priloženi izdelku in morebitna razpoložljiva dodatna oprema so lahko odvisni od regije ali operaterja.
- Priloženi predmeti so zasnovani samo za ta izdelek in morda ne bodo združljivi z drugimi napravami.
- Videz in tehnični podatki se lahko spremenijo brez predhodnega obvestila.
- Dodatno opremo lahko kupite na spletnem mestu Samsung. Pred nakupom preverite, ali je združljiva z izdelkom.
- Uporabljajte dodatno opremo, ki jo je odobril Samsung. Uporaba neodobrene opreme lahko povzroči težave z delovanjem in okvare, ki jih ne krije garancija.
- Razpoložljivost vse dodatne opreme je predmet sprememb in v celoti odvisno od proizvajalcev. Za več informacij o razpoložljivosti dodatne opreme glejte spletno mesto podjetja Samsung.

# Dodatek

## Odstranjevanje baterije

- Če želite odstraniti baterijo, se obrnite na pooblaščen servisni center. Navodila za odstranitev baterije najdete na spletnem mestu [www.samsung.com/global/ecodesign\\_energy](http://www.samsung.com/global/ecodesign_energy).
- Zaradi lastne varnosti **ne smete poskušati odstraniti** baterije lastnoročno. Če se baterije ne odstrani na pravilen način, lahko pride do poškodb baterije in naprave, osebnih poškodb in posledično naprava ni več varna.
- Družba Samsung ne prevzema odgovornosti za kakršne koli poškodbe ali izgubo (bodisi po pogodbi ali nepogodbeno, vključno z malomarnostjo), do katerih lahko pride zaradi nenatančnega upoštevanja teh opozoril in navodil, z izjemo smrti ali osebnih poškodb, do katerih pride zaradi malomarnosti družbe Samsung.

## **Avtorske pravice**

Avtorske pravice © 2024 Samsung Electronics Co., Ltd.

Ta vodnik je zaščiten z mednarodnimi zakoni o avtorskih pravicah.

Noben del tega vodnika se ne sme reproducirati, distribuirati, prevesti ali prenašati v kakršnikoli obliki ali na kakršenkoli način, v elektronski ali mehanski obliki, vključno s fotokopiranjem, snemanjem ali shranjevanjem v kakršnemkoli sistemu za shranjevanje in pridobivanje podatkov.

## **Blagovne znamke**

- SAMSUNG in logotip SAMSUNG sta registrirani blagovni znamki podjetja Samsung Electronics Co., Ltd.
- Vse druge blagovne znamke in avtorske pravice so last njihovih ustreznih lastnikov.

# Začíname

## Popis zariadenia

### ► EB-P4520:

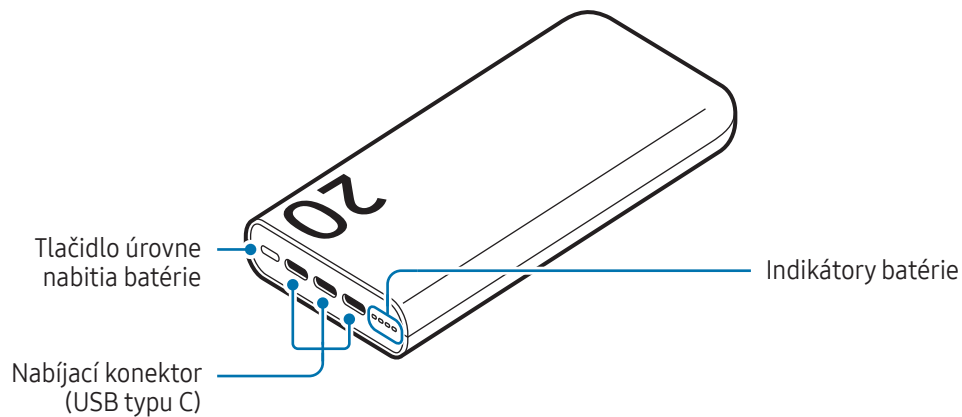

### ► EB-U2510:

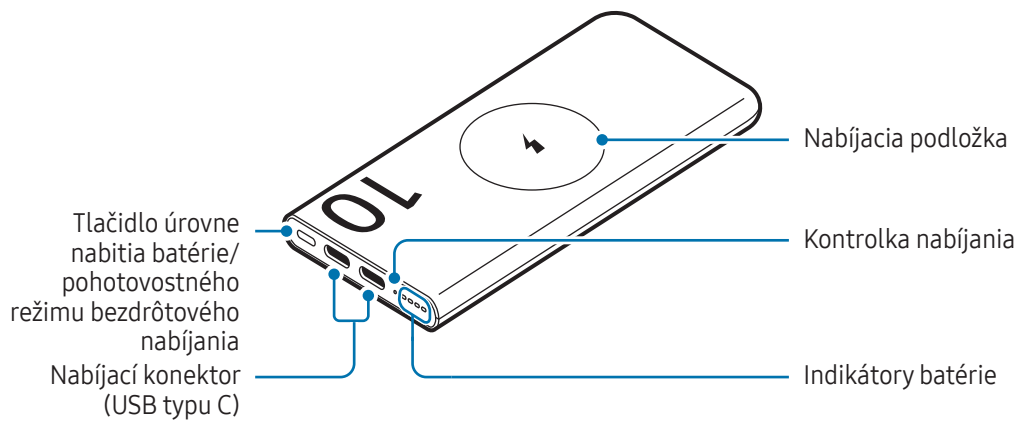

## Nabíjanie batérie

Batériu nabíte pred prvým použitím výrobku alebo keď ste výrobok dlhšie nepoužívali.

1 Pripojte výrobok k nabíjačke.

Keď je nabíjačka správne pripojená k výrobku, indikátory batérie sa rozsvietia a začnú blikať.

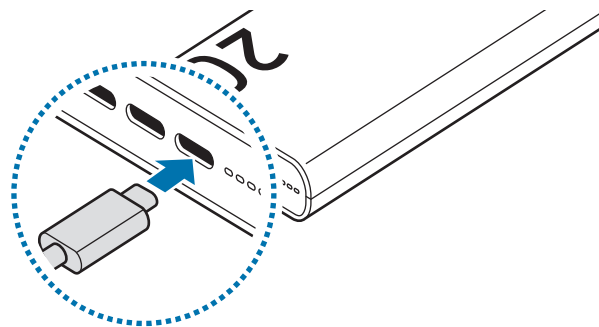

2 Keď je výrobok úplne nabitý, odpojte ho od nabíjačky.

## Tipy a bezpečnostné opatrenia týkajúce sa batérie



Používajte iba nabíjačku a kábel schválené spoločnosťou Samsung, ktoré sú určené priamo pre váš výrobok. Nekompatibilná nabíjačka a kábel môžu spôsobiť vážne zranenia alebo poškodenie výrobku.



- Nesprávne pripojenie nabíjačky môže spôsobiť vážne poškodenie výrobku. Na poškodenie spôsobené nesprávnym použitím sa nevzťahuje záruka.
- Používajte iba kábel USB typu C, ktorý sa dodáva s výrobkom. Výrobok sa môže poškodiť v prípade použitia kábla Micro USB.
- Ak výrobok nabíjate, keď je nabíjací konektor mokrý, výrobok sa môže poškodiť. Pred nabíjaním výrobku dôkladne osušte nabíjací konektor.





- Výrobok môžete nabíjať pomocou nabíjačky (predáva sa samostatne).
- Výrobok má niekoľko nabíjacích konektorov, a na nabíjanie výrobku a iných zariadení môžete použiť ktorýkoľvek konektor chcete.
- Keď používate nabíjačku, odporúčame vám používať schválenú nabíjačku, ktorá zaručuje nabíjací výkon.
- Používanie iného zdroja napájania než je nabíjačka, ako napr. počítač, môže spôsobiť nižšiu rýchlosť nabíjania v dôsledku nižšieho elektrického prúdu.
- Výrobok je možné používať počas nabíjania, no v takom prípade môže úplné nabitie batérie trvať dlhšie.
- Výrobok sa môže počas nabíjania zahriať. Je to normálny jav a nemalo by to ovplyvniť životnosť ani výkon výrobku. Ak sa batéria zahreje viac ako zvyčajne, nabíjačka by mohla prestať nabíjať.
- Skutočná kapacita (Wh) sa meria na základe výstupného prúdu a napätia batérie. Môže sa líšiť od kapacity (Wh) uvedenej na výrobku, a to v závislosti od podmienok výstupného výkonu, konfigurácie obvodu pripojeného zariadenia a prevádzkového prostredia.
- Ak sa výrobok nenabíja správne, odneste výrobok spolu s nabíjačkou do servisného strediska spoločnosti Samsung alebo autorizovaného servisu.

## Kontrola úrovne nabitia batérie

Indikátory batérie vás informujú o ostávajúcej úrovni nabitia batérie.

Stlačením tlačidla úrovne nabitia batérie alebo tlačidla úrovne nabitia batérie/pohotovostného režimu bezdrôtového nabíjania skontrolujte ostávajúcu úroveň nabitia batérie. Indikátory batérie sa zapínajú a potom vypínajú v závislosti od ostávajúcej úrovne nabitia batérie.

Úroveň nabitia batérie	Indikátor batérie
70 – 100 %	<ul style="list-style-type: none"> <li>Svietia štyri indikátory batérie</li> </ul>
40 – 70 %	<ul style="list-style-type: none"> <li>Svietia tri indikátory batérie</li> </ul>
20 – 40 %	<ul style="list-style-type: none"> <li>Svietia dva indikátory batérie</li> </ul>
5 – 20 %	<ul style="list-style-type: none"> <li>Svieti jeden indikátor batérie</li> </ul>
0 – 5 %	<ul style="list-style-type: none"> <li>Bliká jeden indikátor batérie</li> </ul>



- Ak indikátory batérie nefungujú správne alebo sú rozpoznané nesprávne, odpojte nabíjačku a znova ju pripojte.
- Indikátory batérie môže fungovať odlišne v závislosti od zariadenia pripojeného k výrobku.

## Kontrola stavu bezdrôtového nabíjania (EB-U2510)

Podľa farby kontrolky skontrolujte stav bezdrôtového nabíjania výrobku.

Farba	Stav
Nepretržite svieti načerveno	<ul style="list-style-type: none"> <li>Bezdrôtové nabíjanie</li> </ul>
Nepretržitá zelená	<ul style="list-style-type: none"> <li>Bezdrôtové nabíjanie dokončené</li> </ul>
Bliká červená → zelená → žltá (jedenkrát)	<ul style="list-style-type: none"> <li>Pohotovostný režim bezdrôtového nabíjania</li> </ul>



- Ak kontrolka nabíjania nefunguje správne alebo je rozpoznaná nesprávne, odpojte zariadenie, ktoré chcete nabiť, od výrobku a znova ho položte na výrobok.
- Kontrolka nabíjania môže fungovať odlišne v závislosti od zariadenia, ktoré chcete nabiť.

# Používanie výrobku

## Nabíjanie zariadení

### Káblové nabíjanie

- 1 Pripojte jeden koniec USB kábla k nabíjacímu konektoru výrobku. Potom pripojte druhý koniec kábla USB k multifunkčnému konektoru mobilného zariadenia.

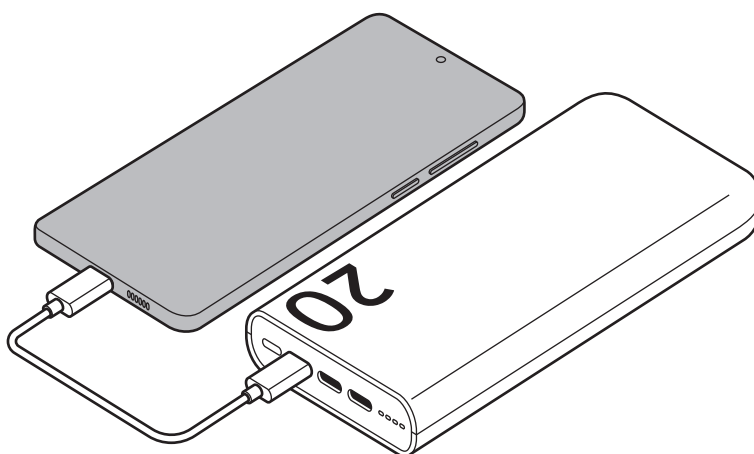

- 2 Keď sa mobilné zariadenie úplne nabije, odpojte USB kábel od výrobku a mobilného zariadenia.



- Ak je multifunkčný konektor nabíjačky a zariadenia, ktoré chcete nabíjať, typu micro USB, použite redukciu USB, ktorá sa predáva samostatne.
- Čas nabíjania sa môže meniť v závislosti od podmienok pri nabíjaní.
- Ak chcete spustiť rýchle nabíjanie, pripojte zariadenie podporujúce rýchle nabíjanie k výrobku.
- Ak sa zariadenie pripojené k výrobku nenabíja, odpojte USB od výrobku a znova ho pripojte.
- Výrobok slúži ako pomocná externá batéria. Niektoré zariadenia nemusí úplne nabiť.
- Ak je výrobok vystavený extrémne horúcim alebo studeným teplotám alebo ak sa vyskytne problém, začnú blikať indikátory batérie. Odpojte zariadenie od výrobku a potom ho znova pripojte.

## Bezdrôtové nabíjanie (EB-U2510)

Výrobok má zabudovanú bezdrôtovú nabíjaciu cievku. Môžete nabíjať zariadenia, ktoré podporujú bezdrôtové nabíjanie.

Ak má zariadenie, ktoré sa pokúšate nabiť, displej, odhadovaný čas nabíjania sa zobrazí na displeji zariadenia. Odhadovaný zostávajúci čas nabíjania sa môže líšiť od skutočného času v závislosti od prostredia nabíjania. Skutočný čas nabíjania sa môže meniť v závislosti od podmienok pri nabíjaní.

- 1 Stlačte tlačidlo úrovne nabitia batérie/pohotovostného režimu bezdrôtového nabíjania.  
Výrobok prejde do pohotovostného režimu bezdrôtového nabíjania.
- 2 Zariadenie, ktoré chcete nabiť, umiestnite na výrobok, pričom zarovnajte bezdrôtovú nabíjaciu cievku zariadenia so stredom nabíjacej podložky výrobku. Pri určitom príslušenstve alebo krytoch zariadenia nemusí bezdrôtové nabíjanie fungovať bez problémov. Pre zaistenie stabilného bezdrôtového nabíjania sa odporúča oddeliť kryt alebo príslušenstvo od zariadenia, ktoré chcete nabiť.

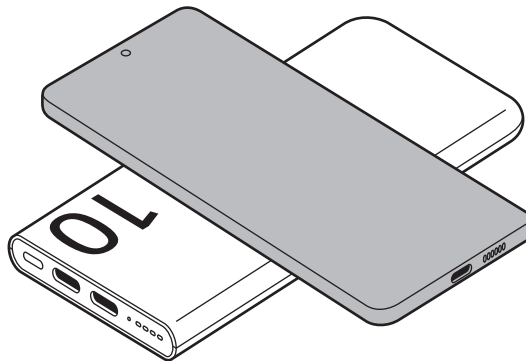

3 Po úplnom nabití oddel'te zariadenie od výrobku.



#### **Opatrenia pri bezdrôtovom nabíjaní**

Pri nedodržaní bezpečnostných opatrení sa zariadenie nemusí správne nabiť alebo sa môže prehriať, prípadne sa telefón môže spoločne s ľubovoľnými kartami poškodiť.

- Neumiestňujte telefón na výrobok, ak je medzi zadnou stranou telefónu a krytom telefónu umiestnená kreditná karta alebo rádio-frekvenčná (RFID) identifikačná karta (napríklad dopravná či prístupová karta).
- Neumiestňujte telefón na výrobok, ak sú medzi telefónom a výrobkom vodivé materiály, napríklad kovové predmety a magnety.



- Ak sa bezdrôtové nabíjanie nespustí približne do 1 minúty potom, čo výrobok prejde do pohotovostného režimu bezdrôtového nabíjania, pohotovostný režim bezdrôtového nabíjania sa ukončí.
- Ak výrobok používate na miestach so slabými signálmi siete, môžete stratiť príjem v sieti.

# Poznámky k používaniu

## Bezpečnostné opatrenia pri používaní výrobku

Pri používaní výrobku si prečítajte túto príručku, aby ste zaistili jeho bezpečné a správne používanie.

- Obrázky sa môžu líšiť od vzhľadu konkrétneho produktu. Obsah sa môže zmeniť bez predchádzajúceho upozornenia.

### Ikony s pokynmi

 **Upozornenie:** situácie, v ktorých môže dôjsť k poraneniu používateľa alebo iných osôb

 **Výstraha:** situácie, v ktorých môže dôjsť k poškodeniu výrobku alebo iného vybavenia

 **Poznámka:** poznámky, tipy týkajúce sa používania alebo ďalšie informácie

## Poznámky o obsahu balenia a príslušenstve

Skontrolujte, či balenie produktu obsahuje nasledujúce položky:

- Výrobok
- USB kábel
- Stručná príručka



- Položky dodané s výrobkom a dostupné príslušenstvo sa môžu líšiť v závislosti od oblasti alebo operátora.
- Dodané príslušenstvo je navrhnuté len pre tento výrobok a nemusí byť kompatibilné s inými zariadeniami.
- Vzhľad a technické parametre sa môžu zmeniť bez predchádzajúceho upozornenia.
- Ďalšie príslušenstvo si môžete kúpiť z webovej stránky spoločnosti Samsung. Pred nákupom sa uistite, že je príslušenstvo kompatibilné s výrobkom.
- Používajte príslušenstvo schválené spoločnosťou Samsung. Používanie neschváleného príslušenstva môže mať za následok problémy s fungovaním a poruchy, na ktoré sa nevzťahuje záruka.
- Dostupnosť všetkého príslušenstva sa môže zmeniť, čo závisí výlučne od výrobcov. Ďalšie informácie o dostupnom príslušenstve nájdete na webovej lokalite spoločnosti Samsung.

# Príloha

## Vyberanie batérie

- Ak chcete vybrať batériu, obráťte sa na autorizované servisné stredisko. Pokyny na vybratie batérie nájdete na adrese [www.samsung.com/global/ecodesign\\_energy](http://www.samsung.com/global/ecodesign_energy).
- Z dôvodu vlastnej bezpečnosti sa **nesmiete pokúšať vybrať** batériu sami. Ak batéria nebude vybratá správne, môže to mať za následok poškodenie batérie a zariadenia, spôsobiť zranenie a narušiť bezpečnosť zariadenia.
- Spoločnosť Samsung odmieta zodpovednosť za akékoľvek poškodenie alebo stratu (či už na základe zmluvy alebo spôsobené úmyselne vrátane nedbanlivosti), ktoré mohli byť spôsobené nedodržaním týchto upozornení a pokynov, s výnimkou smrti alebo zranenia zapríčineného nedbanlivosťou zo strany spoločnosti Samsung.



## **Autorské práva**

Copyright © 2024 Samsung Electronics Co., Ltd.

Na túto príručku sa vzťahujú medzinárodné zákony o ochrane autorských práv.

Žiadna časť tejto príručky sa nesmie reprodukovať, distribuovať, prekladať ani prenášať v žiadnej forme ani žiadnymi spôsobmi, či už elektronickými alebo mechanickými, vrátane fotokopírovania, nahrávania a ukladania v ľubovoľnom systéme na ukladanie a získavanie informácií.

## **Ochranné známky**

- SAMSUNG a logo SAMSUNG sú registrované ochranné známky spoločnosti Samsung Electronics Co., Ltd.
- Všetky ostatné ochranné známky a autorské práva sú vlastníctvom príslušných vlastníkov.

# Začínáme

## Rozvržení zařízení

### ► EB-P4520:

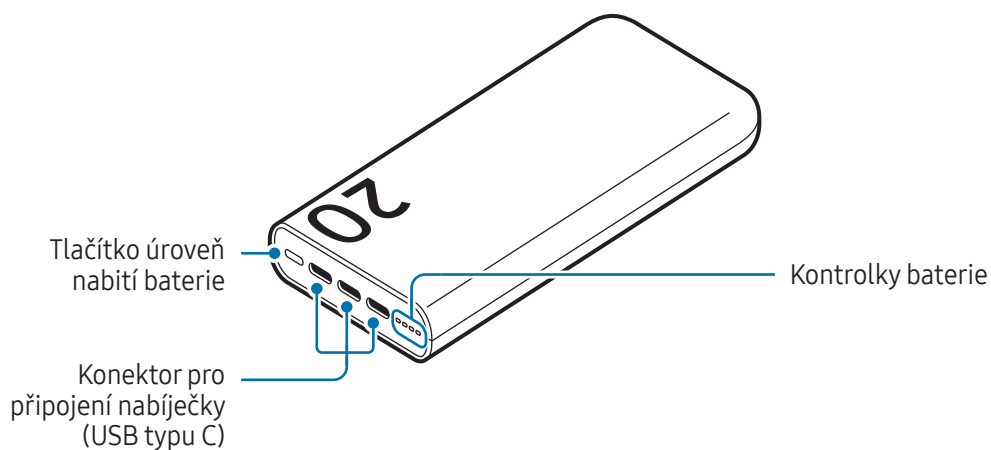

### ► EB-U2510:

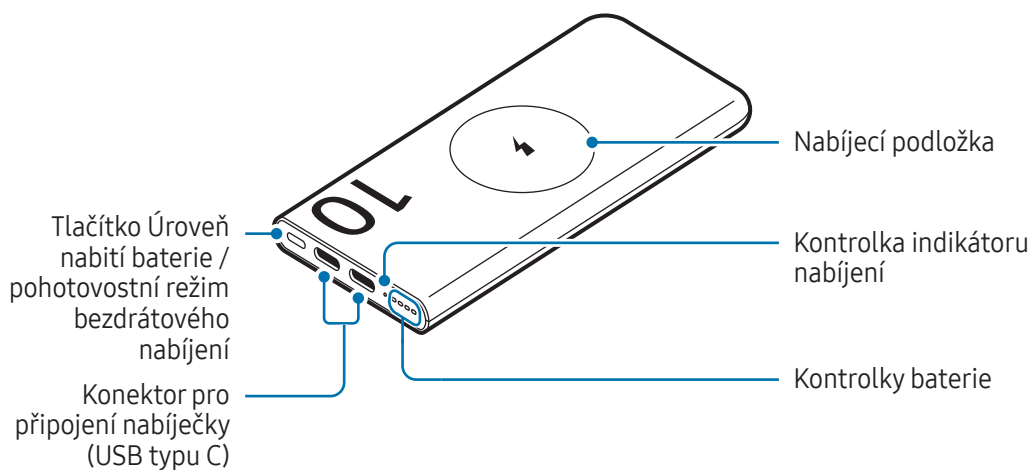

## Nabíjení baterie

Baterii nabíjete před prvním použitím produktu nebo když jste produkt po delší dobu nepoužívali.

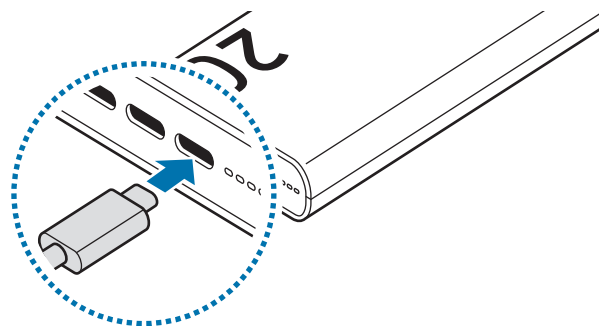

### 1 Připojte produkt k nabíječce.

Když je nabíječka správně připojena k produktu, kontrolky baterie se rozsvítí a začnou blikat.



### 2 Jakmile bude produkt plně nabitý, odpojte produkt od nabíječky.

## Tipy a opatření pro nabíjení baterie

-  Používejte pouze nabíječku schválenou společností Samsung a kabel navržený speciálně pro váš produkt. Nekompatibilní nabíječka a kabel mohou způsobit vážná poranění nebo poškodit produkt.
- 
  - Nesprávné připojení nabíječky může způsobit vážné poškození produktu. Na poškození způsobená nesprávným použitím se nevztahuje záruka.
  - Používejte pouze kabel USB typu C dodaný s produktem. Pokud byste použili kabel micro USB, mohlo by dojít k poškození produktu.
  - Pokud byste produkt nabíjeli a konektor pro připojení nabíječky byl mokrá, produkt by se mohl poškodit. Před nabíjením produktu důkladně vysušte konektor pro připojení nabíječky.



- Produkt můžete nabíjet pomocí nabíječky (prodává se samostatně).
- Produkt má několik konektorů pro připojení nabíječky a produkt i další zařízení můžete nabíjet pomocí libovolného portu.
- Při používání nabíječky doporučujeme použít schválenou nabíječku, která zaručí potřebný výkon nabíjení.
- Používání jiného zdroje napájení, než je nabíječka, například počítače, může mít za následek nižší rychlost nabíjení způsobenou nižším elektrickým proudem.
- Produkt lze během nabíjení používat, ale může se tím prodloužit doba do plného nabití.
- Produkt se může během nabíjení zahřívat. To je normální a nemělo by to nijak ovlivnit výkon ani životnost produktu. Pokud se baterie zahřeje více než obvykle, může nabíječka přestat nabíjet.
- Skutečná kapacita (Wh) se měří podle výstupního proudu a napětí baterie. Může se lišit od kapacity (Wh) uvedené na produktu v závislosti na stavu výstupního výkonu, uspořádání obvodů připojeného zařízení a na provozním prostředí.
- Pokud se produkt správně nenabíjí, odнесите produkt a nabíječku do servisního střediska Samsung nebo autorizovaného servisního centra.

## Kontrola zbývajících nabití baterie

Kontrolky baterie vás upozorní na zbývajících úroveň nabití baterie.

Zkontrolujte zbývajících energii baterie stisknutím tlačítka Úroveň nabití baterie nebo tlačítka Úroveň nabití baterie / pohotovostní režim bezdrátového nabíjení. V závislosti na zbývajících nabití baterie se kontrolky baterie rozsvítí a poté zhasnou.

Zbývajících nabití baterie	Kontrolka baterie
70–100 %	<ul style="list-style-type: none"> <li>Svítí čtyři kontrolky baterie</li> </ul>
40–70 %	<ul style="list-style-type: none"> <li>Svítí tři kontrolky baterie</li> </ul>
20–40 %	<ul style="list-style-type: none"> <li>Svítí dvě kontrolky baterie</li> </ul>
5–20 %	<ul style="list-style-type: none"> <li>Svítí jedna kontrolka baterie</li> </ul>
0–5 %	<ul style="list-style-type: none"> <li>Bliká jedna kontrolka baterie</li> </ul>



- Pokud kontrolky baterie nefungují správně nebo jsou nesprávně rozpoznány, odpojte nabíječku a znovu ji připojte.
- Kontrolky baterie mohou fungovat odlišně v závislosti na zařízení připojeném k produktu.

## Kontrola stavu bezdrátového nabíjení (EB-U2510)

Zkontrolujte stav bezdrátového nabíjení produktu ověřením barvy kontrolky.

Barva	Stav
Svítí červeně	<ul style="list-style-type: none"> <li>Bezdrátové nabíjení</li> </ul>
Svítí zeleně	<ul style="list-style-type: none"> <li>Bezdrátové nabíjení je dokončeno</li> </ul>
Blikne červeně → zeleně → žlutě (jednou)	<ul style="list-style-type: none"> <li>Pohotovostní režim bezdrátového nabíjení</li> </ul>



- Pokud kontrolka indikátoru nabíjení nefunguje správně nebo je nesprávně rozpoznána, odpojte zařízení, chcete-li nabíjet z produktu, a znovu je položte na produkt.
- Kontrolka indikátoru nabíjení může fungovat odlišně v závislosti na zařízení, které chcete nabíjet.

# Používání produktu

## Nabíjení zařízení

### Kabelové nabíjení

- 1 Připojte jeden konec kabelu USB ke konektoru pro připojení nabíječky produktu. Potom zapojte druhý konec kabelu USB do univerzálního konektoru mobilního zařízení.

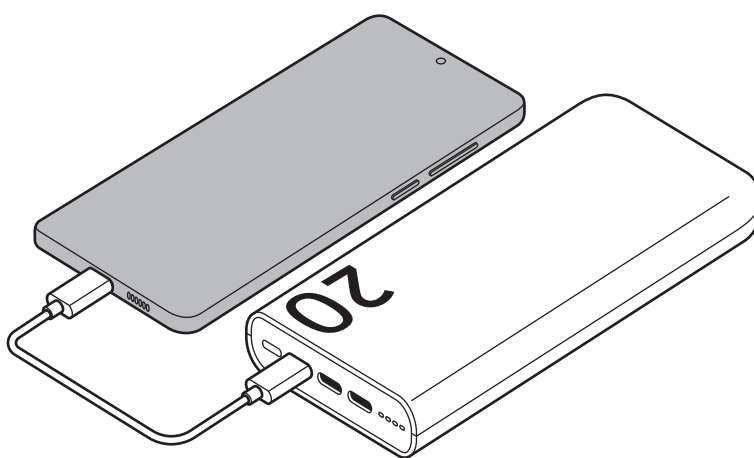

- 2 Když je mobilní zařízení plně nabito, odpojte kabel USB od produktu a od mobilního zařízení.



- Pokud je univerzální konektor nabíječky a zařízení, které chcete nabíjet, typu micro USB, použijte konektor USB, který se prodává samostatně.
- Doba nabíjení se může lišit v závislosti na podmínkách nabíjení.
- Abyste zahájili rychlé nabíjení, k produktu připojte zařízení, které podporuje rychlé nabíjení.
- Pokud se zařízení připojené k produktu nenabíjí, odpojte USB od produktu a znovu jej připojte.
- Produkt je pomocná externí baterie. Některá zařízení nemusí plně nabít.
- Pokud je produkt vystaven extrémně vysokým nebo nízkým teplotám nebo pokud dojde k problému, začnou blikat kontrolky baterie. Odpojte zařízení od produktu a znovu je připojte.

## Bezdrátové nabíjení (EB-U2510)

Produkt je vybaven integrovanou bezdrátovou nabíjecí cívkou. Můžete nabíjet zařízení, která podporují bezdrátové nabíjení.

Pokud má zařízení, které se snažíte nabít, obrazovku, na obrazovce zařízení se zobrazí odhad doby nabíjení. Odhad zbývající doby nabíjení se může od skutečné doby lišit v závislosti na prostředí nabíjení. Skutečná doba nabíjení se může lišit v závislosti na podmínkách nabíjení.

- 1 Stiskněte tlačítko Úroveň nabití baterie / pohotovostní režim bezdrátového nabíjení.  
Výrobek přejde do pohotovostního režimu bezdrátového nabíjení.
- 2 Umístěte zařízení, které chcete nabít, na produkt a zarovnejte bezdrátovou nabíjecí cívkou zařízení se středem nabíjecí podložky produktu. Bezdrátové nabíjení nemusí s některým příslušenstvím k zařízení nebo kryty fungovat plynule. Pro stabilní bezdrátové nabíjení doporučujeme kryt nebo příslušenství z nabíjeného zařízení sejmout.

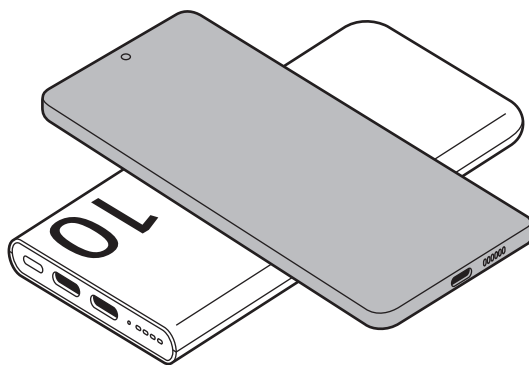

3 Po úplném nabití oddělte zařízení od produktu.



### **Bezpečnostní opatření pro bezdrátové nabíjení**

Pokud nedodržíte bezpečnostní opatření, zařízení se nemusí nabíjet správně, může se přehřát nebo může dojít k poškození telefonu a případně i karet.

- Telefon neumísťujte na produkt spolu s kreditní kartou nebo kartou s radiofrekvenční identifikací (RFID – např. karta veřejné dopravy nebo karta sloužící jako klíč) umístěnou mezi zadní částí telefonu a jeho krytem.
- Pokud jsou mezi telefonem a produktem umístěny vodivé materiály, jako například kovové předměty či magnety, pak telefon na produkt neumísťujte.



- Pokud bezdrátové nabíjení nezačne přibližně do 1 minuty poté, co výrobek přešel do pohotovostního režimu bezdrátového nabíjení, pohotovostní režim bezdrátového nabíjení se ukončí.
- Pokud budete používat produkt v oblastech se slabým pokrytím signálem, můžete signál ztratit.



# Upozornění týkající se používání

## Bezpečnostní opatření k používání produktu

Při použití produktu si přečtěte tohoto průvodce, dozvíte se zde informace o jeho bezpečném a správném používání.

- Obrázky se mohou od vzhledu konkrétního produktu lišit. Obsah se může bez předchozího upozornění změnit.

### Ikony v pokynech



Upozornění: situace, které by mohly způsobit zranění vás nebo jiných osob



Výstraha: situace, které by mohly způsobit poškození produktu nebo jiného přístroje



Upozornění: poznámky, rady nebo dodatečné informace

## Poznámky k obsahu balení a příslušenství

Zkontrolujte, zda jsou v balení následující položky:

- Produkt
- Kabel USB
- Průvodce rychlým spuštěním



- Položky dodané s produktem a dostupné příslušenství se mohou lišit v závislosti na regionu nebo poskytovateli.
- Dodané položky jsou určeny pouze pro tento produkt a s jinými zařízeními nemusí být kompatibilní.
- Vzhled a technické údaje se mohou bez předchozího upozornění změnit.
- Dodatečné příslušenství můžete zakoupit na webové stránce společnosti Samsung. Před zakoupením se ujistěte, že jsou s příslušným produktem kompatibilní.
- Používejte příslušenství schválené společností Samsung. Použití neschváleného příslušenství může způsobit problémy s výkonem a poruchy, na které se nevztahuje záruka.
- Dostupnost veškerého příslušenství se může měnit v závislosti na výrobních společnostech. Další informace o dostupném příslušenství naleznete na webových stránkách společnosti Samsung.

# Příloha

## Vyjmutí baterie

- Za účelem vyjmutí baterie se obraťte na autorizované servisní centrum. Pokyny pro vyjmutí baterie naleznete na adrese [www.samsung.com/global/ecodesign\\_energy](http://www.samsung.com/global/ecodesign_energy).
- Pro svou bezpečnost **se nepokoušejte vyjmout** baterii sami. Pokud by nebyla baterie správně vyjmuta, mohlo by dojít k poškození baterie a zařízení, k poranění osob a zařízení by mohlo přestat být bezpečné.
- Společnost Samsung nenes zodpovědnost za případné škody nebo ztráty (na základě smlouvy nebo občanskoprávního deliktu včetně nedbalosti), které by mohly pramenit z nedodržování přesného znění těchto varování a pokynů, kromě úmrtí nebo poranění osob způsobených nedbalostí společnosti Samsung.

## Copyright

Copyright © 2024 Samsung Electronics Co., Ltd.

Tento průvodce je chráněn mezinárodními zákony o autorských právech.

Jakoukoliv část tohoto průvodce je zakázáno reprodukovat, šířit, překládat nebo předávat jakoukoliv formou nebo způsobem, elektronicky či mechanicky, včetně fotokopií, natáčení ani pomocí jiných systémů pro ukládání.

## Ochranné známky

- SAMSUNG a logo SAMSUNG jsou registrované ochranné známky společnosti Samsung Electronics Co., Ltd.
- Všechny ostatní ochranné známky a autorská práva jsou majetkem příslušných vlastníků.

# Початок роботи

## Зовнішній вигляд пристрою

### ► EB-P4520:

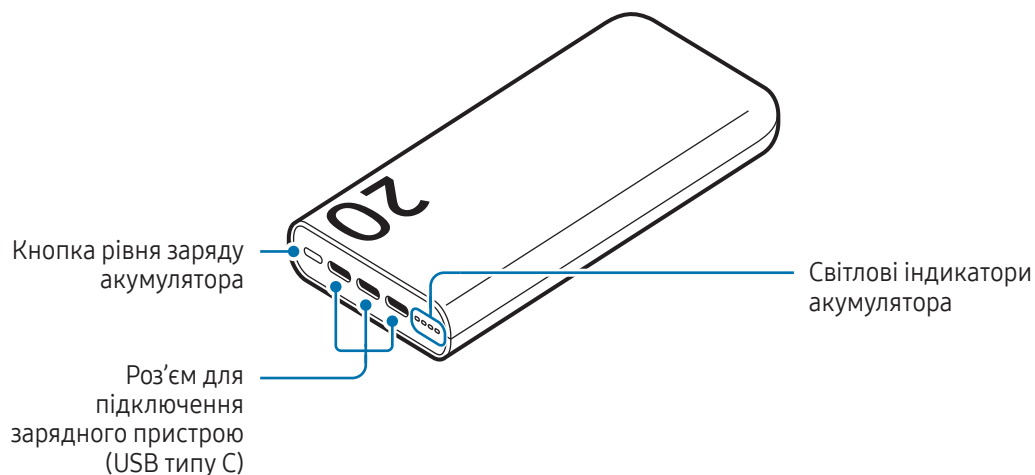

### ► EB-U2510:

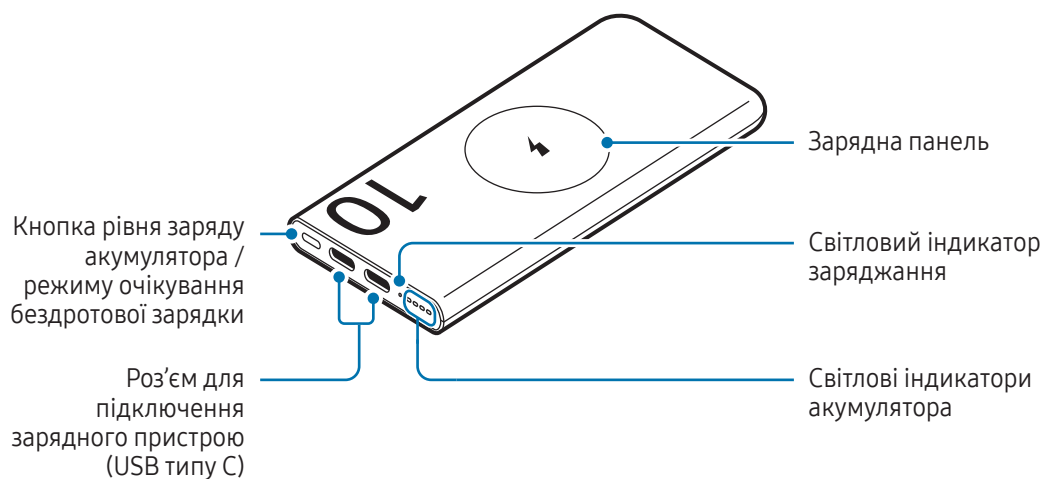

## Заміна акумулятора

Потрібно зарядити акумулятор перед першим використанням виробу, а також якщо виріб не використовувався протягом тривалого часу.

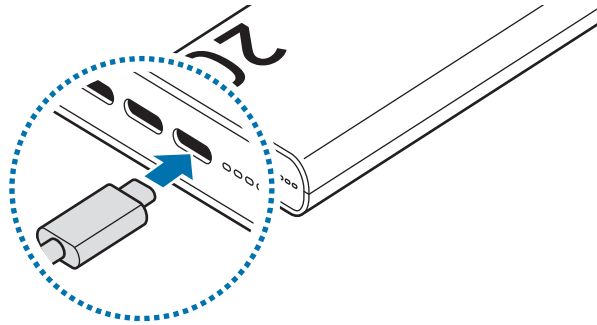

1 Під'єднайте виріб до зарядного пристрою.

У разі правильного з'єднання виробу із зарядним пристроєм світловий індикатор акумулятора увімкнеться й почне блимати.



2 Коли виріб повністю зарядиться, від'єднайте його від зарядного пристрою.

## Поради та заходи безпеки щодо зарядження акумулятора

-  Використовуйте лише рекомендовані компанією Samsung зарядні пристрої та кабелі, які спеціально розроблено для цього виробу. Несумісний зарядний пристрій чи кабель можуть серйозно пошкодити або вивести з ладу виріб.
- 
  - Неправильне під'єднання зарядного пристрою може серйозно пошкодити виріб. Гарантія не поширюється на пошкодження пристрою, спричинені неправильним використанням.
  - Використовуйте лише кабель USB типу C, який входить до комплекту постачання виробу. Виріб може пошкодитися в разі використання кабелю Micro USB.
  - Якщо заряджати виріб, коли роз'єм для підключення зарядного пристрою мокрий, це може призвести до пошкодження виробу. Ретельно висушіть роз'єм для підключення зарядного пристрою перед заряджанням виробу.



- Можна заряджати виріб за допомогою зарядного пристрою (продається окремо).
- Виріб має кілька роз'ємів для підключення зарядного пристрою, що дає змогу заряджати виріб або інші пристрої за допомогою будь-якого необхідного роз'єму.
- Рекомендовано використовувати схвалений зарядний пристрій, який забезпечує необхідну зарядну потужність.
- У разі використання інших джерел живлення, відмінних від зарядного пристрою, як-от комп'ютер, процес зарядження може бути повільнішим через менший струм.
- Виріб можна використовувати під час заряджання, але в такому разі акумулятор заряджатиметься довше.
- Під час заряджання виріб може нагріватися. Це нормально й не впливає на роботу чи строк служби виробу. Якщо акумулятор нагрівається сильніше ніж звичайно, зарядження за допомогою зарядного пристрою може припинитися.
- Фактична ємність (Вт·год) акумулятора вимірюється на основі величин його вихідних струму та напруги. Вона може відрізнитися від ємності (Вт·год), яка відображається на виробі, залежно від вихідної потужності, конфігурації електричної схеми під'єданого пристрою й умов навколишнього середовища.
- Якщо виріб не заряджається належним чином, віднесіть його й зарядний пристрій до сервісного центру Samsung або авторизованого сервісного центру.

## Перевірка рівня заряду акумулятора, що залишився

Світлові індикатори акумулятора слугують для повідомлення про залишок заряду в акумуляторі.

Перевірте рівень заряду акумулятора, натиснувши кнопку рівня заряду акумулятора або кнопку рівня заряду акумулятора / режиму очікування бездротової зарядки. Залежно від заряду акумулятора, що залишився, світлові індикатори акумулятора ввімкнуться, а потім вимкнуться.

Заряд акумулятора, що залишився	Світловий індикатор акумулятора
70–100 %	• Увімкнено чотири світлових індикатори акумулятора
40–70 %	• Увімкнено три світлових індикатори акумулятора
20–40 %	• Увімкнено два світлових індикатори акумулятора
5–20 %	• Увімкнено один світловий індикатор акумулятора
0–5 %	• Блимає один світловий індикатор акумулятора



- Якщо світлові індикатори акумулятора не працюють належним чином або розпізнаються неправильно, від'єднайте зарядний пристрій і під'єднайте його ще раз.
- Світлові індикатори акумулятора можуть працювати по-різному, залежно від під'єданого виробу.

## Перевірка стану бездротового заряджання (EB-U2510)

Стан бездротового заряджання виробу можна визначити, подивившись на колір світлового індикатора.

Колір	Стан
Горить червоним	• Бездротове зарядження
Горить зеленим	• Бездротове заряджання завершено
Блимає червоним → зеленим → жовтим (один раз)	• Бездротове заряджання у режимі очікування



- Якщо світловий індикатор заряджання не працює належним чином або розпізнається неправильно, від'єднайте пристрій, який потрібно зарядити, від виробу та знову під'єднайте його до виробу.
- Світлові індикатори заряджання можуть працювати по-різному, залежно від пристрою, який потрібно зарядити.



# Використання виробу

## Зарядження пристроїв

### Дротове зарядження

- 1 Під'єднайте один кінець кабелю USB до роз'єму для підключення зарядного пристрою на виробі. А потім під'єднайте інший кінець кабелю USB до порту Micro USB мобільного пристрою.

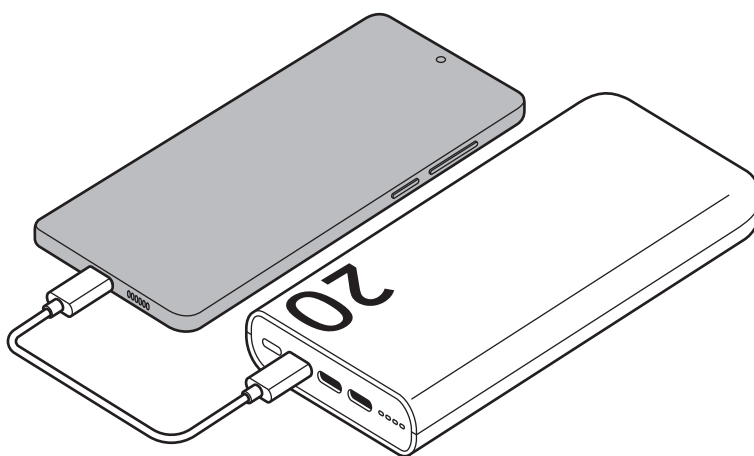

- 2 Після повного зарядження мобільного пристрою від'єднайте кабель USB від виробу й мобільного пристрою.



- Якщо на зарядному пристрої та пристрої, який планується заряджати, використовується порт MicroUSB, використовуйте USB-з'єднувач, що продається окремо.
- Тривалість зарядження може відрізнятися залежно від умов зарядження.
- Щоб розпочати швидке зарядження, під'єднайте пристрій, який підтримує цю функцію, до виробу.
- Якщо під'єднаний до виробу пристрій не заряджається, від'єднайте кабель USB від виробу й під'єднайте його ще раз.
- Виріб є додатковим зовнішнім акумулятором. Деякі пристрої не можна повністю зарядити, використовуючи його.
- Світлові індикатори акумулятора блимають, якщо виріб піддається впливу дуже високих або дуже низьких температур, або у разі виникнення помилки. Від'єднайте пристрій від виробу, а потім під'єднайте його ще раз.

## Бездротове заряджання (EB-U2510)

Виріб має вбудовану спіраль бездротового заряджання. Ви можете заряджати пристрої, які підтримують бездротове заряджання.

Якщо пристрій, який ви намагаєтеся зарядити, має екран, приблизний час заряджання з'явиться на екрані пристрою. Приблизний час заряджання, що залишився, може відрізнятись від фактичного залежно від умов заряджання. Фактична тривалість заряджання може відрізнятись залежно від умов заряджання.

- 1 Натисніть кнопку рівня заряду акумулятора / режиму очікування бездротової зарядки.  
Пристрій перейде в режим очікування бездротової зарядки.
- 2 Розмістіть пристрій, який потрібно зарядити, на виробі так, щоб спіраль бездротового заряджання пристрою опинилась у центрі зарядної панелі виробу. Функція бездротового заряджання може працювати нестабільно з деякими типами аксесуарів або чохлам. Щоб забезпечити стабільний процес бездротового заряджання, рекомендовано зняти чохол або аксесуар із пристрою, який потрібно зарядити.

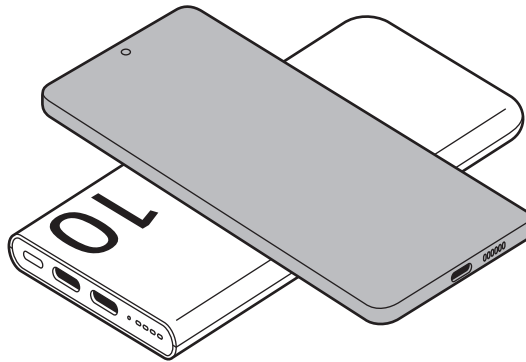

3 Після повного заряджання від'єднайте пристрій від виробу.



**Застереження щодо бездротового зарядження**

У разі недотримання застережень пристрій може не заряджатися належним чином чи перегріватися, крім того, телефон або карти можуть пошкодитися.

- Не розміщуйте телефон на виробі, якщо між задньою поверхнею телефона і його чохлам розташована кредитна картка або картка радіочастотної ідентифікації (RFID) (наприклад, транспортна чи ключ-картка).
- Не розміщуйте телефон на виробі, якщо між телефоном і виробом розташовані струмопровідні матеріали, такі як металеві об'єкти чи магніти.



- Якщо бездротова зарядка не почнеться протягом приблизно 1 хвилини після переходу пристрою в режим очікування бездротової зарядки, режим очікування бездротової зарядки завершиться.
- Якщо виріб використовується у місцях зі слабким сигналом мережі, сигнал може бути втрачено.

# Інформація щодо використання

## Застереження щодо використання виробу

Для безпечного й правильного користування виробом уважно прочитайте цей посібник.

- Зовнішній вигляд продукту може відрізнятись від зображення. Вміст може змінюватися без завчасного попередження.

### Пояснювальні значки



Попередження: ситуації, що можуть призвести до травмування себе або інших осіб



Увага: ситуації, що можуть призвести до пошкодження виробу або іншого обладнання



Примітка: примітки, поради з користування або додаткова інформація

## Інформація щодо вмісту пакування й аксесуарів

Перевірте наявність у комплекті таких компонентів:

- Виріб
- Кабель USB
- Короткий посібник користувача



- Компоненти, які входять до комплекту поставки виробу, і доступні аксесуари можуть різнитися залежно від країни або оператора зв'язку.
- Компоненти, що постачаються в комплекті, розроблені спеціально для цього виробу й можуть бути несумісними з іншими пристроями.
- Зовнішній вигляд і характеристики можуть змінюватися без завчасного попередження.
- Додаткові аксесуари можна придбати на вебсайті Samsung. Перед їх придбанням переконайтеся, що вони сумісні з виробом.
- Використовуйте аксесуари, рекомендовані компанією Samsung. Використання нерекондованих аксесуарів може призвести до виникнення проблем у роботі та несправностей, на які не розповсюджується гарантія.
- Доступність усіх аксесуарів може змінюватися залежно від компаній-виробників. Додаткову інформацію про доступні аксесуари можна дізнатися на веб-сайті Samsung.

# Додаток

## Виймання акумулятора

- Для виймання акумулятора, зверніться до авторизованого сервісного центру.
- **Не намагайтеся самостійно вийняти** акумулятор задля власної безпеки. Якщо акумулятор вийняти невідповідним чином, це може призвести до пошкодження пристрою та акумулятора, травмування та/або призвести до ненадійної роботи пристрою. Якщо ви є фахівцем і вам необхідна інформація про безпечні способи розборів, демонтажу або видалення акумулятора, напишіть нам на адресу електронної пошти: erims.sec@samsung.com.
- Компанія Samsung не несе жодної відповідальності за пошкодження чи втрати (згідно з контрактом або деліктом, включаючи недбалість), які можуть виникнути через несправність за точне виконання даних попереджень та інструкцій, окрім випадків травмування або смертельного випадку через недбалість, що спричинена компанією Samsung.

## Моделі з радіопередавачем або радіомовним приймачем

- "Самсунг Електронікс Ко., Лтд." заявляє, що це обладнання відповідає вимогам «Технічного регламенту радіоблаштування», затвердженого постановою Кабінету Міністрів України від 24.05.2017р. № 355.
- Повний текст декларації відповідності доступний за такою адресою: <http://www.samsung.com>.  
Перейдіть на сторінку Підтримка > Пошук за кодом моделі.

## Для моделей з радіопередавачами застосовується така інформація

- Це обладнання може використовуватись на території України.

Виробник: «Самсунг Електронікс Ко. Лтд.» (Samsung Electronics Co., Ltd.), 129, Самсунг-Ро, Йонгтонг-Гу, м. Сувон, Кьонги-До, 16677, Республіка Корея.

Імпортер в Україні: ТОВ «Самсунг Електронікс Україна Компані» (01032, м. Київ, вул. Льва Толстого, 57), виконує функції виробника щодо прийняття претензій від споживача, а також забезпечує організацію ремонту та технічного обслуговування виробів.

**Сму́га частот та режим (ЕВ-Р4520)**

Сму́га частот та режим	Вихідна потужність
Дротове зарядження Головна інтегральна схема 380,0–420,0 kHz Друга інтегральна схема 418,0–462,0 kHz	47 dBm

**Сму́га частот та режим (ЕВ-У2510)**

Сму́га частот та режим	Вихідна потужність
Бездротове зарядження 112–145 kHz	39 dBm
Дротове зарядження 418,0–462,0 kHz	44 dBm



## Авторське право

© Samsung Electronics Co., Ltd., 2024

Цей посібник захищено згідно з міжнародними законами щодо авторських прав.

Заборонено відтворювати, розповсюджувати, перекладати або передавати в будь-якій формі або будь-якими засобами (електронними або механічними, включно із ксерокопіюванням, записуванням або зберіганням на будь-якому пристрої для зберігання даних чи в інформаційно-пошуковій системі), жодну частину цього посібника.

## Товарні знаки

- SAMSUNG і логотип SAMSUNG є зареєстрованими товарними знаками компанії Samsung Electronics Co., Ltd.
- Усі інші товарні знаки та авторські права належать відповідним власникам.



# Başlarken

## Cihaz yerleşimi

### ► EB-P4520:

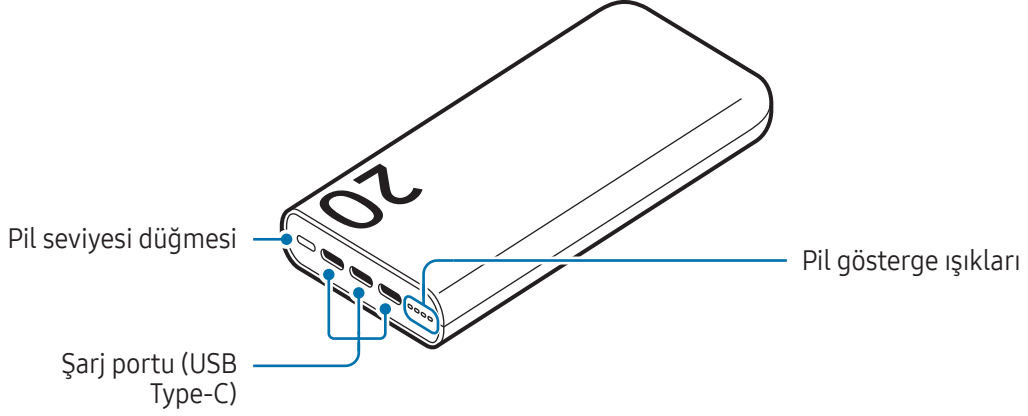

### ► EB-U2510:

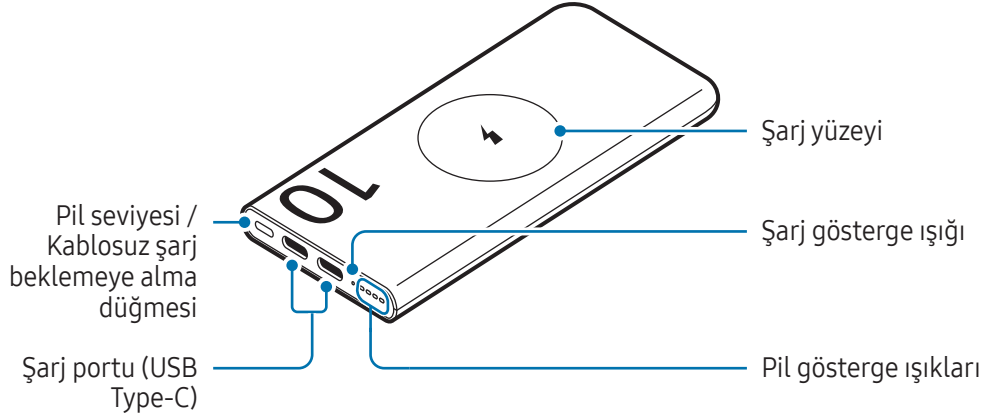

## Pili şarj etme

Ürünü ilk defa kullanmadan önce veya ürün uzun süre kullanılmadıysa pili şarj edin.

1 Ürünü bir şarj cihazına bağlayın.

Şarj cihazı, ürüne doğru bir şekilde bağlandığında pil göstergesi ışıkları yanıp söner.

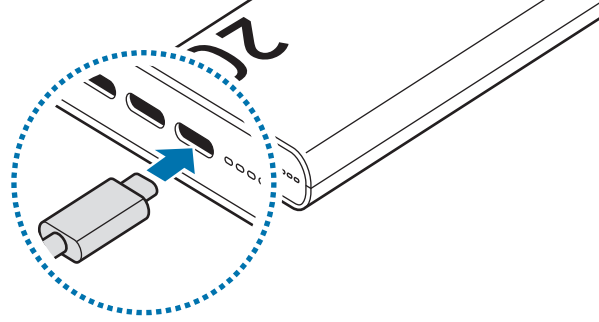

2 Ürün tamamen şarj olduğunda, ürünü şarj cihazından çıkarın.

## Pil şarj etme önerileri ve önlemleri



Yalnızca ürününüz için özel olarak tasarlanmış ve Samsung tarafından onaylanmış şarj cihazı ve kabloyu kullanın. Uyumsuz şarj cihazı ve kablo ciddi yaralanmalara neden olabilir veya ürününüze zarar verebilir.



- Şarj cihazının yanlış takılması ürüne ciddi zarar verebilir. Yanlış kullanımdan kaynaklı hiçbir hasar garanti kapsamına girmez.
- Yalnızca ürünle birlikte verilen USB Type-C kablosunu kullanın. Micro USB kablosu kullanırsanız ürün zarar görebilir.
- Şarj cihazı portu ıslakken ürünü şarj ederseniz ürün zarar görebilir. Ürünü şarj etmeden önce şarj cihazı portunu tamamen kurutun.



- Ürünü şarj cihazını kullanarak (ayrı olarak satılır) şarj edebilirsiniz.
- Bu üründeki batarya(lar) kullanıcılar tarafından kolaylıkla değiştirilemez.
- Üründe birden fazla şarj cihazı portu bulunur; ürünü ve diğer cihazları istediğiniz bağlantı noktasını kullanarak şarj edebilirsiniz.
- Bir şarj cihazı kullanırken, şarj performansını garanti eden onaylı bir şarj cihazı kullanılması tavsiye edilir.
- Bilgisayar gibi şarj cihazından farklı bir güç kaynağı kullanmak, düşük elektrik akımı nedeniyle cihazın daha yavaş şarj edilmesine neden olabilir.
- Ürün şarj sırasında kullanılabilir, ancak bu durumda pilin tamamen şarj edilmesi daha uzun sürebilir.
- Ürün şarj edildiği sırada ısınabilir. Bu durum normaldir ve ürünün kullanım ömrünü veya performansını etkilemez. Taşınabilir şarj cihazı normalden daha fazla ısınursa, şarj cihazı şarj etmeyi durdurabilir.
- Gerçek kapasite (Wh) pilin çıkış akımı ve voltajı esas alınarak ölçülmektedir. Gerçek kapasite çıkış gücü koşullarına, bağlı cihazın devre yapılandırmasına ve çalışma ortamına bağlı olarak üründe belirtilen kapasiteden (Wh) farklı olabilir.
- Ürün düzgün şarj olmuyorsa ürünü ve şarj cihazını herhangi bir Samsung Servis Merkezine veya yetkili bir servis merkezine götürün.

## Kalan pil gücünün kontrol edilmesi

Pil gösterge ışıkları, kalan pil gücünü gösterir.

Pil seviyesi düğmesine ya da Pil seviyesi / Kablosuz şarj beklemeye alma düğmesine basarak kalan pil gücünü kontrol edin. Kalan pil gücüne bağlı olarak pil gösterge ışıkları yanar ve ardından söner.

Kalan pil gücü	Pil gösterge ışığı
%70–100	• Dört pil gösterge ışığı yanar
%40–70	• Üç pil gösterge ışığı yanar
%20–40	• İki pil gösterge ışığı yanar
%5–20	• Bir pil gösterge ışığı yanar
%0–5	• Bir pil gösterge ışığı yanıp söner



- Pil gösterge ışıkları düzgün çalışmıyorsa veya yanlış tanınıyorsa şarj cihazının bağlantısını kesin ve yeniden bağlayın.
- Pil gösterge ışıkları, ürün ile bağlantı kurulmuş cihaza bağlı olarak farklı çalışabilir.

## Kablosuz şarj durumunun kontrol edilmesi (EB-U2510)

Gösterge ışığının rengine bakarak kablosuz şarj durumunu kontrol edin.

Renk	Durum
Sürekli kırmızı	• Kablosuz şarj
Sürekli yeşil	• Kablosuz şarj tamamlandı
Yanıp sönen kırmızı → yeşil → sarı (bir kez)	• Kablosuz şarj bekleme modu



- Şarj gösterge ışığı düzgün çalışmıyorsa veya yanlış tanınıyorsa şarj etmek istediğiniz cihazın ürün ile bağlantısını kesin ve yeniden ürüne bağlayın.
- Şarj gösterge ışığı, şarj etmek istediğiniz cihaza bağlı olarak farklı çalışabilir.

# Ürünü kullanma

## Cihazları şarj etme

### Kablolu şarj

- 1 USB kablosunun bir ucunu ürünün şarj cihazı portuna bağlayın. Ardından USB kablosunun diğer ucunu mobil cihazın çok amaçlı girişine takın.

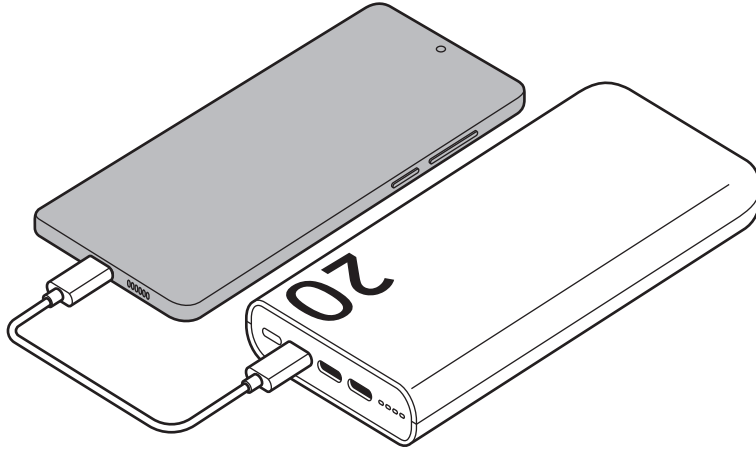

- 2 Mobil cihaz tam olarak şarj olduğunda üründen ve mobil cihazdan USB kablosunun bağlantısını kesin.



- Şarj cihazının ve şarj etmek istediğiniz cihazın çok amaçlı girişi mikro USB tipiye, ayrı satılan bir USB konnektörü kullanın.
- Şarj olma süresi, şarj koşullarına göre değişiklik gösterebilir.
- Hızlı şarjı başlatmak için hızlı şarjı destekleyen bir cihazı ürüne bağlayın.
- Ürüne bağlı cihaz şarj olmuyorsa, USB'yi üründen çıkarın ve yeniden bağlayın.
- Ürün, yedek bir harici pildir. Bazı cihazları tam olarak şarj edemeyebilir.
- Ürün, çok yüksek veya çok düşük sıcaklıklara maruz kalırsa ya da bir sorun meydana gelirse pil gösterge ışığı yanıp söner. Cihazı, üründen çıkarın ve yeniden bağlayın.

## Kablosuz şarj (EB-U2510)

Üründe dahili kablosuz şarj bobini vardır. Kablosuz şarj etmeyi destekleyen cihazları şarj edebilirsiniz.

Şarj etmeye çalıştığınız cihazın ekranı varsa, tahmini şarj olma süresi cihazın ekranında görüntülenir.

Tahmini kalan şarj olma süresi, şarj olma ortamına bağlı olarak gerçek süreden farklı olabilir. Gerçek şarj olma süresi, şarj koşullarına göre değişiklik gösterebilir.

- 1 Pil seviyesi / Kablosuz şarj bekleme alma düğmesine basın.  
Ürün kablosuz şarj bekleme moduna girer.
- 2 Şarj etmek istediğiniz cihazı, cihazın kablosuz şarj bobinini ürünün şarj yüzeyinin merkeziyle hizalayarak ürünün üzerine yerleştirin. Kablosuz şarj, belirli cihaz aksesuarları veya kapaklarıyla birlikte düzgün çalışmayabilir. Sabit kablosuz şarj için kapağın veya aksesuarın şarj etmek istediğiniz cihazdan ayrılması önerilir.

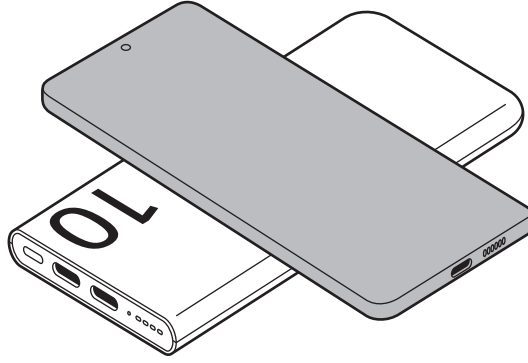

### 3 Şarj tamamlandıktan sonra, ürünü cihazdan ayırın.



#### **Kablosuz şarj için alınacak önlemler**

Tedbirlere uymazsanız cihaz düzgün şekilde şarj edilmeyebilir veya aşırı ısınabilir ya da telefon ve kartlar hasar görebilir.

- Telefonu, telefonun arkası ve telefonun kapağı arasında kredi kartı veya radyo frekansı ile tanımlama (RFID) kartı (ulaşım kartı veya anahtar kartı gibi) varken ürün üstüne yerleştirmeyin.
- Telefonu, telefon ve ürün arasında metal subje ve mıknatıslar gibi iletken materyaller varken ürün üstüne yerleştirmeyin.



- Ürün kablosuz şarj bekleme moduna girdikten sonra yaklaşık 1 dakika içinde kablosuz şarj başlamazsa kablosuz şarj bekleme modu sona erer.
- Ürünü zayıf ağ sinyallerinin olduğu alanlarda kullanırsanız ağ bağlantısı kesilebilir.

# Kullanım bildirimleri

## Ürünü kullanmak için önlemler

Güvenilir ve doğru kullandığınızdan emin olmak için lütfen ürünü kullanmadan önce bu kılavuzu okuyun.

- Görüntüler gerçek ürünün görüntüsünden farklı olabilir. İçerik önceden haber verilmeden değiştirilebilir.
- Bu cihaz Türkiye altyapısına uygundur.

### Talimat simgeleri



**Uyarı:** sizin ve diğerlerinin yaralanmasına yol açabilecek durumlar



**Dikkat:** ürününüzün ve diğer ekipmanların hasar görmesine yol açabilecek durumlar



**Bilgi:** notlar, kullanım ipuçları veya ek bilgiler



## Paket içeriđi ve aksesuarlar hakkında notlar

Ürün kutusunda ařađıdaki öğelerin bulunup bulunmadıđını kontrol edin:

- Ürün
- USB kablosu
- Hızlı Bařlangıç Kılavuzu



- Ürünle birlikte gelen öğeler ve herhangi bir mevcut aksesuar bölgeye veya servis sađlayıcısına bađlı olarak farklılık gösterebilir.
- Birlikte gelen öğeler sadece bu ürün için tasarlanmıřtır ve diđer cihazlarla uyumlu olmayabilir.
- Görüntüler ve teknik özellikler önceden haber verilmeden deđiřtirilebilir.
- Samsung web sitesinden bařka aksesuarlar da satın alabilirsiniz. Satın almadan önce bu aksesuarların ürünle uyumlu olduđundan emin olun.
- Samsung tarafından onaylanan aksesuarları kullanın. Onaylanmamıř aksesuarların kullanımı performans sorunlarına ve garanti kapsamı dıřında kalan arızalara yol açađabilir.
- Tüm cihazların kullanılabilirliđi tamamen üretici řirkete bađlı olarak deđiřebilir. Kullanılabilir cihazlarla ilgili daha fazla bilgi için Samsung web sitesine bakınız.

## TÜKETİCİNİN SEÇİMLİK HAKLARI

Malın ayıplı olduğunun anlaşılması durumunda tüketici, 6502 sayılı Tüketicinin Korunması Hakkında Kanunun 11 inci maddesinde yer alan;

- a- Sözleşmeden dönme,
  - b- Satış bedelinden indirim isteme,
  - c- Ücretsiz onarılmasını isteme,
  - ç- Satılanın ayıpsız bir misli ile değiştirilmesini isteme,
- haklarından birini kullanabilir.**

**Tüketicinin bu haklardan ücretsiz onarım hakkını** seçmesi durumunda satıcı; işçilik masrafı, değiştirilen parça bedeli ya da başka herhangi bir ad altında hiçbir ücret talep etmeksizin malın onarımını yapmak veya yaptırmakla yükümlüdür. Tüketici ücretsiz onarım hakkını üretici veya ithalatçıya karşı da kullanabilir. Satıcı, üretici ve ithalatçı tüketicinin bu hakkını kullanmasından müteselsilen sorumludur.

Tüketicinin, **ücretsiz onarım hakkını** kullanması halinde malın;

- Garanti süresi içinde tekrar arızalanması,
- Tamiri için gereken azami sürenin aşılması,
- Tamirinin mümkün olmadığının, yetkili servis istasyonu, satıcı, üretici

veya ithalatçı tarafından bir raporla belirlenmesi durumlarında;

**tüketici malın bedel iadesini, ayıp oranında bedel indirimini veya imkân varsa malın ayıpsız misli ile değiştirilmesini** satıcıdan talep edebilir.

Satıcı, tüketicinin talebini reddedemez. Bu talebin yerine getirilmemesi durumunda satıcı, üretici ve ithalatçı müteselsilen sorumludur.

Satıcı tarafından **Garanti Belgesinin** verilmemesi durumunda, tüketici **Gümrük ve Ticaret Bakanlığı Tüketicinin Korunması ve Piyasa Gözetimi Genel Müdürlüğüne** başvurabilir.

Tüketici, çıkabilecek uyuşmazlıklarda şikayet ve itirazları konusundaki başvuruları yerleşim yerinin bulunduğu veya tüketici işleminin yapıldığı yerdeki **Tüketici Hakem Heyetine veya Tüketici Mahkemesine** başvurabilir.

6502 sayılı Tüketicinin Korunması Hakkında Kanun'un 18. maddesine göre tüketici taksitle satın aldığı malı, cayma süresi içerisinde ancak olağan bir gözden geçirme şeklinde kullanabilecektir.

Satın alınan mal olağan bir gözden geçirme dışında kullanılmış ise tüketici cayma hakkını kullanamayacaktır.

✱ Şikayetinizi websitesi aracılığıyla oluşturup şikayete konu ürünü kargo adresine gönderebilirsiniz.

Website : <https://servis.samsungwa.com.tr/>

Kargo Adresi : Cumhuriyet Mah. Yeni Gürpınar Yolu Cad. Kaya Milenyum İş Merk. G1 Kat Büyükçekmece/İstanbul

Yetkili Servis Firma Adı : DRK AKSESUAR VE İLETİSİM HİZ PAZ

Samsung Çağrı Merkezi : 444 7711

Üretici Firma: SAMSUNG ELECTRONICS CO., LTD

443-742 129, SAMSUNG-RO, YEONGTONG-GU

SUWON KYONGGI-DO SOUTH KOREA

Tel: +82-2-2255-0114

Ürüne Garanti Veren Firma: Samsung Electronics İstanbul Paz. ve Tic. Ltd. Şti.

Adres: Defterdar Mah. Otakçılar Cad. Sinpaş Flatofis Apt. No: 78/46

Eyüpsultan/İSTANBUL TÜRKİYE

Tel: +90 212 467 0600

## Telif hakkı

Telif hakkı © 2024 Samsung Electronics Co., Ltd.

Bu kılavuz uluslararası telif hakkı yasaları ile korunmaktadır.

Fotokopi çekme, kaydetme veya herhangi bir depolama cihazında ve geri alma sisteminde depolama dahil olmak üzere bu kılavuzun hiçbir kısmı çoğaltılamaz, dağıtılamaz, tercüme edilemez, elektronik veya mekanik olarak herhangi bir şekilde aktarılamaz.

## Ticari Markalar

- SAMSUNG ve SAMSUNG logosu Samsung Electronics Co., Ltd.'in tescilli ticari markalarıdır.
- Diğer tüm ticari markalar ve telif hakları, kendi ilgili sahiplerinin mülkiyetidir.



# Memulai

## Layout perangkat

### ► EB-P4520:

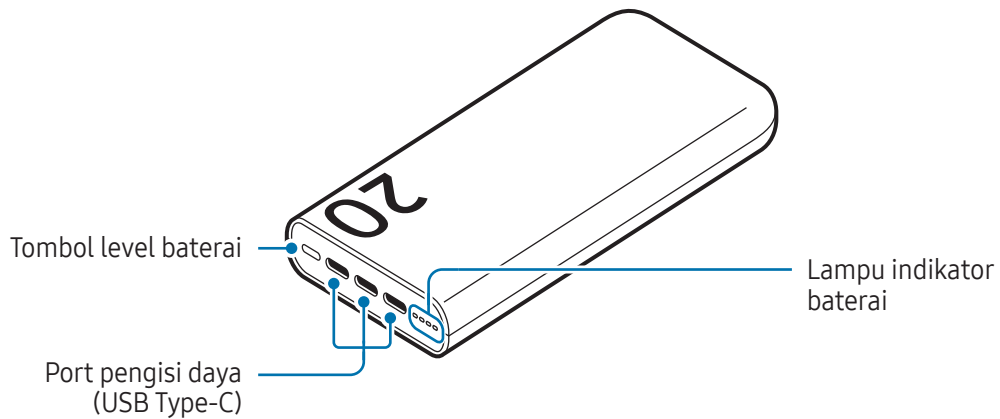

### ► EB-U2510:

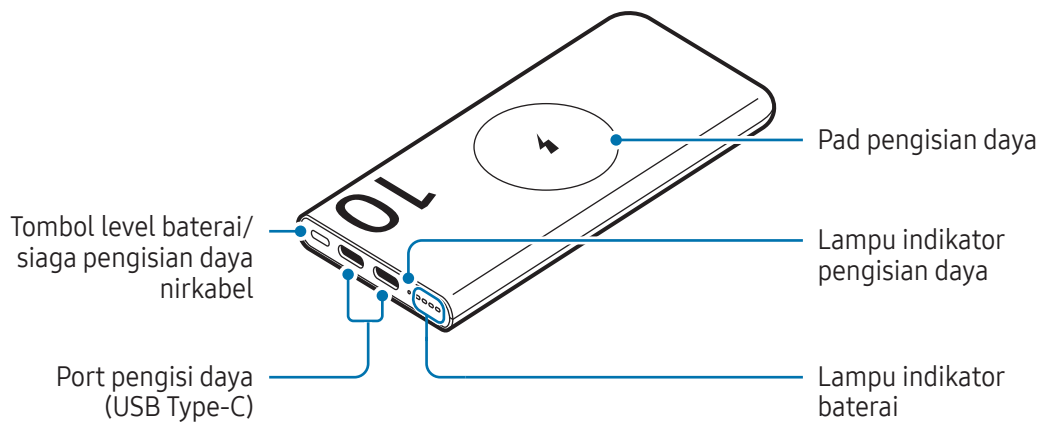

## Mengisi daya baterai

Isi daya baterai sebelum menggunakan produk untuk pertama kali atau setelah produk tidak digunakan dalam waktu yang lama.

### 1 Sambungkan produk ke pengisi daya.

Ketika pengisi daya tersambung dengan produk dengan benar, lampu indikator baterai akan menyala dan berkedip.

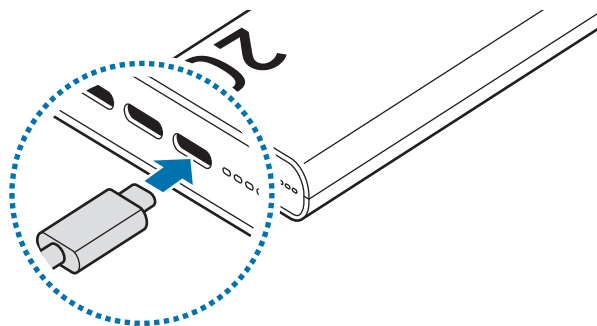

### 2 Ketika daya terisi penuh, lepaskan produk dari pengisi daya.

## Tips dan tindakan pencegahan pengisian daya baterai



Hanya gunakan pengisi daya dan kabel yang disetujui Samsung dan dirancang khusus untuk produk Anda. Pengisi daya dan kabel yang tidak kompatibel dapat menimbulkan cedera serius atau kerusakan pada produk Anda.



- Menghubungkan pengisi daya secara tidak benar dapat menyebabkan bahaya serius pada produk. Bahaya apa pun yang disebabkan oleh penyalahgunaan tidak dijamin oleh garansi.
- Gunakan hanya kabel USB Type-C yang disediakan bersama dengan produk. Produk dapat rusak jika Anda menggunakan kabel Micro USB.
- Jika Anda mengisi daya produk saat port pengisi daya basah, produk dapat mengalami kerusakan. Keringkan port pengisi daya sepenuhnya sebelum mengisi daya produk.



- Anda dapat mengisi daya produk dengan pengisi daya (dijual terpisah).
- Produk memiliki beberapa port pengisi daya, jadi Anda dapat mengisi daya produk dan perangkat lain menggunakan port mana pun yang dibutuhkan.
- Saat menggunakan pengisi daya, sebaiknya gunakan pengisi daya yang disetujui dan menjamin performa pengisian daya.
- Menggunakan sumber daya selain pengisi daya, misalnya komputer, dapat memperlambat kecepatan pengisian daya karena aliran listrik yang lebih rendah.
- Produk dapat digunakan saat mengisi daya, tetapi mungkin akan memakan waktu lebih lama untuk mengisi daya baterai hingga penuh.
- Saat mengisi daya, panas produk mungkin meningkat. Hal ini normal dan tidak akan memengaruhi masa pakai maupun kinerja produk. Jika baterai menjadi lebih panas dari biasanya, pengisi daya dapat berhenti mengisi daya.
- Kapasitas sesungguhnya (Wh) dihitung berdasarkan arus keluaran dan tegangan baterai. Kapasitas tersebut mungkin berbeda dari kapasitas (Wh) yang ditunjukkan pada produk, tergantung pada kondisi daya keluaran, konfigurasi sirkuit perangkat yang tersambung, dan lingkungan operasi.
- Jika produk tidak dapat mengisi daya dengan benar, bawa produk dan pengisi daya ke Service Center Samsung atau pusat servis resmi.

## Memeriksa sisa daya baterai

Lampu indikator baterai menunjukkan sisa daya baterai.

Periksa sisa daya baterai dengan menekan Tombol level baterai atau Tombol level baterai/siaga pengisian daya nirkabel. Lampu indikator baterai akan menyala dan mati tergantung pada sisa daya baterai.

Sisa daya baterai	Lampu indikator baterai
70-100%	<ul style="list-style-type: none"> <li>Empat lampu indikator baterai menyala</li> </ul>
40-70%	<ul style="list-style-type: none"> <li>Tiga lampu indikator baterai menyala</li> </ul>
20-40%	<ul style="list-style-type: none"> <li>Dua lampu indikator baterai menyala</li> </ul>
5-20%	<ul style="list-style-type: none"> <li>Satu lampu indikator baterai menyala</li> </ul>
0-5%	<ul style="list-style-type: none"> <li>Satu lampu indikator baterai berkedip</li> </ul>

- 
 • Jika lampu indikator baterai tidak bekerja atau terdeteksi dengan benar, lepaskan pengisi daya dan sambungkan kembali.
- Lampu indikator baterai mungkin berfungsi secara berbeda tergantung pada perangkat yang tersambung dengan produk.

## Memeriksa status pengisian daya nirkabel (EB-U2510)

Periksa status pengisian daya nirkabel produk dengan melihat warna lampu indikator.

Warna	Status
Terus berwarna merah	<ul style="list-style-type: none"> <li>Pengisian daya nirkabel</li> </ul>
Terus berwarna hijau	<ul style="list-style-type: none"> <li>Pengisian daya nirkabel selesai</li> </ul>
Berkedip merah → hijau → kuning (Sekali)	<ul style="list-style-type: none"> <li>Mode standby pengisian daya nirkabel</li> </ul>

- 
 • Jika lampu indikator pengisian daya tidak bekerja atau terdeteksi dengan benar, lepaskan perangkat yang ingin diisi dayanya dari produk dan letakkan pada produk kembali.
- Lampu indikator pengisian daya mungkin berfungsi secara berbeda tergantung pada perangkat yang ingin diisi dayanya.

# Menggunakan produk

## Mengisi daya perangkat

### Pengisian daya berkabel

- 1 Sambungkan salah satu ujung kabel USB ke port pengisi daya produk. Kemudian, colokkan ujung kabel USB yang lain ke konektor multifungsi perangkat seluler.

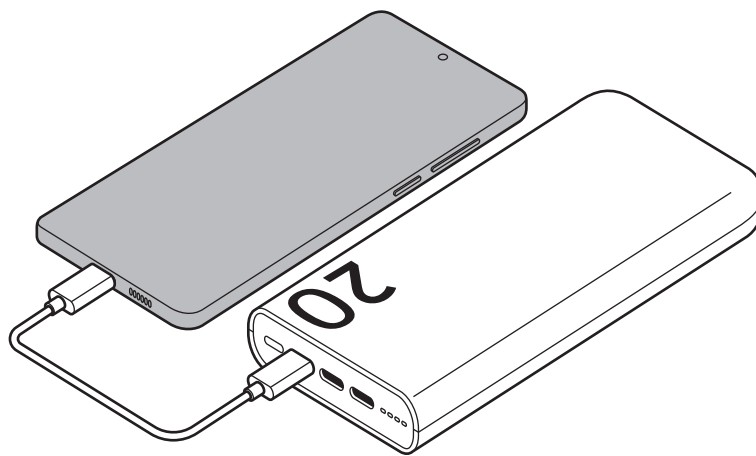

- 2 Ketika daya perangkat seluler terisi penuh, lepaskan kabel USB dari produk dan perangkat seluler.



- Jika konektor multifungsi pengisi daya dan perangkat yang ingin diisi dayanya adalah jenis micro USB, gunakan konektor USB yang dijual terpisah.
- Waktu pengisian daya dapat berbeda tergantung pada kondisi pengisian daya.
- Untuk memulai pengisian daya cepat, sambungkan perangkat yang mendukung pengisian daya cepat ke produk.
- Jika perangkat yang tersambung ke produk tidak mengisi daya, lepaskan USB dari produk dan sambungkan kembali.
- Produk adalah baterai eksternal tambahan. Battery pack mungkin tidak dapat mengisi daya beberapa perangkat sampai penuh.
- Jika produk terpapar suhu yang sangat tinggi atau rendah, atau jika terjadi kesalahan, lampu indikator baterai akan berkedip. Lepaskan perangkat dari produk dan sambungkan kembali.



## Pengisian daya nirkabel (EB-U2510)

Produk memiliki koil pengisian daya nirkabel built-in. Anda dapat mengisi daya perangkat yang mendukung pengisian daya nirkabel.

Jika perangkat yang ingin Anda isi dayanya memiliki layar, waktu perkiraan pengisian daya akan muncul pada layar perangkat. Perkiraan sisa waktu pengisian daya mungkin berbeda dengan sisa waktu sesungguhnya tergantung pada lingkungan pengisian daya. Waktu pengisian daya sesungguhnya dapat berbeda tergantung pada kondisi pengisian daya.

- 1 Tekan Tombol level baterai/siaga pengisian daya nirkabel.  
Produk akan memasuki mode siaga pengisian daya nirkabel.
- 2 Letakkan perangkat yang ingin diisi dayanya pada produk, sejajarkan koil pengisi daya nirkabel perangkat ke tengah pad pengisian daya produk. Pengisian daya nirkabel mungkin tidak berjalan lancar dengan aksesoris atau penutup perangkat tertentu. Agar pengisian daya nirkabel stabil, sebaiknya lepaskan penutup atau aksesoris dari perangkat yang ingin diisi dayanya.

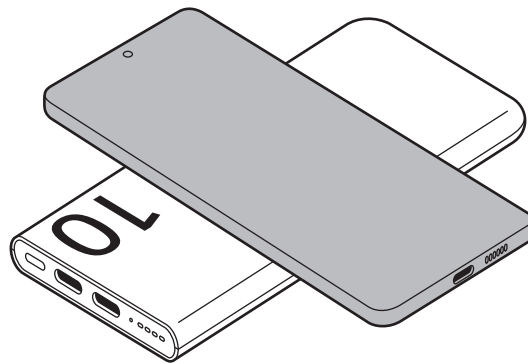

3 Setelah pengisian daya selesai, pisahkan perangkat dari produk.



**Tindakan pencegahan untuk pengisian daya nirkabel**

Jika Anda tidak mengikuti tindakan pencegahan ini, perangkat mungkin tidak mengisi daya dengan benar atau dapat menjadi terlalu panas, atau ponsel dan kartu dapat mengalami kerusakan.

- Jangan letakkan ponsel pada produk jika ada kartu kredit atau kartu pengenalan frekuensi radio (RFID) (seperti kartu transportasi atau kartu kunci kamar) berada di antara bagian belakang ponsel dan penutup ponsel.
- Jangan meletakkan ponsel pada produk saat bahan konduktif, seperti objek logam dan magnet, berada di antara ponsel dan charger produk.



- Mode siaga pengisian daya nirkabel akan berhenti jika pengisian daya nirkabel tidak dimulai dalam jangka waktu sekitar 1 menit setelah produk memasuki mode tersebut.
- Jika Anda menggunakan produk di area dengan sinyal jaringan yang lemah, Anda dapat kehilangan penerimaan jaringan.

# Perhatian penggunaan

## Tindakan pencegahan saat menggunakan produk

Silakan baca panduan ini ketika menggunakan produk untuk memastikan penggunaan yang aman dan tepat.

- Gambar dapat berbeda dengan tampilan produk sebenarnya. Konten dapat berubah sewaktu-waktu tanpa pemberitahuan sebelumnya.

### Ikon petunjuk



**Peringatan:** Keadaan yang dapat menyebabkan cedera bagi diri Anda maupun orang lain



**Perhatian:** Keadaan yang dapat membahayakan produk Anda maupun peralatan lain



**Catatan:** Catatan, tips penggunaan, maupun informasi tambahan

## Catatan tentang isi paket dan aksesoris

Periksa item berikut pada kotak produk:

- Produk
- Kabel USB
- Panduan Singkat



- Item yang disertakan dengan produk dan aksesoris yang tersedia dapat bervariasi tergantung pada wilayah atau operator.
- Item yang disertakan dirancang hanya untuk produk ini dan mungkin tidak kompatibel dengan perangkat lain.
- Tampilan dan spesifikasi dapat berubah sewaktu-waktu tanpa pemberitahuan sebelumnya.
- Anda dapat membeli aksesoris tambahan dari situs web Samsung. Pastikan aksesoris tersebut kompatibel dengan produk Anda sebelum membeli.
- Gunakan hanya aksesoris yang disetujui oleh Samsung. Menggunakan aksesoris yang tidak disetujui dapat menyebabkan masalah kinerja dan malfungsi yang tidak dijamin oleh garansi.
- Ketersediaan semua aksesoris dapat berubah bergantung secara keseluruhan pada perusahaan yang memproduksi. Untuk informasi selengkapnya mengenai aksesoris yang tersedia, kunjungi situs web Samsung.

## Hak cipta

Hak cipta © 2024 Samsung Electronics Co., Ltd.

Panduan ini dilindungi oleh undang-undang hak cipta internasional.

Seluruh bagian dari panduan ini tidak boleh diproduksi ulang, didistribusikan, diterjemahkan, atau diteruskan dalam bentuk apa pun atau dengan cara apa pun, baik elektronik maupun mekanik, hal ini mencakup melakukan fotokopi, merekam, atau menyimpan pada sistem penyimpanan informasi dan perbaikan apa pun.

## Merek Dagang

- SAMSUNG dan logo SAMSUNG adalah merek dagang terdaftar dari Samsung Electronics Co., Ltd.
- Merek dagang dan hak cipta lain merupakan milik dari masing-masing pemilik.

# بدء التشغيل

## تصميم الجهاز

◀ EB-P4520 :

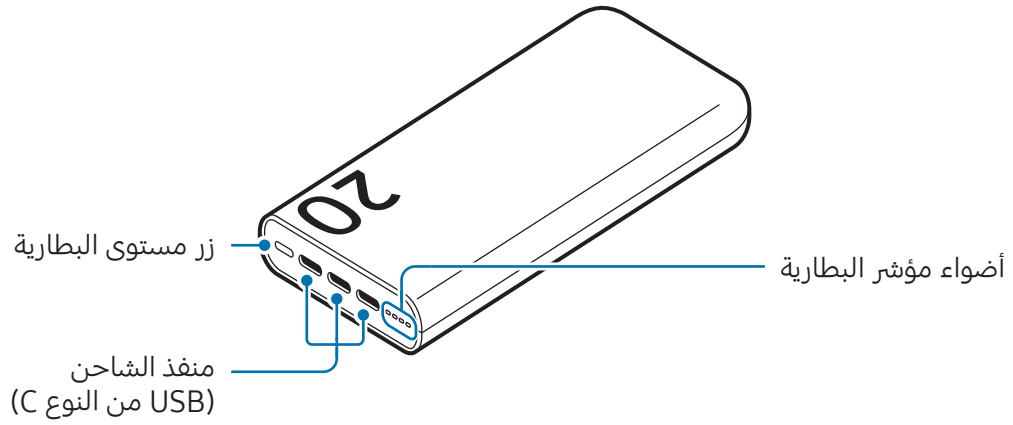

◀ EB-U2510 :

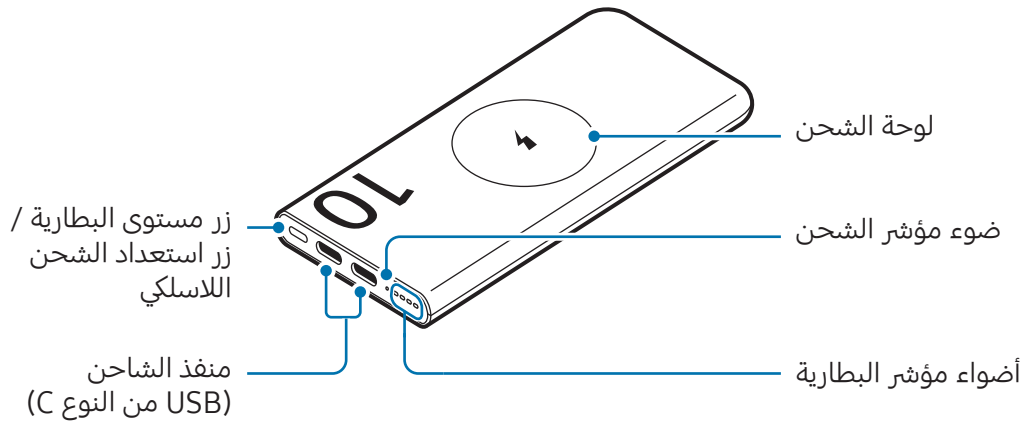

## شحن البطارية

اشحن البطارية قبل استخدام المنتج لأول مرة، أو في حالة عدم استخدام المنتج لفترات زمنية ممتدة.

١ قم بتوصيل المنتج بالشاحن.

عندما يكون الشاحن متصلاً بشكل صحيح مع المنتج، ستعمل أضواء مؤشر البطارية وتومض.

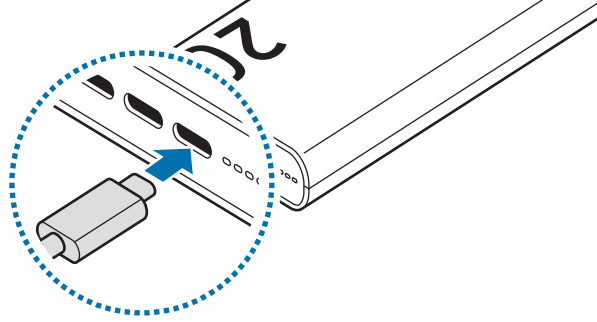

٢ عندما يكون المنتج مشحون بالكامل، افصل المنتج عن الشاحن.

### تلميحات واحتياطات شحن البطارية

- ⚠ لا تستخدم إلا الشاحن والكابل المعتمدان من سامسونج والمصممان خصيصًا للمنتج. فقد يؤدي استخدام شاحن وكبل غير متوافقان إلى التعرض لإصابات خطيرة أو إتلاف المنتج.
- ⚠ قد يؤدي توصيل الشاحن بطريقة غير صحيحة إلى إلحاق تلفيات جسيمة بالمنتج. لا يغطي الضمان أية أضرار تنتج عن سوء الاستخدام.
- استخدم فقط كابل USB من النوع C المزود مع المنتج. قد يتعرض المنتج للتلف في حال استخدام كابل Micro USB.
- إذا كنت تشحن المنتج وكان منفذ الشاحن مبللاً، فقد يتعرض المنتج للتلف. جفف منفذ الشحن بعناية قبل شحن المنتج.



- يمكنك شحن المنتج باستخدام الشاحن (يباع بشكل منفصل).
- يحتوي المنتج على عدة منافذ شواحن، ويمكنك شحن المنتج والأجهزة الأخرى باستخدام أي منفذ تريده.
- عند استخدام الشاحن، يوصى باستخدام شاحن معتمد يضمن أداء الشحن.
- استخدام مصدر للتيار الكهربائي آخر غير الشاحن، مثل كمبيوتر، قد يؤدي إلى سرعة شحن أبطأ وذلك بسبب انخفاض شدة التيار الكهربائي.
- يمكن استخدام المنتج أثناء شحنه، ولكن قد يستغرق الأمر زمناً أطول لكي تشحن البطارية بالكامل.
- أثناء الشحن، قد ترتفع درجة حرارة المنتج. يعتبر ذلك الأمر طبيعي ولا ينبغي أن يؤثر على العمر الافتراضي أو مستوى أداء المنتج. في حالة ارتفاع درجة حرارة البطارية بشكل أكبر عن المعتاد، فقد يتوقف الشاحن عن الشحن.
- يتم قياس السعة الفعلية (Wh) بناءً على تيار وجهد مخرج البطارية. قد تختلف عن السعة (Wh) المذكورة على المنتج، بناءً على حالة مخرج الطاقة، وتهيئة دائرة الجهاز المتصل، والبيئة المحيطة.
- إذا كانت المنتج لا تشحن بشكل صحيح، فتوجه بالمنتج والشاحن إلى مركز خدمة سامسونج أو مركز خدمة معتمد.



## التحقق من شحن البطارية المتبقي

تعلمك أضواء مؤشر البطارية بمقدار الطاقة المتبقية في البطارية. تحقق من طاقة البطارية المتبقية بالضغط على زر مستوى البطارية أو زر مستوى البطارية / استعداد الشحن اللاسلكي. اعتمادًا على طاقة البطارية المتبقية، تضاء أضواء مؤشر البطارية ثم تنطفئ.

الطاقة المتبقية في البطارية	ضوء مؤشر البطارية
٧٠ – ١٠٠٪	• أربعة أضواء مؤشر بطارية مضيئة
٤٠ – ٧٠٪	• ثلاثة أضواء مؤشر بطارية مضيئة
٢٠ – ٤٠٪	• ضوءان مؤشر بطارية مضيئان
٥ – ٢٠٪	• ضوء مؤشر بطارية واحد مضيء
٠ – ٥٪	• ضوء مؤشر بطارية واحد يومض

- إذا لم تعمل أضواء مؤشر البطارية بشكل صحيح أو تم التعرف عليها بشكل غير صحيح، فافصل الشاحن وأعد توصيله مرة أخرى. 
- قد تعمل أضواء مؤشر البطارية بشكل مختلف حسب الجهاز المتصل بالمنتج.

## التحقق من حالة الشحن اللاسلكي (EB-U2510)

تحقق من حالة الشحن اللاسلكي للمنتج من خلال النظر إلى لون ضوء المؤشر.

اللون	الحالة
ضوء أحمر مستمر	• الشحن اللاسلكي
ضوء أخضر مستمر	• اكتمل الشحن اللاسلكي
وميض أحمر ← أخضر ← أصفر (مرة واحدة)	• وضع استعداد الشحن اللاسلكي

- إذا لم يعمل ضوء مؤشر الشحن بشكل صحيح أو تم التعرف عليه بشكل غير صحيح، فافصل الجهاز المراد شحنه من المنتج وضعه على المنتج مرة أخرى. 
- قد يعمل ضوء مؤشر الشحن بشكل مختلف حسب الجهاز المراد شحنه.

# استخدام المنتج

## شحن الأجهزة

### الشحن بالسلك

١ قم بتوصيل طرف من أطراف كابل USB بمنفذ شاحن المنتج. ثم قم بتوصيل الطرف الآخر من كبل USB في المقبس متعدد الاستخدامات للجهاز المحمول.

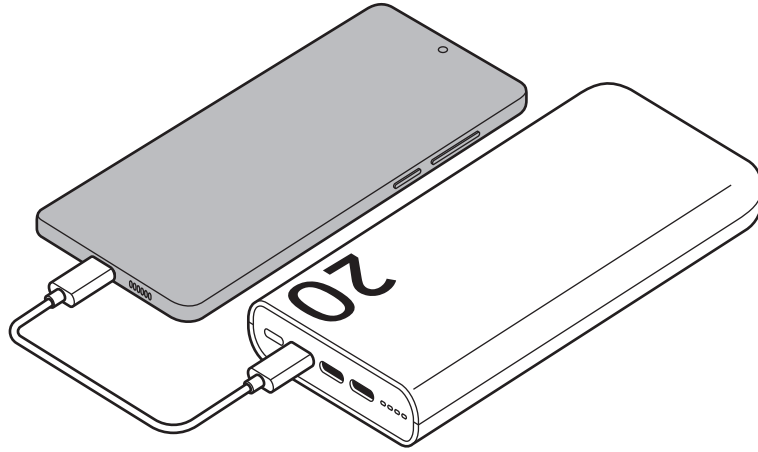

- ٢ عندما يكتمل شحن الجهاز المحمول، افصل كابل USB من المنتج والجهاز المحمول.
- إذا كان المقبس متعدد الاستخدامات الخاص بالشاحن والجهاز الذي تريد شحنه من نوع micro USB، فاستخدم موصل USB الذي يُباع بشكل منفصل.
  - يختلف الوقت الفعلي للشحن حسب ظروف الشحن.
  - لبدء الشحن السريع، قم بتوصيل جهاز يدعم الشحن السريع بالمنتج.
  - إذا كان الجهاز المتصل بالمنتج لا يشحن، فافصل كابل USB عن المنتج وأعد توصيله.
  - المنتج عبارة عن بطارية خارجية إضافية. قد لا تتمكن من شحن بعض الأجهزة بالكامل.
  - في حالة تعرض المنتج للحرارة الشديدة، أو درجات الحرارة الباردة الشديدة، أو في حالة حدوث مشكلة، ستومض أضواء مؤشرات البطارية. افصل الجهاز عن المنتج وأعد توصيله.

## الشحن اللاسلكي (EB-U2510)

يحتوي المنتج على ملف شحن لاسلكي مدمج. يمكنك شحن الأجهزة التي تدعم الشحن اللاسلكي. إذا كان الجهاز المراد شحنه يحتوي على شاشة، فستظهر مدة الشحن المقدرة على شاشة الجهاز. قد تختلف مدة الشحن المتبقي المقدرة عن المدة الفعلية حسب بيئة الشحن. قد تختلف مدة الشحن الفعلية حسب ظروف الشحن.

١ اضغط على زر مستوى البطارية / زر استعداد الشحن اللاسلكي. سيدخل المنتج في وضع استعداد الشحن اللاسلكي.

٢ ضع الجهاز المراد شحنه على المنتج، مع محاذاة ملف الشحن اللاسلكي الخاص بالجهاز مع منتصف لوحة الشحن الخاصة بالمنتج. قد لا يعمل الشحن اللاسلكي بسلاسة مع ملحقات أو أغذية معينة للأجهزة. لشحن لاسلكي مستقر، يوصى بفصل الغطاء أو الملحق عن الجهاز المراد شحنه.

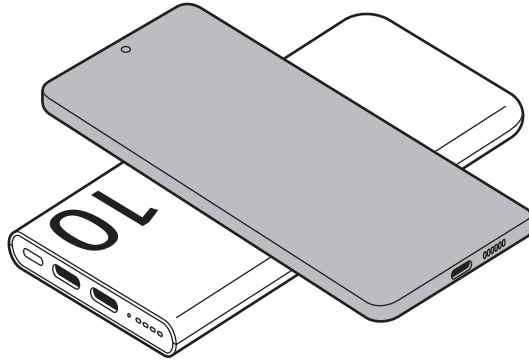

٣ بعد الشحن الكامل، افصل الجهاز عن المنتج.

### ⚠ احتياطات الشحن اللاسلكي

إذا لم تتبع الاحتياطات، فقد لا يتم شحن الجهاز بشكل صحيح أو قد ترتفع درجة حرارته، أو قد يتلف الهاتف وأي بطاقات.

- لا تضع الهاتف على المنتج مع وضع بطاقة ائتمان أو بطاقة تعريف تردد لاسلكي (RFID) (مثل بطاقة مواصلات أو بطاقة مفتاح) بين الجزء الخلفي من الهاتف وغطاء الهاتف.
- لا تضع الهاتف على المنتج في حالة وجود مواد موصلة، مثل الأجسام المعدنية وأحجار المغناطيس، بين الهاتف والمنتج.
- إذا لم يبدأ الشحن اللاسلكي خلال دقيقة واحدة تقريبًا بعد دخول المنتج في وضع استعداد الشحن اللاسلكي، فسيتم إنهاء وضع استعداد الشحن اللاسلكي.
- إذا استخدمت المنتج في مناطق بها إشارات شبكة ضعيفة، قد تفقد استقبال الشبكة.



# إشعارات الاستخدام

## احتياطات لاستخدام المنتج

يرجى قراءة هذا الدليل عند استخدام المنتج لضمان الاستخدام الآمن والسليم.  
• قد تختلف الصور في المظهر عن المنتج الفعلي. يخضع المحتوى للتغيير بدون إشعار مسبق.

### الرموز الإرشادية

 **تحذير:** المواقف التي قد تؤدي إلى إصابتك أنت أو الآخرين

 **تنبيه:** المواقف التي قد تتسبب في تلف المنتج أو أي معدات أخرى

 **إشعار:** الملاحظات، أو تلميحات الاستخدام، أو أي معلومات إضافية

## ملاحظات حول محتويات العبوة وملحقاتها

تحقق من وجود الأشياء التالية داخل علبة المنتج:

- المنتج
- كابل USB
- دليل التشغيل السريع
-  قد تختلف العناصر المرفقة مع المنتج وأي ملحقات متوفرة حسب المنطقة وشركة الاتصالات.
- العناصر المرفقة مصممة خصيصًا لسماعة لهذا المنتج، وقد لا تكون متوافقة مع أجهزة أخرى.
- المظاهر والمواصفات تخضع للتغيير بدون إشعار مسبق.
- يمكنك شراء ملحقات إضافية من موقع سامسونج على الويب. تأكد أنها متوافقة مع المنتج قبل شرائها.
- استخدم الشواحن المعتمدة من قبل سامسونج. استخدام الملحقات غير المعتمدة قد يؤدي إلى حدوث مشكلات في الأداء وأعطال لا يتم تغطيتها بواسطة الضمان.
- توفر جميع الملحقات يخضع للتغيير حسب الشركات المصنعة بشكل كامل. لمزيد من المعلومات حول الملحقات المتوفرة، راجع موقع سامسونج على الويب.

## حقوق الطبع والنشر

حقوق الطبع والنشر © ٢٠٢٤ شركة سامسونج المحدودة للإلكترونيات.  
دليل المستخدم هذا محمي بموجب قوانين حقوق الطبع والنشر الدولية.  
لا يجوز نسخ أي جزء من هذا الدليل أو توزيعه أو ترجمته أو نقله بأي شكل أو بأي وسيلة، إلكترونية أو ميكانيكية، بما في ذلك التصوير والتسجيل، أو تخزين أي من المعلومات بأي نظام تخزين أو نظام استرجاع.

## العلامات التجارية

- سامسونج وشعار سامسونج عبارة عن علامتين تجاريتين مسجلتين لشركة سامسونج المحدودة للإلكترونيات.
- جميع العلامات التجارية الأخرى وحقوق الطبع والنشر هي ملك لأصحابها.

# Начало работы

## Внешний вид устройства

### ► EB-P4520:

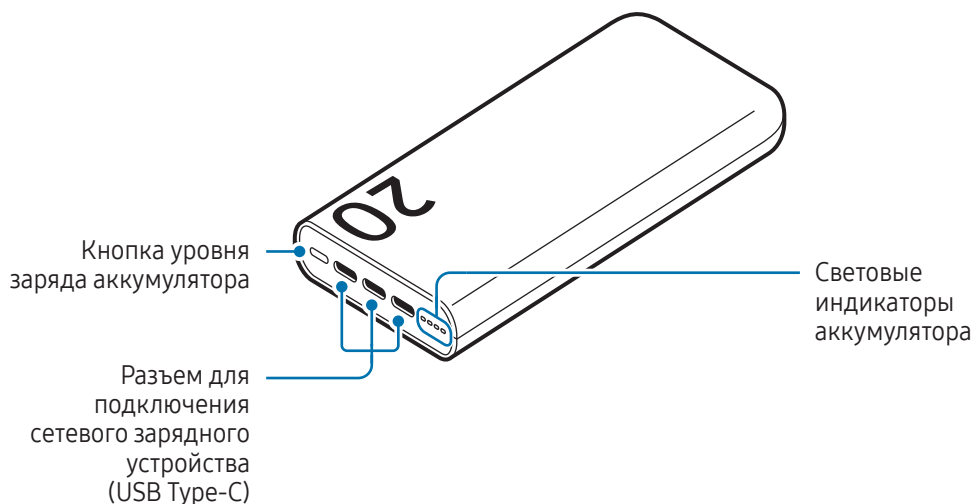

### ► EB-U2510:

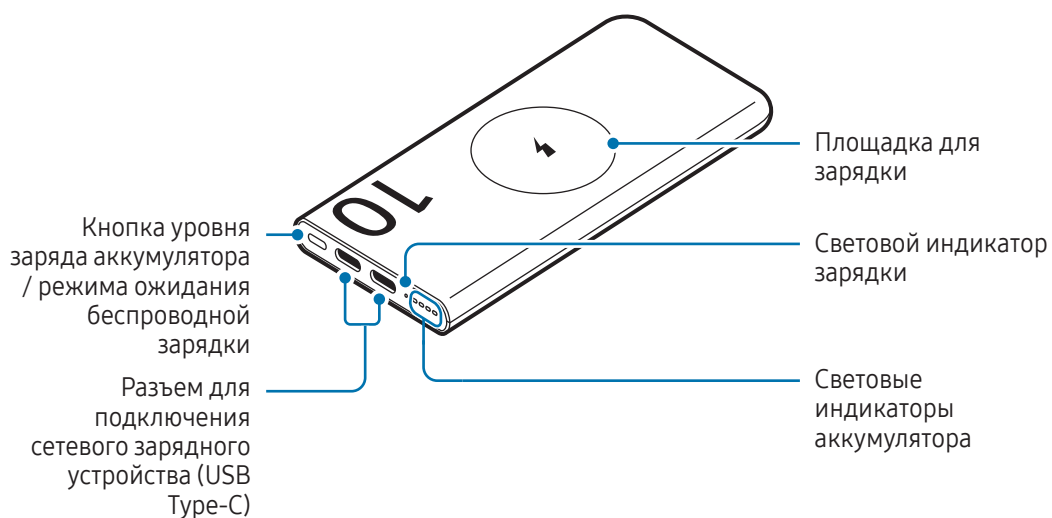



## Зарядка аккумулятора

Перед первым использованием изделия или после продолжительного периода, в течение которого оно не использовалось, необходимо зарядить аккумулятор.

1 Подключите изделие к сетевому зарядному устройству.

Как только зарядное устройство подключено к изделию правильно, световые индикаторы аккумулятора включатся и начнут мигать.

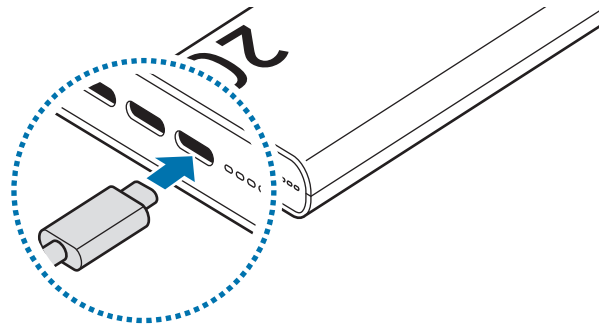

2 Когда изделие полностью зарядится, отсоедините его от зарядного устройства.

## Советы и меры предосторожности для зарядки аккумулятора



Используйте только одобренные компанией Samsung зарядное устройство и кабель, предназначенные специально для изделия. Несовместимые зарядные устройства и кабели могут привести к серьезным травмам или повреждению изделия.



- Неправильное подключение сетевого зарядного устройства может привести к серьезному повреждению изделия. Гарантия не распространяется на любые повреждения, возникшие в результате неправильного использования устройства и аксессуаров.
- Используйте только кабель USB типа C, который входит в комплект изделия. При использовании кабеля Micro USB возможно повреждение изделия.
- Если в момент зарядки изделия разъем для подключения сетевого зарядного устройства окажется влажным, изделие может повредиться. Тщательно высушите разъем для подключения сетевого зарядного устройства, прежде чем заряжать изделие.



- Изделие можно заряжать с помощью зарядного устройства (не входит в комплект поставки).
- На изделии есть несколько разъемов для подключения сетевого зарядного устройства, которые позволяют заряжать изделие и другие устройства, используя любой необходимый разъем.
- Рекомендуется использовать одобренное зарядное устройство, которое гарантирует эффективность зарядки.
- Использование источника питания вместо сетевого зарядного устройства, такого как компьютер, может привести к снижению скорости зарядки по причине более низкой силы тока.
- Изделием можно пользоваться во время зарядки, но это замедляет процесс зарядки.
- Во время зарядки изделие может нагреваться. Это нормальное явление, не влияющее на производительность и срок службы изделия. Если аккумулятор нагреется больше обычного, зарядка аккумулятора может быть прекращена.
- Фактическая емкость (Вт·ч) измеряется на аккумуляторе и равна его выходному току и напряжению. Она может отличаться от емкости (Вт·ч), которая отображается на изделии, в зависимости от выходной мощности, конфигурации электрической схемы подключенного устройства и условий окружающей среды.
- Если изделие не заряжается должным образом, обратитесь с ним и с зарядным устройством в сервисный центр Samsung или уполномоченный сервисный центр.

## Проверка уровня оставшегося заряда аккумулятора

Световые индикаторы аккумулятора обозначают уровень оставшегося заряда аккумулятора.

Проверьте оставшийся заряд аккумулятора, нажав кнопку уровня заряда аккумулятора или кнопку уровня заряда аккумулятора / режима ожидания беспроводной зарядки. В зависимости от оставшегося заряда аккумулятора световые индикаторы включаются, а затем выключаются.

Оставшийся заряд аккумулятора	Световой индикатор аккумулятора
70–100 %	• Горят четыре световых индикатора аккумулятора
40–70 %	• Горят три световых индикатора аккумулятора
20–40 %	• Горят два световых индикатора аккумулятора
5–20 %	• Горит один световой индикатор аккумулятора
0–5 %	• Мигает один световой индикатор аккумулятора



- Если световые индикаторы аккумулятора не работают должным образом или работают некорректно, отсоедините зарядное устройство и снова подсоедините его.
- Функциональность световых индикаторов аккумулятора может отличаться в зависимости от подключенного к нему устройства.

## Проверка состояния беспроводной зарядки (EB-U2510)

Состояние беспроводной зарядки изделия можно узнать по цвету светового индикатора.

Цвет	Состояние
Горит красным	• Беспроводная зарядка
Горит зеленым	• Беспроводная зарядка завершена
Мигает красным → зеленым → желтым (один раз)	• Режим ожидания беспроводной зарядки



- Если светодиодный индикатор зарядки не работает должным образом или работает некорректно, уберите устройство, которое нужно зарядить, с изделия, а затем положите его на изделие снова.
- Световой индикатор зарядки может работать по-разному в зависимости от устройства, которое нужно зарядить.

# Использование устройства

## Зарядные устройства

### Зарядка с помощью кабеля

- 1 Подключите один конец кабеля USB к разъему для подключения сетевого зарядного устройства на изделии. А затем подсоедините другой конец кабеля USB к универсальному разъему мобильного устройства.

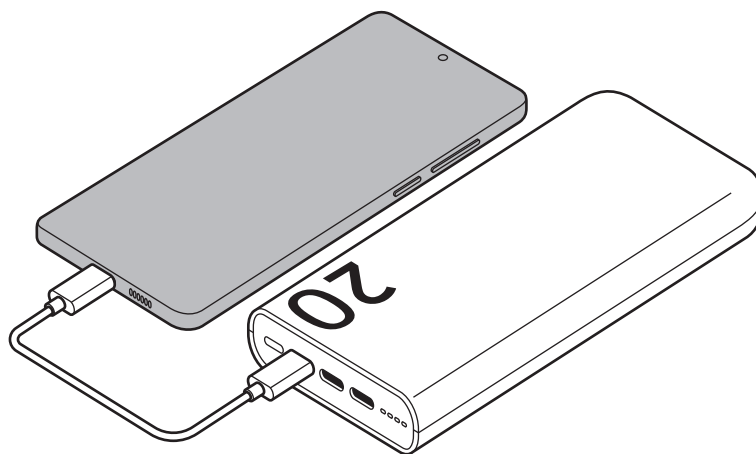

- 2 После полной зарядки мобильного устройства отсоедините кабель USB от изделия и мобильного устройства.



- Если в зарядном устройстве и устройстве, которое планируется зарядить, используется универсальный разъем типа MicroUSB, используйте USB-переходник, который продается отдельно.
- Время зарядки может зависеть от условий зарядки.
- Для того чтобы начать быструю зарядку, подключите устройство, которое поддерживает данную функцию, к изделию.
- Если подключенное к изделию устройство не заряжается, отсоедините кабель USB от изделия и подсоедините его снова.
- Изделие представляет собой дополнительный внешний аккумулятор. Некоторые устройства невозможно зарядить полностью с его помощью.
- При слишком высокой или слишком низкой температуре окружающей среды или при возникновении ошибки световые индикаторы аккумулятора будут мигать. Отсоедините устройство от изделия, а затем подсоедините его снова.

## Беспроводная зарядка (EB-U2510)

Изделие оснащено встроенной индукционной катушкой для беспроводной зарядки. Можно заряжать устройства, поддерживающие беспроводную зарядку.

Если устройство, которое необходимо зарядить, имеет экран, расчетное время зарядки появится на экране устройства. Расчетное оставшееся время зарядки может отличаться от фактического времени в зависимости от условий зарядки. Фактическое время зарядки может зависеть от условий зарядки.

- 1 Нажмите кнопку уровня заряда аккумулятора / режима ожидания беспроводной зарядки. Устройство перейдет в режим ожидания беспроводной зарядки.
- 2 Поместите устройство, которое необходимо зарядить, на изделие, совместите индукционную катушку для беспроводной зарядки с центром площадки для беспроводной зарядки. Беспроводная зарядка может не работать должным образом с некоторыми аксессуарами или чехлами устройства. Для устойчивой беспроводной зарядки рекомендуется снять с заряжаемого устройства чехол или аксессуар.

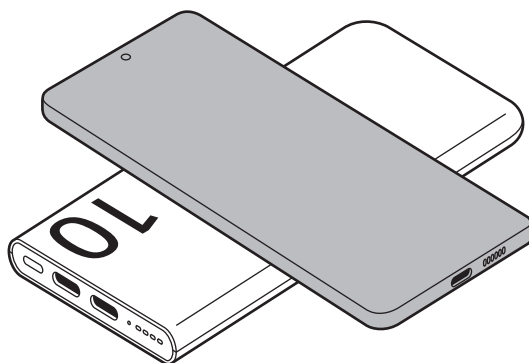

3 По окончании зарядки уберите устройство с изделия.



**Меры предосторожности при беспроводной зарядке**

Если не соблюдать меры предосторожности, устройство может не заряжаться должным образом, может перегреваться, а телефон и карты могут повредиться.

- Не следует помещать телефон на изделие, если между задней стенкой телефона и его чехлом находится кредитная карта или карта с радиометкой (RFID) (например, транспортная карта или ключ-карта).
- Не следует помещать телефон на изделие с токопроводящими материалами между ними, такими как металлические предметы и магниты.



- Если беспроводная зарядка не начнется в течение приблизительно 1 минуты после перехода устройства в режим ожидания беспроводной зарядки, этот режим будет отключен.
- При использовании изделия в местах со слабым сигналом сети прием от нее может быть утерян.



# Уведомления об использовании

## Меры предосторожности при использовании изделия

В целях правильного и безопасного использования изделия, прежде чем приступать к работе с ним, изучите руководство.

- Внешний вид устройства может отличаться от изображений в данном руководстве. Содержимое может изменяться без предварительного уведомления.

### Обозначения, используемые в данном руководстве

-  **Предостережение** — ситуации, которые могут привести к получению травмы вами или кем-либо из окружающих
-  **Внимание** — ситуации, которые могут привести к повреждению изделия или другого оборудования
-  **Примечание** — примечания, советы или дополнительные сведения

## Замечания к комплекту поставки и аксессуарам

В комплект поставки входят следующие компоненты:

- Изделие
- Кабель USB
- Краткое руководство



- Комплект поставки изделия и набор доступных аксессуаров могут различаться в зависимости от региона и оператора связи.
- Поставляемые аксессуары предназначены исключительно для данного изделия и могут быть несовместимы с другими устройствами.
- Внешний вид изделий и технические характеристики могут быть изменены без предварительного уведомления.
- Дополнительные аксессуары можно приобрести на веб-сайте Samsung. Перед покупкой убедитесь, что они совместимы с изделием.
- Применяйте аксессуары, рекомендованные компанией Samsung. Использование нерекондованных аксессуаров может привести к проблемам в работе и сбоям, на которые не распространяется гарантия.
- Доступность любых аксессуаров целиком и полностью зависит от производителя. Дополнительные сведения о доступных аксессуарах см. на веб-сайте Samsung.



## ИНФОРМАЦИЯ О ПРОДУКТЕ

### Внешний аккумулятор Samsung EB-P4520

предназначен для обеспечения дополнительной энергией и зарядки мобильных устройств.



Дополнительную информацию о продукции вы можете узнать у импортера/официального представителя на территории Российской Федерации или на сайте производителя. Срок гарантии - 6 месяцев с момента приобретения продукта. Продукт является изделием с ограниченным сроком службы (12 месяцев).

**Ёмкость аккумулятора:** Li-ion 20,000 мА·ч

Полезная ёмкость:

Обычная зарядка – тип. 11,600 мА·ч (5.0 В/3.0 А), 58.0 Вт·ч

Быстрая зарядка – тип. 6,800 мА·ч (9.0 В /2.77 А), 61.2 Вт·ч

**Вход:** (PDO) 5.0 В = 3.0 А Макс., 9.0 В = 2.77 А Макс.

(DCP) 5.0 В = 2.0 А Макс.

**Выход:** (PDO) 5.0 В = 3.0 А, 9.0 В = 3.0 А 15.0 В = 3.0 А 20.0 В = 2.25 А

(PPS) 3.3 ~ 11.0 В = 4.05 А, 3.3 ~ 16.0 В = 2.8 А, 3.3 ~ 20.0 В = 2.25 А

(DCP) 5.0 В = 2.0 А Макс. (DUAL) 9.0 В = 5.0 А Макс.

(TRIPLE) 5.0 В = 6.0 А Макс.

\* Страна изготовления и дата производства конкретного устройства указана на упаковке изделия

<b>Импортер:</b>	ООО «Самсунг Электроник Рус Компани», Российская Федерация, 123242, г. Москва, Новинский бульвар, д. 31, помещение 1, 2.
<b>Изготовитель:</b>	Самсунг Электроник Ко. Лтд., (Мэтан-донг) 129, Самсунг-ро, Енгтонг-гу, г. Сувон, Кёнги-до, Республика Корея
<b>Адреса заводов*:</b> Huaqin Technology Co., Ltd., Building 1, No.399, Keyuan Road, Pudong District, Shanghai, Китай.	

## ИНФОРМАЦИЯ О ПРОДУКТЕ

### Внешний аккумулятор с беспроводной зарядкой Samsung EB-U2510

предназначен для обеспечения дополнительной энергией и зарядки мобильных устройств.



Дополнительную информацию о продукции вы можете узнать у импортера/официального представителя на территории Российской Федерации или на сайте производителя. Срок гарантии - 6 месяцев с момента приобретения продукта.

Продукт является изделием с ограниченным сроком службы (12 месяцев).

**Ёмкость аккумулятора:** Li-ion 10,000 мА·ч

Полезная ёмкость:

Обычная зарядка – тип. 5,800 мА·ч (5.0 В/3.0 А), 29.0 Вт·ч

Быстрая зарядка – тип. 3,100 мА·ч (9.0 В /2.77 А), 27.9 Вт·ч

**Вход:** (PDO) 5.0 В = 3.0 А Макс., 9.0 В = 2.77 А Макс.

(DCP) 5.0 В = 2.0 А Макс.

**Выход:** (PDO) 5.0 В = 3.0 А, 9.0 В = 2.77 А

(PPS) 3.3 ~ 5.9 В = 3.0 А, 3.3 ~ 11.0 В = 2.25 А

(DCP) 5.0 В = 2.0 А Макс.

(DUAL) 5.0 В = 4.0 А Макс. (DUAL) 5.0 В = 3.0 А+5.0 Вт.

(TRIPLE) 5.0 В = 1.5 А+5.0 В = 1.5А+5.0 Вт

БЕСПРОВОДНАЯ ЗАРЯДКА: 7.5 Вт Макс.

\* Страна изготовления и дата производства конкретного устройства указана на упаковке изделия

<b>Импортер:</b>	ООО «Самсунг Электроник Рус Компани», Российская Федерация, 123242, г. Москва, Новинский бульвар, д. 31, помещение 1, 2.
<b>Изготовитель:</b>	Самсунг Электроник Ко. Лтд., (Мэтан-донг) 129, Самсунг-ро, Енгтонг-гу, г. Сувон, Кёнги-до, Республика Корея
<b>Адреса заводов*:</b> Huaqin Technology Co., Ltd., Building 1, No.399, Keyuan Road, Pudong District, Shanghai, Китай.	

При обнаружении неисправности: отключить, связаться со службой поддержки 8-800-555-55-55 (только для граждан Российской Федерации).

## **Авторские права**

© Samsung Electronics Co., Ltd., 2024.

Данное руководство защищено международными законами об авторских правах.

Запрещается воспроизводить, распространять, переводить или передавать какие-либо части данного руководства в любой форме и любым способом, электронным или механическим, включая фотокопирование, запись и хранение в любой системе хранения и поиска информации.

## **Товарные знаки**

- SAMSUNG и логотип SAMSUNG являются зарегистрированными товарными знаками компании Samsung Electronics Co., Ltd.
- Остальные авторские права и товарные знаки являются собственностью их владельцев.

# Жұмысты бастау

## Құрылғының сыртқы көрінісі

### ► EB-P4520:

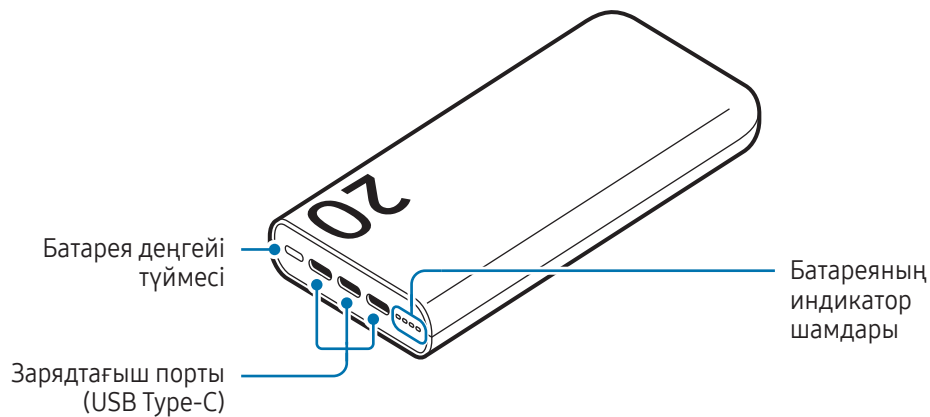

### ► EB-U2510:

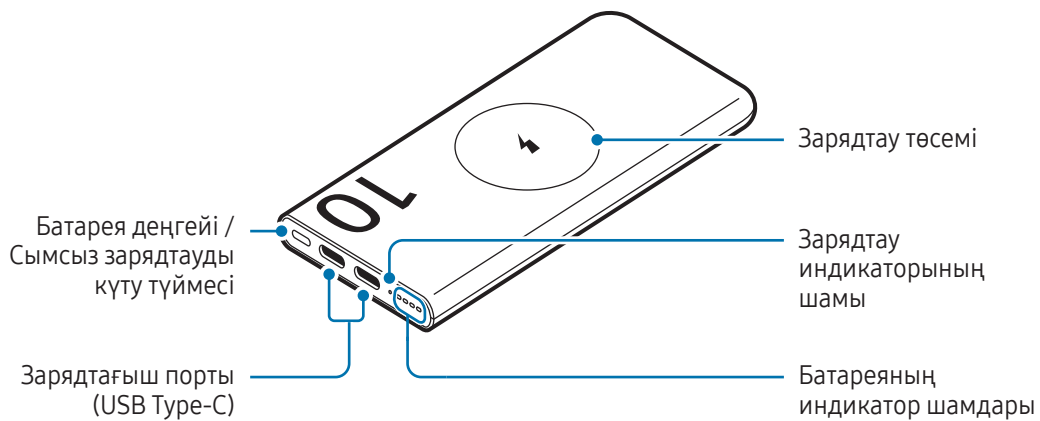

## Батарейаны зарядтау

Өнімді бірінші рет пайдалану алдында немесе өнім ұзақ уақыт бойы пайдаланылмаса, батареяны зарядтаңыз.

### 1 Өнімді зарядтағышқа жалғаңыз.

Зарядтағыш өнімге дұрыс жалғанған кезде, батарея индикаторының шамдары жанып, жыпылықтайды.

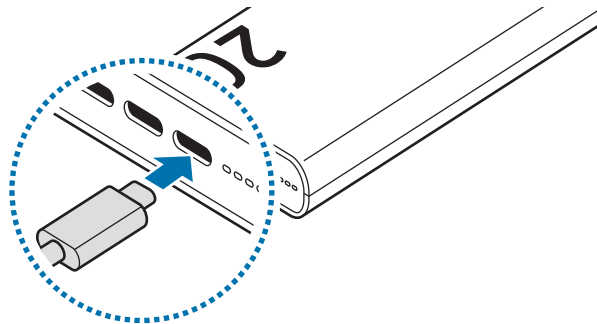

### 2 Өнім толық зарядталған кезде, оны зарядтағыштан ажыратыңыз.

## Батарейаны зарядтау кезіндегі кеңестер мен сақтық шаралары



Тек өз өніміңізге арналған және Samsung мақұлдаған зарядтағыш пен кабельді пайдаланыңыз. Сәйкес келмейтін зарядтағыш пен кабель ауыр жарақатқа немесе өнімнің зақымдалуына себеп болуы мүмкін.



- Зарядтағышты дұрыс жалғамау өнімді қатты зақымдауы мүмкін. Ұқыпсыз пайдалану салдарынан туған ақауларға кепілдік қолданылмайды.
- Тек өніммен бірге берілген USB Type-C кабелін пайдаланыңыз. Micro USB кабелі пайдаланылса, өнім зақымдалуы мүмкін.
- Зарядтағыш порты дымқыл кезде өнімді зарядтайтын болсаңыз, өнім зақымдалуы мүмкін. Өнімді зарядтау алдында зарядтағыш портын жақсылап кептіріңіз.



- Өнімді зарядтағышпен (бөлек сатылады) зарядтауға болады.
- Өнімнің екі зарядтау порты бар, кез келген портты пайдаланып, өнім мен басқа құрылғыларды зарядтауға болады.
- Зарядтаған кезде, тиімді зарядтауға кепілдік беретін және мақұлданған зарядтағышты пайдаланғаныңыз дұрыс.
- Компьютер сияқты зарядтағыштан ерекшеленетін қуат көзін пайдалану тоқтың ең төмен жылдамдығы себебінен зарядтау жылдамдығының төмендеуіне әкеліп соқтыруы мүмкін.
- Өнім зарядталып жатқанда, оны пайдалануға болады, бірақ батареяны толық зарядтауға ұзағырақ уақыт кетуі мүмкін.
- Зарядтау кезінде өнім қызып кетуі мүмкін. Бұл қалыпты жағдай және өнімнің қызмет мерзіміне немесе өнімділігіне әсер етпеуі керек. Егер батарея әдеттегіден ыстығырақ болса, зарядтағыш зарядтауды тоқтатуы мүмкін.
- Нақты сыйымдылығы (Вт·сағ) шығыс тогы мен батареяның кернеуі бойынша өлшенеді. Ол шығыс қуатына, жалғанған құрылғы тізбегінің конфигурациясына және пайдалану жағдайларына байланысты өнімде көрсетілген сыйымдылықтан (Вт·сағ) ерекшеленуі мүмкін.
- Өнім дұрыс зарядталмай жатса, өнім мен зарядтағышты Samsung қызмет көрсету орталығына немесе өкілетті қызмет көрсету орталығына апарыңыз.

## Қалған батарея қуатын тексеру

Батареяның индикатор шамдары батарея қалған қуатын көрсетеді.

Батарея деңгейі түймесін немесе Батарея деңгейі / Сымсыз зарядтауды күту түймесін басу арқылы батареяның қалған қуатын тексеріңіз. Қалған батарея қуатына байланысты батареяның индикатор шамдары жанып, өшеді.

Қалған батарея қуаты	Батареяның индикатор шамы
70–100%	• Батареяның төрт индикатор шамы жанады
40–70%	• Батареяның үш индикатор шамы жанады
20–40%	• Батареяның екі индикатор шамы жанады
5–20%	• Батареяның бір индикатор шамы жанады
0–5%	• Батареяның бір индикатор шамы жыпылықтайды



- Батареяның индикатор шамдары дұрыс жұмыс істемесе немесе дұрыс танылмаса, зарядтағышты ажыратып, қайта жалғаңыз.
- Өнімге жалғанған құрылғыға байланысты батареяның индикатор шамдары басқаша жұмыс істеуі мүмкін.

## Сымсыз зарядтау күйін тексеру (EB-U2510)

Индикатор шамының түсін қарау арқылы өнімнің сымсыз зарядтау күйін тексеріңіз.

Түсі	Күйі
Үздіксіз қызыл болып жанады	• Сымсыз зарядтау
Жасыл болып жанады	• Сымсыз зарядтау аяқталды
Қызыл → жасыл → сары түспен жыпылықтау (бір рет)	• Сымсыз зарядтаудың күту күйі



- Зарядтау индикаторының шамы дұрыс жұмыс істемесе немесе дұрыс танылмаса, зарядтағыңыз келген құрылғыны өнімнен ажыратып, өнімге қайта қосыңыз.
- Зарядтағыңыз келген құрылғыға байланысты зарядтаудың индикатор шамы басқаша жұмыс істеуі мүмкін.

# Өнімді пайдалану

## Құрылғыларды зарядтау

### Кабельдің көмегімен зарядтау

- 1 USB кабелінің бір ұшын өнімнің зарядтау портына жалғаңыз. Содан кейін USB кабелінің екінші ұшын мобильді құрылғының көп мақсатты ұяшығына жалғаңыз.

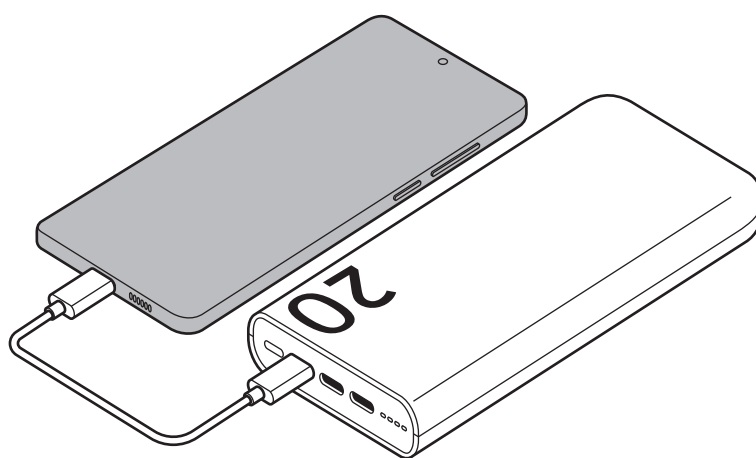

- 2 Мобильдік құрылғы толығымен зарядталған болса, USB кабелін өнімнен және мобильдік құрылғыдан ажыратыңыз.



- Зарядтағыштың көп мақсатты ұяшығы және зарядтағыңыз келген құрылғы micro USB түрінде болса, бөлек сатылатын USB қосқышын пайдаланыңыз.
- Зарядтау шарттарына байланысты зарядтау уақыты әртүрлі болуы мүмкін.
- Жылдам зарядтауды бастау үшін жылдам зарядтауға қолдау көрсететін құрылғыны өнімге жалғаңыз.
- Өнімге жалғанған құрылғы зарядталмаса, USB құрылғысын өнімнен ажыратып, қайта жалғаңыз.
- Өнім қосалқы сыртқы батарея болып табылады. Ол кейбір құрылғыларды толық зарядтамауы мүмкін.
- Өнімге тым жоғары не төмен температура әсер етсе немесе қате орын алса, батареяның индикатор шамдары жыпылықтайды. Құрылғыны өнімнен ажыратып, қайта жалғаңыз.

## Сымсыз зарядтау (EB-U2510)

Өнімде кірістірілген сымсыз индукциялық зарядтау шарғысы бар. Сымсыз зарядтауға қолдау көрсететін құрылғыларды зарядтауға болады.

Зарядтағыңыз келген құрылғының экраны болса, болжалды зарядтау уақыты құрылғы экранында пайда болады. Қалған болжалды зарядтау уақыты зарядтау ортасына байланысты нақты уақыттан өзгеше болуы мүмкін. Зарядтау шарттарына байланысты нақты зарядтау уақыты әртүрлі болуы мүмкін.

- 1 Батарея деңгейі / Сымсыз зарядтауды күту режимі түймесін басыңыз.  
Өнім сымсыз зарядтауды күту режиміне өтеді.
- 2 Зарядтағыңыз келген құрылғыны өнімге, құрылғының сымсыз индукциялық зарядтау шарғысын өнімнің зарядтау портының ортасына қойыңыз. Белгілі бір құрылғы керек-жарақтары не тысы болса, сымсыз зарядтау ойдағыдай жұмыс істемеуі мүмкін. Тұрақты түрде сымсыз зарядтау үшін құрылғыдан тысын немесе керек-жарағын зарядтайтын кезде алып тастағаныңыз дұрыс.

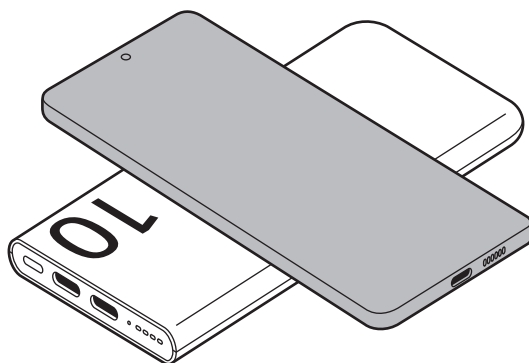



3 Толығымен зарядтағаннан кейін, құрылғыны өнімнен ажыратыңыз.



**Сымсыз зарядтауға қатысты сақтық шаралары**

Сақтық шараларын орындамаған жағдайда, құрылғы дұрыс зарядталмауы, қызып кетуі немесе телефон мен карталар зақымдалуы мүмкін.

- Телефонның кредит картасын немесе радиожилікті анықтау (RFID) картасын (тасымалдау картасы не кілт картасы сияқты) телефонның артқы жағы мен телефон тысының арасына қойып, телефонды өнімге қоймаңыз.
- Металл заттар және магниттер сияқты өткізгіш материалдар телефон мен өнім арасына қойылған жағдайда, телефонды өнімге қоймаңыз.



- Өнім сымсыз зарядтаудың күту режиміне өткеннен кейін шамамен 1 минут ішінде сымсыз зарядтау басталмаса, сымсыз зарядтаудың күту режимі аяқталады.
- Өнім желі сигналы төмен болатын жерлерде қолданылған кезде, желі қосылымы ажырауы мүмкін.

# Пайдалану бойынша ескертпелер

## Өнімді пайдалану бойынша сақтық шаралары

Қауіпсіз әрі дұрыс пайдалану үшін өнімді пайдаланбас бұрын осы нұсқаулықты оқып шығыңыз.

- Суреттер нақты өнімнен ерекшеленуі мүмкін. Мазмұн алдын ала ескертусіз өзгертілуі мүмкін.

### Нұсқаулық белгішелер



Ескерту: өзіңіздің немесе басқалардың жарақат алуына әкелуі мүмкін жағдайлар



Абайлаңыз: өнімді немесе басқа жабдықты зақымдауы мүмкін жағдайлар



Ескертпе: ескертулер, пайдалану туралы кеңестер немесе қосымша ақпарат

## Орама құрамы мен аксессуарлар бойынша ескертпелер

Өнім қорабында мына заттар бар екенін тексеріңіз:

- Өнім
- USB кабелі
- Жылдам бастау нұсқаулығы



- Өніммен бірге берілген элементтер және кез келген қолжетімді аксессуарлар аймаққа немесе тасымалдаушыға байланысты әртүрлі болуы мүмкін.
- Берілген элементтер тек осы өнімге арналған және басқа құрылғылармен үйлесімді болмауы мүмкін.
- Сыртқы түрі мен сипаттамалары ескертусіз өзгертілуі мүмкін.
- Қосымша қосалқы құралдарды Samsung веб-сайтынан сатып алуға болады. Сатып алу алдында олардың өніммен үйлесімді екенін тексеріңіз.
- Samsung мақұлдаған аксессуарларды пайдаланыңыз. Бекітілмеген қосалқы құралдарды пайдалану кепілдікте қамтылмаған өнімділік мәселелерін және ақаулықтарды тудыруы мүмкін.
- Барлық қосалқы керек-жарақтың қолжетімділігі тек өндіруші компанияларға байланысты болады. Қол жетімді қосалқы құралдар туралы қосымша ақпарат Samsung веб-сайтында ұсынылған.

## Авторлық құқық

Copyright © 2024 Samsung Electronics Co., Ltd.

Бұл нұсқаулық халықаралық авторлық құқықтар туралы заңдармен қорғалған.

Бұл нұсқаулықтың ешбір бөлігін кез келген түрде немесе электрондық не механикалық кез келген әдіс, соның ішінде, фотокөшіру, жазу не кез келген ақпарат сақтау орнында және шығарып алу жүйесінде сақтау арқылы көшіруге, таратуға, аударуға немесе тасымалдауға болмайды.

## Сауда белгілері

- SAMSUNG және SAMSUNG логотипі — Samsung Electronics Co., Ltd. компаниясының тіркелген сауда белгілері.
- Барлық басқа сауда белгілері және авторлық құқықтар тиісті иелерінің меншігі болып табылады.



# 入门指南

## 设备部位图

### ► EB-P4520:

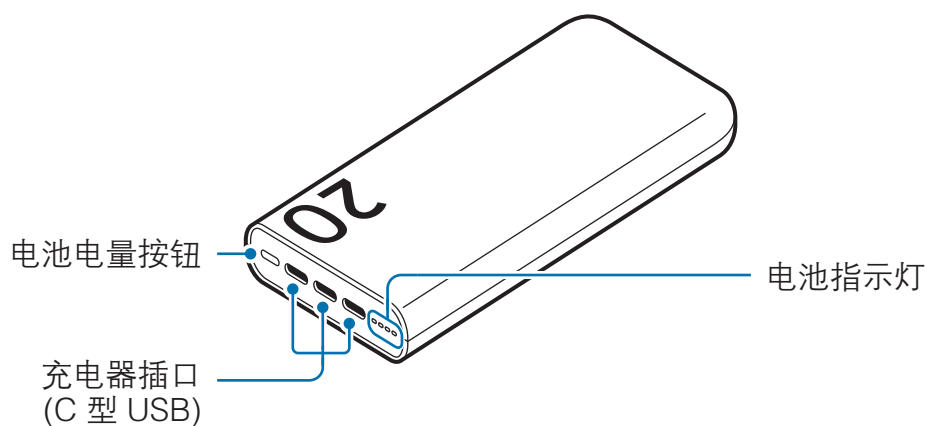

### ► EB-U2510:

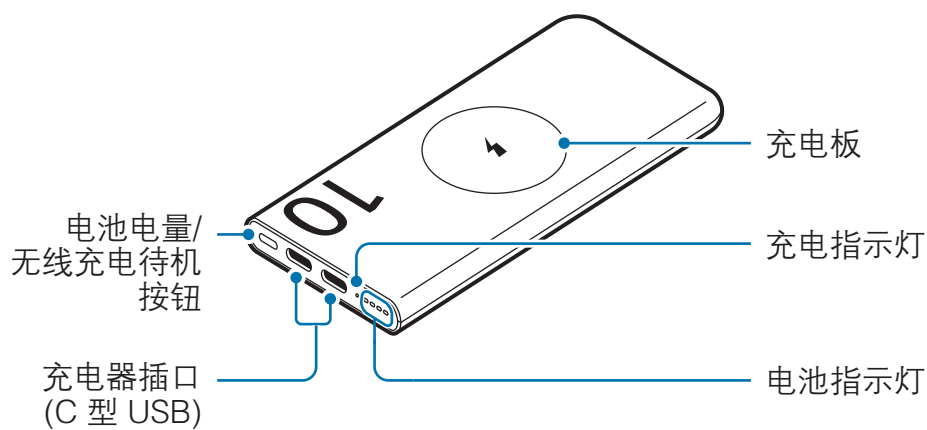

## 为电池充电

首次使用产品前或长时间未用产品后，请先为电池充电。

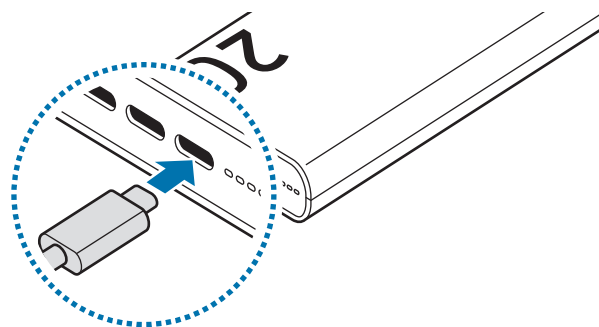

### 1 将产品连接至充电器。

将充电器正确连接至产品后，电池指示灯会亮起并闪烁。



### 2 产品充满电后，从充电器断开产品连接。

## 电池充电提示和注意事项

-  只可使用专为产品设计且经过三星认可的充电器和数据线。不兼容的充电器和数据线可能造成危险或损坏产品。
- 
  - 充电器连接不当可能会严重损坏产品。因误操作造成的任何损坏不涵盖在保修范围内。
  - 仅使用产品随附的 C 型 USB 数据线。如果使用 Micro USB 数据线，产品可能会损坏。
  - 如果在充电器插口潮湿的情况下为产品充电，可能会导致产品损坏。为产品充电前，请先彻底擦干充电器插口。



- 可以使用充电器 (另售) 为产品充电。
- 产品配备多个充电器插口，您可以按需使用插口分别为产品和其他设备充电。
- 使用充电器时，建议使用能保证充电性能且经许可的充电器。
- 使用充电器以外的电源 (例如电脑) 充电时，由于电流较小，因而充电速度会降低。
- 虽然在充电时可以使用产品，但这可能会延长电池充满电的时间。
- 产品在充电时会变热。这属于正常情况，不会影响产品的使用寿命或性能。如果电池比平常更热，则充电器可能停止充电。
- 实际电量 (Wh) 根据电池的输出电流和电压测得。取决于输出功率、已连接设备的电路配置和运行环境，实际电量可能会与产品的标记电量 (Wh) 有所不同。
- 如果产品未正常充电，请将产品和充电器送往三星服务中心或授权服务中心。
- 禁止拆解、撞击、挤压或投入火中。若出现严重鼓胀，请勿继续使用。请勿置于高温环境中。电池浸水后禁止使用!

## 检查剩余电池电量

电池指示灯会提示剩余电池电量。

按下电池电量按钮或电池电量/无线充电待机按钮即可查看剩余电量。电池指示灯会亮起后又熄灭，具体取决于剩余电池电量。

剩余电池电量	电池指示灯
70–100%	• 四个电池指示灯亮起
40–70%	• 三个电池指示灯亮起
20–40%	• 两个电池指示灯亮起
5–20%	• 一个电池指示灯亮起
0–5%	• 一个电池指示灯闪烁

- 如果电池指示灯未正常工作或识别错误，请断开连接充电器，然后重新连接。
- 电池指示灯的工作方式可能有所不同，具体取决于产品所连接的设备。

## 检查无线充电状态 (EB-U2510)

观察指示灯的颜色，即可知晓产品的无线充电状态。

颜色	状态
持续亮起红色	• 无线充电
持续亮起绿色	• 无线充电完成
依次闪烁红色 → 绿色 → 黄色 (一次)	• 无线充电待机模式

- 如果充电指示灯未正常工作或识别错误，请断开想要使用产品充电的设备，然后重新连接至产品。
- 充电指示灯的工作方式可能有所不同，具体取决于要充电的设备。



# 产品使用

## 为设备充电

### 有线充电

- 1 将 USB 数据线的一端连接至产品的充电器插口。然后，将 USB 数据线的另一端插入至移动设备的多功能插口。

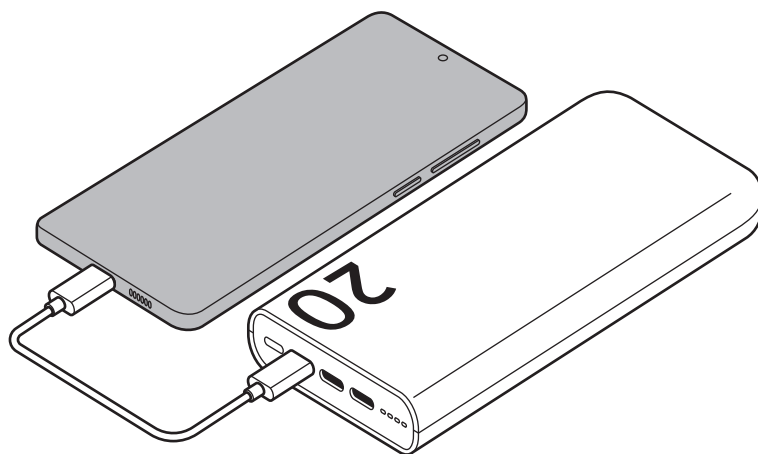

- 2 移动设备充满电后，断开产品和移动设备上连接的 USB 数据线。

- 如果充电器上的多功能插口和想要充电的设备是微型 USB 类型，请使用 USB 连接器 (另售)。
- 充电时间可能因充电条件而异。
- 若要开始加速充电，将支持加速充电的设备连接至产品。
- 如果设备连接到产品后没有开始充电，请断开产品上的 USB 数据线连接，然后重新连接。
- 本产品是辅助性的外部电池。它可能无法将某些设备充满电。
- 如果产品暴露在极热或极冷的环境下或发生错误，电池指示灯将会闪烁。从产品断开设备连接然后重新连接。

## 无线充电 (EB-U2510)

本产品有一个内置的无线充电线圈。可以为支持无线充电的设备充电。

如果要充电的设备有屏幕，预计的充电时间会显示在设备的屏幕上。预计的剩余充电时间可能会与实际充电时间不同，具体取决于充电环境。实际充电时间可能因充电条件而异。

- 1 按下电池电量/无线充电待机按钮。  
产品会进入无线充电待机模式。
- 2 将要充电的设备放置在产品上，将设备的无线充电线圈对准产品充电板的中心。如果设备上有配件或保护盖，无线充电可能无法正常工作。为保证无线充电稳定进行，建议取下要充电的设备上的保护盖或配件。

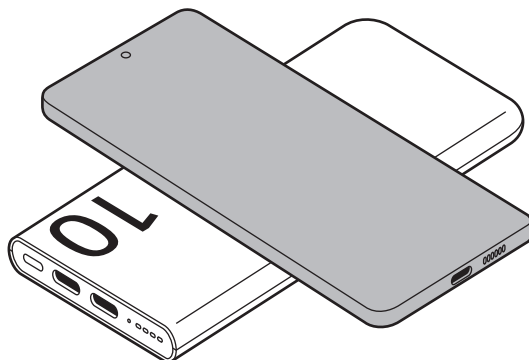

### 3 完全充电后，断开设备与产品的连接。

#### **无线充电注意事项**

如果不遵守注意事项，设备可能会无法正常充电，或是会发生过热现象，或是手机和卡片可能会损坏。



- 如果手机和手机保护盖之间放有信用卡或射频识别 (RFID) 卡 (如交通卡或钥匙卡)，请勿将手机放置在产品上。
- 如果手机和产品之间存在金属物体和磁铁等导电材料，请勿将手机放置在产品上。
-  • 如果产品进入无线充电待机模式后 1 分钟内未开始无线充电，无线充电待机模式会结束。
- 如果在网络信号较弱的区域使用本产品，可能无法接收网络信号。

# 使用注意事项

## 产品使用注意事项

使用本产品前，请阅读本指南，以确保安全正确使用本产品。

### 指示图标

-  **警告：**可能伤及自己或他人的情况
-  **注意：**可能损坏您的产品或其他设备的情况
-  **通知：**注释、使用提示或附加信息

## 包装内容和配件说明

检查产品包装盒中是否有以下物品：

- 产品
- USB 数据线
- 使用说明书



- 产品随附的物品和可用配件可能会因所在地区或运营商而异。
- 随附的物品专为本产品设计，可能与其他设备并不兼容。
- 外观和规格如有变更，恕不另行通知。
- 您可以从三星网站购买其他配件。购买前请确保它们与本产品兼容。
- 请使用经过三星许可的配件。使用未经许可的配件可能导致性能问题和故障，此情形不在包修范围内。
- 是否提供所有配件完全取决于制造公司。有关可用配件的更多信息，请参阅三星网站。

# 通知

## 产品中有害物质的名称及其含量

部件名称	有害物质					
	铅 (Pb)	汞 (Hg)	镉 (Cd)	六价铬 (Cr <sup>6+</sup> )	多溴联苯 (PBB)	多溴二苯醚 (PBDE)
印刷电路板组件	X	○	○	○	○	○
塑料	○	○	○	○	○	○
电池	○	○	○	○	○	○
附件	○	○	○	○	○	○

本表格依据 SJ/T 11364 的规定编制。

○: 表示该有害物质在该部件所有均质材料中的含量均在 GB/T 26572 规定的限量要求以下。

X: 表示该有害物质至少在该部件某一均质材料中的含量超出 GB/T 26572 规定的限量要求。

本表格提供的信息是基于供应商提供的数据及三星公司的检测结果。在当前技术水平下，所有有害物质的使用控制到了最底线。三星公司会继续努力通过改进技术来减少这些物质的使用。



本产品的“环保使用期限”为 5 年，其标识如左图所示。电池等可更换部件的环保使用期限可能与产品的环保使用期限不同。只有在本手册所述的正常情况下使用本产品时，“环保使用期限”才有效。

## 版权

版权 © 2024 Samsung Electronics Co., Ltd.

本指南受国际版权法保护。

不得以任何形式或方式 (电子或机械) 复制、分发、转译或传播本指南中的任何内容，包括影印、录制或存储在任何信息存储器和检索系统中。

## 商标

- SAMSUNG 和 SAMSUNG 徽标是 Samsung Electronics Co., Ltd. 的注册商标。
- 其他所有商标和版权的所有权归各自所有者所有。

# 開始使用

## 裝置部位圖

### ▶ EB-P4520 :

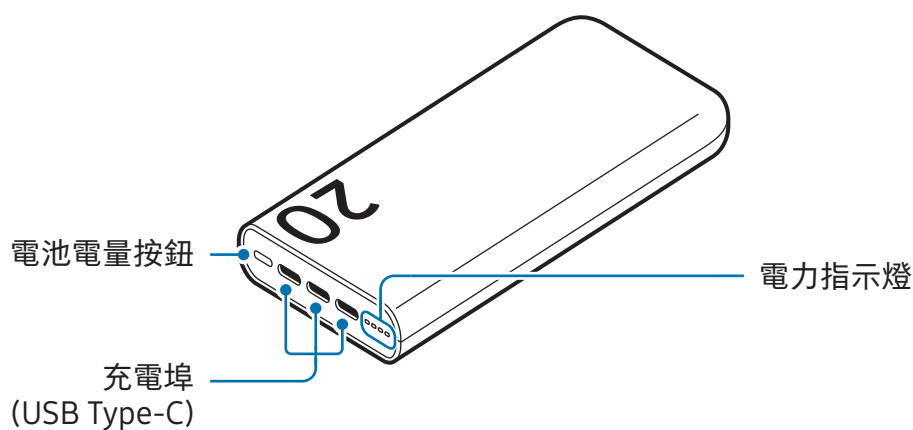

### ▶ EB-U2510 :

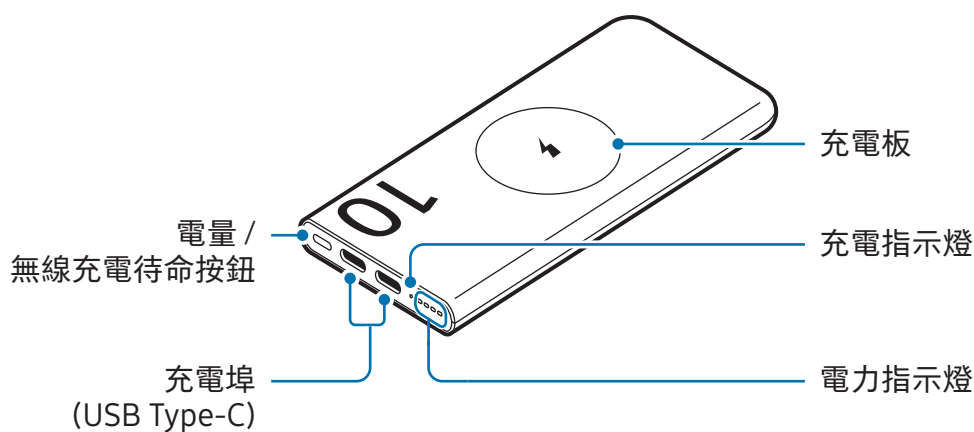



## 為電池充電

第一次使用本產品前或長時間未使用本產品後，請先為電池充電。

1 請將本產品連接至充電器。

充電器正確連接本產品時，電力指示燈隨即會開啟並閃爍。

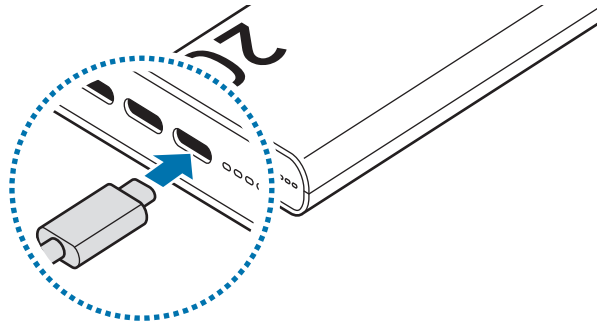

2 本產品完全充電後，請將本產品與充電器中斷連接。

## 電池充電提示與預防措施

- ⚠ 僅限使用專為本產品設計並經過三星認可的充電器和傳輸線。不相容的充電器和傳輸線可能引起嚴重事故或造成本產品損壞。
- ⚠
  - 未正確連接充電器可能造成本產品嚴重損壞。不當使用造成之損壞不在保固範圍。
  - 僅限使用本產品隨附的 USB Type-C 傳輸線。若使用 Micro USB 傳輸線可能導致本產品損壞。
  - 如在充電埠進水的情況下為本產品充電，則本產品可能受損。請等待充電埠徹底風乾再為本產品充電。



- 您可以使用充電器 (另售) 為本產品充電。
- 本產品有多個充電埠，您可以使用任一連接埠來為本產品及其他裝置充電。
- 使用充電器時，建議選用核可的充電器，以確保充電效能。
- 使用如電腦一類的其他電源而不使用充電器，可能因為電流較低而導致充電速度較慢。
- 充電時可使用本產品，但可能會延長電池充飽所需的時間。
- 充電時，本產品可能升溫。此為正常現象，不影響本產品之使用壽命或效能。若電池達到異常高溫，充電器可能停止充電。
- 實際容量 (Wh) 是依據電池輸出電流與電壓而測得。視輸出功率條件、連接裝置的電路配置以及作業環境而定，可能與本產品上顯示的容量 (Wh) 有所不同。
- 若本產品未能正常充電，請將本產品及充電器攜至三星服務中心或授權服務中心。

## 檢查剩餘電池電量

電力指示燈可供您掌握剩餘電量資訊。

按下電池電量按鈕或電量/無線充電待命按鈕即可查看剩餘電量。視剩餘電量而定，電力指示燈將開啟然後再關閉。

剩餘電池電量	電力指示燈
70–100%	• 四顆電力指示燈開啟
40–70%	• 三顆電力指示燈開啟
20–40%	• 兩顆電力指示燈開啟
5–20%	• 一顆電力指示燈開啟
0–5%	• 一顆電力指示燈開始閃爍

-  若電力指示燈無法正常運作或辨識錯誤，請先中斷連接充電器再重新連接。
- 根據連接本產品的裝置而異，電力指示燈的運作方式可能會有所不同。

## 查看無線充電狀態 (EB-U2510)

根據電力指示燈顏色來查看無線充電狀態。

顏色	狀態
持續亮紅光	• 無線充電
持續亮綠光	• 無線充電完成
閃紅燈 → 綠燈 → 黃燈 (一次)	• 無線充電待命模式

-  若充電指示燈無法正常運作或辨識錯誤，請先將欲充電的裝置與本產品中斷連接，然後重新放到本產品上。
- 根據欲充電的裝置而異，充電指示燈的運作方式可能會有所不同。

# 產品使用說明

## 充電裝置

### 有線充電

- 1 將 USB 傳輸線的其中一端連接到本產品的充電埠。然後，請將 USB 傳輸線的另一端插入行動裝置的多功能插孔。

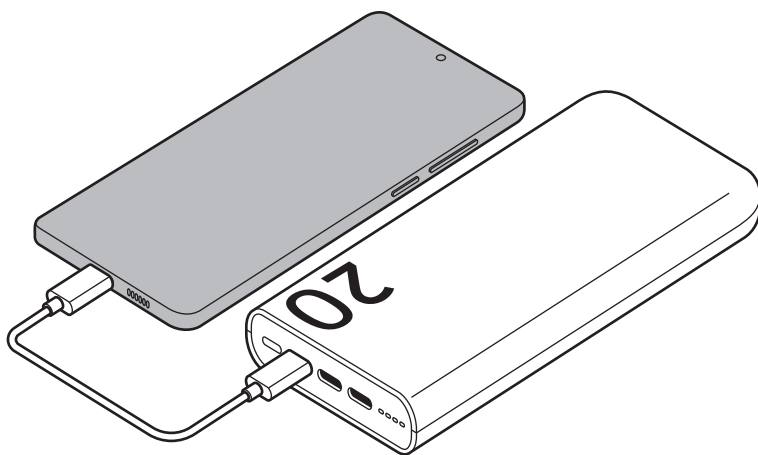

- 2 當行動裝置電力完全充飽時，請中斷連接本產品和行動裝置的 USB 傳輸線。

- 如充電器的多功能插孔和欲充電的裝置屬 micro USB 類型，請使用另售的 USB 連接器。
- 充電時間可能會隨充電情況而改變。
- 若要開始閃電快充，請將支援快速充電的裝置與本產品連接。
- 若連接至本產品的裝置無法充電，請拔除本產品的 USB 傳輸線再重新連接。
- 本產品為額外的外接電池。某些裝置的電量可能無法完全充飽。
- 若本產品暴露於極高、極低溫中或者發生錯誤，則電力指示燈將開始閃爍。請中斷裝置與本產品的連線，然後再重新連接。

## 無線充電 (EB-U2510)

本產品內建無線充電線圈。可為支援無線充電功能的裝置充電。

若嘗試充電的裝置具備螢幕，則預估充電時間將顯示於裝置螢幕上。預估與實際剩餘充電時間可能會根據充電環境而異。實際充電時間可能會隨充電情況而改變。

### 1 按下電量 / 無線充電待命按鈕。

本產品隨即會進入無線充電待命模式。

### 2 請將欲充電的裝置放在本產品上，並將裝置的無線充電線圈對齊本產品充電板中央處。針對特定裝置配件或保護殼，無線充電可能無法順暢運作。如欲享有穩定的無線充電品質，建議將要充電的保護殼或配件從裝置上取下。

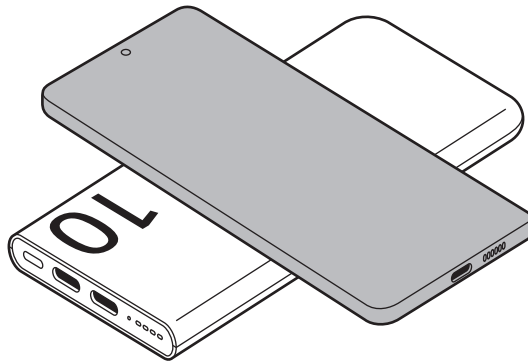

3 完全充電後，即可將裝置從本產品上拿開。

 **無線充電注意事項**

如未遵循注意事項，則裝置可能無法正確充電或可能會有溫度過高的情形發生，或手機與卡片可能受損。

- 如手機背面與手機保護殼之間放有信用卡或具有無線射頻識別系統 (RFID) 的卡片 (如交通卡或門卡)，則請勿將手機放在本產品上。
- 手機與本產品間放有金屬物件與磁片等導電材料時，則請勿將手機放在本產品上。



- 本產品進入無線充電待命模式後，如約 1 分鐘內未啟動無線充電，則系統將自動結束無線充電待命模式。
- 若您在網路訊號不佳的區域使用本產品，可能會失去網路收訊。



# 使用注意事項

## 產品使用注意事項

使用產品之前，請先閱讀本指南，以確保安全和妥善使用。

- 影像可能與實際產品的外觀不同。內容如有變更，恕不另行通知。

### 說明圖示

-  警告：可能造成使用者或他人傷害之情況
-  小心：可能造成本產品或其他設備損壞之情況
-  注意：註解、使用訣竅或補充資訊

## 包裝內容物與配件備註

檢查產品包裝盒內是否有下列物品：

- 產品
- USB 傳輸線
- 快速入門指南



- 視所在地區或電信業者而定，產品隨附項目和可用配件可能會有所差異。
- 隨附物件是專為本產品設計，可能與其他裝置不相容。
- 外觀及規格如有變更，恕不另行通知。
- 可以自三星網站購買其他配件。購買前請先確認配件與本產品相容。
- 請使用三星核可的配件。使用未經核可的配件可能造成效能問題及不在保固範圍內之故障。
- 所有配件之供貨完全視製造商之情況而定。若需更多關於配件購買之訊息，請參考三星網站。



# 注意事項

## 電磁波警語：

- 取得審驗證明之低功率射頻器材，非經核准，公司、商號或使用者均不得擅自變更頻率、加大功率或變更原設計之特性及功能。
- 低功率射頻器材之使用不得影響飛航安全及干擾合法通信；經發現有干擾現象時，應立即停用，並改善至無干擾時方得繼續使用。
- 前述合法通信，指依電信管理法規定作業之無線電通信。低功率射頻器材須忍受合法通信或工業、科學及醫療用電波輻射性電機設備之干擾。
- 應避免影響附近雷達系統之操作。
- 高增益指向性天線只得應用於固定式點對點系統。



廢電池請回收

## 版權

Copyright © 2024 Samsung Electronics Co., Ltd.

本指南受國際版權法保護。

不得以任何形式或方式（電子或機械）複製、分發、轉譯或傳播本指南中的任何內容，包括影印、錄製或儲存在任何儲存裝置和檢索系統中。

## 商標

- SAMSUNG 和 SAMSUNG 標誌是 Samsung Electronics Co., Ltd. 的註冊商標。
- 其他所有商標和版權的所有權歸各自所有人所有。

# はじめに

## 本製品の各部名称

### ▶ EB-P4520 :

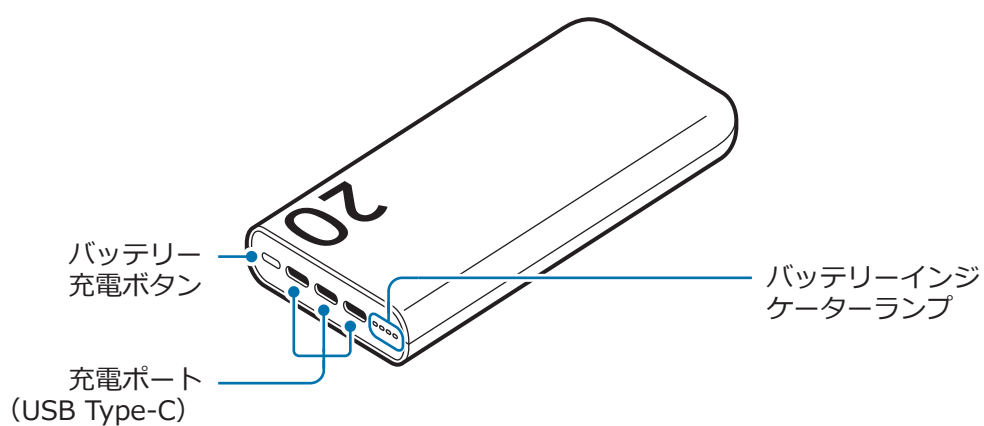

### ▶ EB-U2510 :

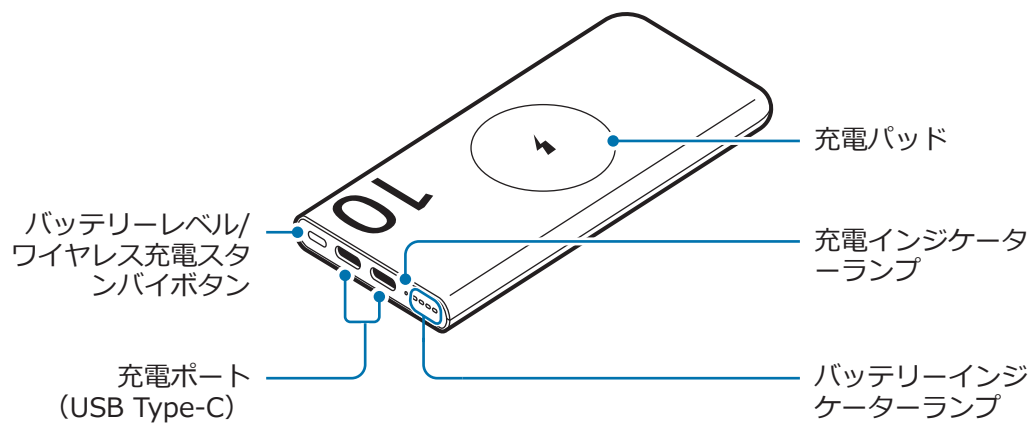

## 充電する

初めて本製品を使用する際、または長時間使用していなかったときは、充電してからご使用ください。

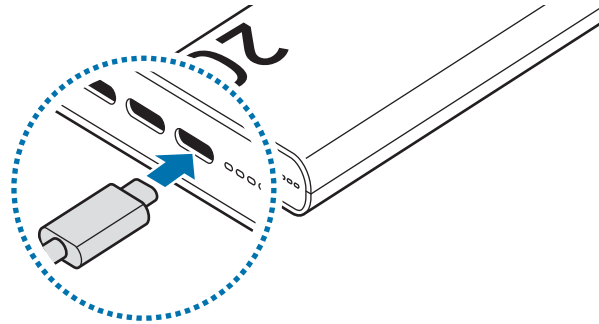

### 1 本製品を充電器に接続します。

充電器が正しく本製品に接続されると、バッテリーインジケータランプが点灯し、点滅します。



### 2 本製品が完全に充電されたら、本製品を充電器から外します。

## 充電のヒントと注意事項

-  製品にはSamsung純正品の充電器とケーブルのみを使用してください。認定品以外の充電器とケーブルの使用により、重傷を負ったり、製品に重大な損害が生じたりする恐れがあります。
- 
  - 充電器の接続が正しくないと、本製品に重大な損傷を与える恐れがあります。誤った使用により、損傷した場合、保証の対象外になります。
  - 本製品の同梱品USB Type-Cケーブルのみを使用してください。Micro USBケーブルをお使いになると、本製品が損傷する可能性があります。
  - 充電ポートが濡れている状態で本製品を充電すると、本製品が破損することがあります。本製品を充電する前に、充電ポートを完全に乾かしてください。



- 充電器（別売り）を使用して本製品を充電することもできます。
- 本製品には複数の充電ポートがあり、必要な方のポートを使用して本製品やその他のデバイスを充電できます。
- 充電器を使用するときは、充電性能が保証された、指定の充電器を使用することを推奨します。
- コンピュータなど、充電器以外の電源を使用すると、電流が低下するために充電速度が遅くなる場合があります。
- 本製品は充電中に使用できますが、完全に充電するまでに長く時間がかかる可能性があります。
- 充電中、本製品は熱を持つことがあります。これは正常であり、本製品の寿命や性能に影響するものではありません。バッテリーが通常より熱くなった場合、充電器は充電を停止する場合があります。
- 実際の容量（Wh）は、バッテリーの出力電流と電圧に基づき測定されます。本製品に示される容量（Wh）は、出力の状態、接続された機器の回路構成、および動作環境により異なる場合があります。
- 本製品が正常に充電しない場合は、Samsungカスタマーサポートセンターまでお問い合わせください。

## バッテリー残量の確認

バッテリーインジケータで、バッテリー残量が表示されます。

バッテリー充電ボタンまたはバッテリーレベル/ワイヤレス充電スタンバイボタンを押して、バッテリー残量を確認してください。バッテリー残量に応じて、バッテリーインジケータランプが点灯してから消灯します。

バッテリー残量	バッテリーインジケータランプ
70～100%	• 4個のバッテリーインジケータが点灯
40～70%	• 3個のバッテリーインジケータが点灯
20～40%	• 2個のバッテリーインジケータが点灯
5～20%	• 1個のバッテリーインジケータが点灯
0～5%	• 1個のバッテリーインジケータが点滅

-  • バッテリーインジケータランプが正常に動作しない場合や正しく認識されない場合は、充電器を外して再度接続してください。
- バッテリーインジケータは、本製品に接続されたデバイスによって異なる動作をすることがあります。

## ワイヤレス充電状況を確認する (EB-U2510)

ワイヤレス充電状況は、本製品のインジケータランプの色で判断してください。

色	状況
赤色の点灯	• ワイヤレス充電
緑色の点灯	• ワイヤレス充電完了
赤色の点滅 → 緑色 → 黄色 (1回)	• ワイヤレス充電スタンバイモード

-  • 充電インジケータランプが正常に動作しない場合や正しく認識されない場合は、充電したいデバイスを本製品から外して、再度接続してください。
- 充電インジケータランプは、充電するデバイスによって異なる動作をすることがあります。

# 本製品の使用

## デバイスの充電

### 有線充電

- 1 USBケーブルの片方の端部を、本製品の充電ポートに差し込みます。次に、USBケーブルのもう片方を、デバイスのUSB接続端子に差し込みます。

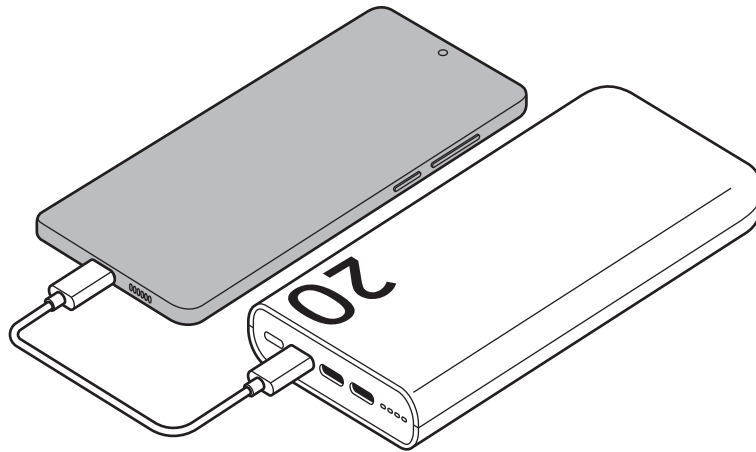

- 2 デバイスが完全に充電されたら、本製品とデバイスからUSBケーブルを外します。

- ☑ 充電器と充電するデバイスの外部接続端子がmicro USBタイプの場合は、別売のUSB端子をご利用ください。
- 充電時間は、充電環境により異なります。
- 急速充電を開始するには、急速充電をサポートしているデバイスを本製品に接続します。
- 本製品に接続されているデバイスが充電されていない場合は、本製品からUSBを外し、再度接続します。
- 本製品は、補助的な外部バッテリーです。一部のデバイスは、完全に充電されない可能性があります。
- 本製品が極端な高温または低温にさらされたり、エラーが発生したりすると、バッテリーインジケータランプが点滅します。本製品からデバイスを外し、再度接続します。

## ワイヤレス充電（EB-U2510）

本製品にはワイヤレス充電コイルが内蔵されています。ワイヤレス充電に対応しているデバイスを充電することができます。

充電するデバイスに画面がある場合は、充電完了までの予想時間がデバイスの画面に表示されます。充電予想時間は、充電環境によって実際の時間とは異なる場合があります。実際の充電時間は、充電環境により異なります。

- 1 バッテリーレベル/ワイヤレス充電スタンバイボタンを押します。  
ワイヤレス充電スタンバイモードになります。
- 2 充電したいデバイスのワイヤレス充電コイルを本製品の充電パッドの中心に合わせて置きます。デバイスにアクセサリやカバーを付けている場合は、ワイヤレス充電がうまく機能しない場合があります。安定したワイヤレス充電のために、充電したいデバイスからアクセサリやカバーを外すことを推奨します。

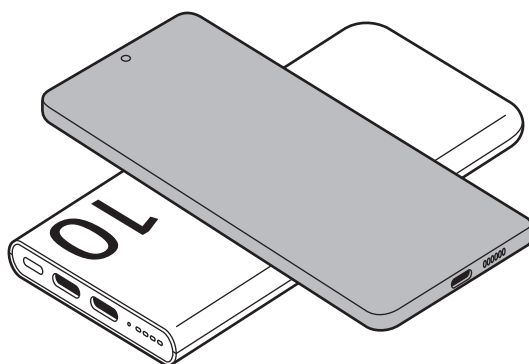



### 3 充電が終わったら、本製品からデバイスを外します。

#### **ワイヤレス充電に関する注意事項**

注意事項を守らない場合、携帯機器が正しく充電されなかったり過熱して破損する恐れがあります。カードの記録が消えたり壊れたりすることもあります。

- クレジットカードまたはRFID（radio-frequency identification、無線自動識別）カード（交通カード、キーカードなど）を携帯電話のカバー背面に入れたまま本製品に置いて充電しないでください。
  - 金属物、磁石などの導電体が携帯電話と本製品の間に入れたまま充電しないでください。
-  • ワイヤレス充電スタンバイモードになってから約1分以内にワイヤレス充電が開始されない場合、ワイヤレス充電スタンバイモードは終了します。
- ネットワーク信号が弱い場所で本製品を使用する場合、ネットワークを受信できないことがあります。



# 使用上の注意

## 本製品を使用する際の注意事項

安全かつ適切にご使用いただくため、本製品を使用する際に本ガイドをよくお読みください。

- マニュアル上の画像は、実際の外観と異なる場合があります。本内容は事前の通知なく変更されることがあります。

### アイコンの説明

-  **危険**：ご使用になる方、および他の人々に傷害を与える可能性がある内容を示します。
-  **警告**：本製品、およびその他の機器に損害を与える可能性がある内容を示します。
-  **注意**：注意文、ご使用上のヒント、および補足情報が記載されています。

## 同梱物と付属品の注意

箱に以下のものが入っていることを確認してください。

- 製品
  - USBケーブル
  - クイックスタートガイド
-  • 付属品および別売りのオプション品は、販売地域やサービス提供者により異なる場合があります。
- 付属品は本製品専用に設計されております。他の製品では使用できないことがあります。
  - 外観および仕様は、改良のため予告なく変更されることがあります。
  - 追加のアクセサリは、Samsungの公式ホームページで購入できます。購入前に本製品に対応していることを確認してください。
  - 当社認定のオプション品を使用してください。Samsung純正品以外のオプション品の使用は保証の対象外となります。
  - アクセサリの在庫状況は、製造元の製造状況によって異なります。アクセサリの在庫状況の詳細については、Samsungの公式ホームページをご覧ください。



**Li-ion 00**

本製品のリチウムイオンバッテリーはリサイクル可能な貴重な資源です。本製品が不要になった場合は一般のゴミと一緒に捨てないでください。火災、やけど、けがなどの原因となります。また、環境破壊の原因となります。不要となった本製品は、「Samsungカスタマーサポートセンター」までお問い合わせいただくか、回収を行っている市区町村の指示に従ってください。



## お問い合わせ先

**Samsungカスタマーサポートセンター**

[www.samsung.com/jp/support/](http://www.samsung.com/jp/support/)

0120-363-905

営業日 年中無休

## 著作権

Copyright © 2024 Samsung Electronics Co., Ltd.

本ガイドは、国際著作権法によって保護されています。

本ガイドの一部であっても、複製、記録、記録媒体および検索システムへの保存を含め、電子的または機械的に関わらず、いかなる形態または手段においても、複製、配布、翻訳、配信することは禁止されています。

## 商標

- SAMSUNGおよびSAMSUNGロゴは、Samsung Electronics Co., Ltd.の登録商標です。
- その他の商標および著作権は、各所有者に帰属します。

# Pour commencer

## Présentation du dispositif

### ► EB-P4520 :

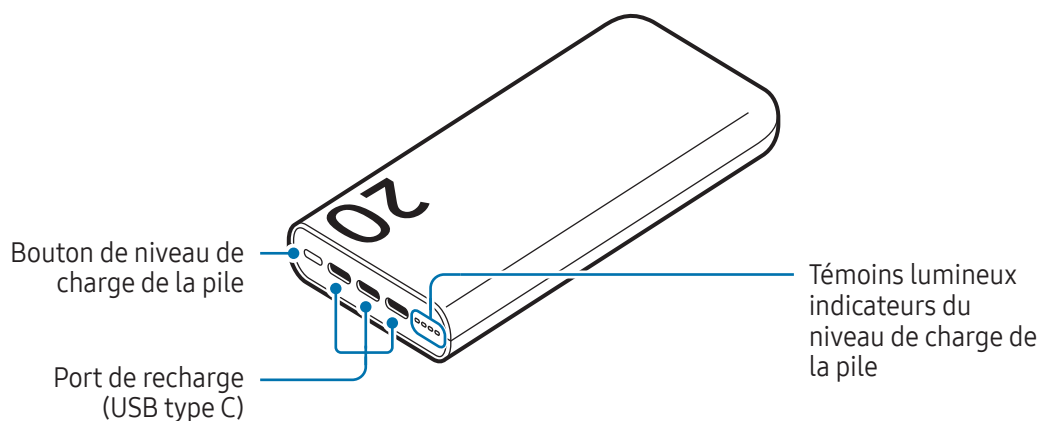

### ► EB-U2510 :

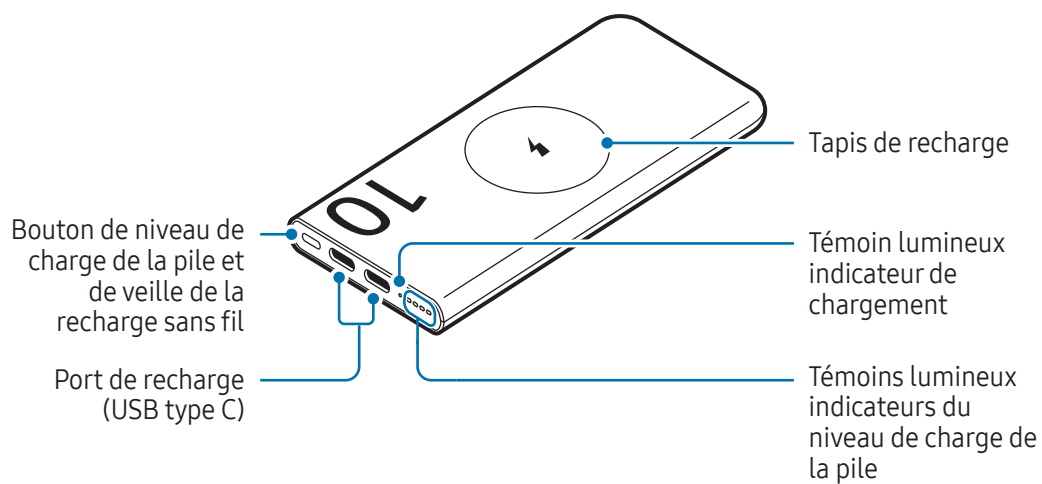

## Recharge de la pile

Chargez la pile avant d'utiliser le produit pour la première fois ou lorsque ce dernier n'a pas été utilisé pendant une longue période.

### 1 Branchez le produit à un chargeur.

Lorsque le chargeur est branché correctement au produit, le témoin lumineux indicateur du niveau de charge de la pile s'allume et clignote.

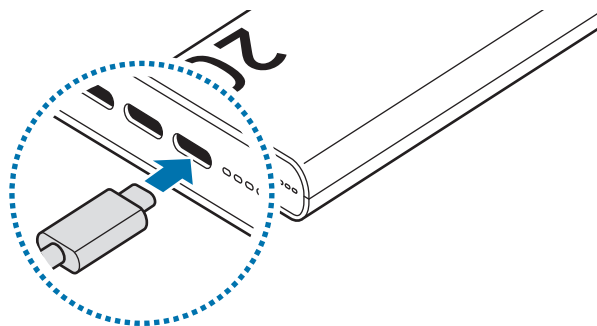

### 2 Une fois le produit complètement chargé, débranchez le produit du chargeur.

## Trucs et précautions pour la recharge de la pile



N'utilisez que les chargeurs et les câbles approuvés par Samsung et conçus spécifiquement pour votre produit. L'utilisation de chargeurs et de câbles incompatibles peut entraîner des blessures graves ou endommager votre appareil.



- Un branchement inadéquat du chargeur peut endommager gravement le produit. Tout dommage résultant d'une mauvaise utilisation n'est pas couvert par la garantie.
- Utilisez uniquement le câble USB type C fourni avec le produit. Le produit pourrait subir des dommages si vous utilisez un câble Micro USB.
- Si vous chargez le produit alors que le port de recharge est mouillé, cela pourrait endommager le produit. Séchez complètement le port de recharge avant de charger le produit.



- Vous pouvez utiliser un chargeur (vendu séparément) pour charger le produit.
- Le produit comporte plusieurs ports de recharge. Vous pouvez charger le produit et d'autres appareils avec le port dont vous avez besoin.
- Si vous utilisez un chargeur, il est recommandé d'utiliser un chargeur approuvé qui garantit la performance de la recharge.
- L'utilisation d'une source d'alimentation autre que le chargeur, comme un ordinateur, peut entraîner le ralentissement de la recharge en raison d'un plus faible courant électrique.
- Le produit peut être utilisé pendant la charge, mais cela peut augmenter le temps de recharge.
- Le produit peut chauffer pendant la charge. Cela est normal et n'aura aucune incidence sur la durée de vie ou la performance globale du produit. Si la pile devient plus chaude qu'à la normale, il est possible que le chargeur arrête de recharger.
- La capacité réelle (Wh) est mesurée selon la puissance et la tension du courant de sortie du bloc-piles. Elle peut différer de la capacité (Wh) indiquée sur le produit, selon les conditions de sortie du courant, la configuration des circuits de l'appareil connecté et les conditions d'utilisation.
- Si le produit ne se recharge pas correctement, apportez le produit et le chargeur à un centre de service de Samsung ou à un centre de service autorisé.

## Vérification du niveau de charge du bloc-piles

Les témoins lumineux indicateurs du niveau de charge de la pile vous informent de la charge restante de la pile.

Pour vérifier la charge restante de la pile, appuyez sur le bouton de niveau de charge de la pile ou sur le bouton de niveau de charge de la pile et de veille de la recharge sans fil. Selon la charge restante de la pile, le témoin lumineux indicateur du niveau de charge de la pile s'allume, puis s'éteint.

Charge restante du bloc-piles	Témoin lumineux indicateur du niveau de charge de la pile
70 à 100 %	<ul style="list-style-type: none"> <li>Quatre témoins lumineux indicateurs du niveau de charge de la pile allumés</li> </ul>
40 à 70 %	<ul style="list-style-type: none"> <li>Trois témoins lumineux indicateurs du niveau de charge de la pile allumés</li> </ul>
20 à 40 %	<ul style="list-style-type: none"> <li>Deux témoins lumineux indicateurs du niveau de charge de la pile allumés</li> </ul>
5 à 20 %	<ul style="list-style-type: none"> <li>Un témoin lumineux indicateur du niveau de charge de la pile allumé</li> </ul>
0 à 5 %	<ul style="list-style-type: none"> <li>Un témoin lumineux indicateur du niveau de charge de la pile clignotant</li> </ul>

- 
  - Si les témoins lumineux indicateurs du niveau de charge de la pile ne fonctionnent pas correctement ou sont mal reconnus, débranchez le chargeur et rebranchez-le.
  - Les témoins lumineux indicateurs du niveau de charge de la pile peuvent fonctionner différemment selon l'appareil connecté au produit.

## Vérification de l'état de la recharge sans fil (EB-U2510)

Pour vérifier l'état de la recharge sans fil, vérifiez la couleur du témoin lumineux.

Couleur	État
Rouge fixe	<ul style="list-style-type: none"> <li>Recharge sans fil</li> </ul>
En vert fixe	<ul style="list-style-type: none"> <li>Recharge sans fil terminée</li> </ul>
Rouge clignotant → vert → jaune (une fois)	<ul style="list-style-type: none"> <li>Mode de veille de la recharge sans fil</li> </ul>

- 
  - Si le témoin lumineux indicateur de chargement ne fonctionne pas correctement ou est mal reconnu, débranchez du produit l'appareil que vous souhaitez charger, puis rebranchez ce dernier sur le produit.
  - Le témoin lumineux indicateur de chargement peut fonctionner différemment selon l'appareil que vous souhaitez charger.



# Utilisation du produit

## Recharge d'appareils

### Recharge avec fil

- 1 Branchez une extrémité du câble USB au port de recharge du produit. Insérez ensuite l'autre extrémité du câble USB dans la prise multifonction de l'appareil mobile.

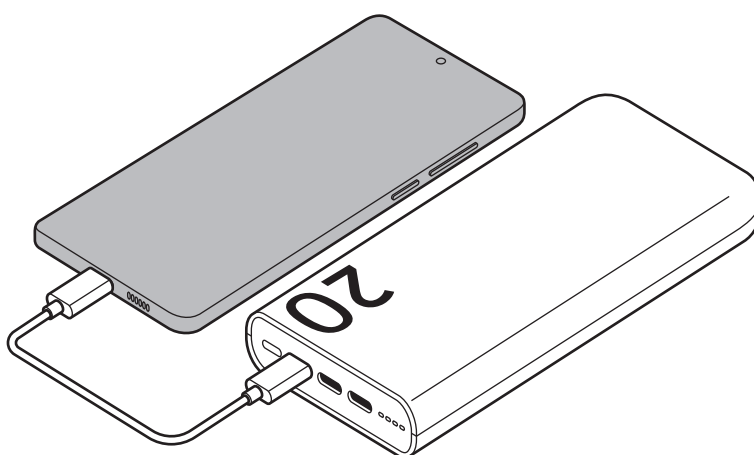

- 2 Une fois l'appareil mobile complètement chargé, débranchez le câble USB du produit et de l'appareil mobile.



- Si la prise multifonction du chargeur et de l'appareil que vous souhaitez charger est de type Micro USB, utilisez un connecteur USB vendu séparément.
- La durée de recharge peut varier en fonction des conditions de charge.
- Pour commencer la recharge rapide, branchez au produit un appareil prenant en charge la recharge rapide.
- Si l'appareil branché au produit ne se recharge pas, débranchez le câble USB du produit et rebranchez-le.
- Le produit est une pile auxiliaire externe. Il pourrait ne pas recharger complètement certains appareils.
- Si le produit est exposé à des températures extrêmement chaudes ou froides ou si un problème survient, les témoins lumineux indicateurs du niveau de charge de la pile clignotent. Débranchez l'appareil du produit et rebranchez-le.

## Recharge sans fil (EB-U2510)

Le produit est doté d'une bobine intégrée de recharge sans fil. Vous pouvez recharger des appareils qui prennent en charge la recharge sans fil.

Si l'appareil que vous tentez de charger comporte un écran, la durée de recharge estimée s'affiche à l'écran de l'appareil. La durée de recharge restante estimée peut différer de la durée de recharge réelle, selon l'environnement de recharge. La durée de recharge réelle peut varier en fonction des conditions de charge.

- 1 Appuyez sur le bouton de niveau de charge de la pile et de veille de la recharge sans fil.  
Le produit passe en mode de veille de la recharge sans fil.
- 2 Placez sur le produit l'appareil que vous souhaitez charger, en alignant la bobine de recharge sans fil de l'appareil avec le centre du tapis de recharge du produit. La recharge sans fil peut ne pas bien fonctionner avec certains accessoires ou certaines coques d'appareils. Pour une recharge sans fil stable, il est recommandé de retirer la coque ou l'accessoire de l'appareil que vous souhaitez charger.

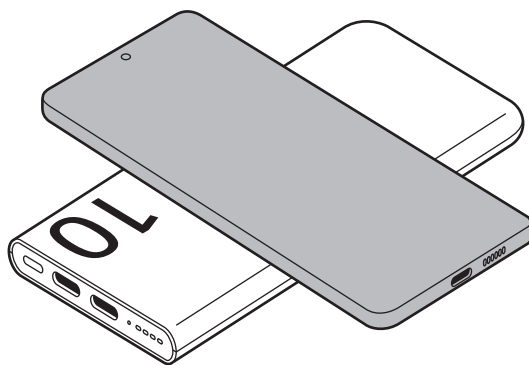

3 Lorsque le chargement est terminé, retirez l'appareil du produit.



#### **Précautions pour la recharge sans fil**

Si vous ne suivez pas ces précautions, l'appareil pourrait ne pas se recharger correctement ou pourrait surchauffer, ou le téléphone et les cartes pourraient subir des dommages.

- Ne placez pas le téléphone sur le produit si une carte de crédit ou une carte d'identification par radiofréquence (RFID) (comme une carte de transport ou une carte-clé) est placée entre l'arrière du téléphone et la coque du téléphone.
- Ne placez pas le téléphone sur le produit quand un matériau conducteur, comme un objet de métal ou un aimant, est placé entre le téléphone et le produit.



- Si la recharge sans fil ne commence pas environ 1 minute après l'activation du mode de veille de la recharge sans fil, ce mode prendra fin.
- Si vous utilisez le produit dans une zone où le signal réseau est faible, vous pourriez perdre la connexion au réseau.

# Consignes d'utilisation

## Précautions à prendre pour utiliser le produit

Veillez lire ce guide lorsque vous utilisez le produit afin de vous assurer d'en faire une utilisation sécuritaire et adéquate.

- Les images peuvent différer de l'aspect réel du produit. Le contenu pourrait faire l'objet de modifications sans préavis.

### Liste des icônes



**Avertissement** : situations où il y a risque de blessure pour vous ou pour les autres



**Attention** : situations pouvant endommager votre produit ou tout autre équipement



**Note** : remarques, astuces ou toute autre information complémentaire

## Remarques sur le contenu du coffret et les accessoires

Veillez vous assurer que la boîte contient les éléments suivants :

- Produit
- Câble USB
- Guide de démarrage rapide



- Les éléments fournis avec le produit et les accessoires disponibles peuvent varier en fonction de votre zone géographique ou de votre opérateur.
- Les articles fournis sont conçus uniquement pour ce produit et pourraient ne pas être compatibles avec d'autres appareils.
- L'apparence et les caractéristiques techniques pourraient changer sans préavis.
- Vous pouvez acheter des accessoires supplémentaires sur le site Web de Samsung. Assurez-vous qu'ils sont compatibles avec le produit avant de les acheter.
- Utilisez des accessoires approuvés par Samsung. L'utilisation d'accessoires non approuvés peut entraîner des problèmes de performance, ainsi que des dysfonctionnements non couverts par la garantie.
- La disponibilité de tous les accessoires peut varier puisqu'elle dépend entièrement des entreprises de fabrication. Pour en savoir davantage sur les accessoires offerts, visitez le site Web de Samsung.

## **Droits d'auteur**

Copyright © 2024 Samsung Electronics Co., Ltd.

Ce guide est protégé par les lois internationales sur le droit d'auteur.

Aucune partie de ce guide ne peut être reproduite, distribuée, traduite ou transmise sous quelque forme que ce soit, électronique ou mécanique, notamment par photocopie, enregistrement ou stockage dans tout système de stockage et de récupération d'information.

## **Marques de commerce**

- SAMSUNG et le logo SAMSUNG sont des marques déposées de Samsung Electronics Co., Ltd.
- Toutes les autres marques de commerce et tous les autres droits d'auteur sont la propriété de leurs titulaires respectifs.

# Primeiros Passos

## Visão geral do acessório

### ► EB-P4520:

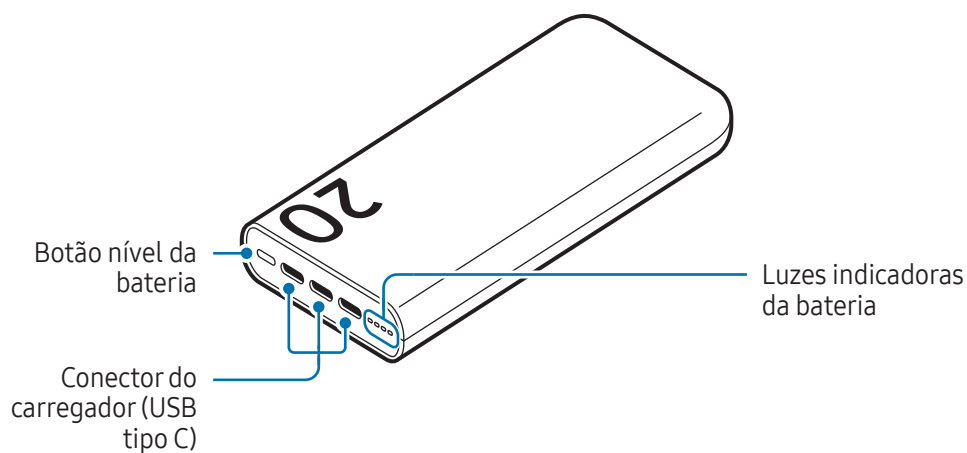

### ► EB-U2510:

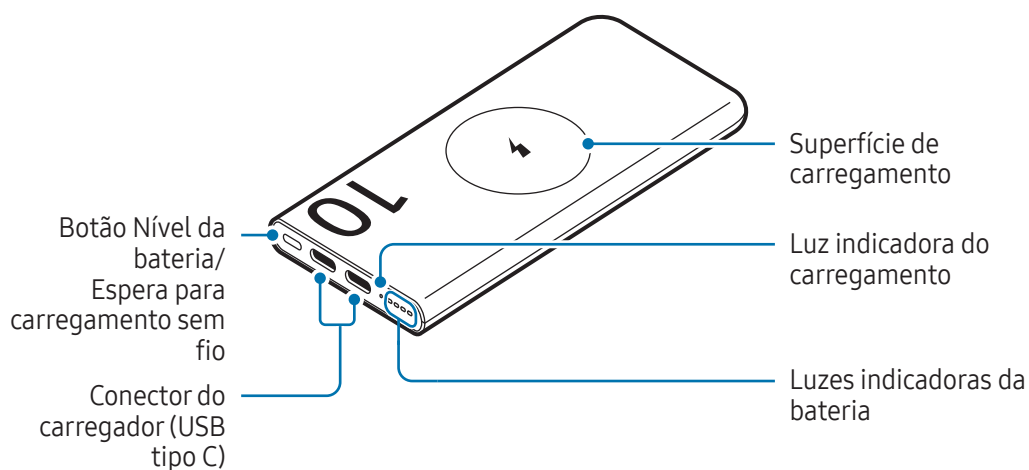

## Carregar a bateria

Carregue a bateria antes de usar o produto pela primeira vez ou quando ele não tiver sido utilizado por longos períodos.

- 1 Conecte o produto a um carregador.

Quando o carregador estiver conectado corretamente ao produto, as luzes indicadoras da bateria irão acender e piscar.

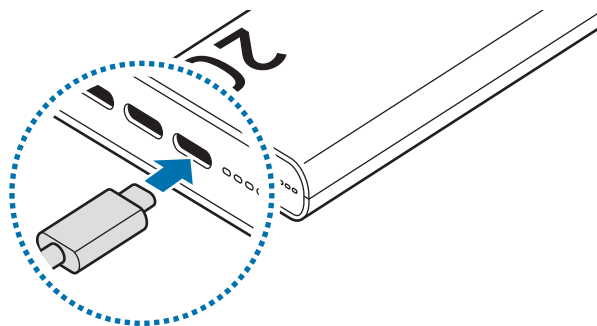

- 2 Quando o produto estiver totalmente carregado, desconecte-o do carregador.

## Sugestões e cuidados no carregamento da bateria

- ⚠ Use somente carregadores aprovados pela Samsung e cabos projetados especificamente para o seu produto. Carregadores e cabos incompatíveis podem causar ferimentos graves a pessoas ou danos ao produto.
- ⚠
  - Conectar incorretamente o carregador pode causar danos graves ao produto. Qualquer dano causado por mau uso não será coberto pela garantia.
  - Use apenas o cabo USB tipo C fornecido com o produto. Cabos Micro USB podem danificar o produto.
  - Carregar o produto com o conector do carregador molhado pode danificar o produto. Seque completamente o conector do carregador antes de carregar o produto.





- Você pode carregar o produto usando o carregador (vendido separadamente).
- O produto tem vários conectores para carregamento, e você pode carregá-lo, bem como outros dispositivos, usando qualquer um dos conectores.
- É recomendável usar um carregador devidamente aprovado que garanta o desempenho do carregamento.
- Usar outra fonte de energia que não o carregador, tal como um computador, pode reduzir a velocidade de carregamento devido a corrente elétrica mais baixa.
- É possível usar o produto durante o carregamento, mas pode demorar mais tempo para carregar totalmente a bateria.
- Enquanto carrega, o produto pode esquentar. Isso é normal e não deve afetar a vida útil nem o desempenho do produto. Se a bateria aquecer mais que o normal, o carregador poderá parar de carregar.
- A capacidade real (Wh) é medida baseando-se na corrente de saída e voltagem da bateria. Poderá ser diferente da capacidade (Wh) indicada no produto, dependendo da condição de saída da energia, da configuração do circuito do dispositivo conectado e do ambiente de operação.
- Se o carregamento não estiver funcionando corretamente, leve o produto e o carregador a um Centro de Serviço Samsung ou a uma assistência técnica autorizada.

## Verificar a energia restante da bateria

As luzes indicadoras da bateria avisam sobre a energia restante.

Verifique a energia restante da bateria pressionando o botão Nível da bateria ou o botão Nível da bateria/ Espera para carregamento sem fio. Dependendo da energia restante da bateria, as luzes indicadoras irão acender e depois apagar.

Energia restante da bateria	Luz indicadora de bateria
70 – 100%	• Quatro luzes indicadoras da bateria acesas
40 – 70%	• Três luzes indicadoras da bateria acesas
20 – 40%	• Duas luzes indicadoras da bateria acesas
5 – 20%	• Uma luz indicadora da bateria acesa
0 – 5%	• Uma luz indicadora da bateria piscando

- Se as luzes indicadoras da bateria não operarem adequadamente ou forem reconhecidas de forma incorreta, desconecte o carregador e conecte-o novamente.
- As luzes indicadoras da bateria poderão funcionar de forma diferente dependendo do dispositivo conectado ao produto.

## Verificar o status do carregamento sem fio (EB-U2510)

Verifique o status do carregamento sem fio do produto observando a cor da luz indicadora.

Cor	Status
Continuamente em vermelho	• Carregamento sem fio
Verde contínuo	• Carregamento sem fio concluído
Vermelho piscando → verde → amarelo (uma vez)	• Modo de espera do carregamento sem fio

- Se a luz indicadora do carregamento não funcionar adequadamente ou constatar-se incorreta, desconecte do produto o dispositivo que você quer carregar e coloque-o sobre o produto novamente.
- A luz indicadora do carregamento poderá funcionar de forma diferente dependendo do dispositivo que você quer carregar.

# Como usar o produto

## Carregar dispositivos

### Carregamento por cabo

- 1 Conecte uma das extremidades do cabo USB no conector do carregador do produto. Depois, conecte a outra extremidade do cabo USB no conector multifuncional do aparelho móvel.

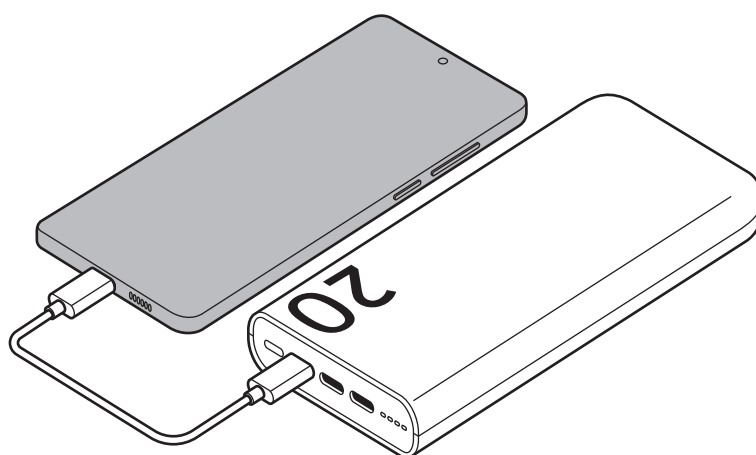

- 2 Quando o aparelho móvel estiver totalmente carregado, retire o cabo USB do produto e do aparelho móvel.



- Se o conector multifuncional do carregador e do dispositivo que você deseja carregar for do tipo micro USB, use um conector USB vendido separadamente.
- O tempo de carregamento poderá variar dependendo das condições de carregamento.
- Para iniciar o carregamento rápido, conecte ao produto um dispositivo compatível com essa função.
- Se o dispositivo conectado ao produto não estiver carregando, desconecte o USB do produto e reconecte-o.
- O produto é uma bateria externa auxiliar. Poderá não carregar totalmente alguns dispositivos.
- Se o produto for exposto a temperaturas extremamente frias ou quentes ou se ocorrer algum problema, as luzes indicadoras da bateria irão piscar. Desconecte o dispositivo do produto e volte a conectá-lo.

## Carregamento sem fio (EB-U2510)

O produto tem uma bobina carregadora sem fio embutida. Você pode carregar dispositivos compatíveis com o carregamento sem fio.

Se o dispositivo que você está tentando carregar tiver uma tela, o tempo de carregamento estimado irá aparecer na tela do dispositivo. O tempo restante de carregamento estimado poderá ser diferente do tempo real dependendo do ambiente de carregamento. O tempo de carregamento real poderá variar dependendo das condições de carregamento.

- 1 Pressione o botão Nível da bateria/Espera para carregamento sem fio.  
O produto entrará no modo de espera para carregamento sem fio.
- 2 Posicione o dispositivo que você quer carregar sobre o produto, alinhando a bobina carregadora sem fio do dispositivo com o centro da superfície de carregamento do produto. O carregamento sem fio pode não funcionar perfeitamente com certos acessórios ou capas de dispositivos. Para um carregamento sem fio estável, é recomendado retirar a capa ou o acessório do dispositivo que você quer carregar.

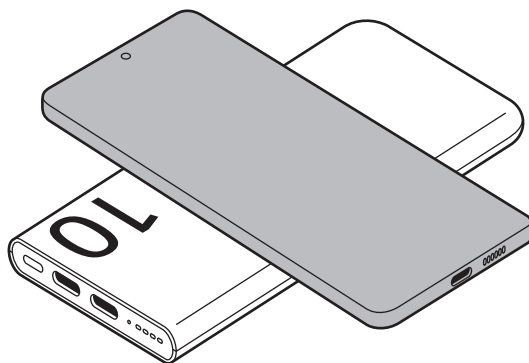

3 Depois de totalmente carregado, separe o dispositivo do produto.



#### **Precauções para o carregamento sem fio**

Se você não tomar as precauções, o dispositivo poderá não carregar corretamente ou poderá sofrer superaquecimento, assim como o telefone e os cartões poderão ser danificados.

- Não coloque o telefone sobre o produto junto com um cartão de crédito ou cartão de identificação por radiofrequências (RFID), como um cartão de transporte ou crachá, entre a parte de trás do telefone e a capa.
- Não coloque o telefone sobre o produto quando materiais condutores, como objetos metálicos e ímãs, estiverem entre o telefone e o produto.



- Se o carregamento sem fio não iniciar em aproximadamente 1 minuto após o produto entrar no modo de espera para carregamento sem fio, o modo de espera para carregamento sem fio será encerrado.
- Se usar o produto em áreas onde o sinal de rede é fraco, você poderá não ter recepção de rede.

# Avisos de uso

## Precauções antes de usar o produto

Leia este guia ao utilizar o produto para garantir o uso adequado e seguro.

- As imagens podem variar de acordo com o produto. O conteúdo está sujeito a alterações sem qualquer aviso prévio.

### Ícones de instrução



**Aviso:** situações que podem causar ferimentos em você ou em terceiros.



**Cuidado:** situações que podem danificar o seu produto ou outro equipamento.



**Nota:** notas, dicas de uso ou informações adicionais.

## Observações sobre os acessórios e o conteúdo da embalagem

Verifique se na caixa do produto encontram-se os itens a seguir:

- Produto
- Cabo USB
- Guia rápido



- Os itens fornecidos e todos os acessórios disponíveis podem variar dependendo de seu país e operadora.
- Os itens fornecidos são destinados apenas para este produto e podem não ser compatíveis com outros dispositivos.
- Imagens e especificações estão sujeitas a alterações sem aviso prévio.
- Você pode comprar acessórios adicionais no site da Samsung. Verifique se eles são compatíveis com o produto antes de comprar.
- Use acessórios aprovados pela Samsung. O uso de acessórios não aprovados pode causar problemas de desempenho e mau funcionamento que não são cobertos pela garantia.
- A disponibilidade de todos os acessórios está sujeita a alteração dependendo integralmente das empresas fabricantes. Para mais informações sobre os acessórios disponíveis, consulte o site da Samsung.

## **Direitos autorais**

Direitos autorais © 2024 Samsung Electronics Co., Ltd.

Este guia está protegido por leis internacionais de direitos autorais.

Nenhuma parte deste guia pode ser reproduzida, distribuída, traduzida ou transmitida por qualquer forma ou por qualquer meio, eletrônico ou impresso, incluindo fotocópia, gravação ou armazenamento em qualquer sistema de armazenagem e recuperação de informações.

## **Marcas registradas**

- SAMSUNG e o logotipo SAMSUNG são marcas registradas da Samsung Electronics Co., Ltd.
- Todas as outras marcas registradas e direitos autorais são de propriedade de seus respectivos proprietários.



# 시작하기

## 각 부분의 이름

### ▶ EB-P4520:

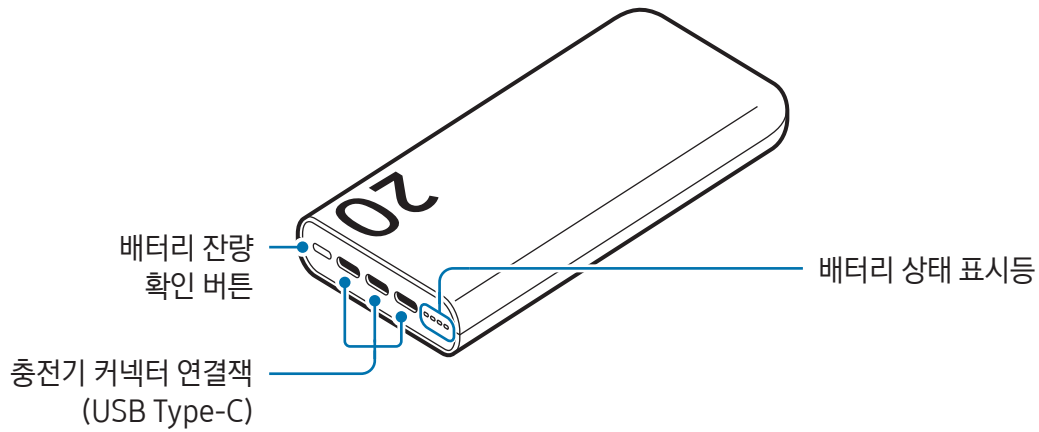

### ▶ EB-U2510:

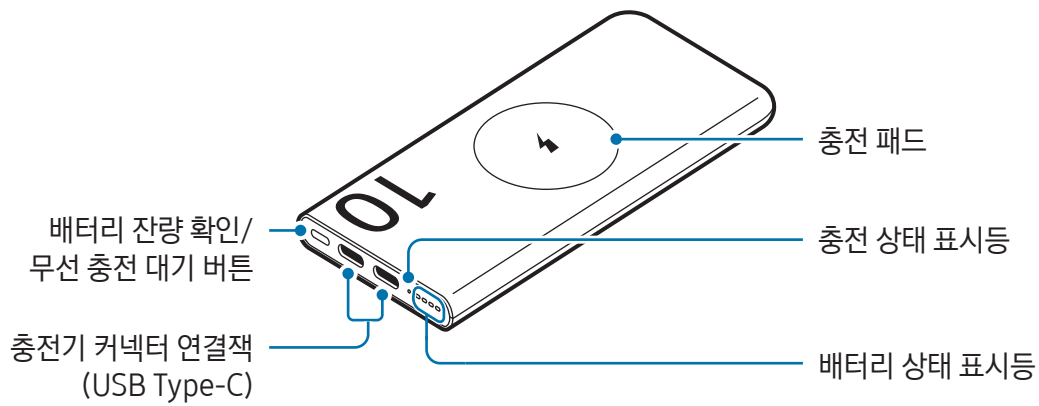

제품의 규격에 대한 내용은 삼성전자 대표 사이트에 접속하여 관련 페이지를 참조하세요.

## 배터리 충전하기

제품을 구입한 후 처음 사용하거나 장시간 방치한 후 사용할 경우에는 배터리를 충분히 충전하여 사용하세요.

### 1 제품과 충전기를 연결하세요.

올바르게 연결되면 제품의 배터리 상태 표시등이 켜진 후 깜박입니다.

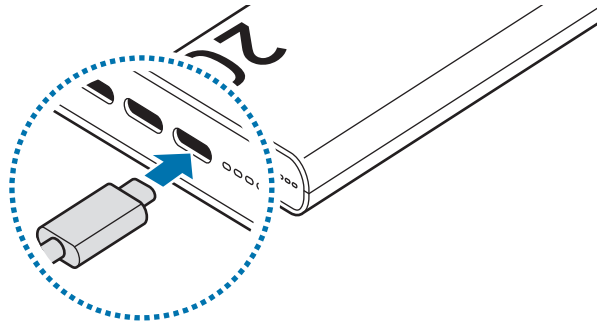

### 2 충전이 끝나면 제품과 충전기를 분리하세요.

## 배터리 충전 시 알아두기

- ⚠ 삼성전자에서 승인한 이 제품 전용 충전기 및 케이블을 사용하세요. 그렇지 않을 경우 사용자가 부상을 입거나 제품이 고장 날 수 있습니다.
- ⚠ 충전기를 잘못 연결하면 제품이 고장 날 수 있습니다. 잘못된 사용 방법으로 인한 피해는 보증 서비스가 적용되지 않습니다.
- 반드시 본 제품과 함께 제공되는 USB Type-C 케이블을 사용하세요. Micro USB 케이블을 꽂을 경우 제품이 손상될 수 있습니다.
- 충전기 커넥터 연결잭이 젖은 상태에서 충전할 경우 제품이 손상될 수 있습니다. 완전히 건조시킨 후 충전하세요.



- 별매품인 충전기로 충전할 수 있습니다.
- 제품에는 여러 개의 충전기 커넥터 연결잭이 있으며, 어떤 연결잭을 사용하더라도 제품 및 다른 기기를 충전할 수 있습니다.
- 충전기 사용 시에는 충전 성능을 보증하는 정품 충전기 사용을 권장합니다.
- 충전 중 제품의 외부 표면에 인체가 닿을 경우, 미세한 진동 또는 미세한 따가움을 느낄 수 있으나, 이는 제품의 외부 표면의 특수 코팅으로 인한 것으로 인체에는 무해합니다.
- 제품을 USB 케이블로 컴퓨터 등과 연결하여 충전할 때는 낮은 전류로 인해 충전 속도가 느려질 수 있습니다.
- 충전 중에도 제품을 사용할 수 있으나, 배터리 충전 시간이 길어질 수 있습니다.
- 충전 중에는 제품과 충전기가 뜨거워질 수 있습니다. 이는 정상적인 현상으로, 제품의 수명이나 기능에는 영향을 미치지 않습니다. 배터리의 온도가 일정 수준 이상 높아지면 안전을 위해 충전이 중지될 수 있습니다.
- 실제 사용 가능 용량(Wh)은 출력(OUTPUT) 전류와 전압으로 측정된 용량이며, 제품에 표시된 정격 용량(Wh) 대비 출력 조건, 사용하는 기기의 회로 구성, 사용 환경에 따라 다를 수 있습니다.
- 제품이 제대로 충전되지 않으면 제품과 USB 케이블을 가지고 가까운 삼성전자 서비스 센터를 방문하세요.
- 배터리 사용 시간 등에 대한 내용은 삼성전자 대표 사이트에 접속하여 관련 페이지를 참조하세요.

## 배터리 잔량 확인하기

배터리 상태 표시등을 통해 제품의 배터리 잔량을 확인할 수 있습니다.

배터리 잔량 확인 버튼 또는 배터리 잔량 확인/무선 충전 대기 버튼을 눌러 배터리 잔량을 확인하세요. 배터리 잔량에 따라 배터리 상태 표시등이 켜진 후 꺼집니다.

배터리 잔량	배터리 상태 표시등
70-100 %	• 4개 켜짐
40-70 %	• 3개 켜짐
20-40 %	• 2개 켜짐
5-20 %	• 1개 켜짐
0-5 %	• 1개 깜박임



- 배터리 상태 표시등이 정상적으로 동작하지 않거나 잘못 인식된 경우 충전기를 분리한 후 다시 연결하세요.
- 제품과 연결한 기기에 따라 배터리 상태 표시등이 상이하게 나타날 수 있습니다.

## 무선 충전 상태 확인하기(EB-U2510)

충전 상태 표시등의 색상을 통해 제품의 무선 충전 상태를 확인할 수 있습니다.

색상	상태
빨간색 켜짐	• 무선 충전 중
녹색 켜짐	• 무선 충전 완료
빨간색 → 녹색 → 노란색 깜박임(1회)	• 무선 충전 대기 모드



- 충전 상태 표시등이 정상적으로 동작하지 않거나 잘못 인식된 경우 충전하려는 기기를 제품에서 분리한 후 다시 올려 놓으세요.
- 충전하려는 기기에 따라 충전 상태 표시등이 상이하게 나타날 수 있습니다.

# 제품 사용하기

## 기기 충전하기

### 유선 충전하기

- 1 USB 케이블을 제품의 충전기 커넥터 연결잭에 연결한 후 다른 한 쪽을 모바일 기기의 외부 커넥터 연결잭에 연결하세요.

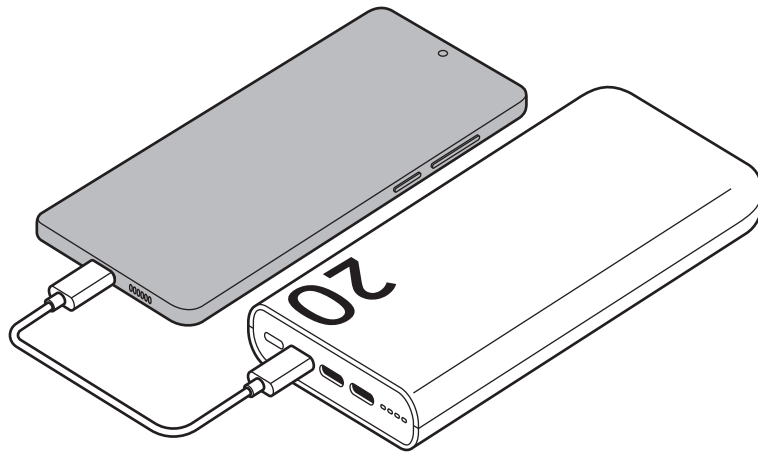

- 2 충전이 끝나면 USB 케이블을 제품과 모바일 기기에서 분리하세요.



- 충전기 및 충전하려는 기기의 외부 커넥터 연결잭이 Micro USB 타입일 경우 별도의 USB 커넥터를 사용하세요.
- 충전 환경에 따라 충전 시간이 달라질 수 있습니다.
- 제품에 고속 충전 기능을 지원하는 기기를 연결하면 더 빠르게 충전할 수 있습니다.
- 제품과 연결한 기기가 충전되지 않을 경우 USB 케이블을 분리한 후 다시 연결하세요.
- 이 제품은 보조용 배터리이므로 일부 기기의 경우 배터리를 완전하게 충전시킬 수 없습니다.
- 사용 온도가 적합하지 않거나 오동작 발생 시 배터리 상태 표시등이 깜박거립니다. 이 경우 기기에서 분리한 후 잠시 후 다시 사용하세요.

## 무선 충전하기(EB-U2510)

제품에는 무선 충전 코일이 내장되어 있어 무선 충전 기능을 지원하는 기기를 충전할 수 있습니다.

충전하려는 기기에 화면이 있는 경우 남은 예상 충전 시간이 기기의 화면에 나타납니다. 남은 예상 충전 시간은 충전 환경에 따라 실제와 다를 수 있습니다.

### 1 배터리 잔량 확인/무선 충전 대기 버튼을 누르세요.

무선 충전 대기 모드로 진입합니다.

### 2 충전하려는 기기의 무선 충전 코일 위치가 제품의 충전 패드와 맞닿게 올려 놓으세요. 충전하려는 기기의 액세서리나 커버의 종류에 따라 무선 충전이 원활히 작동하지 않을 수 있으니, 안정적인 무선 충전을 위해 충전하려는 기기의 액세서리와 커버를 분리한 후 사용하는 것을 권장합니다.

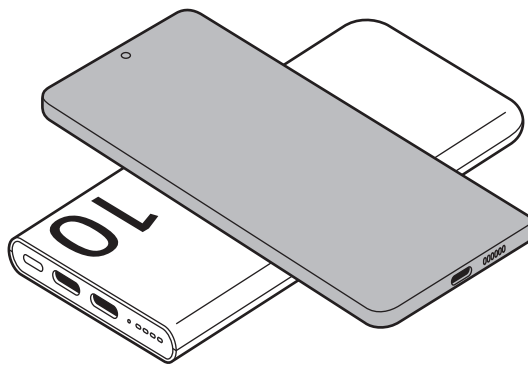

### 3 충전이 끝나면 기기를 제품에서 분리하세요.

#### 무선 충전 시 주의 사항

다음의 주의 사항을 지키지 않을 경우, 충전이 되지 않거나 과열되는 등 제품, 휴대전화 및 카드가 손상될 수 있습니다.

- 휴대전화 뒷면과 커버 사이에 신용카드, 교통카드, 도어록 카드, 음식물 쓰레기 종량제 카드 등을 넣은 상태로 제품에 올리지 마세요.
- 휴대전화 뒷면에 전도성 이물질(금속류, 자석 등)이 부착된 상태로 제품에 올리지 마세요.



- 제품이 무선 충전 대기 모드로 진입한 후 약 1분 안에 무선 충전이 시작되지 않으면 무선 충전 대기 모드가 종료됩니다.
- 네트워크 신호 세기가 약한 지역에서 제품을 사용할 경우 기기의 네트워크 수신율이 더 떨어질 수 있습니다.



# 제품 사용 시 알아두기

## 제품 사용 시 주의 사항

제품 사용 시 반드시 이 사용 설명서를 읽고 제품을 안전하고 올바르게 사용하세요.

- 사용 설명서의 그림은 실물과 다를 수 있으며, 내용은 성능 개선을 위해 사용자에게 통보 없이 일부 변경될 수 있습니다.

## 표기된 기호 설명

-  **경고:** 제품 사용 시, 주의하지 않으면 심각한 피해를 입을 수 있는 경고 사항을 표기할 때 사용합니다.
-  **주의:** 제품을 안전하고 올바르게 사용하기 위해 주의해야 할 사항을 표기할 때 사용합니다.
-  **알림:** 제품 사용 시, 알아 두면 좋을 참고 사항이나 추가적인 정보를 제공할 때 사용합니다.

## 구성품 및 별매품 안내 사항

제품 구입 시 제공되는 구성품을 확인하세요.

- 제품
- USB 케이블
- 간단 사용 설명서



- 제공된 구성품 및 사용 가능한 별매품은 삼성전자의 사정에 따라 변경될 수 있습니다.
- 구성품은 이 제품 전용으로 다른 기기와는 호환되지 않을 수 있습니다.
- 제품의 외관, 규격 등은 성능 개선을 위해 예고 없이 변경될 수 있습니다.
- 삼성전자 대표 사이트에 접속해 별매품을 구입할 수 있습니다. 별매품 구입 시 사용 중인 모델과 호환되는지 먼저 확인하세요.
- 별매품은 삼성전자에서 제공하는 정품을 구입하세요. 정품이 아닌 별매품을 사용하면 제품의 성능 저하나 고장을 유발할 수 있으며 이러한 경우 보증 서비스가 적용되지 않습니다.
- 삼성전자의 사정에 따라 별매품의 사용 가능 여부가 변경될 수 있습니다. 사용 가능한 별매품에 대한 자세한 내용은 삼성전자 대표 사이트에서 확인하세요.



## 제품 A/S 관련 문의

A/S 문의 시에는 제품 모델명, 고장 상태, 구매 정보, 연락처를 알려 주세요.

- 삼성전자 서비스 센터: 1588-3366 (유료)
- 고객 불편 상담: 02-541-3000 / 080-022-3000

## 저작권

Copyright © 2024 삼성전자주식회사

이 사용 설명서는 저작권법에 의해 보호받는 저작물입니다. 사용 설명서의 일부 또는 전체를 복제, 공중 송신, 배포, 번역하거나 전자 매체 또는 기계가 읽을 수 있는 형태로 바꿀 수 없습니다.

## 등록상표권

- 삼성, SAMSUNG, SAMSUNG 로고는 삼성전자주식회사의 등록상표입니다.
- 기타 모든 상표 및 저작권은 해당 업체의 자산입니다.