

**SAMSUNG**

# РУКОВОДСТВО ПОЛЬЗОВАТЕЛЯ

SM-L300  
SM-L305F  
SM-L310  
SM-L315F  
SM-L705F

Russian. Rev.1.0

[www.samsung.com](http://www.samsung.com)

# Содержание

## Начало работы

### 6 Об устройстве Galaxy Watch7 / Galaxy Watch Ultra

### 7 Внешний вид устройства и функции

7 Galaxy Watch

12 Беспроводное зарядное устройство

### 12 Зарядка аккумулятора

12 Беспроводная зарядка

14 Советы и меры предосторожности во время зарядки аккумулятора

15 Использование режима энергосбережения

### 16 Ношение устройства Galaxy Watch

16 Присоединение и отсоединение ремешка

18 Надевание устройства Galaxy Watch

18 Советы и меры предосторожности при использовании ремешка

19 Ношение устройства Galaxy Watch для точности измерений

### 21 Включение и выключение устройства Galaxy Watch

### 23 Подключение устройства Galaxy Watch к телефону

23 Установка приложения Galaxy Wearable

23 Подключение устройства Galaxy Watch к телефону по Bluetooth

25 Удаленное подключение

### 25 Добавление учетных записей на Galaxy Watch

### 26 Управление экраном

26 Сенсорный безель

27 Экран

28 Структура экрана

29 Включение и выключение экрана

29 Переключение между экранами

30 Экран приложений

31 Экран блокировки

### 32 Galaxy Watch

32 Экран Galaxy Watch

32 Смена циферблата

34 Включение функции «Always On Display»

34 Включение режима «Только часы»

34 Возврат к текущей функции непосредственно с экрана часов Galaxy Watch

### 35 Уведомления

35 Панель уведомлений

36 Просмотр входящих уведомлений

36 Выбор приложений, от которых поступают уведомления

### 37 Панель быстрого доступа

### 40 Ввод текста

40 Раскладка клавиатуры

41 Дополнительные возможности клавиатуры

## Приложения и функции

### 42 Установка приложений и управление ими

- 42 Google Play
- 42 Управление приложениями

### 43 Сообщения

### 45 Телефон

- 45 Введение
- 45 Выполнение вызовов
- 47 Возможности во время вызовов
- 47 Входящие вызовы

### 48 Контакты

### 49 Samsung Wallet

### 50 Samsung Pay

- 50 Введение
- 50 Настройка Samsung Pay
- 50 Осуществление платежей

### 51 Samsung Health

- 51 Введение
- 52 Показатель жизненных сил
- 54 Активность
- 55 Шаги
- 56 Упражнение
- 69 Тренировки за неделю
- 71 Сон
- 76 Еда
- 77 Состав тела
- 81 Пульс
- 83 Стресс
- 85 Отслеживание циклов
- 87 Вода
- 88 Кислород в крови
- 90 Together
- 91 Настройки

### 92 Samsung Health Monitor

- 92 Введение
- 92 Меры предосторожности при измерении биометрических данных
- 97 Начало измерения артериального давления
- 99 Начало регистрации ЭКГ
- 101 Начало использования функции апноэ во сне

### 103 GPS

### 103 Музыка

- 103 Введение
- 103 Использование приложения для прослушивания музыки
- 104 Управление аудиофайлами, сохраненными на Galaxy Watch

### 104 Контроллер мультимедиа

- 104 Введение
- 104 Управление музыкальным проигрывателем
- 105 Управление видеопроигрывателем

### 106 Напоминания

### 107 Календарь

### 108 Погода

### 108 Будильник

### 109 Мировое время

### 109 Таймер

### 110 Секундомер

## 110 Галерея

- 110 Введение
- 110 Управление изображениями, сохраненными на Galaxy Watch
- 111 Работа с Галереей
- 111 Просмотр изображений
- 112 Изменение циферблата
- 112 Удаление изображений

## 113 Samsung Find

### 113 Отправка экстренного сообщения

- 113 Введение
- 113 Предварительные настройки запроса экстренной помощи
- 114 Запрос экстренной помощи
- 115 Запрос экстренной помощи в случае травмы при падении
- 117 Отмена передачи информации о местоположении

## 117 Звукозапись

## 118 Калькулятор

## 119 Компас

## 119 Buds Controller

## 120 Управление камерой

## 121 Samsung Global Goals

## 121 SmartThings

## 121 Приложения Google

## 122 Настройки

- 122 Введение
- 122 Samsung account
- 122 Подключения
- 126 Режимы
- 127 Уведомления
- 127 Звуки и вибрация
- 128 Экран
- 129 Аккумулятор

- 129 Кнопки и жесты

## 130 Health

- 131 Защита данных

- 131 Местоположение

- 131 Экстренные ситуации

- 132 Учетные записи и резервное копирование

- 132 Google

- 132 Дополнительные функции

- 133 Обслуживание устройства

- 133 Приложения

- 134 Общие

- 134 Специальные возможности

- 135 Обновление ПО

- 135 О Galaxy Watch

## Приложение Galaxy Wearable

### 136 Введение

### 137 Циферблаты

### 139 Экран приложений

### 139 Карточки

### 139 Панель быстрого доступа

### 140 Настройки Galaxy Watch

- 140 Введение

- 140 Samsung account

- 140 Режимы

- 140 Уведомления

- 141 Звуки и вибрация

- 141 Экран

- 141 Аккумулятор

- 141 Кнопки и жесты

- 141 Health

- 141 Wallet / Pay

- 142 Экстренные ситуации

- 142 Учетные записи и резервное копирование

- 143 Дополнительные функции
- 143 Обслуживание устройства
- 143 Приложения
- 144 Управление содержимым
- 145 Мобильные тарифы (для моделей с поддержкой мобильной сети)
- 145 Общие
- 145 Специальные возможности
- 145 Обновление ПО для часов
- 145 О Galaxy Watch
- 146 Найти Galaxy Watch**
- 147 Магазин**

## Уведомления об использовании

- 148 Предостережения касательно использования устройства
- 150 Примечания касательно комплекта поставки и аксессуаров
- 151 Влаго- и пылезащита устройства
- 154 Предостережения о перегреве
- 154 Очистка устройства Galaxy Watch и уход за ним
- 155 Предостережения касательно аллергии на материалы устройства Galaxy Watch

## Приложение

- 156 Устранение неполадок

# Начало работы

## Об устройстве Galaxy Watch7 / Galaxy Watch Ultra

Galaxy Watch7 / Galaxy Watch Ultra (далее — Galaxy Watch) — это носимые устройства, которые могут анализировать ваши тренировки, управлять информацией о здоровье и позволяют пользоваться различными удобными приложениями для телефонных вызовов и прослушивания музыки. Можно переключаться между различными функциями с помощью сенсорного безеля и запускать их касанием экрана, а также изменять вид циферблата часов по своему вкусу.

Устройством Galaxy Watch можно пользоваться после подключения к телефону.

# Внешний вид устройства и функции

## Galaxy Watch

### ► Galaxy Watch7:

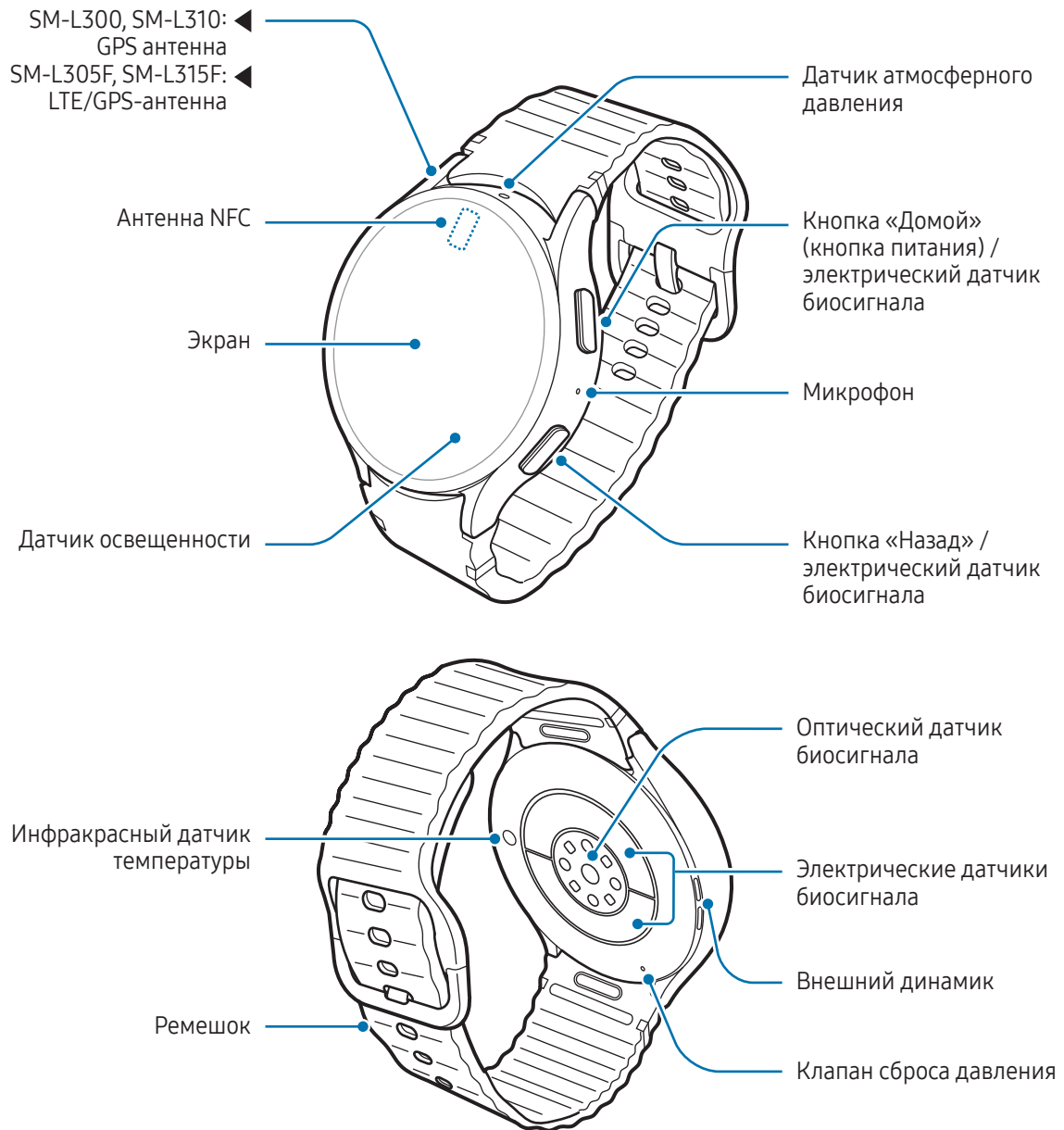

► Galaxy Watch Ultra:

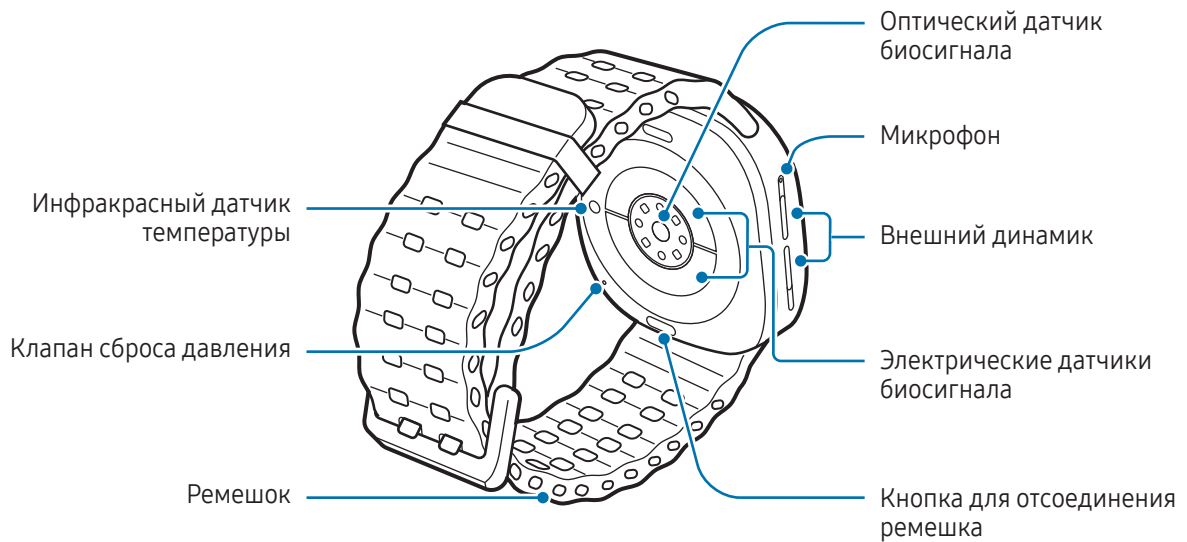
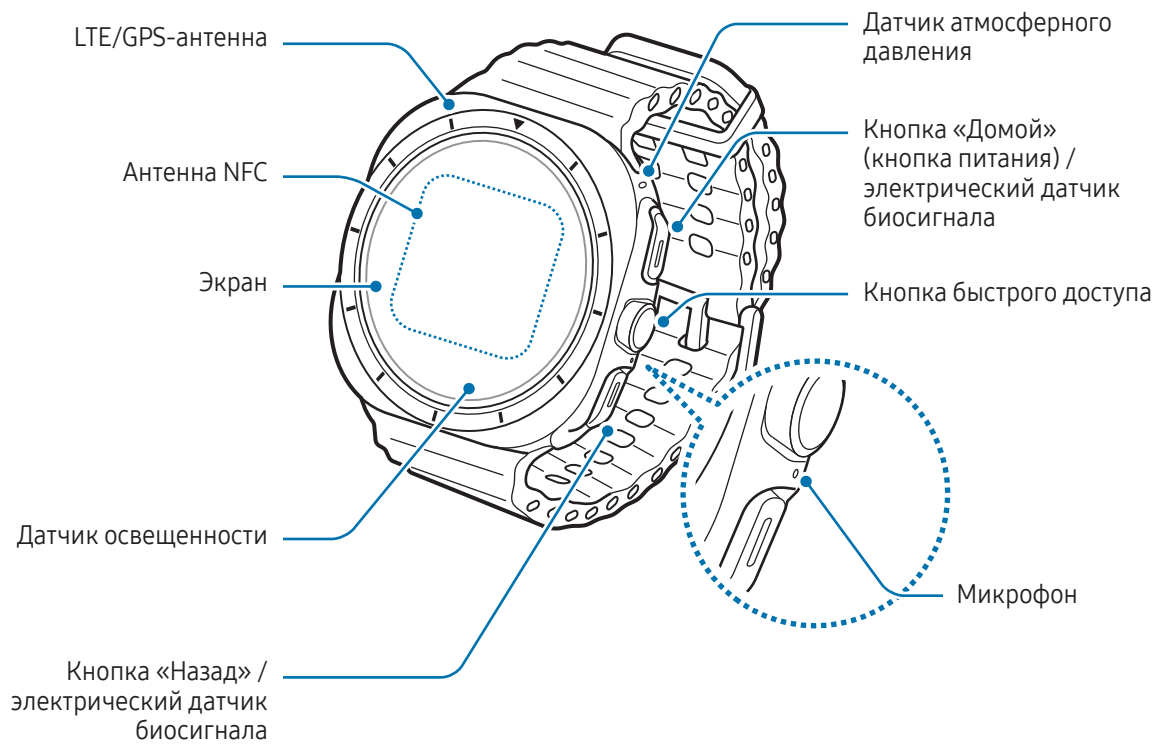





- Для обеспечения правильной работы устройства пользуйтесь им в местах, где отсутствуют помехи, создаваемые магнитными полями.
- Устройство и некоторые аксессуары (продаются отдельно) содержат магниты. Держите его вдали от кредитных карт, имплантированных медицинских устройств и других приборов, на которые могут воздействовать магниты. В случае с медицинскими устройствами держите данное устройство на расстоянии более 15 см от них. Прекратите использование устройства если возникает подозрение, что его использование влияет на работу медицинского устройства, и проконсультируйтесь со своим врачом или производителем медицинского устройства.
- Если у вас имеется имплантированный кардиостимулятор, не помещайте устройство в карманы рядом с ним, например, в нагрудный карман или во внутренний карман куртки.
- Рекомендуется поддерживать безопасное расстояние между объектами, на которые могут воздействовать магнитные поля, и устройством и его аксессуарами (продаются отдельно), которые содержат магниты. Находящиеся в устройстве магниты могут повредить или привести в негодность предметы, такие как кредитные карты, сберегательные книжки, карты доступа, посадочные или парковочные талоны.



- При работе динамиков, например, при воспроизведении мультимедийных файлов, не держите устройство Galaxy Watch вблизи ушей.
- Убедитесь, что ремешок устройства чист. При контакте ремешка с загрязняющими частицами, такими как пыль или краска, на нем могут появляться трудноудаляемые пятна.
- Запрещается вставлять острые предметы во внешние отверстия устройства Galaxy Watch. Возможно повреждение внутренних компонентов и нарушение влагонепроницаемости.
- Использование устройства Galaxy Watch с поврежденным стеклом или акриловым корпусом может быть травмоопасным. Пользоваться устройством Galaxy Watch можно только после его ремонта в сервисном центре Samsung или уполномоченном сервисном центре.
- При попадании пыли или посторонних материалов в микрофон или динамик, звук устройства Galaxy Watch может стать тихим, а некоторые функции могут не работать. Попытка удалить пыль или посторонние материалы с помощью острого предмета может повредить устройство Galaxy Watch и ухудшить его внешний вид.



- Проблемы с подключением и разрядкой аккумулятора могут возникнуть в следующих ситуациях:
  - при установке металлических элементов в области антенны устройства Galaxy Watch
  - при использовании металлического ремешка
  - при накрытии области антенны Galaxy Watch руками или предметами во время использования определенных функций, например осуществления вызовов или мобильной передачи данных.
- Если клапан сброса давления закрыт аксессуаром, таким как наклейка, во время вызовов или воспроизведения мультимедиа могут возникать нежелательные шумы.
- Не накрывайте датчик освещенности аксессуарами, такими как наклейки или чехол. В противном случае это может привести к поломке датчика.
- Убедитесь, что во время разговора микрофон Galaxy Watch ничем не закрыт.
- Клапан сброса давления обеспечивает правильность работы внутренних компонентов и датчиков Galaxy Watch в случае изменения атмосферного давления.
- Galaxy Watch Ultra имеет в общей сложности два микрофона.
- На изображениях в настоящем руководстве показано устройство Galaxy Watch Ultra.

## Использование кнопки «Домой» или кнопки «Назад»

Кнопка	Функция
Кнопка «Домой»	<ul style="list-style-type: none"> <li>• Нажмите и удерживайте, чтобы включить или выключить Galaxy Watch.</li> <li>• При выключенном экране нажмите, чтобы включить экран.</li> <li>• Нажмите два раза, чтобы открыть выбранное приложение или функцию.</li> <li>• Если открыт какой-либо другой экран, нажмите, чтобы перейти на экран Galaxy Watch.</li> </ul>
Кнопка «Назад»	<ul style="list-style-type: none"> <li>• При выключенном экране нажмите, чтобы включить экран.</li> <li>• Нажмите, чтобы запустить настроенную функцию.</li> </ul>
Кнопка «Домой» + кнопка «Назад»	<ul style="list-style-type: none"> <li>• Нажмите одновременно, чтобы сделать снимок экрана.</li> <li>• Нажмите одновременно и удерживайте, чтобы выключить устройство Galaxy Watch.</li> </ul>

## Настройка кнопки «Домой» или кнопки «Назад»

Выберите программу или функцию, которая будет запускаться нажатием на кнопку «Домой» или кнопку «Назад».

На экране приложений коснитесь значка  (Настройки) → **Кнопки и жесты**, а затем в разделе **Кнопка «Домой»** или **Кнопка «Назад»** выберите нужный параметр.

## Настройка и использование кнопки быстрого доступа (Galaxy Watch Ultra)

Кнопка быстрого доступа — это круглая кнопка между кнопками «Домой» и «Назад», нажав на которую можно мгновенно запустить нужные функции для тренировок и активного отдыха.



1 На экране приложений коснитесь значка  (Настройки) → **Кнопки и жесты**.

2 Выберите нужно действие в пункте **Кнопка быстрого действия**.

- **Действие:** запуск упражнения или функции с помощью кнопки быстрого доступа. От выбранного действия зависит, какая операция будет выполняться при нажатии на кнопку быстрого доступа. Чтобы при нажатии на кнопку быстрого доступа не выполнялась никакая функция, выберите пункт **Нет**.
  - **Упражнение:** открытие списка упражнений или начало тренировки. Во время тренировки можно приостановить или завершить упражнение, а также выполнить точные действия для каждого упражнения, нажав на кнопку быстрого доступа.
  - **Функции:** открытие секундомера, включение режима фонарика или режима блокировки в воде.

- **Запуск действия с помощью:** настройка кнопки быстрого доступа на запуск упражнения или функции нажатием на нее один или два раза. Выберите пункт **Запуск действия с помощью**, а затем выберите нужный параметр.
  - **Сирена:** запуск звука сирены в экстренной ситуации при помощи кнопки быстрого доступа при нажатии на кнопку и ее удерживании в течение 5 секунд.
-  • Если кнопки часто непреднамеренно нажимаются по причине толщины одежды, перчаток или из-за прилегания устройства Galaxy Watch, попробуйте один из следующих способов:
- Обратитесь к разделу [Ношение устройства Galaxy Watch для точности измерений](#) и попробуйте надеть устройство Galaxy Watch повторно.
  - Носите устройство Galaxy Watch так, чтобы кнопки были направлены в противоположную сторону. Если экран оказывается перевернутым, на экране приложений коснитесь значка  (**Настройки**) → **Общие** → **Ориентация** и в пункте **Положение кнопки** задайте фактическую ориентацию кнопок.

## Беспроводное зарядное устройство

Поверхность для  
беспроводной зарядки

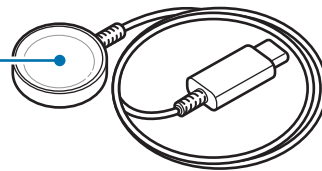

-  Не допускайте попадания воды на беспроводное зарядное устройство, так как оно не обладает водонепроницаемостью в отличие от устройства Galaxy Watch.

## Зарядка аккумулятора

Перед первым использованием устройства Galaxy Watch или после продолжительного периода, в течение которого устройство не использовалось, необходимо зарядить аккумулятор.

### Беспроводная зарядка

- 1 Подключите беспроводное зарядное устройство к USB-адаптеру питания.

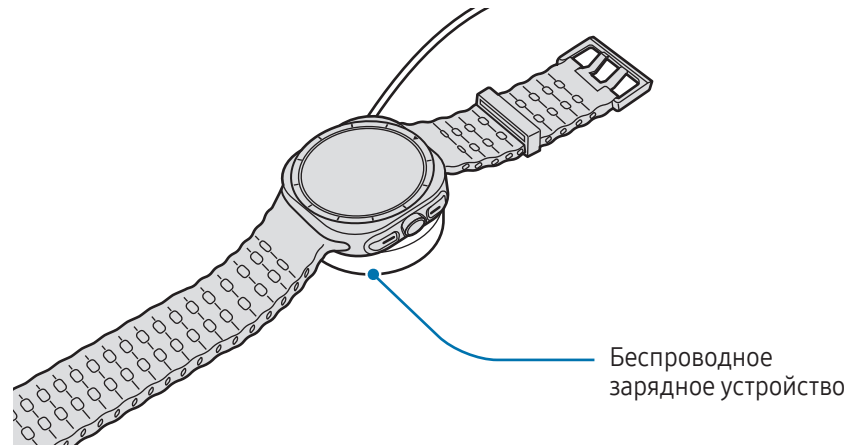

- Поместите устройство Galaxy Watch на беспроводное зарядное устройство, совместив центр задней стенки Galaxy Watch с центром беспроводного зарядного устройства. В зависимости от типа аксессуара или чехла беспроводная зарядка может не работать должным образом. Для устойчивой беспроводной зарядки рекомендует снять чехол или аксессуар с устройства Galaxy Watch.



- По окончании зарядки отключите устройство Galaxy Watch от беспроводного зарядного устройства.

## Проверка состояния заряда аккумулятора

Состояние зарядки можно видеть на экране во время беспроводной зарядки. Если состояние зарядки на экране не отображается, то на экране приложений коснитесь значка  (**Настройки**) → **Экран**, а затем коснитесь переключателя **Отображение данных о зарядке**, чтобы включить соответствующую функцию.

-  Если начать зарядку выключенного устройства при 10 % оставшегося заряда аккумулятора, устройство Galaxy Watch включится автоматически. Чтобы заряжать Galaxy Watch без включения, на экране приложений коснитесь значка  (**Настройки**) → **Аккумулятор**, а затем коснитесь переключателя **Автовключение**, чтобы отключить соответствующую функцию. Состояние зарядки можно просмотреть на экране, нажав любую кнопку, если устройство Galaxy Watch заряжается в выключенном состоянии.

## Советы и меры предосторожности во время зарядки аккумулятора



Используйте только одобренное компанией Samsung зарядное устройство и кабель, предназначенные специально для вашего устройства Galaxy Watch. Использование несовместимого зарядного устройства и кабеля может привести к серьезным травмам или повреждению устройства.



- Неправильное подключение зарядного устройства может привести к серьезному повреждению вашего устройства. Гарантия не распространяется на любые повреждения, возникшие в результате неправильного использования устройства и аксессуаров.
- Используйте только беспроводное зарядное устройство из комплекта Galaxy Watch. В случае использования сторонних беспроводных зарядных устройств устройство Galaxy Watch может не заряжаться должным образом.
- Зарядка устройства Galaxy Watch, в случае если беспроводное зарядное устройство намочено, может привести к повреждению устройства. Тщательно высушите беспроводное зарядное устройство перед зарядкой Galaxy Watch.





- В целях экономии электроэнергии отключайте зарядное устройство, если оно не используется. Зарядное устройство не оснащено переключателем питания, поэтому его нужно отключать от электрической розетки, чтобы прервать процесс зарядки и сэкономить электроэнергию. При использовании зарядное устройство должно плотно прилегать к электрической розетке и находиться в легкодоступном месте.
- Устройства Galaxy Watch Ultra и Galaxy Watch7 не поддерживают функцию беспроводной обратной зарядки.
- Устройство Galaxy Watch оснащено встроенной катушкой для беспроводной зарядки. Для зарядки аккумулятора можно использовать площадку для беспроводной зарядки. Однако из-за особенностей некоторых ремешков устройство Galaxy Watch нельзя зарядить с помощью некоторых площадок для беспроводной зарядки, если ремешок закреплен. Чтобы зарядить устройство Galaxy Watch с помощью площадки для беспроводной зарядки, сначала отсоедините от него ремешок. Кроме того, площадки для беспроводной зарядки продаются отдельно. Дополнительные сведения о доступных площадках для беспроводной зарядки см. на веб-сайте Samsung.
- Во время зарядки рекомендуется использовать одобренное зарядное устройство, которое гарантирует эффективность зарядки.
- При наличии посторонних предметов или веществ между устройством Galaxy Watch и беспроводным зарядным устройством, устройство Galaxy Watch может не зарядиться должным образом. Перед зарядкой убедитесь, что между устройствами отсутствуют капли пота, жидкости или пыль.
- При полной разрядке аккумулятора включить устройство Galaxy Watch сразу после подключения к беспроводному зарядному устройству невозможно. Чтобы включить устройство при полностью разряженном аккумуляторе, следует подождать несколько минут.
- При одновременном использовании нескольких приложений, а также приложений, требующих соединения с другими устройствами, аккумулятор разряжается быстрее. Чтобы избежать разрядки аккумулятора во время передачи данных, эти приложения следует всегда запускать при полностью заряженном аккумуляторе.



- При подключении беспроводного зарядного устройства к другому источнику питания, такому как компьютер или станция для зарядки нескольких устройств, устройство Galaxy Watch может не заряжаться должным образом или может заряжаться медленно по причине малого тока.
- Во время зарядки аккумулятора можно пользоваться устройством Galaxy Watch, но в этом случае на зарядку его аккумулятора потребуется больше времени.
- Если источник питания Galaxy Watch работает неустойчиво во время зарядки и одновременного использования устройства, экран может не реагировать на касания. В этом случае уберите устройство Galaxy Watch с беспроводного зарядного устройства.
- Во время зарядки устройство Galaxy Watch может нагреваться. Это нормальное явление, не влияющее на производительность и срок службы устройства Galaxy Watch. Перед надеванием устройства Galaxy Watch дайте ему остыть в течение некоторого времени. Если аккумулятор нагреется больше обычного, зарядное устройство может прекратить свою работу.
- Если устройство Galaxy Watch не заряжается должным образом, обратитесь с ним и с беспроводным зарядным устройством в сервисный центр Samsung или уполномоченный сервисный центр.
- Не используйте изогнутый или поврежденный кабель беспроводного зарядного устройства. Если кабель беспроводного зарядного устройства поврежден, воздержитесь от его использования.

## Использование режима энергосбережения

Продление времени работы от аккумулятора включением режима энергосбережения.

Откройте панель быстрого доступа, проведя по экрану от верхней кромки вниз и коснитесь значка , чтобы включить соответствующую функцию. Можно также на экране приложений коснуться значка  (**Настройки**) → **Аккумулятор**, а затем коснуться переключателя **Экономия энергии**, чтобы включить соответствующую функцию.

Включится режим энергосбережения и работа некоторых функций может быть ограничена.



Как только уровень заряда аккумулятора опустится ниже определенного значения, появится экран режима энергосбережения. Выберите пункт **Включить**, чтобы включить режим энергосбережения. В этом случае режим энергосбережения выключится автоматически, если аккумулятор Galaxy Watch будет заряжен более, чем на 15 %. Однако если режим энергосбережения был включен в разделе «Настройки» или на панели быстрого доступа, режим энергосбережения не выключится автоматически, даже если аккумулятор Galaxy Watch будет заряжен более, чем на 15 %.

## Ношение устройства Galaxy Watch

### Присоединение и отсоединение ремешка

Перед использованием устройства Galaxy Watch присоедините ремешок. Можно отсоединить ремешок от устройства Galaxy Watch и заменить его новым.

 Будьте осторожны при отсоединении ремешка, чтобы не повредить ногти.



- Входящий в комплект ремешок может отличаться в зависимости от региона или модели.
- Размер предоставляемого ремешка может отличаться в зависимости от модели. Используйте ремешки соответствующего размера для вашей модели.

### Присоединение ремешка

- 1 ► Galaxy Watch7: присоедините ремешок к устройству Galaxy Watch, сильно нажав на кнопку на ремешке.

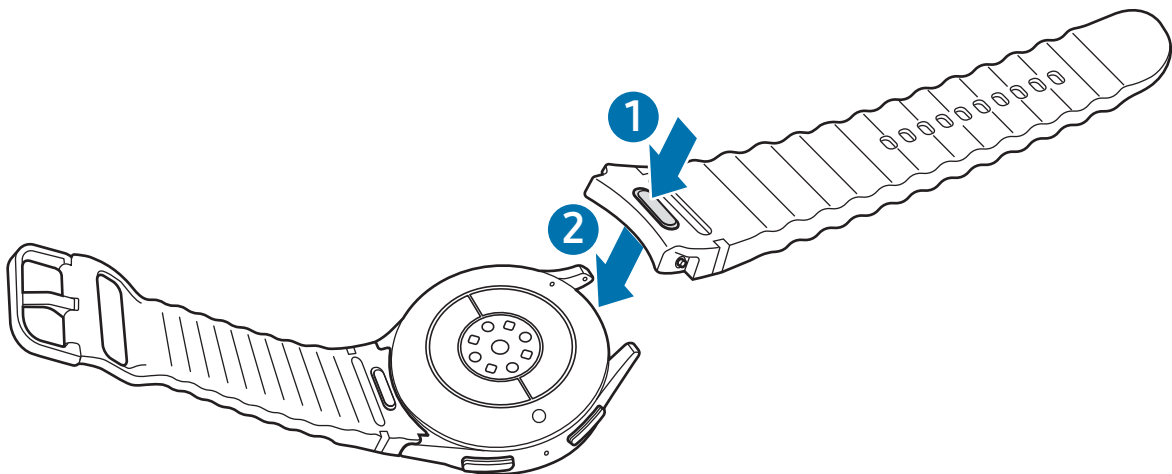

- Galaxy Watch Ultra: совместите ремешок с Galaxy Watch, затем задвиньте его до щелчка.

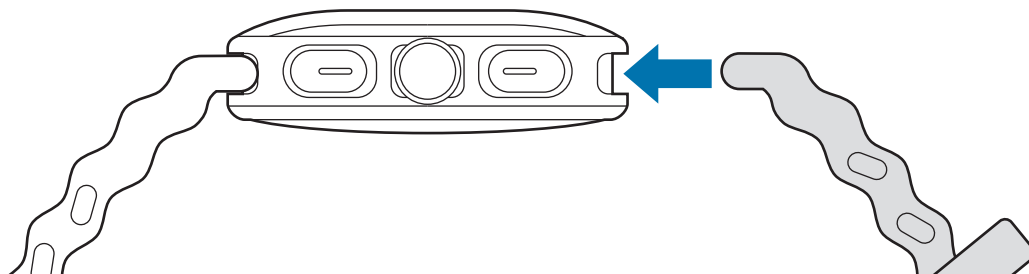



- 2 Возьмитесь за ремешок и осторожно потяните его, чтобы убедиться, что ремешок надежно закреплен и случайно не отсоединится от Galaxy Watch.

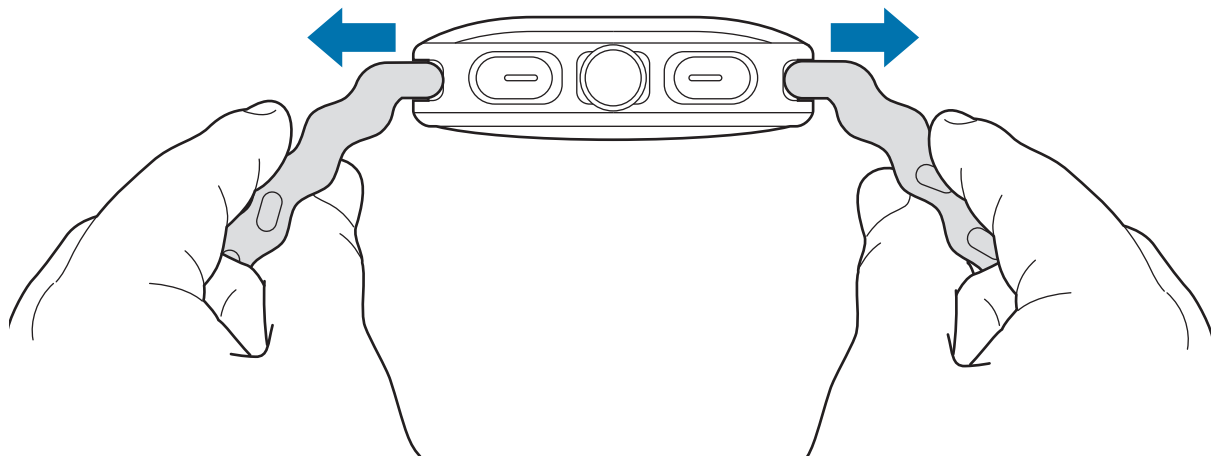

## Отсоединение ремешка

- ▶ Galaxy Watch7: отсоедините ремешок, нажав на кнопку на ремешке.
- ▶ Galaxy Watch Ultra: отсоедините ремешок, нажав на кнопку для отсоединения ремешка.

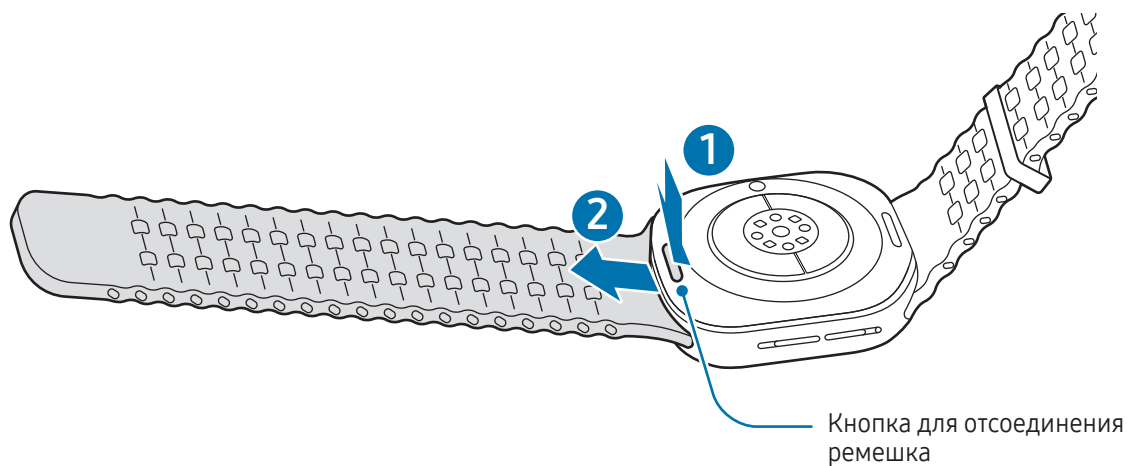

## Надевание устройства Galaxy Watch

► **Galaxy Watch7:** наденьте Galaxy Watch на запястье. Затяните ремешок, вставьте язычок в нужное регулировочное отверстие и зафиксируйте пряжку. Если ремешок окажется затянут слишком туго, используйте другое отверстие.

► **Galaxy Watch Ultra:** отрегулируйте петлю, чтобы она облегла запястье, и наденьте Galaxy Watch на запястье. Поместите ремешок на запястье, вставьте язычок в регулировочные отверстия, а затем пропустите конец ремешка через петлю, чтобы закрепить его. Если ремешок окажется затянут слишком туго, используйте другое отверстие.



Не сгибайте ремешок слишком сильно. Это может повредить устройство Galaxy Watch.



- Для точного анализа физического состояния надевайте устройство Galaxy Watch так, чтобы оно прилегало плотно и располагалось чуть выше запястья. Дополнительные сведения см. в разделе [Ношение устройства Galaxy Watch для точности измерений](#).
- В случае контакта определенных материалов с обратной стороной устройства Galaxy Watch, в зависимости от типа материала устройство Galaxy Watch может распознавать ношение на запястье.
- Если датчики на обратной стороне устройства Galaxy Watch не контактируют с запястьем в течение 10 минут, устройство Galaxy Watch может определить, что не находится на запястье.

## Советы и меры предосторожности при использовании ремешка

- Для точности измерений устройство Galaxy Watch следует надеть плотно на запястье. После измерения ослабьте ремешок, чтобы обеспечить приток воздуха к коже. Рекомендуется закреплять устройство Galaxy Watch не слишком слабо и не слишком туго так, чтобы его было удобно носить в обычных условиях.
- В случае продолжительного ношения устройства Galaxy Watch или при выполнении высокоинтенсивных упражнений может возникнуть раздражение кожи по причине таких факторов, как трение, давление или влажность. В случае продолжительного ношения устройства Galaxy Watch, снимите его с запястья на некоторое время, чтобы поддержать здоровье кожи и дать запястью отдохнуть.
- Раздражение кожи может возникать по причине аллергии, факторов внешней среды, прочих факторов, а также при длительном контакте с мылом или потом. В этом случае немедленно прекратите пользоваться устройством Galaxy Watch и подождите 2 или 3 дня до тех пор, пока симптомы не пройдут. Если симптомы не проходят или усугубляются, обратитесь к врачу.

- Перед надеванием устройства Galaxy Watch кожа должна быть сухой. При длительном ношении влажного устройства Galaxy Watch возможно воздействие на кожу.
- Если устройство Galaxy Watch используется в воде, уберите посторонние материалы с кожи и устройства Galaxy Watch и тщательно высушите их во избежание раздражения кожи.
- Не используйте в воде никакие аксессуары помимо устройства Galaxy Watch.
- Если кнопки часто непреднамеренно нажимаются по причине толщины одежды, перчаток или из-за прилегания устройства Galaxy Watch, попробуйте один из следующих способов:
  - Обратитесь к разделу [Ношение устройства Galaxy Watch для точности измерений](#) и попробуйте надеть устройство Galaxy Watch повторно.
  - Носите устройство Galaxy Watch так, чтобы кнопки были направлены в противоположную сторону. Если экран оказывается перевернутым, на экране приложений коснитесь значка ⚙️ (**Настройки**) → **Общие** → **Ориентация** и в пункте **Положение кнопки** задайте фактическую ориентацию кнопок.

## Ношение устройства Galaxy Watch для точности измерений

Для точности измерений устройство Galaxy Watch должно располагаться чуть выше запястья на расстоянии пальца от него, как показано на рисунке ниже.

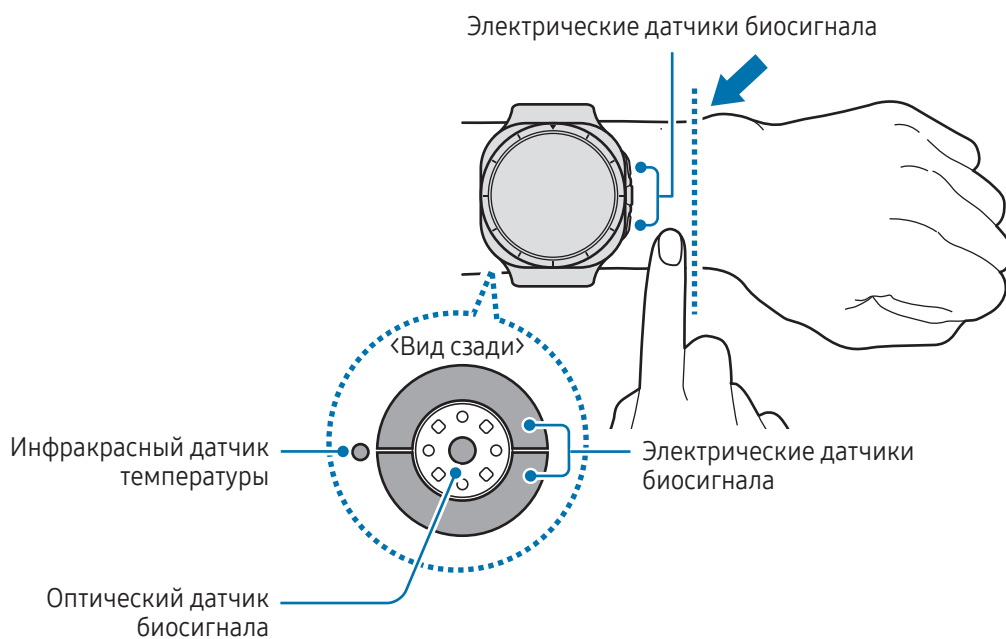



- Если устройство Galaxy Watch закреплено слишком туго, может возникнуть раздражение кожи, а если слишком слабо — может образовываться трение.
- Не смотрите на оптический датчик биосигнала без применения защитных средств для глаз. Не позволяйте детям смотреть непосредственно на датчик пульсометра. Это может привести к нарушению зрения.
- Если устройство Galaxy Watch нагревается, снимите его, чтобы оно остыло. Длительный контакт кожи с горячей поверхностью устройства Galaxy Watch может вызвать низкотемпературные ожоги.
- Удалите всю воду с устройства Galaxy Watch и ремешка, прежде чем проводить анализ состава тела и измерение ЭКГ.
- В случае наличия влаги, пыли или загрязнений на инфракрасном датчике температуры изменения могут быть неточными.
- Очистите инфракрасный датчик температуры мягкой тканью или ватной палочкой.



- Используйте функцию пульсометра только для измерения пульса. Точность измерений оптическим датчиком биосигнала зависит от окружающих условий, условий измерения и физиологического состояния пользователя.
- Поскольку низкие температуры окружающей среды могут влиять на точность измерений, при измерении пульса зимой или в холодную погоду рекомендуется находиться в теплом помещении.
- Курение и употребление алкоголя перед замерами пульса могут повлиять на их результаты.
- Не двигайтесь, не разговаривайте, не зевайте и не дышите глубоко во время измерения пульса. Это может привести к неточному измерению пульса.
- Если пульс сильно повышен или понижен, результаты измерения могут быть неточными.
- При измерении пульса у ребенка результаты могут быть неточными.
- Пользователи с тонким запястьем могут получать неточные результаты измерений пульса из-за того, что Galaxy Watch может неплотно прилегать, вследствие чего свет отражается неравномерно. В этом случае наденьте устройство Galaxy Watch на внутреннюю сторону запястья.
- При ненадлежащем измерении пульса сдвиньте оптический датчик биосигнала вправо, влево, вверх или вниз на запястье, или носите устройство Galaxy Watch на внутренней стороне запястья, чтобы обеспечить контакт датчика с кожей.
- При загрязнении оптического датчика биосигнала и электрических датчиков биосигнала вытрите их и повторите попытку. Если равномерному отражению света мешают посторонние предметы, показания могут быть неточными.



- Татуировки, отметки и волосы на запястье, на которое надето устройство Galaxy Watch, могут влиять на работу оптического датчика биосигнала. Это может препятствовать обнаружению устройства Galaxy Watch на запястье и функции Galaxy Watch могут не работать должным образом. Таким образом, устройство Galaxy Watch следует надевать на запястье, на котором функции Galaxy Watch будут работать исправно.
- Функции измерения могут не работать должным образом по причине ряда факторов, например при наличии препятствий на пути света, излучаемого оптическим датчиком биосигнала, в зависимости от цвета кожи, потока крови под кожей, а также степени чистоты в области датчика.
- Для точности измерений используйте спортивный ремешок Ridge. Спортивный ремешок Ridge может продаваться отдельно в зависимости от модели.
- Для точности измерений запястье или положение кнопок должно быть правильно выбрано в настройках Galaxy Watch. На экране приложений коснитесь значка  (**Настройки**) → **Общие** → **Ориентация** и проверьте положение кнопок и ношение устройства Galaxy Watch.

## Включение и выключение устройства Galaxy Watch



В местах, где использование беспроводных устройств запрещено, например в самолетах или больницах, следуйте требованиям предупреждающих табличек и указаниям персонала.

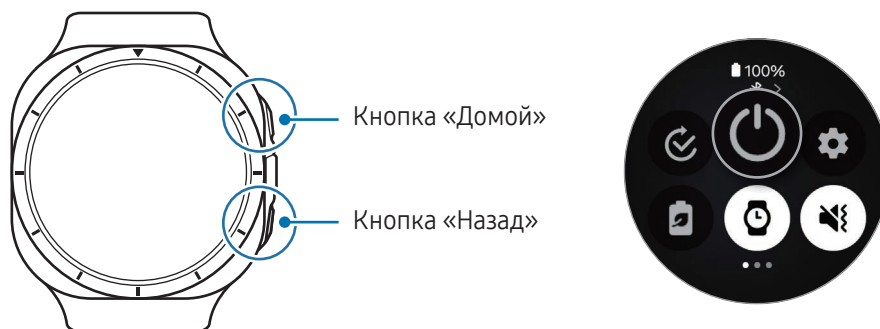



### Включение устройства Galaxy Watch

Чтобы включить устройство Galaxy Watch, нажмите и удерживайте кнопку «Домой» в течение нескольких секунд.

При первом включении устройства Galaxy Watch или после его сброса на экране появляются инструкции по подключению Galaxy Watch к телефону. Дополнительные сведения см. в разделе [Подключение устройства Galaxy Watch к телефону](#).

## Выключение устройства Galaxy Watch

- 1 Нажмите и удерживайте кнопку «Домой». Можно также одновременно нажать и удерживать кнопку «Домой» и кнопку «Назад».  
Можно также выключить Galaxy Watch на панели быстрого доступа. Откройте панель быстрого доступа, проведя по экрану от верхней кромки вниз, и коснитесь значка .
- 2 Коснитесь значка .

## Принудительная перезагрузка

Если устройство Galaxy Watch «зависает» и не реагирует на действия, для его перезагрузки одновременно нажмите и удерживайте кнопку «Домой» и кнопку «Назад» в течение более чем 7 секунд.

## Экстренные вызовы и медицинская информация

Можно совершить экстренный вызов или просмотреть сохраненную медицинскую информацию.

- 1 Нажмите и удерживайте кнопку «Домой». Можно также одновременно нажать и удерживать кнопку «Домой» и кнопку «Назад».  
Можно также получить доступ к параметрам питания на панели быстрого доступа. Откройте панель быстрого доступа, проведя по экрану от верхней кромки вниз, и коснитесь значка .
- 2 Выберите пункт **Экстренный вызов** или **Мед. сведения**.



Для управления своей медицинской информацией и контактами для экстренной связи откройте приложение **Galaxy Wearable** на телефоне и выберите пункт **Настройки Galaxy Watch → Экстренные ситуации**.

# Подключение устройства Galaxy Watch к телефону

## Установка приложения Galaxy Wearable

Чтобы подключить устройство Galaxy Watch к телефону, установите на него приложение Galaxy Wearable.

В зависимости от телефона приложение Galaxy Wearable можно загрузить из следующих источников:

- Телефоны Samsung на базе Android: **Galaxy Store**
- Другие телефоны на базе Android: **Google Play**



- Приложение совместимо со телефонами Android, поддерживающими мобильные сервисы Google.
- Установить приложение Galaxy Wearable на телефоны, не поддерживающие синхронизацию с Galaxy Watch, нельзя. Телефон должен быть обязательно совместим с Galaxy Watch.
- Устройство Galaxy Watch нельзя подключить к планшету или компьютеру.

## Подключение устройства Galaxy Watch к телефону по Bluetooth

- 1 Включите устройство Galaxy Watch.
- 2 Выберите нужный язык, а затем коснитесь значка .
- 3 Выберите страну или регион, а затем выберите пункт **Перезапустить**. Устройство Galaxy Watch выключится и перезапустится.
- 4 Проведите снизу вверх по экрану. Появятся инструкции по подключению Galaxy Watch к телефону.
- 5 Откройте приложение **Galaxy Wearable** на телефоне. Если используется не последняя версия приложения Galaxy Wearable, обновите его до новейшей версии.
- 6 Выберите пункт **Дополнительно** → **Начать**.
- 7 Выберите свое устройство Galaxy Watch на экране. Если устройство Galaxy Watch найти не удастся, выберите пункт **Помощь**.

8 Для установки подключения следуйте инструкциям на экране.

По завершении подключения выберите пункт **Начать** и следуйте инструкциям на экране, чтобы узнать об основных способах управления устройством Galaxy Watch.



- Экран первоначальной настройки может отличаться в зависимости от региона.
- Способы подключения могут отличаться в зависимости от региона, модели, телефона и версии программного обеспечения.
- Устройство Galaxy Watch имеет меньшие размеры, чем обычные телефоны, поэтому качество работы сети может быть хуже, в особенности в местах со слабым сигналом или плохим приемом. Если подключение по Bluetooth недоступно, подключение к мобильной сети или Интернету может быть недостаточно качественным или может нарушаться.
- При первом подключении устройства Galaxy Watch к телефону или после сброса заряд аккумулятора Galaxy Watch может расходоваться быстрее во время синхронизации данных, например, контактов.
- Поддерживаемые телефоны и функции могут отличаться в зависимости от страны, оператора связи и производителя устройства.
- Когда подключение по Bluetooth между устройством Galaxy Watch и телефоном установить не удастся, вверху экрана Galaxy Watch появится значок индикатора состояния

## Подключение устройства Galaxy Watch к новому телефону

Устройство Galaxy Watch можно подключить к новому телефону, на котором выполнен вход в тот же самый аккаунт Google, что и на прежнем телефоне, без необходимости сброса данных Galaxy Watch.

- 1 На экране приложений коснитесь значка (**Настройки**) → **Общие** → **Перенести данные на новый телефон** →
- 2 На новом телефоне откройте приложение **Galaxy Wearable**, чтобы выполнить подключение к Galaxy Watch.



Если нужно подключить устройство Galaxy Watch к новому телефону после сброса Galaxy Watch, на экране приложений коснитесь значка (**Настройки**) и выберите пункт **Общие** → **Сбросить**.



## Удаленное подключение

Устройство Galaxy Watch и телефон подключаются друг к другу по Bluetooth. При этом даже когда подключение Bluetooth не доступно, телефон и устройство Galaxy Watch могут синхронизироваться друг с другом через удаленное подключение. При удаленном подключении используется мобильная сеть или Wi-Fi.

Если эта функция не включена, откройте приложение **Galaxy Wearable** на телефоне, выберите пункт **Настройки Galaxy Watch** → **Дополнительные функции** → **Удаленное подключение**, а затем коснитесь переключателя, чтобы включить соответствующую функцию.

## Добавление учетных записей на Galaxy Watch

Зарегистрируйте учетную запись Samsung или аккаунт Google на подключенном телефоне и добавьте их на Galaxy Watch, чтобы получить доступ к различным функциями Galaxy Watch.

### Регистрация учетной записи Samsung на Galaxy Watch

- 1 Откройте приложение **Galaxy Wearable** на телефоне.
- 2 Выберите пункт **Настройки Galaxy Watch** → **Учетные записи и резервное копирование**.
- 3 Выберите пункт **Samsung account** и следуйте инструкциям на экране, чтобы выполнить вход в учетную запись Samsung на телефоне.  
Если вход в учетную запись Samsung выполнен, можно проверить данные зарегистрированной учетной записи Samsung.

### Добавление аккаунта Google на Galaxy Watch

- 1 Откройте приложение **Galaxy Wearable** на телефоне.
- 2 Выберите пункт **Настройки Galaxy Watch** → **Учетные записи и резервное копирование**.
- 3 Выберите пункт **Учетная запись Google**.
- 4 Выберите пункт **Добавить учетную запись Google** и следуйте инструкциям на экране, чтобы добавить свой аккаунт Google с телефона на Galaxy Watch.

## Управление экраном

### Сенсорный безель

Galaxy Watch имеет поворотный безель вокруг экрана. Проведите по сенсорному безелю по часовой стрелке или против часовой стрелки, чтобы управлять различными функциями Galaxy Watch.



Galaxy Watch7



Galaxy Watch Ultra

- **Переход по экранам:** проведите по сенсорному безелю, чтобы переходить между экранами.
- **Переход между элементами:** проведите по сенсорному безелю, чтобы переходить между элементами.
- **Изменение исходного значения:** проведите по сенсорному безелю для регулировки громкости или яркости. Регулируя яркость, проведите по сенсорному безелю по нему по часовой стрелке, чтобы сделать экран ярче.
- **Функция телефона или будильника:** чтобы ответить на входящий вызов или выключить сигнал будильника, проведите по сенсорному безелю по часовой стрелке. Проведите по сенсорному безелю против часовой стрелки, чтобы отклонить входящий вызов или отложить срабатывание сигнала будильника.



Если сенсорный безель не работает должным образом, обратитесь с устройством Galaxy Watch в сервисный центр Samsung или уполномоченный сервисный центр, не пытайтесь разобрать устройство.

## Экран

### Касание

Коснитесь экрана.

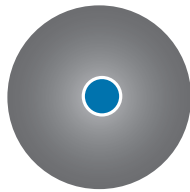

### Касание и удержание

Коснитесь экрана и удерживайте его в течение приблизительно 2 секунд.

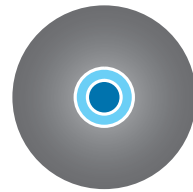

### Перемещение

Коснитесь элемента и удерживайте его, а затем перетащите в нужное место на экране.

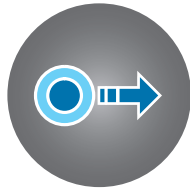

### Двойное касание

Дважды коснитесь экрана.

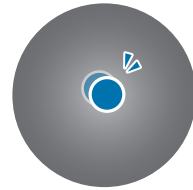

### Прокрутка

Проведите пальцем по экрану вверх, вниз, влево или вправо.

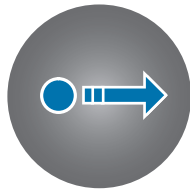

### Разведение и сведение пальцев

Прикоснитесь к экрану двумя пальцами и разведите в стороны или сведите их.



- Следите за тем, чтобы экран не соприкасался с другими электронными устройствами. Возникающие в этом случае электростатические разряды могут привести к нарушениям в работе экрана.
  - Во избежание повреждений экрана не касайтесь его острыми предметами и не нажимайте на него слишком сильно пальцами или другими предметами.
  - Рекомендуется не использовать неподвижные изображения на всем экране или его части в течение продолжительного времени. В противном случае на экране могут появляться шлейфы от изображения (эффект выгорания экрана) и артефакты.
-  Устройство Galaxy Watch может не распознать касания близко к краям экрана, поскольку они находятся за пределами области сенсорного ввода.
- При включенном режиме блокировки в воде касания могут не распознаваться.

## Структура экрана

Экран Galaxy Watch — это начальная точка главного экрана, который состоит из нескольких страниц.

С этого экрана можно просматривать карточки и открывать панель уведомлений путем проведения по экрану влево или вправо или с помощью сенсорного безеля.

Экран Galaxy Watch

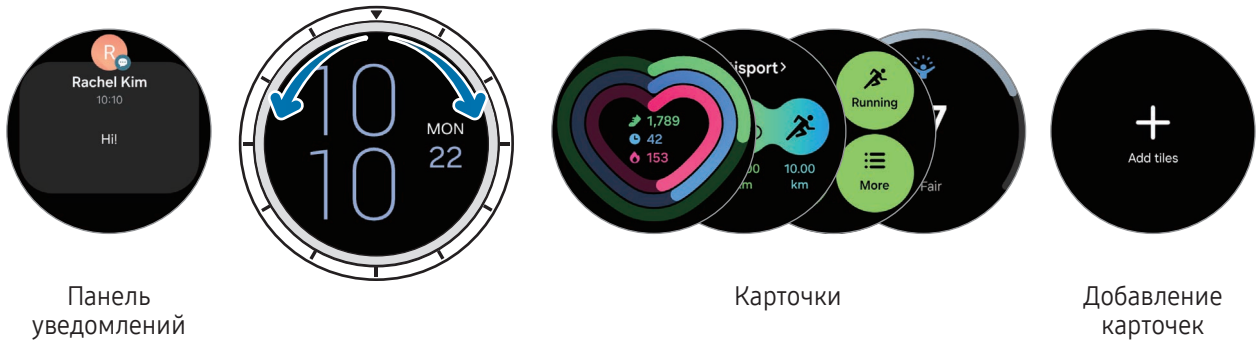

 Доступные панели, карточки и порядок их расположения зависят от версии программного обеспечения.

## Карточки

Чтобы добавить карточку, выберите пункт **Добавить карточки** и выберите нужную карточку.

Коснувшись и удерживая карточку, можно перейти в режим редактирования и изменить положение карточки или удалить ее.

- **Перемещение карточки:** коснитесь и удерживайте карточку, а затем перетащите ее в нужное место.
- **Удаление карточки:** коснитесь значка  на карточке, чтобы удалить ее.

## Включение и выключение экрана

### Включение экрана

Для включения экрана воспользуйтесь один из следующих способов:

- **Включение экрана с помощью кнопок:** нажмите кнопку «Домой» или кнопку «Назад».
- **Включение экрана поднятием запястья:** поднимите запястье с надетым устройством Galaxy Watch. Если экран не включается после поднятия запястья, на экране приложений коснитесь значка  (**Настройки**), выберите пункт **Экран**, а затем коснитесь переключателя **Пробуждение поднятием руки** в пункте **Включение экрана**, чтобы включить соответствующую функцию.
- **Включение экрана касанием:** коснитесь экрана. Если экран не включается после прикосновения к нему, на экране приложений коснитесь значка  (**Настройки**), выберите пункт **Экран**, а затем коснитесь переключателя **Пробуждение по касанию** в пункте **Включение экрана**, чтобы включить соответствующую функцию.

### Выключение экрана

Чтобы выключить экран, накройте его ладонью или другим предметом. Кроме того, экран автоматически выключается, если устройство Galaxy Watch не используется в течение определенного периода времени.

## Переключение между экранами

### Переход между экранами Galaxy Watch и приложений

На экране Galaxy Watch проведите вверх, чтобы открыть экран приложений.

Для возврата на экран Galaxy Watch проведите по экрану приложений от верхнего края вниз. Также можно нажать кнопку «Домой» или кнопку «Назад».

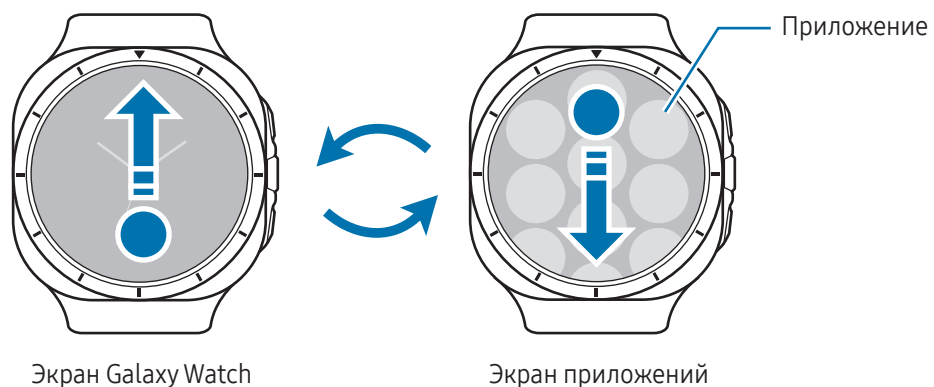

## Возврат на предыдущий экран

Для возврата на предыдущий экран проведите по экрану вправо или нажмите кнопку «Назад».

## Экран приложений

На экране приложений отображаются значки всех приложений, установленных на устройстве Galaxy Watch.



Доступные приложения могут отличаться в зависимости от версии ПО.

## Запуск приложений

Чтобы открыть приложение, коснитесь его значка на экране приложений.

Чтобы открыть приложение из списка недавно использованных приложений, на экране приложений коснитесь значка  (Последние приложения).

## Закрытие приложений

- 1 На экране приложений коснитесь значка  (Последние приложения).
- 2 Воспользуйтесь сенсорным безелем или проведите влево или вправо по экрану, чтобы перейти к приложению, которое нужно закрыть.
- 3 Смахните приложение вверх, чтобы закрыть его.

Чтобы закрыть все открытые приложения, выберите пункт **Закрыть все**.

## Изменение экрана приложений

### Перемещение элементов

Перетащите элемент в новое местоположение.

## Создание папок

Перетащите приложение на значок другого приложения.

При этом будет создана новая папка с выбранными приложениями внутри. Выберите пункт **Имя папки** и введите название папки.

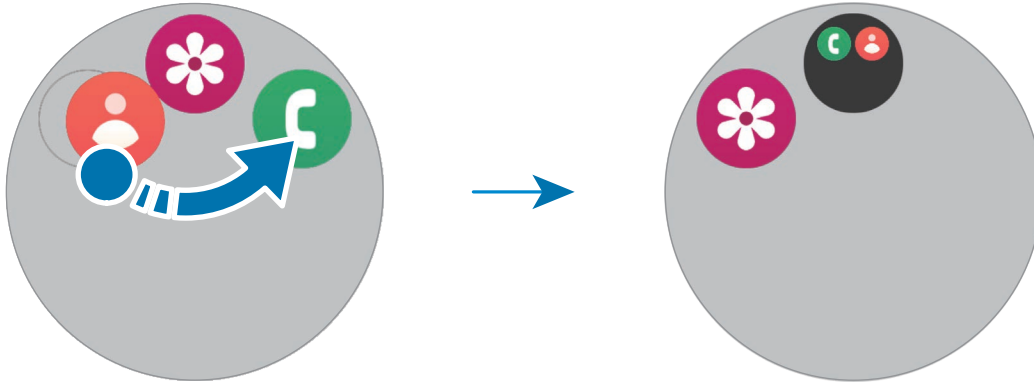

- **Добавление дополнительных приложений**

Коснитесь значка **+** в папке. Отметьте приложения, которые нужно добавить, и выберите пункт **Готово**. Также можно добавить приложение, перетащив его в папку.

- **Перемещение приложений из папки**

Перетащите приложение в новое место за пределы папки.

- **Удаление папки**

Коснитесь папки и удерживайте ее, а затем выберите пункт **Удалить** → . Будет удалена только папка. Приложения в папке будут перемещены на экран приложений.

## Экран блокировки

Функция блокировка экрана позволяет защитить данные, например, личную информацию, сохраненную на устройстве Galaxy Watch. При включении этой функции устройство Galaxy Watch нужно будет разблокировать при каждом его использовании. Однако, если устройство разблокировать во время ношения Galaxy Watch, оно останется разблокированным.

### Настройка блокировки экрана

На экране приложений коснитесь значка (**Настройки**) → **Защита данных** → **Тип блокировки** и выберите способ блокировки.

- **Рисунок:** создание рисунка, как минимум, из четырех точек для разблокировки экрана.
- **PIN-код:** ввод PIN-кода, состоящего из цифр, для разблокировки экрана.

# Galaxy Watch

## Экран Galaxy Watch

На экране устройства отображается текущее время и другая информация. Если вы находитесь в другом меню, то нажатие кнопки «Домой» вернет вас на экран Galaxy Watch.

## Смена циферблата

- 1 Коснитесь и удерживайте экран устройства Galaxy Watch, а затем выберите пункт **Добавить циферблат**.
- 2 Воспользуйтесь сенсорным безелем или проведите по экрану вверх или вниз, а затем выберите циферблат.  
Если выбрать пункт **Больше циферблатов в Google Play**, то можно будет загрузить другие циферблаты.
- 3 Выберите пункт **Настроить**, чтобы изменить настройки циферблата. Проведите влево или вправо по экрану, чтобы перейти к элементу, который нужно изменить, а затем выберите нужный цвет и другие параметры с сенсорного безеля или путем проведения по экрану вверх или вниз. Чтобы настроить дополнительные функции, коснитесь нужной области.

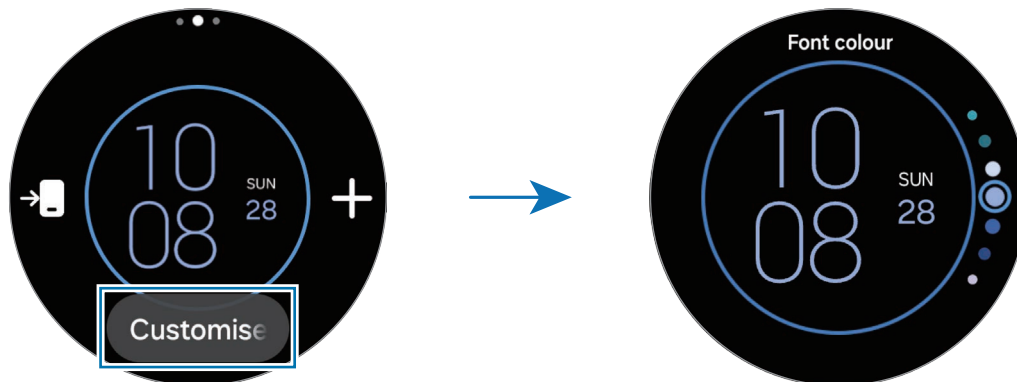

Кроме того, циферблат можно изменить и настроить на телефоне. Откройте приложение **Galaxy Wearable** на телефоне и выберите пункт **Циферблаты**.



## Включение ночного режима (Galaxy Watch Ultra)

Некоторые циферблаты можно использовать в ночном режиме. При включении ночного режима яркость и цвета циферблата часов регулируются, чтобы сделать его более читаемым ночью или при слабом освещении и снизить нагрузку на глаза.



- 1 Коснитесь и удерживайте экран устройства Galaxy Watch, а затем выберите пункт **Добавить циферблат**.
- 2 В разделе **Рекоменд.** выберите пункт **Аналоговый циферблат “Ультра”** или **Простой циферблат “Ультра”**.
- 3 Выберите пункт **Настроить**.
- 4 Проведите по экрану влево или вправо, чтобы перейти к элементу **Ночной режим**.
- 5 Коснитесь экрана, чтобы выбрать параметр работы ночного режима **Авто** или **Вкл.**

## Установка изображения на циферблат

Импортировав изображение с телефона, его можно установить на циферблат. Дополнительные сведения об импорте изображений с телефона приведены в разделе [Управление изображениями, сохраненными на Galaxy Watch](#).

- 1 Коснитесь и удерживайте экран устройства Galaxy Watch, а затем выберите пункт **Добавить циферблат**.
- 2 В разделе **Фотографии** выберите нужный циферблат.
- 3 Выберите пункт **Настроить**.
- 4 Проведите по экрану влево или вправо, чтобы перейти к элементу **Фон** или **Фотография**.
- 5 Коснитесь экрана, выберите изображение для применения в качестве циферблата, а затем выберите пункт **ОК**.

Для увеличения или уменьшения изображения дважды коснитесь его или разведите/сведите два пальца на изображении. Проведите по экрану при увеличенном изображении, чтобы часть изображения оказалась на экране.



-  Чтобы выбрать несколько изображений одновременно, коснитесь изображения и удерживайте его, с помощью сенсорного безеля или проведением по экрану влево или вправо выберите нужные изображения, а затем коснитесь значка . Чтобы добавить дополнительные изображения после их выбора, выберите пункт **Добавить фото**.

- 6 Выберите пункт **ОК**.
- 7 Проведите по экрану, чтобы изменить другие элементы, например, компоновку, а затем вернитесь к предыдущему экрану.

На экране Galaxy Watch появится изображение. Если выбрать **Фотографии** в качестве циферблата и добавить два изображения или более, то при касании экрана изображения будут сменяться друг за другом.

## Включение функции «Always On Display»

Экран Galaxy Watch и некоторые экраны приложений могут всегда оставаться включенными при ношении устройства Galaxy Watch. При этом заряд аккумулятора будет расходоваться быстрее, чем обычно.

Чтобы не использовать эту функцию, откройте панель быстрого доступа, проведя по экрану от верхнего края вниз, и коснитесь значка . Можно также на экране приложений коснуться значка  (**Настройки**) → **Экран** и выбрать пункт **Always On Display**, чтобы отключить соответствующую функцию.

## Включение режима «Только часы»

В режиме «Только часы» на экране будут отображаться только часы, а все остальные функции невозможно будет использовать.

На экране приложений коснитесь значка  (**Настройки**) → **Аккумулятор** → **Только часы**, а затем выберите пункт **Включить**.

Чтобы выключить режим «Только часы», нажмите и удерживайте кнопку «Домой». Можно также поместить часы Galaxy Watch на беспроводное зарядное устройство, чтобы зарядить его до определенного уровня. Устройство Galaxy Watch выключится и снова включится.

 Режим «Только часы» включается автоматически, когда уровень заряда аккумулятора опускается ниже 1%. Режим «Только часы» отключается автоматически при зарядке аккумулятора до определенного уровня.

## Возврат к текущей функции непосредственно с экрана часов Galaxy Watch

Если используются некоторые функции, например, осуществляется запись тренировки или голосовая запись и нажать на кнопку «Домой», чтобы открыть экран часов Galaxy Watch, в нижней части экрана Galaxy Watch появляется значок, показывающий функцию, которая используется в данный момент.

Коснитесь значка, чтобы вернуться на экран используемой функции, непосредственно открыв его.





## Уведомления

### Панель уведомлений

На панели уведомлений выводятся уведомления, например, о новых сообщениях или пропущенных вызовах. На экране Galaxy Watch проведите по сенсорному bezelю против часовой стрелки. Можно также провести по экрану вправо, чтобы открыть панель уведомлений.

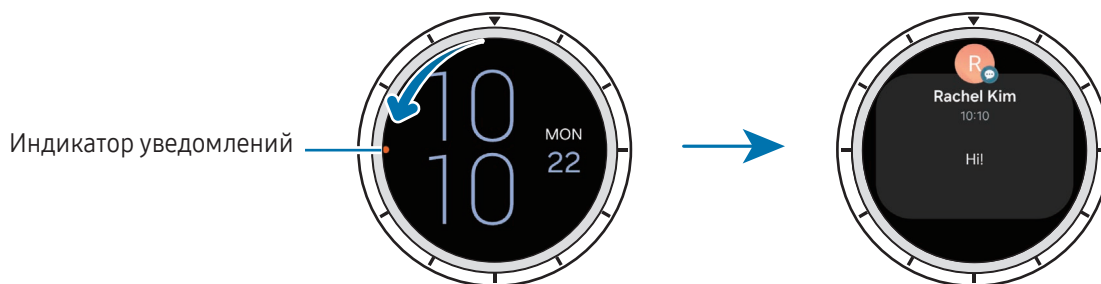
При наличии новых уведомлений на экране устройства Galaxy Watch появится оранжевый индикатор уведомлений. Если индикатор уведомлений на экране не отображается, на экране приложений коснитесь значка  (Настройки) → **Уведомления** → **Дополнительные параметры** и коснитесь переключателя **Новый индикатор уведомлений на циферблате**, чтобы включить соответствующую функцию.



- Во время ношения устройства Galaxy Watch могут поступать уведомления.
- Во время использования телефона уведомления на Galaxy Watch не поступают. Чтобы просматривать уведомления на устройстве Galaxy Watch даже во время использования телефона, на экране приложений коснитесь значка  (Настройки), выберите пункт **Уведомления** → **Отображение уведомлений с телефона на Galaxy Watch**, а затем выберите **Уведомления при исп. телефона**.

## Просмотр входящих уведомлений

При поступлении уведомления на экране появляется информация о нем, например обозначается его тип или время получения. Если получено более двух уведомлений, воспользуйтесь сенсорным безелем или проведите влево или вправо по экрану, чтобы просмотреть другие уведомления.

Коснитесь уведомления, чтобы просмотреть подробные сведения.

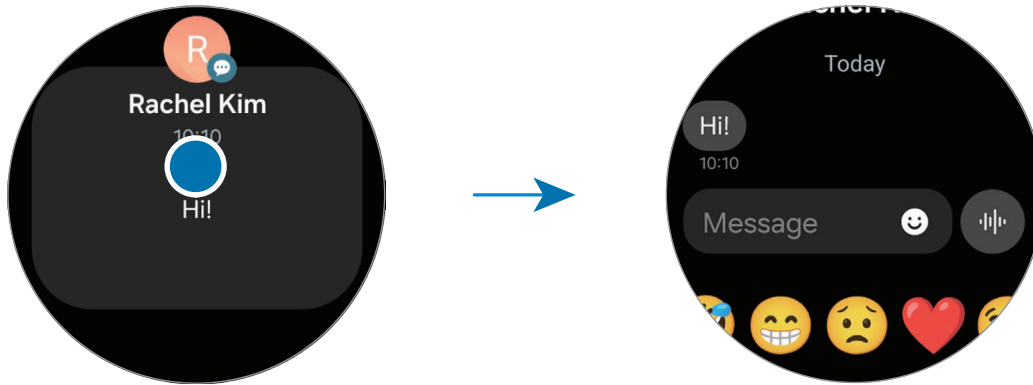

## Удаление уведомлений

Проведите вверх по экрану во время просмотра уведомления.

## Выбор приложений, от которых поступают уведомления

Можно выбрать, приложение телефона или Galaxy Watch, от которого будут поступать уведомления на Galaxy Watch.

- 1 Откройте приложение **Galaxy Wearable** на телефоне.
- 2 Выберите пункт **Настройки Galaxy Watch** → **Уведомления** → **Уведомления от приложений**.
- 3 В списке приложений коснитесь переключателя рядом с приложениями, от которых должны поступать уведомления.

## Панель быстрого доступа

На панели быстрого доступа можно просматривать текущее состояние устройства Galaxy Watch и изменять настройки.





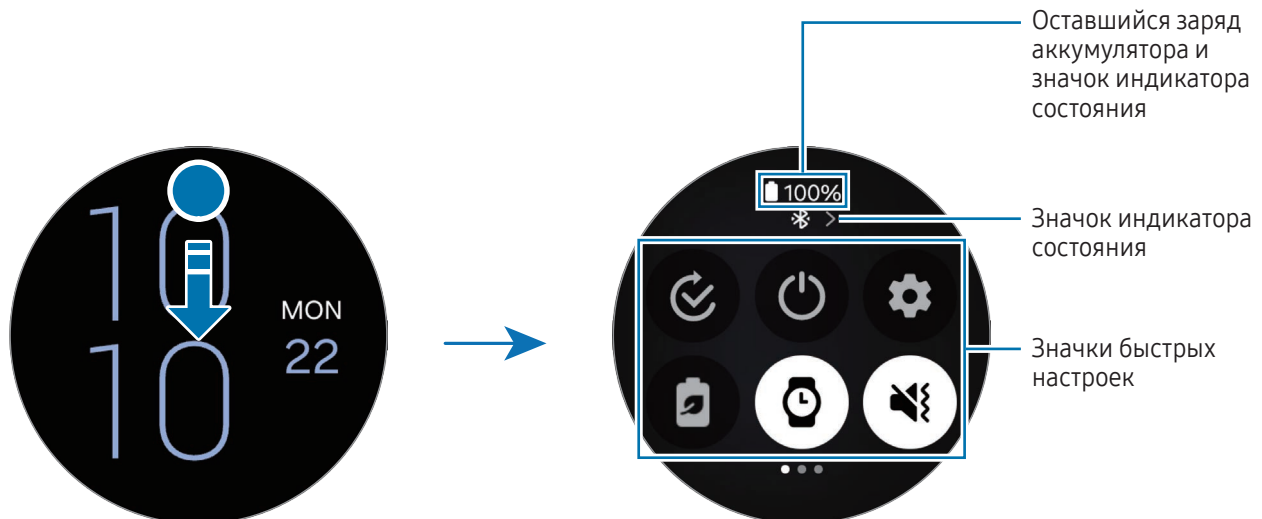

Чтобы открыть панель быстрого доступа, проведите от верхнего края экрана вниз. Для закрытия панели быстрого доступа проведите по экрану вверх.

Воспользуйтесь сенсорным безелем или проведите влево или вправо по экрану, чтобы перейти к следующей или предыдущей панели быстрого доступа.



### Просмотр значков индикатора состояния

Вверху панели быстрого доступа находятся значки индикатора состояния, по которым можно узнать о текущем состоянии устройства Galaxy Watch. Значки, указанные в таблице, встречаются чаще всего.

Значок	Описание
	Bluetooth подключен
	Уровень сигнала
	Установлено соединение с сетью LTE
	Установлено соединение с сетью Wi-Fi
	Удаленное соединение между устройством Galaxy Watch и телефоном
	Уровень заряда аккумулятора







- В верхней части экрана Galaxy Watch также отображаются некоторые значки индикатора состояния, обозначающие определенные ситуации, например, во время использования некоторых режимов или зарядки Galaxy Watch. Чтобы значки индикатора состояния скрывались на экране Galaxy Watch, на экране приложений коснитесь значка  (**Настройки**), выберите пункт **Дополнительные функции** → **Индикаторы статуса**, а затем выберите пункт **Скрыть через 2 секунды**.
- Внешний вид значков индикатора состояния может отличаться в зависимости от региона, оператора связи или модели.

## Просмотр значков быстрых настроек

Значки быстрых настроек отображаются на панели быстрого доступа. Коснитесь значка для изменения основных настроек и запуска функций. Чтобы получить доступ к дополнительным настройкам, коснитесь и удерживайте значок быстрых настроек.

Дополнительные сведения о добавлении или удалении значков быстрых настроек на панели быстрого доступа содержатся в разделе [Изменение панели быстрого доступа](#).

Значок	Описание
	Открытие настроек режимом
	Доступ к параметрам питания
	Открытие меню <b>Настройки</b>
	Включение режима энергосбережения
	Включение функции «Always On Display»
	Включение звука, режима вибрации или беззвучного режима
	Включение режима фонарика
	Настройка яркости
	Включение режима «Не беспокоить»
	Открытие настроек громкости
	Подключение к сети Wi-Fi
	Включение режима блокировки в воде
	Включение автономного режима
	Подключение Bluetooth Audio
	Запуск функции поиска телефона



Значок	Описание
	Включение функции GPS
	Подключение к мобильной сети (для моделей с поддержкой мобильной сети)
	Включение функции NFC
	Включение функции чувствительности к прикосновениям
	Подключение по Bluetooth (для моделей с поддержкой мобильной сети)



- Значок быстрых настроек  может выглядеть по-другому в зависимости от режима работы, и режим можно выключить, коснувшись значка во время его использования.
- Значки быстрых настроек могут выглядеть по-другому в зависимости от версии программного обеспечения на подключенном телефоне.

## Изменение панели быстрого доступа

Коснитесь значка , чтобы перейти в режим редактирования для изменения расположения, а также добавления или удаления значков быстрых настроек.

- **Перемещение значка быстрых настроек:** коснитесь и удерживайте значок быстрых настроек, а затем перетащите его в нужное место.
- **Добавление значка быстрых настроек:** коснитесь  на значке быстрых настроек, чтобы добавить его.
- **Удаление значка быстрых настроек:** коснитесь  на значке быстрых настроек, чтобы удалить его.

## Ввод текста

### Раскладка клавиатуры

При вводе текста сообщения на экран выводится клавиатура.

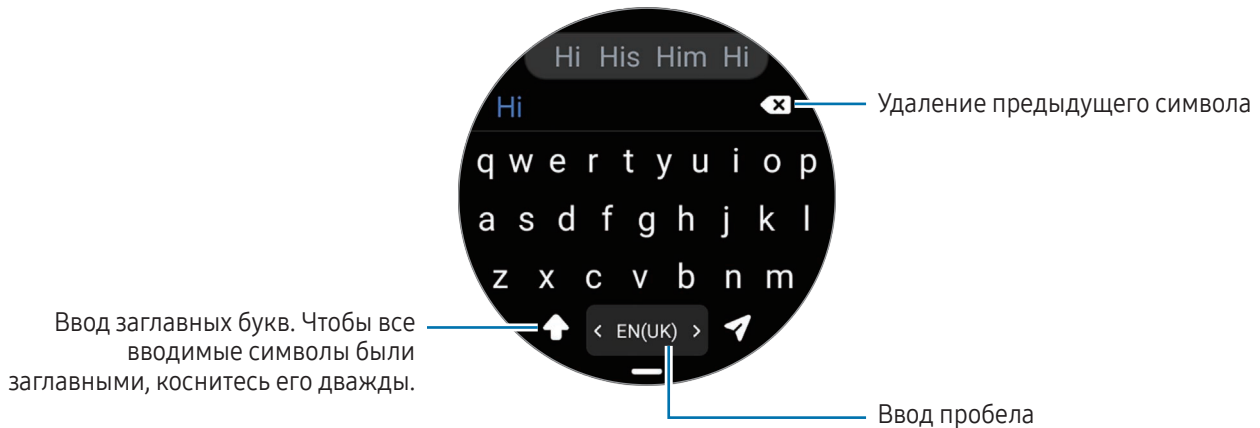

- Вид экрана ввода текста может отличаться в зависимости от открытого приложения.
- Для некоторых языков ввод текста не поддерживается. Для ввода текста необходимо изменить язык ввода на один из поддерживаемых языков.

### Изменение языка ввода

Перетащите значок **—** вверх, коснитесь значка **⚙️** → **Языки ввода** → **Управление языками**, а затем выберите нужный язык. При выборе двух языков ввода между ними можно переключаться, проводя пальцем по клавише пробела на клавиатуре влево или вправо. Можно добавить до двух языков.



Языки ввода можно также выбрать, коснувшись значка **⚙️** (**Настройки**) на экране приложений и выбрав пункт **Общие** → **Ввод** → **Клавиатура Samsung** → **Языки ввода** → **Управление языками**.

### Смена типа клавиатуры

Перетащите значок **—** вверх, коснитесь значка **⚙️** → **Языки ввода**, выберите язык, а затем выберите нужный тип клавиатуры.



При выборе раскладки клавиатуры **3 x 4** на каждой клавише доступно три или четыре символа. Чтобы ввести символ, нажимайте на соответствующую клавишу, пока не появится нужный символ.



## Дополнительные возможности клавиатуры

Перетащите значок  вверх по экрану клавиатуры, чтобы использовать дополнительные функции клавиатуры.

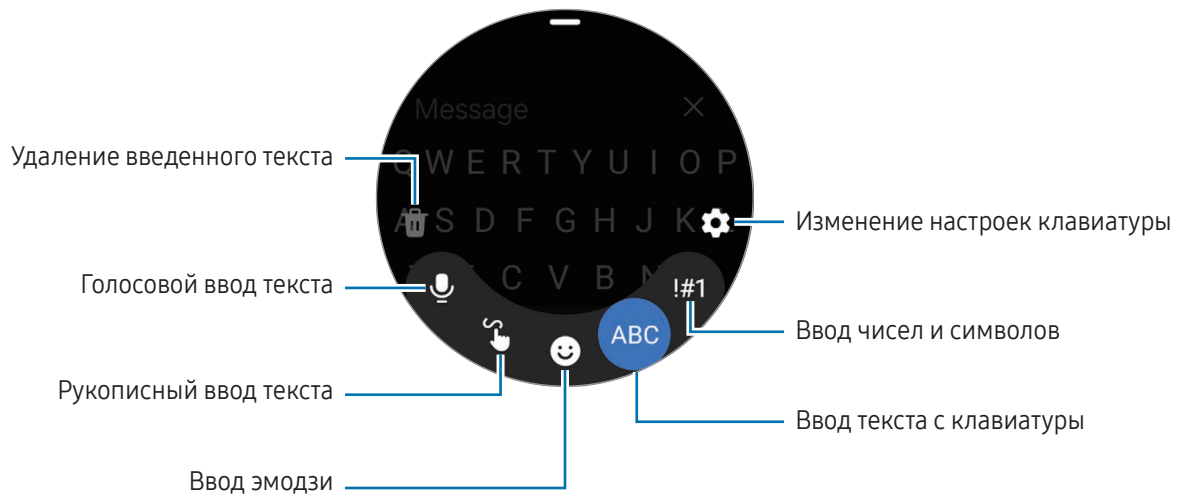



Доступность некоторых функций зависит от языка, оператора связи или модели.

# Приложения и функции

## Установка приложений и управление ими

### Google Play

Приобретайте и загружайте приложения.

На экране приложений коснитесь значка  (**Google Play**). Найдите приложение по категории или нажмите кнопку  и выполните поиск по ключевому слову.



- Зарегистрируйте аккаунт Google на устройстве Galaxy Watch, чтобы воспользоваться приложением Play Маркет. Дополнительные сведения см. в разделе [Добавление аккаунта Google на Galaxy Watch](#).
- Чтобы изменить настройки автообновления, выберите пункт **Настройки**, а затем коснитесь переключателя **Автообновление приложений**, чтобы включить или выключить соответствующую функцию.
- Если при загрузке приложения на телефон для Galaxy Watch есть сопутствующее приложение, оно может быть автоматически установлено на устройстве Galaxy Watch.

### Управление приложениями

#### Удаление или отключение приложений

Откройте приложение **Galaxy Wearable** на телефоне, выберите пункт **Настройки Galaxy Watch** → **Приложения**, коснитесь приложения, а затем выберите параметр.

- **Удалить**: удаление загруженных приложений.
- **Отключить**: отключение выбранных приложений, установленных по умолчанию, которые невозможно удалить с устройства Galaxy Watch.



- Некоторые приложения не поддерживают эту функцию.
- Некоторые приложения можно удалять путем касания и удерживания приложения на экране приложений Galaxy Watch с последующим выбором пункта **Удалить**.

## Включение приложений

Откройте приложение **Galaxy Wearable** на телефоне, выберите пункт **Настройки Galaxy Watch** → **Приложения**, выберите , а затем выберите пункт **Отключено** → **ОК**. Выберите приложение, а затем выберите пункт **Включить**.

## Настройка разрешений приложений

Для корректной работы некоторых приложений может понадобиться разрешение на доступ или использование информации на устройстве Galaxy Watch.

Для просмотра или изменения настроек разрешений по категориям на экране приложений коснитесь значка  (**Настройки**) → **Приложения** → **Диспетчер разреш.** Выберите элемент, а затем выберите приложение.



Если у приложений отсутствуют разрешения, основные функции таких приложений могут работать некорректно.

## Сообщения

Просматривайте сообщения и отвечайте на них, используя устройство Galaxy Watch.

За отправку и получение сообщений в роуминге может взиматься дополнительная плата.



Приложение Android Messages может быть доступно в зависимости от региона, и настройки приложения для обмена сообщениями по умолчанию синхронизируются с подключенным телефоном.

## Просмотр сообщений

- 1 На экране приложений коснитесь значка  (**Сообщения**).  
Можно также открыть панель уведомлений и просмотреть новое сообщение.
- 2 Прокрутите список сообщений или используйте сенсорный безель и выберите нужный контакт для просмотра беседы.





Чтобы просмотреть сообщение на телефоне, выберите пункт **На телефоне**.

Чтобы ответить на сообщение, коснитесь поля ввода и введите нужное сообщение.

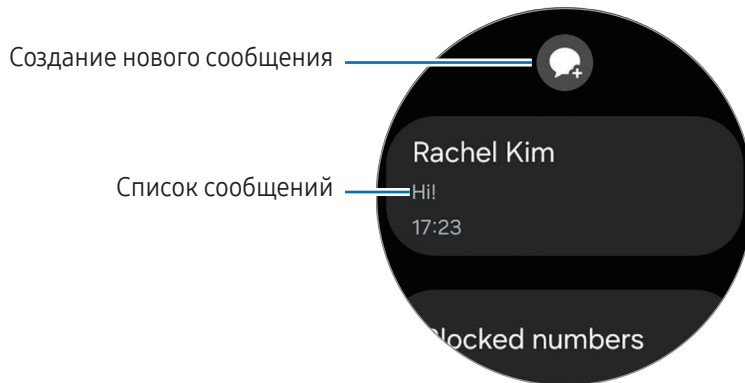
## Отправка сообщения



- 1 На экране приложений коснитесь значка  (Сообщения).



- 2 Коснитесь значка .
- 3 Выберите пункт **Получатель** или коснитесь значка , чтобы указать получателя сообщения или номер телефона. Можно также коснуться значка  и в списке контактов выбрать получателя сообщения.
- 4 Коснитесь поля для ввода сообщения и введите нужный текст или выберите шаблон текста, а затем коснитесь значка  или .

## Запись или отправка голосового сообщения

После записи нужного сообщения можно отправить голосовой файл.

На экране ввода сообщения коснитесь значка  и запишите сообщение, которое нужно отправить, после чего коснитесь значка .

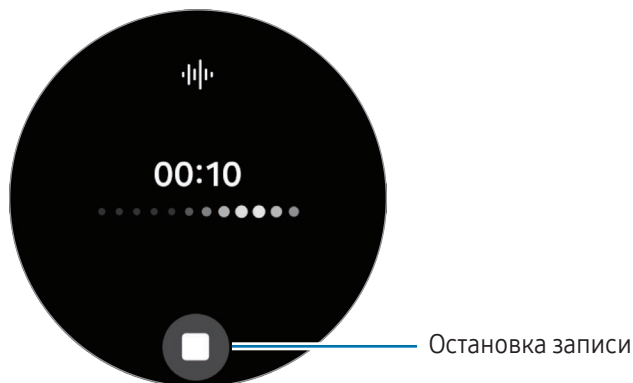

## Удаление сообщений

- 1 На экране приложений коснитесь значка  (Сообщения).
- 2 Прокрутите список сообщений или используйте сенсорный безель и выберите нужный контакт для просмотра беседы.
- 3 Коснитесь нужного сообщения и удерживая его выберите пункт **Удалить**.  
Сообщение будет удалено с устройства Galaxy Watch и подключенного телефона.

## Телефон

### Введение

Можно совершать и просматривать входящие вызовы, а также отвечать на них.



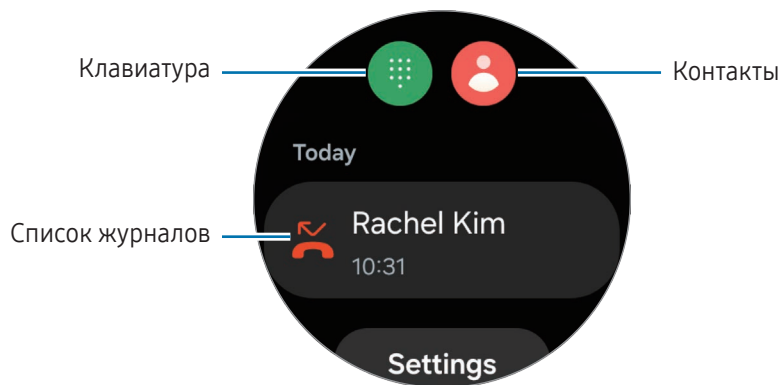

-  В местах со слабым сигналом звук может быть нечетким или могут быть доступны лишь кратковременные вызовы.

### Выполнение вызовов

На экране приложений коснитесь значка  (Телефон).







Для совершения вызовов воспользуйтесь один из следующих способов:

- Коснитесь значка , введите номер телефона с помощью клавиатуры и коснитесь значка .
- Коснитесь значка , воспользуйтесь сенсорным безелем или прокрутите список контактов, выберите нужный контакт, а затем коснитесь значка .
- Воспользуйтесь сенсорным безелем или прокрутите список журнала, выберите нужную запись журнала и коснитесь значка .

## Выбор номера для совершения вызовов (для моделей с поддержкой мобильной сети)

При совершении вызовов можно выбрать номер устройства Galaxy Watch или подключенного смартфона. Кроме того, если устройство Galaxy Watch подключено к смартфону, поддерживающему две SIM-карты, можно выбрать SIM-карту, с которой будут осуществляться вызовы.

- 1 На экране приложений коснитесь значка  (Телефон).
  - 2 Коснитесь значка .
  - 3 Коснитесь значка  и выберите нужный параметр.
    - **Телефон:** совершение вызовов с номера подключенного телефона.
    - **SIM 1:** совершение вызовов с номера SIM-карты 1 подключенного телефона.
    - **SIM 2:** совершение вызовов с номера SIM-карты 2 подключенного телефона.
    - **Устройство:** совершение вызовов с номера устройства Galaxy Watch.
-  • Некоторые функции могут быть недоступны в зависимости от подключенного телефона.
- Можно также выбрать нужный номер, коснувшись и удерживая кнопку вызова после выбора записи журнала.

## Предварительный выбор предпочтительного номера (для моделей с поддержкой мобильной сети)

- 1 На экране приложений коснитесь значка  (Телефон).
- 2 Выберите пункт **Настройки**.
- 3 Выберите пункт **Приоритетный номер**, а затем выберите нужный пункт.
  - **Телефон:** совершение вызовов с номера подключенного телефона.
  - **Galaxy Watch:** совершение вызовов с номера устройства Galaxy Watch.
  - **Всегда спрашивать:** запрос на выбор номера для совершения вызовов.

## Возможности во время вызовов

Доступны следующие действия:

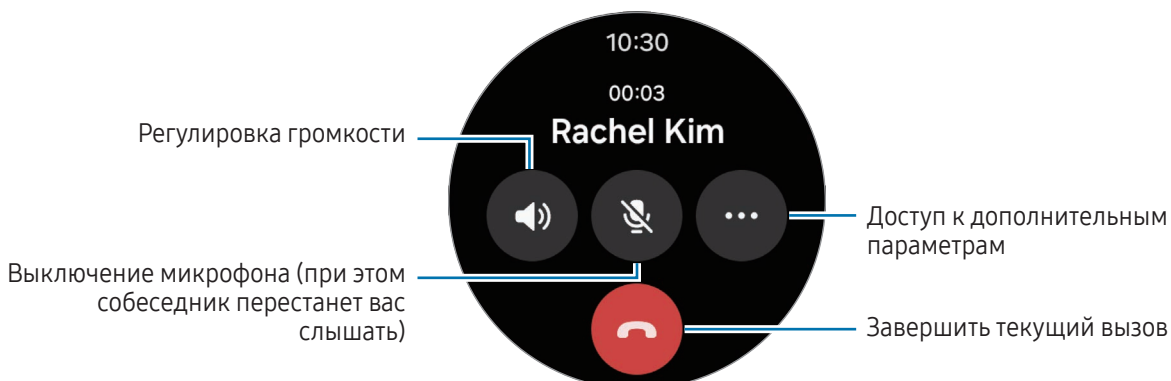

 Разрешение экрана может отличаться в зависимости от модели.

## Совершение телефонного вызова с помощью Bluetooth-гарнитуры

Если подключена Bluetooth-гарнитура, вызов будет перенаправлен на нее.

При подключенной Bluetooth-гарнитуре на экране приложений коснитесь значка  (**Настройки**) → **Подключения** → **Bluetooth**. В появившемся списке доступных Bluetooth-устройств выберите нужную Bluetooth-гарнитуру.

## Входящие вызовы

### Ответ на вызов

При поступлении вызова проведите по сенсорному bezelю по часовой стрелке. Можно также перетащить значок  за пределы большого круга.

Для телефонных разговоров можно использовать встроенный микрофон Galaxy Watch, динамик или подключенную Bluetooth-гарнитуру.

### Отклонение вызова

Можно отклонять входящие вызовы и отправлять сообщения звонящему в случае отклонения.

При поступлении вызова проведите по сенсорному bezelю против часовой стрелки. Можно также перетащить значок  за пределы большого круга.

Чтобы отправить звонящему сообщение об отклонении, перетащите значок  вверх и выберите сообщение, которое нужно отправить.

 Если во время разговора на устройство поступает второй входящий вызов, то экран автоматически включается.

## Пропущенные вызовы

Если вызов пропущен, уведомление о нем будет отображаться на панели уведомлений. Просмотрите уведомления о пропущенных вызовах на панели уведомлений. Можно также на экране приложений коснуться значка  (**Телефон**), чтобы просмотреть пропущенные вызовы.

## Контакты

Можно осуществить вызов или отправить сообщение контакту. Контакты, сохраненные на подключенном телефоне, также сохраняются на устройстве Galaxy Watch.



На экране приложений коснитесь значка  (**Контакты**).

 Контакты из списка избранных на телефоне будут отображаться в списке контактов в начале.

Ниже перечислены способы поиска контактов:

- Коснитесь значка  вверху списка контактов и введите критерий поиска.
- Прокрутите список контактов.
- Воспользуйтесь сенсорным безелем. При быстром проведении по сенсорному безелю список прокручивается по алфавиту по первой букве.

После выбора контакта можно выполнить одно из следующих действий:

-  : выполнение голосового вызова.
-  : создание сообщения.

## Выбор часто используемых контактов в карточке

Добавьте часто используемые контакты с карточки **Контакты**, чтобы связываться с ними напрямую с помощью текстового сообщения или телефонного вызова. Коснитесь и удерживайте карточку **Контакты**, выберите пункт **Изменить** → **Добавить**, выберите нужные контакты, а затем выберите пункт **Готово**.

-  • Для использования этой функции нужно добавить карточку **Контакты**. Дополнительные сведения см. в разделе [Карточки](#).
- В карточку можно добавить до четырех контактов.



## Samsung Wallet

Пользуйтесь различными функциями в приложении Samsung Wallet. С его помощью можно осуществить платеж, просмотреть билеты и посадочные талоны и так далее.

Коснитесь значка  (**Wallet**) на экране приложений и выберите нужную функцию.



- Это приложение может быть недоступно в зависимости от региона, оператора связи, модели или подключенного телефона.
- Доступность некоторых функций зависит от региона.
- Процесс начальной настройки карты может отличаться в зависимости от региона или оператора связи.

### Настройка Samsung Wallet

- 1 Откройте приложение **Galaxy Wearable** на телефоне.
- 2 Для настройки выберите пункт **Настройки Galaxy Watch** → **Wallet** и следуйте инструкциям на экране.

### Осуществление платежей

Зарегистрируйте карты в Samsung Pay и совершайте платежи. Дополнительные сведения см. в разделе [Samsung Pay](#).

### Билеты

Добавляйте посадочные талоны и билеты в кино, на спортивные мероприятия и другие события, чтобы получать к ним доступ и использовать их в последующем.

# Samsung Pay

## Введение

Зарегистрируйте карты в Samsung Pay и совершайте платежи.

Дополнительную информацию о картах с поддержкой данной функции можно получить на веб-сайте [www.samsung.com/samsung-pay](http://www.samsung.com/samsung-pay).



- Чтобы осуществить оплату с помощью Samsung Pay, может потребоваться подключение устройства к сети Wi-Fi или мобильной сети в зависимости от региона.
- Это приложение может быть недоступно в зависимости от региона, оператора связи, модели или подключенного телефона.
- Процесс начальной настройки и регистрации карты может отличаться в зависимости от региона или оператора связи.

## Настройка Samsung Pay

- 1 Откройте приложение **Galaxy Wearable** на телефоне.
- 2 Для завершения регистрации карты выберите пункт **Настройки Galaxy Watch** → **Pay** и следуйте инструкциям на экране.

## Осуществление платежей

- 1 Чтобы выполнить платеж с помощью устройства Galaxy Watch, нажмите и удерживайте кнопку «Назад», находясь на экране Galaxy Watch или на начальной странице Samsung Pay.
- 2 Введите PIN-код или нарисуйте рисунок.
- 3 Прокрутите список карт, выберите нужную карту, а затем выберите пункт **ПОКУПКА**.

- 4 Поднесите устройство Galaxy Watch к терминалу.  
После распознавания информации терминалом оплата будет выполнена.



- Оплата может не осуществиться из-за проблем с подключением к сети.
- Способ проверки платежей может зависеть от терминалов.

## Samsung Health

### Введение

Приложение Samsung Health записывает данные об активности и режиме сна пользователя 24 часа в сутки, позволяет управлять этими данными и помогает воспитывать здоровые привычки. В приложении Samsung Health на подключенном телефоне можно хранить связанные со здоровьем данные и управлять этими данными.

По истечении определенного времени непрерывной тренировки с надетым на запястье устройством Galaxy Watch включится функция автоматического определения тренировки. На устройстве Galaxy Watch также появится уведомление и будут показаны некоторые движения на растяжку, которые нужно выполнить, или будет показан экран с предложением легкой активности при условии, что устройство Galaxy Watch обнаруживает неактивность на протяжении 50 минут. Как только устройство Galaxy Watch распознает вождение или сон, оно может не выдавать уведомления и не отображать экран растяжки даже при физической неактивности.

Для получения дополнительных сведений посетите веб-сайт [www.samsung.com/samsung-health](http://www.samsung.com/samsung-health).



- Функции приложения Samsung Health предназначены исключительно для отдыха, поддержания хорошего самочувствия и физической формы. Данные функции не предназначены для использования в медицинских целях. Перед использованием этих функций внимательно прочтите приведенные инструкции.
- Если использовать функции Samsung Health, нося вместе с Galaxy Watch другое носимое устройство, например Galaxy Ring, интеграция данных со всех носимых устройств может занять некоторое время из-за разного времени синхронизации данных между каждым носимым устройством и телефоном. В результате данные измерений в приложении Samsung Health на телефоне и на устройстве Galaxy Watch могут временно различаться.
- В зависимости от выбранных интересов функции в приложении Samsung Health могут располагаться в другом порядке.

## Показатель жизненных сил

Просматривайте свой показатель жизненных сил, основанный на комплексном анализе данных о сне, активности и пульсе во время сна, и получите рекомендации по здоровому образу жизни с балансом между отдыхом и активностью в приложении Samsung Health на подключенном телефоне.

Показатель жизненных сил определяется путем анализа последних тенденций.

- 1 На экране приложений коснитесь значка  (Health).

- 2 Выберите пункт **Показатель жизненных сил** и просмотрите данные за текущий день и дополнительную информацию, связанную с этим показателем.

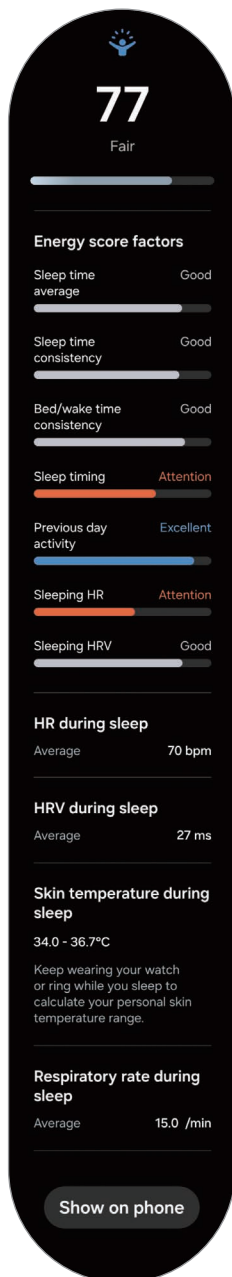

Выберите пункт **Показ на телефоне**, чтобы просмотреть подробную информацию, связанную с функцией «Показатель жизненных сил» на подключенном телефоне.

-  Функция «Показатель жизненных сил» доступна, если на подключенном телефоне установлена версия приложения Samsung Health 6.27 или новее.

## Активность

Просматривайте текущую информацию за день, например, количество пройденных шагов, время активности, калории, потраченные за время активности, целевые значения и связанную информацию.

### Просмотр ежедневной активности

На экране приложений коснитесь значка  (Health) и выберите пункт **Активность**.



- **Шаги:** количество пройденных в течение дня шагов. Когда вы достигнете своей цели по количеству пройденных шагов, график возрастет.
- **Время активности:** общее время физической активности на протяжении дня. Когда вы достигнете своей цели по времени легкой активности, потраченного, например, на растяжки или прогулки, график возрастет.
- **Потраченные калории:** общее количество калорий, потраченных за время активности в течение дня. Когда вы достигнете своей цели по количеству калорий, потраченных за время активности, график возрастет.

Для просмотра дополнительной информации, связанной с ежедневной активностью, воспользуйтесь сенсорным безелем или проведите по экрану вниз или вверх.

### Настройка желаемого уровня ежедневной активности

- 1 На экране приложений коснитесь значка  (Health).
- 2 Выберите пункт **Активность**, а затем выберите пункт **Установка целей**.
- 3 Выберите пункт **Движение, Время, Калории**, а затем выберите активность по каждой цели.
- 4 Воспользуйтесь сенсорным безелем или проведите по экрану вверх или вниз, чтобы задать цель.
- 5 Выберите пункт **Готово**.

## Шаги

Устройство Galaxy Watch считает количество пройденных шагов.

### Подсчет числа шагов

На экране приложений коснитесь значка  (Health) и выберите пункт **Шаги**.

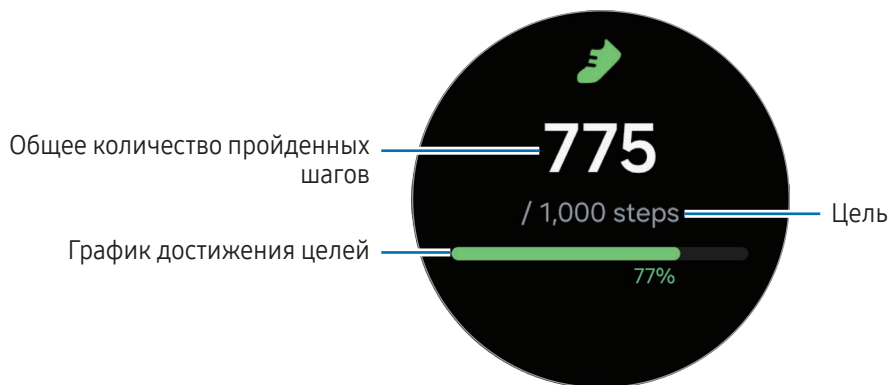

Для просмотра дополнительной информации, связанной с пройденными шагами, воспользуйтесь сенсорным безелем или проведите по экрану вниз или вверх.



- После начала отсчета количества шагов трекер шагов отслеживает шаги и отображает данные с небольшой задержкой, так как устройство Galaxy Watch точно определяет движение только после того, как пользователь пройдет небольшое расстояние. Также, при точном подсчете шагов может наблюдаться незначительная задержка до появления уведомления о достижении заданной цели. Уведомление появится только при использовании приложения Samsung Health после его загрузки и установки.
- В случае использования трекера шагов во время поездки в машине или поезде, сотрясение устройства может повлиять на подсчет количества шагов.
- Высота одного этажа условно приравнивается к 3 метрам. Количество пройденных этажей может не совпадать с фактической ситуацией.
- В зависимости от движений пользователя и архитектуры здания измерения количества пройденных этажей могут быть неточными.
- В случае попадания влаги (в душе или во время занятий в воде) или посторонних предметов в датчик атмосферного давления подсчет этажей может производиться неточно. При попадании моющего средства, пота или капель дождя на устройство Galaxy Watch промойте его в чистой воде и тщательно просушите, включая датчик атмосферного давления, перед использованием.

## Установка цели для прохождения шагов

- 1 На экране приложений коснитесь значка  (Health).
- 2 Выберите пункт **Шаги**, а затем выберите пункт **Установка цели**.
- 3 Воспользуйтесь сенсорным безелем или проведите по экрану вверх или вниз, чтобы задать цель.
- 4 Выберите пункт **Готово**.

## Упражнение

Запись информации о тренировках и просмотр результатов.



- Перед использованием этой функции обратитесь за консультацией к медицинскому работнику, например, врачу, при следующих состояниях:
  - хроническое медицинское заболевание, например, заболевание сердца, или высокое артериальное давление;
  - беременность;
  - возраст, не позволяющий делать упражнения без наблюдения;
- Если во время упражнения вы чувствуете боль, головокружение или одышку, немедленно прекратите тренировку и обратитесь к медицинскому специалисту, например, врачу.
- После начала тренировки начинает измеряться пульс. Для точности измерений наденьте устройство Galaxy Watch так, чтобы оно располагалось плотно чуть выше запястья. Дополнительные сведения см. в разделе [Ношение устройства Galaxy Watch для точности измерений](#).
- Для более точного измерения старайтесь не двигаться до тех пор, пока на экране не появится ваш пульс.
- Пульс может временно не отображаться в определенных условиях, например, в зависимости от окружающей среды, физического состояния пользователя или характера ношения устройства Galaxy Watch.

**Во время занятий на холоде учитывайте указанные ниже условия:**

- Не пользуйтесь устройством Galaxy Watch на холоде. По возможности пользуйтесь устройством Galaxy Watch в помещении.
- Перед началом использования устройства Galaxy Watch на улице в холодную погоду закрывайте его рукавом.



## Запуск тренировок

1 На экране приложений коснитесь значка  (Health).

2 Выберите пункт **Упражнение**.

 Можно запустить тренировку непосредственно с карточки **Упражнения** после добавления на нее соответствующих тренировок.

3 Воспользуйтесь сенсорным безелем или проведите влево или вправо по экрану, чтобы выбрать нужный тип тренировки.

При отсутствии необходимого типа упражнения выберите пункт **Добавить**, а затем выберите нужный тип. Можно также выбрать пункт **Изменить на телефоне**, чтобы добавить тип упражнения из приложения Samsung Health на телефон.

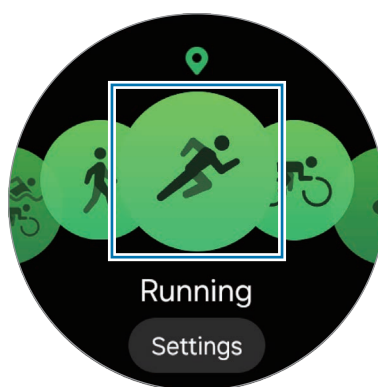

Начнется тренировка. Тренировки определенных типов можно начать, выбрав пункт **Начать**.

- 4 Воспользуйтесь сенсорным безелем или проведите по экрану вверх или вниз, чтобы просмотреть информацию о тренировке, например пульс, расстояние или время, на экране тренировки.

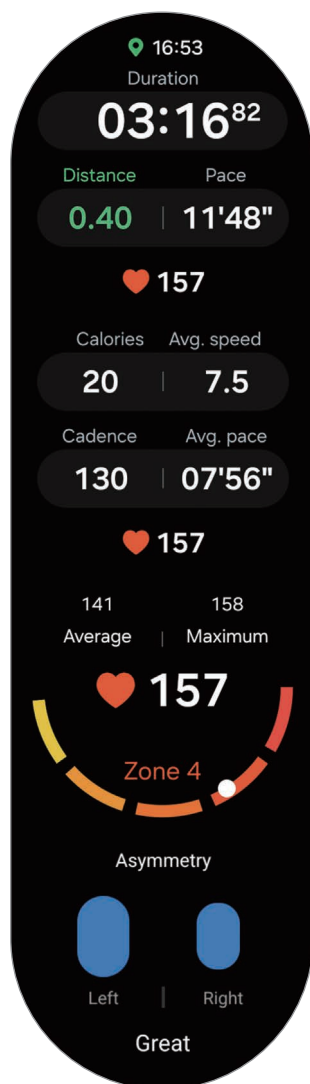

Можно воспроизвести музыку, если смахнуть по экрану влево.



- При выборе водных видов спорта (плавание, подводное плавание и т. д.) автоматически включается режим блокировки в воде, и распознавание прикосновений может быть недоступно. Режим блокировки в воде предотвращает непреднамеренные действия, такие как касание экрана или ввод информации, во время занятий спортом в воде.
- При выборе пункта **Бассейн** или **Плав. в отк. воде** записываемые данные могут быть неточными в следующих случаях:
  - Если прекратить плавание, не достигнув конечной точки
  - Если в середине пути изменить стиль плавания
  - Если прекратить движения руками, не достигнув конечной точки
  - При плавании без рук
  - При плавании на одной руке
  - При плавании под водой
  - Если выйти из воды и пройти какое-то расстояние, не начав тренировку
  - Если завершить тренировку, не приостанавливая и возобновляя ее из состояния покоя
- Если включен режим блокировки в воде, можно переключить экран тренировки, нажав кнопку «Назад».

**5** Проведите по экрану вправо и выберите пункт **Закончить**.

Чтобы приостановить или возобновить, проведите по экрану вправо и выберите пункт **Пауза** или **Возобнов.** Или нажмите и удерживайте кнопку «Назад».



- Для завершения плавания сначала нажмите и удерживайте кнопку «Домой», чтобы отключить режим блокировки в воде, встряхните устройство Galaxy Watch, чтобы полностью удалить из него воду и гарантировать, что датчик атмосферного давления будет работать должным образом, а затем выберите пункт **ОК**.
- Воспроизведение музыки продолжится даже после завершения тренировки. Чтобы прекратить воспроизведение музыки, остановите воспроизведение до завершения тренировки или откройте приложение **Музыка** или **Контроллер мультимедиа**, в котором можно остановить воспроизведение.

**6** После завершения тренировки воспользуйтесь сенсорным безелем или проведите по экрану вверх или вниз, чтобы просмотреть результаты тренировки.

## Выполнение нескольких физических упражнений

Существует возможность одновременной регистрации данных нескольких физических упражнений с переходом к другому упражнению сразу после завершения текущего.

Проведите по экрану вправо во время тренировки, выберите пункт **Создать**, а затем выберите следующее упражнение, чтобы начать его.



Для завершения плавания сначала нажмите и удерживайте кнопку «Домой», чтобы отключить режим блокировки в воде, встряхните устройство Galaxy Watch, чтобы полностью удалить из него воду и гарантировать, что датчик атмосферного давления будет работать должным образом, а затем выберите пункт **ОК**.

## Преодоление собственных рекордов

Во время бега или катания на велосипеде по одному и тому же маршруту, можно сравнить свои предыдущие и текущие рекорды, чтобы проверить свой прогресс и сохранить мотивацию. Эта функция доступна только для некоторых упражнений и описана здесь на примере бега.

- 1 На экране приложений коснитесь значка  (**Health**).
- 2 Выберите пункт **Упражнение**.
- 3 Воспользуйтесь сенсорным безелем или проведите влево или вправо по экрану, чтобы перейти к приложению **Бег**.
- 4 Выберите пункт **Настройки** или цель внизу экрана.
- 5 Выберите пункт **Гонка** в разделе **Цель**.
- 6 Начните тренировку, выбрав маршрут для бега и сравнив свои прошлые рекорды в разделе **Последние маршруты**.



- В последних маршрутах доступны только тренировки, на которых записано более 1 км.
- Если не удастся найти маршрут, выберите пункт **Обновить** или убедитесь, что находитесь в пределах 50 м от начальной точки, и попробуйте снова.
- Чтобы просмотреть историю маршрутов, необходимо начать тренировку после подключения к GPS. На экране настроек упражнений выберите пункт **Тренировка началась**, а затем выберите пункт **Вручную**.
- Отображаются только маршруты за последние 14 дней.
- Если маршрут отклоняется от предыдущей записи более, чем на 10 %, записи сравниваться не будут.

## Запуск комплексных тренировок (Galaxy Watch Ultra)

Можно записывать и просматривать результаты комплексных тренировок, таких как триатлоны, дуатлоны и акватлоны, где выполняются подряд два или три упражнения: бег, езда на велосипеде и плавание.

- 1 На экране приложений коснитесь значка  (Health).
- 2 Выберите пункт **Упражнение**.
- 3 Выберите пункт **Несколько видов активности**.

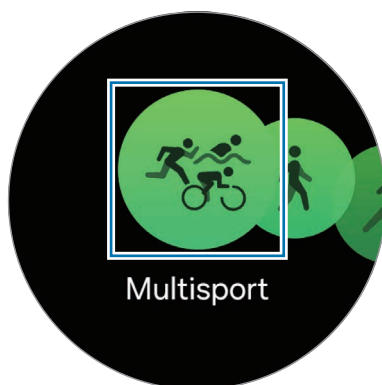

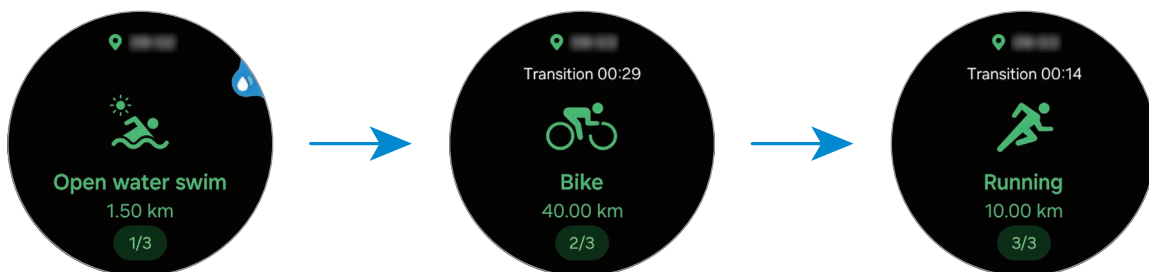

 Тренировку можно начать непосредственно с помощью карточки **Несколько видов активности**.

- 4 Выберите тип комплексной тренировки и выберите пункт **Начать**.  
Начнется тренировка.



Для перехода между упражнениями нажмите и удерживайте кнопку быстрого доступа. Можно также провести вправо по экрану и выбрать пункт **Далее** →  или выбрать пункт **Неск. видов**, а затем выбрать следующее упражнение.

-  Если установлены цели для каждого упражнения, то при достижении цели переход к следующему упражнению будет выполнен автоматически.
- Для смены упражнений с помощью кнопки быстрого доступа, на экране приложений коснитесь значка  (**Настройки**) → **Кнопки и жесты** → **Действие**, а затем выберите пункт **Samsung Health**. (Galaxy Watch Ultra)

## Тренировка после добавления собственных комплексных тренировок (Galaxy Watch Ultra)

Помимо стандартных комплексных тренировок, предусмотренных в Galaxy Watch, можно добавлять собственные тренировки, сочетая и изменяя порядок бега, езды на велосипеде и плавания по своему усмотрению.

- 1 На экране приложений коснитесь значка  (Health).
- 2 Выберите пункт **Упражнение**.
- 3 Выберите пункт **Несколько видов активности**.
- 4 Выберите пункт **Добавить** → **Добавить упражнения**, а затем выберите до трех упражнений, после чего выберите пункт **Добавить**.
- 5 Выберите пункт **Сохранить** → **Начать**.

Упражнение начнется, и в список добавится собственная комплексная тренировка.

Для перехода между упражнениями нажмите и удерживайте кнопку быстрого доступа. Можно также провести вправо по экрану и выбрать пункт **Далее** →  или выбрать пункт **Неск. видов**, а затем выбрать следующее упражнение.



- Если установлены цели для каждого упражнения, то при достижении цели переход к следующему упражнению будет выполнен автоматически.
- Для смены упражнений с помощью кнопки быстрого доступа, на экране приложений коснитесь значка  (**Настройки**) → **Кнопки и жесты** → **Действие**, а затем выберите пункт **Samsung Health**. (Galaxy Watch Ultra)

## Упражнения с повторениями

При выполнении упражнений с повторениями, например, приседаний или становой тяги, устройство Galaxy Watch будет подсчитывать количество повторений, сопровождая каждое движение сигналом. В качестве примера здесь приводятся приседания.

- 1 На экране приложений коснитесь значка  (Health).
- 2 Выберите пункт **Упражнение**.

- 3 Воспользуйтесь сенсорным безелем или проведите влево или вправо по экрану, чтобы нужный тип упражнения с повторениями и начать его.

При отсутствии необходимого типа упражнения с повторениями выберите пункт **Добавить**, а затем выберите нужный тип. Можно также выбрать пункт **Изменить на телефоне**, чтобы добавить тип упражнения из приложения Samsung Health на телефон.

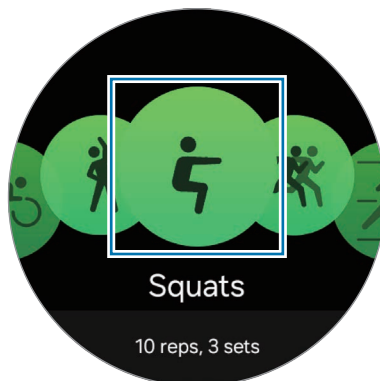

- 4 Выберите пункт **Начать** и займите начальную позицию в соответствии с позой, показанной на экране.

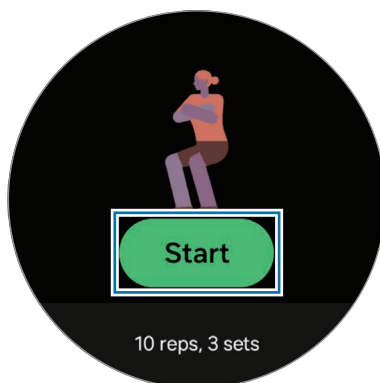

Подсчет повторений начнется с сигнала.

-  Если не занять положение, отображаемое на Galaxy Watch, или если положение изменится во время выполнения упражнения, отсчет может не начаться или начаться неправильно.

- 5 Воспользуйтесь сенсорным безелем или проведите по экрану вверх или вниз, чтобы просмотреть на экране тренировки различную информацию, например пульс, число повторений или потраченные калории.

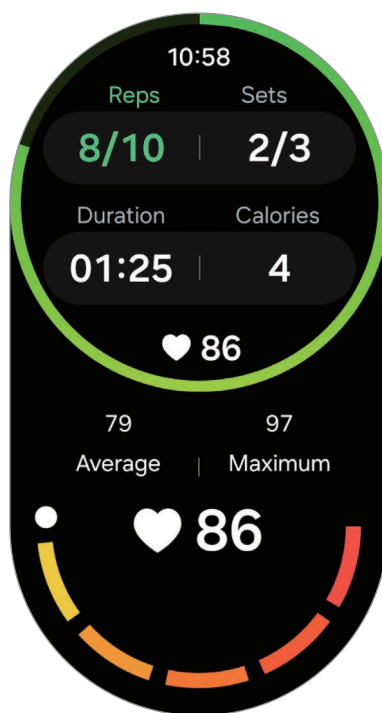

Можно воспроизвести музыку, если смахнуть по экрану влево.

- 6 По завершении повторений сделайте небольшой перерыв. Можно также выбрать пункт **Пропустить**, если необходимо перейти к следующему подходу. Тренировка начнется после того, как будет занята начальная позиция в соответствии с позой, показанной на экране.
- 7 Проведите по экрану вправо и выберите пункт **Закончить**. Чтобы приостановить или возобновить, проведите по экрану вправо и выберите пункт **Пауза** или **Возобнов.** Или нажмите и удерживайте кнопку «Назад».
-  Воспроизведение музыки продолжится даже после завершения тренировки. Чтобы прекратить воспроизведение музыки, остановите воспроизведение до завершения тренировки или откройте приложение **Музыка** или **Контроллер мультимедиа**, в котором можно остановить воспроизведение.
- 8 После завершения тренировки воспользуйтесь сенсорным безелем или проведите по экрану вверх или вниз, чтобы просмотреть результаты тренировки.



## Тренировка после добавления собственного типа

В дополнение к стандартным типам тренировок, заложенным в Galaxy Watch, можно добавлять собственные тренировки, измерять продолжительность и количество потраченных калорий, а затем просматривать результаты.

- 1 На экране приложений коснитесь значка  (Health).
- 2 Выберите пункт **Упражнение**.
- 3 Выберите пункт **Добавить** → **Создать упражнение**.
- 4 Введите название и настройте собственное упражнение.
  - **Данные для записи:** выбор записываемых данных.
  - **Категория:** выбор категории упражнения.
- 5 Выберите пункт **Сохранить**.  
Тренировка будет добавлена.

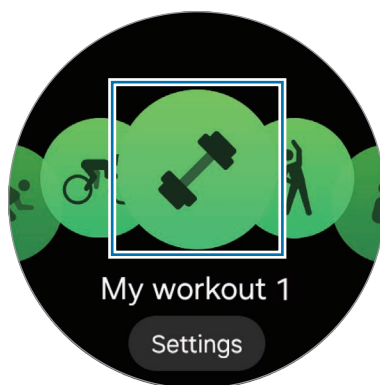

- 6 Выберите добавленную тренировку и начните ее.

## Создание собственных тренировочных программ

Можно создавать свои тренировочные программы, сочетая различные упражнения по своему выбору, включая разминки и периоды отдыха. Например, можно создать программу интервальных тренировок, в которой чередуются высокоинтенсивные и низкоинтенсивные упражнения.

- 1 На экране приложений коснитесь значка  (Health).
- 2 Выберите пункт **Упражнение**.
- 3 Выберите пункт **Добавить** → **Создать сценарий тренировки**.

4 Введите название и настройте собственную программу.

- **Разогрев:** добавление упражнений для разминки перед тренировкой.
- **Добавить упражнения:** выбор упражнения для добавления в программу тренировок.
- **Заминка:** добавление в программу тренировки успокоительных упражнений для восстановления сил.
- **Добавить периоды отдыха:** добавление периодов отдыха между упражнениями.
- **По кругу:** число повторений в ходе тренировки.

5 Выберите пункт **Сохранить**.

Программа тренировки будет добавлена.

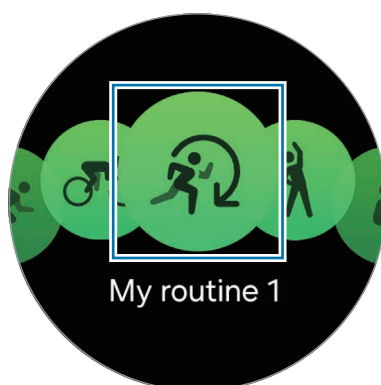

6 Выберите добавленную программу тренировки и начните ее.

## Использование кнопки быстрого доступа во время тренировки (Galaxy Watch Ultra)

Если в Samsung Health кнопке быстрого доступа назначить какую-либо функцию, то с ее помощью можно будет запускать тренировку и управлять ею.

1 На экране приложений коснитесь значка  (**Настройки**) и выберите пункт **Кнопки и жесты** → **Действие**.

2 Выберите пункт **Samsung Health**.

Чтобы выбрать упражнение для запуска или открыть список упражнений с помощью кнопки быстрого доступа, нажмите кнопку .

3 Нажмите кнопку быстрого доступа, чтобы начать выбранную тренировку или открыть список упражнений.

- 4 После начала тренировки можно выполнять следующие действия для управления тренировкой нажатием на кнопку быстрого доступа:
- Нажмите кнопку быстрого доступа во время тренировки, чтобы приостановить или возобновить тренировку.
  - Нажмите кнопку быстрого доступа дважды во время бега или езды на велосипеде, чтобы вручную записать круг.
  - Нажмите и удерживайте кнопку быстрого доступа во время тренировки, чтобы завершить тренировку.
  - Нажмите и удерживайте кнопку быстрого доступа во время комплексной тренировки или обычной тренировки, чтобы перейти к следующей тренировке. Если это последнее упражнение, тренировку можно завершить.

## Настройка тренировки

- 1 На экране приложений коснитесь значка  (Health).
  - 2 Выберите пункт **Упражнение**.
  - 3 Выберите пункт **Настройки** под каждым типом упражнения и задайте различные параметры.
-  Если задана цель, то она может отображаться вместо пункта **Настройки**. Коснитесь цели в нижней части экрана, чтобы открыть экран настроек тренировки.
- **Цель:** включение функции и установка цели тренировки.
  - **Пауза при достижении цели:** Galaxy Watch автоматически приостанавливает тренировку при достижении цели.
  - **Вернуться:** подсказки к маршруту для возвращения в отправную точку. (Galaxy Watch Ultra)
  - **Экран тренировки:** выбор экранов, отображающихся во время тренировки.
  - **Руководство по разделению:** установка цели круга и получение уведомления по достижении заданной цели.
-  Можно вручную зафиксировать круг, дважды нажав кнопку «Назад» во время бега или езды на велосипеде.
- **Диапазоны пульса:** настройка зон пульса и получение уведомлений о необходимости тренироваться в заданном диапазоне пульса.
  - **Автопауза:** автоматическое приостановление работы функции тренировок на устройстве Galaxy Watch в случае прекращения тренировки.
  - **Тренировка началась:** выбор порядка начала тренировки.
  - **Звуковое сопровождение:** включение звуковых подсказок для уточнения цели и количества кругов.
  - **Экран всегда вкл.:** запрет отключения экрана во время тренировок.

- **Энергосбер. во время тренировок:** запись тренировок на протяжении более длительного времени за счет настройки Galaxy Watch на включение режима энергосбережения во время упражнений в момент начала тренировки. При этом работа некоторых функций может быть ограничена. (Galaxy Watch Ultra)
  - **Автоопределение тренировок:** включение и настройка функции автоматического обнаружения тренировок. Дополнительные сведения см. в разделе [Функция автоматического обнаружения тренировок](#).
  - **Обучающ. сообщения:** получение указаний для поддержания темпа во время тренировки.
  - **Полоса:** выбор дорожки во время бега по треку.
  - **Длина бассейна:** настройка длины бассейна.
  - **Проверка положения вначале:** включение или отключение проверки осанки перед началом тренировки.
-  • Можно также изменить некоторые настройки непосредственно перед началом тренировки или во время нее. Перед началом тренировки на экране отсчета или экране GPS выберите пункт **Настройки**. Можно также во время тренировки провести по экрану вправо и выбрать пункт **Настройки**.
- Доступные параметры настройки тренировки могут отличаться в зависимости от ее типа.

## Функция автоматического обнаружения тренировок

После непрерывной тренировки с надетым устройством Galaxy Watch устройство автоматически определяет тренировку и фиксирует ее данные, такие как тип, продолжительность и потраченные калории.



Если прекратить тренировку более, чем на одну минуту, устройство Galaxy Watch автоматически определяет прекращение и запись данных завершается.



- Можно просмотреть список упражнений, поддерживаемых функцией автоматического обнаружения тренировок. На экране приложений коснитесь значка  (**Health**) и выберите пункт **Настройки** → **Распознавание активностей**. Если упражнения не распознаются автоматически, включите функцию автоматического обнаружения тренировок и коснитесь нужного переключателя типа упражнения в области **Распознавание активностей**.
- Функция автоматического обнаружения тренировок измеряет различные показатели, такие как время тренировки и количество потраченных калорий с помощью датчика ускорения и датчика пульсометра. В зависимости от темпа ходьбы, характера тренировок и образа жизни измерения могут быть неточными.

## Тренировки за неделю

Можно просмотреть историю тренировок, которые сортируются по дате и типу.

- 1 На экране приложений коснитесь значка  (**Health**).
- 2 Выберите пункт **Тренировки на этой неделе**.

- 3 Воспользуйтесь сенсорным безелем или проведите по экрану вверх или вниз, чтобы просмотреть всю историю тренировок.

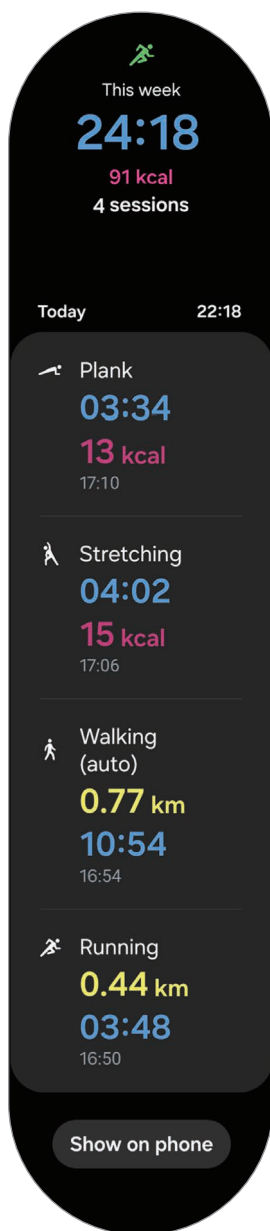

## Сон

Устройство способно анализировать сон и регистрировать данные, измеряя пульс и движения во время сна.



Эта функция предназначена только для общего благополучия и поддержания формы. Таким образом, ее не следует использовать в медицинских целях, таких как диагностика симптомов, лечение или профилактика заболевания.



- Сон состоит из четырех состояний (пробуждение, быстрый сон, неглубокий сон, глубокий сон), которые анализируются по движениям и изменениям пульса во время сна. Рекомендованные диапазоны каждого измеренного состояния сна можно просмотреть на графике на подключенном телефоне.
- Когда устройство Galaxy Watch подключено к телефону, можно просмотреть подробный анализ сна.
- Перед измерением зарядите аккумулятор Galaxy Watch до уровня не ниже 30 %.
- Для точности измерений наденьте устройство Galaxy Watch так, чтобы оно располагалось плотно чуть выше запястья. Дополнительные сведения см. в разделе [Ношение устройства Galaxy Watch для точности измерений](#).

## Анализ сна

- 1 Засыпайте с надетым устройством Galaxy Watch.  
Устройство Galaxy Watch начнет анализировать сон.
- 2 После пробуждения на экране приложений коснитесь значка  (Health).
- 3 Выберите пункт **Сон**.

- 4 Воспользуйтесь сенсорным безелем или проведите по экрану вверх или вниз, чтобы просмотреть всю информацию, связанную с измеренным сном.

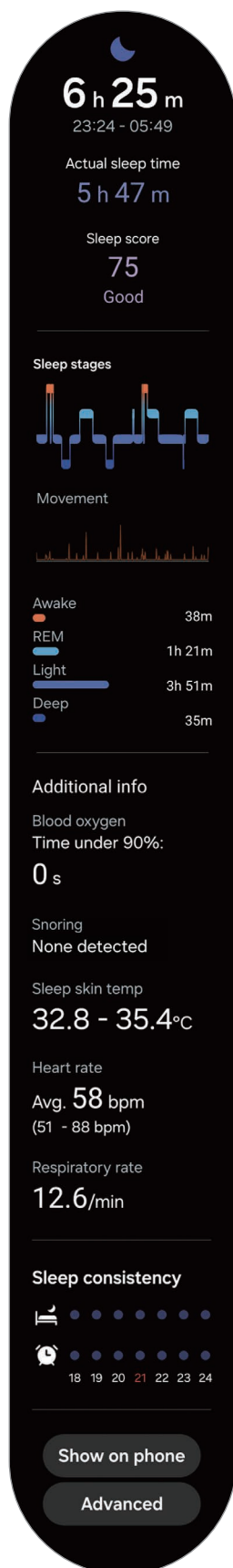



## Функция обнаружения храпа

- 1 На экране приложений коснитесь значка  (Health).
- 2 Выберите пункт **Настройки** → **Сон**.
- 3 Выберите пункт **Обнаружение храпа**.  
На телефоне откроется приложение Samsung Health.
- 4 Коснитесь переключателя, чтобы включить соответствующую функцию.
- 5 В области **Отслеживание храпа** выберите пункт **Всегда**, чтобы храп отслеживался каждый раз во время сна.
- 6 Подключите телефон к зарядному устройству и расположите его так, чтобы во время сна микрофон телефона был направлен в сторону лица.  
Храп будет фиксироваться наряду с регистрацией остальных параметров сна при надетом во время сна устройстве Galaxy Watch.



- В приложении Samsung Health (версия 6.18 или новее) на подключенном телефоне можно включить функцию обнаружения храпа.
- Храп может не фиксироваться, если для функции обнаружения храпа не будет выбрана настройка **Всегда**, если телефон не подключить к зарядному устройству перед сном или если не расположить телефон таким образом, чтобы его микрофон был направлен в сторону лица во время сна.

## Функция измерения температуры кожи во время сна

Устройство может фиксировать температуру кожи во время сна и помогать пользователю создавать вокруг себя оптимальную атмосферу.

- 1 На экране приложений коснитесь значка  (Health).
- 2 Выберите пункт **Настройки** → **Сон**.
- 3 Коснитесь переключателя **Температура во время сна**, чтобы включить соответствующую функцию.  
Температура кожи будет измеряться наряду с регистрацией остальных параметров сна при надетом во время сна устройстве Galaxy Watch.



- Если температура кожи замеряется непрерывно во время сна, заряд аккумулятора будет расходоваться быстрее обычного.
- Устройство Galaxy Watch может замерять температуру кожи не только во время сна, так как может определять состояние сна даже во время чтения книг или просмотра телевизора или фильмов.
- Надевайте устройство Galaxy Watch плотно так, чтобы в случае смены положения во время сна между устройством и запястьем не образовывалось пространство.
- Если вместе с Galaxy Watch носить другое носимое устройство, например Galaxy Ring, данные об измеренной температуре кожи во время сна не будут интегрированы, и будут отображаться данные, измеренные с помощью Galaxy Ring.

## Измерение конечных продуктов гликирования (AGEs) во время сна

Конечные продукты гликирования (AGEs) — это химические вещества, образующиеся при соединении белков или липидов в организме с сахаром. Они накапливаются в большинстве частей тела, включая кровеносные сосуды, органы, суставы и сетчатку глаза, вызывая старение и хронические заболевания. Кроме того, диеты с высоким содержанием сахара и неправильный образ жизни (курение, отсутствие физических упражнений, недостаток сна) могут ускорить выработку и накопление AGEs. Последние исследования показали, что индекс AGEs медленно меняется в течение 6 месяцев, но более высокий индекс связан с преждевременным старением и хроническими заболеваниями. Часы Galaxy Watch Ultra и Galaxy Watch7 могут измерять индекс AGEs, накапливающийся на коже, с помощью усовершенствованного оптического датчика биосигнала. Узнавайте свой индекс AGEs путем его измерения во время сна.



- Эта функция предназначена только для общего благополучия и поддержания формы. Таким образом, ее не следует использовать в медицинских целях, таких как диагностика симптомов, лечение или профилактика заболевания. Обязательно проконсультируйтесь с врачом, чтобы получить более подробную информацию о состоянии вашего здоровья.
- Не измеряйте индекс AGEs на запястье, на котором есть проблемы с кожей или открытые раны.
- В часах Galaxy Watch используются датчики освещенности, которые работают в пределах, установленных правилами безопасности. Однако у людей со светочувствительной кожей могут возникать побочные реакции на свет, такие как обесцвечивание кожи или сыпь. Не измеряйте индекс AGEs при наличии симптомов фоточувствительности.



- Косметические средства, содержащие фотосенсибилизирующие ингредиенты, могут сделать вашу кожу чувствительной к ультрафиолетовым (УФ) лучам. Не измеряйте свой индекс AGEs при использовании косметических средств, содержащих следующие ингредиенты:
  - Ретиноиды (например, ретинол или третиноин)
  - Альфа-гидроксикислоты (АГК)
  - Бета-гидроксикислоты (БГК)
  - Некоторые эфирные масла (например, цитрусовые)
  - Некоторые лекарства и травяные экстракты

**Прежде чем измерять индекс AGEs во время сна, обратите внимание на следующие условия:**

Результаты измерения индекса AGEs будут точнее, если лечь спать с включенным устройством Galaxy Watch и соблюдать следующие условия измерения:

- Убедитесь, что запястье, на котором находится устройство Galaxy Watch, сухое и чистое.
- Убедитесь, что датчики на задней панели Galaxy Watch чистые.
- На работу оптического датчика биосигнала могут влиять татуировки, шрамы и волосы на запястье. Старайтесь носить Galaxy Watch на месте, где нет таких помех, или на другом запястье.
- Не употребляйте алкоголь перед сном.

**1** Засыпайте с надетым устройством Galaxy Watch.

Индекс AGEs будет измеряться наряду с регистрацией остальных параметров сна при надетом во время сна устройстве Galaxy Watch.

**2** После пробуждения на экране приложений коснитесь значка  (Health).

**3** Выберите пункт **Индекс AGEs**.

- 4 Воспользуйтесь сенсорным безелем или проведите по экрану вверх или вниз, чтобы просмотреть всю информацию, связанную с измеренным индексом AGEs.

Предыдущие измерения и информацию можно просмотреть в приложении Samsung Health на подключенном телефоне.



- Во время измерения индекса AGEs можно увидеть свет от мигающего оптического датчика биосигнала.
- Устройство Galaxy Watch может измерять индекс AGEs не только во время сна, так как может определять состояние сна даже во время чтения книг или просмотра телевизора или фильмов.
- Надевайте устройство Galaxy Watch плотно так, чтобы в случае смены положения во время сна между устройством и запястьем не образовывалось пространство.

## Еда

Устройство позволяет регистрировать количество калорий в употребляемых в течение дня продуктах и сравнивать показатели с целью для поддержания своего веса.

### Регистрация калорий

- 1 На экране приложений коснитесь значка  (Health).
- 2 Выберите пункт **Еда**.
- 3 Выберите пункт **Ввести**, коснитесь типа приема пищи вверху экрана и выберите нужный пункт.
- 4 Воспользуйтесь сенсорным безелем или проведите по экрану вверх или вниз, чтобы задать значение потребляемых калорий, а затем выберите пункт **Готово**.

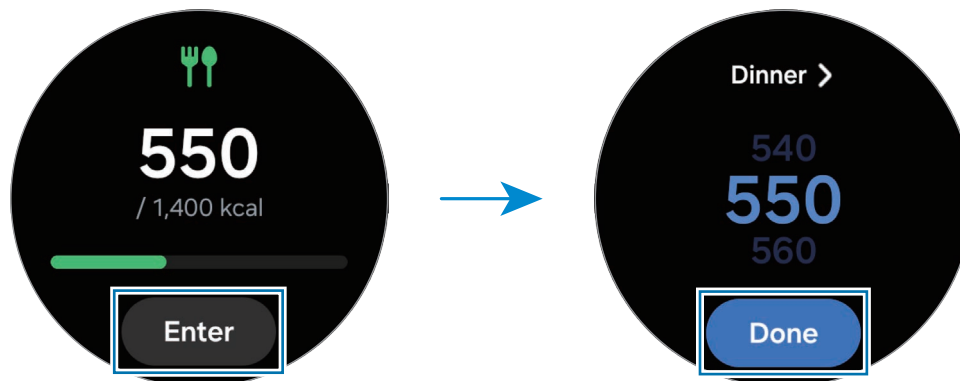

Для просмотра дополнительной информации, связанной с потребляемой калорийностью, воспользуйтесь сенсорным безелем или проведите по экрану вниз или вверх.

## Удаление журналов

- 1 На экране приложений коснитесь значка  (Health).
- 2 Выберите пункт **Еда**, а затем выберите пункт **Удалить**.
- 3 Выберите данные, которые нужно удалить, а затем выберите пункт **Удалить**.

## Установка целевого значения потребляемой калорийности

- 1 На экране приложений коснитесь значка  (Health).
- 2 Выберите пункт **Еда**, а затем выберите пункт **Установка цели**.
- 3 Воспользуйтесь сенсорным безелем или проведите по экрану вверх или вниз, чтобы задать цель.
- 4 Выберите пункт **Готово**.

## Состав тела

Устройство позволяет анализировать состав тела, например мышечную или жировую массу.



- Эта функция предназначена только для общего благополучия и поддержания формы. Таким образом, ее не следует использовать в медицинских целях, таких как диагностика симптомов, лечение или профилактика заболевания.
- В случае наличия имплантированного кардиостимулятора, дефибриллятора или любого другого электронного устройства в теле, не выполняйте анализ состава тела.
- Во время анализа состава тела устройство испускает малый электрический ток. Несмотря на то, что этот ток безвреден для человека, анализ состава тела не следует проводить во время беременности.



- Для точности измерений наденьте устройство Galaxy Watch так, чтобы оно располагалось плотно чуть выше запястья. Дополнительные сведения см. в разделе [Ношение устройства Galaxy Watch для точности измерений](#).
- Для более точных измерений состава тела, необходимо ввести свой фактический рост, вес и пол в профиле приложения Samsung Health на подключенном телефоне, а также указать фактическую дату рождения в своей учетной записи Samsung. Если результаты анализа состава тела неточны, проверьте свой профиль пользователя в приложении Samsung Health на телефоне и внесите необходимые изменения.
- В отличие от профессиональных приборов для анализа состава тела, устройство Galaxy Watch, надетое на запястье, анализирует состав верхней части тела и в результатах показывает расчетные параметры состава всего тела.

Поэтому результаты измерения состава тела могут быть неточными в следующих случаях:

- Когда состав верхней и нижней частей тела чрезвычайно несбалансирован
  - При сильном ожирении
  - При большой мускулистости
- При анализе состава тела устройство Galaxy Watch использует метод биоимпедансометрии (БИА), который имеет корреляцию более 98 % в сравнении с методом двухэнергетической рентгеновской абсорбциометрии (ДЭРА), считающимся «золотым» стандартом.

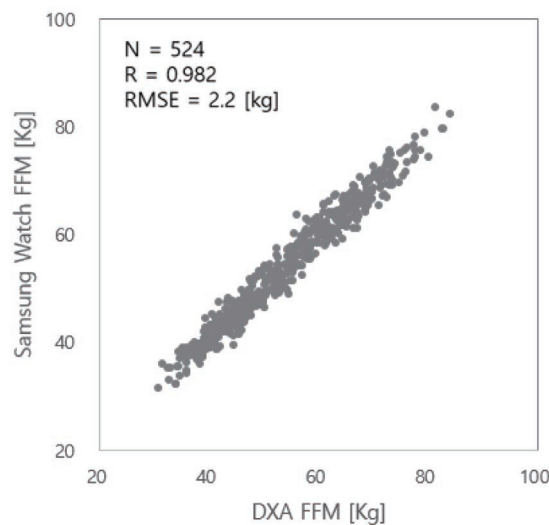

### Обратите внимание на перечисленные ниже условия анализа состава тела:

- Результаты анализа состава тела могут быть неточными у пользователей в возрасте младше 20 лет.
- Более точные результаты анализа состава тела можно получить, если соблюдать следующие условия:
  - Проводить анализ в одно и то же время дня (рекомендуется проводить анализ в утреннее время)
  - Проводить анализ на голодный желудок
  - Проводить анализ после посещения туалета
  - Не проводить анализ во время менструации
  - Проводить анализ перед началом активности, которая может вызывать повышение температуры тела, например, тренировки, принятие душа или посещение сауны.
  - Проводить анализ без металлических предметов на теле, таких как цепочка
  - Использование ремешка из комплекта Galaxy Watch вместо металлического ремешка

### Анализ состава тела

1 На экране приложений коснитесь значка  (**Health**).

2 Выберите пункт **Состав тела**.

3 Выберите пункт **Измерить**.

 С порядком проведения измерений состава тела можно ознакомиться на экране, выбрав пункт **Как измерять**.

4 Введите свой вес и выберите пункт **Подтвердить**.

- 5 Поместите два пальца на кнопку «Домой» и кнопку «Назад» следуя инструкциям на экране, чтобы начать анализ состава тела.

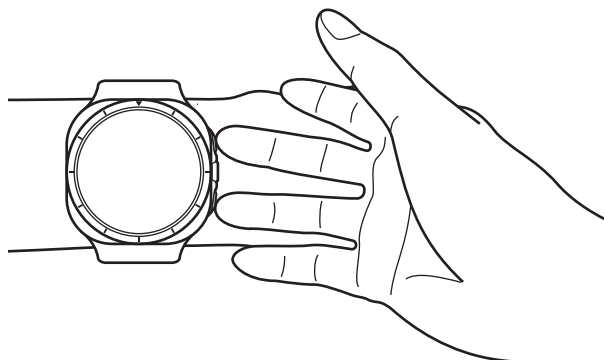

Правильное положение для анализа состава тела при ношении Galaxy Watch на левом запястье, когда кнопки расположены с правой стороны



#### Правильное положение для замера

- Руки держите на уровне груди, не касаясь ими своего тела.
- Два пальца, помещенные на кнопки «Домой» и «Назад» не должны соприкасаться. Также, не касайтесь других частей устройства Galaxy Watch кроме кнопок.
- Для получения точных результатов измерения сохраняйте спокойствие и не двигайтесь.
- Если палец сухой, сигнал может прерываться. В этом случае проведите анализ состава тела после нанесения тонального средства или лосьона, чтобы увлажнить кожу пальца.
- Результаты измерений могут быть неточными по причине сухости кожи или наличия волос.
- Чтобы получить точные результаты, начисто протрите обратную сторону устройства Galaxy Watch, прежде чем проводить измерения.



Просмотрите результаты анализа состава тела на экране.

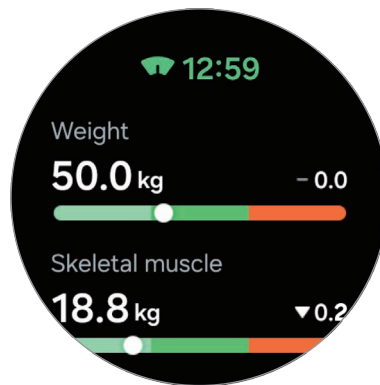

Для просмотра дополнительной информации, связанной с составом тела, воспользуйтесь сенсорным безелем или проведите по экрану вниз или вверх.

## Пульс

Измерение и запись пульса.



Функция измерения пульса на устройстве Galaxy Watch предназначена только для поддержания формы и предоставляется исключительно в справочных целях; она не предназначена для диагностики болезней или болезненных состояний, в том числе для лечения, уменьшения осложнений или предотвращения болезней.



Для точности измерений наденьте устройство Galaxy Watch так, чтобы оно располагалось плотно чуть выше запястья. Дополнительные сведения см. в разделе [Ношение устройства Galaxy Watch для точности измерений](#).

**Обратите внимание на перечисленные ниже условия измерения пульса:**

- Отдохните в течение пяти минут перед осуществлением замера.
- Если результаты замеров пульса существенно отличаются от ожидаемых, отдохните в течение 30 минут, а затем повторно осуществите замеры.
- В холодное время года необходимо согреться перед осуществлением замера пульса.
- Курение или употребление алкоголя перед замерами повышает частоту пульса и может повлиять на результаты.
- Не разговаривайте, не зевайте и не дышите глубоко во время измерения пульса. Это может привести к неточному измерению пульса.

- Показатели измерения пульса могут различаться в зависимости от способа измерения и состояния окружающей среды во время измерения.
- Если датчик не работает, убедитесь, что устройство Galaxy Watch правильно зафиксировано на запястье и ничто не препятствует его работе. Если проблемы с датчиком сохраняются, обратитесь в сервисный центр Samsung или уполномоченный сервисный центр.

## Измерение пульса вручную

- 1 На экране приложений коснитесь значка  (Health).
- 2 Выберите пункт **Пульс**.
- 3 Выберите пункт **Измерить**, чтобы начать измерение пульса. Просматривайте измеренный пульс на экране.



Для просмотра дополнительной информации, связанной с пульсом, воспользуйтесь сенсорным безелем или проведите по экрану вниз или вверх.

## Изменение настроек измерения пульса

- 1 На экране приложений коснитесь значка  (Health).
- 2 Выберите пункт **Пульс**.
- 3 Выберите пункт **Настройки**, а затем выберите способ измерения в области **Измерение**.
  - **Постоянное измерение**: пульс измеряется непрерывно.
  - **Кажд. 10 мин. в сост. покоя**: пульс измеряется каждые 10 минут в состоянии покоя.
  - **Только вручную**: пульс измеряется вручную только при выборе пункта **Измерить**.

## Настройка оповещения о пульсе

Если пульс в состоянии покоя будет оставаться больше или меньше заданного значения в течение 10 минут, на устройство поступит оповещение.

- 1 На экране приложений коснитесь значка  (Health).
- 2 Выберите пункт **Пульс**.
- 3 Выберите пункт **Настройки**, а затем задайте диапазон пульса в области **Оповещение о пульсе**.
  - **Высок. пульс:** поступление оповещения в случае, если пульс оказывается постоянно больше заданного значения.
  - **Низкий пульс:** поступление оповещения в случае, если пульс оказывается постоянно ниже заданного значения.

## Стресс

Используя биоданные, устройство Galaxy Watch записывает показатели стресса в реальном времени, и позволяет избавляться от напряжения, предлагая делать дыхательные упражнения, показанные на экране.



- Чем чаще измеряется уровень стресса, тем более точными будут результаты благодаря накопленным данным.
- Измеренный уровень стресса не обязательно связан с эмоциональным состоянием.
- Уровень стресса может не измеряться во время сна, тренировок, активных перемещений или сразу после завершения тренировки.
- Для точности измерений наденьте устройство Galaxy Watch так, чтобы оно располагалось плотно чуть выше запястья. Дополнительные сведения см. в разделе [Ношение устройства Galaxy Watch для точности измерений](#).
- Доступность этой функции зависит от региона.



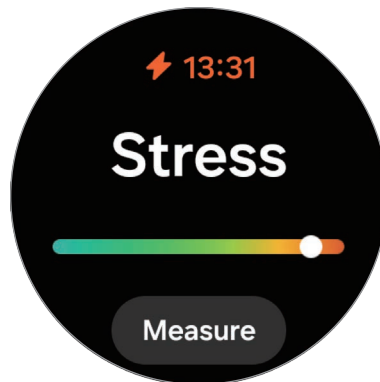

## Измерение уровня стресса вручную

- 1 На экране приложений коснитесь значка  (Health).
- 2 Выберите пункт **Стресс**.

- 3 Выберите пункт **Измерить**, чтобы начать измерение уровня стресса. Просмотрите измеренный уровень стресса на экране.



## Борьба со стрессом с помощью дыхательных упражнений

- 1 На экране приложений коснитесь значка  (Health).
- 2 Выберите пункт **Стресс**.
- 3 Коснитесь значка  или  в области **Дыхание**, чтобы изменить продолжительность и число дыхательных движений. Чтобы изменить продолжительность дыхательного упражнения, выберите пункт **Продолжительность цикла дыхания**.
- 4 Выберите пункт **Начать** и начинайте дышать. Чтобы прекратить дыхательное упражнение, коснитесь экрана, а затем коснитесь значка .

## Изменение настроек измерения стресса

- 1 На экране приложений коснитесь значка  (Health).
- 2 Выберите пункт **Стресс**.
- 3 Выберите пункт **Настройки**, а затем выберите способ измерения в области **Измерение**.
  - **Постоянное измерение**: уровень стресса измеряется непрерывно.
  - **Только вручную**: уровень стресса измеряется вручную только при выборе пункта **Измерить**.

## Отслеживание циклов

Введите информацию о цикле, чтобы начать отслеживание менструального периода. После ввода информации будут предоставляться прогнозируемые данные, такие как прогнозируемая дата начала менструации. Если соответствующая функция поддерживается в вашем регионе, то для повышения точности прогнозирования может использоваться температура кожи.



### Если функция прогнозирования цикла по температуре кожи поддерживается

- Отслеживание цикла доступно для прогнозирования цикла и периода. НЕ ПРЕДНАЗНАЧЕНО ДЛЯ КОНТРАЦЕПЦИИ.
- Если в настоящее время используются гормональные противозачаточные средства или осуществляется гормональное лечение, которое препятствует овуляции, эта функция не будет полезна для отслеживания овуляции.
- Эти данные предназначены исключительно для информации.
- Прогнозы могут различаться в зависимости от использования Galaxy Watch, исходных данных, условий окружающей среды и других факторов.
- Для повышения точности прогнозов рекомендуется надевать Galaxy Watch не менее, чем на четыре часа во время ночного сна, пять раз в неделю.
- Функция не предназначена для диагностики, лечения, облегчения, терапии или профилактики каких-либо заболеваний или состояний здоровья.
- Не следует использовать данные прогнозов без консультации с квалифицированным медицинским работником или предпринимать на их основе какие-либо клинические действия.
- Эта функция не предназначена для пользователей возрастом менее 18 лет.
- Доступность может зависеть от страны, региона, оператора связи, модели Galaxy Watch или подключенного телефона.



### Если функция отслеживания по температуре кожи не поддерживается

- Эта функция предназначена только для управления менструальным циклом и его отслеживания. Таким образом, ее не следует использовать в медицинских целях, таких как лечение или профилактика заболевания.
- Эта функция не предназначена для целей планирования беременности или контрацепции.
- Прогнозируемые даты указаны исключительно для информации. Прогнозируемые даты могут отличаться от фактических дат.
- Пользователям в возрасте до 18 лет следует пользоваться этой функцией под надзором опекуна.
- Не следует принимать врачебные решения на основе прогнозируемых дат без консультации врача. Кроме того, не следует использовать информацию из приложения Samsung Health для принятия медицинских действий без консультации с врачом-специалистом.



- Для использования функции отслеживания цикла на устройстве Galaxy Watch активируйте ее в приложении Samsung Health на телефоне.
- Прогнозируемые даты могут быть неточными, если вы в настоящее время принимаете противозачаточные средства или проходите гормональную терапию, подавляющую овуляцию. (Только если функция отслеживания по температуре кожи не поддерживается)
- Прогнозируемые даты могут отличаться в зависимости от введенной информации. (Только если функция отслеживания по температуре кожи не поддерживается)

## Ввод информации о цикле

- 1 На экране приложений коснитесь значка  (Health).
- 2 Выберите пункт **Отслеживание циклов**.
- 3 Выберите пункт **Ввести период**.
- 4 Коснитесь поля ввода, воспользуйтесь сенсорным безелем или проведите вверх или вниз по экрану, чтобы указать дату начала цикла.
- 5 Выберите пункт **Сохранить**.

Для просмотра дополнительной информации, связанной с отслеживанием цикла, воспользуйтесь сенсорным безелем или проведите по экрану вниз или вверх.



## Прогнозирование менструального цикла по температуре кожи

- 1 На экране приложений коснитесь значка  (Health).
  - 2 Выберите пункт **Настройки**.
  - 3 Коснитесь переключателя **Прогноз цикла при помощи данных о температуре кожи**, чтобы включить соответствующую функцию.
-  • Если вместе с Galaxy Watch носится другое носимое устройство, например Galaxy Ring, данные об измеренной температуре кожи не интегрируются, и можно выбрать, какое носимое устройство использовать для прогнозирования менструального цикла, измерив температуру кожи непосредственно в приложении Samsung Health на подключенном телефоне.
- Доступность этой функции зависит от региона.

## Вода

Запись и отслеживание количества выпитой воды.

### Учет потребления воды

- 1 На экране приложений коснитесь значка  (Health).
  - 2 Выберите пункт **Вода**.
  - 3 Выбирайте пункт **+ 250 мл** каждый раз при выпивании воды.  
Если случайно добавлено неверное значение, выберите **Удалить**, выберите данные для удаления, а затем выберите пункт **Удалить**.
-  Чтобы изменить объем стакана, выберите пункт **Установка объема стакана** и измените его на нужный объем.

### Установка целей потребления

- 1 На экране приложений коснитесь значка  (Health).
- 2 Выберите пункт **Вода** → **Установка цели**.
- 3 Воспользуйтесь сенсорным безелем или проведите вверх или вниз по экрану, чтобы установить суточную цель.
- 4 Выберите пункт **Готово**.

## Кислород в крови

Измеряйте уровень кислорода в крови, чтобы знать, достаточно ли количество кислорода поступает в различные части тела с кровью.



Эта функция предназначена только для общего благополучия и поддержания формы. Таким образом, ее не следует использовать в медицинских целях, таких как диагностика симптомов, лечение или профилактика заболевания.

### Обратите внимание на следующие условия замера уровня кислорода в крови:

- Отдохните в течение пяти минут перед осуществлением замера.
- В холодное время года необходимо согреться перед осуществлением замера уровня кислорода в крови.
- Показатели измерения уровня кислорода в крови могут различаться в зависимости от способа измерения и состояния окружающей среды во время измерения.

### Измерение уровня кислорода в крови вручную

- 1 На экране приложений коснитесь значка  (Health).
- 2 Выберите пункт **Кислород в крови**.



3 Выберите пункт **Измерить**, чтобы начать измерение уровня кислорода в крови.

 **Правильное положение для замера**

- Для точности измерений устройство Galaxy Watch должно располагаться чуть выше запястья на расстоянии двух пальцев от него, как показано на рисунке ниже. Также следует опереть локоть на стол, расположив запястье ближе к сердцу.

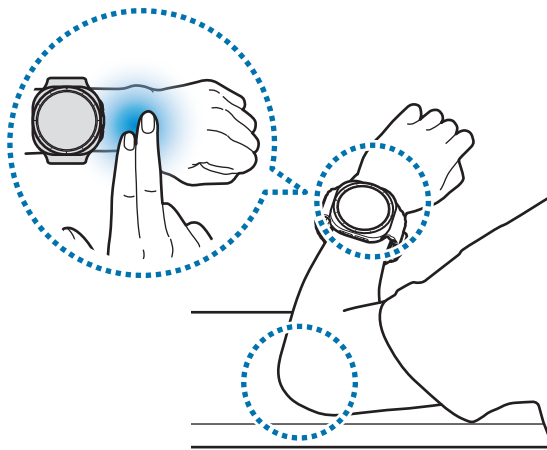

- Не двигайтесь и сохраняйте правильное положение до окончания замера.
- Ознакомьтесь с порядком проведения измерений кислорода в крови можно на экране, выбрав пункт **Как измерять**.
- Если уровень кислорода в крови измеряется неправильно, ослабьте ремешок на одно или несколько отверстий и носите Galaxy Watch ближе к локтю. Для точности измерений наденьте устройство Galaxy Watch так, чтобы оно располагалось плотно чуть выше запястья. Перед измерением убедитесь, что часы Galaxy Watch плотно прилегают без дискомфорта.

Просмотрите измеренный уровень кислорода в крови на экране. Уровень кислорода в крови от 95 % до 100 % в состоянии покоя считается в пределах нормы.



## Измерение уровня кислорода в крови во время сна

Уровень кислорода в крови может замеряться непрерывно во время сна.

- 1 На экране приложений коснитесь значка  (**Health**).
- 2 Выберите пункт **Настройки** → **Сон**.
- 3 Коснитесь переключателя **Кислород в крови во время сна**, чтобы включить соответствующую функцию. Уровень кислорода в крови во время сна будет замеряться наряду с регистрацией остальных параметров сна при надевом во время сна устройстве Galaxy Watch.



- Если уровень кислорода в крови замеряется непрерывно во время сна, заряд аккумулятора будет расходоваться быстрее обычного.
- Во время измерения уровня кислорода в крови можно увидеть свет от мигающего оптического датчика биосигнала.
- Устройство Galaxy Watch может замерять уровень кислорода в крови в том числе не во время сна, так как устройство Galaxy Watch может определять состояние сна даже во время чтения книг или просмотра телевизора или фильмов.
- Надевайте устройство Galaxy Watch плотно так, чтобы в случае смены положения во время сна между устройством и запястьем не образовывалось пространство.

## Together

Сравнивайте количество пройденных шагов с друзьями, которые также используют функцию Together в приложении Samsung Health. Когда вы начнете состязаться в шагах со своими друзьями, на устройстве Galaxy Watch можно будет увидеть результаты.

- 1 На экране приложений коснитесь значка  (**Health**).
- 2 Выберите пункт **Together**.

Выберите пункт **Показ на телефоне**, чтобы просмотреть подробную информацию, связанную с функцией Together на подключенном телефоне.



- Включите функцию Together в приложении Samsung Health на телефоне, чтобы информация о состязании отображалась на устройстве Galaxy Watch.

## Настройки

Изменение различных настроек, связанных с тренировками и фитнесом.

На экране приложений коснитесь значка  (**Health**) и выберите пункт **Настройки**.

- **Измерение:** настройка измерения пульса и стресса, а также включение или отключение дополнительных функций измерения во время сна.
- **Прогноз цикла при помощи данных о температуре кожи:** включение или отключение функции, которая измеряет температуру кожи во время сна, чтобы предсказать менструальный цикл.
- **Автоопределение тренировок:** включение функции автообнаружения тренировок и изменение настроек, например, выбор обнаруживаемых типов упражнений.
- **Время без движения:** получение оповещений после 50 минут отсутствия активности и настройка времени и дней оповещения.
- **Сделать видимым для устройств:** разрешение другим устройствам для поиска устройства Galaxy Watch.
- **Обмен данными с устройствами и сервисами:** обмен информацией с другими приложениями для заботы о здоровье, спортивными тренажерами и телевизорами.
- **Конфиденциальность:** выбор приложений и поставщиков услуг, которые могут получать доступ к информации для отображения необходимых сведений во время тренировки.



Доступность некоторых функций зависит от региона, оператора связи или модели.

# Samsung Health Monitor

## Введение

Можно измерять биометрические данные, такие как артериальное давление или ЭКГ, в любое время с помощью Samsung Health Monitor устройства Galaxy Watch, который включает в себя как оптический датчик биосигнала, так и электрический датчик биосигнала. После автоматической синхронизации Galaxy Watch и телефона с помощью приложения Samsung Health Monitor на подключенном телефоне можно будет просматривать историю измерений.

Следите за своим здоровьем вместе с лечащим врачом более системно, используя результаты измерений.



- Если приложение Samsung Health Monitor на подключенном телефоне не установлено, откройте приложение **Samsung Health Monitor** на устройстве Galaxy Watch и следуйте инструкциям на экране, чтобы загрузить приложение из на телефон.
- Приложение Samsung Health Monitor поддерживают только телефоны Samsung.
- Лицам младше 22 лет не следует использовать приложение Samsung Health Monitor для измерения биометрических данных.
- Доступность этого приложения зависит от региона.

## Меры предосторожности при измерении биометрических данных



### Общие предостережения

- Приложение Samsung Health Monitor не может использоваться в медицинских целях, например, для диагностирования артериальной гипертензии, нарушений со стороны сердца, а также иных заболеваний сердца. Ни при каких обстоятельствах не следует использовать это приложение в качестве замены врачебному решению или медицинскому лечению. В экстренном случае незамедлительно обратитесь в ближайшее медицинское учреждение.
- Не меняйте назначенные вам лекарственные препараты, дозировку или режим приема без консультации врача.
- Показания и результаты, обеспечиваемые приложением Samsung Health Monitor, предназначены исключительно для сведения. Ни при каких обстоятельствах не следует использовать их для принятия врачебного решения без консультации врача.



- Для точности измерений наденьте устройство Galaxy Watch так, чтобы оно располагалось плотно чуть выше запястья. Дополнительные сведения см. в разделе [Ношение устройства Galaxy Watch для точности измерений](#).
- Из соображений безопасности всегда подключайте устройство Galaxy Watch к телефону дома или в безопасном месте по Bluetooth. Не рекомендуется выполнять подключение к телефону в общественном месте.



#### **Предостережения касательно измерения артериального давления**

- Перед измерением подготовьте удобный стул перед столом, на котором можно расслабить руку и разместить телефон.
- Займите место на удобном, подготовленном вами стуле, усевшись ровно.
- Во время измерения артериального давления рука должна удобно располагаться на столе.
- Перед измерением артериального давления отдохните в удобном положении в течение пяти минут.
- Измеряйте артериальное давление в тихом месте внутри помещений.
- Не измеряйте артериальное давление во время физической активности.
- После начала измерения артериального давления не двигайтесь и не разговаривайте до самого окончания измерения.
- Не следует измерять артериальное давление вблизи с механизмами, создающими сильные электронные поля, такими как аппараты МРТ (магнитно-резонансная томография), рентгеновские аппараты, электромагнитные противокражные устройства или металлодетекторы.
- Не следует измерять артериальное давление во время медицинских процедур, например, во время операций или дефибрилляции.
- Измеряйте артериальное давление в среде с температурами от 12 °C до 40 °C при относительной влажности от 30 % до 90 %.
- За 30 минут до измерения артериального давления воздержитесь от употребления алкоголя, пищи, содержащей кофеин, курения, физических упражнений и принятия ванны.
- Убедитесь, что во время измерения артериального давления запястье остается сухим, и не измеряйте артериальное давление, если на запястье нанесен лосьон или при обильном потении.
- Во время измерения артериального давления не делайте специально глубокие вдохи и не дышите медленно — старайтесь дышать естественно.



- В случае беременности результаты измерения артериального давления могут быть неточными.
- Не измеряйте артериальное давление с помощью приложения Samsung Health Monitor при наличии любого из следующих заболеваний:
  - Аритмия сердца
  - Первичное заболевание сердца или пережитый сердечный приступ
  - Болезни системы кровообращения или периферических сосудов
  - Приобретенные пороки сердца (аномалии клапана аорты)
  - Кардиомиопатии
  - Прочие сердечно-сосудистые заболевания
  - Терминальная стадия почечной недостаточности (ТСПН)
  - Диабет
  - Нарушения со стороны нервной системы (например, тремор)
  - Нарушения свертываемости крови или в случае приема препаратов, разжижающих кровь
- Во время измерения артериального давления не надевайте устройство на запястье с татуировками или родимыми пятнами, поскольку они могут мешать работе оптического датчика биосигнала.
- Приложение Samsung Health Monitor выполняет калибровку и измерение артериального давления на основе показаний от той руки, на которую надевается тонометр для измерения артериального давления. В случае серьезных расхождений в показаниях артериального давления на двух руках (более 10 мм рт. ст.) следует обратиться к лечащему врачу.
- Не используйте устройство Galaxy Watch для измерения своего артериального давления, если устройство было откалибровано для других лиц.
- Диапазон измерений в приложении Samsung Health Monitor следующий: в случае калибровки диапазон систолического артериального давления составляет от 80 мм рт. ст. до 170 мм рт. ст., а диапазон диастолического артериального давления составляет от 50 мм рт. ст. до 110 мм рт. ст. В случае измерения диапазон систолического артериального давления составляет от 70 мм рт. ст. до 180 мм рт. ст., а диапазон диастолического артериального давления составляет от 40 мм рт. ст. до 120 мм рт. ст.
- На сигнал может влиять индивидуальный оттенок кожи, количество циркулирующей под кожным покровом крови, а также чистота в области датчика.



### Предостережения касательно регистрации ЭКГ

- Перед измерением подготовьте удобный стул перед столом, на котором можно расслабить руку и разместить телефон.
- Займите место на удобном, подготовленном вами стуле, усевшись ровно.
- Во время регистрации ЭКГ рука должна удобно располагаться на столе.
- Перед регистрацией ЭКГ отдохните в удобном положении в течение пяти минут.
- Регистрируйте ЭКГ в тихом месте внутри помещений.
- Не регистрируйте ЭКГ во время физической активности.
- После начала регистрации ЭКГ не двигайтесь и не разговаривайте до самого окончания измерения.
- Не следует регистрировать ЭКГ вблизи с механизмами, создающими сильные электронные поля, такими как аппараты МРТ (магнитно-резонансная томография), рентгеновские аппараты, электромагнитные противокражные устройства или металлодетекторы.
- Не следует регистрировать ЭКГ во время медицинских процедур, например, во время операций или дефибрилляции.
- Измеряйте ЭКГ в среде с температурами от 12 °C до 40 °C при относительной влажности от 30 % до 90 %.
- При записи ЭКГ убедитесь, что запястье не слишком сухое. Результаты ЭКГ будут более точными, если кожа, соприкасающаяся с датчиком, будет влажной, с умеренным количеством пота, тонального вещества или лосьона.
- В случае наличия имплантированного кардиостимулятора, дефибриллятора или любого другого электронного устройства в теле, не выполняйте регистрацию ЭКГ.
- При наличии аритмии, кроме фибрилляция предсердий, не регистрируйте ЭКГ с помощью приложения Samsung Health Monitor.
- Приложение Samsung Health Monitor не способно обнаруживать сердечные приступы. Если у вас есть какие-либо подозрительные симптомы сердечного приступа, немедленно обратитесь в службу экстренной медицинской помощи.
- Более точные результаты ЭКГ можно получить, если соблюдать следующие условия:
  - Проводить анализ без металлических предметов на теле, таких как цепочка
  - Использование ремешка из комплекта Galaxy Watch вместо металлического ремешка



### Меры предосторожности при использовании функции апноэ во время сна

- Не используйте функцию апноэ во время сна при наличии диагностированного апноэ во время сна.
- Не используйте функцию апноэ во время сна в приложении Samsung Health Monitor, если диагностировано одно из следующих заболеваний:
  - Заболевания, связанные с движением: болезнь Паркинсона, тремор или периодическое расстройство движения конечностей во время сна (PLMS).
  - Заболевания сердца: застойная сердечная недостаточность (ЗСН), фибрилляция предсердий.
  - Заболевания легких: хроническая обструктивная болезнь легких (ХОБЛ), хронический бронхит, эмфизема легких, легочный фиброз.
- Не используйте функцию апноэ во время сна до возраста 22 лет.
- Не используйте функцию апноэ во время сна при беременности или временных симптомах дыхания из-за простуды, аллергии, астмы или других заболеваний, так как результаты могут быть неточными.
- Не меняйте дозировку или график приема лекарств на основании результатов обнаружения риска апноэ во время сна без консультации с врачом.
- Устройство Galaxy Watch не может обнаруживать все случаи обструктивного апноэ во сне. Устройство Galaxy Watch обнаруживает признаки умеренного или тяжелого обструктивного апноэ во сне, но не выявляет апноэ сна центрального происхождения.
- Устройство Galaxy Watch не было одобрено регулирующими органами в качестве прибора для измерения насыщенности кислородом.
- Функция апноэ во сне в приложении Samsung Health Monitor является инструментом предварительного обследования и не предназначена для замены диагностики или лечения у квалифицированного медицинского специалиста. При плохом самочувствии проконсультируйтесь с врачом, даже если устройство Galaxy Watch не выявило признаков апноэ во сне.



## Начало измерения артериального давления

### Предварительная настройка перед измерением артериального давления

Перед измерением артериального давления заполните свой профиль в приложении Samsung Health Monitor и откалибруйте устройство Galaxy Watch. Если не заполнить профиль, измерение артериального давления будет невозможным, а если не откалибровать устройство Galaxy Watch или если оно будет откалибровано другим лицом, то показания будут недействительными.



При первом измерении артериального давления в приложении Samsung Health Monitor после приобретения Galaxy Watch, произведите калибровку устройства Galaxy Watch с использованием манжетного тонометра для измерения артериального давления. После первоначальной калибровки повторную калибровку проведите через 28 дней. Манжетный тонометр для измерения артериального давления приобретается отдельно.

- 1 На экране приложений коснитесь значка  (**Samsung Health Monitor**).
- 2 Выберите пункт **Арт. давление** → **Открыть на тел.**  
На телефоне откроется приложение Samsung Health Monitor.
- 3 Выберите пункт **Принять**.
- 4 Введите информацию вашего профиля, например, имя, пол, дату рождения, а затем выберите пункт **Продолжить**.
- 5 Выберите пункт **Откалибровать Galaxy Watch**.
- 6 Наденьте манжет тонометра для измерения артериального давления на верхнюю часть руки, на которой вы не носите устройство Galaxy Watch. Инструкции по правильному надеванию манжета см. в руководстве пользователя тонометра для измерения артериального давления.
- 7 Для выполнения калибровки следуйте инструкциям на экране.

## Измерение артериального давления

После калибровки артериальное давление можно измерять с помощью оптического датчика биосигнала устройства Galaxy Watch без использования каких-либо других медицинских приборов, таких как манжетный тонометр для измерения артериального давления.

 Носите устройство Galaxy Watch на том же запястье, что и во время калибровки.

1 На экране приложений коснитесь значка  (**Samsung Health Monitor**).

2 Выберите пункт **Арт. давление** → **Измерить**.

Просмотрите показания измеренного систолического и диастолического артериального давления и пульс на экране.



## Просмотр показаний измерения артериального давления

После измерения артериального давления просмотрите показания на экране устройства Galaxy Watch. В приложении Samsung Health Monitor на подключенном телефоне можно просмотреть предыдущие показания и информацию. Делитесь, управляйте результатами и удаляйте их в приложении Samsung Health Monitor на телефоне.

В случае слишком высоких или низких показаний или при ощущении необычных физических симптомов, немедленно обратитесь в ближайшее медицинское учреждение за надлежащей медицинской помощью. Если вы считаете, что не попали в чрезвычайную ситуацию, повторите измерения еще как минимум два раза.

## Начало регистрации ЭКГ

### Предварительные настройки перед регистрацией ЭКГ

Перед измерением ЭКГ заполните свой профиль в приложении Samsung Health Monitor. Если не заполнить профиль, регистрация ЭКГ будет невозможной.

- 1 На экране приложений коснитесь значка  (**Samsung Health Monitor**).
- 2 Выберите пункт **ЭКГ** → **Открыть на тел.**  
На телефоне откроется приложение Samsung Health Monitor.
- 3 Выберите пункт **Принять**.
- 4 Введите информацию вашего профиля, например, имя, пол, дату рождения, а затем выберите пункт **Продолжить**.
- 5 Выберите пункт **Начать** и следуйте инструкциям на экране, чтобы подготовиться к измерению ЭКГ.

### Регистрация ЭКГ

Контролируйте состояние своего здоровья заблаговременно по результатам измерения ЭКГ.

- 1 На экране приложений коснитесь значка  (**Samsung Health Monitor**).
- 2 Выберите пункт **ЭКГ** → **ОК** и слегка прикоснитесь пальцем к электрическому датчику биосигнала. Не оставляйте пространства между запястьем и устройством Galaxy Watch.

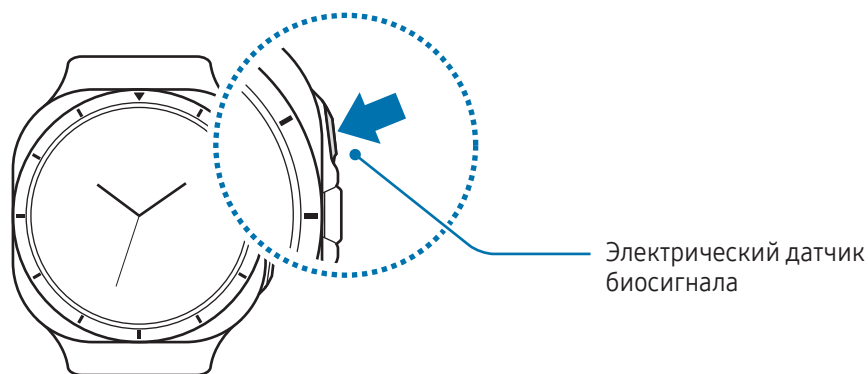

Как только начнется измерение, на экране появится форма ЭКГ-импульсов.

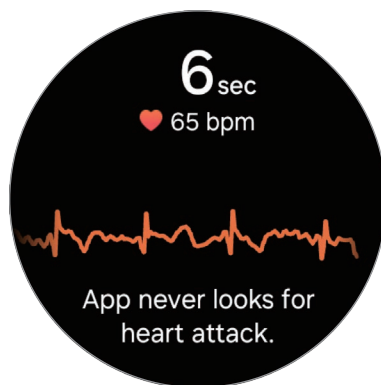

Просмотрите полученные результаты ЭКГ на экране.

- 3 Выберите пункт **Добавить**, выберите дополнительные физические симптомы, которые вы испытываете в данный момент, а затем выберите пункт **Сохранить**.
- 4 Выберите пункт **Готово**.

## Просмотр результатов ЭКГ

После регистрации ЭКГ просмотрите результаты измерений и форму ЭКГ-импульсов на экране устройства Galaxy Watch или в приложении Samsung Health Monitor на смартфоне. Форма ЭКГ-импульсов отражает частоту пульса и электрическую активность сердца, и разделена на несколько частей. Поделитесь графиком и результатами ЭКГ со своим лечащим врачом, чтобы получить точный диагноз, пройдя более тщательное обследование, если по форме импульсов и показаниям ЭКГ будут выявлены отклонения.

В приложении Samsung Health Monitor на подключенном телефоне можно просмотреть предыдущие результаты и информацию. Делитесь, управляйте результатами и удаляйте их в приложении Samsung Health Monitor на телефоне.

- **Синусовый ритм:** нормальный ритм сердцебиения в диапазоне 50–100 ударов в минуту.
- **Мерцание предсердий:** тип аритмии при неритмичном сердцебиении. Обратитесь к врачу.
- **Неопределенный:** результат не относится к типу **Синусовый ритм** или **Мерцание предсердий** и относится к одному из следующих условий:
  - Когда пульс менее 50 или более 100 ударов в минуту во время регистрации волны ЭКГ и **Мерцание предсердий** отсутствует
  - Когда по форме ЭКГ-импульсов не удастся определить **Синусовый ритм** или **Мерцание предсердий**
  - Когда пульс превышает 120 ударов в минуту и форма ЭКГ-импульсов содержит **Мерцание предсердий**

- **Низкое качество записи:** возникают, когда сигналы для анализа результата измерения ЭКГ не измеряются должным образом. В этом случае измерение необходимо повторить.



Если постоянно возникает результат **Неопределенный** или **Низкое качество записи**, и вы испытываете необычные физические симптомы, немедленно обратитесь к врачу или в ближайшее медицинское учреждение.



- Если результат **Низкое качество записи** возникает постоянно, протрите электрический датчик биосигнала и повторите измерение ЭКГ. Сигнал может прерываться по причине сухости кожи в месте датчика или наличии волос на запястье. В этом случае измерьте ЭКГ после нанесения тонального средства или лосьона, чтобы увлажнить кожу, или после удаления части волос.
- Если форма ЭКГ-импульсов отображается перевернутой, возможно, анализ ЭКГ выполняется неправильно. На экране приложений коснитесь значка  (**Настройки**) и выберите пункт **Общие** → **Ориентация**, чтобы проверить настройки запястья, на которое надето устройство Galaxy Watch, а также расположение кнопок. После этого наденьте устройство Galaxy Watch на соответствующее запястье и повторите измерение ЭКГ.

## Начало использования функции апноэ во сне

### Предварительные настройки перед использованием функции апноэ во время сна

Перед использованием функции апноэ во сне заполните свой профиль в приложении Samsung Health Monitor. Если не заполнить профиль, функция апноэ во сне будет недоступна.

- 1 На экране приложений коснитесь значка  (**Samsung Health Monitor**).
- 2 Выберите пункт **Апноэ во сне** → **Установить на тел.**  
На телефоне откроется приложение Samsung Health Monitor.
- 3 Выберите пункт **Принять**.
- 4 Введите информацию вашего профиля, например, имя, пол, дату рождения, а затем выберите пункт **Продолжить**.
- 5 Следуйте инструкциям на экране, чтобы подготовиться к использованию функции апноэ во сне.

## Использование функции апноэ во сне

Контролируйте свое здоровье, проверяя симптомы апноэ во сне в домашних условиях, не обращаясь к специалисту.

- 1 На экране приложений коснитесь значка  (**Samsung Health Monitor**).
- 2 Выберите пункт **Апноэ во сне** → **ОК** и спите с надетым устройством Galaxy Watch на протяжении двух ночей в течение десяти дней.



- Перед сном зарядите аккумулятор Galaxy Watch до уровня не ниже 30 %.
- Для точного обнаружения апноэ во сне продолжительность непрерывного сна должна составлять не менее 4 часов.

## Просмотр результатов обнаружения риска апноэ во сне

Устройство Galaxy Watch измеряет относительное повышение уровней кислорода в крови во время сна и использует эту информацию для обнаружения нарушений дыхания, которые могут свидетельствовать о апноэ во сне. Если устройство Galaxy Watch обнаруживает признаки обструктивного апноэ во сне от средней до тяжелой степени через две ночи успешных измерений во время сна, пользователь может получать уведомления.

При поступлении уведомления от Galaxy Watch об обнаруженных признаках обструктивного апноэ во сне от средней до тяжелой степени, сообщите эту информацию своему лечащему врачу для проведения дополнительного специализированного обследования. Даже при отсутствии обнаружения апноэ во сне, обратитесь к своему лечащему врачу, если вы испытываете дискомфорт.

В приложении Samsung Health Monitor на подключенном телефоне можно просмотреть результаты. Делитесь, управляйте результатами и удаляйте их в приложении Samsung Health Monitor на телефоне.



Прекратите использовать функцию обнаружения апноэ во сне и обратитесь к своему лечащему врачу.



- Каждый анализ данных сна может занимать от 90 минут.
- Функция обнаружения апноэ во сне в приложении Samsung Health Monitor не является инструментом для отслеживания или мониторинга состояния здоровья, поэтому следует подождать не менее 30 дней, прежде чем использовать ее снова, даже если вы считаете, что не испытываете никаких проблем со здоровьем.

## GPS

Устройство Galaxy Watch оснащено GPS антенной, которая позволяет получать информацию о местоположении в режиме реального времени, не подключаясь к телефону.

На экране приложений коснитесь значка  (**Настройки**) → **Местоположение**, а затем коснитесь переключателя, чтобы включить соответствующую функцию.



- При подключении устройства Galaxy Watch к телефону данная функция использует информацию о вашем местоположении, полученную с приемника GPS телефона. Для работы датчика GPS включите функцию определения местоположения на телефоне.
- GPS антенна в устройстве Galaxy Watch будет использоваться при использовании функции Samsung Health и приложений для заботы о здоровье, даже если устройство Galaxy Watch подключено к смартфону.
- Сила GPS сигнала может снизиться, если устройство используется в местах, где прием сигнала затруднен, например между зданиями, внутри помещений, в лесистой или горной местности, под водой, а также при плохой погоде.

## Музыка

### Введение

Устройство Galaxy Watch позволяет слушать музыку, сохраненную на нем.

### Использование приложения для прослушивания музыки

На экране приложений коснитесь значка  (**Музыка**).

Перетащите значок  вверх и выберите пункт **Библиотека**, чтобы открыть экран библиотеки. На экране библиотеки можно просмотреть список воспроизведения, а также сортировать музыкальные файлы по композициям, альбомам и исполнителям.

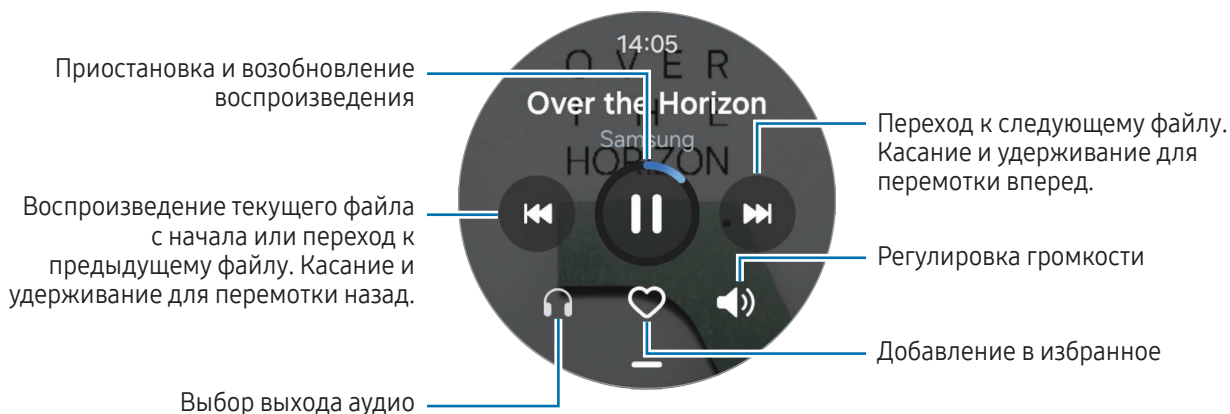

## Управление аудиофайлами, сохраненными на Galaxy Watch

На устройстве Galaxy Watch можно просматривать отсортированные по типу аудиофайлы, а также управлять ими путем добавления и удаления по желанию. Аудиофайлы могут автоматически синхронизироваться с телефона на устройство Galaxy Watch.



- 1 Откройте приложение **Galaxy Wearable** на телефоне.
- 2 Выберите пункт **Настройки Galaxy Watch** → **Управление содержимым**.
- 3 Выберите пункт **Композиции на Galaxy Watch**.  
Будут показаны аудиофайлы, сохраненные на Galaxy Watch и отсортированные по категории.
  - Чтобы отправить файлы с телефона на Galaxy Watch, коснитесь значка **+**, выберите аудиофайлы, а затем выберите пункт **На Galaxy Watch**.
  - Чтобы удалить аудиофайлы, сохраненные на Galaxy Watch, коснитесь и удерживайте нужный файл, а затем выберите пункт **Удал.**

Чтобы аудиофайлы синхронизировались с Galaxy Watch каждые 6 часов, коснитесь переключателя **Автосинхронизация**, чтобы включить соответствующую функцию. Затем выберите пункт **Плейлисты для синхрон.**, выберите списки воспроизведения, которые нужно импортировать в устройство Galaxy Watch, а затем выберите пункт **Готово**. Выбранные списки воспроизведения будут автоматически синхронизироваться с устройством Galaxy Watch при условии, что уровень заряда аккумулятора Galaxy Watch будет не ниже 15 %, а режим энергосбережения будет отключен.

## Контроллер мультимедиа

### Введение

Управляйте мультимедийным приложением, установленным на устройстве Galaxy Watch или подключенном телефоне, чтобы воспроизводить музыку и видео или приостанавливать воспроизведение.

-  Чтобы приложение открывалось на устройстве Galaxy Watch автоматически при воспроизведении музыки или видео на подключенном телефоне, на экране приложений коснитесь значка  (**Настройки**) → **Дополнительные функции** и коснитесь переключателя **Автозапуск управления медиа**, чтобы включить соответствующую функцию.

### Управление музыкальным проигрывателем

- 1 На экране приложений коснитесь значка  (**Контроллер мультимедиа**).



## 2 Выберите пункт **Телефон** или **Galaxy Watch**.

При выборе пункта **Телефон** музыка будет воспроизводиться в музыкальном приложении подключенного телефона и с устройства Galaxy Watch можно будет управлять музыкальным проигрывателем.

При выборе пункта **Galaxy Watch** музыка будет воспроизводиться в музыкальном приложении устройства Galaxy Watch, и ее можно будет прослушать через динамик Galaxy Watch или подключенную Bluetooth-гарнитуру.

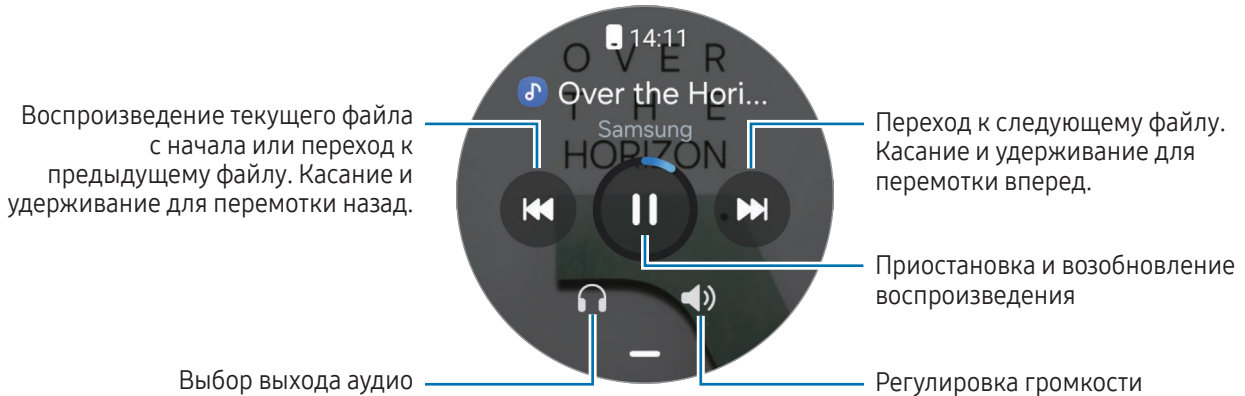

## Управление видеопроигрывателем

1 Воспроизводите видео на подключенном телефоне.

2 На экране приложений коснитесь значка  (**Контроллер мультимедиа**).



С помощью устройства Galaxy Watch можно управлять видеопроигрывателем.

## Напоминания

Зарегистрируйте запланированные дела в качестве напоминаний и получайте уведомления в соответствии с настроенными условиями.



- Чтобы получать уведомления с напоминаниями в определенном месте, устройство Galaxy Watch необходимо подключить к телефону по Bluetooth. При этом функция получения уведомлений с напоминаниями в определенном месте доступна только на телефоне.
- Все напоминания на устройстве Galaxy Watch будут синхронизироваться с подключенным телефоном автоматически и пользователь также сможет принимать оповещений и просматривать их с телефона.

- 1 Коснитесь значка  (**Напоминания**) на экране приложений и нажмите кнопку .
- 2 Введите текст напоминания.
- 3 Выберите пункт **Время** для настройки уведомления.
- 4 Коснитесь поля ввода, воспользуйтесь сенсорным безелем или проведите вверх или вниз по экрану, чтобы задать дату и время, а затем выберите пункт **Готово**.
- 5 Задайте другие параметры уведомлений, например, повтор напоминания о погоде или стиль оповещения и выберите пункт **Сохранить**.  
Сохраненное напоминание добавляется в список напоминаний и будет показано в заданное время вместе с сигналом.

### Завершение напоминаний

В списке напоминаний коснитесь значка  или выберите напоминание, после чего выберите пункт **Завершено**.

### Восстановление напоминаний

Завершенные напоминания можно восстановить.

- 1 В списке напоминаний коснитесь значка  → **Завершено**.
- 2 Выберите напоминание для восстановления, а затем выберите пункт **Восстановить**.  
Напоминания будут добавлены в список напоминаний и пользователь будет получать уведомления.



### Удаление напоминаний

Коснитесь и удерживайте напоминание в списке напоминаний, а затем выберите пункт **Удалить**.

## Календарь

На Galaxy Watch и телефон можно добавлять события, которые помогут более эффективно управлять своим расписанием.

 События, сохраненные на телефоне, также автоматически синхронизируются с устройством Galaxy Watch и их можно просмотреть на Galaxy Watch.

- 1 Коснитесь значка  (**Календарь**) на экране приложений и нажмите кнопку .
- 2 Введите дату, время и данные события, а затем выберите пункт **Сохранить**.  
Сохраненное событие добавляется в список и будет показано в заданное время.

Чтобы просмотреть событий за неделю по дате, выберите пункт **Неделя**, а затем выберите дату.

Чтобы просмотреть календарь, нажмите кнопку  и воспользуйтесь сенсорным безелем или проведите по экрану вверх или вниз, чтобы перейти к нужному месяцу.

## Погода

Просматривайте информацию о погоде на устройстве Galaxy Watch для местоположений, указанных на подключенном телефоне.

На экране приложений коснитесь значка  (**Погода**).

Для просмотра информации о погоде, например, о прогнозе на конкретное время или неделю, воспользуйтесь сенсорным безелем или проведите по экрану вниз или вверх.

Чтобы добавить другой город, выберите пункт **Управлять местами** → **На телефон** и добавьте город с подключенного телефона.

## Будильник

Сигналы будильника на устройстве Galaxy Watch и телефоне можно устанавливать по отдельности.

 Когда устройство Galaxy Watch подключено к телефону по Bluetooth, на нем можно просмотреть все списки сигналов будильника с устройства Galaxy Watch.

### Установка сигналов

- 1 На экране приложений коснитесь значка  (**Будильник**).
- 2 Выберите пункт **Добавить**, чтобы установить сигналы, которые будут срабатывать только на устройстве Galaxy Watch.  
Можно также добавить сигнал с подключенного телефона, выбрав пункт **Доб. в телефоне**.
- 3 Коснитесь поля ввода, воспользуйтесь сенсорным безелем или проведите вверх или вниз по экрану чтобы задать время будильника, а затем выберите пункт **Далее**.
- 4 Настройте другие параметры сигналов, например, дату отключения и периодичность повтора, а затем выберите пункт **Сохранить**.  
Сохраненный сигнал будет добавлен в список сигналов.

Чтобы включить или выключить сигналы, коснитесь переключателя рядом с нужным сигналом в списке.

### Выключение сигналов

Чтобы выключить сигнал, перетащите значок  за пределы большой окружности. Можно также провести по сенсорному безелю по часовой стрелке.

Чтобы повторить сигнал, перетащите значок  за пределы большой окружности. Можно также провести по сенсорному безелю против часовой стрелки.

## Удаление сигнала

В списке сигналов коснитесь и удерживайте сигнал, а затем выберите пункт **Удалить**.



## Мировое время

На экране приложений коснитесь значка  (**Мировое время**), чтобы просмотреть мировое время, добавленное с телефона.

Чтобы добавить мировое время, выберите пункт **Доб. в телефоне**. Или, если было добавлено мировое время, выберите пункт **На телефон**, а затем добавьте или удалите мировое время на подключенном телефоне.

## Таймер

### Установка таймера

- 1 На экране приложений коснитесь значка  (**Таймер**).
- 2 Коснитесь значка .
- 3 Коснитесь поля ввода, воспользуйтесь сенсорным безелем или проведите по экрану вверх или вниз, чтобы задать время, а затем коснитесь значка .

 Если выбрать предварительно заданный таймер, таймер сразу же начнет отсчет. Можно также просмотреть другие предварительно заданные таймеры, воспользовавшись сенсорным безелем или проведя по экрану вверх или вниз.

### Отключение таймера

При остановке таймера перетащите значок  за пределы большого круга. Можно также провести по сенсорному безелю по часовой стрелке.

Чтобы перезапустить таймер, перетащите значок  за пределы большого круга. Можно также провести по сенсорному безелю против часовой стрелки.

## Секундомер

- 1 Коснитесь значка  (**Секундомер**) на экране приложений.
  - 2 Выберите нужный стиль секундомера, воспользовавшись сенсорным безелем или проведя по экрану влево или вправо.  
Чтобы изменить стиль таймера, коснитесь и удерживайте экран.
  - 3 Выберите пункт **Начать**, чтобы начать отсчет времени.  
Чтобы замерять интервалы времени во время какого-либо события, выберите пункт **Круг** или коснитесь значка .
  - 4 Выберите пункт **Стоп** или коснитесь значка , чтобы остановить отсчет.
    - Чтобы возобновить отсчет, выберите пункт **Возобнов.** или коснитесь значка .
    - Чтобы сбросить время, выберите пункт **Сброс** или коснитесь значка .
-  На экране приложений коснитесь значка  (**Настройки**) → **Кнопки и жесты** → **Действие** и выберите пункт **Секундомер**, чтобы запустить секундомер и управлять им непосредственно с помощью кнопки быстрого доступа. Во время использования нажмите кнопку быстрого доступа, чтобы остановить или возобновить отсчет таймера, и нажмите дважды, чтобы зафиксировать время круга. После остановки нажмите и удерживайте кнопку быстрого доступа, чтобы сбросить время всех кругов. (Galaxy Watch Ultra)

## Галерея

### Введение

В Галерее можно просматривать изображения, альбомы и истории, сохраненные на Galaxy Watch или синхронизированные с телефоном. Кроме того, с помощью изображений можно персонализировать циферблаты.

### Управление изображениями, сохраненными на Galaxy Watch

На устройстве Galaxy Watch можно просматривать отсортированные по типу изображения, а также управлять ими путем добавления и удаления по желанию. Изображения могут автоматически синхронизироваться с телефона на устройство Galaxy Watch.

- 1 Откройте приложение **Galaxy Wearable** на телефоне.
- 2 Выберите пункт **Настройки Galaxy Watch** → **Управление содержимым**.

### 3 Выберите пункт **Изображения на устройстве**.

Будут показаны изображения, сохраненные на Galaxy Watch и отсортированные по категории.

- Чтобы отправить изображение с телефона на Galaxy Watch, коснитесь значка **+**, выберите изображения, а затем выберите пункт **Готово**.
- Чтобы удалить изображения, сохраненные на Galaxy Watch, коснитесь и удерживайте нужный файл, а затем выберите пункт **Удал.**

Чтобы изображения синхронизировались с Galaxy Watch каждые шесть часов, коснитесь переключателя **Автосинхронизация альбомов**, чтобы включить соответствующую функцию. Затем выберите пункт **Альбомы для синхронизации**, выберите альбомы, которые нужно импортировать в устройство Galaxy Watch, а затем выберите пункт **Готово**. Выбранные альбомы будут автоматически синхронизироваться с устройством Galaxy Watch при условии, что уровень заряда аккумулятора Galaxy Watch будет не ниже 15 %, а режим энергосбережения будет отключен.

## Работа с Галереей

На экране приложений коснитесь значка  (Галерея).

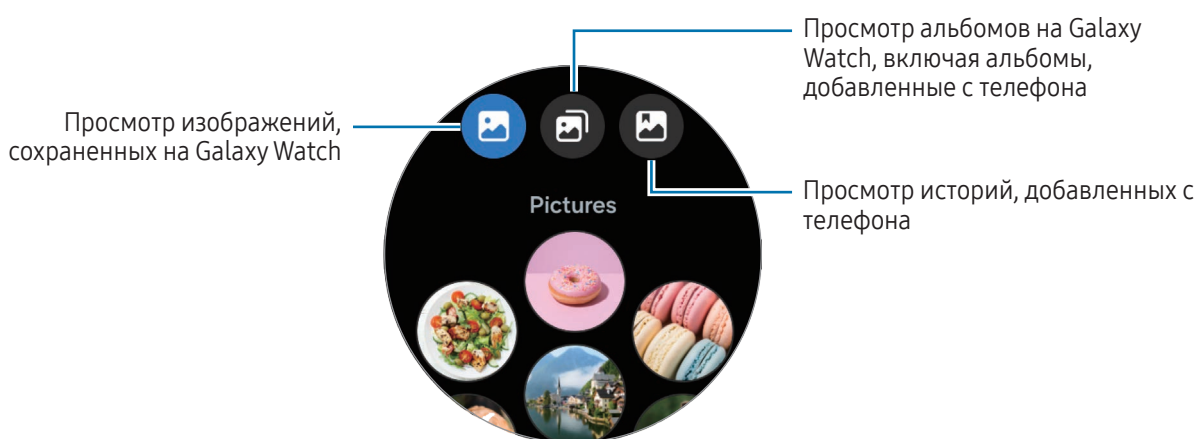

## Просмотр изображений

Просматривайте изображения, сохраненные на устройстве Galaxy Watch, и управляйте ими.

- 1 На экране приложений коснитесь значка  (Галерея).
- 2 Выберите категорию.
- 3 Воспользуйтесь сенсорным безелем или проведите по экрану вверх или вниз, чтобы прокрутить список, а затем выберите изображение.



## Увеличение и уменьшение масштаба

Во время просмотра изображения дважды коснитесь его, разведите два пальца в стороны или сведите их вместе на изображении, чтобы увеличить или уменьшить масштаб.



При увеличении изображения остальную его часть можно просмотреть путем прокрутки экрана.

## Изменение циферблата

На циферблат можно добавить собственные изображения. Дополнительные сведения см. в разделе [Установка изображения на циферблат](#).

- 1 На экране приложений коснитесь значка  (Галерея).
- 2 Коснитесь и удерживайте нужное изображение.  
Чтобы выбрать дополнительные изображения, воспользуйтесь сенсорным безелем или проведите влево или вправо по экрану, а затем выберите элемент.
- 3 Коснитесь значка  и выберите тип циферблата.



## Удаление изображений



- 1 На экране приложений коснитесь значка  (Галерея).
- 2 Коснитесь и удерживайте изображение, чтобы удалить его.  
Чтобы выбрать дополнительные изображения, которые нужно удалить, воспользуйтесь сенсорным безелем или проведите влево или вправо по экрану, а затем выберите другие изображения, которые нужно удалить.  
Чтобы выбрать все изображения, выберите пункт **Все**.
- 3 Коснитесь значка .



## Samsung Find

Если вы потеряете телефон или другое носимое устройство, зарегистрированное в той же учетной записи Samsung, что и Galaxy Watch, их можно будет найти с помощью Galaxy Watch.

- 1 На экране приложений коснитесь значка  (**Samsung Find**).
- 2 Выберите устройство, которое нужно найти, из списка.  
Местоположение устройства будет показано на карте. Коснитесь значка , чтобы просмотреть подробный адрес.

 Если приложение не работает должным образом, на экране приложений коснитесь значка  (**Настройки**) → **Приложения** → **Список приложений** → **Samsung Find** → **Разрешения** → **Местоположение**, а затем выберите пункт **Всегда**.

## Отправка экстренного сообщения

### Введение

В экстренной ситуации, например, в случае травмирования при падении, можно совершить экстренный вызов или отправить экстренное сообщение заранее зарегистрированным контактам с указанием информации о местоположении. Можно также настроить Galaxy Watch на отображение медицинской информации пользователя после отправки экстренного сообщения.

-  • Если функция GPS устройства Galaxy Watch не включена и ему нужно будет отправить информацию о местоположении пользователя, она включится автоматически, чтобы определить местоположение.
- В зависимости от региона или ситуации информация о местоположении может не передаваться.

## Предварительные настройки запроса экстренной помощи

### Ввод медицинских сведений

Введите свои медицинские данные, включая имя и группу крови. Эта информация будет показана непосредственно на устройстве Galaxy Watch в экстренной ситуации.

- 1 Откройте приложение **Galaxy Wearable** на телефоне и выберите пункт **Настройки Galaxy Watch** → **Экстренные ситуации**.

- 2 Выберите пункт **Мед. сведения** и введите свои сведения, а затем выберите пункт **Сохранить**.

После отправки экстренного сообщения, введенная медицинская информация будет показана на экране Galaxy Watch для экстренной связи.

## Регистрация контактов для экстренной связи

Добавьте контакты, которые помогут вам при запросе экстренной помощи.

- 1 Откройте приложение **Galaxy Wearable** на телефоне и выберите пункт **Настройки Galaxy Watch** → **Экстренные ситуации**.
- 2 Выберите пункт **Экстренные контакты**.
- 3 Выберите пункт **Добавить экстренный контакт**, выберите нужных контактных лиц из списка существующих, а затем выберите пункт **Готово**.

## Запрос экстренной помощи

### Настройка запроса экстренной помощи





- 1 Откройте приложение **Galaxy Wearable** на телефоне и выберите пункт **Настройки Galaxy Watch** → **Экстренные ситуации**.
- 2 Выберите пункт **Вызов SOS** и задайте запрос экстренной помощи.
  - Чтобы выбрать контакт и совершить экстренный вызов, выберите пункт **Номер для экстренного вызова**, а затем выберите контакты или введите его данные вручную.
  - Чтобы отправить контактам для экстренной связи сообщение с указанием текущего местоположения, коснитесь переключателя **Отправить информацию экстренным контактам**, чтобы включить соответствующую функцию. Дополнительные сведения о выборе экстренных контактов для отправки сообщения см. в разделе [Регистрация контактов для экстренной связи](#).
  - Чтобы экстренный вызов и экстренное сообщение инициировались автоматически по окончании отсчета времени на экране запроса экстренной помощи, коснитесь переключателя **Жест проведения для вызова**, чтобы отключить соответствующую функцию, а затем выберите пункт **Обратный отсчет**, чтобы задать время отсчета перед запросом экстренной помощи.

## Отправка запроса экстренной помощи

- 1 В экстренной ситуации пять раз нажмите на устройстве Galaxy Watch кнопку «Домой».
  - 2 Перетащите значок  за пределы большого круга. Можно также провести по сенсорному безелю против часовой стрелки.  
Будет совершен вызов контакта для экстренной связи.
  - 3 По завершении вызова перетащите значок  за пределы большого круга. Можно также провести по сенсорному безелю против часовой стрелки.  
Информация о местоположении будет передана вашим контактам для экстренной связи и на устройстве Galaxy Watch появится информационный экран.
-  • Чтобы не совершать вызов и не сообщать текущее местоположение, перетащите значок  на экране запроса экстренной помощи за пределы большого круга. Можно также провести по сенсорному безелю по часовой стрелке.
  - Если функция **Отправить информацию экстренным контактам** отключена, сообщение с текущим местоположением контактам для экстренной связи передаваться не будет.

## Воспроизведение sireны (Galaxy Watch Ultra)

В экстренной ситуации можно воспроизвести сирену, чтобы привлечь внимание, проинформировать о своем местонахождении и попросить помощи. На появившемся экране Galaxy Watch для экстренной связи после запроса экстренной помощи выберите пункт **Сирена**, чтобы воспроизвести сирену.

-  Для воспроизведения можно также нажать и удерживать кнопку быстрого доступа. Нажмите и удерживайте кнопку быстрого доступа в течение 5 секунд, чтобы запустить отсчет времени перед воспроизведением sireны. Чтобы отключить сирену во время отсчета времени, нажмите любую кнопку на Galaxy Watch или коснитесь значка . Чтобы остановить воспроизведение sireны, коснитесь значка  или нажмите и удерживайте кнопку быстрого доступа в течение более 3 секунд. Если сирена не воспроизводится, на экране приложений коснитесь значка  (**Настройки**), выберите пункт **Кнопки и жесты**, а затем коснитесь переключателя **Сирена**, чтобы включить соответствующую функцию.

## Запрос экстренной помощи в случае травмы при падении

### Настройка запроса экстренной помощи в случае травмы при падении

- 1 Откройте приложение **Galaxy Wearable** на телефоне и выберите пункт **Настройки Galaxy Watch** → **Экстренные ситуации**.

2 Выберите пункт **Определение сильного падения**, коснитесь переключателя, чтобы включить соответствующую функцию, а затем выберите запрос экстренной помощи, который будет отправляться в случае травмы вследствие падения.

- Чтобы задать условия, при которых Galaxy Watch будет определять травму вследствие падения, выберите пункт **Когда регистрировать падения**.
- Чтобы выбрать контакт и совершить экстренный вызов, выберите пункт **Номер для экстренного вызова**, а затем выберите контакты или введите его данные вручную.
- Чтобы отправить контактам для экстренной связи сообщение с указанием текущего местоположения при травмировании от падения, коснитесь переключателя **Отправить информацию экстренным контактам**, чтобы включить соответствующую функцию. Дополнительные сведения о выборе экстренных контактов для отправки сообщения см. в разделе [Регистрация контактов для экстренной связи](#).

## Отправка запроса экстренной помощи в случае травмы при падении

При сильном воздействии Galaxy Watch определяют травму от падения по движению вашей руки. Если в течение 30 секунд после падения устройство не определит ваше движение, на экране отобразится уведомление, а само устройство начнет издавать звук и вибрировать. Если в течение 60 секунд до сих пор не будет установлено ваше движение, то по завершении отсчета устройство автоматически произведет экстренный вызов и отправит экстренное сообщение ранее зарегистрированному контакту.



- При выполнении высокоинтенсивных упражнений устройство Galaxy Watch может предположить, что пользователь получил травму в результате падения. В этом случае отмените отправку экстренного сообщения в оповещении.
- Если функция **Отправить информацию экстренным контактам** отключена, сообщение с текущим местоположением контактам для экстренной связи передаваться не будет.
- Чтобы вручную совершить экстренный вызов и отправить экстренное сообщение после жесткого падения, откройте приложение **Galaxy Wearable** на телефоне, выберите пункт **Настройки Galaxy Watch** → **Экстренные ситуации** → **Определение сильного падения**, а затем коснитесь переключателя **Жест проведения для вызова**, чтобы выключить соответствующую функцию.

## Отмена передачи информации о местоположении

Во время передачи информации о местоположении на экране устройства Galaxy Watch отображается значок . Состояние передачи информации можно проверить на панели уведомлений.



Чтобы больше не делиться информацией о местоположении, коснитесь панели уведомлений и выберите пункт **Отменить** → .

 Если не отменить отправку экстренных сообщений, то каждые 15 минут на протяжении 24 часов после отправки первого экстренного сообщения предварительно зарегистрированным контактам будут отправляться дополнительные сообщения с указанием вашего местоположения. При этом, сообщение будет отправляться только в том случае, если текущее местоположение несколько отличается от местоположения, из которого было отправлено последнее сообщение.

## Звукозапись

Записывайте голос или воспроизводите записи голоса.

### Создание записей голоса

- 1 На экране приложений коснитесь значка  (**Звукозапись**).
- 2 Коснитесь значка , чтобы начать запись. Произнесите сообщение в микрофон устройства Galaxy Watch.  
Чтобы приостановить запись, коснитесь значка .

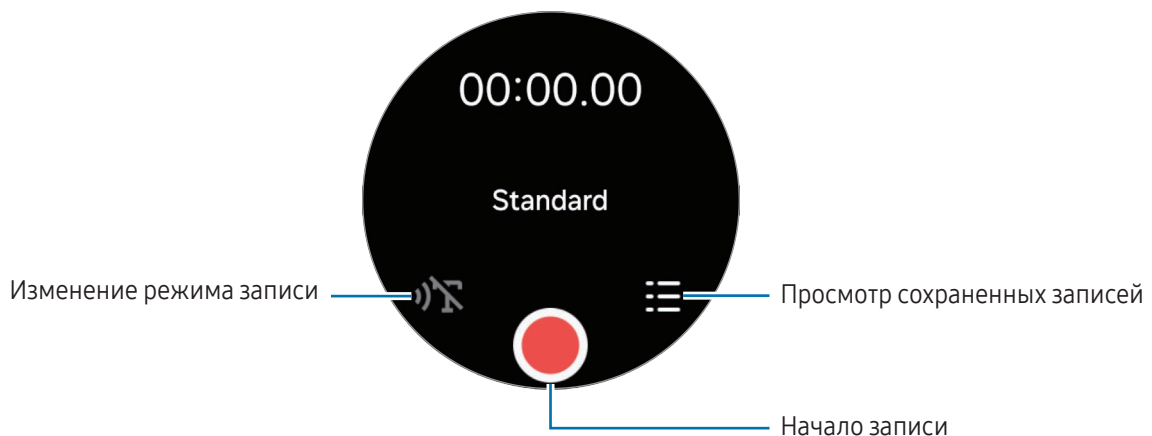

3 Коснитесь значка , чтобы завершить запись.

Запись будет сохранена. Чтобы прослушать сделанную запись, выберите файл записи.





Записанные аудиофайлы на Galaxy Watch автоматически синхронизируются с подключенным телефоном и транскрибируются в текст, после чего можно просмотреть краткое описание. Транскрибированный текст можно также перевести на другие языки. Эти функции могут не поддерживаться в зависимости от модели подключенного телефона.

## Изменение режима записи

На экране приложений коснитесь значка  (**Звукозапись**).

Выберите нужный режим.

-  : стандартный режим записи.
-  : устройство Galaxy Watch записывает речь продолжительностью до 10 минут, преобразовывает ее в текст, а затем сохраняет. Для достижения наилучших результатов держите устройство Galaxy Watch ближе ко рту и говорите громко и четко в тихом месте.



Если язык преобразования речи в текст не совпадает с языком, на котором вы говорите, устройство Galaxy Watch не распознает голос. Прежде чем использовать данную функцию, на экране диктофона выберите пункт **Преобразование речи в текст**, чтобы выбрать язык для преобразования речи в текст.

## Калькулятор

Калькулятор позволяет выполнять вычисления.



На экране приложений коснитесь значка  (**Калькулятор**).

Коснитесь значка  и просмотрите журнал вычислений. Чтобы очистить журнал, выберите пункт **Очистить журнал**.

Перетащите значок  вверх, чтобы рассчитать чаевые или использовать инструмент преобразования единиц.

## Компас

Устройством Galaxy Watch можно пользоваться как компасом.

- 1 На экране приложений коснитесь значка  (Компас).
- 2 Перетащите значок  вверх и выберите пункт **Откалибровать**, чтобы откалибровать компас, сделав круг с устройством Galaxy Watch на запястье.  
После калибровки появится компас.

Перетащите значок  вверх, чтобы просмотреть дополнительную информацию, такую как уклон, высота над уровнем моря и атмосферное давление.



- Магнитные материалы, например, беспроводное зарядное устройство, могут влиять на внутренние детали компаса устройства Galaxy Watch и снижать точность. Кроме того, в зависимости от способа ношения металлического ремешка, который содержит магнитные вещества, может воздействовать на датчик внутреннего компаса устройства Galaxy Watch из-за магнитных потоков.
- На датчик компаса могут воздействовать магнитные поля, в результате чего точность его работы может снижаться, даже если компас был откалиброван в условиях плотной застройки города, внутри здания или в ограниченном пространстве, например, на крытой парковке или внутри автомобиля.

## Buds Controller

Можно просматривать состояние аккумулятора наушников Galaxy Buds, подключенных к устройству Galaxy Watch, а также изменять их настройки.



На экране приложений коснитесь значка  (Buds Controller).

## Управление камерой

При подключении к устройству Galaxy Watch с его помощью можно дистанционно управлять камерой телефона, например, делать снимки и записывать видео с расстояния.





 Это приложение может быть недоступно в зависимости от подключенного телефона.

### Фотосъемка

- 1 На экране приложений коснитесь значка  (**Управление камерой**).  
На подключенном телефоне откроется приложение камеры.
- 2 Просмотрите экран предварительного просмотра, нажмите кнопку , чтобы сделать снимок.



### Запись видео

- 1 На экране приложений коснитесь значка  (**Управление камерой**).  
На подключенном телефоне откроется приложение камеры.
- 2 Коснитесь значка , чтобы переключить режим на запись видео, а затем нажмите кнопку , чтобы записать видео.  
Для съемки кадра во время видеозаписи коснитесь значка .
- 3 Коснитесь значка , чтобы остановить видеосъемку.



## Samsung Global Goals

Глобальные цели, установленные Генеральной Ассамблеей Организации Объединенных Наций в 2015 году, заключаются в стремлении создать устойчиво развивающееся общество. Эти цели способны положить конец бедности, побороть неравенство и остановить климатические изменения.

Узнайте больше о глобальных целях и присоединяйтесь к движению за лучшее будущее с приложением Samsung Global Goals.

## SmartThings

С помощью устройства Galaxy Watch можно управлять умными приборами и устройствами интернета вещей (IoT), подключенными к телефону.

- 1 На экране приложений коснитесь значка  (SmartThings).
- 2 Выберите пункт **Все сценарии** или **Все устройства**, а затем выберите устройство или операцию, которой необходимо управлять.

Чтобы добавить операции или устройства, выберите пункт **Показать на телефоне** и добавьте их на подключенном телефоне.

-  Если приложение SmartThings на подключенном телефоне не установлено или версии приложения SmartThings, устройство Galaxy Watch и телефон не совместимы, это приложение использовать не получится. Загрузите самую последнюю версию приложения на телефон при выборе пункта **Показать на телефоне**.

## Приложения Google

Google предлагает несколько приложений для устройства Galaxy Watch. Для использования некоторых из них может потребоваться учетная запись Google.

- **Карты:** местоположение пользователя на карте и поиск по карте с помощью GPS.
- **Сообщения:** отправка и получение сообщений на устройстве Galaxy Watch или телефоне.
- **Ассистент:** использование функций Galaxy Watch или поиск информации с помощью голоса.

-  Доступность некоторых приложений зависит от оператора связи или модели.

## Настройки

### Введение

Изменение настроек функций и приложений. Настройте устройство Galaxy Watch в зависимости от характера использования, изменив различные настройки.

На экране приложений коснитесь значка  (**Настройки**).



Доступность некоторых функций в приложении «Настройки» зависит от региона, оператора связи или модели.

### Samsung account

Регистрация учетной записи Samsung на подключенном телефоне или просмотр ранее зарегистрированной учетной записи Samsung.

На экране настроек выберите пункт **Samsung account**.

### Подключения

#### Bluetooth

Функция Bluetooth позволяет выполнить подключение к телефону. Можно также подключать другие Bluetooth-устройства, например, Bluetooth-гарнитуру.

На экране настроек выберите пункт **Подключения** → **Bluetooth**.

#### Предостережения относительно использования Bluetooth

- Компания Samsung не несет ответственности за потерю, перехват или несанкционированное использование данных, отправленных или полученных по Bluetooth.
- Убедитесь, что вы обмениваетесь данными с надежным устройством, имеющим надлежащий уровень безопасности. Если между устройствами есть препятствия, дальность действия может уменьшиться.
- Некоторые устройства, в частности те, для которых компания Bluetooth SIG не проводила испытаний или которые не были одобрены по результатам таких испытаний, могут быть несовместимы с устройством.
- Запрещается использовать связь Bluetooth в противоправных целях (таких как распространение пиратских копий файлов или незаконный перехват разговоров в коммерческих целях). Компания Samsung не несет ответственности за последствия такого использования связи Bluetooth.

## Wi-Fi

Включите функцию Wi-Fi для подключения к сети Wi-Fi.

- 1 На экране настроек выберите пункт **Подключения** → **Wi-Fi**, а затем коснитесь переключателя, чтобы включить соответствующую функцию.
- 2 Выберите нужную сеть из списка сетей Wi-Fi.  
Сети, защищенные паролем, обозначены значком замка.
- 3 Выберите пункт **Подключиться**.



Если не удастся установить подключение к сети Wi-Fi надлежащим образом, перезапустите функцию Wi-Fi на устройстве Galaxy Watch или беспроводной маршрутизатор.

## NFC и бесконтактные платежи

После загрузки необходимых приложений эту функцию можно также использовать для осуществления платежей и покупки билетов на транспорт и различные мероприятия.

На экране настроек выберите пункт **Подключения** → **NFC и бесконтактные платежи**.



Устройство Galaxy Watch имеет встроенную антенну NFC. Соблюдайте осторожность при обращении с устройством Galaxy Watch, чтобы не повредить антенну NFC.

## Осуществление платежей с помощью функции NFC

Перед использованием функции NFC для платежей необходимо зарегистрироваться в службе мобильных платежей. Для регистрации или получения дополнительных сведений об этой службе обратитесь к своему поставщику услуг мобильной связи.

- 1 На экране настроек выберите пункт **Подключения** → **NFC и бесконтактные платежи**, а затем коснитесь переключателя, чтобы включить соответствующую функцию.

- 2 Прикоснитесь областью антенны NFC в верхней части сенсорного экрана Galaxy Watch к NFC-терминалу.

Чтобы выбрать приложение по умолчанию, на экране настроек выберите пункт **Подключения** → **NFC и бесконтактные платежи** → **Платеж**, а затем выберите приложение.



В списке сервисов оплаты могут быть указаны не все доступные приложения оплаты.

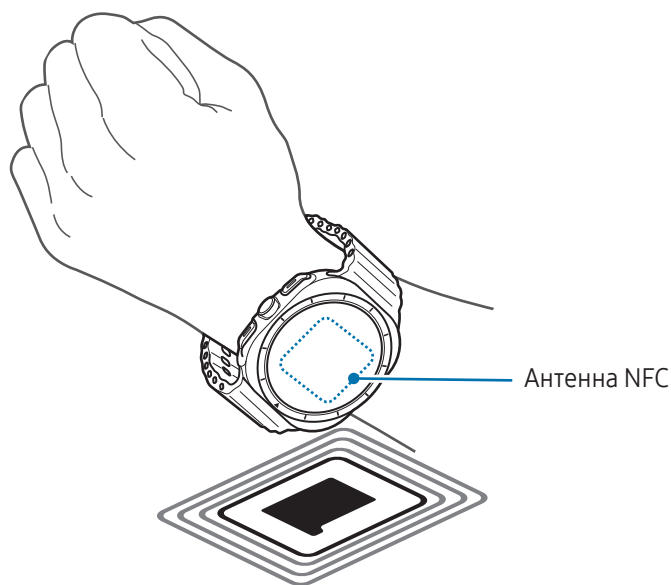

## Автономный режим

На устройстве Galaxy Watch можно отключить все беспроводные функции. В этом случае можно будет использовать только не связанные с сетью функции устройства.

На экране настроек выберите пункт **Подключения** и коснитесь переключателя **Автономный режим**, чтобы включить соответствующую функцию.



Соблюдайте правила авиакомпании и инструкции экипажа воздушного судна. В случаях, когда использование мобильного устройства разрешено, всегда пользуйтесь им в автономном режиме.

## Мобильные сети (для моделей с поддержкой мобильной сети)

Настройка параметров управления мобильными сетями.

На экране настроек выберите пункт **Подключения** → **Мобильные сети** и выберите нужный параметр подключения к мобильной сети.

- **Автоматически:** автоматическое использование мобильной сети устройства Galaxy Watch при нарушении подключения по Bluetooth к телефону.
  -  • Если устройство Galaxy Watch подключено к телефону по Bluetooth, в целях экономии заряда аккумулятора мобильная сеть Galaxy Watch будет выключена. После чего вам не будут поступать сообщения и вызовы, осуществленные по номеру устройства Galaxy Watch.
  - Если подключение по Bluetooth к телефону нарушено, будет выполнено автоматическое подключение к мобильной сети на устройстве Galaxy Watch. После чего вам будут поступать сообщения и вызовы, осуществленные по номеру устройства Galaxy Watch.
- **Всегда включено:** постоянное использование мобильной сети на устройстве Galaxy Watch независимо от подключения к телефону.
- **Всегда выключено:** запрет использования мобильной сети на устройстве Galaxy Watch.
- **Мобильные тарифы:** подписка на тарифный план или дополнительные услуги оператора связи.
  -  • Доступность некоторых услуг, для работы которых требуется подключение к сети, зависит от оператора связи.
  - Если подписка на тарифный план оператора связи не оформлена, мобильная сеть устройства Galaxy Watch отключается для экономии заряда аккумулятора и сетевые службы могут быть недоступны.

## Использ. данных (для моделей с поддержкой мобильной сети)

Отслеживайте использование данных и настраивайте параметры ограничения на их использование. Устройство Galaxy Watch может автоматически отключать подключение к сети передачи данных по достижении указанного объема израсходованных мобильных данных.

На экране настроек выберите пункт **Подключения** → **Использ. данных**.

- **Начало периода оплаты:** ежемесячная дата, в которую наступает срок внесения абонентской платы.
- **Лимит трафика:** автоматическое включение или отключение подключения к сети передачи мобильных данных по достижении указанного объема израсходованных мобильных данных.
- **Задать лимит:** определение предела мобильных данных.

## Режимы

Включение режимов, которые синхронизируются с подключенным телефоном в зависимости от текущего занятия, а также включение или выключение функции определения местоположения.

На экране настроек выберите пункт **Режимы**.

- 1 Выберите нужный режим.

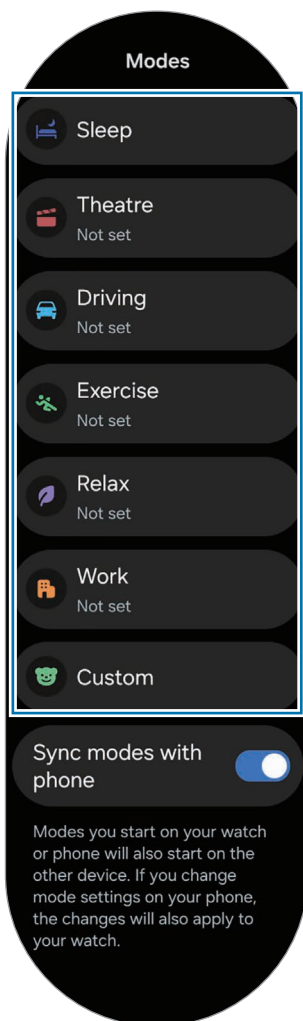

- 2 Выберите пункт **Включить**.

В режимах, запускаемых автоматически, функция будет включаться в зависимости от обнаруженных условий, добавленных на подключенный телефон.

Чтобы изменить настройки режима, выберите пункт **Установить на тел.** и измените настройки на подключенном телефоне.

Если между подключенным телефоном и Galaxy Watch режимы не синхронизируются, коснитесь переключателя **Синхронизировать с телефоном**, чтобы включить соответствующую функцию. Любые новые добавленные режимы и измененные настройки режимов на подключенном телефоне будут синхронизироваться с Galaxy Watch, включая состояние работы режимов.



Если функция **Синхронизировать с телефоном** отключена или если на подключенном телефоне установлена другая версия программного обеспечения, некоторые режимы могут быть недоступны.

## Уведомления

Изменяйте настройки уведомлений.

На экране настроек выберите пункт **Уведомления**.

- **Уведомления от приложений:** выбор приложения телефона или Galaxy Watch, от которого будут поступать уведомления на Galaxy Watch.
- **Отображение уведомлений с телефона на Galaxy Watch:** показ на устройстве Galaxy Watch уведомлений телефона в зависимости от состояния его использования.
- **Выкл. звук уведом. на телефоне:** отключение звука уведомлений приложений на телефоне, когда они отображаются на устройстве Galaxy Watch.
- **Не беспокоить:** отключение звука всех уведомлений на устройстве Galaxy Watch, кроме разрешенных исключений.
- **Дополнительные параметры:** изменение дополнительных настроек уведомлений.
- **Справка об уведомлениях:** просмотр дополнительной информации, связанной с уведомлениями.

## Звуки и вибрация

Изменение настроек звука и вибрации.

На экране настроек выберите пункт **Звуки и вибрация**.

- **Звук / Вибрация / Отключение звука:** выбор режима воспроизведения звука на Galaxy Watch, включения вибрации или режима «Без звука».
- **Вибрация в такт звуку:** включение вибрации и звука на устройстве Galaxy Watch.
- **Вибрация:** выбор продолжительности и интенсивности вибрации.
- **Вибр. при вызове:** изменение настроек вибрации при вызовах.
- **Вибрация уведомлений:** изменение настроек вибрации при уведомлениях.
- **Системная вибрация:** выбор действий, на которые устройство реагирует вибрацией.
- **Громкость:** регулировка уровня громкости звука.

- **Мелодия:** изменение мелодии вызова.
- **Звук уведомлений:** изменение звука уведомлений.
- **Системные звуки:** включение звуков при определенных действиях.

## Экран

Изменение настроек экрана.

На экране настроек выберите пункт **Экран**.

- **Яркость:** регулировка яркости экрана.
- **Адаптивная яркость:** отслеживание устройством Galaxy Watch настроек яркости и их автоматическое применение в подобных условиях освещения.
- **Always On Display:** экран часов Galaxy Watch и некоторые экраны приложений могут всегда оставаться включенными при ношении устройства Galaxy Watch. При этом заряд аккумулятора будет расходоваться быстрее, чем обычно.
- **Включение экрана:** настройка условий включения экрана. Дополнительные сведения см. в разделе [Включение экрана](#).
- **Тайм-аут экрана:** установка времени, по истечении которого подсветка экрана Galaxy Watch будет отключаться.
- **Возврат к приложению:** время, в течение которого после отключения экрана активным будет оставаться последнее использованное приложение. Если снова включить экран в течение заданного времени после того, как он отключился, то вместо экрана Galaxy Watch будет показываться экран последнего использованного приложения.
- **Шрифт:** выбор стиля шрифта на экране.
- **Чувствительность:** увеличение чувствительности сенсора экрана, чтобы им можно было пользоваться в перчатках.
- **Отображение данных о зарядке:** отображение информации о зарядке на отключенном экране устройства Galaxy Watch.



## Аккумулятор

Просмотр сведений о доступном заряде аккумулятора и оставшемся времени работы Galaxy Watch. При низком уровне заряда аккумулятора включится режим энергосбережения для снижения расхода заряда аккумулятора.

На экране настроек выберите пункт **Аккумулятор**.

- **Экономия энергии:** продление времени работы от аккумулятора включением режима энергосбережения.
- **Ограничения функций поддержания здоровья:** отключение некоторых функций Samsung Health для увеличения времени работы от аккумулятора при включенном режиме энергосбережения.
- **Потребление заряда аккумулятора:** просмотр приложений, которые использовались с момента последней полной зарядки Galaxy Watch, а также израсходованного этими приложениями заряда аккумулятора.
- **Приложения в режиме сна:** выбор приложений, работающих в фоновом режиме. Приложения в режиме сна запускаются в фоне периодически, чтобы продлить время работы от аккумулятора.
- **Только часы:** на экране отображаются только часы и все остальные функции отключаются в целях экономии заряда аккумулятора. Для просмотра часов нажмите кнопку «Домой». Чтобы выключить режим «Только часы», нажмите и удерживайте кнопку «Домой». Можно также поместить часы Galaxy Watch на беспроводное зарядное устройство, чтобы зарядить его до определенного уровня. Устройство Galaxy Watch выключится и снова включится.
- **Отображение данных о зарядке:** отображение информации о зарядке на отключенном экране устройства Galaxy Watch.
- **Автовключение:** если начать зарядку выключенного устройства при 10 % оставшегося заряда аккумулятора, устройство Galaxy Watch включится автоматически.



Оставшееся время использования устройства указывает на время, оставшееся до полной разрядки аккумулятора. Оно зависит от настроек устройства Galaxy Watch и условий, в которых оно используется.

## Кнопки и жесты

Включение функции кнопок и жестов, а также изменение настроек.

На экране настроек выберите пункт **Кнопки и жесты**.

- **Кнопка быстрого действия:** выбор приложения или функции, которая будет запускаться с помощью кнопки быстрого доступа. Дополнительные сведения см. в разделе [Настройка и использование кнопки быстрого доступа \(Galaxy Watch Ultra\)](#). (Galaxy Watch Ultra)
- **Кнопка «Домой»:** выбор приложения или функции, которая запускается при двойном нажатии кнопки «Домой».

- **Кнопка “Назад”:** выбор приложения или функции, которая запускается при двойном нажатии кнопки «Назад».
- **Двойной щипок:** выполнение функций, связанных с запуском приложений, например, с ответом на вызовы или отклонением уведомлений, при двукратном смыкании большого и указательного пальцев руки, на которую надето устройство Galaxy Watch.
- **Потрясти для отклонения:** отмена оповещений и отклонение вызовов двукратным вращением запястья с надетым на нем устройством Galaxy Watch.
- **Тук-тук:** запуск выбранной функции при сгибании запястья с надетым устройством Galaxy Watch в направлении вверх или вниз дважды в течение 5 секунд после включения экрана и сжатия ладони в кулак. Выберите пункт **Выберите вариант**, а затем выберите функцию, которая будет запускаться этим способом.

## Health

Изменение различных настроек, связанных с тренировками и фитнесом.

На экране настроек выберите пункт **Health**.

- **Измерение:** настройка измерения пульса и стресса, а также включение или отключение дополнительных функций измерения во время сна.
- **Прогноз цикла при помощи данных о температуре кожи:** включение или отключение функции, которая измеряет температуру кожи во время сна, чтобы предсказать менструальный цикл.
- **Автоопределение тренировок:** включение функции автообнаружения тренировок и изменение настроек, например, выбор обнаруживаемых типов упражнений.
- **Время без движения:** получение оповещений после 50 минут отсутствия активности и настройка времени и дней оповещения.
- **Сделать видимым для устройств:** разрешение другим устройствам для поиска устройства Galaxy Watch.
- **Обмен данными с устройствами и сервисами:** обмен информацией с другими приложениями для заботы о здоровье, спортивными тренажерами и телевизорами.
- **Конфиденциальность:** выбор приложений и поставщиков услуг, которые могут получать доступ к информации для отображения необходимых сведений во время тренировки.

## Защита данных

Просмотр состояния безопасности и конфиденциальности устройства Galaxy Watch и изменение соответствующих настроек.

На экране настроек выберите пункт **Защита данных**.

- **Тип блокировки:** изменение способа блокировки экрана. Дополнительные сведения см. в разделе [Экран блокировки](#).
- **Отслеживание запястья:** обнаружение нахождения устройства Galaxy Watch на запястье.
- **Конфиденциальность:** изменение настроек конфиденциальности и персонализированных сервисов в зависимости от интересов и характера использования устройства Galaxy Watch.

## Местоположение

Изменение настроек использования информации о местоположении.

На экране настроек выберите пункт **Местоположение**.

- **Разрешения приложений:** просмотр списка приложений, которым предоставлено разрешение использовать местоположение Galaxy Watch, а также изменение настроек разрешений.
- **Местоположение:** просмотр сервисов по определению местоположения, используемых устройством Galaxy Watch.

## Экстренные ситуации

Управляйте своей медицинской информацией и контактными лицами для экстренной связи. Кроме того, в экстренных случаях возможна отправка экстренных сообщений. Дополнительные сведения см. в разделе [Отправка экстренного сообщения](#).

На экране настроек выберите пункт **Экстренные ситуации**.

- **Медицинские сведения:** ввод или просмотр медицинской информации.
- **Экстренные контакты:** добавление контактных лиц для экстренной связи.
- **Вызов SOS:** отправка запроса экстренной помощи при пятикратном нажатии на кнопку «Домой» устройства Galaxy Watch в экстренной ситуации.
- **Определение сильного падения:** запрос экстренной помощи при обнаружении устройством Galaxy Watch жесткого падения.
- **Экстренная связь:** отправка контактам для экстренной связи сообщения с указанием местоположения пользователя и предупреждением о низком заряде аккумулятора.
- **Экстренные оповещения:** изменение настроек функций, связанных с экстренными ситуациями, например, настроек экстренных оповещений по беспроводной связи.

## Учетные записи и резервное копирование

После регистрации учетной записи Samsung или аккаунта Google на подключенном телефоне и их добавления на устройство Galaxy Watch можно воспользоваться различными функциями устройства Galaxy Watch. С помощью функции Smart Switch на подключенном телефоне можно регулярно создавать резервные копии данных и файлов устройства Galaxy Watch.

На экране настроек выберите пункт **Учетные записи и резервное копирование**.

- **Учетные записи:** регистрация учетной записи Samsung или аккаунта Google, зарегистрированного на подключенном телефоне, и его добавление на устройство Galaxy Watch. Дополнительные сведения см. в разделе [Добавление учетных записей на Galaxy Watch](#).
- **Архивация:** просмотр данных резервной копии Galaxy Watch, автоматически создаваемой с помощью Smart Switch на подключенном телефоне.

## Google

Изменение настроек Google.

На экране настроек выберите пункт **Google**.

- **Помощник:** использование функций Galaxy Watch или поиск информации с помощью голоса.
- **Учетные записи:** просмотр аккаунта Google, зарегистрированного на подключенном телефоне, и его добавление на устройство Galaxy Watch.

## Дополнительные функции

Включение дополнительных функций.

На экране настроек выберите пункт **Дополнительные функции**.

- **Оповещения об отключении:** оповещения при нарушении подключения находящегося на запястье устройства Galaxy Watch к телефону по Bluetooth.
- **Блокировка в воде:** включение функции режима блокировки в воде перед входом в воду. При включенном режиме блокировки в воде касания могут не распознаваться.
- **Индикаторы статуса:** изменение настроек отображения значков индикатора состояния вверху экране Galaxy Watch.
- **Автозапуск управления медиа:** автоматическое открытие приложения **Контроллер мультимедиа** на устройстве Galaxy Watch при воспроизведении музыки или видео на подключенном телефоне.

- **Показ значка воспроизведения:** отображение значка воспроизведения внизу экрана Galaxy Watch во время воспроизведения на подключенном телефоне музыки или видео.

## Обслуживание устройства

Функция обслуживания устройства позволяет получить информацию о состоянии аккумулятора устройства, встроенной и оперативной памяти устройства Galaxy Watch.

- **Аккумулятор:** сведения о доступном заряде аккумулятора и оставшемся времени работы Galaxy Watch. При низком уровне заряда аккумулятора включится режим энергосбережения для снижения расхода заряда аккумулятора. Дополнительные сведения см. в разделе [Аккумулятор](#).
- **Хранилище:** просмотр состояния использованного и доступного в хранилище пространства и выбор пункта **Изменить на телефоне** для освобождения пространства в хранилище путем удаления ненужных файлов после их просмотра.



Фактический объем доступной встроенной памяти меньше заявленного, поскольку часть встроенной памяти зарезервирована под операционную систему и предустановленные приложения. Доступный объем может измениться после обновления Galaxy Watch.

- **Память:** просмотр занятой памяти и выбор пункта **Очистить** для очистки памяти за счет остановки фоновых приложений.

## Приложения

Изменение настроек приложения Galaxy Watch.

На экране настроек выберите пункт **Приложения**.

- **Выбор стандартных приложений:** выбор приложений по умолчанию для подобных функций.
- **Платформа “Здоровье”:** выбор профиля для управления данными о здоровье, а также обмен информацией с другими подключенными приложениями для заботы о здоровье.
- **Список приложений:** управление приложениями на устройстве Galaxy Watch. Здесь можно также просматривать информацию об использовании приложений и удалять или отключать ненужные приложения.
- **Диспетчер разреш.:** просмотр списка разрешений для всех приложений, включая системные приложения, и изменение настроек разрешений для них.
- **Обновления приложения Samsung:** проверка наличия обновлений для некоторых из предварительно установленных приложений Samsung.

## Общие

Изменение общих настроек Galaxy Watch. Кроме того, подключение устройства Galaxy Watch к новому телефону или сброс Galaxy Watch.

На экране настроек выберите пункт **Общие**.

- **Прикосновение к кольцу:** изменение настроек сенсорного безеля.
- **Синтез речи:** изменение настроек преобразования текста в речь, используемого, когда включена функция TalkBack, таких как языки, скорость и не только.
- **Ввод:** изменение настроек клавиатуры и настройка функции быстрых ответов.
- **Ориентация:** настройка устройства Galaxy Watch для левого или правого запястья, а также изменение ориентации кнопок после надевания устройства Galaxy Watch.
- **Перенести данные на новый телефон:** устройство Galaxy Watch можно подключить к новому телефону, на котором выполнен вход в тот же самый аккаунт Google, что и на прежнем телефоне, без необходимости сброса данных Galaxy Watch. Дополнительные сведения см. в разделе [Подключение устройства Galaxy Watch к новому телефону](#).
- **Сбросить:** удаление всех данных устройства Galaxy Watch. При этом если перед сбросом устройство Galaxy Watch подключено к телефону, будет создана резервная копия данных и файлов Galaxy Watch.

## Специальные возможности

Изменение различных настроек, которые позволяют сделать использование устройства Galaxy Watch более удобным.

На экране настроек выберите пункт **Специальные возможности**.

- **Используемые функции:** просмотр используемых функций специальных возможностей.  
 Данная функция отображается только при использовании специальных возможностей.
- **TalkBack:** включение функции речевых подтверждений TalkBack. Чтобы получить справочную информацию об использовании этой функции, выберите пункт **Настройки** → **Руководство** или **Справка**.
- **Улучшение отображения:** расширенные настройки специальных возможностей для пользователей с нарушениями зрения.
- **Средства улучшения слышимости:** расширенные настройки специальных возможностей для пользователей с нарушениями слуха.

- **Нарушение координации и взаимодействие:** расширенные настройки специальных возможностей для пользователей с нарушениями мелкой моторики.
- **Дополнительные параметры:** управление прочими расширенными функциями.
- **Установл. приложения:** просмотр служб специальных возможностей, установленных на Galaxy Watch.

## Обновление ПО

Обновите Galaxy Watch с помощью службы FOTA (беспроводная загрузка встроенного ПО). Можно также изменить настройки обновления.

На экране настроек выберите пункт **Обновление ПО**.

- **Загрузить и установить:** проверка и установка обновлений вручную.
- **Автообновление:** автоматическая установка обновлений на устройство Galaxy Watch.

## О Galaxy Watch

Просмотр дополнительных сведений об устройстве Galaxy Watch.

На экране настроек выберите пункт **О Galaxy Watch**.

- **Сведения о статусе:** просмотр информации, такой как, MAC-адрес сети Wi-Fi, адрес Bluetooth и серийный номер.
- **Юридическая информация:** просмотр правовой информации, относящейся к устройству Galaxy Watch. Можно также отправить диагностическую информацию устройства Galaxy Watch в компанию Samsung.
- **Сведения о ПО:** просмотр версии программного обеспечения и состояния безопасности.
- **Сведения об аккумуляторе:** просмотр информации об аккумуляторе, например, его емкости.



# Приложение Galaxy Wearable

## Введение

В приложении Galaxy Wearable можно просматривать оставшийся заряд аккумулятора устройства Galaxy Watch и изменять его настройки.

Откройте приложение **Galaxy Wearable** на телефоне.

Чтобы найти настройки по ключевым словам, коснитесь значка . Можно также выполнить поиск по настройкам, выбрав тег в пункте **Предложения**.

Чтобы настроить приложение Galaxy Wearable, нажмите кнопку  → , а затем выберите пункт **Настройки**.



- Для использования приложения Galaxy Wearable требуется подключение Galaxy Watch к телефону. Дополнительные сведения см. в разделе [Подключение устройства Galaxy Watch к телефону](#).
- Некоторые функции могут быть недоступны в зависимости от типа подключенного телефона, оператора связи или модели.

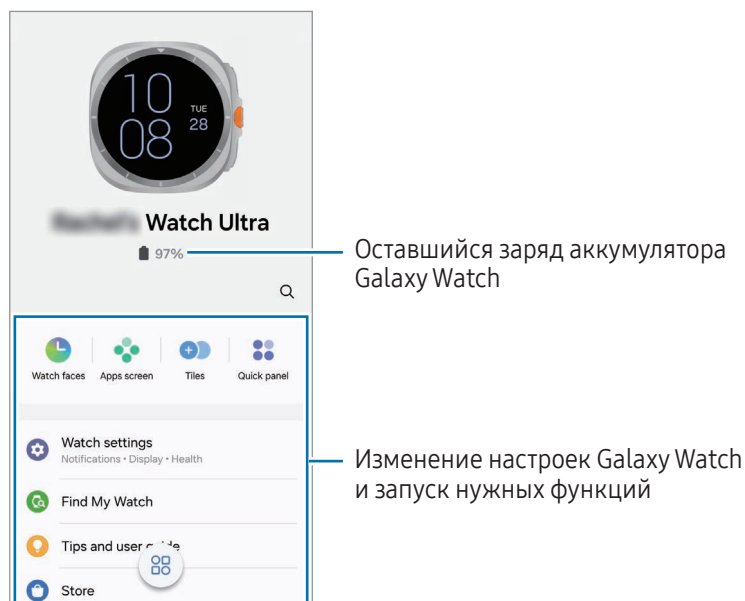

## Управление подключениями устройств

Можно управлять различными подключениями устройств, например просмотреть подключенные к телефону носимые устройства или подключить новое устройство с помощью приложения Galaxy Wearable.



## Управление подключенным устройством

На экране Galaxy Wearable на телефоне коснитесь значка .

В списке будут показаны подключенные в данный момент устройства, а также подключенные прежде устройства.

- Чтобы отсоединить от телефона подключенное в настоящий момент устройство, коснитесь значка  рядом с подключенным устройством из списка.
- Чтобы повторно подключить прежде подключенное устройство, выберите устройство из списка, а затем выберите пункт **Подключить**.

## Добавление нового устройства и удаление устройств

- 1 На экране Galaxy Wearable на телефоне коснитесь значка .
- 2 Коснитесь значка **+** и следуйте инструкциям на экране, чтобы подключить новое носимое устройство. Новое носимое устройство подключится и будет добавлено в список.

Чтобы удалить носимые устройства из списка, коснитесь значка  → **Удалить устройство**, выберите устройство, а затем выберите пункт **Удаление**.

## Циферблаты

Вы можете изменить дизайн отображаемого циферблата.

На экране Galaxy Wearable на телефоне выберите пункт **Циферблаты**.



Выберите нужный циферблат, а затем выберите пункт **Настроить**, чтобы изменить цвета или компоненты экрана, например, стрелки часов и шкалы, и даже выбрать отображаемые на экране Galaxy Watch элементы.

## Создание собственных циферблатов

Измените циферблат часов, используя шаблон изображения с сочетанием цветов из сделанного снимка. Циферблату Galaxy Watch можно придать любой понравившийся стиль.

 Эта функция доступна только на некоторых телефонах Samsung или Android.



- 1 На экране Galaxy Wearable на телефоне выберите пункт **Циферблаты**.
- 2 В разделе **Динамичная графика** выберите пункт **Мой стиль**.

- 3 Выберите пункт **Настроить** или коснитесь значка .
- 4 Выберите пункт **Фон** → **Камера**.  
Чтобы выбрать изображение, сохраненное на телефоне, выберите пункт **Галерея**.
- 5 Нажмите кнопку , чтобы сделать снимок, а затем выберите пункт **ОК**.
- 6 Перетащите нужную часть изображения в круг и отрегулируйте размер изображения, чтобы выбрать нужный цвет.
- 7 Выберите тип рисунка, а затем выберите пункт **Готово**.
- 8 Выберите пункт **Сохранить**.  
Циферблат часов будет изменен на собственный стиль.

## Создание циферблатов с сэлфимоджи

Циферблат можно изменить на сэлфимоджи.

 Эта функция работает только на телефонах Samsung, которые поддерживают функции сэлфимоджи.

- 1 На экране Galaxy Wearable на телефоне выберите пункт **Циферблаты**.
- 2 Выберите пункт **Сэлфимоджи** в разделе **Эмодзи**.
- 3 Выберите пункт **Настроить** или коснитесь значка .
- 4 Выберите пункт **Персонаж**.
- 5 Коснитесь значка  и следуйте инструкциям на экране, чтобы создать сэлфимоджи.
- 6 Выберите созданный сэлфимоджи в разделе **Другие эмодзи**, чтобы добавить его на устройство Galaxy Watch.
- 7 Выберите пункт **Сохранить**.  
Циферблат часов будет изменен на сэлфимоджи.



## Экран приложений

Переупорядочивание приложений на экране приложений.

На экране Galaxy Wearable на телефоне выберите пункт **Экран приложений**.

Чтобы переупорядочить приложения, коснитесь и удерживайте приложение, которое нужно переместить, перетащите его в нужное место, а затем выберите пункт **Сохранить**.

## Карточки

Настройки карточек на устройстве Galaxy Watch можно изменить. Кроме того, карточки можно переупорядочить.

На экране Galaxy Wearable на телефоне выберите пункт **Карточки**.

### Добавление или удаление карточек

Коснитесь карточек, которые нужно добавить в пункте **Добавление карточек** или коснитесь значка  на карточках, которые нужно удалить, а затем выберите пункт **Сохранить**.

### Переупорядочивание карточек



Коснитесь и удерживайте карточку, которую нужно переместить, перетащите ее в нужное место, а затем выберите пункт **Сохранить**.

## Панель быстрого доступа

Выберите значки быстрых настроек, которые отображаются в панель быстрого доступа на устройстве Galaxy Watch. Можно также переупорядочить значки быстрых настроек.

На экране Galaxy Wearable на телефоне выберите пункт **Панель быстрого доступа**.

### Добавление или удаление значков быстрых настроек

Коснитесь  на значке, который нужно добавить, в пункте **Доступные кнопки** или коснитесь  на значке, который нужно удалить, а затем выберите пункт **Сохранить**.

### Переупорядочивание значков быстрых настроек

Коснитесь и удерживайте значок, который нужно переместить, перетащите его в нужное место, а затем выберите пункт **Сохранить**.

# Настройки Galaxy Watch

## Введение

Просмотр состояния устройства Galaxy Watch и изменение его настроек.

На экране Galaxy Wearable на телефоне выберите пункт **Настройки Galaxy Watch**.

## Samsung account

Регистрация учетной записи Samsung на подключенном телефоне или просмотр ранее зарегистрированной учетной записи Samsung.

На экране Galaxy Wearable на телефоне выберите пункт **Настройки Galaxy Watch → Samsung account**.  
Дополнительные сведения см. в разделе [Регистрация учетной записи Samsung на Galaxy Watch](#).

## Режимы

Синхронизация настроек режима между устройством Galaxy Watch и телефоном.

На экране Galaxy Wearable на телефоне выберите пункт **Настройки Galaxy Watch → Режимы**.

- **Синхронизировать режимы с телефоном:** синхронизация настроек режима между устройством Galaxy Watch и телефоном. При включении этой функции любые новые добавленные режимы и измененные настройки режимов на подключенном телефоне будут синхронизироваться с Galaxy Watch, включая состояние работы режимов.



В зависимости от версии программного обеспечения подключенного телефона могут поддерживаться не все функции синхронизации режимов.

## Уведомления

Изменяйте настройки уведомлений.

На экране Galaxy Wearable на телефоне выберите пункт **Настройки Galaxy Watch → Уведомления**.  
Дополнительные сведения о других функциях см. в пункте [Уведомления](#) раздела «Приложения и функции».

- **Синхр. режим «Не беспокоить»:** синхронизация настроек «Не беспокоить» между устройством Galaxy Watch и телефоном.

## Звуки и вибрация

Изменение настроек звука и вибрации.

На экране Galaxy Wearable на телефоне выберите пункт **Настройки Galaxy Watch** → **Звуки и вибрация**.  
Дополнительные сведения см. в пункте [Звуки и вибрация](#) в разделе «Приложения и функции».

## Экран

Изменение настроек экрана.

На экране Galaxy Wearable на телефоне выберите пункт **Настройки Galaxy Watch** → **Экран**.  
Дополнительные сведения см. в пункте [Экран](#) в разделе «Приложения и функции».

## Аккумулятор

Просмотр сведений о доступном заряде аккумулятора и оставшемся времени работы Galaxy Watch. При низком уровне заряда аккумулятора включится режим энергосбережения для снижения расхода заряда аккумулятора.

На экране Galaxy Wearable на телефоне выберите пункт **Настройки Galaxy Watch** → **Аккумулятор**.  
Дополнительные сведения см. в пункте [Аккумулятор](#) в разделе «Приложения и функции».

## Кнопки и жесты

Включение функции кнопок и жестов, а также изменение настроек.

На экране Galaxy Wearable на телефоне выберите пункт **Настройки Galaxy Watch** → **Кнопки и жесты**.  
Дополнительные сведения см. в пункте [Кнопки и жесты](#) в разделе «Приложения и функции».

## Health

Изменение различных настроек, связанных с тренировками и фитнесом.

На экране Galaxy Wearable на телефоне выберите пункт **Настройки Galaxy Watch** → **Health**.  
Дополнительные сведения см. в пункте [Health](#) в разделе «Приложения и функции».

## Wallet / Pay

Пользуйтесь различными функциями в приложении Samsung Wallet или Samsung Pay.

На экране Galaxy Wearable на телефоне выберите пункт **Настройки Galaxy Watch** → **Wallet** или **Pay**.



Доступность этой функции зависит от региона или подключенного телефона.

## Экстренные ситуации

Управляйте своей медицинской информацией и контактными лицами для экстренной связи. Кроме того, в экстренных случаях возможна отправка экстренных сообщений. Дополнительные сведения см. в пункте [Экстренные ситуации](#) в разделе «Приложения и функции» или [Отправка экстренного сообщения](#).

На экране Galaxy Wearable на телефоне выберите пункт **Настройки Galaxy Watch** → **Экстренные ситуации**.

## Учетные записи и резервное копирование

После регистрации учетной записи Samsung или аккаунта Google на подключенном телефоне и их добавления на устройство Galaxy Watch можно воспользоваться различными функциями устройства Galaxy Watch. С помощью функции Smart Switch на подключенном телефоне можно регулярно создавать резервные копии данных и файлов устройства Galaxy Watch, и сохранять резервную копию в Samsung Cloud.

На экране Galaxy Wearable на телефоне выберите пункт **Настройки Galaxy Watch** → **Учетные записи и резервное копирование**.



- Резервная копия данных и файлов устройства Galaxy Watch может периодически создаваться в Samsung Cloud, чтобы иметь возможность восстановить поврежденные или утраченные данные в случае непреднамеренного заводского сброса устройства.
- Резервная копия данных с устройства Galaxy Watch будет создаваться автоматически в период с 01:00 до 05:00, если устройство Galaxy Watch подключено к телефону, уровень заряда аккумулятора на телефоне составляет не менее 30 % и экран отключен.
- **Учетные записи:** регистрация учетной записи Samsung или аккаунта Google, зарегистрированного на подключенном телефоне, и его добавление на устройство Galaxy Watch. Дополнительные сведения см. в разделе [Добавление учетных записей на Galaxy Watch](#).
- **Резервное копирование:** автоматическое создание резервной копии данных на подключенном телефоне и включение переключателя **Сохранить копию в Samsung Cloud** для сохранения резервной копии в Samsung Cloud.

## Дополнительные функции

Включение дополнительных функций.

На экране Galaxy Wearable на телефоне выберите пункт **Настройки Galaxy Watch** → **Дополнительные функции**. Дополнительные сведения о других функциях см. в пункте [Дополнительные функции](#) раздела «Приложения и функции».

- **Удаленное подключение:** настройка удаленного подключения устройства Galaxy Watch к смартфону с подключением к мобильной сети или сети Wi-Fi, если подключение между этими устройствами невозможно установить по Bluetooth.

## Обслуживание устройства

Функция обслуживания устройства позволяет получить информацию о состоянии аккумулятора устройства, встроенной и оперативной памяти устройства Galaxy Watch. Можно также протестировать устройство Galaxy Watch.

На экране Galaxy Wearable на телефоне выберите пункт **Настройки Galaxy Watch** → **Обслуживание устройства**. Дополнительные сведения о других функциях см. в пункте [Обслуживание устройства](#) раздела «Приложения и функции».

- **Диагностика:** устройство Galaxy Watch можно протестировать с помощью службы Samsung Members.

## Приложения

Изменение настроек приложения Galaxy Watch.

На экране Galaxy Wearable на телефоне выберите пункт **Настройки Galaxy Watch** → **Приложения**.

- **Настройки приложений:** изменение детальных настроек некоторых приложений Galaxy Watch.
- **Ваши приложения:** управление приложениями Galaxy Watch и просмотр информации об использовании каждого приложения, а также удаление или отключение ненужных приложений.

## Управление содержимым

Синхронизируйте сохраненные аудиофайлы или изображения на телефоне с устройством Galaxy Watch или передавайте их на Galaxy Watch.

На экране Galaxy Wearable на телефоне выберите пункт **Настройки Galaxy Watch → Управление содержимым**.

### • Музыка

- **Композиции на Galaxy Watch:** просмотр аудиофайлов на устройстве Galaxy Watch по категориям и управление файлами. Дополнительные сведения см. в разделе [Управление аудиофайлами, сохраненными на Galaxy Watch](#).
- **Автосинхронизация:** автоматическая синхронизация аудиофайлов на телефоне из списков воспроизведения, которые выбраны в качестве **Плейлисты для синхрон.** каждые 6 часов с устройством Galaxy Watch.
- **Плейлисты для синхрон.:** выбор списка воспроизведения, который требуется синхронизировать с устройством Galaxy Watch автоматически.



Эта функция может отображаться только в том случае, если на телефоне установлено приложение Samsung Music и функция **Автосинхронизация** включена.

### • Галерея

- **Изображения на устройстве:** просмотр изображений на устройстве Galaxy Watch по категориям и управление ими. Дополнительные сведения см. в разделе [Управление изображениями, сохраненными на Galaxy Watch](#).
- **Автосинхронизация альбомов:** автоматическая синхронизация изображений на телефоне, добавленных в альбомы, которые выбраны в качестве **Альбомы для синхронизации** с устройством Galaxy Watch.
- **Альбомы для синхронизации:** выбор альбома, который требуется синхронизировать с устройством Galaxy Watch.
- **Лимит автосинхрон. изображений:** максимальное количество изображений, которые могут передаваться во время автосинхронизации.



**Альбомы для синхронизации** и **Лимит автосинхрон. изображений** могут отображаться после включения функции **Автосинхронизация альбомов**.

- **Выбрать историю для синхронизации:** выбор истории, сохраненной на телефоне, для синхронизации с Galaxy Watch.
- **Автосинхронизация последней истории:** автоматическая синхронизация самой последней истории на телефоне с устройством Galaxy Watch.



Синхронизация файлов между устройством Galaxy Watch и телефоном возможна только при определенных условиях: уровень оставшегося заряда аккумулятора Galaxy Watch — не менее 15 % и режим энергосбережения на устройстве Galaxy Watch — отключен.



## Мобильные тарифы (для моделей с поддержкой мобильной сети)

После активации мобильной сети на устройстве Galaxy Watch можно пользоваться различными сервисами. На экране Galaxy Wearable на телефоне выберите пункт **Настройки Galaxy Watch** → **Мобильные тарифы**.

### Общие

Изменение общих настроек Galaxy Watch. Кроме того, подключение устройства Galaxy Watch к новому телефону или сброс Galaxy Watch.

На экране Galaxy Wearable на телефоне выберите пункт **Настройки Galaxy Watch** → **Общие**.  
Дополнительные сведения см. в пункте [Общие](#) в разделе «Приложения и функции».

### Специальные возможности

Изменение различных настроек, которые позволяют сделать использование устройства Galaxy Watch более удобным.

На экране Galaxy Wearable на телефоне выберите пункт **Настройки Galaxy Watch** → **Специальные возможности**.  
Дополнительные сведения см. в пункте [Специальные возможности](#) в разделе «Приложения и функции».

### Обновление ПО для часов

Обновите Galaxy Watch с помощью службы FOTA (беспроводная загрузка встроенного ПО). Можно также изменить настройки обновления.

На экране Galaxy Wearable на телефоне выберите пункт **Настройки Galaxy Watch** → **Обновление ПО для часов**.  
Дополнительные сведения см. в разделе [Обновление ПО](#).

### О Galaxy Watch

Просмотр дополнительных сведений об устройстве Galaxy Watch.

На экране Galaxy Wearable на телефоне выберите пункт **Настройки Galaxy Watch** → **О Galaxy Watch**.  
Дополнительные сведения см. в пункте [О Galaxy Watch](#) в разделе «Приложения и функции».

## Найти Galaxy Watch

Если устройство Galaxy Watch не удается найти, для его поиска можно использовать приложение Galaxy Wearable, функцию SmartThings Find в приложении SmartThings или приложение Samsung Find, установленное на подключенном телефоне.



- Поддержка функции SmartThings Find и приложения Samsung Find может отличаться в зависимости от версии программного обеспечения подключенного телефона.
- Экран может автоматически переключиться на поиск Galaxy Watch, если функция SmartThings Find или приложение Samsung Find на подключенном телефоне имеют такие функции. Если поддерживаются и функция SmartThings Find, и приложение Samsung Find, откроется приложение Samsung Find.

### Поиск с помощью приложения Galaxy Wearable

1 На экране Galaxy Wearable на телефоне выберите пункт **Найти Galaxy Watch**.

2 Выберите пункт **Начать**.

Устройство Galaxy Watch воспроизведет сигнал, включится вибрация и экран.

Чтобы отключить сигнал и вибрацию, перетащите значок  на устройстве Galaxy Watch за пределы большого круга. Можно также воспользоваться сенсорным безелем. Кроме того, сигнал можно отключить, выбрав пункт **Стоп** на телефоне.

### Удаленное управление устройством Galaxy Watch

Если устройство Galaxy Watch потеряно или украдено, выберите пункт **Найти Galaxy Watch** на экране Galaxy Wearable на телефоне, выберите пункт **Настроить защиту**, и управляйте устройством Galaxy Watch удаленно.

- **Блокировка Galaxy Watch:** удаленная блокировка устройства Galaxy Watch для предотвращения несанкционированного доступа к нему. Эту функцию можно использовать, когда телефон подключен к устройству Galaxy Watch по Bluetooth или с помощью удаленного подключения. Когда устройство Galaxy Watch заблокировано, его можно разблокировать вручную с помощью предварительно заданного PIN-кода или автоматически, подключив телефон к Galaxy Watch по Bluetooth еще раз.
- **Сброс параметров Galaxy Watch:** удаление всех данных на устройстве Galaxy Watch. После сброса Galaxy Watch информацию нельзя будет восстановить; также станет недоступна функция «Поиск Galaxy Watch». При этом данные, резервная копия которых была создана и сохранена во время подключения Galaxy Watch и телефона перед сбросом, будет доступна в Samsung Cloud.

## Поиск с помощью функции SmartThings Find в приложении SmartThings или Samsung Find

На экране Galaxy Wearable на телефоне выберите пункт **Найти Galaxy Watch**.

На телефоне появится экран SmartThings Find, доступный в приложении SmartThings, или откроется приложения Samsung Find, а затем можно будет определить местоположение утраченного устройства Galaxy Watch. Также устройство Galaxy Watch можно будет найти по сигналу, который оно издает.



Чтобы найти Galaxy Watch с помощью приложения Samsung Find, режим потери в Samsung Find должен быть включен, и также должны быть включены функции, связанные с поиском устройств.

## Магазин

Загрузите приложения и циферблаты для использования на устройстве Galaxy Watch.



На экране Galaxy Wearable на телефоне выберите пункт **Магазин**.

# Уведомления об использовании

## Предостережения касательно использования устройства

В целях правильного и безопасного использования устройства, прежде чем приступить к работе с ним, изучите это руководство.

- Приведенные ниже описания основаны на настройках устройства по умолчанию.
- Приведенные сведения могут частично не соответствовать функциям данного устройства. Это зависит от региона, характеристик устройства, программного обеспечения или поставщика услуг.
- При использовании некоторых приложений или функций устройству может потребоваться подключение к Wi-Fi или мобильной сети.
- Контент (высококачественный контент) с высоким потреблением ресурсов ЦП и оперативной памяти влияет на общую производительность устройства. Приложения, использующие такой контент, могут работать некорректно в зависимости от характеристик устройства и среды, в которой оно используется.
- Компания Samsung не несет ответственности за нарушения производительности, вызванные приложениями, выпущенными не компанией Samsung.
- Компания Samsung не несет ответственности за нарушения производительности или совместимости, возникшие вследствие редактирования настроек реестра или внесения изменений в операционную систему. Попытки изменить настройки операционной системы могут привести к перебоям в работе устройства или приложений.
- ПО, звуковые файлы, обои, изображения и прочее содержимое, предустановленное на этом устройстве, лицензированы для ограниченного использования. Копирование и использование этих материалов в коммерческих или иных целях является нарушением авторского права. Пользователи несут полную ответственность за незаконное использование мультимедийного содержимого.
- За использование услуг по передаче данных, таких как обмен сообщениями, загрузка и отправка файлов, автосинхронизация или службы определения местонахождения, может взиматься дополнительная плата, размер которой зависит от условий текущего тарифного плана. Для передачи большого количества данных рекомендуется использовать функцию Wi-Fi.
- Предустановленные на устройстве приложения подлежат обновлению, в дальнейшем их поддержка может быть прекращена без предварительного уведомления.
- Операционная система данного устройства отличается от операционной системы устройств некоторых предыдущих серий Galaxy Watch, поэтому использовать контент, предназначенный для устройств предыдущих версий, невозможно по причине несовместимости.

- Характеристики моделей и поддерживаемые сервисы могут отличаться в зависимости от региона.
- Изменение операционной системы устройства и установка ПО из неофициальных источников могут вызвать сбои в работе устройства и повреждение или утрату данных. Такие действия являются нарушением условий лицензионного соглашения Samsung и ведут к прекращению действия гарантии.
- Некоторые функции могут не работать в соответствии с описанием в данном руководстве. Это зависит от производителя и модели подключенного к устройству Galaxy Watch телефона.
- Благодаря автоматической регулировке контраста в зависимости от окружающей среды экран может быть четко виден даже при ярком солнечном свете вне помещения. Принимая во внимание естественные свойства, если в течение продолжительного времени на экране устройства отображаются неподвижные изображения, на экране могут появляться шлейфы от изображения (эффект выгорания экрана) и артефакты.
  - Рекомендуется выключать экран, когда он не используется и не использовать неподвижные изображения на всем экране или его части в течение продолжительного времени.
  - Экран можно настроить на выключение в случае неактивности. На экране приложений Galaxy Watch коснитесь значка  (**Настройки**) → **Экран** → **Тайм-аут экрана**, а затем выберите время, по истечении которого экран устройства будет выключаться.
  - Чтобы яркость экрана изменялась автоматически в зависимости от окружения, на экране приложений Galaxy Watch коснитесь значка  (**Настройки**) → **Экран**, а затем коснитесь переключателя **Адаптивная яркость**, чтобы включить соответствующую функцию.
- В зависимости от модели или региона некоторым устройствам требуется утверждение Федерального агентства по связи (FCC).

Если устройство одобрено FCC, можно просмотреть его идентификатор FCC. Чтобы просмотреть идентификатор FCC, на экране приложений Galaxy Watch коснитесь значка  (**Настройки**) → **О Galaxy Watch** → **Сведения о статусе**. Если у вашего устройства нет идентификатора FCC, это означает, что оно не было одобрено к продаже на территории США и его ввоз в США возможен только для личного пользования владельцем.

- Устройство содержит магниты. Держите его вдали от кредитных карт, имплантированных медицинских устройств и других приборов, на которые могут воздействовать магниты. В случае с медицинскими устройствами держите данное устройство на расстоянии более 15 см от них. Прекратите использование устройства если возникает подозрение, что его использование влияет на работу медицинского устройства, и проконсультируйтесь со своим врачом или производителем медицинского устройства.

## Обозначения, используемые в данном руководстве



**Предупреждение** — ситуации, которые могут привести к получению травмы вами или кем-либо из окружающих.



**Внимание** — ситуации, которые могут привести к повреждению устройства или другого оборудования.



**Примечание** — примечания, советы или дополнительные сведения.

## Примечания касательно комплекта поставки и аксессуаров

Комплект поставки описан в кратком руководстве.

- Комплект поставки и набор доступных аксессуаров Galaxy Watch могут отличаться в зависимости от региона или оператора связи.
- Поставляемые аксессуары предназначены исключительно для данного устройства и могут быть несовместимы с другими устройствами.
- Внешний вид и технические характеристики изделий могут быть изменены без предварительного уведомления.
- Дополнительные аксессуары можно приобрести у местных дилеров компании Samsung. Перед покупкой убедитесь, что они совместимы с вашим устройством Galaxy Watch.
- В отличие от устройства Galaxy Watch некоторые поставляемые в комплекте предметы и аксессуары могут не обладать такой же водо- и пыленепроницаемостью.
- Используйте аксессуары, рекомендованные компанией Samsung. Использование нерекондованных аксессуаров может привести к проблемам в работе и сбоям, на которые не распространяется гарантия.
- Доступность любых аксессуаров целиком и полностью зависит от производителя. Дополнительные сведения о доступных аксессуарах см. на веб-сайте Samsung.

## Влаго- и пылезащита устройства

### ► Galaxy Watch7:

- Это устройство защищено от воздействия воды и пыли и отвечает следующим международным стандартам.
  - Классификация влагозащиты 5ATM была подтверждена погружением устройства в пресную воду на глубину 50 м с оставлением устройства в неподвижном состоянии на 10 минут в соответствии с требованиями стандарта ISO 22810:2010.
  - Классификация влагозащиты IPX8 была подтверждена погружением устройства в пресную воду на глубину 1,5 м с оставлением устройства в неподвижном состоянии на 30 минут в соответствии с требованиями стандарта IEC 60529.
  - Сертификация класса пылезащиты IP6X: устройство было протестировано в соответствии с требованиями стандарта IEC 60529.
- Этим устройством можно пользоваться во время занятия спортом, мытья рук или в дождливый день.
- Этим устройством можно пользоваться во время плавания в бассейне или море без погружения на большую глубину.
- Влагозащита вашего устройства Galaxy ограничена и может ухудшиться с течением времени. Рекомендуется ежегодно проверять эффективность защиты устройства Galaxy от воды в сервисном центре Samsung или уполномоченном сервисном центре.
- Следуйте приведенным рекомендациям для обеспечения влаго- и пылезащиты устройства.
  - После плавания и до высыхания воды из бассейна или морской воды промойте устройство пресной водой и тщательно вытрите его мягкой чистой тканью, чтобы сохранить его влагозащиту. На влагозащиту могут влиять дезинфицирующие средства, содержащиеся в воде плавательного бассейна, или соль в морской воде.
  - При попадании на устройство жидкости, отличной от пресной воды, например кофе, напитков, мыльной воды, масла, духов, средств для защиты от солнечных лучей, средств для обработки рук, средств, содержащих химические вещества, таких как косметические средства, промойте устройство пресной водой и тщательно просушите чистой, мягкой тканью, чтобы сохранить его водонепроницаемость.

- Во время ношения устройства не оставайтесь под водой, не занимайтесь снорклингом, нырянием или дайвингом с аквалангом, и не занимайтесь водными видами спорта, такими как водные лыжи или серфинг, а также не плавайте в быстротекущей воде, например в реке. Также не подвергайте устройство воздействию мощных машин высокого давления или подобных приборов. Это приведет к резкому повышению давления воды и нарушению влагозащиты, гарантированной производителем.
- В случае падения или повреждения устройства его влаго- и пылезащита может быть нарушена.
- Не разбирайте устройство самостоятельно без надлежащих указаний.
- В случае сушки устройства с помощью прибора, выделяющего горячий воздух, например фен, или в случае использования устройства в средах с высокими температурами, например в сауне, водонепроницаемость может быть нарушена из-за резкого изменения температуры воздуха или воды.

#### ► Galaxy Watch Ultra:

- Это устройство защищено от воздействия воды и пыли и отвечает следующим международным стандартам.
  - Сертификация класса влагозащиты 10ATM: подтверждена погружением устройства в пресную воду на глубину, создающим давлением, соответствующего глубине 100 м с оставлением устройства в неподвижном состоянии на 10 минут в соответствии с требованиями стандарта ISO 22810:2010.
  - Классификация влагозащиты IPX8 была подтверждена погружением устройства в пресную воду на глубину 1,5 м с оставлением устройства в неподвижном состоянии на 30 минут в соответствии с требованиями стандарта IEC 60529.
  - Сертификация класса пылезащиты IP6X: устройство было протестировано в соответствии с требованиями стандарта IEC 60529.
- Устройство не предназначено для ныряльщиков.
- Этим устройством можно пользоваться во время занятия спортом, мытья рук или в дождливый день.
- Этим устройством можно пользоваться во время плавания в бассейне или море без погружения на большую глубину.
- Влагозащита вашего устройства Galaxy ограничена и может ухудшиться с течением времени. Рекомендуется ежегодно проверять эффективность защиты устройства Galaxy от воды в сервисном центре Samsung или уполномоченном сервисном центре.



- Следуйте приведенным рекомендациям для обеспечения влаго- и пылезащиты устройства.
  - После плавания и до высыхания воды из бассейна или морской воды промойте устройство пресной водой и тщательно вытрите его мягкой чистой тканью, чтобы сохранить его влагозащиту. На влагозащиту могут влиять дезинфицирующие средства, содержащиеся в воде плавательного бассейна, или соль в морской воде.
  - При попадании на устройство жидкости, отличной от пресной воды, например кофе, напитков, мыльной воды, масла, духов, средств для защиты от солнечных лучей, средств для обработки рук, средств, содержащих химические вещества, таких как косметические средства, промойте устройство пресной водой и тщательно просушите чистой, мягкой тканью, чтобы сохранить его водонепроницаемость.
  - Во время ношения устройства не занимайтесь фридайвингом, дайвингом или водными видами спорта, например, катанием на водных мотоциклах, и не плавайте в воде с быстрым течением, например, в реке. Также не подвергайте устройство воздействию моющих машин высокого давления или подобных приборов. Это приведет к резкому повышению давления воды и нарушению влагозащиты, гарантированной производителем.
  - В случае падения или повреждения устройства его влаго- и пылезащита может быть нарушена.
  - Не разбирайте устройство самостоятельно без надлежащих указаний.
  - В случае сушки устройства с помощью прибора, выделяющего горячий воздух, например фен, или в случае использования устройства в средах с высокими температурами, например в сауне, водонепроницаемость может быть нарушена из-за резкого изменения температуры воздуха или воды.

## Предостережения о перегреве

Если при использовании устройства вы ощущаете дискомфорт по причине перегрева, немедленно прекратите им пользоваться и снимите его с запястья.

- Во избежание таких проблем, как поломка устройства, дискомфорт или повреждение кожи, а также преждевременная разрядка аккумулятора, при нагреве до определенной температуры устройство выдает предупреждение. При появлении первого предупреждения функции устройства будут отключены до тех пор, пока его температура не снизится до заданного уровня. Однако, функция экстренных вызовов будет доступной только в моделях с поддержкой сети LTE.
- Если температура устройства продолжает повышаться, появляется второе предупреждение. На этот раз питание устройства отключится. Не используйте устройство, пока его температура не окажется в пределах диапазона рекомендованных рабочих температур. При этом, при использовании модели с поддержкой LTE функция экстренных вызовов, которая была ранее подключена, будет оставаться активной до тех пор, пока вы не закончите действия, даже если появится второе предупреждение.



### Диапазон рекомендованных рабочих температур

Диапазон рекомендованных рабочих температур устройства составляет от 0 °C до 35 °C.

Использование устройства при температурах, выходящих за пределы диапазона рекомендованных температур, может привести к повреждению устройства или сокращения срока службы аккумулятора.

## Очистка устройства Galaxy Watch и уход за ним

Следуйте приведенным указаниям — их соблюдение гарантирует правильность работы устройства Galaxy Watch и сохранение его внешнего вида. Несоблюдение этих указаний может стать причиной повреждения устройства Galaxy Watch и появления раздражения кожи.

- Выключите устройство Galaxy Watch и снимите ремешок перед его очисткой.
- Оберегайте устройство от воздействия пыли, пота, чернил, жирных веществ и химических продуктов, таких как косметика, антибактериальные спреи, антисептики для рук, моющие средства и инсектициды. Это может привести к порче внешних или внутренних частей устройства Galaxy Watch или ненадлежащей его работе. Если на устройство Galaxy Watch попала любая из вышеупомянутых жидкостей, используйте для его очистки мягкую ткань без ворса.
- Для очистки устройства Galaxy Watch не следует использовать мыло, чистящие вещества, абразивные материалы и сжатый воздух, а также запрещается применять ультразвуковые волны или внешние источники тепла. Это может повредить устройство Galaxy Watch. Остатки мыла, моющих и дезинфицирующих средств или чистящих веществ на устройстве Galaxy Watch могут вызвать раздражение кожи.

- Для удаления солнцезащитного крема, лосьона или масла используйте не содержащее мыло моющее средство, после чего прополощите и тщательно высушите устройство Galaxy Watch.



Входящий в комплект ремешок может отличаться в зависимости от региона или модели. Обеспечьте надлежащую очистку и поддержание состояния ремешка соответственно.

## Предостережения касательно аллергии на материалы устройства Galaxy Watch

- Компания Samsung протестировала вредные материалы, содержащиеся в устройстве Galaxy Watch, с привлечением внутренних и внешних организаций по сертификации, в том числе были проведены тесты всех материалов, которые контактируют с кожей, тест на кожную токсичность и тест на ношение устройства Galaxy Watch.
- В устройстве Galaxy Watch присутствует никель. Соблюдайте надлежащие меры предосторожности в случае гиперчувствительности кожи или при наличии аллергии на какие-либо материалы устройства Galaxy Watch.
  - **Никель:** в устройстве Galaxy Watch содержится никель, количество которого незначительно и меньше порога, определенного регламентом Европейского союза REACH. Пользователь не подвергается воздействию никеля, находящегося внутри устройства Galaxy Watch, и устройство Galaxy Watch прошло международную сертификацию. Однако следует проявлять осторожность при использовании устройства Galaxy Watch в случае гиперчувствительности к никелю.
- В производстве устройства Galaxy Watch применялись только материалы, отвечающие требованиям стандартов Комиссии США по безопасности потребительских товаров (CPSC), регламентов стран Европейского союза и других международных стандартов.
- Дополнительную информацию о порядке обращения компании Samsung с химическими веществами можно получить на веб-сайте Samsung.

# Приложение

## Устранение неполадок

Перед обращением в сервисный центр Samsung или уполномоченный сервисный центр попробуйте приведенные ниже способы устранения неполадок. Некоторые неполадки могут не возникать на вашем устройстве Galaxy Watch.

Можно также воспользоваться приложением Samsung Members в решении проблем, возникающих во время использования устройства.

### На дисплее Galaxy Watch отображаются сообщения с ошибками сети или сервиса

- В некоторых местах сигнал сети настолько слабый, что использование сетевых функций устройства становится невозможным. Перейдите в место, где сигнал более стабилен. Во время перемещения могут появляться сообщения об ошибке.
- Для использования некоторых функций требуется активировать их. За дополнительной информацией обратитесь к оператору связи.

### Устройство Galaxy Watch не включается

Устройство Galaxy Watch не включится, если аккумулятор полностью разряжен. Перед включением устройства Galaxy Watch полностью зарядите аккумулятор.

### Сенсор реагирует с задержкой или работает неправильно

- Сенсор может распознавать касания неправильно в следующих ситуациях:
  - В случае нанесения на экран защитной пленки/стекла или дополнительных аксессуаров
  - При ношении перчаток, наличии загрязнений на руках, использовании острых предметов или касании экрана кончиками пальцев
  - Повышенная влажность и попадание жидкости

- Выключите и снова включите Galaxy Watch, чтобы устранить временные проблемы ПО.
- Убедитесь, что на устройстве Galaxy Watch установлена последняя версия ПО.
- Если экран поцарапан или поврежден, обратитесь в сервисный центр Samsung или уполномоченный сервисный центр.

## Galaxy Watch «зависает», или возникла проблема

Попробуйте выполнить действия, указанные ниже. Если неполадка не устранена, обратитесь в сервисный центр Samsung или уполномоченный сервисный центр.

### Перезапуск устройства Galaxy Watch

Если устройство Galaxy Watch «зависает», необходимо закрыть все приложения или выключить устройство и снова включить его.

### Принудительная перезагрузка

Если устройство Galaxy Watch «зависает» и не реагирует на действия, для его перезагрузки одновременно нажмите и удерживайте кнопку «Домой» и кнопку «Назад» в течение более чем 7 секунд.

### Сброс устройства Galaxy Watch

Если способы выше не помогли устранить проблему, выполните сброс настроек устройства.

На экране приложений коснитесь значка  (Настройки) → **Общие** → **Сбросить** → **Сбросить**. Можно также открыть приложение **Galaxy Wearable** на телефоне и выбрать пункт **Настройки Galaxy Watch** → **Общие** → **Сброс** → **Сброс**. Если устройство Galaxy Watch и телефон не подключены в момент сброса Galaxy Watch, хранящиеся на устройстве Galaxy Watch данные будут удалены.

## Другое устройство Bluetooth не может обнаружить ваше устройство Galaxy Watch

- Убедитесь, что на устройстве Galaxy Watch включена функция Bluetooth.
- Выполните сброс устройства Galaxy Watch и повторите попытку.
- Убедитесь, что устройство Galaxy Watch и другое Bluetooth-устройство находятся в пределах зоны действия Bluetooth (10 м). Расстояние может различаться в зависимости от среды использования устройств.

Если эти советы не помогают устранить проблему, обратитесь в сервисный центр Samsung или уполномоченный сервисный центр.

## Подключение Bluetooth не установлено или устройство Galaxy Watch и телефон отключены

- Убедитесь, что функция Bluetooth включена на обоих устройствах.
- Убедитесь в отсутствии препятствий между устройствами, например стен и электроприборов.
- Убедитесь, что на телефоне установлена последняя версия приложения Galaxy Wearable. Если используется не последняя версия приложения Galaxy Wearable, обновите его до новейшей версии.
- Убедитесь, что устройство Galaxy Watch и другое Bluetooth-устройство находятся в пределах зоны действия Bluetooth (10 м). Расстояние может различаться в зависимости от среды использования устройств.
- Перезагрузите оба устройства и снова откройте на телефоне приложение **Galaxy Wearable**.

## Невозможно выполнить или принять вызов

- Убедитесь, что устройство Galaxy Watch подключено к телефону по Bluetooth.
- Убедитесь, что на телефоне и Galaxy Watch имеется доступ к соответствующей сотовой сети.
- Проверьте, не включена ли функция запрета вызова для набираемого номера на телефоне.
- Проверьте, не включена ли функция запрета входящего вызова с соответствующего номера на телефоне.
- Проверьте, не включены ли какие-либо режимы. Если включены определенные режимы, входящие вызовы будут поступать беззвучно и экран при этом включаться не будет.

## Собеседники не слышат меня во время разговора

- Проверьте, не закрыты ли отверстия встроенного микрофона какими-либо посторонними предметами.
- Поднесите микрофон ближе ко рту.
- Если используется Bluetooth-гарнитура, проверьте правильность ее подключения к устройству.

## Во время вызова звучит эхо

Отрегулируйте громкость или перейдите в другое место.

## Часто пропадает сигнал сети или подключение к интернету, либо качество звука становится низким

- Убедитесь, что область встроенной антенны устройства Galaxy Watch не закрыта посторонними объектами.
- В некоторых местах сигнал сети настолько слабый, что использование сетевых функций устройства становится невозможным. Проблемы с подключением могут возникать из-за базовой станции оператора связи. Перейдите в место, где сигнал более стабилен.
- При использовании устройства во время движения, службы беспроводной сети могут быть недоступны из-за проблем в сети оператора связи.

## Аккумулятор не заряжается (при использовании одобренных зарядных устройств Samsung)

- Убедитесь, что вы правильно подключили Galaxy Watch к беспроводному зарядному устройству.
- Обратитесь в сервисный центр Samsung или уполномоченный сервисный центр для замены аккумулятора.

## Аккумулятор разряжается быстрее, чем обычно

- Эффективный заряд аккумулятора устройства Galaxy Watch может снижаться при слишком низкой или высокой температуре окружающей среды.
- При использовании некоторых приложений расход заряда аккумулятора увеличивается.
- Аккумулятор является расходным материалом, и его эффективный заряд будет со временем снижаться.

## Устройство Galaxy Watch нагревается

При долговременном использовании приложений, потребляющих большое количество электроэнергии, устройство Galaxy Watch может нагреваться. Это нормальное явление, не влияющее на производительность и срок службы устройства Galaxy Watch.

Если устройство Galaxy Watch перегревается или нагревается, не используйте его в течение некоторого времени. Если устройство Galaxy Watch не остывает на протяжении длительного времени, обратитесь в сервисный центр Samsung или уполномоченный сервисный центр.

## **Устройство Galaxy Watch не может определить мое текущее местонахождение**

Устройство Galaxy Watch использует информацию о местоположении с телефона. В некоторых местах, например в помещении, на пути сигнала GPS могут возникать помехи. Для определения текущего местоположения используйте сеть Wi-Fi или мобильную сеть.



## **Вокруг внешней части корпуса устройства Galaxy Watch есть небольшой люфт**

- Этот люфт неизбежно появляется при производстве корпуса и может приводить к небольшой вибрации или движению частей устройства.
- Со временем из-за трения между частями люфт может увеличиться.



## **Нет свободного места в хранилище устройства Galaxy Watch**

Удалите ненужные данные, неиспользуемые приложения, чтобы освободить пространство в хранилище.





<b>ИНФОРМАЦИЯ О СЕРТИФИКАЦИИ ПРОДУКЦИИ</b>	
Носимый миникомпьютер торговой марки Samsung модели SM-L300	
<b>Информация о назначении устройства:</b> многофункциональный носимый миникомпьютер, способный работать как независимо, так и в паре с другим мобильным устройством	
<b>Краткие технические характеристики устройства</b>	
Объем доступной пользовательской памяти зависит от объема предустановленного ПО. Входящее в комплект беспроводное зарядное устройство предназначено для питания от сети: 5 В =; 2 А	
<b>СЕРТИФИКАТ / ДЕКЛАРАЦИЯ О СООТВЕТСТВИИ ТР ЕАЭС</b>	<b>ДЕКЛАРАЦИЯ СООТВЕТСТВИЯ РЕСПУБЛИКА БЕЛАРУСЬ</b>
	
Дополнительную информацию о продукции вы можете узнать у импортера/официального представителя в РФ или на сайте производителя	
Импортер:	
ООО «Самсунг Электроникс Рус Компани» Российская Федерация, 123242, г. Москва, Новинский бульвар, д. 31, помещение 1, 2	
Изготовитель:	
Samsung Electronics Co., Ltd.	Самсунг Электроникс Ко., Лтд.
Адрес изготовителя:	
(Maetan-dong) 129, Samsung-ro, Yeongtong-gu, Suwon-si, Gyeonggi-do, Korea	Мэтан-донг 129, Самсунг-ро, Енгтонг-гу, г. Сувон, Кёнги-до, Республика Корея
Адреса заводов*:	
"Самсунг Электроникс Ко., Лтд", 94-1, Имсо-Донг, Гуми-Сити, Кунг-Бак, 39388, Республика Корея	
"Самсунг Электроникс Вьетнам Ко., Лтд.", Индустриальная зона Йенфонг I, коммуна Йентрунг, уезд Йенфонг, провинция Бакнинь, Вьетнам	
"Самсунг Электроникс Вьетнам Тхайнгуен Ко., Лтд.", Индустриальный парк Йенбинх I, коммуна Донгтиен, город Фойен, провинция Тхайнгуен, Вьетнам	
"Самсунг Индия Электроникс ПВТ.ЛТД" Б-1, Сектор-81, Сторона 2, Ноида, Уттар-Прадеш, Индия	
"Винтех Мобайл Комуникейшнс Ко., Лтд", №777 Яджонг роуд, Нану Дистрикт, Жаксинг, Шеджанг, Китай	
"Винтех Мобайл Комуникейшнс Ко., Лтд", №11 Чангджанг Саут Роад, Ксинву Дистрикт, Вукси, Чангсу, Китай	
"ДБГ Технолоджи Ко., Лтд", Ксинхуа Индастриал Эриа №38, Петрохимикал Авеню Вест, Дая бэй, Хэйчжоу, Гуандун, Китай	
"ДБГ Технолоджи Ко., Лтд", №9, Енгада Роуд, Ксянгу Ривер индастриал Эриа, Дая бэй, Хуэйчжоу, Гуандун, Китай	
"Дунгуань Хуабель Электроник Технолоджи Ко., Лтд", № 9 Северная индустриальная дорога, озеро Суншань, Национальная зона высокотехнологического промышленного развития, Дунгуань, Гуандун, Китай	
"Хуэйчжоу ХЭГ Технолоджи Ко., Лтд", № 120 провинциальная дорога 3 и поселок 237, город Тунху, Дистрикт Хуэйчэн, Хуэйчжоу, Гуандун, Китай	
"Наньчан Хуацинь Электроник Технолоджи Ко., Лтд", проспект Тяньсян, № 2999, Зона высокотехнологического Развития, Наньчан, Провинция Цзянси, Китай	
"Скайворс Лсиди (Шэньчжэнь) Ко., Лтд. Чжункай Филиале", № 80, Наньхуа роуд, офис Чэньцзян, Зона высоких технологий Чжункай, Хуэйчжоу, провинция Гуандун, Китай	
"Наньчан Лонгчир Информэйшн Технолоджи Ко., Лтд", № 899, Яоху Вест роад, Зона высокотехнологического промышленного развития Наньчана, Наньчан, Цзянси, Китай	

\* страна изготовления устройства указана на упаковке изделия

<b>ИНФОРМАЦИЯ О СЕРТИФИКАЦИИ ПРОДУКЦИИ</b>	
Носимый миникомпьютер торговой марки Samsung модели SM-L310	
<b>Информация о назначении устройства:</b> многофункциональный носимый миникомпьютер, способный работать как независимо, так и в паре с другим мобильным устройством	
<b>Краткие технические характеристики устройства</b>	
Объем доступной пользовательской памяти зависит от объема предустановленного ПО. Входящее в комплект беспроводное зарядное устройство предназначено для питания от сети: 5 В =; 2 А	
<b>СЕРТИФИКАТ / ДЕКЛАРАЦИЯ О СООТВЕТСТВИИ ТР ЕАЭС</b>	<b>ДЕКЛАРАЦИЯ СООТВЕТСТВИЯ РЕСПУБЛИКА БЕЛАРУСЬ</b>
	
Дополнительную информацию о продукции вы можете узнать у импортера/официального представителя в РФ или на сайте производителя	
Импортер:	
ООО «Самсунг Электроникс Рус Компани» Российская Федерация, 123242, г. Москва, Новинский бульвар, д. 31, помещение 1, 2	
Изготовитель:	
Samsung Electronics Co., Ltd.	Самсунг Электроникс Ко., Лтд.
Адрес изготовителя:	
(Maetan-dong) 129, Samsung-ro, Yeongtong-gu, Suwon-si, Gyeonggi-do, Korea	Мэтан-донг 129, Самсунг-ро, Енгтонг-гу, г. Сувон, Кёнги-до, Республика Корея
Адреса заводов*:	
"Самсунг Электроникс Ко., Лтд", 94-1, Имсо-Донг, Гуми-Сити, Кунг-Бак, 39388, Республика Корея	
"Самсунг Электроникс Вьетнам Ко., Лтд.", Индустриальная зона Йенфонг I, коммуна Йентрунг, уезд Йенфонг, провинция Бакнинь, Вьетнам	
"Самсунг Электроникс Вьетнам Тхайнгуен Ко., Лтд.", Индустриальный парк Йенбинх I, коммуна Донгтиен, город Фойен, провинция Тхайнгуен, Вьетнам	
"Самсунг Индия Электроникс ПВТ.ЛТД" Б-1, Сектор-81, Сторона 2, Ноида, Уттар-Прадеш, Индия	
"Винтех Мобайл Комуникейшнс Ко., Лтд", №777 Яджонг роуд, Нану Дистрикт, Жаксинг, Шеджанг, Китай	
"Винтех Мобайл Комуникейшнс Ко., Лтд", №11 Чангджанг Саут Роад, Ксинву Дистрикт, Вукси, Чангсу, Китай	
"ДБГ Технолоджи Ко., Лтд", Ксинхуа Индастриал Эриа №38, Петрохимикал Авеню Вест, Дая бэй, Хэйчжоу, Гуандун, Китай	
"ДБГ Технолоджи Ко., Лтд", №5, Енгада Роуд, Ксянгу Ривер индастриал Эриа, Дая бэй, Хуэйчжоу, Гуандун, Китай	
"Дунгуань Хуабель Электроник Технолоджи Ко., Лтд", № 9 Северная индустриальная дорога, озеро Суншань, Национальная зона высокотехнологического промышленного развития, Дунгуань, Гуандун, Китай	
"Хуэйчжоу ХЭГ Технолоджи Ко., Лтд", № 120 провинциальная дорога 3 и поселок 237, город Тунху, Дистрикт Хуэйчэн, Хуэйчжоу, Гуандун, Китай	
"Наньчан Хуацинь Электроник Технолоджи Ко., Лтд", проспект Тяньсян, № 2999, Зона высокотехнологического Развития, Наньчан, Провинция Цзянси, Китай	
"Скайворс Лсиди (Шэньчжэнь) Ко., Лтд. Чжункай Филиале", № 80, Наньхуа роуд, офис Чэньцзян, Зона высоких технологий Чжункай, Хуэйчжоу, провинция Гуандун, Китай	
"Наньчан Лонгчир Информэйшн Технолоджи Ко., Лтд", № 899, Яоху Вест роад, Зона высокотехнологического промышленного развития Наньчана, Наньчан, Цзянси, Китай	

\* страна изготовления устройства указана на упаковке изделия

<b>ИНФОРМАЦИЯ О СЕРТИФИКАЦИИ ПРОДУКЦИИ</b>	
Носимый миникомпьютер торговой марки Samsung модели SM-L705F	
<b>Информация о назначении устройства:</b> многофункциональный носимый миникомпьютер, способный работать как независимо, так и в паре с другим мобильным устройством	
<b>Краткие технические характеристики устройства</b>	
Объем доступной пользовательской памяти зависит от объема предустановленного ПО. Входящее в комплект беспроводное зарядное устройство предназначено для питания от сети: 5 В =; 2 А	
<b>СЕРТИФИКАТ / ДЕКЛАРАЦИЯ О СООТВЕТСТВИИ ТР ЕАЭС</b>	<b>ДЕКЛАРАЦИЯ СООТВЕТСТВИЯ РЕСПУБЛИКА БЕЛАРУСЬ</b>
	
Дополнительную информацию о продукции вы можете узнать у импортера/официального представителя в РФ или на сайте производителя	
Импортер:	
ООО «Самсунг Электроникс Рус Компани» Российская Федерация, 123242, г. Москва, Новинский бульвар, д. 31, помещение 1, 2	
Изготовитель:	
Samsung Electronics Co., Ltd.	Самсунг Электроникс Ко., Лтд.
Адрес изготовителя:	
(Maetan-dong) 129, Samsung-ro, Yeongtong-gu, Suwon-si, Gyeonggi-do, Korea	Мэтан-донг 129, Самсунг-ро, Енгтонг-гу, г. Сувон, Кёнги-до, Республика Корея
Адреса заводов*:	
"Самсунг Электроникс Ко., Лтд", 94-1, Имсо-Донг, Гуми-Сити, Кунг-Бак, 39388, Республика Корея	
"Самсунг Электроникс Вьетнам Ко., Лтд.", Индустриальная зона Йенфонг I, коммуна Йентрунг, уезд Йенфонг, провинция Бакнинь, Вьетнам	
"Самсунг Электроникс Вьетнам Тхайнгуен Ко., Лтд.", Индустриальный парк Йенбинх I, коммуна Донгтиен, город Фойен, провинция Тхайнгуен, Вьетнам	
"Самсунг Индия Электроникс ПВТ.ЛТД" Б-1, Сектор-81, Сторона 2, Ноида, Уттар-Прадеш, Индия	
"Винтех Мобайл Комуникейшнс Ко., Лтд", №777 Яджонг роуд, Нану Дистрикт, Жаксинг, Шеджанг, Китай	
"Винтех Мобайл Комуникейшнс Ко., Лтд", №11 Чангджанг Саут Роад, Ксинву Дистрикт, Вукси, Чангсу, Китай	
"ДБГ Технолоджи Ко., Лтд", Ксинхуа Индастриал Эриа №38, Петрохимикал Авеню Вест, Дая бэй, Хэйчжоу, Гуандун, Китай	
"ДБГ Технолоджи Ко., Лтд", №9, Енгада Роуд, Ксянгу Ривер индастриал Эриа, Дая бэй, Хуэйчжоу, Гуандун, Китай	
"Дунгуань Хуабель Электроник Технолоджи Ко., Лтд", № 9 Северная индустриальная дорога, озеро Суншань, Национальная зона высокотехнологического промышленного развития, Дунгуань, Гуандун, Китай	
"Хуэйчжоу ХЭГ Технолоджи Ко., Лтд", № 120 провинциальная дорога 3 и поселок 237, город Тунху, Дистрикт Хуэйчэн, Хуэйчжоу, Гуандун, Китай	
"Наньчан Хуацинь Электроник Технолоджи Ко., Лтд", проспект Тяньсян, № 2999, Зона высокотехнологического Развития, Наньчан, Провинция Цзянси, Китай	
"Скайворс Лсиди (Шэньчжэнь) Ко., Лтд. Чжункай Филиале", № 80, Наньхуа роуд, офис Чэньцзян, Зона высоких технологий Чжункай, Хуэйчжоу, провинция Гуандун, Китай	
"Наньчан Лонгчир Информэйшн Технолоджи Ко., Лтд", № 899, Яоху Вест роад, Зона высокотехнологического промышленного развития Наньчана, Наньчан, Цзянси, Китай	

\* страна изготовления устройства указана на упаковке изделия

При обнаружении неисправности: отключить, связаться со службой поддержки 8-800-555-55-55 (только для граждан Российской Федерации).

## Авторские права

© Samsung Electronics Co., Ltd., 2024.

Данное руководство защищено международными законами об авторских правах.

Запрещается воспроизводить, распространять, переводить или передавать какие-либо части данного руководства в любой форме и любым способом, электронным или механическим, включая фотокопирование, запись и хранение в любой системе хранения и поиска информации.

## Товарные знаки

- SAMSUNG и логотип SAMSUNG являются зарегистрированными товарными знаками компании Samsung Electronics Co., Ltd.
- Bluetooth® является зарегистрированным товарным знаком Bluetooth SIG, Inc. во всем мире.
- Wi-Fi®, Wi-Fi Direct™, Wi-Fi CERTIFIED™ и логотип Wi-Fi являются зарегистрированными товарными знаками компании Wi-Fi Alliance.
- Остальные авторские права и товарные знаки являются собственностью их владельцев.