

СОДЕРЖАНИЕ

ОСНОВНЫЕ ПРАВИЛА БЕЗОПАСНОСТИ	165
ПРЕДУПРЕЖДЕНИЯ ПО БЕЗОПАСНОСТИ	166
Символы, используемые в инструкции.....	166
Назначение прибора.....	166
Инструкции по применению	166
ВВЕДЕНИЕ	166
Буквы в скобках	166
Проблемы и их устранение	166
ОПИСАНИЕ.....	167
Описание аппарата	167
Описание панели управления	167
Описание принадлежностей	167
Описание емкости для молока.....	167
ПОДГОТОВИТЕЛЬНЫЕ ОПЕРАЦИИ	167
Проверка прибора	167
Установка прибора.....	167
Подключение аппарата	168
Первое включение прибора.....	168
ВКЛЮЧЕНИЕ ПРИБОРА	168
ВЫКЛЮЧЕНИЕ ПРИБОРА	168
НАСТРОЙКИ МЕНЮ	169
Ополаскивание.....	169
Удаление накипи	169
Установка фильтра	169
Замена фильтра (если установлен).....	169
Настройка времени	169
Автоматическое включение.....	169
Автоматическое выключение (режим ожидания)	170
Экономия энергии.....	170
Настройка температуры.....	170
Установка жесткости воды	170
Настройка языка	170
Звуковой сигнал	170
Фабричные настройки (сброс)	171
Функция статистики	171
ПРИГОТОВЛЕНИЕ КОФЕ.....	171
Выбор вкуса кофе.....	171
Выбор количества кофе в чашке	171
Индивидуализация количества кофе	171
Регулировка кофемолки.....	171
Советы для получения более горячего кофе	172
Приготовление кофе из кофейных зерен	172
Приготовление кофе из молотого кофе	172
Приготовление кофе ДВОЙНОЙ+ из кофейных зерен	173

Индивидуальный подбор количества кофе ДВОЙНОЙ+	173
Приготовление кофе LONG из кофейных зерен	173
Приготовление кофе LONG из молотого кофе...	173
Индивидуальный подбор количества кофе LONG ...	173

ПРИГОТОВЛЕНИЕ НАПИТКОВ НА ОСНОВЕ МОЛОКА

Наполнение и закрепление емкости для молока.	173
Регулировка количества пены	174
Приготовление капучино.....	174
Приготовление напитков MILK MENU.....	174
Очистка емкости для молока после каждого применения.....	174
Программирование количества кофе и молока в чашке для значка КАПУЧИНО.....	175
Программирование количества кофе и молока в чашке для напитков значка MILK MENU	175

ПОДАЧА ГОРЯЧЕЙ ВОДЫ

Изменение количества автоматически подаваемой горячей воды	175
--	-----

ОЧИСТКА

Чистка кофемашины	175
Чистка контейнера для кофейной гущи	176
Очистка поддона для сбора капель и лотка сбора конденсата.....	176
Чистка внутренней части машины	176
Очистка бака для воды	176
Чистка носиков блока подачи кофе	176
Чистка воронки для засыпания молотого кофе.....	177
Чистка заварочного блока.....	177
Очистка емкости для молока	177
Очистка распылителя горячей воды/пара	178

УДАЛЕНИЕ НАКИПИ

ПРОГРАММИРОВАНИЕ ЖЕСТКОСТИ ВОДЫ ...

Измерение жесткости воды	179
Установка жёсткости воды	179
Теперь кофемашина настроена на новые параметры жесткости воды	179

ФИЛЬТР ДЛЯ СМЯГЧЕНИЯ ВОДЫ (*ТОЛЬКО В НЕКОТОРЫХ МОДЕЛЯХ).....

Установка фильтра	179
Удаление фильтра	180

ТЕХНИЧЕСКИЕ ДАННЫЕ

ТЕХНИЧЕСКИЕ ХАРАКТЕРИСТИКИ

СООБЩЕНИЯ НА ДИСПЛЕЕ.....

УСТРАНЕНИЕ НЕИСПРАВНОСТЕЙ

ОСНОВНЫЕ ПРАВИЛА БЕЗОПАСНОСТИ

- Прибором могут пользоваться люди с ограниченными физическими, сенсорными или умственными способностями, а также люди без необходимых навыков при условии, что они находятся под надзором или получили инструкции о безопасном применении прибора и отдают отчет о существующих опасностях.
- Дети не должны играть с прибором.
- Ни в коем случае не погружайте прибор в воду для очистки.
- Этот аппарат должен использоваться только в быту. Не предусмотрено его использование в следующих местах: в помещениях, предназначенных для приготовления пищи для персонала магазинов, офисов и других рабочих мест, для агротуризма, гостиниц, мотелей и других структур, предназначенных для приема гостей, комнат сдаваемых в наем.
- В случае повреждения вилки или шнура питания обратитесь в службу технической поддержки для их замены во избежание любых опасностей.

ТОЛЬКО ДЛЯ ЕВРОПЕЙСКИХ РЫНКОВ:

- Всегда отсоединяйте электрическое питание, если прибор остается без присмотра, а также перед его сборкой, разборкой или очисткой.
- Не допускайте детей к пользованию прибором. Не допускайте детей к прибору и шнуру питания.
- Прибором могут пользоваться люди с ограниченными физическими, сенсорными или умственными способностями, а также люди без необходимых навыков при условии, что они находятся под надзором или получили инструкции о безопасном применении прибора и отдают отчет о существующих опасностях.
- Дети не должны играть с прибором.



Поверхности, на которых изображен данный символ, нагреваются во время работы прибора (символ имеется только на некоторых моделях).

ПРЕДУПРЕЖДЕНИЯ ПО БЕЗОПАСНОСТИ

Символы, используемые в инструкции

Данными символами сопровождаются важные указания. Следует в обязательном порядке соблюдать такие предупреждения.



Опасно!

Несоблюдение данных мер предосторожности может привести к поражению электрическим током, опасному для жизни.



Внимание!

Несоблюдение данных мер предосторожности может привести к травмам или к повреждению прибора.



Опасность ожога!

Несоблюдение данных мер предосторожности может привести к ожогам или ожогам.



Примечание.

Данный символ указывает на рекомендации и важную информацию для пользователя.



Опасно!

Аппарат работает от электрического тока, который может стать причиной электрического поражения.

Поэтому придерживайтесь следующих правил безопасности:

- Не касайтесь аппарата мокрыми руками или ногами.
- Не касайтесь штепсельной вилки мокрыми руками.
- Убедитесь в том, что к электрической розетке обеспечен свободный доступ, поскольку только в этом случае можно быстро выдернуть вилку из розетки в случае необходимости.
- Если необходимо вынуть вилку, держитесь только за нее. ни в коем случае не тяните за шнур, поскольку так можно его повредить;
- Чтобы полностью отключить прибор, выньте вилку из розетки.
- В случае повреждения аппарата не пытайтесь чинить его самостоятельно.
Выключите прибор, извлеките вилку из розетки и обратитесь в службу технической помощи.
- Перед любой очисткой внешних частей прибора выключите машину, извлеките вилку из электрической розетки и дайте прибору остыть.



Внимание!

Храните упаковочный материал (пластиковые пакеты, пенопласт) в местах, недоступных для детей.



Опасность ожога!

Поскольку данный прибор вырабатывает горячую воду, во время его работы может образовываться водяной пар.

Избегайте попадания под брызги воды или под струю горячего пара.

Когда прибор находится в работе, подставка для чашек (А6) может нагреваться.

Назначение прибора

Этот прибор предназначен для приготовления кофе и подогрева напитков.

Любое другое использование считается ненадлежащим, а, следовательно, является опасным. Изготовитель не несет ответственности за ущерб, полученный в результате использования прибора не по назначению.

Инструкции по применению

Перед использованием прибора внимательно прочтите настоящую инструкцию. Несоблюдение требований инструкции может привести к травмам и повреждению прибора.

Изготовитель не несет ответственности за ущерб, полученный вследствие несоблюдения требований инструкции по применению.



Примечание.

Бережно храните данную инструкцию. Она должна сопровождать прибор и в случае передачи его другому владельцу.

ВВЕДЕНИЕ

Благодарим вас за выбор автомата для приготовления кофе и капучино.

Желаем вам приятного времяпрепровождения с вашим новым кофейным автоматом. А сейчас уделите несколько минут для ознакомления с данными инструкциями по применению. Таким образом вы сможете обеспечить безопасность и сохранность аппарата.

Буквы в скобках

Буквы в скобках соответствуют обозначениям, представленным в параграфе «Описание аппарата» (стр. 2-3).

Проблемы и их устранение

Попробуйте решить возникшие проблемы, прежде всего, с помощью рекомендаций, приведенных в параграфах «Сообщения на дисплее» на стр. 181 и «Решение проблем» на стр. 183.

Если это окажется безрезультатным или если потребуются дополнительные разъяснения, обратитесь в службу помощи клиентам, позвонив по номеру, указанному в прилагаемой брошюре «Служба помощи клиентам».

Если вашей страны нет в данном списке, позвоните по номеру, указанному в гарантийном свидетельстве. При необходимости ремонта обращайтесь исключительно в Службу техни-

ческой помощи De'Longhi. Адреса указаны в гарантийном свидетельстве, которое прилагается к кофемашине.

ОПИСАНИЕ

Описание аппарата







(стр. 3 - А)

- A1. Крышка контейнера для зерен
- A2. Крышка воронки для молотого кофе
- A3. Контейнер для зерен
- A4. Воронка молотого кофе
- A5. Кнопка : Кнопка: включение или выключение машины (режим ожидания)
- A6. Подставка для чашек
- A7. Распылитель горячей воды и пара
- A8. Блок подачи кофе (регулируется по высоте)
- A9. Лоток для сбора конденсата
- A10. Подставка для чашек
- A11. Индикатор уровня воды в поддоне сбора капель
- A12. Поддон для сбора капель
- A13. Контейнер для кофейной гущи
- A14. Главный выключатель ON/OFF
- A15. Гнездо для разъема шнура электропитания
- A16. Дверца заварочного блока
- A17. Заварочный блок
- A18. Бак для воды
- A19. Место расположения фильтра смягчения воды
- A20. Крышка бака для воды
- A21. Рукоятка регулировки степени помола

Описание панели управления

(стр. 2 - В)

Некоторые кнопки панели могут выполнять двойную функцию: см. ее описание в скобках.

- V1. Значок  для подачи горячей воды (Во время доступа в меню программирования нажимается для подтверждения выбранной позиции)
- V2. Значок  для входа или выхода из меню программирования
- V3. Дисплей
- V4. Значок : для выбора крепости кофе (При входе в меню программирования нажимается для перелистывания позиций меню)
- V5. Значок выбора аромата : для выбора крепости кофе (При входе в меню программирования нажимается для перелистывания позиций меню)
- V6. Значок : для приготовления 2 чашек кофе с заданными на экране параметрами
- V7. Значок : для приготовления 1 чашки кофе с заданными на экране параметрами

V8. Значок  MILK MENU: для выбора имеющихся молочных напитков (КОФЕ ЛАТТЕ, ЛАТТЕ МАКИАТО, FLAT WHITE, MILK)

V9. Значок  КАПУЧИНО: для подачи капучино

V10. Значок : для подачи кофе LONG

V11. Значок : для подачи кофе ДВОЙНОЙ+

Описание принадлежностей

(стр. 2 - С)

- C1. Мерный стаканчик для молотого кофе
- C2. Кисточка для очистки
- C3. Блок подачи горячей воды
- C4. Фильтр для смягчения воды (*только в некоторых моделях)
- C5. Индикаторная полоска Total Hardness Test
- C6. Средство для удаления накипи
- C7. Шнур питания

Описание емкости для молока

(стр. 2 - D)

- D1. Крышка емкости для молока
- D2. Регулятор пены и функции CLEAN
- D3. Емкость для молока
- D4. Кнопка извлечения крышки
- D5. Трубка подачи взбитого молока (регулируется)
- D6. Трубка всасывания молока

ПОДГОТОВИТЕЛЬНЫЕ ОПЕРАЦИИ

Проверка прибора

После снятия упаковки проверьте целостность прибора и его комплектность. Не используйте прибор при обнаружении явных повреждений. Обратитесь в службу технической поддержки компании De'Longhi.

Установка прибора

Внимание!

При установке прибора следует придерживаться следующих мер предосторожности:

- В процессе работы аппарата в окружающую среду выделяется тепло. После размещения прибора на рабочей поверхности убедитесь в наличии минимум 3 см свободного пространства сбоку и сзади прибора, а также свободного пространства не менее 15 см над кофемашинной.
- При попадании воды внутрь аппарата возможно его повреждение.
Не устанавливайте прибор поблизости от водопроводных кранов или раковин.

- В случае замерзания воды внутри прибора возможно его повреждение.
Не устанавливайте прибор в помещении, где температура может опуститься ниже точки замерзания воды.
- Разместите шнур питания так, чтобы предотвратить его повреждение острыми краями и избежать контакта с нагретыми поверхностями (напр., с электрическими плитами).

Подключение аппарата



Внимание!

Убедитесь в том, что напряжение в электрической сети соответствует значению, указанному на паспортной табличке в нижней части прибора.

Подключайте прибор только в розетку с исправным заземлением, установленную в соответствии со всеми правилами и рассчитанную на силу тока минимум 10 А.



В случае несовместимости розетки и штепсельной вилки прибора обратитесь к квалифицированному персоналу для замены розетки.

Первое включение прибора



Примечание.

- Автомат прошел испытания с использованием кофе на предприятии-изготовителе, следы кофе в кофемолке - абсолютно нормальное явление. При этом гарантируется, что аппарат – новый.
 - Рекомендуется отрегулировать жесткость воды исходя из условий, выполняя процедуру, описанную в параграфе «Программирование жесткости воды» (стр. 179).
1. Установите разъем шнура электропитания в гнездо, которое находится с задней стороны прибора и подключите прибор к сети электропитания (рис. 1). Убедитесь, что нажата кнопка главного выключателя (рис. 2).
 2. Извлеките бак для воды (рис. 3), откройте крышку (рис. 4), залейте свежую воду до отметки MAX, закройте крышку и вставьте бак на место.

Необходимо выбрать нужный язык, для этого двигаться вперед или назад с помощью стрелок  или  (рис. 5) либо подождать, пока на дисплее не появится нужный язык, автоматическое чередование языков на дисплее происходит с интервалом примерно 3 секунды:

3. Когда появится русский язык, удерживайте нажатым в течение нескольких секунд значок  (рис. 6), пока на дисплее не появится сообщение: “русский язык выбран”. Затем продолжите, следуя инструкциям, которые выдаются самим прибором:
4. “ВСТАВЬТЕ БЛОК ПОДАЧИ ВОДЫ”: Убедитесь, что блок подачи горячей воды вставлен в распылитель, устано-

вите под ним емкость (рис. 7) минимальным объемом 100 мл.

5. На дисплее появится надпись «ГОРЯЧАЯ ВОДА, нажмите ОК».
6. Нажмите значок  для подтверждения (рис. 6). Устройство подает воду из узла подачи, после чего автоматически выключается.

Теперь кофемашина готова к обычному использованию.



Примечание.

- При первом использовании необходимо приготовить 4-5 порций кофе или 4-5 порций капучино; только после этого аппарат начнет готовить продукт удовлетворительного качества.
- Во время приготовления первых 5-6 капучино является нормальным явлением слышать звук кипящей воды: со временем уровень шума понизится.
- Чтобы насладиться еще более лучшим вкусом кофе, а также чтобы добиться наилучших результатов от прибора, рекомендуется установить фильтр смягчения воды, следуя инструкциям из параграфа «ФИЛЬТР ДЛЯ СМЯГЧЕНИЯ ВОДЫ» (стр. 179). Если в имеющемся у вас кофейном автомате нет фильтра, его можно заказать в уполномоченных сервисных центрах De'Longhi.

ВКЛЮЧЕНИЕ ПРИБОРА



Примечание!

- Перед включением прибора убедитесь в том, что нажат главный выключатель (рис. 2).
- При каждом включении прибора автоматически выполняется цикл предварительного подогрева и ополаскивания, который нельзя прерывать. Машина будет готова к использованию только по окончании такого цикла.



Опасность ожогов!

Во время ополаскивания из носиков распределителя кофе выходит небольшое количество горячей воды, которая собирается в размещенном ниже водосборном поддоне. Следите за тем, чтобы на вас не попали брызги воды.

- Чтобы включить устройство, нажмите кнопку  (рис. 8); на дисплее появится сообщение “Нагревание, Пожалуйста, подождите”.

После завершения нагрева появится другое сообщение: «Ополаскивание»; таким образом, помимо нагревания котла, прибор запускает горячую воду во внутренние контуры для того, чтобы они нагрелись.

Прибор достиг нужной температуры, когда на дисплее появляется сообщение с указанием вкуса и количества кофе.

ВЫКЛЮЧЕНИЕ ПРИБОРА

Если до этого готовился кофе, каждый раз при выключении выполняется автоматическое ополаскивание.



Опасность ожогов!

Во время ополаскивания из носиков блока подачи кофе выходит некоторое количество горячей воды. Следите за тем, чтобы на вас не попали брызги воды.

- Для выключения прибора нажмите кнопку  (рис. 8).
- На дисплее появится надпись «Идет выключение, пожалуйста, подождите». Прибор выполняет споласкивание и затем выключается (режим ожидания).



Примечание!

Если аппарат не используется продолжительное время, его следует отключить от сети электрического питания:



- сначала выключите прибор нажатием на кнопку  (рис. 8);
- выключите главный выключатель, расположенный на боковой стороне машины (рис. 2).



Внимание!

Ни в коем случае не нажимайте на главный выключатель, когда прибор включен.

НАСТРОЙКИ МЕНЮ





Доступ в меню программирования выполняется нажатием значка  (B2): переход по позициям меню выполняется нажатием  или  (рис. 5).

Ополаскивание

С помощью данной функции можно вывести горячую воду из блока подачи кофе (A8) и из блока подачи горячей воды (C3), если имеется, чтобы очистить и нагреть внутренний контур машины.

Под блоками подачи кофе и горячей воды поместите емкость минимальным объемом 100 мл.

Для включения этой функции действуйте следующим образом:

1. Нажмите значок  (B2) для входа в меню.
2. Нажимайте  или  (рис. 5), пока на дисплее не появится надпись «Ополаскивание».
3. Нажимайте значок  (рис. 6): на дисплее появится надпись «Подтвердить?»;



Внимание! Опасность ожогов

Не оставляйте машину без присмотра во время подачи горячей воды.

4. Нажмите значок : через несколько секунд, вначале из блока подачи кофе и затем из блока подачи горячей

воды (если имеется) выйдет горячая вода, которая очистит и нагреет внутренний контур машины.



Примечание!

- Подачу можно остановить в любой момент нажатием любого значка.
- В случае простоя свыше 3 - 4 дней очень рекомендуется после включения машины выполнить 2 - 3 ополаскивания перед началом ее применения.

Удаление накипи

Инструкции по удалению накипи приведены на стр. 178.

Установка фильтра







Инструкции по установке фильтра приводятся в параграфе «Фильтр смягчения воды» (стр. 179).

Замена фильтра (если установлен)

Инструкции по замене фильтра описаны в параграфе «Замена фильтра» (стр. 179).

Настройка времени

Если необходимо настроить часы на дисплее, действуйте следующим образом:

1. Нажмите значок  (B2) для входа в меню.
2. Нажимайте  или  (рис. 5), пока на дисплее не появится надпись «Настройка часов»;
3. Нажмите значок  (рис. 3): значение часов мигает;
4. Нажмите  или  для выбора часа.
5. Нажмите значок  для подтверждения. значение минут мигает;
6. Нажмите  или  для изменения значения минут.
7. Нажмите значок  для подтверждения.

Настройка часов заверше: Нажмите значок  для выхода из меню.

Автоматическое включение

Можно задать время автоматического включения, чтобы прибор был готов к использованию к определенному часу (например, утром) для приготовления кофе.



Примечание!

Чтобы такая функция сработала, время должно быть уже установлено правильно.

Для активизации автоматического включения действуйте следующим образом:

1. Нажмите значок  (B2) для входа в меню.

2. Нажимайте или (рис. 5), пока на дисплее не появится надпись «Автоматическое включение».
3. Нажмите значок (рис. 3), на дисплее появится надпись «Включить?»;
4. Нажмите значок для подтверждения.
5. Нажмите или для выбора часа.
6. Нажмите значок для подтверждения.
7. Нажмите или для изменения минут.
8. Нажмите значок для подтверждения.
9. Нажмите значок для выхода из меню.

После подтверждения настройки времени подключение автоматического включения обозначается на дисплее символом , который появляется рядом с указанием времени.

Чтобы отключить функцию:

1. Выберите в меню позицию автоматического включения.
2. Нажмите значок . На дисплее появится надпись «Отключить?»;
3. Нажмите значок для подтверждения.

С дисплея исчезнет символ .

Автоматическое выключение (режим ожидания)

Автоматическое выключение можно задать так, чтобы прибор отключался через 15 или 30 минут, 1, 2 или 3 часа простоя.

Чтобы запрограммировать автоматическое выключение, действуйте следующим образом:

1. Нажмите значок (B2) для входа в меню.
2. Нажимайте или (рис. 5), пока на дисплее не появится надпись «Автоматическое выключение».
3. Нажмите значок (рис. 6).
4. Нажимайте или , пока не появится нужное время (15 или 30 минут, 1, 2 или 3 часа).
5. Нажмите значок для подтверждения.
6. Нажмите значок для выхода из меню.

Таким образом автоматическое выключение запрограммировано.

Экономия энергии

С помощью этой функции можно подключить или отключить режим энергосбережения. Подключенная функция гарантирует меньшие энергозатраты в соответствии с действующими европейскими нормами.

Для отключения или подключения режима энергосбережения действуйте следующим образом:

1. Нажмите значок (B2) для входа в меню.
2. Нажимайте или (рис. 5), пока на дисплее не появится надпись «Экономия энергии».

3. Нажмите значок (рис. 6), на дисплее появится надпись «Выключить?» (или «Включить?», если функция была отключена).
4. Нажмите значок для выключения (или включения) режима энергосбережения.
5. Нажмите значок для выхода из меню.

Когда функция активирована, после некоторого времени простоя на дисплее появится надпись «Энергосбережение».

Примечание!

- В режиме энергосбережения, перед приготовлением первой чашки кофе или первого молочного напитка, пройдет несколько секунд, так как аппарат должен нагреться.
- Для приготовления любого напитка сначала выйдите из энергосберегающего режима, нажав на любую кнопку, а затем нажмите значок желаемого напитка.
- Если установлена ёмкость молока, «Экономия энергии» не запускается.

Настройка температуры

При необходимости изменения температуры воды подачи кофе выполните следующие действия:

1. Нажмите значок (B2) для входа в меню.
2. Нажимайте или (рис. 5), пока на дисплее не появится надпись «Настройка температуры».
3. Нажмите значок (рис. 6).
4. Нажимайте или , пока на дисплее не появится нужное значение температуры (●=низкая; ●●●●●=максимальная).
5. Нажмите значок для подтверждения.
6. Нажмите значок для выхода из меню.

Установка жесткости воды

Инструкции по установке жесткости воды описаны на стр. 179.







Настройка языка

При необходимости сменить язык дисплея действуйте таким образом:

1. Нажмите значок (B2) для входа в меню.
2. Нажимайте или (рис. 5), пока на дисплее не появится надпись «Настройка языка».
3. Нажмите значок (рис. 6).
4. Нажимайте или , пока желаемый язык не появится на дисплее.
5. Нажмите значок для подтверждения.
6. На дисплее появляется надпись, подтверждающая, что язык установлен.
7. Нажмите значок для выхода из меню.

Звуковой сигнал

При помощи этой функции включается или отключается звуковой сигнал, который машина издает при нажатии на значки/кнопки и при каждой установке/снятии принадлежности. Для отключения или подключения звукового сигнала действуйте следующим образом:

1. Нажмите значок  (B2) для входа в меню.
2. Нажимайте  или  (рис. 5), пока на дисплее не появится надпись «Звуковой сигнал».
3. Нажмите значок  (рис. 6). на дисплее появится надпись «Выключить?»; (или «Включить?», если функция была отключена).
4. Нажмите значок  для включения или отключения звукового сигнала.
5. Нажмите значок  для выхода из меню.

Фабричные настройки (сброс)







С помощью этой функции обновляются все настройки меню и все запрограммированные параметры количества возвращаются к начальным фабричным значениям (кроме языка, который остается).

Для восстановления фабричных установок выполните следующие действия:

1. Нажмите значок  (B2) для входа в меню.
2. Нажимайте  или  (рис. 5), пока на дисплее не появится надпись «Фабричные настройки».
3. Нажмите значок  (рис. 6).
4. На дисплее появляется сообщение «Подтвердить?»
5. Нажмите значок  для подтверждения и выхода.

Функция статистики

С помощью этой функции можно просмотреть статистические данные прибора. Чтобы вывести на дисплей такие данные:

1. Нажмите значок  (B2) для входа в меню.
2. Нажимайте  или  (рис. 5), пока на дисплее не появится надпись «Статистика».
3. Нажмите значок  (рис. 6).
4. Нажатием  или  можно проверить:
 - сколько порций кофе было приготовлено;
 - сколько всего было приготовлено молочных напитков;
 - количество выданных литров воды;
 - сколько процедур декальцификации было проведено;
 - сколько раз заменялся фильтр смягчения воды.
5. Дважды нажмите значок  для выхода из меню.

ПРИГОТОВЛЕНИЕ КОФЕ

Выбор вкуса кофе

Аппарат настроен изготовителем для приготовления кофе с нормальным вкусом.

Можно выбрать один из следующих вкусов:

Сверхлегкий вкус

Легкий вкус

Нормальный вкус

Крепкий вкус

Суперкрепкий вкус

Чтобы изменить вкус, несколько раз нажмите значок  (рис. 9), пока на дисплее не появится желаемый вкус.



Выбор количества кофе в чашке

Аппарат настроен изготовителем на приготовление нормального количества кофе. Чтобы выбрать количество кофе, нажимайте кнопку  (рис. 10), пока на дисплее не появится сообщение о желаемом количестве кофе:

Выбранный кофе	Количество в чашке (мл)
МОЙ КОФЕ	Можно запрограммировать: от ≈20 до ≈180
КРЕПКИЙ (С МЕНЬШИМ КОЛИЧЕСТВОМ ВОДЫ)	≈40
НОРМАЛЬНАЯ ЧАШКА	≈60
БОЛЬШАЯ ЧАШКА	≈90
ОЧЕНЬ БОЛЬШАЯ ЧАШКА	≈120

Индивидуализация количества кофе

Прибор имеет фабричные настройки на подачу приблизительно 30 мл «МОЕГО КОФЕ». При необходимости сменить это количество действуйте следующим образом:

1. Поместите чашку под носики блока подачи кофе (рис. 13).
2. Нажимайте значок  (рис.10), пока не появится сообщение «МОЙ КОФЕ».
3. Удерживайте нажатым значок  (B7), пока на дисплее не появится сообщение «1 МОЙ КОФЕ программа количества», а машина не начнет подавать кофе. Затем отпустите значок.
4. Как только кофе в чашке достигнет желаемого уровня, повторно нажмите на кнопку .

На этом этапе количество кофе в чашке запрограммировано согласно новым параметрам.

Регулировка кофемолки

Кофемолка изначально не требует регулировок, поскольку она настроена изготовителем так, чтобы обеспечивать правильную подачу кофе.

Однако если после приготовления первых чашек кофе отмечается мало насыщенная подача, практическое отсутствие

пенки либо слишком медленная подача кофе (каплями), следует откорректировать с помощью рукоятки регулировки степени помола (рис. 11).

Примечание!

Разрешается поворачивать рукоятку только во время работы кофемолки.



Если кофе выходит медленно или не выходит вообще, поверните рукоятку на один щелчок по часовой стрелке к номеру 7.

Чтобы кофе выходил более насыщенным и с лучшей пенкой, поверните рукоятку на один щелчок против часовой стрелки к номеру 1 (не более чем на один щелчок за раз, иначе кофе будет выходить по каплям).

Желаемый результат вследствие такой корректировки вы почувствуете только после приготовления 2 последующих чашек кофе. Если даже после регулировки желаемый результат не достигнут, необходимо повторить процедуру, поворачивая рукоятку еще на один щелчок.

Советы для получения более горячего кофе

Для получения более горячего кофе рекомендуется:

- выполнить ополаскивание, выбрав функцию «Ополаскивание» в меню программирования (стр. 181).
- нагреть чашки горячей водой (используя функцию горячей воды);
- увеличить температуру кофе в меню программирования (стр. 172).

Приготовление кофе из кофейных зерен

Внимание!

Не используйте засахаренные зерна или карамелизованный кофе, поскольку они могут приклеиться к кофемолке и вывести ее из строя или повредить ее.

1. Засыпьте кофейные зерна в специальный контейнер (рис. 12).
2. Поместите под носиками блока подачи кофе:
 - 1 чашку, если требуется 1 порция кофе (рис. 13);
 - 2 чашки, если требуются 2 порции кофе (рис. 14).
3. Опустите распределитель так, чтобы максимально приблизить его к чашкам: пенка получится лучше (рис. 15).
4. Нажмите значок, соответствующий желаемому типу подачи (1 чашка ☐☐ или 2 чашки ☐☐☐).
5. Начинается приготовление, на дисплее появляется выбранный тип кофе и растущая шкала, которая отображает процесс приготовления.

Примечание.

- В процессе приготовления машиной кофе его подача может быть остановлена в любой момент нажатием любого значка.
- Если сразу после завершения подачи вы желаете увеличить количество кофе в чашке, достаточно удерживать нажатым (в течение 3-х секунд) один из значков подачи кофе (B6 или B7).

После завершения процесса приготовления прибор готов для дальнейшего использования.

Внимание!

- Во время работы на дисплее появляются некоторые сообщения (залить воду в бак, очистить контейнер для кофейной гущи, и проч.). Их расшифровки даны в параграфе «Сообщения на дисплее» (стр. 181).
- Процедура получения более горячего кофе описана в параграфе «Советы для получения более горячего кофе» (стр. 172).
- Если кофе выходит по каплям или водянистый, или без пенки, или слишком холодный, обратитесь к рекомендациям в главе «Устранение неисправностей» (стр. 178).

Приготовление кофе из молотого кофе

Внимание!

- Ни в коем случае не засыпайте кофейные зерна в воронку для молотого кофе, это может повредить кофемашину.
- Никогда не засыпайте молотый кофе в выключенный прибор, чтобы предотвратить его попадание внутрь машины и ее загрязнение. Это может привести к повреждению прибора.
- Никогда не засыпайте более 1 мензурки: это может привести к загрязнению внутренней части аппарата или засорению воронки.

Примечание!

При использовании молотого кофе можно приготовить за раз только одну чашку кофе.

1. Несколько раз нажмите значок ☐☐☐ (рис. 9), пока на дисплее не появится надпись «Молотый кофе».
2. Откройте крышку воронки для молотого кофе (A2).
3. Убедитесь в том, что воронка не закупорена, затем засыпьте один мерный стаканчик предварительно молотого кофе (рис. 16).
4. Поместите чашку под носиками распределителя кофе (рис. 13).
5. Нажмите значок подачи 1-й чашки ☐☐ (B7).
6. Начинается приготовление, на дисплее появляется выбранная крепость кофе и растущая шкала, которая отображает процесс приготовления.

Примечание!



При подключенном режиме «Экономия энергии» может потребоваться несколько секунд для приготовления первой чашки кофе.

Приготовление кофе ДВОЙНОЙ+ из кофейных зерен

Следуйте указаниям из параграфа «Приготовление кофе из кофейных зерен» для подготовки машины, затем нажмите значок  (B11).

Индивидуальный подбор количества кофе ДВОЙНОЙ+

Прибор имеет фабричные настройки на подачу приблизительно 120 мл кофе ДВОЙНОЙ+. Если требуется изменить это количество, действуйте следующим образом:

1. Поместите чашку или достаточно большой стакан под носиками блока подачи кофе (рис. 13).
2. Нажмите и удерживайте нажатым значок  (B11) до появления сообщения "Программирование количества".
3. Отпустите значок : Машина начнет подавать кофе.
4. Как только кофе в чашке достигнет желаемого уровня, повторно нажмите значок .

На этом этапе количество кофе в чашке запрограммировано согласно новым параметрам.



Примечание!

Минимальное программируемое количество равно 80 мл.
Максимальное программируемое количество равно 160 мл.

Приготовление кофе LONG из кофейных зерен



Следуйте указаниям из параграфа «Приготовление кофе из кофейных зерен» для подготовки машины, затем нажмите значок  (B10).

Приготовление кофе LONG из молотого кофе

1. Следуйте инструкциям из пунктов 1-2-3-4 параграфа «Приготовление кофе из молотого кофе», затем нажмите значок  (B10).
2. Машина начнет подавать кофе, появится возрастающая шкала. На середине процесса появится сообщение «ЗА-СЫПАТЬ МОЛОТЫЙ КОФЕ, нажать ОК».
3. Засыпьте один мерный стаканчик молотого кофе и нажмите  (рис. 6).
4. Начинается приготовление, на дисплее прибора появляется растущая шкала, которая увеличивается в процессе приготовления.

Индивидуальный подбор количества кофе LONG

Прибор имеет фабричные настройки на подачу приблизительно 200 мл кофе LONG. Если требуется изменить это количество, действуйте следующим образом:

1. Поместите чашку или достаточно большой стакан под носиками блока подачи кофе (рис. 13).
2. Нажмите и удерживайте нажатым значок  (B10) до появления сообщения "Программирование количества".
3. Отпустите значок : Машина начнет подавать кофе.
4. Как только кофе в чашке достигнет желаемого уровня, повторно нажмите значок .

На этом этапе количество кофе в чашке запрограммировано согласно новым параметрам.

Примечание!

Если программирование выполняется с молотым кофе, прибор выдаст запрос на засыпку второго мерного стаканчика кофе.

ПРИГОТОВЛЕНИЕ НАПИТКОВ НА ОСНОВЕ МОЛОКА

Примечание!

- Во избежание получения молока с небольшой пеной или с крупными пузырями всегда очищайте крышку емкости для молока и распылитель горячей воды согласно описанному в параграфе "Очистка емкости для молока" на стр. 175 и 177.

Наполнение и закрепление емкости для молока

1. Снимите крышку (рис. 17);
2. Наполните емкость достаточным количеством молока, не превышая отметку уровня MAX на емкости (рис. 18). Помните, что каждая отметка сбоку емкости соответствует 100 мл молока.

Примечание!

- Для получения более плотной и пышной пены используйте обезжиренное или частично обезжиренное молоко прохладной температуры (около 5°C).
 - При подключенном режиме «Экономия энергии» может потребоваться несколько секунд для начала выдачи напитка.
3. Проверьте, чтобы трубка всасывания молока была прочно вставлена в дно крышки емкости для молока (рис. 19).
 4. Установите на место крышку емкости для молока.
 5. Извлеките блок подачи горячей воды (C3), (рис. 20).

- Закрепите контейнер, проталкивая его до упора на распылитель (рис. 21): Машина подаст звуковой сигнал (если подключена функция звукового предупреждения).
- Поставьте достаточно большую чашку под носики блока подачи кофе и под трубку подачи вспененного молока (рис. 22); отрегулируйте длину трубки подачи молока, просто потянув ее вниз к чашке.
- Следуйте приведенным далее указаниям для каждой конкретной функции.

Регулировка количества пены

Поворачивая регулятор пены (D2), выбирается количество пены молока, которое подается во время приготовления молочных напитков.

Положение регулятора	Описание	Рекомендуется для...
	БЕЗ пены	КОФЕ С МОЛОКОМ/ MILK (горячее молоко)
	Мало пены	ЛАТТЕ МАКИАТО/ FLAT WHITE
	Макс. пена	КАПУЧИНО/ MILK (вспененное молоко)

Приготовление капучино

На панели управления находится значок (B9) для автоматического приготовления КАПУЧИНО. Для приготовления этого напитка достаточно:





- Наполнить и закрепить емкость для молока, как это описано выше.
- Повернуть регулятор пены на крышке емкости для молока в положение, соответствующее желаемому количеству пены (см. предыдущую таблицу).
- Нажмите значок  КАПУЧИНО (B9): на дисплее появится название напитка и растущая шкала, которая отображает процесс приготовления.
- Через несколько секунд молоко начнет выходить из трубки подачи молока и наполнять находящуюся под ней чашку. Затем машина автоматически подаст кофе после подачи молока.

Приготовление напитков MILK MENU

Помимо вышеописанных напитков машина автоматически готовит КОФЕ ЛАТТЕ, ЛАТТЕ МАКИАТО, FLAT WHITE, MILK.

Для приготовления одного из этих напитков достаточно:

- Наполнить и закрепить емкость для молока, как это описано выше.

- Повернуть регулятор пены на крышке емкости для молока в положение, соответствующее желаемому количеству пены.
- Нажать значок  MILK MENU (B8).
- Нажимать  или  (рис. 5) до появления на дисплее надписи желаемого напитка (КОФЕ ЛАТТЕ, ЛАТТЕ МАКИАТО, FLAT WHITE, MILK).
- Нажать значок  (рис. 6) для начала подачи.
- Через несколько секунд молоко начнет выходить из трубки подачи молока и наполнять находящуюся под ней чашку. Если это предусмотрено напитками, после подачи молока машина автоматически приготовит кофе.

Примечание. общие указания для приготовления всех напитков на основе молока

- Если во время подачи вы хотите прервать приготовление, нажмите любой значок.
- Если сразу после подачи кофе вы захотите увеличить количество молока или кофе в чашке, достаточно нажать и удерживать нажатым (в течение 3-х секунд) значок, который соответствует молочному напитку или кофе.
- Не оставляйте долго контейнер для молока вне холодильника: чем выше температура молока (идеальная 5°C), тем хуже качество пены.

Очистка емкости для молока после каждого применения

 **Внимание! Опасность ожогов**

Во время очистки внутренних каналов емкости для молока из трубки выдачи вспененного молока выходит немного горячей воды и пара. Следите за тем, чтобы на вас не попали брызги воды.

После каждого применения функции молока на дисплее появляется мигающая надпись "НАЖМИТЕ CLEAN". Выполните очистку, чтобы удалить остатки молока, следующим образом:

- Не снимайте с машины емкость с молоком (нет необходимости сливать молоко).
- Установите чашку или другую емкость под трубкой блока подачи вспененного молока (рис. 22).
- Поверните регулятор пены в положение CLEAN (рис. 23), на дисплее появится растущая шкала, что отображает ход операции, а также надпись "Идет очистка". Очистка остановится автоматически.
- Установите регулятор на один из элементов выбора пены.
- Снимите емкость для молока и очистите распылитель пара с помощью губки (рис. 24).

Примечание!

- Если требуется приготовить несколько чашек напитка на основе молока, вымойте контейнер для молока после последней приготовленной порции.
- Оставшееся в контейнере молоко можно хранить в холодильнике.
- В некоторых случаях для очистки необходимо дождаться, пока аппарат нагреется.

Программирование количества кофе и молока в чашке для значка КАПУЧИНО





Машина запрограммирована на приготовление стандартных порций напитков. Чтобы изменить эти количества, выполните следующее:

1. Поставьте чашку под носиками блока подачи кофе и под трубкой подачи молока (рис. 22).
2. Удерживайте нажатым значок  КАПУЧИНО (B9) до появления на дисплее названия напитка и надписи "ПРОГРАММА МОЛОКО".
3. Отпустите значок. Машина начнет подавать молоко.
4. Как только будет достигнуто требуемое количества молока в чашке, вновь нажмите на значок.
5. Машина прекращает подачу молока и через несколько секунд начинает подавать кофе; а дисплей появляется название напитка и "ПРОГРАММА КОФЕ".
6. Как только кофе в чашке достигнет желаемого уровня, повторно нажмите значок. Приготовление кофе прерывается.

Теперь машина запрограммирована согласно новому количеству молока и кофе.

Программирование количества кофе и молока в чашке для напитков значка MILK MENU

Машина запрограммирована на приготовление стандартных порций напитков. Чтобы изменить эти количества, выполните следующее:

1. Нажмите значок  MILK MENU (B8).
2. Нажимайте  или  (рис. 5) до появления на дисплее надписи напитка, который требуется запрограммировать (КОФЕ ЛАТТЕ, ЛАТТЕ МАКИАТО, FLAT WHITE, MILK).
3. Удерживайте нажатым значок  (рис. 6) до появления на дисплее названия напитка и надписи "ПРОГРАММА МОЛОКО".
4. Отпустите значок. Машина начнет подавать молоко.
5. Как только в чашке будет желаемый уровень молока, нажмите значок .

6. Машина прекращает подачу молока и через несколько секунд начинает подавать кофе; а дисплей появляется название напитка и "ПРОГРАММА КОФЕ".
7. Как только кофе в чашке достигнет желаемого уровня, повторно нажмите значок . Приготовление кофе прерывается.

Теперь машина запрограммирована согласно новому количеству молока и кофе.

ПОДАЧА ГОРЯЧЕЙ ВОДЫ





Внимание! Опасность ожогов

Не оставляйте машину без присмотра во время подачи горячей воды.





Примечание!

При подключенном режиме «Экономия энергии» может потребоваться несколько секунд для начала подачи горячей воды.

1. Проверьте правильность крепления блока подачи горячей воды (рис. 7).
2. Поставьте емкость под блок подачи (как можно ближе во избежание брызг).
3. Нажмите значок  (B1). На дисплее появится надпись «ГОРЯЧАЯ ВОДА» и возрастающая шкала, которая отображает процесс приготовления.
4. Машина подает приблизительно 250 мл горячей воды, а затем автоматически останавливает подачу. Чтобы прервать подачу горячей воды вручную, повторно нажмите значок .

Изменение количества автоматически подаваемой горячей воды

Фабричными настройками кофемашины является автоматическая подача 250 мл горячей воды. При необходимости изменить это количество действуйте следующим образом:

1. Установите под блоком подачи емкость (рис. 7).
2. Удерживайте нажатым значок  (B1) до появления на дисплее сообщения «ГОРЯЧАЯ ВОДА, программа количества». Отпустите значок .
3. Когда горячая вода в чашке достигнет желаемого уровня, еще раз нажмите значок .

Теперь машина перепрограммирована на новое количество.

ОЧИСТКА

Чистка кофемашины

Периодической очистке подлежат следующие части прибора:

- контейнер для кофейной гущи (A13);
- поддон для сбора капель (A12);

- бак для воды (A18);
- носики блока подачи кофе (A8);
- воронка для засыпки молотого кофе (A2);
- заварочный блок (A17), доступен только после открытия служебной дверцы (A16);
- контрольная панель (B)
- контейнер для молока (D),

Внимание!

- Не используйте для очистки аппарата растворители, абразивные моющие средства или спирт. Суперавтоматы De'Longhi не требуют использования химических добавок для очистки.
- Ни один из компонентов прибора не предназначен для мойки в посудомоечной машине, за исключением емкости для молока (D).
- Не используйте металлические предметы для удаления накипи или отложений кофе, поскольку они могут оцарапать металлические или пластмассовые поверхности.

Чистка контейнера для кофейной гущи

Когда на дисплее появляется сообщение «ОПОРОЖНИТЬ КОНТЕЙНЕР ДЛЯ ГУЩИ», необходимо опорожнить и очистить его. Пока контейнер не будет очищен, прибор не сможет готовить кофе. Прибор может сигнализировать о необходимости опорожнения контейнера и в том случае, когда он еще не заполнен до конца, но прошли 72 часа после первого приготовления. (Чтобы отсчет 72 часов выполнялся правильно, кофемашину ни в коем случае не следует выключать с помощью главного выключателя).

Внимание! Опасность ожогов

Если подаются несколько чашек капучино подряд, металлическая подставка для чашек нагревается. Дождитесь ее охлаждения и берите ее только за переднюю часть.

Чтобы выполнить очистку (при включенном приборе):

- Извлеките подносик для капель (рис. 25), опорожните и очистите его.
- Опорожните и тщательно очистите контейнер для кофейной гущи (A13), удалите все имеющиеся на дне отложения. Кисточка из комплекта поставки (C2) оснащена шпателем, который подходит для этой операции.
- Проверьте лоток сбора конденсата (A9) и при необходимости опорожните его (рис. 26).

Внимание!

При извлечении поддона для сбора капель обязательно всегда опорожнять контейнер для кофейной гущи, даже если он почти не заполнен. Если не выполнять такую операцию, то

при последующих приготовлениях кофе контейнер для гущи переполнится, что приведет к засорению кофемашины.

Очистка поддона для сбора капель и лотка сбора конденсата

Внимание!

Поддон для сбора капель (A12) оснащен поплавковым индикатором (красного цвета) (A11) уровня воды (рис. 27). До того, как индикатор начнет выступать за подставку для чашек, следует слить воду из лотка для капель и очистить его, в противном случае вода может перелиться и нанести вред машине, опорной поверхности или близлежащей зоне.

Для извлечения поддона сбора капель:

1. Извлеките поддон для сбора капель и контейнер для кофейной гущи (рис. 25).
2. Опорожните поддон для сбора капель (A12) и контейнер для гущи (A13) и вымойте их.
3. Проверьте лоток для сбора конденсата (A9) и опорожните его при необходимости.
4. Поставьте на место поддон для сбора капель вместе с контейнером для кофейной гущи.

Чистка внутренней части машины

Опасность поражения электрическим током!

Перед выполнением любой операции по очистке необходимо отключить машину (см. «Выключение прибора», стр. 168) и вынуть вилку из электрической розетки. Ни в коем случае не опускайте прибор в воду.

1. Периодически (примерно раз в месяц) проверяйте чистоту машины изнутри (для этого достаточно вынуть поддон для сбора капель A12). При необходимости удалите кофейные отложения кисточкой из комплекта поставки (C2) и губкой.
2. Все остатки уберите пылесосом (рис. 28).

Очистка бака для воды

1. Периодически (приблизительно раз в месяц) и при каждой замене фильтра смягчения воды (C4) (если имеется) очищайте бак для воды (A18) влажной тряпкой с небольшим количеством мягкого моющего средства.
2. Снимите фильтр (если имеется) и ополосните его под проточной водой.
3. Поставьте на место фильтр (если имеется), заполните бак свежей водой и установите его на место.
4. (Только модели с фильтром смягчения воды) Подайте около 100 мл горячей воды для активации фильтра.

Чистка носиков блока подачи кофе

1. Периодически чистите носики блока подачи кофе губкой или тряпкой (рис. 29).
2. Проверяйте, чтобы отверстия блока подачи кофе не были закупорены. При необходимости удалите кофейные отложения зубочисткой (рис. 29).

Чистка воронки для засыпания молотого кофе

Периодически (приблизительно раз в месяц) проверяйте, чтобы воронка для засыпки предварительно молотого кофе (A4) не была закупорена. При необходимости удалите кофейные отложения кисточкой (C2) из комплекта поставки.

Чистка заварочного блока

Необходимо очищать заварочный блок (A17) не реже одного раза в месяц.



Внимание!

Нельзя вынимать заварочный блок, когда прибор включен.

1. Убедитесь в том, что автоматом правильно выполнено выключение (см. «Выключение аппарата», стр. 168).
2. Откройте дверцу заварочного блока (рис. 30), что находится сбоку справа.
3. Нажмите вовнутрь две красные кнопки расцепления и одновременно потяните заварочный блок наружу (рис. 31).
4. Опустите примерно на 5 минут заварочный блок в воду, затем прополощите его под краном.



Внимание!

ОПОЛАСКИВАТЬ ТОЛЬКО ВОДОЙ ЗАПРЕЩЕНЫ МОЮЩИЕ СРЕДСТВА.

Запрещены моющие средства. Запрещена мойка в посудомоечной машине

Очистите заварочный блок без использования моющих средств, чтобы не повредить его.

5. Кисточкой (C2) очистите гнездо заварочного блока от остатков кофе, которые можно увидеть через дверцу самого заварочного блока.
6. После очистки вставьте на место заварочный блок, заведя его в опору (рис. 32). Потом нажмите на PUSH до щелчка.



Примечание!

Если заварочный блок вставляется с трудом, необходимо (перед установкой на место) придать ему нужный размер, нажав на два рычага, как показано на рисунке 33.

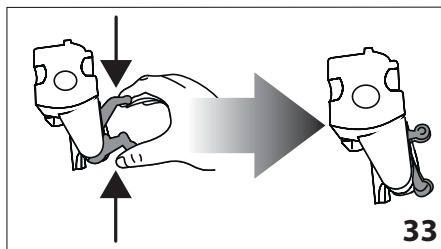

7. После ввода блока убедитесь в том, что две красные кнопки вышли наружу (рис. 34).
8. Закройте дверцу заварочного блока (A16).

Очистка емкости для молока

Для поддержки эффективности устройства для взбивания молока каждые два дня очищайте емкость для молока согласно описанному:

1. Извлеките крышку (рис. 17).
2. Снимите трубку подачи молока и трубку всасывания (рис. 35).
3. Поверните против часовой стрелки регулятор пены до позиции INSERT (рис. 35) и снимите его на себя.

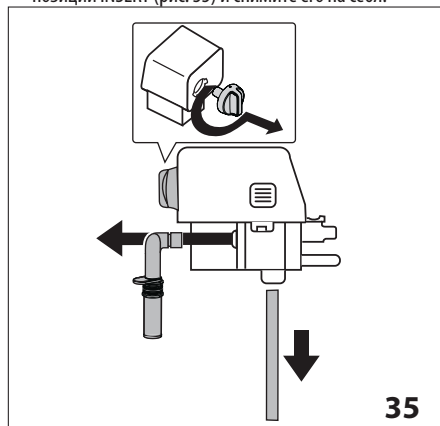

4. Тщательно промойте все компоненты при помощи воды и мягкого моющего средства. Все части можно мыть в посудомоечной машине, установив их в верхнюю корзину машины. Обратите особое внимание, чтобы на выемке и на канале под регулятором (рис. 36) не было остатков молока. При необходимости прочистите канал с помощью зубочистки.

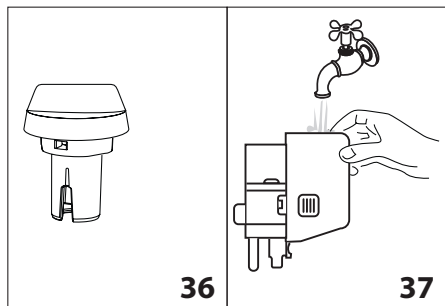

5. Ополосните гнездо для регулятора пены под проточной водой (рис. 37).
6. Убедитесь также, что трубка всасывания молока и трубка подачи не засорена остатками молока.
7. Установите регулятор на уровне с надписью INSERT, установите на место трубку подачи и трубку всасывания молока.
8. Установите на место крышку емкости для молока.

Очистка распылителя горячей воды/пара





После каждого приготовления молока очищайте распылитель губкой, удаляя все остатки с с прокладок (рис. 24).

УДАЛЕНИЕ НАКИПИ

Следует выполнять процедуру очистки прибора от накипи, когда на дисплее появляется мигающее сообщение «УДАЛИТЬ НАКИПЬ».



Внимание!

- Средство для удаления накипи содержит кислоты, раздражающе действующие на кожу и глаза. Строго соблюдайте инструкции изготовителя по технике безопасности, указанные на упаковке средства для удаления накипи, а также указания по принятию мер в случае попадания на кожу или в глаза.
 - Рекомендуется использовать только средство для удаления накипи компании De'Longhi. Использование неподходящих средств, а также нерегулярное удаление накипи могут вызвать неисправности, на которые не распространяется гарантия производителя.
1. Включите прибор.
 2. Войдите в меню нажатием значка  (B2).
 3. Нажимайте  или  (рис. 5) до появления позиции «Удаление накипи».
 4. Нажмите значок  (рис. 6). на дисплее появится надпись "Подтвердить?"; Нажмите значок  для подтверждения.

5. На дисплее появится надпись «ОПОРОЖНИТЬ ПОДДОН СБОРА КАПЕЛЬ», чередующаяся со «СНЯТЬ ФИЛЬТР» (если имеется) и с «Залить средство для удаления накипи., нажать ОК».
6. Полностью слейте воду из бака (A18) и снимите фильтр для смягчения воды C4 (если имеется). Затем очистите поддон для сбора капель (рис. 25) и контейнер для гуши (A13), установите их на место.

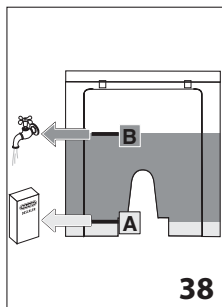



7. Залейте в бак для воды средство для удаления накипи до уровня А (соответствует упаковке в 100 мл, обозначенного на задней части бака (рис. 38); затем добавьте воду (1 литр) до уровня В (рис. 38), установите на место бак для воды.
8. Поместите под блоком подачи горячей воды пустую емкость минимальным объемом 1,5 л (рис. 7).



Внимание! Опасность ожогов

Из блока подачи выходит горячая вода, содержащая кислоты. Следите за тем, чтобы на вас не попали брызги воды.

9. Нажмите значок  для подтверждения заливки распылителя. Программа удаления накипи автоматически выполняет ряд ополаскиваний через заданные промежутки для удаления накипи изнутри кофемашины. На дисплее появляется сообщение «Идет удаление накипи». Запускается программа очистки от накипи, из блока подачи воды вытекает раствор для удаления накипи. Приблизительно через 30 минут на дисплее появится сообщение "ОПОЛАСКИВАНИЕ", чередующееся с сообщением "ЗАПОЛНИТЕ БАК".
10. Теперь устройство готово для промывки чистой водой. Извлеките бачок для воды, опорожните его, ополосните проточной водой, заполните чистой водой до уровня MAX, установите бачок на место. на дисплее отобразится сообщение «ОПОЛАСКИВАНИЕ, нажать ОК»
11. Опорожните контейнер, который служит для сбора раствора для удаления накипи, и снова установите его под блоком подачи горячей воды.
12. Нажмите значок  для начала ополаскивания. Горячая вода выходит из блока подачи, и на дисплее появляется сообщение «ОПОЛАСКИВАНИЕ, пожалуйста, подождите».
13. Когда бак для воды полностью опорожнен, на дисплее чередуются сообщения "ОПОЛАСКИВАНИЕ", "ВСТАВЬТЕ ФИЛЬТР" (если он был снят ранее), "НАПОЛНИТЕ БАК".

- Извлеките бак для воды, вставьте фильтр (если был снят ранее), заполните чистой водой до отметки MAX и установите бак на место; на дисплее отобразится сообщение «ОПОЛАСКИВАНИЕ, нажать ОК».
- Опорожните емкость, которая служит для сбора раствора для удаления накипи, и снова установите ее под блоком подачи горячей воды.
- Нажмите значок  для начала ополаскивания. на дисплее появится сообщение «ОПОЛАСКИВАНИЕ, пожалуйста, подождите», вода выйдет из блока подачи горячей воды, а этап ополаскивания завершится подачей воды из блока подачи кофе (A8).

Внимание! Опасность ожогов

Не оставляйте машину без присмотра во время подачи горячей воды.

- Когда бак для воды будет полностью опорожнен, на дисплее появится сообщение «Ополаскивание завершено, нажать ОК».
- Нажмите значок .
- На дисплее появится сообщение "НАПОЛНИТЕ БАК". После его наполнения и установки на место на дисплее появится сообщение "Идет нагрев, пожалуйста, подождите". После завершения нагрева машина будет готова к эксплуатации.

Примечание!

Если цикл удаления накипи завершился неправильно (например, из-за отсутствия подачи электроэнергии), рекомендуется повторить цикл.

ПРОГРАММИРОВАНИЕ ЖЕСТКОСТИ ВОДЫ

Сообщение «УДАЛИТЬ НАКИПЬ» появляется на дисплее через определенные промежутки, которые зависят от жесткости воды.

Прибор имеет заводские настройки на 4-й уровень жесткости воды. По желанию можно запрограммировать прибор на основании фактической жесткости воды в разных регионах. Таким образом увеличивается интервал проведения операции по удалению накипи.







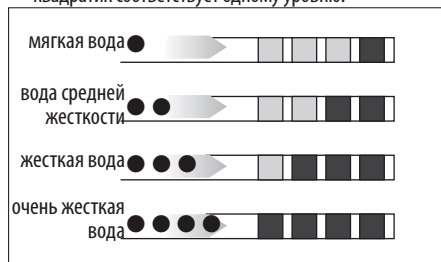

Измерение жесткости воды

- Снимите упаковку с индикаторной полоски из комплекта поставки TOTAL HARDNESS TEST, к ней прилагаются инструкции на английском языке.
- Полностью погрузите полоску в стакан воды на одну секунду.
- Достаньте полоску из воды и отряхните ее. Приблизительно через минуту появятся 1, 2, 3 или 4 красных

квадратика в зависимости от жесткости воды. Каждый квадратик соответствует одному уровню.



Установка жёсткости воды

- Нажмите значок  (B2) для входа в меню.
 - Нажимайте  или  (рис. 5) до появления позиции «Жесткость воды».
 - Подтвердите выбор нажатием значка  (рис. 6).
 - Нажмите  или  и задайте уровень, обнаруженный индикаторной полоской (см. рис. из предыдущего параграфа).
 - Нажмите значок  для подтверждения настройки.
 - Нажмите значок  для выхода из меню.
- Теперь кофемашина настроена на новые параметры жесткости воды.

ФИЛЬТР ДЛЯ СМЯГЧЕНИЯ ВОДЫ (*ТОЛЬКО В НЕКОТОРЫХ МОДЕЛЯХ)

Некоторые модели оснащены фильтром для смягчения воды (C4). если в приобретенной Вами модели такой фильтр отсутствует, мы рекомендуем заказать его в Службе технической помощи De'Longhi.

Процедура правильного использования фильтра приводится в инструкциях далее.

Установка фильтра

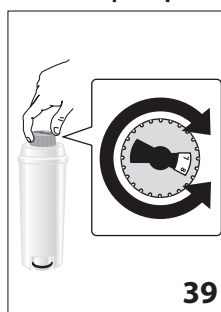

- Выньте фильтр (C4) из упаковки.
- Поверните диск с календарем (рис. 39) так, чтобы появились следующие два месяца использования.

Примечание!

Срок действия фильтра составляет два месяца при нормальном использовании прибора.

Если прибор простаивает с уже установленным в нем фильтром, максимальный срок равен 3 неделям.

3. Чтобы активировать фильтр, необходимо залить водопроводную воду в отверстие, как указано на рисунке, пока вода не будет выходить из боковых отверстий в течение более одной минуты (рис. 40).

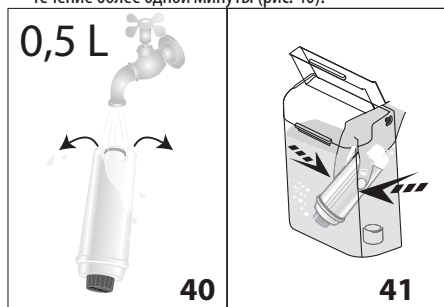

4. Достаньте бак из машины и заполните его водой.
5. Вставьте фильтр в бак с водой и полностью опустите его на десять секунд, наклоняя и слегка нажимая на него для удаления воздушных пузырей (рис. 41).
6. Вставьте фильтр в специальное гнездо (рис. 40А) и нажмите до упора.
7. Закройте бак крышкой (рис. 43) и установите его на машину.

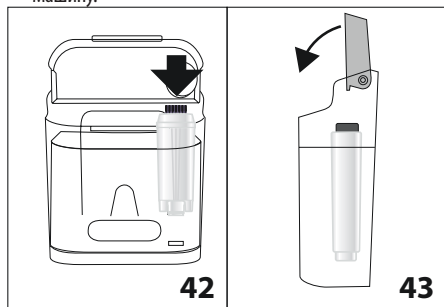

Установив фильтр, следует сообщить о его наличии прибору.

8. Нажмите значок **MENU/ESC (B2)** для входа в меню.
9. Нажимайте или (рис. 5), пока на дисплее не появится надпись «Установить фильтр».
10. Нажмите значок (рис. 6).
11. На дисплее появится надпись «Включить?»
12. Нажмите значок для подтверждения выбора. На дисплее появится «ГОРЯЧАЯ ВОДА Нажать ОК».
13. Поставьте под блок подачи емкость (емкость: мин. 500 мл) (рис. 7).
14. Нажмите значок для подтверждения выбора. Начинается подача воды, на дисплее появится надпись «Пожалуйста ждите».
15. После того, как подача закончилась, прибор автоматически возвращается в режим «Готовность к приготовлению кофе».

Теперь фильтр работает, и можно использовать кофейный автомат далее.

Замена фильтра

При появлении на дисплее сообщения «ЗАМЕНИТЬ ФИЛЬТР» или через два календарных месяца (см. отметки в календаре на автомате), или в случае простоя автомата на протяжении 3 недель необходимо заменить фильтр:

1. Достаньте бак (A18) и отработанный фильтр (C4).
2. Выньте из упаковки новый фильтр и выполните действия, описанные в пунктах 2-3-4-5-6-7 предыдущего параграфа.
3. Установите под узлом подачи горячей воды контейнер (емкость: мин. 500 мл).
4. Нажмите значок **MENU/ESC (B2)** для входа в меню.
5. Нажимайте или (рис. 5), пока на дисплее не появится надпись «Заменить фильтр».
6. Нажмите значок (рис. 6).
7. На дисплее появится сообщение «Подтвердить?»
8. Нажмите значок для подтверждения выбора.
9. На дисплее появится надпись «ГОРЯЧАЯ ВОДА Нажать ОК».
10. Нажмите значок для подтверждения выбора. Начинается подача воды, на дисплее появится надпись «Пожалуйста ждите».
11. После того, как подача закончилась, прибор автоматически возвращается в режим «Готовность к приготовлению кофе».

Теперь новый фильтр работает, и можно использовать кофейный автомат далее.

Удаление фильтра

Если вы желаете использовать прибор без фильтра, необходимо его снять и сообщить прибору о его удалении. Выполните следующие действия:

1. Достаньте бак, снимите фильтр и вставьте бак в машину.
2. Нажмите значок **MENU/ESC (B2)** для входа в меню.
3. Нажимайте или (рис. 5), пока на дисплее не появится надпись «Установите фильтр, активирован».
4. Нажмите значок (рис. 6).
5. На дисплее появится надпись «Выключить?».
6. Нажмите значок для подтверждения и кнопку **MENU/ESC** для выхода из меню.

ТЕХНИЧЕСКИЕ ДАННЫЕ

Напряжение:	220-240 В~ 50/60 Гц макс. 10А
Потребляемая мощность:	1450 Вт
Давление:	1,5 МПа (15 бар)
Макс. емкость бака для воды:	1,4 л
Размеры LxPxH:	195x480x340 мм
Длина шнура:	1660 мм

Вес: 9,7 кг
Макс. емкость контейнера для зерен: 150 г

CE Аппарат отвечает следующим директивам ЕС:

- Директива по низковольтному оборудованию 2006/95/CE и последующие поправки;
- Директива по электромагнитной совместимости 2004/108/CE и последующие поправки;
- Европейский регламент о применении электрооборудования в режиме ожидания 1275/2008
- Материалы и детали, предназначенные для контакта с пищевыми продуктами, отвечают требованиям Европейского регламента 1935/2004.

ТЕХНИЧЕСКИЕ ХАРАКТЕРИСТИКИ

Тип изделия см. заводскую табличку на корпусе устройства

Модель	“
Напряжение	“
Частота	“
Мощность	“

Изготовлено в Италии
De'Longhi Appliances s.r.l.
via L.Seitz, 47 31100 Treviso Italy

Де'Лонги Апплайансиз с.р.л.
Виа Л. Зейц, 47 31100 Тревизо Италия

Импортер на территории РФ, Белоруси и Казахстана:
ООО «Делонги»
127055 Россия, г. Москва, ул. Суцёвская, д. 27, стр. 3
Тел. +7 (495) 781-26-76

Изделие использовать по назначению в соответствии с руководством по эксплуатации.



Срок службы изделия составляет 5 года с даты продажи потребителю.

Дату изготовления изделия можно определить по серийному номеру, расположенному на / или вблизи заводской таблички изделия (Сер. № ASSCC xxx, где А – последняя цифра года изготовления, SS – производственная неделя, CC – дата печати, рассчитанная автоматически с 1992 г. Пример: Сер. № 30411xxx, год изготовления – 2003, производственная неделя – 4).



СООБЩЕНИЯ НА ДИСПЛЕЕ

ВЫВЕДЕНО СООБЩЕНИЕ	ВОЗМОЖНАЯ ПРИЧИНА	РЕШЕНИЕ
ЗАПОЛНИТЬ БАК	Недостаточно воды в баке (A18).	Заполните бак водой и/или правильно установите его, нажав до упора, пока не услышите щелчок.
ОЧИСТИТЬ КОНТЕЙНЕР ДЛЯ ГУЩИ	Контейнер для кофейной гущи (A13) переполнен.	Опорожните контейнер для кофейной гущи и поддон для сбора капель, очистите их и установите на место. Важно: при извлечении поддона для сбора воды обязательно опорожняйте контейнер для кофейной гущи, даже если он почти не заполнен. Если не выполнять такую операцию, то при последующих приготовлениях кофе контейнер для гущи переполнится, что приведет к засорению кофемашины.

СЛИШКОМ МЕЛКИЙ ПОМОЛ, ОТРЕГУЛИРОВАТЬ КОФЕМОЛКУ	Слишком мелкий помол, кофе выходит медленно или не выходит вообще.	Повторить приготовление кофе и повернуть рукоятку регулировки степени помола (рис. 13) на одно деление в сторону цифры 7 по часовой стрелке в процессе работы кофемолки. Если после приготовления 2-х чашек подача будет по-прежнему слишком слабой, повторить регулировку, поворачивая ручку еще на одно деление (см. Регулировка кофемолки). Если проблема сохраняется, убедитесь, что бак для воды установлен до упора,
	Если имеется фильтр смягчения воды, может образоваться воздушный пузырь в контуре, который заблокировал подачу.	Вставьте блок подачи горячей воды (С3) в машину и подавайте немного воды, пока не пойдет ровная струя.
ВСТАВИТЬ КОНТЕЙНЕР ДЛЯ ГУЩИ	После очистки не был установлен контейнер для кофейной гущи (А13).	Извлечь поддон для сбора капель и установить контейнер для кофейной гущи.
ЗАСЫПАТЬ ПРЕДВАРИТЕЛЬНО МОЛОТЫЙ КОФЕ	Была выбрана функция "молотый кофе", но в воронку не был засыпан молотый кофе (А4).	Засыпьте молотый кофе в воронку (рис. 16) или отмените функцию молотого кофе.
УДАЛИТЬ НАКИПЬ	Указывает, что необходимо удалить накипь с машины.	Необходимо как можно быстрее выполнить программу по удалению накипи, описанную в параграфе "Декальцификация".
УМЕНЬШИТЬ ДОЗУ КОФЕ	Было использовано слишком большое количество кофе.	Выберите более слабый вкус нажатием кнопки  (рис. 11) или уменьшите количество молотого кофе.
НАПОЛНИТЬ КОНТЕЙНЕР ДЛЯ ЗЕРЕН	Закончилось кофе в зернах.	Заполните контейнер зернами (рис. 12).
	Засорена (А4) воронка для молотого кофе.	Опорожните воронку с помощью кисточки, как описано в пар. «Очистка воронки для засыпки кофе».
ВСТАВИТЬ ЗАВАРОЧНЫЙ БЛОК	После очистки не был установлен на место заварочный блок (А17).	Вставьте заварочный блок, как описано в параграфе "Очистка заварочного узла".
ОБЩИЙ АВАРИЙНЫЙ СИГНАЛ	Прибор внутри слишком загрязнен.	Тщательно очистить прибор, как описано в пар. "очистка". Если после очистки сообщение продолжает отображаться, обратитесь в центр технической поддержки.
КОНТУР НЕ ЗАПОЛНЕН, ЗАПОЛНИТЬ КОНТУР ГОРЯЧАЯ ВОДА НАЖАТЬ ОК	Гидравлический контур пуст.	Нажмите  (В1) и дать воде стечь с распределителя (С3) до нормального режима. Если проблема сохраняется, убедитесь, что бак для воды установлен до упора,
ЗАМЕНИТЕ ФИЛЬТР	Фильтр для смягчения воды отработан.	Замените фильтр и снимите его, согласно инструкциям в параграфе "Фильтр для смягчения воды".

РУЧКА НА CLEAN	Только что было выведено молоко, и поэтому, необходимо очистить внутренние каналы бачка для молока.	Поверните регулятор пены в положение CLEAN (рис. 23),
ВСТАВЬТЕ УЗЕЛ ПОДАЧИ ВОДЫ	Узел подачи воды не установлен либо плохо вставлен.	Установите узел подачи воды (С3) до упора.
ВСТАВЬТЕ КОНТЕЙНЕР С МОЛОКОМ	Неправильно вставлен контейнер для молока.	Установите бачок для молока до упора

УСТРАНЕНИЕ НЕИСПРАВНОСТЕЙ

Ниже перечислены некоторые возможные неисправности.

Если проблема не может быть устранена описанным образом, необходимо обратиться в центр технической поддержки.

ПРОБЛЕМА	ВОЗМОЖНАЯ ПРИЧИНА	РЕШЕНИЕ
Кофе не горячий.	Чашки не были нагреты.	Нагреть чашки, ополаскивая из горячей водой (Примечание: может быть использована функция горячей воды).
	Заварочный блок охладился, так как после последнего приготовления кофе прошло более 2/3 минут.	Перед приготовлением кофе нагрейте заварочный блок с помощью ополаскивания посредством соответствующей функции.
	Задана слишком низкая температура кофе.	Настройте в меню более высокую температуру кофе.
Кофе недостаточно крепкий или мало пенки.	Слишком крупный помол кофе.	Поверните рукоятку регулировки степени помола на одно деление в сторону цифры 1 против часовой стрелки во время работы кофемолки (рис. 11). Изменяйте регулировку по одной отметке за раз до получения желаемой подачи. Эффект можно увидеть, только после приготовления 2 порций кофе (смотреть параграф “регулировка кофемолки”).
	Кофе не подходит.	Использовать тип кофе для кофемашины эспрессо.
Кофе выходит слишком медленно или по каплям.	Слишком мелкий помол кофе.	Поверните рукоятку регулировки степени помола на одно деление в сторону цифры 7 по часовой стрелке во время работы кофемолки (рис. 11). Изменяйте регулировку по одной отметке за раз до получения желаемой подачи. Эффект можно увидеть, только после приготовления 2 порций кофе (смотреть параграф “регулировка кофемолки”).
Кофе не выходит из одного или обоих носиков блока подачи.	Закупорены носики.	Очистите носики при помощи зубочистки (рис. 29).

Прибор не включается	Разъем плохо вставлен.	Вставьте разъем до упора в соответствующее гнездо сзади прибора (рис. 1).
	Штепсель не включен в розетку.	Подключите штепсель к розетке.
	Не включен главный выключатель (A14).	Нажмите на главный выключатель (рис. 2).
Заварочный блок нельзя снять	Выключение не было выполнено правильно	Выполните отключение нажатием кнопки  .
Молоко не вытекает из трубки подачи молока	Грязная крышка емкости для молока.	Очистите крышку емкости для молока, как описано в пар. "Очистка емкости для молока".
Молоко выходит из трубки подачи крупными пузырями или брызгами или недостаточно вспенивается	Молоко недостаточно холодное или не частично обезжиренное.	Используйте полностью обезжиренное или частично обезжиренное молоко температуры холодильника (около 5°C). Если желаемый результат не достигнут, попробуйте молоко другой марки.
	Плохо настроен регулятор пены.	Настройте согласно указаниям пар. "приготовление напитков на основе молока".
	Загрязнения в крышке или регуляторе пены емкости для молока	Очистите крышку и регулятор емкости для молока, как описано в пар. "Очистка емкости для молока".
	Распылитель горячей воды/пара загрязнен	Очистите распылитель, как описано в параграфе "Очистка распылителя горячей воды/пара".