

Register Now 
www.delonghi.com/register



5713238091_00_0718

ECAM37X.95

DINAMICA
plus

KOFFIEAUTOMAAT
MÁQUINA DE CAFÉ
MAQUINA DE CAFÉ
ΜΗΧΑΝΗ ΤΟΥ ΚΑΦΕ

KAFFEMASKIN

KAFFEMASKIN

KAFFEMASKINE

KAHVINKEITIN

КОФЕМАШИНА

КОФЕ ДЕМДЕУ ҚҰРЫЛҒЫСЫ

KÁVÉFŐZŐGÉP

KÁVOVAR

KÁVOVAR

EKSPRES DO KAWY

КАФЕМАШИНА

APARAT DE PREPARAT CAFEA

КАНВЕ МАКІНЕСІ

АВТОМАТИЧНА КАВОВАРКА

Instruction videos available at:
<http://ecam37095.delonghi.com>



DeLonghi

NL

pag. 6

ES

pág. 27

PT

pág. 48

EL

σελ. 69

NO

sid. 91

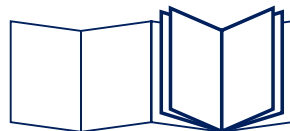

SV

siv. 111

DA

sid.131

FI

siv. 152

RU

стр. 172

KZ

193-бет

HU

220-old.

CS

str. 240

SK

str. 260

PL

str. 280

BG

стр. 301

RO

pag. 324

TR

say. 344

UK

сторінка 364

B **C**

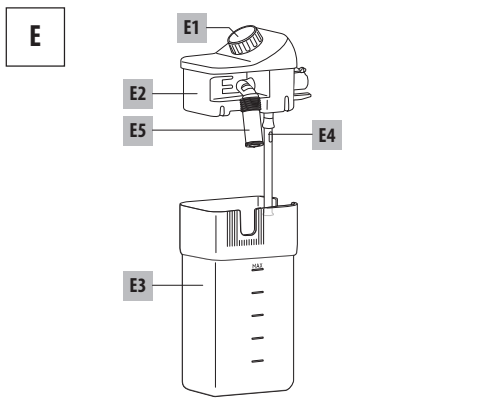
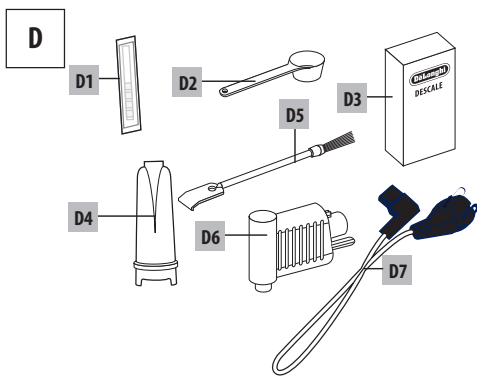
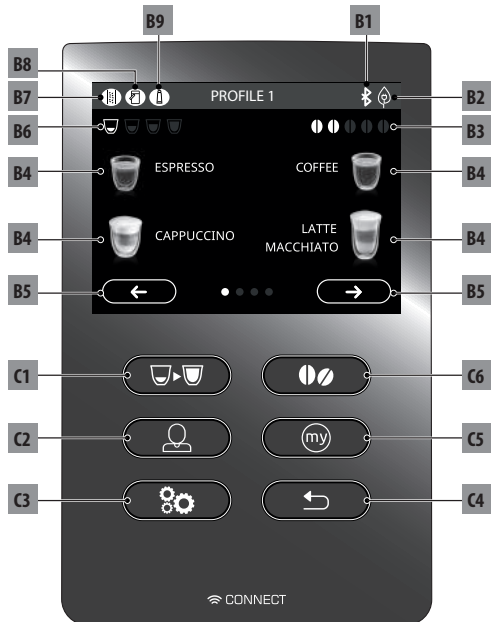

A

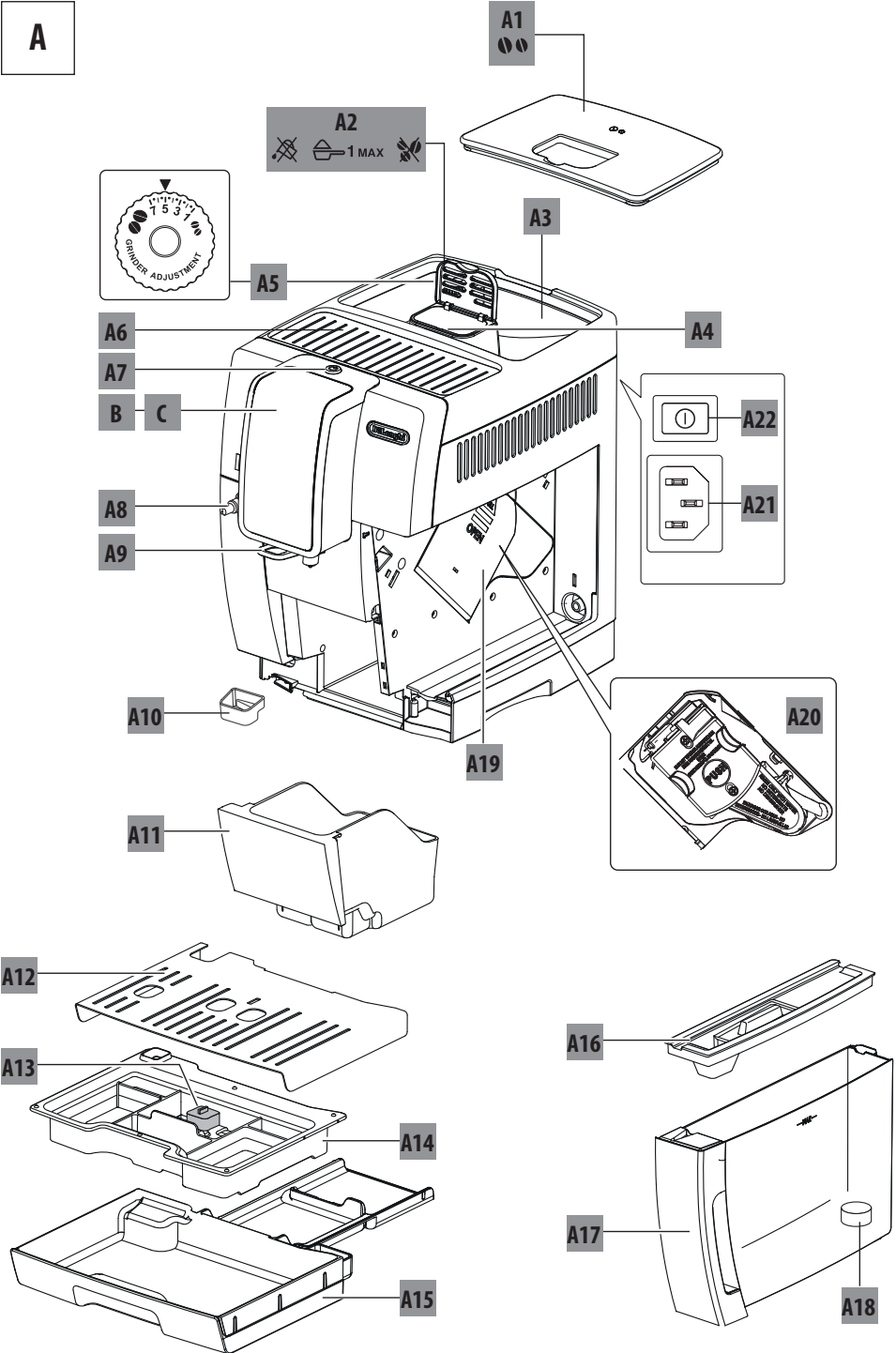

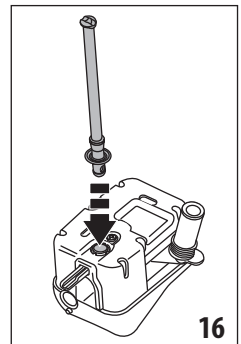
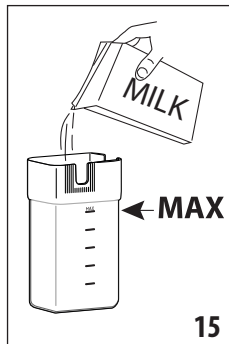
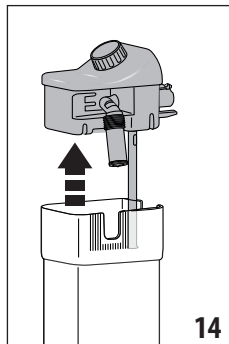
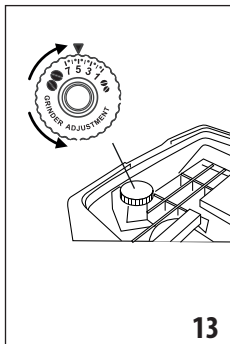
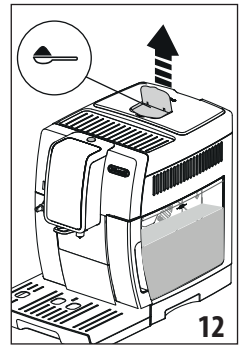
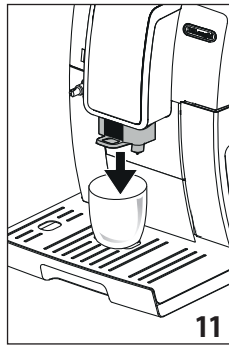
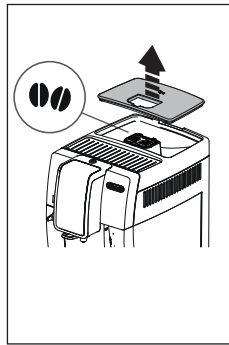
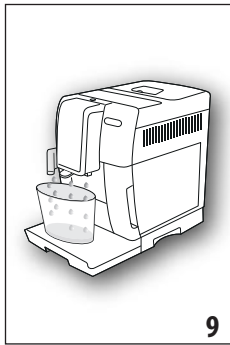
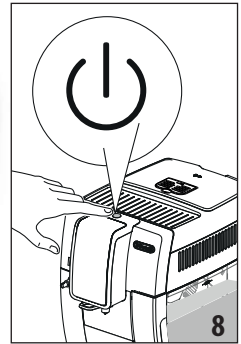
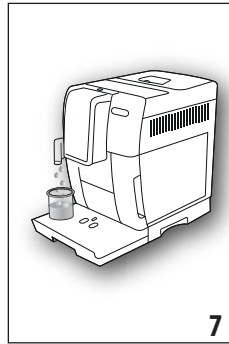
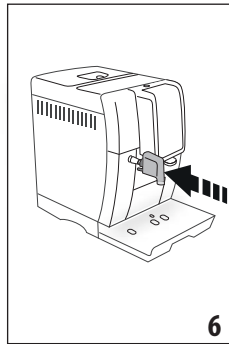
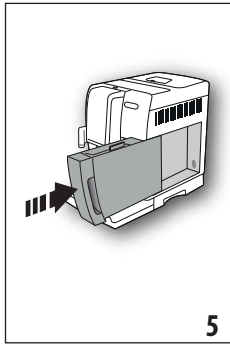
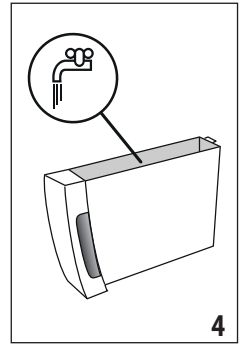
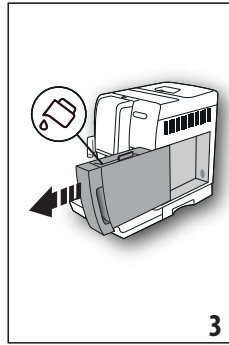
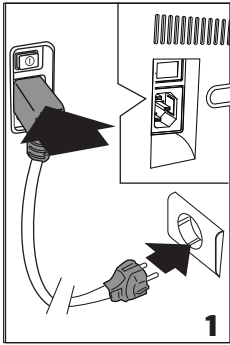

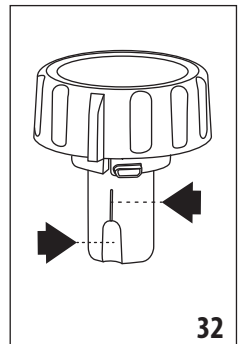
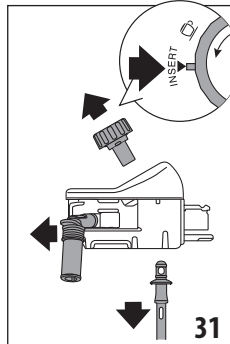
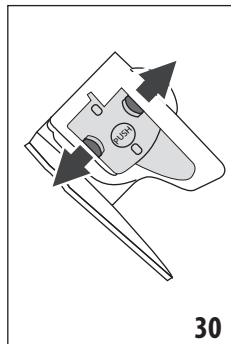
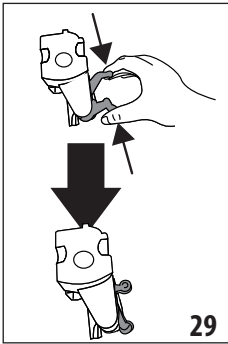
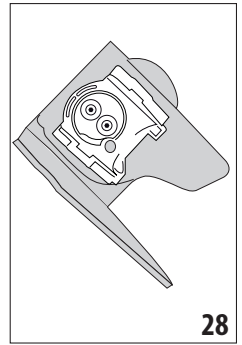
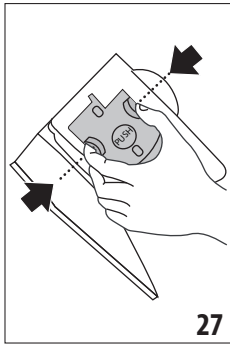
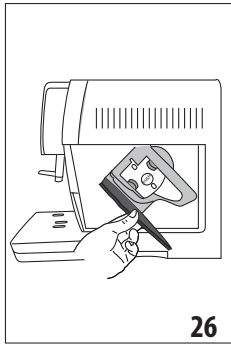
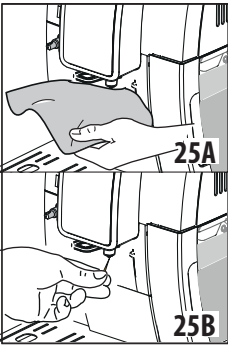
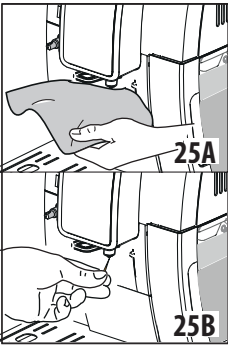
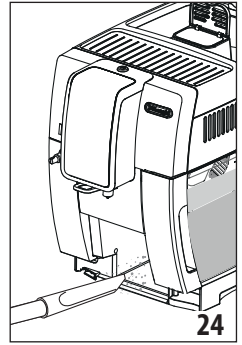
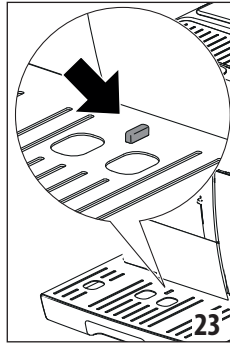
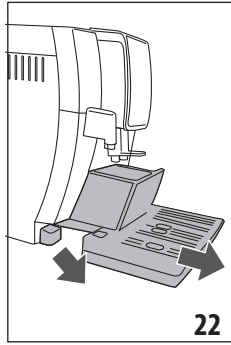
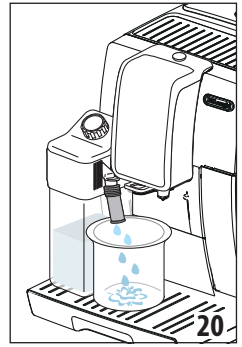
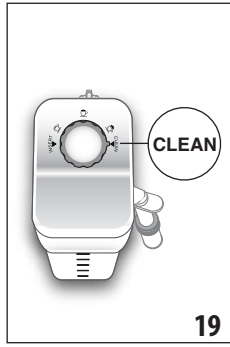
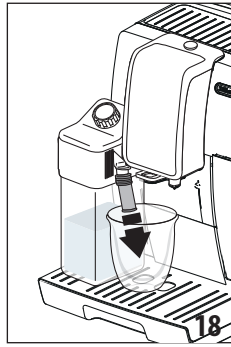
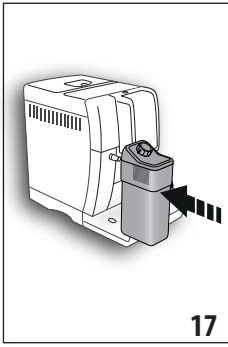

INHOUD

1. INLEIDING	7
1.1 Letters tussen haakjes.....	7
1.2 Problemen en reparaties.....	7
1.3 Download de App!.....	7
2. BESCHRIJVING	7
2.1 Beschrijving van het apparaat (pag. 3 - A)	7
2.2 Beschrijving van de homepage (hoofdscherm) (pag. 2 - B).....	7
2.3 Beschrijving van het bedieningspaneel (pag. 2 - C)..	7
2.4 Beschrijving van de accessoires (pag. 2 - D).....	8
2.5 Beschrijving van het melkreservoir (pag. 2 - E)	8
3. EERSTE INWERKINGSTELLING VAN HET APPARAAT	8
4. HET APPARAAT INSCHAKELEN	8
5. HET APPARAAT UITSCHAKELEN	8
6. INSTELLINGEN VAN HET MENU	9
6.1 Toegang tot het menu.....	9
6.2 Het menu verlaten	9
6.3 Spoeling	9
6.4 Ontkalken	9
6.5 Waterfilter	9
6.6 Waarden dranken	9
6.7 Automatische uitschakeling (stand-by)	9
6.8 Energiebesparing	9
6.9 Temperatuur koffie	10
6.10 Waterhardheid	10
6.11 Taal instellen	10
6.12 Geluidssignaal	10
6.13 Bluetooth	10
6.14 Fabriekswaarden	10
6.15 Statistiek	10
6.16 Profiel personaliseren	10
7. BEREIDING VAN DE KOFFIE	10
7.1 Koffie bereiden met koffiebonen.....	10
7.2 Selectie van het aroma van de koffie.....	11
7.3 Selectie van de hoeveelheid koffie	11
7.4 Koffie bereiden met voorgemalen koffie.....	11
7.5 Instelling van de koffiemolen.....	12
7.6 Tips voor een warmere koffie	12
8. BEREIDING VAN WARME DRANKEN MET MELK.	12
8.1 Het melkreservoir vullen en plaatsen.....	12
8.2 De hoeveelheid schuim regelen	12
8.3 Automatische bereiding van dranken op basis van melk	13
8.4 Reiniging van het melkreservoir na ieder gebruik .	13

9. KAN KOFFIE	13
10. AFGIFTE HEET WATER	14
11. DE DRANKEN PERSONALISEREN	14
12. UW EIGEN PROFIEL OPSLAAN	14
13. REINIGING	15
13.1 De machine reinigen	15
13.2 Reiniging van het interne circuit van de machine...	15
13.3 Reiniging van het koffiedikbakje.....	15
13.4 Reiniging van het lekbakje en condensbakje	15
13.5 Reiniging van de binnenkant van de machine.....	16
13.6 Reiniging van het waterreservoir	16
13.7 Reiniging van de tuitjes van de koffieuitloop	16
13.8 Reiniging van de trechter voor het invoeren van gemalen koffie.....	16
13.9 Reiniging van de zetgroep	16
13.10 Reiniging van het melkreservoir	16
13.11 Reiniging van de spuitmond heet water	17
14. ONTKALKEN	17
15. PROGRAMMERING VAN DE WATERHARDHEID	18
15.1 Meting van de waterhardheid.....	18
15.2 Hardheid water instellen	18
16. WATERVERZACHTINGSFILTER	18
16.1 Installatie van het filter.....	18
16.2 Het filter vervangen	19
16.3 Het filter verwijderen.....	19
18. OP HET DISPLAY WEERGEGEVEN BERICHTEN	20
17. TECHNISCHE GEGEVENS	20
19. PROBLEMEN OPlossen	25

1. INLEIDING

Dank u voor het kiezen van de automatische machine voor koffie en cappuccino.

Neem even de tijd om deze instructies voor het gebruik te lezen. U kunt zo gevaren of schade aan de machine voorkomen.

1.1 Letters tussen haakjes

De letters tussen haakjes verwijzen naar de legende in de Beschrijving van het apparaat (pag. 2-3).

1.2 Problemen en reparaties

Probeer, in geval van problemen, allereerst deze op te lossen door de waarschuwingen van de hoofdstukken "18. Op het display weergegeven berichten" en "19. Problemen oplossen" op te volgen.

Wanneer deze aanwijzingen niet doeltreffend blijken te zijn of als u verdere opheldering wenst, raden wij u aan de klantenservice te raadplegen door te bellen naar het nummer vermeld op het bijgevoegde blad "Klantenservice".

Indien uw land niet op dit blad vermeld staat, bel dan het nummer dat vermeld wordt op de garantie. Voor eventuele reparaties dient u zich uitsluitend te wenden tot de Technische Dienst van De'Longhi. De adressen worden vermeld in het garantiecerificaat dat bij de machine geleverd wordt.

1.3 Download de App!



Door middel van de App De'Longhi Coffee Link kunnen enkele functies op afstand beheerd worden.

In de App vindt u ook informatie, tips en wetenswaardigheden over de wereld van koffie én heeft u alle informatie betreffende uw machine binnen handbereik beschikbaar.



Dit symbool markeert de functies die men door middel van de app kan beheren of raadplegen.

Bovendien is het mogelijk om tot maximaal 3 nieuwe dranken te scheppen en in uw machine op te slaan.

N.B.:

Controleer de compatibele apparaten op "compatibleddevices.delonghi.com".

2. BESCHRIJVING

2.1 Beschrijving van het apparaat (pag. 3 - A)

- A1. Deksel koffiebonenreservoir
- A2. Deksel trechter voorgemalen koffie
- A3. Koffiebonenreservoir
- A4. Trechter voor het invoeren van voorgemalen koffie
- A5. Regelknop maalgraad
- A6. Bekerplank
- A7. Toets (I): om het apparaat in en uit te schakelen (stand-by)
- A8. Smitmond heet water
- A9. Koffieuitloop (in hoogte verstelbaar)
- A10. Condensbakje
- A11. Koffiedikbakje
- A12. Kopjesblad
- A13. Indicator waterniveau van het lekbakje
- A14. Rooster lekbakje
- A15. Lekbakje
- A16. Deksel waterreservoir
- A17. Waterreservoir
- A18. Zitting verzachtingsfilter
- A19. Deurtje zetgroep
- A20. Zetgroep
- A21. Zitting stekker voedingskabel
- A22. Hoofdschakelaar

2.2 Beschrijving van de homepage (hoofdscherm) (pag. 2 - B)

- B1. Symbool bluetooth actief
- B2. Symbool energiebesparing actief
- B3. Geselecteerd aroma
- B4. Drank met directe selectie
- B5. Pijltoets
- B6. Geselecteerde hoeveelheid
- B7. Alarm ontkalking nodig
- B8. Alarm reiniging melkreservoir nodig
- B9. Alarm vervanging van het filter nodig

2.3 Beschrijving van het bedieningspaneel (pag. 2 - C)

- C1. : selectie hoeveelheid drank
- C2. : profielselectie
- C3. : menu instellingen van het apparaat
- C4. : druk om de geselecteerde functie te verlaten en terug te keren naar het hoofdmenu
- C5. : Selectiemenu persoonlijke dranken. Bij het eerste gebruik, indien niet eerder geprogrammeerd zoals

beschreven in hoofdstuk "11. De dranken personaliseren ", gaat u direct over tot het personaliseren van de drank

C6.  : aromaselectie van de drank

2.4 Beschrijving van de accessoires (pag. 2 - D)

D1. Teststrookje "Total Hardness Test" (toegevoegd aan pag. 2 van de instructies in het Engels)

D2. Doseerschepje voorgemalen koffie

D3. Ontkalker

D4. Verzachtingsfilter (bij sommige modellen)

D5. Kwastje voor de reiniging

D6. Afgiftepijpje heet water

D7. Voedingskabel

2.5 Beschrijving van het melkreservoir (pag. 2 - E)

E1. Regelknop schuim en CLEAN-functie

E2. Deksel melkreservoir

E3. Melkreservoir

E4. Melkopvoerpijpie

E5. Afgiftepijpie opgeschuimde melk (verstelbaar)

3. EERSTE INWERKINGSTELLING VAN HET APPARAAT

Let op!

- Bij het eerste gebruik is het watercircuit van de machine leeg en kan de machine derhalve veel lawaai maken: het lawaai vermindert naar mate het circuit gevuld wordt.
- Het apparaat is in de fabriek gecontroleerd met gebruik van koffie, het is dus volkomen normaal om in de koffiemolen nog wat koffiesporen aan te treffen. Wij garanderen in elk geval dat dit apparaat nieuw is.
- Wij raden u aan de waterhardheid zo spoedig mogelijk in te stellen volgens de procedure die beschreven wordt in hoofdstuk "15. Programmering van de waterhardheid".

1. Steek de stekker van de voedingskabel (D7) in zijn zitting achter op het apparaat (A21), sluit het apparaat aan op het elektriciteitsnet (afb. 1) en zorg ervoor dat de hoofdschakelaar (A22), op de achterkant van het apparaat, ingedrukt is (afb. 2);

2. "SELECT LANGUAGE" (selecteer taal): Druk  totdat de gewenste taal op het display verschijnt: druk vervolgens op de vlag die overeenkomt met de taal.

Volg nu de door het apparaat op het display weergegeven aanwijzingen:

3. "VUL RESERVOIR" "MET VERS WATER": verwijder het waterreservoir (A17) (afb. 3), vul met vers water tot de MAX-lijn (aangegeven op het reservoir) (afb. 4); het reservoir weer terugplaatsen (afb. 5);

4. "PLAATS WATERAFGIFTEGROEP": Controleer of het afgiftepijpje voor heet water (D6) op de spuitmond (A8) is aangebracht (afb. 6) en zet er een bak onder (afb. 7) met een minimuminhoud van 100 ml;

5. "CIRCUIT LEEG" "DRUK OK OM TE STARTEN": druk  om te bevestigen: het apparaat levert water uit het afgiftepijpje (afb. 8) en schakelt vervolgens automatisch uit.

Nu is de koffiemachine klaar voor het normale gebruik.

Let op!

- Bij het eerste gebruik moet men 4-5 kopjes cappuccino zetten voordat het apparaat een bevredigend resultaat begint te geven.
- Tijdens de bereiding van de eerste 5-6 koppen cappuccino, is het normaal om het geluid van kokend water te horen: vervolgens zal het geluid afnemen.
- Voor betere prestaties van de machine wordt aanbevolen om het verzachtingsfilter (D4) te installeren volgens de aanwijzingen van hoofdstuk "16. Verzachtingsfilter". Als uw model niet voorzien is van dit filter, kan men er een aanvragen bij de erkende Servicecentra van De'Longhi.

4. HET APPARAAT INSCHAKELLEN

Let op!

Alvorens het apparaat in te schakelen, dient men te controleren of de hoofdschakelaar (A22) ingedrukt is (afb. 2).

Bij elke inschakeling voert het apparaat automatisch een voorverwarmings- en spoelcyclus uit.

• Druk, om het apparaat in te schakelen, op de toets  (A7) (afb. 8): op het display verschijnt het bericht "OPWARMING BEZIG" "EVEN WACHTEN".

• Zodra de opwarming is voltooid, toont het apparaat een ander bericht: "SPOELING BEZIG" "EVEN WACHTEN"; op deze manier laat het apparaat, naast het opwarmen van de boiler, warm water door de interne leidingen lopen zodat deze ook opwarmen.

Het apparaat is klaar voor gebruik wanneer het hoofdscherm (homepage) getoond wordt.

5. HET APPARAAT UITSCHAKELLEN

Bij elke uitschakeling en indien men koffie heeft bereid voert het apparaat automatisch een spoeling uit.

• Druk, om het apparaat uit te schakelen, op de toets  (A7) (afb. 8).

• Het display toont het bericht "UITSCHAKELING BEZIG, EVEN WACHTEN": indien van toepassing, voert het apparaat een spoeling uit om vervolgens uit te schakelen (stand-by).

Let op!

Wanneer het apparaat voor langere tijd niet gebruikt wordt, koppel het apparaat dan los van het elektriciteitsnet:

- eerst het apparaat uitschakelen door op de toets  (afb. 8) te drukken;
- laat de hoofdschakelaar (A22) aan de achterkant van het apparaat los (afb. 2).

Let op!

Nooit op de hoofdschakelaar drukken wanneer het apparaat in werking is.

6. INSTELLINGEN VAN HET MENU

6.1 Toegang tot het menu

1. Druk op de toets  (C3) om toegang te krijgen tot het menu;
2. Blader door het menu door op  te drukken totdat de gewenste optie wordt weergegeven;
3. Druk op de optie van het menu die u wilt selecteren.

6.2 Het menu verlaten

Druk, zodra u de gewenste instellingen heeft gemaakt, op  totdat u terugkeert naar de homepage.

6.3 Spoeling

Door middel van deze functie is het mogelijk heet water uit de koffieuitloop (A9) en het afgiftepijpe heet water (D6), indien aanwezig, te laten stromen om het interne circuit van de machine te reinigen en te verwarmen.

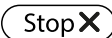
1. Plaats onder de koffieuitloop en het afgiftepijpe heet water een bak met een minimuminhoud van 100ml (afb. 8).
2. Na het selecteren van de optie "SPOELING", stroomt er na enkele seconden, eerst uit de koffieuitloop en vervolgens uit het afgiftepijpe voor heet water (indien aanwezig) warm water door het interne circuit van de machine (afb. 7) die deze reinigt en verwarmt.
3. Druk, om de spoeling te onderbreken, op  of wacht op de automatische onderbreking.

Let op!

- Wanneer het apparaat langer dan 3-4 dagen niet gebruikt wordt, is het zeer raadzaam om, na het opnieuw inschakelen, 2/3 spoelingen uit te voeren alvorens het apparaat te gebruiken;
- Het is normaal dat er na het uitvoeren van deze functie water aanwezig is in het koffiedikbakje (A11).

6.4 Ontkalken





Zie voor de instructies betreffende de ontkalking hoofdstuk "14. Ontkalken".

6.5 Waterfilter

Zie voor de instructies betreffende de installatie van het filter (D4) hoofdstuk "16. Verzachtingsfilter".

6.6 Waarden dranken

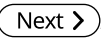
In deze sectie kunt u de gepersonaliseerde instellingen raadplegen en, indien nodig, elke afzonderlijke drank voor elk profiel herstellen naar de fabriekswaarden.

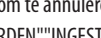
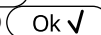
1. Druk in het menu instellingen op "WAARDEN DRANKEN": het display toont het paneel met de waarden van de eerste drank;
2. De waarden worden over verticale kolommen weergegeven: de fabriekswaarde wordt aangeduid met het symbool  terwijl de momenteel ingestelde waarde wordt aangegeven door de opvulling van de verticale balk;
3. Druk, om terug te keren naar het menu instellingen, op  Om te bladeren en de dranken weer te geven, druk op ;
4. Druk, om de drank die wordt weergegeven op het display te herstellen naar de fabriekswaarden, op  ;
5. "RESET BEVESTIGEN?": om te bevestigen, druk op  (om te annuleren, );
6. "FABRIEKSWAARDEN" "INGESTELD": druk op 

De drank is zo weer ingesteld op de fabriekswaarden. Ga verder met de andere dranken of keer terug naar de homepage door 2 keer op de toets  te drukken.



Let op!

Voor de wijziging van de dranken van een ander profiel moet u terugkeren naar de homepage, het gewenste profiel selecteren en de procedure herhalen.

6.7 Automatische uitschakeling (stand-by)

Het is mogelijk de automatische uitschakeling in te stellen zodat het apparaat na 15 of 30 minuten of na 1, 2 of 3 uur van niet-gebruik uitgeschakeld wordt.

Ga als volgt te werk om de automatische uitschakeling te programmeren:

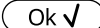
1. Druk op "AUTOMATISCHE UITSCHAKELING";
2. Selecteer het gewenste tijdsinterval door op de pijltoetsen  (verhogen) of  (verlagen) te drukken;
3. Om te bevestigen, druk op .

De automatische uitschakeling is nu geprogrammeerd.

6.8 Energiebesparing

Met deze functie kunt u de energiebesparende modus in- of uitschakelen. Wanneer de functie geactiveerd is, zorgt het voor

een lager energieverbruik, in overeenstemming met de Europese normen.

Om de modus "energiebesparing" te deactiveren of te activeren, gaat men als volgt te werk:

1. Druk op "ENERGIEBESPARING" om de functie te deactiveren () of te activeren (

Op de bovenste balk van de homepage verschijnt het symbool (B2) om aan te geven dat de functie is geactiveerd.

N.B.:

Wanneer de energiebesparing is geactiveerd, kan het enkele seconden duren voor de afgifte begint.

6.9 Temperatuur koffie

Ga als volgt te werk indien men de temperatuur van het water waarmee de koffie wordt afgegeven wenst te wijzigen:

1. Druk op "KOFFIETEMPERATUUR": op het display verschijnen de waarden die geselecteerd kunnen worden (de huidige waarde is onderstreept);
2. Druk op de waarde die u wilt instellen (LAAG, MEDIUM, HOOG, MAXIMAAL).

6.10 Waterhardheid

Voor de instructies betreffende het instellen van de waterhardheid, zie hoofdstuk "15. Programmering van de waterhardheid".

6.11 Taal instellen

Ga als volgt te werk wanneer u de taal van het display wenst te wijzigen:

1. Druk op "TAAL INSTELLEN";
2. Druk op de vlag die overeenkomt met de taal die u wenst te selecteren (druk op ) om alle beschikbare talen weer te geven).

6.12 Geluidssignaal



Met deze functie activeert of deactiveert men het geluidssignaal dat het apparaat bij iedere druk op de iconen laat horen, en telkens wanneer een accessoire wordt aangebracht of verwijderd. Ga als volgt te werk om het geluidssignaal in of uit te schakelen:

1. Druk op "GELUIDSSIGNAAL" om de functie te deactiveren () of te activeren (

6.13 Bluetooth

Deze functie dient voor het activeren of deactiveren van de PIN-code voor het beveiligen van de verbinding van een device met het apparaat.

1. Druk op "BLUETOOTH": op het display verschijnt het serienummer van de machine (19 cijfers) en een nummer met 4 cijfers (PIN);

2. Druk op ) om het verzoek om de pin te activeren of ) te deactiveren wanneer er verbinding wordt gemaakt via de app;

De standaard PIN-code van de machine is "0000": we raden aan om rechtstreeks met de APP een persoonlijke code in te stellen.



Let op!

Het serienummer van het apparaat, zichtbaar binnen de functie "Bluetooth", maakt een onmiskenbare identificatie van de machine mogelijk tijdens de koppeling met de APP.

6.14 Fabriekswaarden

Met deze functie worden alle instellingen van het menu en de programmeringen van de hoeveelheden van alle profielen hersteld naar de fabriekswaarden (met uitzondering van de taal, die de ingestelde taal blijft).

Ga als volgt te werk om de fabriekswaarden te herstellen:

1. Druk op "FABRIEKSWAARDEN": op het display verschijnt "FABRIEKSWAARDEN HERSTELLEN": druk op  om te bevestigen (of druk op  om te annuleren);
2. "FABRIEKSWAARDEN INGESTELD": druk op  om te bevestigen.

6.15 Statistiek

Met deze functie worden de statistische gegevens van de machine weergegeven. Ga voor de weergave als volgt te werk:

1. Druk op "STATISTIEK" en controleer alle statistische gegevens door langs de items te bladeren met .

6.16 Profiel personaliseren

Ga als volgt te werk om het pictogram van het huidige profiel te personaliseren:

1. Druk op "PROFIEL PERSONALISEREN";
2. Druk op het gewenste pictogram: op de homepage wordt de bovenste balk weergegeven met de kleur van het pictogram.

7. BEREIDING VAN DE KOFFIE

7.1 Koffie bereiden met koffiebonen



Let op!

Gebruik geen groene, gekarameliseerde of gekonfijte koffiebonen omdat deze aan de koffiemolens kunnen blijven kleven en hem zo onbruikbaar kunnen maken.

1. Doe de koffiebonen in het hiervoor bestemde reservoir (A3) (afb. 10);
2. Plaats een kopje onder de koffieuitloop (A9);
3. Breng de afgiftegroep omlaag en zo dicht mogelijk bij de kopjes (afb. 11): zo wordt een betere crème verkregen;

4. Selecteer de gewenste koffie:
 - ESPRESSO
 - LONG
 - KOFFIE
 - DOPPIO+
 - 2X ESPRESSO
5. De bereiding begint en op het display verschijnt de afbeelding van de geselecteerde drank en een voortgangsbalk die, naarmate de bereiding vordert, opgevuld wordt.

Let op:

- Het is mogelijk om 2 kopjes ESPRESSO tegelijkertijd te bereiden door op de toets "2X  " te drukken tijdens de bereiding van 1 Espresso (de afbeelding wordt enkele seconden weergegeven aan het begin van de bereiding).
- Door op de toets  te drukken, kan de afgifte op elk moment gestopt worden terwijl de machine de koffie bereidt.





Zodra de bereiding voltooid is, is het apparaat weer klaar voor een nieuw gebruik.

Let op!

- Tijdens het gebruik worden op het display enkele berichten weergegeven (VUL RESERVOIR, LEEG KOFFIEDIKBAKJE, enz.) waarvan de betekenis wordt beschreven in het hoofdstuk "18. Op het display weergegeven berichten".
- Raadpleeg, voor het verkrijgen van warmere koffie, de paragraaf "7.6 Tips voor een warmere koffie".
- Loopt de koffie druppelsgewijs, weinig volumineus, met weinig crème, of is de koffie te koud, lees dan de tips van paragraaf "7.5 Instelling van de koffiemolen" en hoofdstuk "19. Problemen oplossen" op te volgen.
- De bereiding van elke koffie kan gepersonaliseerd worden (zie hoofdstuk "11. De dranken personaliseren " en "12. Uw eigen profiel opslaan").

7.2 Selectie van het aroma van de koffie

Druk op de toets  (C6):





	Gepersonaliseerd (indien geprogrammeerd) / Standaard
	X-MILD
	MILD
	NORMAAL
	STERK

	X-STERK
	(zie "7.4 Bereiding van de koffie met voorgemalen koffie")

Na de afgifte keert de instelling van het aroma terug naar de waarde .

7.3 Selectie van de hoeveelheid koffie

Druk op de toets   (C1):

	Gepersonaliseerd (indien geprogrammeerd) / Standaard
	HOEVEELHEID SMALL
	HOEVEELHEID MEDIUM
	HOEVEELHEID LARGE
	HOEVEELHEID X-LARGE

Na de afgifte keert de instelling van de hoeveelheid terug naar de waarde .

7.4 Koffie bereiden met voorgemalen koffie

Let op!

- Voer nooit voorgemalen koffie in de uitgeschakelde machine om te voorkomen dat de koffie zich verspreidt en de binnenkant van de machine bevuilt. In dit geval kan de machine beschadigd raken.
- Voeg nooit meer dan 1 afgestoken doseerschepje (D2) toe, anders kan het apparaat aan de binnenkant vuil worden of de trechter (A4) verstopt raken.
- Wanneer er voorgemalen koffie gebruikt wordt, kan er slechts één kopje koffie tegelijk gezet worden.

1. Druk op de toets  (C6) totdat het display "" (gemalen) weergeeft.
2. Open het deksel van de trechter voorgemalen koffie (A2).
3. Controleer of de trechter (A4) niet verstopt is en voeg vervolgens een afgestoken doseerschepje voorgemalen koffie toe (afb. 12).
4. Plaats een kopje onder de tuitjes van de koffieuitloop (A9).
5. Selecteer de gewenste koffie:
 - ESPRESSO
 - LONG
 - KOFFIE
6. De bereiding begint en op het display verschijnt de afbeelding van de geselecteerde drank en een voortgangsbalk die, naarmate de bereiding vordert, opgevuld wordt.

Zodra de bereiding voltooid is, is het apparaat weer klaar voor een nieuw gebruik.

Let op! Bij de bereiding van een koffie LONG:

Halverwege de bereiding verschijnt het bericht "VOER GEMALEN KOFFIE TOE" "MAX. EEN DOSEERSCEPJE". Voeg een afgestreken doseerschepje voorgemalen koffie toe en druk op 

7.5 Instelling van de koffiemolen

De koffiemolen mag niet worden afgesteld, althans in het begin, aangezien deze reeds in de fabriek is ingesteld voor het verkrijgen van een correcte koffieafgifte.

Wanneer men echter na het bereiden van de eerste kopjes koffie merkt dat de afgifte weinig volumineus is of met weinig crème, of te langzaam loopt (druppelsgewijs), dient een correctie uitgevoerd te worden met de regelknop van de maalgraad (A5) (afb. 13).

Let op!

Deze regelknop mag alleen verdraaid worden wanneer de koffiemolen in werking is tijdens de startfase van de bereiding van de dranken met koffie.



Als de koffie te langzaam loopt of helemaal niet loopt, draai dan één klik naar rechts in de richting van het getal 7.

Om daarentegen een volumineuzer afgifte van de koffie en de verbetering van de crème te bekomen, moet de knop één

klik naar links worden gedraaid in de richting van het getal 1 (niet meer dan één klik per keer, anders kan het gebeuren dat de koffie druppelsgewijs loopt).

Het effect van deze correctie is pas merkbaar na de afgifte van minstens 2 achtereenvolgende kopjes koffie. Wanneer na deze afstelling het gewenste resultaat niet verkregen wordt, moet de correctie worden herhaald door de knop nog een klik verder te draaien.

7.6 Tips voor een warmere koffie

Voor het verkrijgen van een warmere koffie, raden we aan om:

- een spoeling uit te voeren door de functie "Spoeling" te selecteren in het menu instellingen (zie paragraaf "6.3 Spoeling");
- de kopjes te verwarmen met warm water (gebruik de functie heet water, zie hoofdstuk "10. Afgifte heet water");
- de temperatuur van de koffie te verhogen in het menu instellingen "⚙️" (C3) (zie paragraaf "6.9 Koffietemperatuur").

8. BEREIDING VAN WARM DRANKEN MET MELK

Let op!

Om te voorkomen dat er melk verkregen wordt die weinig is opgeschuimd, of met grote luchtbelletjes, altijd de deksel van het melkreservoir (E2) en de spuitmond voor heet water (A8) reinigen zoals beschreven in de hoofdstukken "8.4 Reiniging van het melkreservoir na ieder gebruik", "13.10 Reiniging van het melkreservoir" en "13.11 Reiniging van de spuitmond voor heet water".

8.1 Het melkreservoir vullen en plaatsen

1. Verwijder het deksel (E2) (afb. 14);
2. Vul het melkreservoir (E3) met een voldoende hoeveelheid melk. Ga niet voorbij het niveau MAX dat op het reservoir staat aangeduid (afb. 15). Denk eraan dat ieder streepje op de zijkant van het reservoir overeenkomt met ongeveer 100 ml melk;



Opgelet!

- Voor dikker en homogener schuim is het noodzakelijk magere of halfvolle melk op koelkasttemperatuur (circa 5° C) te gebruiken.
 - Wanneer de modus "Energiebesparing" geactiveerd is, kan het enkele seconden duren voordat de afgifte van de drank begint.
3. Zorg ervoor dat het melkpoerpijpie (E4) goed in zijn zitting is geplaatst op de bodem van het deksel van het melkreservoir (afb. 16);
 4. Plaats het deksel terug op het melkreservoir;
 5. Verwijder, indien aanwezig, het afgiftepijpie heet water (D6);
 6. Plaats het melkreservoir (E) en druk het goed aan op de spuitmond (A8) (afb. 17): de machine geeft een geluidssignaal af (indien deze functie geactiveerd is);
 7. Plaats een kopje dat voldoende groot is onder de tuitjes van de koffieuittloop (A9) en onder het afgiftepijpie van de opgeschuimde melk (E5); regel de lengte van het afgiftepijpie door het naar beneden te trekken en dicht bij het kopje te brengen (afb. 18).
 8. Volg de hieropvolgende aanwijzingen voor iedere specifieke functie.

8.2 De hoeveelheid schuim regelen

Door de schuimregelknop (E1) te verdraaien, kan men de hoeveelheid schuim selecteren die tijdens de bereiding van de dranken met melk wordt afgegeven.

Stand draaiknop	Beschrijving	Aanbevolen voor...
	GEEN SCHUIM	WARM MELK (niet opgeschuimd) /CAFFELATTE

	MINIMUM SCHUIM	latte macchiato/ FLAT WHITE
	MAXIMAAL SCHUIM	CAPPUCCINO/ CAPPUCCINO+ / CAPPUCCINO MIX / ESPRESSO MACCHIATO / WARME MELK (opgeschuimd)

8.3 Automatische bereiding van dranken op basis van melk

1. Vul en plaats het melkreservoir (E) zoals eerder getoond.
2. Kies de gewenste drank:
 - CAPPUCCINO
 - LATTE MACCHIATO
 - MILK (WARME MELK)
 - CAPPUCCINO+
 - CAPPUCCINO MIX
 - CAFFELATTE
 - FLAT WHITE
 - ESPRESSO MACCHIATO
3. Op het display van de machine wordt gevraagd om de schuimregelknop (E1) te draaien op basis van het schuim voorzien in het originele recept: draai dus de knop op het deksel van het melkreservoir.
4. Na enkele seconden begint het apparaat automatisch de bereiding en op het display verschijnt de afbeelding van de geselecteerde drank en een voortgangsbalk die, naarmate de bereiding vordert, opgevuld wordt.

Zodra de bereiding voltooid is, is het apparaat weer klaar voor een nieuw gebruik.

N.B.: algemene aanwijzingen voor alle bereidingen op basis van melk

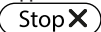
-  Esc: drukken als u de bereiding volledig wilt stoppen en naar de homepage terug wilt keren.
-  Stop X: drukken om de afgifte van melk of koffie te onderbreken en vervolgens over te gaan naar de volgende afgifte (indien voorzien) om de drank te voltooien.
- De bereiding van elke drank met melk kan gepersonaliseerd worden (zie hoofdstuk "11. De dranken personaliseren" en "12. Uw eigen profiel opslaan").
- Bewaar het melkreservoir niet lang buiten de koelkast: hoe meer de temperatuur van de melk stijgt (5 °C is ideaal), hoe slechter de kwaliteit van het schuim.

8.4 Reiniging van het melkreservoir na ieder gebruik

Na elk gebruik van de melk-functies verschijnt het verzoek "DRAAI KNOP NAAR CLEAN", en moet de reiniging van het deksel van de melkopschuimer worden uitgevoerd:



1. Laat het melkreservoir (E) in de machine zitten (het melkreservoir hoeft niet gelegd te worden);
2. Plaats een kopje of een andere bak onder het afgiftepijpe van de opgeschuimde melk;
3. Draai de schuimregelknop (E1) op "CLEAN" (afb. 19): op het display verschijnt "REINIGING BEZIG" "BAK ONDER UIT-LOOP" en een voortgangsbalk die, naarmate de reiniging vordert, opgevuld wordt (afb. 20). Er loopt stoom en warm water uit het afgiftepijpe van de opgeschuimde melk. De reiniging stopt automatisch;
4. Zet de schuimregelknop opnieuw op één van de selecties van het schuim;
5. Verwijder het melkreservoir en reinig altijd de spuitmond voor heet water (A8) met een spons (afb. 21).

Let op!

- Als meerdere koppen drank op basis van melk bereid moeten worden, reinig het melkreservoir dan na de laatste bereiding. Om verder te gaan met andere bereidingen, drukt u op  Esc wanneer het bericht voor de CLEAN-functie verschijnt.
- Wanneer de reiniging niet wordt uitgevoerd, verschijnt op het display het symbool  om u eraan te herinneren dat de reiniging van het melkreservoir moet worden uitgevoerd.
- Het reservoir met de melk kan in de koelkast bewaard worden.
- In sommige gevallen is het nodig om te wachten tot de machine opgewarmd is om de reiniging uit te voeren.

9. KAN KOFFIE

1. Plaats een kan onder de koffieuitloop (A9): bij de keuze van de kan moet u rekening houden met de hoeveelheid die wordt afgegeven, dat wil zeggen:

Geselecteerde dosis	Hoeveelheid (ml)
	250
	500
	750

2. Druk op "KAN KOFFIE";
3. "AROMA SELECTIE" "EN AANTAL KOPJES";
4. Druk op  Ok ✓;
5. Na enkele seconden begint het apparaat automatisch de bereiding en op het display verschijnt de afbeelding van de geselecteerde drank en een voortgangsbalk die, naarmate de bereiding vordert, opgevuld wordt.

Zodra de bereiding voltooid is, is het apparaat weer klaar voor een nieuw gebruik.

N.B.:

- : drukken als u de bereiding volledig wilt stoppen en naar de homepage terug wilt keren.

VEILIGHEIDSWAARSCHUWING:

Laat, nadat er een kan koffie is bereid, de machine 5 minuten afkoelen voordat u verder gaat met de bereiding van een andere drank. Risico van oververhitting!

10. AFGIFTE HEET WATER



1. Controleer dat het afgiftepijpe heet water (D6) correct op het mondstuk heet water (A8) bevestigd is;
2. Zet een bakje onder de uitloop (zo dicht mogelijk om spatpen te voorkomen);
3. Druk op "HEET WATER"; ophet display verschijnt de afbeelding en een voortgangsbalk die, naarmate de bereiding vordert, opgevuld wordt;
4. Het apparaat levert het hete water en onderbreekt daarna automatisch de afgifte. Druk, om de afgifte van heet water handmatig te onderbreken, op .





Let op!

- Wanneer de modus "Energiebesparing" geactiveerd is, kan het enkele seconden duren voordat er heet water wordt afgegeven.
- De bereiding van heet water kan gepersonaliseerd worden (zie hoofdstuk "11. De dranken personaliseren" en "12. Uw eigen profiel opslaan").

11. DE DRANKEN PERSONALISEREN

Het aroma (voor dranken waar dit van toepassing is) en de hoeveelheid van de dranken kunnen gepersonaliseerd worden.

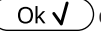
1. Zorg ervoor dat het profiel waarvoor men de drank wenst te personaliseren actief is; het is immers mogelijk om de dranken "MY" te selecteren voor elk van de profielen;
2. Druk op  (C5);
3. Selecteer de drank die men wenst te personaliseren om toegang te krijgen tot de schermen voor het personaliseren: de betreffende accessoires moeten zijn geplaatst;
4. (Alleen dranken op basis van koffie) "SELECTEER AROMA KOFFIE": Selecteer het gewenste aroma door op "-" of "+" te drukken en druk op .
5. "HOEVEELHEID KOFFIE" "STOP OM OP TE SLAAN": De bereiding start en het apparaat toont het scherm voor de personalisering van de hoeveelheid, weergegeven door een verticale balk. De ster naast de balk geeft de huidige ingestelde hoeveelheid weer;

6. Wanneer de hoeveelheid de minimum programmeerbare hoeveelheid bereikt, verschijnt er op het display .
7. Druk op  wanneer de gewenste hoeveelheid in het kopje wordt bereikt;
8. "WILT U DE NIEUWE" "WAARDEN OPSLAAN?": Druk op  om op te slaan (of op  om te annuleren).

Het apparaat bevestigt of de waarden al dan niet zijn opgeslagen (al naar gelang de vorige selectie): druk op . Het apparaat keert terug naar de homepage.

Let op!

- **Drank op basis van melk:** Eerst wordt het aroma van de koffie opgeslagen en vervolgens worden de hoeveelheid melk en koffie afzonderlijk opgeslagen;
- **Heet water:** het apparaat levert heet water: druk op  om de gewenste hoeveelheid op te slaan.
- De dranken kunnen ook gepersonaliseerd worden door middel van de DeLonghi Coffee Link app.
- U kunt de programmering verlaten door op  te drukken: de waarden worden niet opgeslagen.

Tabel hoeveelheden dranken

Drank	Standaardhoeveelheid	Programmeerbare hoeveelheid
ESPRESSO	40 ml	20-180 ml
LONG	160 ml	115-250 ml
KOFFIE	180 ml	100-240 ml
DOPPIO+	120 ml	80-180 ml
HEET WATER	250 ml	20-420 ml

12. UW EIGEN PROFIEL OPSLAAN

Met dit apparaat is het mogelijk 3 verschillende profielen op te slaan; ieder profiel is gekoppeld aan een ander icoon.

In elk profiel wordt de personalisatie van AROMA en HOEVEELHEID van de dranken "MY" in het geheugen opgeslagen (zie hoofdstuk "11. De dranken personaliseren") en is de volgorde voor de weergave van alle dranken afhankelijk van de frequentie waarmee deze geselecteerd worden.

Druk om een profiel te selecteren op : selecteer vervolgens het gewenste profiel.

Let op!

- Profiel  "GAST": met het selecteren van dit profiel is het mogelijk om de dranken met de fabriekswaarden af te geven.

- Het is mogelijk uw profiel te hernoemen door verbinding te maken met de DeLonghi Coffee Link app (alleen de eerste 3 tekens worden weergegeven).
- Raadpleeg voor het personaliseren van het profiel pictogram de paragraaf "6.16 Profiel personaliseren".

13. REINIGING

13.1 De machine reinigen

De volgende delen van de machine moeten regelmatig worden schoongemaakt:

- het interne circuit van de machine;
- het koffiedikbakje (A11);
- het lekbakje (A15), het condensbakje (A10), het rooster van het bakje (A14) en de indicator bakje vol (A13);
- het waterreservoir (A17);
- de tuitjes van de koffieuitloop (A9);
- de trechter voor het invoeren van voorgemalen koffie (A4);
- de zetgroep (A20), toegankelijk na het openen van het deurtje (A19);
- het melkreservoir (E);
- de spuitmond heet water (A8);
- het bedieningspaneel (B).

Opgelet!

- Gebruik voor de reiniging van de machine geen oplosmiddelen, schurende reinigingsmiddelen of alcohol. Met de superautomatische apparaten van De'Longhi zijn voor de reiniging geen chemische additieven nodig.
- Geen van de onderdelen van het apparaat kan in de vaatwasser gewassen worden, met uitzondering van het rooster van het lekbakje (A14) en het melkreservoir (E).
- Gebruik geen metalen objecten om aanslag of koffieresten te verwijderen, omdat dergelijke werktuigen de metalen of plastic oppervlakken kunnen beschadigen.

13.2 Reiniging van het interne circuit van de machine

In geval van periodes van inactiviteit langer dan 3/4 dagen wordt aanbevolen om de machine, alvorens deze te gebruiken, in te schakelen en:

- 2/3 spoelingen uit te voeren door de functie "Spoeling" te selecteren (zie paragraaf "6.3 Spoeling");
- gedurende enkele seconden heet water af te geven (hoofdstuk "10. Afgifte heet water").

Let op!

Het is normaal dat er na het uitvoeren van deze reiniging water aanwezig is in het koffiedikbakje (A11).

13.3 Reiniging van het koffiedikbakje

Wanneer op het display het bericht "LEGEN KOFFIEDIKBAKJE" verschijnt, moet dit leeggemaakt en gereinigd worden. Zolang het koffiedikbakje (A11) niet gereinigd wordt kan het apparaat geen koffie bereiden. De machine signaleert de noodzaak tot legen, ook als het bakje niet volledig vol is, maar wanneer er 72 uur verlopen zijn vanaf de eerste bereiding (opdat de 72 uur goed berekend worden, moet de machine nooit worden uitgezet met de hoofdschakelaar) (A22).

Let op! Gevaar voor brandwonden

Als men verschillende cappuccino's na elkaar bereidt, wordt het metalen kopjesblad (A12) warm. Wacht tot het blad afkoelt alvorens hem aan te raken en neem hem enkel aan de voorkant vast.

Reiniging (met ingeschakeld apparaat):

1. Verwijder, leeg en reinig het lekbakje (A15) (afb. 22).
2. Leeg en reinig het koffiedikbakje (A11) zorgvuldig en verwijder alle resten die op de bodem kunnen achterblijven: de bijgeleverde kwast (D5) heeft een spateltje dat hiervoor gebruikt kan worden.
3. Controleer het condensbakje (A10) (rood) en maak het zo nodig leeg.

Let op!

Bij het verwijderen van het lekbakje is het altijd verplicht om ook het koffiedikbakje te ledigen ook al is dit nog redelijk leeg. Gebeurt dit niet dan kan het gebeuren dat, bij het zetten van verdere kopjes koffie, het koffiedikbakje voller wordt dan voorzien en het apparaat zo verstopt raakt.

13.4 Reiniging van het lekbakje en condensbakje

Opgelet!

Het lekbakje (A15) is voorzien van een (rode) drijvende indicator (A13) van het waterniveau in het bakje (afb. 23). Voordat deze indicator uit het kopjesblad (A12) begint te steken, moet het bakje worden geleegd en gereinigd, anders kan het water over de rand van het bakje lopen en de machine, het werkoppervlak of de omliggende zone beschadigen.

Ga voor de verwijdering van het lekbakje als volgt te werk:

1. Verwijder het lekbakje en het koffiedikbakje (A11) (afb. 22);
2. Verwijder het kopjesblad (A12), het rooster van het bakje (A14) en maak vervolgens het lekbakje en het koffiedikbakje leeg; was alle onderdelen.
3. Controleer het rode condensbakje (A15) en maak het zo nodig leeg;
4. Plaats het lekbakje, compleet met rooster en koffiedikbakje, terug.

13.5 Reiniging van de binnenkant van de machine

Gevaar voor elektrische schok!

Voordat de reiniging van de inwendige delen plaatsvindt, moet het apparaat uitgeschakeld worden (zie "5. Het apparaat uitschakelen") en worden losgekoppeld van het elektriciteitsnet. Pompel het apparaat nooit onder in water.

1. Controleer regelmatig (ongeveer één keer per maand) of de binnenkant van het apparaat (alleen toegankelijk nadat het lekbakje - A15 - verwijderd is) vuil is. Verwijder indien nodig de koffieaanslag met de bijgeleverde kwast (D5) en een spons.
2. Zuig alle resten op met een stofzuiger (afb. 24).

13.6 Reiniging van het waterreservoir

1. Reinig regelmatig (ongeveer een keer per maand) en bij elke vervanging van het verzachtingsfilter (D4) (indien aanwezig) het waterreservoir (A17) met een vochtige doek en een kleine hoeveelheid mild reinigingsmiddel: spoel grondig alvorens het reservoir te vullen en terug te plaatsen;
2. Verwijder het filter (indien aanwezig) en spoel het af onder stromend water;
3. Plaats het filter terug (indien aanwezig), vul het reservoir met vers water en plaats het reservoir terug;
4. (Alleen voor modellen met een verzachtingsfilter) Laat ongeveer 100 ml heet water lopen om het filter opnieuw te activeren.

13.7 Reiniging van de tuitjes van de koffieuitloop

1. Reinig regelmatig de tuitjes van de koffieuitloop (A9) met een spons of een doek (afb. 25A);
2. Controleer of de gaatjes van de koffieuitloop verstopt zijn. Verwijder indien nodig de koffieresten met een tandenstoker (afb. 25B).

13.8 Reiniging van de trechter voor het invoeren van gemalen koffie

Controleer regelmatig (ongeveer één keer per maand) of de trechter voor voorgemalen koffie (A4) verstopt is. Verwijder zo nodig de koffieresten met de bijgeleverde kwast (D5).

13.9 Reiniging van de zetgroep

De zetgroep (A20) moet minstens één keer per maand worden gereinigd.

Let op!

De zetgroep kan niet verwijderd worden wanneer het apparaat ingeschakeld is.

1. Controleer of de machine de uitschakeling correct heeft uitgevoerd (zie hoofdstuk "5. Het apparaat uitschakelen");
2. Verwijder het waterreservoir (A17) (afb. 3);

3. Open het deurtje van de zetgroep (A19) (afb. 26) aan de rechterzijde van het apparaat;
4. Druk de twee gekleurde ontgrendelknoppen naar binnen en trek tegelijkertijd de zetgroep naar buiten (afb. 27);
5. De zetgroep ongeveer 5 minuten in water onderdompelen en vervolgens onder de kraan afspoelen;

Opgelet!

ALLEEN MET WATER AFSPOELEN

GEEN REINIGINGSMIDDELEN - GEEN AFWASMACHINE

Reinig de zetgroep zonder gebruik van reinigingsmiddelen omdat deze schade kunnen veroorzaken.

6. Met behulp van de bijgeleverde kwast (D5) eventuele koffieresten verwijderen uit de zitting van de zetgroep die zichtbaar is via het deurtje van de zetgroep;
7. Na de reiniging de zetgroep terugplaatsen in de houder (afb. 28); druk vervolgens op het opschrift PUSH tot men een klik hoort;

Let op!

Als het moeilijk is om de zetgroep terug te plaatsen, dan moet hij (vóór de terugplaatsing) op de juiste grootte gebracht worden door op de twee hendels te drukken, zoals getoond in afb. 29.

8. Controleer na de terugplaatsing of de twee rode ontgrendelknoppen correct naar buiten gesprongen zijn (afb. 30);
9. Sluit het deurtje van de zetgroep;
10. Plaats het waterreservoir terug.

13.10 Reiniging van het melkreservoir

Om de melkopschuimer efficiënt te behouden, moet het melkreservoir (E) om de twee dagen, zoals hieronder beschreven, gereinigd worden:

1. Verwijder het deksel (E2);
2. Verwijder het melkafgiftepijpje (E5) en het melkopvoerpijpje (E4) (afb. 31);
3. Draai de schuimregelknop (E1) naar links tot de stand "INSERT" (afb. 31) en trek hem naar boven weg;
4. Was alle componenten zorgvuldig met heet water en een mild reinigingsmiddel. **Alle componenten kunnen in de vaatwasser gewassen worden en moeten daarvoor in het bovenste rek van de vaatwasser geplaatst worden.** Let erop dat er in de uitsparing en de groef onder de knop (afb. 32) geen melkresten achterblijven: eventueel de groef schoon schrapen met een tandenstoker;

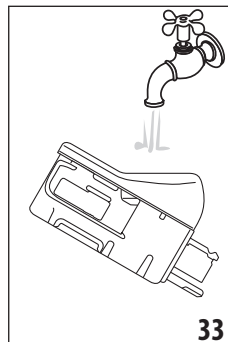

- De binnenkant van de zitting van de schuimregelknop met stromend water afspoelen (afb. 33);
- Controleer ook of het opvoerpijpje en het afgiftepijpje vrij zijn van melkresten;
- Hermonteer de draaiknop, in overeenkomst met het opschrift "INSERT", het afgiftepijpje en het melkopvoerpijpje;
- Plaats het deksel terug op het melkreservoir (E2).

13.11 Reiniging van de spuitmond heet water



Reinig de spuitmond (A8) na iedere bereiding met melk met een spons en verwijder alle melkresten van de pakkingen (afb. 21).

14. ONTKALKEN



Let op!

- Lees vóór het gebruik de instructies en het etiket van de ontkalker, zoals aangegeven op de verpakking van het product.
- Wij raden aan uitsluitend de ontkalker van De'Longhi te gebruiken. Het gebruik van ongeschikte ontkalkers, evenals het niet regelmatig uitvoeren van de ontkalking, kan leiden tot het optreden van gebreken die niet gedekt worden door de garantie van de fabrikant.

Ontkalk de machine wanneer op het display "ONTKALKEN NODIG""OK OM TE STARTEN (~45min)" verschijnt: indien men de ontkalking onmiddellijk wenst te starten, druk dan op  en voer de handelingen vanaf punt 3 uit.

Om de ontkalking uit te stellen naar een ander moment, druk op  op het display verschijnt het symbool  om u eraan te herinneren dat het apparaat ontkalkt moet worden. (Het bericht wordt bij elke inschakeling weergegeven).

Voor toegang tot het menu ontkalken:

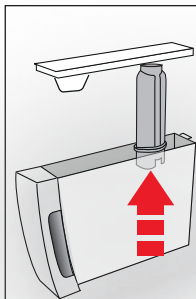

- Opdetoets  (C3) drukken om toegang te krijgen tot het menu;
- Op "ONTKALKEN" drukken en de instructies op het display opvolgen;
- "VERWIJDER WATERFILTER" (afb. 34); verwijder het waterreservoir (A17), verwijder het waterfilter (D4) (indien aanwezig), leeg het waterreservoir. Druk op ;

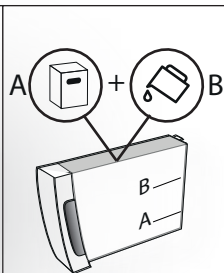

34





35

- "ONTKALKER (NIVEAU A) EN WATER (NIVEAU B)" (afb. 35); Giet de ontkalker in het waterreservoir tot aan het niveau A (komt overeen met een verpakking van 100ml) aangegeven op de binnenkant van het reservoir; voeg daarna water toe (één liter) tot aan het niveau B; plaats het waterreservoir terug. Druk op ;
- "HET LEKBAKJE LEGEN" (afb. 22);
- Het lekbakje (A15) en het koffiedikbakje (A11) verwijderen, legen en terugplaatsen. Druk op ;
- "PLAATS BAK 2 I. DRUK OK OM TE STARTEN": Plaats onder het afgiftepijpje heet water (D6) en onder de koffieuitloop (A9) een lege bak met een minimuminhoud van 2 liter (afb. 9);

Opgelet! Gevaar voor brandwonden

Uit het afgiftepijpje heet water en de koffieuitloop loopt heet water dat zuren bevat. Wees derhalve voorzichtig niet in contact te komen met deze oplossing.

- Druk op  om het invoeren van de ontkalker te bevestigen. Het display toont "ONTKALKEN BEZIG, EVEN WACHTEN": het ontkalkprogramma wordt gestart en de ontkalkoplossing stroomt uit het afgiftepijpje heet water en de koffieuitloop; er wordt automatisch, met tussenpozen, een reeks spoelingen uitgevoerd om de kalkresten uit de machine te verwijderen;
- Na ongeveer 25 minuten, onderbreekt het apparaat de ontkalking;
- "SPOELEN EN MET WATER VULLEN TOT NIVEAU MAX" (afb. 4): het apparaat is nu klaar voor een spoelproces met vers water. Maak de voor het opvangen van de ontkalkoplossing gebruikte bak leeg, verwijder het waterreservoir, maak het leeg en spoel het af onder stromend water, vul het tot niveau MAX met vers water en zet het terug in de machine;
- "PLAATS 2 I BAK OK VOOR STARTEN SPOELING": Plaats de lege bak die gebruikt is voor het opvangen van de ontkalkoplossing onder de koffieuitloop en het afgiftepijpje heet water (afb. 9) en druk op ;

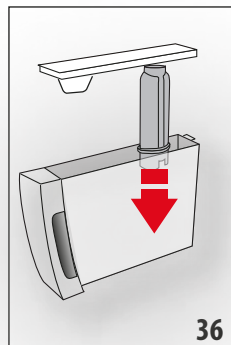

36

- Het hete water stroomt eerst uit de koffieuitloop en vervolgens uit het afgiftepijpje heet water en op het display verschijnt "SPOELING BEZIG";
- Wanneer het water in het reservoir op is, de voor het opvangen van het spoelwater gebruikte bak leeg maken;

13. (Wanneer het filter geïnstalleerd is) "PLAATS FILTER IN ZIJN POSITIE" (afb. 36). Druk op  en verwijder het waterreservoir, plaats het verzachtingsfilter terug, indien deze is verwijderd;
14. "SPOELEN EN MET WATER VULLEN TOT NIVEAU MAX" (afb. 4): Vul het reservoir tot niveau MAX met vers water;
15. "PLAATS WATERRESERVOIR" (afb. 5): Plaats het waterreservoir terug;
16. "PLAATS 2 I BAK OK VOOR STARTEN SPOELING": Plaats de lege bak die gebruikt is voor het opvangen van de ontkalkoplossing onder het afgiftepijpie heet water (afb. 9) en druk op .
17. Het hete water stroomt uit het afgiftepijpie heet water en op het display verschijnt "SPOELING BEZIG, EVEN WACHTEN";
18. "LEEG HET LEKBAKJE" (afb. 22): Na de voltooiing van de spoeling het lekbakje (A15) en het koffiedikbakje (A11) verwijderen, legen en terugplaatsen: druk op .
19. "ONTKALKEN VOLTOOID": druk op .
20. "VUL RESERVOIR MET VERS WATER": de voor het opvangen van het speelwater gebruikte bak leeg maken, het waterreservoir verwijderen, tot het niveau MAX vullen met vers water en weer in de machine terugplaatsen.

De ontkalkprocedure is voltooid.

Let op!

- Wanneer de ontkalkcyclus niet correct beëindigd (bijv. stroomonderbreking), is het raadzaam de cyclus te herhalen;
- Het is normaal dat er na het uitvoeren van de ontkalkcyclus water aanwezig is in het koffiedikbakje (A11).
- Het apparaat vereist een derde spoeling in het geval het waterreservoir niet tot aan het max. niveau gevuld is: dit om te waarborgen dat er geen ontkalkoplossing in de interne circuits van het apparaat aanwezig is. Denk eraan, alvorens de spoeling te starten, dat het lekbakje geleidig moet worden;
- Als het apparaat eventueel twee ontkalkingen kort achter elkaar vraagt, moet dit als normaal worden beschouwd: dit is het gevolg van het geavanceerde controlesysteem dat op de machine aanwezig is.

15. PROGRAMMERING VAN DE WATERHARDHEID





Het bericht "ONTKALKEN NODIG - OK OM TE STARTEN (~45MIN) 

 wordt weergegeven na een van tevoren vastgestelde periode van werking die afhankelijk is van de hardheid van het water.

De machine is in de fabriek ingesteld op "NIVEAU 4" van hardheid. Het is mogelijk om de machine in te stellen op basis van de plaatselijke werkelijke waterhardheid, zodat het ontkalken minder vaak uitgevoerd hoeft te worden.

15.1 Meting van de waterhardheid

1. Verwijder uit de verpakking het teststrookje "TOTAL HARDNESS TEST" (D1) toegevoegd aan de instructies in het Engels.
2. Dompel het strookje gedurende circa één seconde volledig onder in een glas water.
3. Verwijder het strookje uit het water en schudt het lichtjes. Na circa één minuut vormen zich 1, 2, 3 of 4 rode vierkantjes, al naar gelang de hardheid van het water. Ieder vierkantje komt overeen met 1 niveau.

Teststrookje	Waterhardheid
	Niveau 1 = zacht water
	Niveau 2 = licht hard water
	Niveau 3 = hard water
	Niveau 4 = zeer hard water

15.2 Hardheid water instellen

1. Ga naar het menu zoals aangegeven in denparagraaf "6.1 Toegang tot het menu";
2. Druk op "WATERHARDHEID";
3. "WATERHARDHEID, HUIDIGE ONDERSTREEPT": Druk op het gewenste niveau (Niveau 1 = zacht water; Niveau 4 = zeer hard water);
4. Druk op  om terug te keren naar de homepage.

De machine is nu geprogrammeerd met de nieuwe instelling van de waterhardheid.

16. WATERVERZACHTINGSFILTER

Enkele modellen worden geleverd met een waterfilter (D4): indien uw model hier niet over beschikt, raden wij aan er een aan te schaffen bij de bevoegde servicecentra van De'Longhi. Volg de hieropvolgende instructies voor een correct gebruik van het filter.

16.1 Installatie van het filter

1. Verwijder het filter (D4) uit de verpakking;
2. Ga naar het menu zoals aangegeven in paragraaf "6.1 Toegang tot het menu";
3. Druk op "WATERFILTER";
4. "DRAAI DE DATUMSCHIJF TOT DE VOLGENDE 2 MAANDEN" (afb. 37): draai de schijf zodat de volgende twee

maanden van gebruik weergegeven worden. Druk op

Next >);

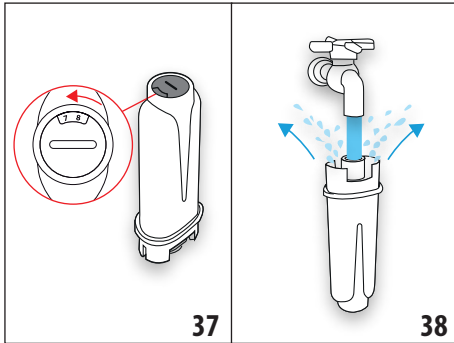

Let op

Het filter heeft een duur van twee maanden bij normaal gebruik. Wordt het apparaat niet gebruikt terwijl het filter geïnstalleerd is, heeft het een maximale duur van 3 weken.

5. "LAAT WATER LOPEN TOT HET NAAR BUITEN STROOMT" (afb. 38): Laat, om het filter te activeren, voor meer dan een minuut water in het gat van het filter lopen, zoals afgebeeld, totdat er water uit de zij-openingen komt. Druk op

Next >);

6. Verwijder het waterreservoir (A17) uit de machine en vul het met water.
7. "FILTER ONDERDOMPELEN EN LUCHT LATEN ONTSNAPPEN" (afb. 39): Plaats het filter in het waterreservoir en dompel het een tiental seconden helemaal onder, en houd het schuin om de luchtbellen te laten ontsnappen. Druk op

Next >);

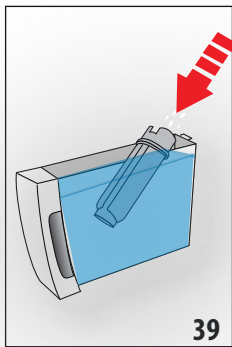

8. "PLAATS FILTER IN ZIJN POSITIE": Plaats het filter (D4) in de daarvoor bestemde zitting (afb. 36) en druk het goed aan. Druk op

Next >);

9. "PLAATS WATERRESERVOIR": Sluit het reservoir met het deksel (A16) en plaats het vervolgens terug in de machine (afb. 5);

10. "PLAATS 0,5L BAK, OK VOOR ACTIVEREN FILTER" (afb. 7): plaats de bak onder het afgiftepipje heet water (D6) en druk op

Ok ✓): de afgifte begint en wordt automatisch onderbroken.

Het filter is nu geactiveerd en u kunt de machine gebruiken.

16.2 Het filter vervangen

Vervang het filter (D4) wanneer op het display "VERVANG WATERFILTER, DRUK OK OM TE STARTEN" VERSCHIJNT: indien men onmiddellijk door wenst te gaan met het vervangen, dient er op

Ok ✓) te worden gedrukt en dienen de handelingen vanaf punt 5 te worden opgevolgd.

Om de vervanging uit te stellen naar een ander moment, druk op

Esc ↵): op het display verschijnt het symbool



om u eraan te herinneren dat het filter vervangen moet worden. Ga voor de vervanging als volgt te werk:

1. Verwijder het waterreservoir (A17) en het opgebruikte filter;
2. Verwijder het nieuwe filter uit de verpakking;
3. Ga naar het menu zoals aangegeven in paragraaf "6.1 Toegang tot het menu";
4. Ga verder met de handelingen beschreven in de vorige paragraaf vanaf punt 3.

Het filter is nu geactiveerd en u kunt de machine gebruiken.

Let op!

Wanneer er twee maanden verstreken zijn (zie datumschijf), of wanneer het apparaat gedurende 3 weken niet gebruikt wordt, moet het filter verwijderd worden ook wanneer dit nog niet door de machine gevraagd wordt.

16.3 Het filter verwijderen

Wanneer men het apparaat zonder het filter (D4) wenst blijven te gebruiken, moet het verwijderd worden en moet de verwijdering gesignaleerd worden. Ga als volgt te werk:

1. Verwijder het waterreservoir (A17) en het opgebruikte filter;
2. Ga naar het menu zoals aangegeven in paragraaf "6.1 Toegang tot het menu";
3. Druk op "WATERFILTER";
4. Druk op de selectieknop "WATERFILTER VERWIJDEREN";
5. "BEVESTIGEN FILTER VERWIJDEREN": druk op

Ok ✓) (als u terug wilt keren naar het instellingenmenu, druk op

Esc ↵);

6. "FILTER VERWIJDERD": het apparaat heeft de wijziging opgeslagen. Op

Ok ✓) drukken om terug te keren naar de homepage.

Let op!



Wanneer er twee maanden verstreken zijn (zie datumschijf), of wanneer het apparaat gedurende 3 weken niet gebruikt wordt, moet het filter verwijderd worden ook wanneer dit nog niet door de machine gevraagd wordt.



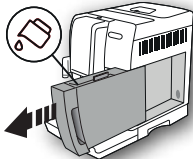
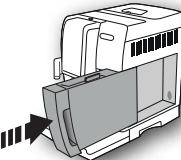
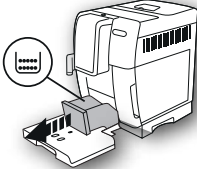

17. TECHNISCHE GEGEVENS

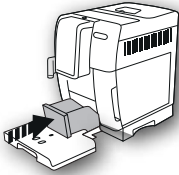

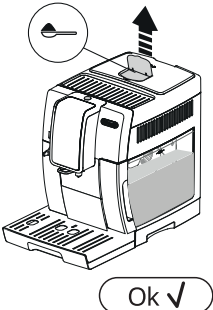
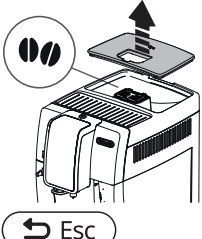
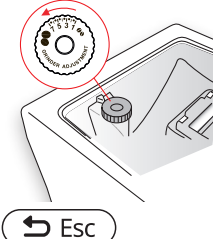

Spanning:	220-240 V~ 50-60 Hz max. 10 A
Vermogen:	1450 W
Druk:	1.9 MPa (19 bar)
Capaciteit waterreservoir:	1,8 l
Afmetingen BxDxH:	240x440x360 mm
Lengte snoer:	1750 mm
Gewicht:	10 kg
Max. capaciteit koffiebonenreservoir:	300 g
Frequentiebereik:	2400 - 2483,5 MHz
Maximaal zendvermogen	10 mW

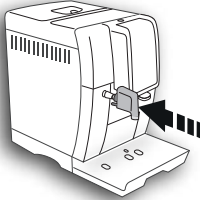
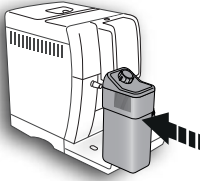
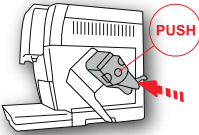
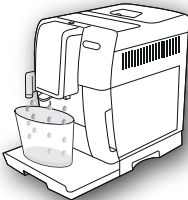



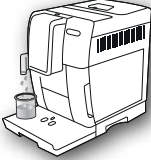

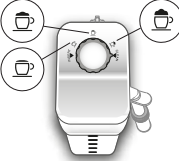
18. OP HET DISPLAY WEERGEGEVEN BERICHTEN

WEERGEGEVEN BERICHT	MOGELIJKE OORZAAK	OPLOSSING
<p>VUL RESERVOIR MET VERS WATER</p> 	Het water in het reservoir (A17) is ontoereikend.	Vul het reservoir met water en/of plaats het correct terug door het volledig aan te drukken tot de vastkoppeling wordt waargenomen.
<p>PLAATS WATERRESERVOIR</p> 	Het reservoir (A17) is niet correct geplaatst.	Plaats het reservoir correct door het goed aan te drukken.
<p>LEDIG KOFFIEDIKBAKJE</p> 	Het koffiedikbakje (A11) is vol.	Het koffiedikbakje en het drupbakje (A15) leeg maken, reinigen en vervolgens terugplaatsen. Belangrijk: bij het verwijderen van het drupbakje moet altijd ook het koffiedikbakje geleegd worden, ook wanneer het maar weinig vol is. Gebeurt dit niet dan kan het gebeuren dat, bij het zetten van verdere kopjes koffie, het koffiedikbakje voller wordt dan voorzien en het apparaat zo verstopt raakt.

WEERGEGEVEN BERICHT	MOGELIJKE OORZAAK	OPLOSSING
<p>PLAATS KOFFIEDIKBAKJE</p> 	<p>Na de reiniging is het koffiedikbakje (A11) niet teruggeplaatst.</p>	<p>Verwijder het lekbakje (A15) en plaats het koffiedikbakje.</p>
<p>VOER GEMALEN KOFFIE TOE MAX. EEN DOSEERSCHEPJE</p> 	<p>Men heeft de functie "voorgemalen koffie" geselecteerd maar er is geen voorgemalen koffie in de trechter (A4).</p>	<p>Voeg voorgemalen koffie in de trechter toe (afb. 12) en herhaal de afgifte</p>
<p>VOER GEMALEN KOFFIE TOE MAX. EEN DOSEERSCHEPJE</p> 	<p>Er is gevraagd om een LONG koffie met voorgemalen koffie</p>	<p>Voeg voorgemalen koffie toe aan de trechter (A4)(afb. 12) en druk op de selectieknop "OK" om verder te gaan en de afgifte te voltooien.</p>
<p>VUL KOFFIEBONENRESERVOIR</p> 	<p>De koffiebonen zijn op. De trechter (A4) voor voorgemalen koffie is verstopt.</p>	<p>Vul het koffiebonenreservoir (A3) (afb. 10). Leeg de trechter met behulp van de kwast (D5) zoals beschreven in par. "13.8 Reiniging van de trechter voor het invoeren van gemalen koffie".</p>
<p>TE FIJN GEMALEN. PAS MAALGRAAD AAN</p> 	<p>De maalgraad is te fijn en de koffie loopt daarvoor te langzaam, of helemaal niet.</p> <p>Wanneer het verzachtingsfilter (D4) aanwezig is, zou er een luchtbel in het circuit kunnen zijn dat de levering geblokkeerd heeft.</p>	<p>Herhaal de koffieafgifte en draai de regelknop van de maalgraad (A5) (afb. 13) één klik naar rechts in de richting van het getal 7 terwijl de koffiemolen in werking is. Wanneer de afgifte na het zetten van minstens 2 kopjes koffie nog steeds te langzaam is, herhaal dan de correctie door de regelknop nog een klik verder te verplaatsen (zie par. "7.5 Instelling van de koffiemolen"). Wanneer het probleem zich blijft voordoen, controleer dan of het waterreservoir (A17) goed geplaatst is.</p> <p>Plaats het afgiftepipje heet water (D6) in de machine en laat een beetje water lopen totdat de stroom regelmatig is.</p>

WEERGEGEVEN BERICHT	MOGELIJKE OORZAAK	OPLOSSING
<p>SELEC. MILDER AROMA VERMINDER HOEVEELH. KOFFIE</p>  	<p>Er is te veel koffie gebruikt.</p>	<p>Selecteer een milder aroma door op de toets "AROMA" (C6) te drukken of door de hoeveelheid gemalen koffie te verminderen (maximaal 1 doseerschepje).</p>
<p>PLAATS WATERAFGIFTEGROEP</p> 	<p>Het waterafgiftepijpje (D6) is niet aangebracht of slecht geplaatst</p>	<p>De waterafgiftepijpje stevig aandrukken.</p>
<p>PLAATS MELKRESERVOIR</p> 	<p>Het melkreservoir (E) is niet correct geplaatst.</p>	<p>Plaats het melkreservoir en druk goed aan.</p>
<p>PLAATS ZETGROEP</p> 	<p>Na de reiniging is de zetgroep niet teruggeplaatst (A20).</p>	<p>Plaats de zetgroep zoals beschreven in par. "13.9 Reiniging van de zetgroep".</p>
<p>LEEG HET WATERCIRCUIT DRUK OK OM TE STARTEN</p>  	<p>Het hydraulische circuit is leeg</p>	<p>Druk op de selectieknop "OK" en laat water uit het afgiftepijpje (D6) stromen: de afgifte wordt automatisch onderbroken. Wanneer het probleem zich blijft voordoen, controleer dan of het waterreservoir (A17) goed geplaatst is.</p>

WEERGEGEVEN BERICHT	MOGELIJKE OORZAAK	OPLOSSING
<p>Druk OK om Clean te starten of draai regelknop</p>  <p>Ok ✓</p>	<p>Het melkreservoir is geplaatst met de schuimregelknop (E1) in de stand "CLEAN".</p>	<p>Wanneer men de functie CLEAN wenst uit te voeren, druk dan op de selectieknop "OK", of draai de schuimregelknop naar één van de melk-posities.</p>
<p>Draai knop naar Clean</p>  <p>Esc</p>	<p>Er is net melk afgegeven en daarom moeten de binnenleidingen van het melkreservoir (E) gereinigd worden.</p>	<p>Draai de schuimregelknop (E1) naar de stand CLEAN (afb. 19).</p>
<p>Draai schuimregelknop</p> 	<p>Het melkreservoir is geplaatst met de schuimregelknop (E1) in de stand "CLEAN".</p>	<p>Draai de knop in de stand van het gewenste schuim.</p>
<p>Ontkalken nodig OK om te starten (~45min)</p>  <p>Esc</p> <p>Ok ✓</p>	<p>Geeft aan dat de machine ontkalkt moet worden.</p>	<p>Druk op de selectieknop "OK" om de ontkalking te starten of op "ESC" indien men de procedure op een ander moment wenst uit te voeren. Het ontkalkingsprogramma moet zo spoedig mogelijk worden uitgevoerd, zoals beschreven in hfdst. "14. Ontkalken".</p>
<p>Vervang waterfilter Druk OK om te starten</p>  <p>Esc</p> <p>Ok ✓</p>	<p>Het verzachtingsfilter (D4) is opgebruikt.</p>	<p>Druk op de selectieknop "OK" om het filter te vervangen of te verwijderen, of op "ESC" wanneer men de procedure op een ander moment wenst uit te voeren. Volg de instructies van hfdst. "16. Verzachtingsfilter".</p>

WEERGEGEVEN BERICHT	MOGELIJKE OORZAAK	OPLOSSING
ALGEMEEN ALARM: RAADPLEEG HANDLEIDING / APP 	De binnenkant van het apparaat is zeer vuil.	Reinig het apparaat zorgvuldig zoals beschreven in hfdst. "13. Reiniging". Wanneer na het reinigen deze aanduiding nog aanwezig is, neem dan contact op met een servicecentrum.
	Vergeet niet dat het nodig is de reiniging van de interne leidingen van het melkreservoir (E) uit te voeren.	Draai de schuimregelknop (E1) naar de stand CLEAN (afb. 19).
	Vergeet niet dat het filter (D4) vervangen moet worden.	Vervang het filter of verwijder het volgens de instructies van hfdst. "16. Verzachtingsfilter".
	Vergeet niet dat de machine ontkalkt moet worden.	Het ontkalkingsprogramma moet zo spoedig mogelijk worden uitgevoerd, zoals beschreven in hfdst. "14. Ontkalken". Als het apparaat eventueel twee ontkalkingen kort achter elkaar vraagt, moet dit als normaal worden beschouwd: dit is het gevolg van het geavanceerde controlesysteem dat op de machine aanwezig is.
	Geeft aan dat de energiebesparing geactiveerd is.	Voor het deactiveren van de energiebesparing, te werk gaan zoals beschreven in par. "6.8 Energiebesparing  ".
	Geeft aan dat de machine via bluetooth verbonden is met een device.	
REINIGING BEZIG EVEN WACHTEN	Het apparaat detecteert intern vuil.	Wacht tot het apparaat weer klaar is voor gebruik en selecteer opnieuw de gewenste drank. Wanneer het probleem zich blijft voordoen, neem dan contact op met het geautoriseerde servicecentrum.

19. PROBLEEM OPLOSSEN

Hieronder ziet u een aantal mogelijke storingen.

Wanneer het probleem niet op de beschreven wijze kan worden opgelost, neem dan contact op met de Technische Dienst.

PROBLEEM	MOGELIJKE OORZAAK	OPLOSSING
De koffie is niet warm.	De kopjes zijn niet voorverwarmd.	Verwarm de kopjes voor door ze te spoelen met warm water (N.B: u kunt de functie heet water gebruiken).
	De zetgroep is afgekoeld omdat er sinds het laatste kopje koffie 2/3 minuten verstreken zijn.	Alvorens koffie te zetten, de zetgroep verwarmen met een spoeling, door middel van de betreffende functie (zie par. "6.3 Spoeling").
	De koffietemperatuur is laag ingesteld.	Stel via het menu een hogere koffietemperatuur in (zie par. "6.9 Koffietemperatuur").
De koffie is weinig volumineus of heeft weinig crème.	De koffie is te grof gemalen.	Draai de regelknop van de maalgraad (A5) één klik naar links in de richting van het nummer 1 terwijl de koffiemolen in werking is (afb. 13). Draai de knop één klik per keer tot de afgifte naar wens is. Het effect is pas zichtbaar nadat er 2 keer koffie is gezet (zie par. "7.5 Instelling van de koffiemolen").
	De koffie is niet geschikt.	Gebruik koffie voor espressomachines.
	De koffie is niet vers.	De koffieverpakking is al te lang open en heeft zijn smaak verloren.
De koffie wordt te langzaam of druppelsgewijs geleverd.	De koffie is te fijn gemalen.	Draai de regelknop van de maalgraad (A5) één klik naar rechts in de richting van het nummer 7 terwijl de koffiemolen in werking is (afb. 13). Draai de knop één klik per keer tot de afgifte naar wens is. Het effect is pas zichtbaar nadat er 2 keer koffie is gezet (zie par. "7.5 Instelling van de koffiemolen").
De koffie loopt niet uit één of beide tuitjes van de koffieuitloop.	De tuitjes van de koffieuitloop (A9) zijn verstopt.	Reinig de tuitjes met een tandenstoker (afb. 25B).
Het apparaat levert geen koffie	Het apparaat detecteert interne onzuiverheden: het display toont "Reiniging bezig".	Wacht tot het apparaat weer klaar is voor gebruik en selecteer opnieuw de gewenste drank. Wanneer het probleem zich blijft voordoen, neem dan contact op met het geautoriseerde servicecentrum.
Het apparaat schakelt niet in	De voedingskabel (D7) is niet goed geplaatst.	Plaats de connector goed in de daarvoor bestemde zitting aan de achterzijde van het apparaat (afb. 1).
	De stekker is niet in het stopcontact geplaatst.	Steek de stekker in het stopcontact (afb. 1).
	De hoofdschakelaar (A22) is niet ingeschakeld.	Druk op de hoofdschakelaar (afb. 2).

PROBLEEM	MOGELIJKE OORZAAK	OPLOSSING
De zetgroep kan niet verwijderd worden	De uitschakeling van het apparaat is niet correct uitgevoerd	Schakel het apparaat uit met de toets  (A7) (zie hfdst. "5. Het apparaat uitschakelen").
Na het voltooiën van de ontkalking vereist het apparaat een derde spoeling	Tijdens de twee spoelcycli is het reservoir (A17) niet tot aan het niveau MAX gevuld	Ga te werk zoals gevraagd door het apparaat, maar ledig eerst het lekbakje (A15) om te voorkomen dat het water overloopt.
De melk stroomt niet uit het afgiftepijpje (E5)	Het deksel (E2) van het melkreservoir (E) is vuil	Reinig het deksel van het melkreservoir zoals beschreven in par. "13.10 Reiniging van het melkreservoir".
De melk vertoont grote bellen, komt spuitend uit het melkafgiftepijpje (E5) of heeft weinig schuim	De melk is niet voldoende koud of het is geen halfvolle of magere melk.	Gebruik magere of halfvolle melk op koelkasttemperatuur (circa 5°C). Wanneer het resultaat nog steeds niet naar wens is, probeer dan een ander merk melk.
	De schuimregelknop (E1) is niet goed afgesteld.	Stel af volgens de instructies in hfdst. "8. Bereiding van warme dranken met melk".
	Het deksel (E2) of de schuimregelknop (E1) op het melkreservoir zijn vuil	Reinig de deksel en de regelknop van het melkreservoir zoals beschreven in de par. "13.10 Reiniging van het melkreservoir".
	De spuitmond heet water (A8) is vuil	Reinig de spuitmond zoals beschreven in par. "13.11 Reiniging van de spuitmond heet water".
De machine is niet in gebruik en geeft geluid of kleine wolkjes stoom af	De machine is klaar voor gebruik of is net uitgeschakeld: enkele druppels condens vallen in de nog warme verdamper	Dit verschijnsel maakt deel uit van de normale werking van het apparaat; om het verschijnsel te beperken, moet het lekbakje geleidigd worden.

SUMARIO

1. INTRODUCCIÓN	28
1.1 Letras entre paréntesis	28
1.2 Problemas y reparaciones	28
1.3 ¡Descarga la App!	28
2. DESCRIPCIÓN	28
2.1 Descripción del aparato (pág. 3 - A)	28
2.2 Descripción de la homepage (panorámica principal) (pág. 2 - B)	28
2.3 Descripción del panel de control (pág. 2 - C)	28
2.4 Descripción de los accesorios (pág. 2 - D)	29
2.5 Descripción del recipiente de la leche (pág. 2 - E)	29
3. PRIMERA PUESTA EN MARCHA DEL APARATO	29
4. ENCENDIDO DEL APARATO	29
5. APAGADO DEL APARATO	29
6. CONFIGURACIONES DEL MENÚ	30
6.1 Acceda al menú	30
6.2 Salga del menú	30
6.3 Enjuague	30
6.4 Descalcificación	30
6.5 Filtro agua	30
6.6 Valores bebidas	30
6.7 Autoapagado (standby)	30
6.8 Ahorro energético	30
6.9 Temperatura café	31
6.10 Dureza del agua	31
6.11 Ajusta idioma	31
6.12 Señal acústica	31
6.13 Bluetooth	31
6.14 Valores de fábrica	31
6.15 Estadísticas	31
6.16 Personaliza perfil	31
7. PREPARACIÓN DEL CAFÉ	31
7.1 Preparación del café con café en granos	31
7.2 Selección del aroma del café	32
7.3 Selección de la cantidad de café	32
7.4 Preparación del café con café molido	32
7.5 Regulación del molinillo de café	32
7.6 Consejos para obtener un café más caliente	33
8. PREPARACIÓN DE BEBIDAS CALIENTES CON LECHE	33
8.1 Llenado y enganche del recipiente de la leche	33
8.2 Regular la cantidad de espuma	33
8.3 Preparación automática de bebidas a base de leche	33
8.4 Limpieza del recipiente de la leche después de cada uso	34

9. JARRA DE CAFÉ	34
10. SALIDA DE AGUA CALIENTE	34
11. PERSONALIZAR LAS BEBIDAS	35
12. MEMORIZAR EL PERFIL USUARIO	35
13. LIMPIEZA	35
13.1 Limpieza de la cafetera	35
13.2 Limpieza del circuito interno de la máquina	36
13.3 Limpieza del cajón de los posos de café	36
13.4 Limpieza de la bandeja recoge gotas y recoge condensación	36
13.5 Limpieza del interior de la máquina	36
13.6 Limpieza del depósito de agua	36
13.7 Limpieza de las boquillas del surtidor de café	36
13.8 Limpieza del embudo para echar el café molido	37
13.9 Limpieza del grupo infusor	37
13.10 Limpieza del recipiente de la leche	37
13.11 Limpieza de la boquilla de agua caliente	37
14. DESCALCIFICACIÓN	37
15. PROGRAMACIÓN DE LA DUREZA DEL AGUA	39
15.1 Medición de la dureza del agua	39
15.2 Programación de la dureza del agua	39
16. FILTRO ABLANDADOR	39
16.1 Instalación del filtro	39
16.2 Cambio del filtro	40
16.3 Extracción del filtro	40
17. DATOS TÉCNICOS	40
18. MENSAJES VISUALIZADOS EN EL DISPLAY	41
19. RESOLUCIÓN DE PROBLEMAS	46

1. INTRODUCCIÓN

Gracias por haber elegido la máquina automática para café y cappuccino.

Dedique un par de minutos a la lectura de estas instrucciones de uso. Así evitará incurrir en peligros o dañar la máquina.

1.1 Letras entre paréntesis

Las letras entre paréntesis corresponden a la leyenda que se encuentra en la Descripción del aparato (pág. 2-3).

1.2 Problemas y reparaciones

En caso de problemas, intente antes de nada resolverlos siguiendo las advertencias que figuran en los capítulos «18. Mensajes visualizados en el display» y «19. Resolución de problemas».

Si estas resultaran ser ineficaces o para otras aclaraciones, se aconseja contactar el centro de asistencia a la clientela llamando por teléfono al número indicado en la hoja adjunta "Asistencia clientes".

Si su país no está entre aquellos incluidos en la hoja, llame por teléfono al número indicado en la garantía. Para cualquier reparación, póngase en contacto exclusivamente con la Asistencia Técnica De'Longhi. Las direcciones están en el certificado de garantía que se entrega con la cafetera.

1.3 ¡Descarga la App!



Gracias a la App De'Longhi Coffee Link es posible administrar de forma remota algunas funciones.

En la App encontrará también informaciones, consejos y curiosidades sobre el mundo del café y tendrá al alcance de la mano toda la información sobre su cafetera.



Este símbolo evidencia las funciones que se pueden gestionar o consultar en la App.

Además es posible crear hasta un máximo de 3 nuevas bebidas y salvarlas en su máquina.

Nota:

Verifique los dispositivos compatibles en «compatibledevices.delonghi.com».

2. DESCRIPCIÓN

2.1 Descripción del aparato (pág. 3 - A)

- A1. Tapadera del recipiente de café en grano
- A2. Tapadera del embudo del café molido
- A3. Recipiente para el café en granos
- A4. Embudo para la introducción del café molido
- A5. Regulador del grado de molienda
- A6. Repisa para tazas
- A7. Botón (L): para encender o apagar la máquina (standby)
- A8. Boquilla agua caliente
- A9. Surtidor café (altura ajustable)
- A10. Bandeja recogecondensación
- A11. Cajón de los posos del café
- A12. Bandeja apoyatazas
- A13. Indicador del nivel del agua de la bandeja recogegotas
- A14. Rejilla bandeja
- A15. Bandeja recogegotas
- A16. Tapadera del depósito de agua
- A17. Depósito del agua
- A18. Soporte filtro ablandador de agua
- A19. Portezuela del grupo infusor
- A20. Grupo infusor
- A21. Soporte del conector del cable de alimentación
- A22. Interruptor general

2.2 Descripción de la homepage (panorámica principal) (pág. 2 - B)

- B1. Símbolo bluetooth activo
- B2. Símbolo de ahorro energético activo
- B3. Aroma seleccionado
- B4. Bebidas de selección directa
- B5. Flecha de deslizamiento
- B6. Longitud seleccionada
- B7. Alarma descalcificación solicitada
- B8. Alarma limpieza recipiente de la leche solicitada
- B9. Alarma cambio de filtro solicitada

2.3 Descripción del panel de control (pág. 2 - C)

- C1. : selección longitud bebida
- C2. : selección perfil
- C3. : menú configuraciones del aparato
- C4. : se pulsa para salir de la función seleccionada y volver al menú principal
- C5. : Menú de selección de bebidas personales. En el primer uso, a menos que se haya programado previamente, como se describe en el capítulo «11. Personalizar las bebidas», se personaliza directamente la bebida
- C6. : seleccione el aroma de la bebida

2.4 Descripción de los accesorios (pág. 2 - D)

- D1. Tira reactiva "Total Hardness Test" (adjunta a la pág 2 de las instrucciones en inglés)
- D2. Medidor dosificador del café molido
- D3. Descalcificador
- D4. Filtro ablandador (en algunos modelos)
- D5. Pincel de limpieza
- D6. Surtidor de agua caliente
- D7. Cable de alimentación

2.5 Descripción del recipiente de la leche (pág. 2 - E)

- E1. Regulador de la espuma y de la función CLEAN
- E2. Tapadera del recipiente de la leche
- E3. Recipiente de la leche
- E4. Tubo de aspiración de leche
- E5. Tubo de salida de leche montada (regulable)

3. PRIMERA PUESTA EN MARCHA DEL APARATO

¡Nota Bene!

- En el primer uso el circuito de agua está vacío, por eso la máquina puede hacer mucho ruido: el ruido se atenuará a medida que el depósito se vaya llenando.
- La cafetera se ha controlado en la fábrica empleando café, por lo tanto es normal que se encuentre algún resto de café en el molinillo. Sin embargo, le garantizamos que esta cafetera es nueva.
- Le aconsejamos personalizar cuanto antes la dureza del agua, para ello siga el procedimiento descrito en el capítulo «15. Programación de la dureza del agua».

1. Ponga el conector del cable de alimentación (D7) en su soporte (A21) en la parte de atrás del aparato, conecte el aparato a la red eléctrica (fig. 1); asegúrese de que el interruptor general (A22), situado en la parte posterior del aparato, esté presionado (fig. 2);
2. «SELECT LANGUAGE» (definir idioma): Pulse  hasta visualizar en el display el idioma deseado: a continuación, pulse la bandera correspondiente al idioma.

Siga adelante con las instrucciones facilitadas en la pantalla del aparato:

3. «LLENAR DEPÓSITO CON AGUA FRESCA»: saque el depósito de agua (A17) (fig. 3), llene hasta la línea MÁX (impresa en el depósito) con agua fresca (fig. 4) e introduzca después el depósito (fig. 5);
4. «INTRODUCIR DEPÓSITO DE AGUA»: Verifique si el surtidor de agua caliente (D6) está metido en la boquilla (A8) (fig. 6) y ponga debajo un recipiente (fig. 7) con una capacidad mínima de 100 ml;

5. «CIRCUITO VACÍO» «PULSAR OK PARA INICIAR»: pulse  para confirmar: sale agua del surtidor del aparato (fig. 8) y después se apaga de forma automática. La cafetera ya está lista para ser utilizada normalmente.

¡Nota Bene!

- La primera vez que utilice la cafetera, será necesario preparar 4-5 cappuccini antes de obtener buenos resultados.
- Durante la preparación de los primeros 5-6 capuchinos, es normal oír un ruido de agua hirviendo: el ruido se atenuará después.
- Para obtener mejores prestaciones de la máquina se recomienda instalar el filtro ablandador (D4) siguiendo las instrucciones del capítulo «16. Filtro ablandador». Si su modelo de cafetera no lleva de serie el filtro, es posible solicitarlo a los Centros de Asistencia Autorizados De'Longhi.

4. ENCENDIDO DEL APARATO

¡Nota Bene!

Antes de encender el aparato, asegúrese de que el interruptor general (A22) esté pulsado (fig. 2).

Cada vez que se enciende, el aparato realiza automáticamente un ciclo de precalentamiento y enjuague.

- Para encender el aparato pulse el botón  (A7) (fig. 8): en el display aparece el mensaje «CALENTAMIENTO EN CURSO SE RUEGA ESPERAR».
- Una vez realizado el calentamiento, el aparato muestra otro mensaje: «ENJUAGUE EN CURSO SE RUEGA ESPERAR»; de esta forma, además de calentar la caldera, el aparato deja salir agua caliente por los conductos internos para que estos también se calienten.

El aparato está listo para el uso cuando aparece la pantalla principal (homepage).

5. APAGADO DEL APARATO

Cada vez que se apaga el aparato se activa un ciclo de enjuague automático, siempre que se haya preparado un café.

- Para apagar el aparato, pulse el botón  (A7) (fig. 8).
- En el display aparece el mensaje «APAGADO EN CURSO SE RUEGA ESPERAR»: en caso de que esté previsto el aparato efectúa el enjuague y a continuación se apaga (stand-by).

¡Nota Bene!

Si no utiliza el aparato durante periodos prolongados, desconecte de la red eléctrica:

- antes de hacerlo, apague el aparato pulsando el botón  (fig. 8);
- desconecte el interruptor general (A22) situado en la parte posterior del aparato (fig. 2).

¡Atención!

No pulse nunca el interruptor general mientras el aparato esté encendido.

6. CONFIGURACIONES DEL MENÚ

6.1 Acceda al menú

1. Pulse el botón "C3" para entrar en el menú;
2. Pase las opciones del menú pulsando **Next >** hasta visualizar la deseada;
3. Pulse la opción del menú que desea seleccionar.

6.2 Salga del menú

Una vez efectuadas las regulaciones deseadas, pulse hasta volver a la homepage. **Esc**

6.3 Enjuague

Con esta función es posible hacer salir agua caliente del surtidor de café (A9) y del surtidor de agua caliente (D6), si está introducido, a fin de limpiar y calentar el circuito interno de la máquina.

1. Ponga bajo el surtidor de café y agua caliente un recipiente con una capacidad mínima de 100 ml (fig. 8).
2. Una vez seleccionada la opción «ENJUAGUE», al cabo de unos segundos, primero del surtidor de café y después del de agua caliente (si está introducido), sale agua caliente, que limpia y calienta el circuito interno de la máquina (fig. 7).
3. Para interrumpir el enjuague pulse **Stop X** o espere a que se produzca la interrupción automática.

¡Nota Bene!

- Para los periodos en que la máquina no se usa durante más de 3-4 días se aconseja realizar 2/3 enjuagues antes de utilizarla;
- Es normal que, después de haber realizado dicha función, haya agua en el cajón de los posos de café (A11).

6.4 Descalcificación

Para las instrucciones correspondientes a la descalcificación, consulte el capítulo «14. Descalcificación».

6.5 Filtro agua

Para las instrucciones relativas a la instalación del filtro (D4), consulte el capítulo «16. Filtro ablandador».

6.6 Valores bebidas

En esta sección se pueden consultar las configuraciones personalizadas y, en su caso, volver a poner en los valores de fábrica cada bebida para cada perfil.

1. Una vez introducidos en el menú de configuraciones, pulse «VALORES BEBIDA»: en el display aparece el panel de los valores de la primera bebida;

2. Los valores se visualizan en barras verticales: el valor de fábrica está indicado por el símbolo  mientras que el valor actualmente configurado está evidenciado por el progresivo llenado de la barra vertical.

3. Para volver al menú configuración pulse **Esc**.
Para deslizar y visualizar las bebidas pulse **Next >**;
4. Para volver a poner la bebida que se visualiza en el display en los valores de fábrica pulse **Reset**;
5. «¿CONFIRMAR RESET?»: para confirmar pulse **Ok ✓** (para anular **Esc**);
6. «VALORES DE FÁBRICA CONFIGURADOS» pulse **Ok ✓**.

La bebida se ha vuelto a configurar en los valores de fábrica. Proceda con otras bebidas o vuelva a la homepage pulsando 2 veces **Esc**.

¡Nota Bene!

Para modificar las bebidas de otro perfil vuelva a la homepage, seleccione el perfil deseado y repita el procedimiento.

6.7 Autoapagado (standby)

Se puede programar el autoapagado para que el aparato se apague tras 15 o 30 minutos, o bien tras 1, 2 o 3 horas de inactividad.

Para programar el autoapagado, proceda de la siguiente manera:

1. Pulse «AUTOAPAGADO»;
 2. Seleccione el intervalo de tiempo deseado pulsando las flechas de selección **▲** (incremento) o **▼** (disminución) del valor;
 3. Para confirmar pulse **Ok ✓**.
- El autoapagado ha quedado programado.

6.8 Ahorro energético

Esta función permite activar o desactivar el modo de ahorro energético. Cuando la función está activada, se garantiza un menor consumo energético, de acuerdo con las normativas europeas vigentes.

Para activar o desactivar el modo "ahorro energético", proceda de la siguiente manera:

1. Pulse «AHORRO ENERGÉTICO» para desactivar **OFF** o activar **ON** la función;

En la barra superior de la homepage aparece el correspondiente símbolo (B2) para indicar que se ha activado la función.

Nota:

Cuando el ahorro energético está activo la salida puede tardar unos segundos en producirse.

6.9 Temperatura café

Si desea modificar la temperatura del agua a la que se suministra el café siga los pasos que se describen a continuación:

1. Pulse «TEMPERATURA CAFÉ»: en el display aparecen los valores que se pueden seleccionar (el valor actual está subrayado);
2. Pulse el valor que desea configurar (BAJA, MEDIA, ALTA, MÁXIMA).

6.10 Dureza del agua

Para las instrucciones correspondientes a la programación de la dureza del agua, consulte el capítulo «15. Programación de la dureza del agua».



6.11 Ajusta idioma

Si desea modificar el idioma del display, proceda de la siguiente manera:

1. Pulse «AJUSTA IDIOMA»;
2. Pulse la bandera relativa al idioma que desea seleccionar (pulse  para visualizar todos los idiomas disponibles).



6.12 Señal acústica

Con esta función se activa o desactiva la señal acústica que la cafetera emite cada vez que se presiona un botón y cada vez que se coloca/se quita un accesorio. Para desactivar o reactivar la señal acústica, proceda como sigue:

1. Pulse «SEÑAL ACÚSTICA» para desactivar () o activar () la función;

6.13 Bluetooth

Con esta función se activa o desactiva el PIN de protección para conectarse desde un dispositivo del aparato.

1. Pulse «BLUETOOTH»: en el display, aparece el número de serie que identifica la máquina (19 cifras) y un número de 4 cifras (PIN);
2. Pulse () para activar o () para desactivar la solicitud del pin cuando se conecta mediante App;

El PIN previamente programado en la máquina es "0000": se aconseja personalizar el PIN directamente desde la APP.



¡Nota Bene!

El número de serie del aparato, visible en el interior de la función "Bluetooth" le permite identificar con certeza la máquina en el momento en que se crea la asociación con la APP.

6.14 Valores de fábrica

Con esta función se restablecen todos los ajustes del menú y todas las programaciones de las cantidades para todos los perfiles, volviendo a los valores de fábrica (salvo el idioma, que sigue siendo el configurado).

Para restablecer los valores de fábrica, procede como sigue:

1. Pulse «VALORES DE FÁBRICA»: el display visualiza «RECONFIGURAR LOS VALORES DE FÁBRICA»: pulse () para confirmar (o pulse () para anular la operación);
2. "VALORES DE FÁBRICA CONFIGURADOS": pulse () para confirmar.

6.15 Estadísticas

Con esta función se visualizan los datos estadísticos de la cafetera. Para verlos, proceda de la siguiente manera:

1. Pulse «ESTADÍSTICAS» y verifique todos los datos estadísticos pasando las opciones con ().

6.16 Personaliza perfil

Para personalizar el icono del perfil actual proceda de esta forma:

1. Pulse «PERSONALIZAR PERFIL»;
2. Pulse el icono que desee: en la homepage la banda superior se visualiza con el color del icono.

7. PREPARACIÓN DEL CAFÉ

7.1 Preparación del café con café en granos

¡Atención!

No utilice granos de café verdes, caramelizados ni escarchados, porque pueden pegarse en el molinillo de café y dejarlo inservible.

1. Eche el café en granos en el recipiente específico (A3) (fig. 10);
2. Coloque una taza bajo el surtidor de café (A9).
3. Baje el surtidor de café hasta acercarlo lo más posible a las tazas (fig. 11): de esta forma se obtiene una crema mejor;
4. Seleccione el café deseado:
 - ESPRESSO
 - LONG
 - CAFÉ
 - DOPPIO+
 - 2X ESPRESSO
5. La preparación inicia y en el display aparece la imagen de la bebida seleccionada y una barra de progresión que se completa a medida que la preparación procede.

Nota Bene:

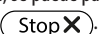
- Es posible preparar a la vez 2 tazas de ESPRESSO pulsando «2X » durante la preparación de 1 Espresso (la imagen se sigue visualizando varios segundos al principio de la preparación).
- Mientras la máquina está haciendo el café, se puede parar la salida en cualquier momento pulsando ().







Cuando acaba la preparación, el aparato está listo para ser utilizado de nuevo.

¡Nota Bene!

- Durante el uso, aparecerán algunos mensajes en el display (LENAR DEPÓSITO, VACIAR CAJÓN DE POSOS, etc.) cuyo significado se ilustra en el capítulo «18. Mensajes visualizados en el display».
- Para obtener un café más caliente, consulte el apartado «7.6 Consejos para preparar un café más caliente».
- Si el café sale goteando o con poco cuerpo y poca crema, o está demasiado frío, lea los consejos que figuran en el apartado «7.5 Regulación del molinillo» y en el capítulo «19. Resolución de problemas».
- La preparación de cada café se puede personalizar (consulte los capítulos «11. Personalizar las bebidas» y «12. Memorizar el perfil usuario»).

7.2 Selección del aroma del café





Pulse el botón  (C6):

	Personal (si programado) / Estándar
	X-SUAVE
	SUAVE
	MEDIO
	FUERTE
	X-FUERTE
	(Ver «7.4 Preparación del café con café emolido»)

Después de la salida la programación del aroma vuelve al valor .

7.3 Selección de la cantidad de café

Pulse el botón  (C1):



	Personal (si programado) / Estándar
	CANTIDAD PEQUEÑA
	CANTIDAD MEDIA
	CANTIDAD GRANDE
	CANTIDAD X-GRANDE

Después de la salida, la programación de la cantidad vuelve al valor .

7.4 Preparación del café con café molido

¡Atención!

- No eche nunca café olido con la cafetera apagada para evitar que se disperse en el interior, y lo ensucie. En este caso, la cafetera se puede estropear.
- No eche más de 1 medidor (D2) raso de café, porque se puede ensuciar el interior de la cafetera o se puede obstruir el embudo (A4).
- Si se utiliza el café molido, solo se puede preparar una taza de café a la vez.

1. Pulse el botón  (C6) hasta que el display visualiza  (molido).
2. Abra la tapadera del embudo de café molido (A2).
3. Asegúrese de que el embudo (A4) no esté obstruido y eche entonces un medidor raso de café molido (fig. 12).
4. Ponga una taza debajo de las boquillas del surtidor de café (A9).
5. Seleccione el café deseado:
 - ESPRESSO
 - LONG
 - CAFÉ
6. La preparación empieza y en el display aparece la imagen de la bebida seleccionada y una barra de progresión que se completa a medida que la preparación avanza.

Cuando acaba la preparación, el aparato está listo para ser utilizado de nuevo.

¡Atención! Preparando el café LONG:

A mitad de la preparación, compare el mensaje «INTRODUCIR MOLIDO» «MÁX. UN MEDIDOR». Eche después un medidor raso de café molido y pulse .

7.5 Regulación del molinillo de café

No se debe regular el molinillo de café, al menos inicialmente, ya que se ha configurado previamente en fábrica de manera que se obtenga una distribución correcta del café.

Sin embargo, si después de haber hecho el primer café, el flujo es denso y con poca crema o demasiado lento (goteando), es necesario efectuar una corrección del grado de molienda (A5) (fig. 13).

¡Nota Bene!

El regulador se debe girar solamente cuando el molinillo de café está funcionando en la fase inicial de preparación de las bebidas a base de café.

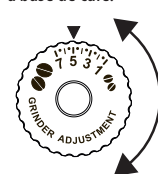

Si el café sale demasiado lentamente o no sale, gire el regulador en sentido horario una posición hacia el número 7. Para obtener, en cambio, un suministro de café más denso y mejorar el aspecto de la crema, gire el regulador en el senti-

do de las agujas del reloj hasta situarlo en el número 1 (un punto a la vez, de lo contrario, el café puede salir a gotas).

El efecto de esta corrección se nota solamente después de haber preparado por lo menos 2 cafés seguidos. Si tras esta regulación no se obtiene el resultado deseado, habrá que repetir la corrección girando el mando otra posición.

7.6 Consejos para obtener un café más caliente

Para obtener un café más caliente, le aconsejamos:

- efectúe un enjuague, seleccionando la función «Enjuague» en el menú configuraciones (apartado «6.3 Enjuague»);
- caliente las tazas con agua caliente (utilice la función agua caliente, consulte el capítulo «10. Salida de agua caliente»);
- aumente la temperatura del café en el menú configuraciones  (C3) (apartado «6.9 Temperatura café»).

8. PREPARACIÓN DE BEBIDAS CALIENTES CON LECHE

¡Nota Bene!

Para evitar que la leche salga poco montada o con burbujas grandes limpie siempre la tapadera del recipiente de la leche (E2) y la boquilla de agua caliente (A8) como se describe en los apartados «8.4 Limpieza del recipiente de la leche después de cada uso», «13.10 Limpieza del recipiente de la leche» y «13.11 Limpieza de la boquilla de agua caliente».

8.1 Llenado y enganche del recipiente de la leche

1. Quite la tapadera (E2) (fig. 14).
2. Llene el recipiente de la leche (E3) con una cantidad suficiente de leche, no supere el nivel MÁX. impreso en el recipiente (fig. 15). Tenga siempre presente que cada barra impresa en el lateral del depósito corresponde a 100 ml de leche.



¡Nota Bene!

- Para obtener una espuma más densa y rica, utilice leche desnatada o semidesnatada y a temperatura de frigorífico (alrededor de 5 °C).
 - Si el modo «Ahorro Energético» está activado, la primera bebida podría tardar unos segundos en salir.
3. Asegúrese de que el tubo de aspiración de la leche (E4) esté bien colocado en el soporte situado en el fondo de la tapadera del recipiente de la leche (fig. 16).
 4. Ponga de nuevo la tapadera del recipiente de la leche.
 5. Si está presente, saque el surtidor de agua caliente (D6);
 6. Enganche empujando a fondo el recipiente de la leche (E) en la boquilla (A8) (fig. 17): la máquina emite una señal acústica (si la función señal acústica está activa);

7. Coloque una taza lo suficientemente grande bajo las boquillas del surtidor de café (A9) y bajo el tubo de salida de la leche montada (E5); regule la longitud del tubo de salida de leche para acercarlo a la taza tirando simplemente hacia abajo (fig. 18).
8. Siga las indicaciones que se muestran a continuación para cada función específica.

8.2 Regular la cantidad de espuma

Girando el regulador de espuma (E1), se selecciona la cantidad de espuma de leche que saldrá durante la preparación de las bebidas a base de leche.

Posición del botón	Descripción	Aconsejado para...
	SIN ESPUMA	LECHE CALIENTE(no montada) /CAFFELATTE
	ESPUMA MÍNIMA	latte macchiato/ FLAT WHITE
	ESPUMA MÁXIMA	CAPPUCCINO/ CAPPUCCINO+ / CAPPUCCINO MIX / ESPRESSO MACCHIATO / LECHE CALIENTE (montada)

8.3 Preparación automática de bebidas a base de leche

1. Llene y enganche el recipiente de la leche (E) como se ha especificado anteriormente.
 2. Seleccione la bebida deseada:
 - CAPPUCCINO
 - LATTE MACCHIATO
 - MILK (LECHE CALIENTE)
 - CAPPUCCINO+
 - CAPPUCCINO MIX
 - CAFFELATTE
 - FLAT WHITE
 - ESPRESSO MACCHIATO
 3. En el display la máquina aconseja girar los reguladores de espuma (E1) en función de la espuma prevista por la receta original: así pues, gire el botón situado en la tapadera del recipiente de la leche.
 4. Al cabo de unos segundos, el aparato inicia automáticamente la preparación y en el display aparece la imagen de la bebida seleccionada y una barra de progresión que se completa a medida que la preparación procede.
- Cuando acaba la preparación, el aparato está listo para ser utilizado de nuevo.

Nota Bene: indicaciones generales para todas las bebidas a base de leche

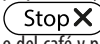

- : pulse si desea interrumpir por completo la preparación y volver a la homepage.
- : pulse para interrumpir la salida de la leche o del café y pasar a la salida sucesiva (si está previsto) para completar la bebida.
- La preparación de cada bebida de leche se puede personalizar (consulte los capítulos «11. Personalizar las bebidas» y «12. Memorizar el perfil usuario»).
- No deje mucho tiempo el recipiente de la leche fuera de la nevera: cuánto más alta es la temperatura de la leche (5°C ideal) peor es la calidad de la espuma.

8.4 Limpieza del recipiente de la leche después de cada uso

Después de cada uso de las funciones leche se visualiza la solicitud «GIRE BOTÓN A POSICIÓN CLEAN» y es necesario limpiar la tapadera monta leche:



1. Deje el recipiente de la leche (E) introducido en la máquina (no es necesario vaciar el recipiente de la leche);
2. Ponga una taza u otro recipiente debajo del tubo de salida de la leche montada;
3. Gire el regulador de espuma (E1) a «CLEAN» (fig. 19): el display visualiza «LIMPIAZA EN CURSO RECIPIENTE BAJO EL SURTIDOR» y una barra, que se va llenando a medida que la limpieza se realiza (fig. 20). Por el tubo del surtidor de leche montada sale vapor y agua caliente. La limpieza se interrumpe automáticamente.
4. Coloque el mando de regulación en una de las selecciones de la espuma.
5. Saque el recipiente de la leche y limpie siempre la boquilla de agua caliente (A8) con una esponja (fig. 21).

¡Nota Bene!

- En caso de que haya que preparar más tazas de bebidas a base de leche, limpie el recipiente de la leche después de la última preparación. Para efectuar las siguientes preparaciones, cuando aparezca el mensaje para la función CLEAN, pulse .
- Si la limpieza no se efectúa, en el display aparece el símbolo  que recuerda que es necesario limpiar el recipiente de la leche.
- El recipiente con la leche puede conservarse en la nevera.
- En algunos casos, para efectuar la limpieza, es necesario esperar a que la máquina se caliente.

9. JARRA DE CAFÉ

1. Ponga una jarra bajo el surtidor de café (A9): al elegir la jarra que debe utilizar debe tener en cuenta la cantidad de café que saldrá, esto es:

Dosis seleccionada	Cantidad (ml)
	250
	500
	750

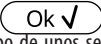
2. Pulse «JARRA DE CAFÉ»;
 3. «SELECCIONAR AROMA» Y «NÚMERO DE TAZAS»;
 4. Pulse .
 5. Al cabo de unos segundos, el aparato inicia automáticamente la preparación y en el display aparece la imagen de la bebida seleccionada y una barra de progresión que se completa a medida que la preparación procede.
- Quando acaba la preparación, el aparato está listo para ser utilizado de nuevo.

Nota:

- : pulse si desea interrumpir por completo la preparación y volver a la homepage.

ADVERTENCIAS DE SEGURIDAD:

Una vez preparada la jarra de café, deje enfriar la cafetera durante 5 minutos antes de preparar otra bebida. ¡Riesgo de sobrecalentamiento!

10. SALIDA DE AGUA CALIENTE

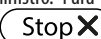





1. Verifique que el surtidor de agua caliente (D6) esté correctamente enganchado a la boquilla de agua caliente (A8);
2. Ponga un recipiente debajo del surtidor (lo más cerca posible para evitar salpicaduras).
3. Pulse «AGUA CALIENTE»; en el display aparece la imagen correspondiente y una barra progresiva que se va llenando a medida que procede la preparación;
4. La máquina suministra el agua caliente y luego interrumpe automáticamente el suministro. Para interrumpir la salida de agua caliente pulse .

¡Nota Bene!

- Si el modo «Ahorro energético» está activado, la salida de agua caliente podría requerir unos segundos de espera.
- La preparación de agua caliente se puede personalizar (consulte los capítulos «11. Personalizar las bebidas» y «12. Memorizar el perfil usuario»).

11. PERSONALIZAR LAS BEBIDAS

El aroma (para las bebidas para las que está previsto) y la longitud de las bebidas se pueden personalizar.

1. Asegúrese de que está activo el perfil usuario para el que se desea personalizar la bebida; de hecho, es posible seleccionar las bebidas «MY» para cada uno de los perfiles;
 2. Pulse  (C5);
 3. Seleccione la bebida que desea personalizar para acceder a las pantallas de personalización: deben introducirse los correspondientes accesorios;
 4. (Solo bebidas a base de café) «ELEGIR AROMA CAFÉ»: Seleccione el idioma deseado pulsando «->o «+» y pulse ;
 5. «CANTIDAD CAFÉ» «STOP PARA SALVAR»: La preparación inicia y el aparato propone la panorámica de personalización de la longitud ilustrada por una barra vertical. La estrella que hay al lado de la barra representa la longitud actualmente programada;
 6. Cuando la longitud alcanza la cantidad mínima programable, en el display aparece ;
 7. Pulse  cuando en la taza se alcanza la cantidad deseada;
 8. «¿QUIERES SALVAR LOS NUEVOS VALORES?»: Pulse  para salvar (o  para anular).
- El aparato confirma si los valores se han salvado o no (en función de la selección precedente): pulse .
- El aparato vuelve a la homepage.

¡Nota Bene!



- **Bebidas a base de leche:** se memoriza el aroma del café y a continuación se memorizan individualmente las cantidades de leche y de café;
- **Agua caliente:** el aparato suministra agua caliente: pulse  para memorizar la cantidad deseada.
- Es posible personalizar las bebidas conectándose con la DeLonghi Coffee Link App.
- Es posible salir de la programación pulsando  : los valores no se salvarán.

Tabla cantidad de bebidas		
Bebida	Cantidad estándar	Cantidad programable
ESPRESSO	40 ml	20-180 ml
LONG	160 ml	115-250 ml
CAFÉ	180 ml	100-240 ml
DOPPIO+	120 ml	80-180 ml
AGUA CALIENTE	250 ml	20-420 ml

12. MEMORIZAR EL PERFIL USUARIO

Con este aparato es posible memorizar 3 perfiles diferentes, asociado cada uno a un icono distinto.

En cada perfil se mantienen en la memoria las personalizaciones de AROMA y LONGITUD de las bebidas «MY» (ver capítulo «11. Personalizar las bebidas») y el orden en que se visualizan las bebidas depende de la frecuencia de selección.

Para seleccionar un perfil, pulse  : seleccione a continuación el perfil deseado.

¡Nota Bene!

- Perfil « HUÉSPED»: seleccionando este perfil, es posible preparar las bebidas con las configuraciones de fábrica.
- Es posible volver a nombrar el propio perfil conectándose con DeLonghi Coffee Link App (solo se visualizarán los primeros 3 caracteres).
- Para personalizar el icono del perfil, hacer referencia al párrafo «6.16 Personaliza perfil».

13. LIMPIEZA

13.1 Limpieza de la cafetera

Las siguientes partes de la cafetera se deben limpiar periódicamente:

- el circuito interno de la máquina;
- el cajón de los posos de café (A11);
- la bandeja recogegotas (A15), la bandeja recogecondensación (A10), la rejilla bandeja (A14) y el indicador de bandeja llena (A13);
- el depósito de agua (A17);
- las boquillas del surtidor de café (A9);
- el embudo para echar el café molido (A4);
- el grupo infusor (A20), accesible después de haber abierto la portezuela de servicio (A19),
- el recipiente de la leche (E);
- la boquilla agua caliente (A8);
- el panel de control (B).

¡Atención!

- Para limpiar la cafetera no use disolventes ni detergentes abrasivos, ni alcohol. Con las superautomáticas De'Longhi no hay que utilizar aditivos químicos para limpiar la cafetera.
- Ninguno de los componentes del aparato puede lavarse en el lavavajillas, salvo la rejilla bandeja (A14) y el recipiente de leche (E).
- No utilice objetos metálicos para eliminar las incrustaciones o los depósitos de café porque podrían rayar las superficies metálicas o plásticas.

13.2 Limpieza del circuito interno de la máquina

En caso de que la cafetera no se use en 3/4 días se aconseja vivamente, antes de utilizarla, encenderla y hacer salir:

- 2/3 enjuague seleccionando la función «Enjuague» (apartado «6.3 Enjuague»);
- agua caliente durante unos segundos (capítulo «10. Salida de agua caliente»).

¡Nota Bene!

Es normal que, después de haber realizado dicha función, haya agua en el cajón de los posos de café (A11).

13.3 Limpieza del cajón de los posos de café

Cuando en el display aparece el mensaje «VACIAR CAJÓN DE POSOS», es necesario vaciarlo y limpiarlo. Hasta que no se limpia a fondo el cajón de los posos (A11) la máquina no puede hacer el café. El aparato indica la necesidad de vaciar el recipiente aunque no esté lleno, si han pasado 72 horas desde la primera preparación realizada (para que el recuento de las 72 horas se realice correctamente, la máquina no debe apagarse nunca con el interruptor general) (A22).

¡Atención! Peligro de quemaduras

Si se hacen muchos cappuccini seguidos, el soporte para las tazas de metal (A12) se calienta. Espere a que se enfríe antes de tocarlo y agárrelo solamente por la parte anterior.

Para efectuar la limpieza (con la máquina encendida):

1. Saque la bandeja recogegotas (A15) (fig. 22), vacíela y límpiela.
2. Vacíe y limpie meticulosamente el cajón de los posos (A11) procurando quitar todos los residuos que se pueden haber depositado en el fondo: el pincel (D5) está dotado de una espátula adecuada para esta operación.
3. Controle la bandeja recogecondensación (A10) (de color rojo) y, si está llena, vacíela.

¡Atención!

Al extraer la bandeja recogegotas es obligatorio vaciar siempre el cajón de los posos de café aunque no esté muy lleno. Si esta operación no se realiza puede suceder que, al preparar otros cafés sucesivamente, el cajón de los posos se puede llenar más de lo previsto y se pueda obstruir la cafetera.

13.4 Limpieza de la bandeja recogegotas y recogecondensación

¡Atención!

La bandeja recogegotas (A15) tiene un indicador flotante (de color rojo) (A13) del nivel de agua contenida (fig. 23). Antes de que este indicador empiece asomar en la bandeja apoyatazas (A12) es necesario vaciar la bandeja y limpiarla, en caso contra-

rio el agua puede rebosar por el borde y dañar la máquina, la superficie de apoyo o la zona circunstante.

Para extraer la bandeja recogegotas proceda de la siguiente manera:

1. Extraiga la bandeja recogegotas y el cajón de los posos de café (A11) (fig. 22);
2. Remueva la bandeja apoyatazas (A12), la rejilla bandeja (A14), luego vacíe la bandeja recogegotas y el cajón de los posos y lavar todos los componentes.
3. Controle la bandeja recogecondensación de color rojo (A15) y, si está llena, vacíela;
4. Vuelva a colocar la bandeja recogegotas con la rejilla el cajón de los posos de café.

13.5 Limpieza del interior de la máquina

¡Peligro de descargas eléctricas!

Antes de llevar a cabo las operaciones de limpieza de las partes internas, es necesario apagar la máquina (véase «5. Apagado del aparato») y desconectarla de la red eléctrica. No sumerja nunca la cafetera en el agua.

1. Compruebe periódicamente (una vez al mes más o menos) que el interior de la máquina (al que puede accederse una vez extraída la bandeja recogegotas) (A15) no está sucio. Si es necesario, elimine los restos de café con el pincel suministrado (D5) y una esponja.
2. Aspire todos los restos con un aspirador (fig. 24).

13.6 Limpieza del depósito de agua

1. Limpie periódicamente (una vez al mes aproximadamente) y cada vez que cambie el filtro ablandador (D4) (si está presente) el depósito del agua (A17) con un paño húmedo y un poco de detergente delicado, enjuague con delicadeza antes de llenar y de volver a introducir el depósito.
2. Extraiga el filtro (si está presente) y enjuáguelo con agua corriente;
3. Vuelva a montar el filtro (si está presente), llene el depósito con agua fresca y móntelo de nuevo;
4. (Solo modelos con filtro ablandador) Haga salir unos 100ml de agua caliente para reactivar el filtro.

13.7 Limpieza de las boquillas del surtidor de café

1. Limpie periódicamente las boquillas del surtidor de café (A9) utilizando una esponja o un paño (fig. 25A).
2. Compruebe que los agujeros del surtidor de café no están obstruidos. Si es necesario, elimine los restos de café con un palillo de dientes (fig. 25B).

13.8 Limpieza del embudo para echar el café molido

Controle periódicamente (una vez al mes aproximadamente) que el embudo para echar el café molido (A4) no esté obstruido. Si es necesario, elimine los restos de café con el pincel (D5) suministrado.

13.9 Limpieza del grupo infusor

El grupo infusor (A20) debe limpiarse por lo menos una vez al mes.

¡Atención!

El grupo infusor no se puede extraer cuando la cafetera está encendida.

1. Asegúrese de que la cafetera se haya apagado correctamente (véase capítulo «5. Apagado del aparato»);
2. Saque el depósito de agua (A17) (fig. 3).
3. Abra la portezuela del grupo infusor (A19) (fig. 26) ubicada en el lado derecho.
4. Presione hacia adentro los dos botones de desenganche de colores y, al mismo tiempo, extraiga el grupo infusor (fig. 27).
5. Sumerja durante 5 minutos aproximadamente el grupo infusor en el agua y enjuáguelo bajo el grifo.

¡Atención!

ENJUAGUE SOLAMENTE CON AGUA

NO USE DETERGENTES - NO LAVE EN LAVAVAJILLAS

Limpie el grupo infusor sin usar detergentes ya que podría estropearse.

6. Utilizando el pincel (D5), limpie los residuos de café presentes en el asiento de la unidad de infusiones, visibles desde la portezuela de la unidad.
7. Después de la limpieza, vuelva a colocar el grupo infusor en el soporte (fig. 28); a continuación presione sobre el término PUSH hasta oír el clic de enganche.

¡Nota Bene!

Si le resulta difícil colocar el grupo infusor, (antes de colocarlo) se debe llevar a la dimensión correcta presionando las dos palancas como se muestra en la fig. 29.

8. Después de haberlo colocado, asegúrese de que los dos botones de colores sobresalgan hacia afuera (fig. 30).
9. Cierre la portezuela del grupo infusor.
10. Reintroduzca el depósito del agua;

13.10 Limpieza del recipiente de la leche

Para mantener en eficiencia el batidor limpie el recipiente de la leche (E) cada dos días tal y como se describe a continuación:

1. Saque la tapadera (E2);
2. Extraiga el tubo de salida de la leche (E5) y el de aspiración. (E4) (fig. 31).

3. Gire en sentido horario el regulador de la espuma (E1) hasta la posición «INSERT» (fig. 31) y sáquelo tirando hacia arriba;
4. Lave meticulosamente todos los componentes con agua caliente y un detergente delicado. **Todos los componentes en el lavavajillas se pueden lavar, pero colócalos en la cesta superior del mismo.** Tenga especialmente cuidado de que dentro de la ranura y del conducto situado bajo el botón (fig. 32), no queden restos de leche: en su caso rasque el conducto con un cepillo de dientes;

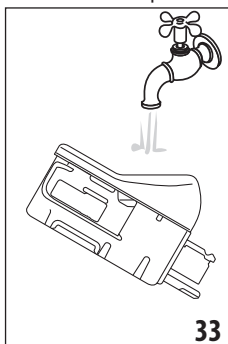

5. Enjuague el interior del alojamiento del regulador espuma con agua corriente (fig. 33).
6. Compruebe también que el tubo de aspiración y el tubo de salida no estén obstruidos con restos de leche.
7. Monte de nuevo el mando haciéndolo coincidir con el mensaje «INSERT», el tubo de salida y el de aspiración de la leche.

8. Ponga de nuevo la tapadera del recipiente de la leche (E2).

13.11 Limpieza de la boquilla de agua caliente



Limpie la boquilla (A8) tras cada preparación de leche, con una esponja, eliminando los restos de leche depositados en las juntas (fig. 21).

14. DESCALCIFICACIÓN



¡Atención!

- Antes del uso, lea las instrucciones y las etiquetas del descalcificador, que figuran en su embalaje.
- Se recomienda usar solo descalcificador De'Longhi. El uso de descalcificadores no idóneos, como también la descalcificación no realizada regularmente, puede comportar la aparición de defectos no cubiertos por la garantía.



Descalcifique la cafetera cuando en el display aparezca «DESCALCIFICACIÓN NECESARIA OK PARA INICIAR (~45min)»: si desea iniciar enseguida la descalcificación pulse  y siga las operaciones desde el punto 3.

Para posponer la descalcificación a otro momento pulse  ESC»: en el display el símbolo  recuerda que el aparato debe ser descalcificado. (El mensaje será presentado en cada encendido).

Para acceder al menú de descalcificación:

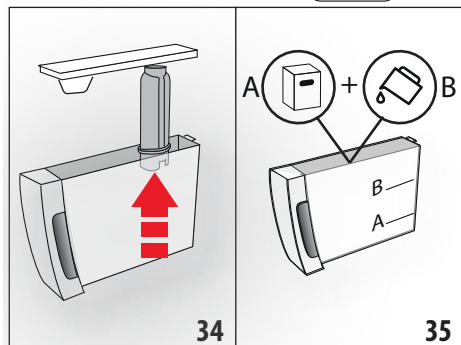
1. Pulse el botón  (C3) para entrar en el menú;
2. Pulse «DESCALCIFICACIÓN» y siga las indicaciones que aparecen en el display;
3. «EXTRAER FILTRO AGUA» (fig. 34); saque el depósito de agua (A17), extraiga el filtro de agua (D4) (si está presente), vacíe el depósito de agua. Pulse .



4. «DESCALCIFICADOR (NIVEL A) Y AGUA (NIVEL B)» (fig. 35); Eche en el depósito de agua el descalcificador hasta el nivel A (correspondiente a un envase de 100 ml) que está impreso en el interior del depósito; a continuación añada agua (un litro) hasta alcanzar el nivel B; reintroduzca el depósito de agua. Pulse .
5. «VACIAR BANDEJA RECOGEGOTAS» (fig. 22):
6. Saque, vacíe y vuelva a meter la bandeja recogegotas (A15) y el cajón de posos del café (A11). Pulse .
7. «PONER RECIPIENTE 2 l PULSAR OK PARA INICIAR»:

Ponga bajo el surtidor de agua caliente (D6) y bajo el surtidor de café (A9) un recipiente con una capacidad mínima de 2 litros (fig. 9).

¡Atención! Peligro de quemaduras

Del surtidor de agua caliente y del surtidor de café sale agua caliente que contiene ácidos. Así pues, tenga cuidado de no entrar en contacto con esta solución.

8. Pulse  para confirmar que se ha introducido la solución descalcificadora. El display visualiza "DESCALCIFICACIÓN EN CURSO, ESPERE POR FAVOR": El programa de descalcificación inicia y la solución descalcificadora sale tanto del surtidor de agua caliente como del surtidor de café realizando a intervalos una serie de enjuagues para eliminar los residuos de cal del interior de la cafetera;

Al cabo de unos 25 minutos el aparato interrumpe la descalcificación;

9. «ENJUAGAR Y LLENAR CON AGUA HASTA EL NIVEL MÁX» (fig. 4): el aparato está ahora preparado para un proceso de enjuague con agua fresca. Vacíe el recipiente utilizado para

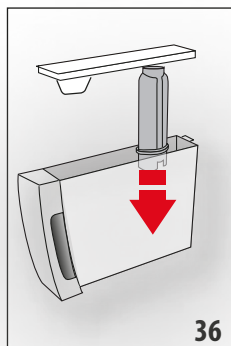

recoger la solución descalcificadora y sacar el depósito de agua, vacíelo, enjuague con agua corriente, llénelo hasta el nivel MÁX con agua fresca e introdúzcalo en la máquina;

10. "PONER RECIPIENTE 2l OK PARA INICIAR ENJUAGUE": Vuelva a poner el recipiente vacío que ha usado para recoger la solución descalcificadora debajo del surtidor de agua caliente (fig. 9) y pulse .
11. El agua caliente sale antes del surtidor de café y después del surtidor de agua caliente y el display visualiza «ENJUAGUE EN CURSO»;



12. Cuando el agua del depósito se acabe, vacíe el recipiente usado para recoger el agua de enjuague;
13. (Si el filtro estaba instalado) «INTRODUCIR EL FILTRO EN SU SOPORTE» (fig. 36). Pulse  y saque el depósito de agua, vuelva a meter, si lo ha quitado previamente, el filtro ablandador;
14. "ENJUAGAR Y LLENAR CON AGUA HASTA EL NIVEL

MÁX" (fig. 4): Llene el depósito hasta el nivel MÁX con agua fresca;

15. "INTRODUCIR DEPÓSITO AGUA" (fig. 5): Reintroduzca el depósito del agua;
16. "PONER RECIPIENTE 2l OK PARA INICIAR ENJUAGUE": Vuelva a poner vacío el recipiente utilizado para recoger la solución descalcificadora debajo del surtidor de agua caliente (fig. 9) y pulse .
17. El agua caliente sale del surtidor de agua caliente/vapor y el display visualiza "ENJUAGUE EN CURSO, ESPERE POR FAVOR";
18. «VACIAR BANDEJA RECOGEGOTAS» (fig. 22): Al finalizar el segundo enjuague saque, vacíe y vuelva a meter la bandeja recogegotas (A15) y el cajón de posos del café (A11); pulse .
19. «DESCALCIFICACIÓN TERMINADA»: pulse .
20. «LLENAR EL DEPÓSITO CON AGUA FRESCA»: vacíe el recipiente usado para recoger el agua del enjuague, saque y llene el depósito de agua con agua fresca hasta el nivel MÁX y vuelva a meterlo en la máquina.

La operación de descalcificación ha terminado.

¡Nota Bene!

- Si el ciclo de descalcificación no finaliza correctamente (por ejemplo, falta de suministro de energía eléctrica) se aconseja repetir el ciclo.

- Es normal que, después de haber realizado el ciclo de descalcificación, haya agua en el cajón de los posos de café (A11).
- El aparato requiere un tercer enjuague, en caso de que el depósito de agua no se haya llenado hasta el nivel máximo para garantizar que no haya solución descalcificadora en los circuitos internos del aparato. Antes de iniciar el enjuague acuérdesse de vaciar la bandeja recogegotas;
- El hecho de que la máquina requiera dos ciclos de descalcificación muy seguidos debe considerarse normal, debido al sistema evolucionado de control incorporado a la máquina.

15. PROGRAMACIÓN DE LA DUREZA DEL AGUA

El mensaje «DESCALCIFICACIÓN NECESARIA - OK PARA INICIAR (~45MIN)» se visualiza después de un periodo de funcionamiento predeterminado que depende de la dureza del agua. La cafetera se ha programado en fábrica para el "NIVEL 4" de dureza. Si se desea, se puede programar la cafetera en función de la dureza efectiva del agua usada en las diferentes regiones para reducir la frecuencia de la operación de descalcificación.

15.1 Medición de la dureza del agua

1. Saque del envase la tira reactiva «PRUEBA DUREZA TOTAL» (D1) suministrada junto con el manual en idioma inglés.
2. Sumerja completamente la tira en un vaso de agua durante un segundo aproximadamente.
3. Saque la tira del agua y agítela ligeramente. Después de alrededor de un minuto se forman 1, 2, 3 o 4 cuadraditos de color rojo, en función de la dureza del agua cada cuadradito corresponde a 1 nivel.

Tira reactiva	Dureza del agua
	Nivel 1 = agua blanda
	Nivel 2 = agua poco dura
	Nivel 3 = agua dura
	Nivel 4 = agua muy dura

15.2 Programación de la dureza del agua

1. Acceda al menú como se indica en el apartado «6.1 Acceso al menú»;
2. Pulse «DUREZA AGUA»;
3. «DUREZA DEL AGUA, ACTUAL SUBRAYADO»: Pulse el nivel deseado (Nivel 1 = agua blanda; Nivel 4 = agua muy dura);
4. Pulse **Esc** para volver a la homepage. En este punto, la cafetera se ha reprogramado según la nueva configuración de la dureza del agua.

16. FILTRO ABLANDADOR

Algunos modelos se suministran con el filtro ablandador (D4): si su modelo no cuenta con dicho filtro, le recomendamos comprarlo en un centro de asistencia autorizado De'Longhi.

Para el uso correcto del filtro, siga las instrucciones que encontrará a continuación.

16.1 Instalación del filtro

1. Saque el filtro (D4) del envase;
2. Acceda al menú como se indica en el apartado «6.1 Acceso al menú»;
3. Pulse «FILTRO AGUA»;
4. «GIRAR PROGRAMADOR DE FECHA A PRÓXIMOS 2 MESES» (fig. 37): gire el disco del programador de fecha hasta que se visualicen los 2 meses de uso siguientes. Pulse **Next >**;

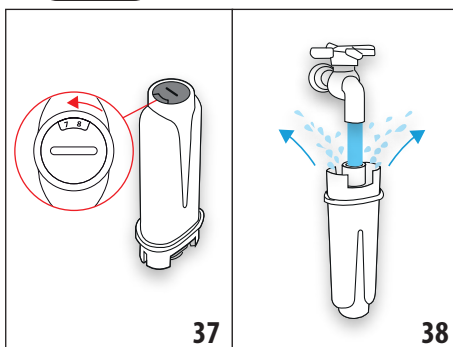

Nota Bene

El filtro dura dos meses si el aparato se ha utilizado normalmente, pero si la cafetera no se utiliza y el filtro permanece instalado dura al máximo 3 semanas.

5. «HACER CORRER AGUA HASTA QUE SALGA» (fig. 38): Para activar el filtro, haga pasar agua del grifo por el orificio del filtro, tal como se indica en la figura, hasta que el agua salga por las aberturas laterales durante más de un minuto. Pulse **Next >**;

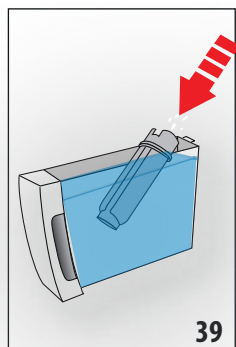

6. Extraiga el depósito (A17) de la cafetera y llénelo de agua.
7. «SUMERGIR EL FILTRO DEJANDO SALIR EL AIRE» (fig. 39): Introduzca el filtro en el depósito de agua y sumérjalo completamente durante unos diez segundos, inclinandolo y cogiéndolo ligeramente para permitir la salida de

las burbujas de aire. Pulse

Next >;

8. "INTRODUCIR EL FILTRO EN SU SOPORTE": Introduzca el filtro (D4) en su soporte (fig. 36) y apriete hasta el fondo. Pulse **Next >**;

9. "INTRODUCIR DEPÓSITO AGUA": Cierre de nuevo el depósito con la tapadera (A16), después vuelva a poner el depósito en la cafetera (fig. 5);

10. «PONGA EL RECIPIENTE 0,5 L, OK PARA ACTIVAR EL FILTRO» (fig. 7): ponga el recipiente bajo el surtidor de agua caliente (D6) y pulse **Ok ✓**: empieza la salida y se interrumpe automáticamente.

El filtro ha quedado activado y la máquina está ahora lista para el uso.

16.2 Cambio del filtro

Cambie el filtro (D4) cuando en el display aparece «CAMBIAR FILTRO AGUA, PULSAR OK PARA INICIAR»: si desea efectuar enseguida el cambio, pulse **Ok ✓** y siga las operaciones a partir del punto 5.

Para posponer el cambio de un filtro a otro momento, pulse **Esc**: en el display el símbolo  recuerda que es necesario cambiar el filtro. Para cambiarlo proceda de la siguiente manera:

1. Extraiga el depósito (A17) y el filtro gastado;
2. Saque el nuevo filtro del envase.
3. Acceda al menú como se indica en el apartado «6.1 Acceso al menú»;
4. Proceda siguiendo las operaciones que se ilustran en el apartado precedente al punto 3.

El filtro ha quedado activado y la máquina está ahora lista para el uso.

¡Nota Bene!

Cuando han transcurrido los dos meses de duración (véase indicador de fecha), o si no se utiliza el aparato durante 3 semanas, es necesario realizar el cambio del filtro incluso si la máquina aún no lo requiere.

16.3 Extracción del filtro

Si se desea seguir utilizando el aparato sin el filtro (D4), es necesario extraerlo e indicar la extracción. Proceda de la siguiente manera:

1. Extraiga el depósito (A17) y el filtro gastado;
2. Acceda al menú como se indica en el apartado «6.1 Acceso al menú»;
3. Pulse «FILTRO AGUA»;
4. Pulse el selector correspondiente a «SACAR FILTRO AGUA»;

5. «¿CONFIRMAR EXTRACCIÓN FILTRO?»: pulse **Ok ✓** (si, en cambio, quiere volver al menú con configuraciones, pulse **Esc**);

6. «EXTRACCIÓN FILTRO REALIZADA»: el aparato ha salvado la modificación. Pulse **Ok ✓** para volver a la homepage.



¡Nota Bene!



Cuando han transcurrido los dos meses de duración (véase indicador de fecha), o si no se utiliza el aparato durante 3 semanas, es necesario realizar el cambio del filtro incluso si la máquina aún no lo requiere.

17. DATOS TÉCNICOS

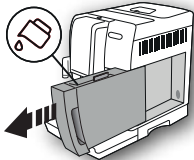
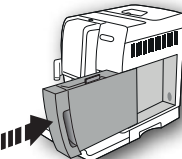
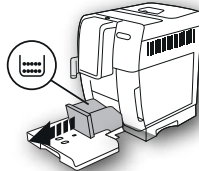
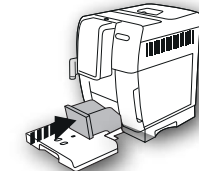

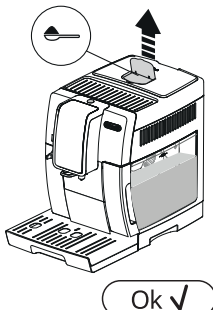
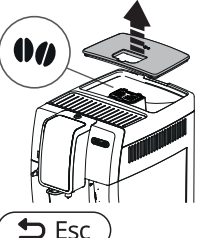

Tensión:	220-240 V ~ 50-60 Hz máx. 10 A
Potencia:	1450 W
Presión:	1,9 MPa (19 bar)
Capacidad del depósito de agua:	1,8 l
Dimensiones LxPxH:	240x440x360 mm
Longitud cable:	1750 mm
Peso:	10 kg
Capacidad máx. del recipiente granos:	300 g
Banda de frecuencia:	2400 - 2483,5 MHz
Potencia máxima de transmisión	10 mW



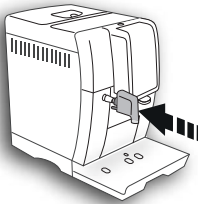
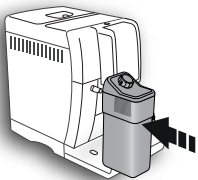
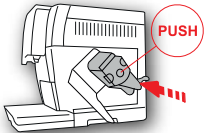
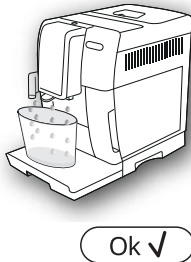

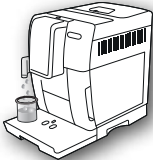

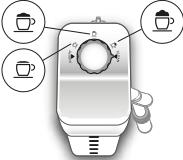
18. MENSAJES VISUALIZADOS EN EL DISPLAY

MENSAJE VISUALIZADO	POSIBLE CAUSA	SOLUCIÓN
<p>LLENAR DEPÓSITO CON AGUA FRESCA</p> 	<p>No hay suficiente agua en el depósito (A17).</p>	<p>Llene el depósito del agua y colóquelo correctamente, presionándolo bien hasta oír el clic del enganche.</p>
<p>COLOCAR DEPÓSITO AGUA</p> 	<p>El depósito (A17) no está puesto correctamente.</p>	<p>Coloque correctamente el depósito presionándolo hasta el fondo.</p>
<p>VACIAR CAJÓN POSOS</p> 	<p>El cajón de los posos (A11) de café está lleno.</p>	<p>Vacíe el cajón de los posos, la bandeja recogegotas (A15), límpielos y vuelva a colocarlos. Importante, al extraer la bandeja recogegotas es obligatorio vaciar siempre el cajón de los posos de café aunque no esté muy lleno. Si esta operación no se realiza puede suceder que, al preparar otros cafés sucesivamente, el cajón de los posos se llene más de lo previsto y se obstruya la cafetera.</p>
<p>COLOCAR CAJÓN POSOS</p> 	<p>Después de la limpieza no se ha colocado el cajón de los posos(A11).</p>	<p>Extraiga la bandeja recogegotas (A15) y coloque el cajón de los posos.</p>
<p>INTRODUCIR MOLIDO MÁX. UN MEDIDOR</p> 	<p>Se ha seleccionado la función «café molido», pero no se ha echado el café molido en el embudo (A4).</p>	<p>Eche el café molido en el embudo (fig. 12) y repita el suministro</p>

MENSAJE VISUALIZADO	POSIBLE CAUSA	SOLUCIÓN
<p>INTRODUCIR MOLIDO MÁX. UN MEDIDOR</p> 	<p>Se ha pedido un café LONG con café molido</p>	<p>Introduzca el café molido en el embudo (A4) (fig. 12) y pulse el selector correspondiente a «OK» para continuar y terminar el suministro.</p>
<p>LLENAR RECIPIENTE GRANOS DE CAFÉ</p> 	<p>Se ha acabado el café en granos.</p> <p>El embudo (A4) para echar el café molido está obstruido.</p>	<p>Llene el recipiente de granos de café (A3) (fig. 10).</p> <p>Vacíe el embudo utilizando el pincel (D5), como se describe en el apartado «13.8 Limpieza del embudo para echar el café molido».</p>
<p>MOLIENDA DEMASIADO FINA. AJUSTAR MOLINILLO</p> 	<p>La molienda es demasiado fina. Por lo tanto, el café sale muy lentamente o no sale del todo.</p> <p>Si hay filtro ablandador (D4) podría haberse producido una burbuja de aire en el interior del circuito que ha bloqueado el suministro.</p>	<p>Repita la distribución de café y gire el regulador de molienda (A5) (fig. 13) una posición hacia el número 7, en sentido horario, mientras el molinillo de café está funcionando. Si después de preparar por lo menos 2 cafés, el café sigue saliendo demasiado lentamente, repita la corrección girando el mando regulador a la posición sucesiva (véase apartado «7.5 Regulación del molinillo de café»). Si el problema persiste verifique que el depósito de agua (A17) está bien introducido.</p> <p>Introduzca el suministrador de agua caliente (D6) en la máquina y haga salir un poco de agua hasta que el flujo sea regular.</p>
<p>SELEC. GUSTO MÁS SUAVE O REDUCIR DOSIS CAFÉ</p> 	<p>Se ha echado demasiado café.</p>	<p>Seleccione un aroma más suave pulsando el botón «AROMA» (C6) o reduzca la cantidad de café molido (máximo 1 medidor).</p>

MENSAJE VISUALIZADO	POSIBLE CAUSA	SOLUCIÓN
<p data-bbox="82 129 286 181">COLOQUE EL SURTIDOR DE AGUA</p> 	<p data-bbox="329 129 674 181">El surtidor de agua (D6) no está colocado o está mal colocado</p>	<p data-bbox="696 129 1034 156">Meta el surtidor de agua empujándolo a fondo.</p>
<p data-bbox="82 456 266 509">META EL RECIPIENTE DE LECHE</p> 	<p data-bbox="329 456 674 509">El recipiente de la leche (E) no se ha colocado correctamente.</p>	<p data-bbox="696 456 1034 509">Introduzca al recipiente de la leche empujándolo hasta el fondo.</p>
<p data-bbox="82 759 309 786">INTRODUCIR GRUPO INFUSOR</p> 	<p data-bbox="329 759 674 812">Después de la limpieza no se ha vuelto a introducir el grupo infusor (A20).</p>	<p data-bbox="696 759 1034 844">Introduzca el grupo infusor como se describe en el apartado «13.9 Limpieza del grupo infusor».</p>
<p data-bbox="82 983 280 1042">CIRCUITO VACÍO PULSAR OK PARA INICIAR</p> 	<p data-bbox="329 983 555 1010">El circuito hidráulico está vacío</p>	<p data-bbox="696 983 1034 1067">Pulse se selector correspondiente a «OK»y deje salir agua del surtidor (D6); la salida se interrumpe automáticamente.</p> <p data-bbox="696 1075 1034 1128">Si el problema persiste verifique que el depósito de agua (A17) está bien introducido.</p>

MENSAJE VISUALIZADO	POSIBLE CAUSA	SOLUCIÓN
<p>PULSAR OK PARA LIMPIAR O GIRAR EL BOTÓN</p>  <p>Ok ✓</p>	<p>Se ha introducido el recipiente de la leche con el regulador de la espuma (E1) en posición «CLEAN».</p>	<p>Si se desea proceder con la función CLEAN, pulse el selector correspondiente a «OK», o gire el regulador de la espuma a una de las posiciones leche.</p>
<p>GIRAR REGULADOR A POSICIÓN CLEAN</p>  <p>CLEAN</p> <p>↩ Esc</p>	<p>Acaba de salir leche, de forma que es necesario limpiar los conductos internos del recipiente de la leche (E).</p>	<p>Gire el regulador de la espuma (E1) hasta la posición CLEAN(fig. 19).</p>
<p>GIRAR REGULADOR AJUSTE ESPUMA</p> 	<p>Se ha introducido el recipiente de la leche con el regulador de la espuma (E1) en posición «CLEAN».</p>	<p>Gire el regulador a la posición relativa a la espuma deseada.</p>
<p>NECESARIA DESCALCIFICACIÓN OK PARA INICIAR (~45MIN)</p>  <p>↩ Esc</p> <p>Ok ✓</p>	<p>Indica que es necesario descalcificar la cafetera.</p>	<p>Pulse el selector correspondiente a «OK» para iniciar la descalcificación o «ESC» si quiere realizarla en otro momento. Es necesario ejecutar lo antes posible el programa de descalcificación descrito en el cap. «14. Descalcificación».</p>
<p>CAMBIAR FILTRO AGUA PULSAR OK PARA INICIAR</p>  <p>↩ Esc</p> <p>Ok ✓</p>	<p>Se ha agotado el filtro ablandador D4).</p>	<p>Pulse el selector correspondiente a «OK» para cambiar el filtro o sacarlo, o «ESC» para hacerlo en otro momento. Siga las instrucciones del cap. «16. Filtro ablandador».</p>

MENSAJE VISUALIZADO	POSIBLE CAUSA	SOLUCIÓN
ALARMA GENERAL: CONSULTAR MANUAL / APP 	El interior de la cafetera está muy sucio.	Limpie meticulosamente la máquina como se describe en el cap. «13. Limpieza». Si después de la limpieza aún aparece el mensaje diríjase a un centro de asistencia.
	Recuerde que es necesario limpiar los conductos internos del recipiente de la leche (E).	Gire el regulador de la espuma (E1) hasta la posición CLEAN(fig. 19).
	Recuerde que es necesario cambiar el filtro (D4).	Cambie el filtro o extráigalo siguiendo las instrucciones del cap. «16. Filtro ablandador».
	Recuerde que es necesario descalcificar la cafetera.	Es necesario ejecutar lo antes posible el programa de descalcificación descrito en el cap. «14. Descalcificación». El hecho de que la máquina requiera dos ciclos de descalcificación muy seguidos debe considerarse normal, debido al sistema evolucionado de control incorporado a la máquina.
	Indica que el ahorro energético está activado.	Para desactivar el ahorro energético proceda de acuerdo con lo indicado en el apartado «6.8 Ahorro energético»  .
	Indica que la máquina está conectada a bluetooth con un dispositivo.	
LIMPIEZA EN CURSO SE RUEGA ESPERAR	El aparato detecta impurezas en su interior.	Espere a que el aparato vuelva a estar listo para el uso y seleccione de nuevo la bebida deseada. Si el problema persiste, contacte con el centro de asistencia autorizado.

19. RESOLUCIÓN DE PROBLEMAS

A continuación, se enumeran algunos posibles funcionamientos incorrectos.

Si no puede resolverse el problema en el modo descrito, póngase en contacto con la asistencia técnica.

PROBLEMA	POSIBLE CAUSA	SOLUCIÓN
El café no está caliente.	Las tazas no se han precalentado.	Caliente las tazas enjuagándolas con agua caliente (N.B: se puede utilizar la función agua caliente).
	El grupo infusor se ha enfriado porque han transcurrido 2/3 minutos desde el último café.	Antes de preparar el café caliente el grupo infusor con un enjuague, usando la función correspondiente (ver apartado «6.3 Enjuague»).
	La temperatura programada del café es baja.	Programe desde el menú una temperatura de café más alta (ver apartado «6.9 Temperatura café»).
El café tiene poco cuerpo o poca crema.	El café se ha molido demasiado grueso.	Gire el regulador de molienda (A5) una posición hacia el número 1, en sentido antihorario mientras el molinillo de café está funcionando (fig. 13). Gire el regulador en modo gradual hasta que el café salga correctamente. El efecto se nota solamente después de haber preparado 2 cafés (véase el apartado «7.5 Regulación del molinillo de café»).
	El café no es adecuado.	Use café para cafeteras de café expreso.
	El café no es fresco.	El envase del café está abierto desde hace demasiado tiempo y ha perdido el aroma.
El café sale muy lentamente o goteando.	El café se ha molido demasiado fino.	Gire el regulador de molienda (A5) una posición hacia el número 7, en sentido horario, mientras el molinillo de café está funcionando (fig. 13). Gire el regulador en modo gradual hasta que el café salga correctamente. El efecto se nota solamente después de haber preparado 2 cafés (véase el apartado «7.5 Regulación del molinillo de café»).
El café no sale por una o por ninguna de las boquillas del dispositivo de suministro.	Las boquillas del surtidor de café (A9) están obturadas.	Limpie las boquillas con un palillo de dientes (fig. 25B).
El aparato no suministra café	El aparato detecta impurezas en su interior: el display visualiza «Limpieza en curso».	Espera a que el aparato vuelva a estar listo para el uso y seleccione de nuevo la bebida deseada. Si el problema persiste, contacte con el centro de asistencia autorizado.
El aparato no se enciende	El conector del cable de alimentación (D7) no está bien introducido.	Coloque a fondo el conector en el soporte adecuado en la parte trasera del aparato (fig. 1).
	La clavija no está conectada a la toma.	Conecte la clavija a la toma (fig. 1).
	El interruptor general (A22) no está encendido.	Apriete el interruptor general (fig. 2).

PROBLEMA	POSIBLE CAUSA	SOLUCIÓN
El grupo infusor no se puede extraer	No se ha podido lograr el apagado de manera correcta	Apague apretando el botón  (A7) (ver cap. «5. Apagado del aparato»).
Al finalizar la descalcificación el aparato requiere un tercer enjuague	Durante los dos ciclos de enjuague el depósito (A17) no se ha llenado hasta el nivel MÁX	Proceda como requiere el aparato, aunque vaciando antes la bandeja recoge gotas (A15) para evitar que rebose el agua.
La leche no sale por el tubo de salida (E5)	La tapadera (E2) del recipiente de la leche (E) está sucio	Limpie la tapadera de la leche como se describe en el apartado «13.10 Limpieza del recipiente de la leche».
La leche hace burbujas grandes o sale a chorros por el surtidor de la leche (E5) de la leche o poco montada	La leche no está suficientemente fría o no es parcialmente descremada o descremada.	Utilice preferentemente leche desnatada o semidesnatada, y a temperatura del frigorífico (aproximadamente 5 °C). Si no se obtiene un buen resultado, intente cambiar la marca de la leche.
	El regulador de la espuma (E1) está mal ajustado.	Regúlelo de acuerdo con las indicaciones del cap. «8. Preparación de bebidas calientes con leche».
	La tapadera (E2) o el mando de regulación de la espuma (E1) del recipiente de leche están sucios.	Limpie la tapadera y el mando del recipiente de leche como se describe en el apartado. «13.10 Limpieza del recipiente de la leche».
	La boquilla del agua caliente (A8) está sucia	Limpie la boquilla como se describe en el apartado «13.11 Limpieza de la boquilla del agua caliente».
La máquina no está en funcionamiento y hace ruido o emite pequeños resoplidos de vapor	La máquina está preparada para el uso o se ha apagado hace poco y algunas gotas de condensación caen dentro del vaporizador aún caliente	Este fenómeno forma parte del normal funcionamiento del aparato: para limitarlo vacíe la bandeja recoge gotas.

SUMÁRIO

1. INTRODUÇÃO.....	49
1.1 Letras entre parênteses	49
1.2 Problemas e reparações	49
1.3 Descarregue a Aplicação!	49
2. DESCRIÇÃO.....	49
2.1 Descrição do aparelho (pág. 3 - A).....	49
2.2 Descrição da página inicial (ecrã principal) (pág. 2 - B)	49
2.3 Descrição do painel de controlo (pág. 2 - C)	49
2.4 Descrição dos acessórios(pág. 2 - D).....	50
2.5 Descrição do recipiente de leite (pág. 2 - E).....	50
3. ANTES DE COLOCAR A MÁQUINA EM FUNCIONAMENTO	50
4. LIGAÇÃO DO APARELHO.....	50
5. DESLIGAMENTO DO APARELHO	50
6. CONFIGURAÇÕES DO MENU.....	51
6.1 Aceder ao menu.....	51
6.2 Sair do menu.....	51
6.3 Enxaguamento	51
6.4 Descalcificação	51
6.5 Filtro de água	51
6.6 Valores das bebidas	51
6.7 Desligamento automático (standby)	51
6.8 Poupança de energia	51
6.9 Temperatura do café	52
6.10 Dureza da água	52
6.11 Configurar o idioma	52
6.12 Aviso sonoro	52
6.13 Bluetooth	52
6.14 Valores de fábrica	52
6.15 Estatísticas	52
6.16 Personalizar perfil	52
7. PREPARAÇÃO DO CAFÉ	52
7.1 Preparação do café utilizando café em grãos.....	52
7.2 Seleção do aroma do café.....	53
7.3 Seleção da quantidade de café.....	53
7.4 Preparação do café utilizando café pré-moído	53
7.5 Regulação do moedor de café	53
7.6 Conselhos para um café mais quente	54
8. PREPARAÇÃO DE BEBIDAS QUENTES COM LEITE	54
8.1 Encha e encaixe o recipiente de leite	54
8.2 Regular a quantidade de espuma.....	54
8.3 Preparo automático de bebidas à base de leite	54
8.4 Limpeza do recipiente de leite após cada uso	55
9. JARRA DE CAFÉ.....	55
10. DISTRIBUIÇÃO DE ÁGUA QUENTE	55
11. PERSONALIZAR AS BEBIDAS	56
12. MEMORIZAR O SEU PERFIL DE UTILIZADOR .	56
13. LIMPEZA	56
13.1 Limpeza da máquina.....	56
13.2 Limpeza do circuito interno da máquina	57
13.3 Limpeza do depósito de borras de café	57
13.4 Limpeza dos tabuleiros de recolha de pingos e de recolha de condensação.....	57
13.5 Limpeza das partes internas da máquina	57
13.6 Limpeza do reservatório de água	57
13.7 Limpeza dos bicos de saída de café	57
13.8 Limpeza do funil para introdução de café moído....	58
13.9 Limpeza do infusor.....	58
13.10 Limpeza do recipiente de leite	58
13.11 Limpeza do bico de água quente.....	58
14. DESCALCIFICAÇÃO	58
15. PROGRAMAÇÃO DA DUREZA DA ÁGUA	60
15.1 Medição da dureza da água.....	60
15.2 Configuração da dureza da água	60
16. FILTRO AMACIADOR	60
16.1 Instalação do filtro	60
16.2 Substituição do filtro.....	61
16.3 Remoção do filtro.....	61
17. DADOS TÉCNICOS	61
18. MENSAGENS EXIBIDAS NO ECRÃ.....	62
19. RESOLUÇÃO DE PROBLEMAS.....	67

1. INTRODUÇÃO

Agradecemos por ter escolhido a máquina automática para café e cappuccino.

Reserve alguns minutos para ler estas instruções para o uso. Assim fazendo, poderá evitar situações de perigo ou danos à máquina.

1.1 Letras entre parênteses

As letras entre parênteses correspondem à legenda presente na Descrição do aparelho (pág. 2-3)

1.2 Problemas e reparações

Em caso de problemas, tente primeiro resolvê-los seguindo as advertências reportadas nos capítulos “18. Mensagens exibidas no ecrã” e “19. Resolução de problemas”.

Se elas forem ineficazes, ou para receber mais esclarecimentos, aconselha-se consultar a assistência ao cliente, telefonando para o número indicado na folha “Assistência ao cliente” em anexo.

Se o seu país não estiver entre os referidos na folha, telefone para o número indicado na garantia. Para eventuais reparações, dirija-se exclusivamente à Assistência Técnica De’Longhi. Os endereços são indicados no certificado de garantia em anexo à máquina.

1.3 Descarregue a Aplicação!



Com a aplicação De’Longhi Coffe Link, é possível gerir à distância algumas funções.

Na aplicação, também é possível encontrar informações, conselhos e curiosidades sobre o mundo do café e ter sempre acesso fácil a todas as informações sobre a sua máquina.



Este símbolo destaca as funções que podem ser geridas ou consultadas na aplicação.

Também é possível criar até um máximo de 3 novas bebidas e memorizá-las na sua máquina.

Atenção:

Verifique os dispositivos compatíveis em “compatibledevices.delonghi.com”.

2. DESCRIÇÃO

2.1 Descrição do aparelho (pág. 3 - A)

- A1. Tampa do depósito para café em grão
- A2. Tampa do funil de café pré-moído
- A3. Depósito para café em grão
- A4. Funil para a introdução do café pré-moído
- A5. Botão de regulação do grau de moagem
- A6. Base de apoio para chávenas
- A7. Tecla (L): para ligar ou desligar a máquina (standby)
- A8. Bico de água quente
- A9. Bico de saída de café (regulável em altura)
- A10. Tabuleiro de recolha de condensação
- A11. Depósito para a borra de café
- A12. Tabuleiro de apoio de chávenas
- A13. Indicador do nível de água do tabuleiro de recolha de pingos
- A14. Grelha do tabuleiro
- A15. Tabuleiro de recolha de pingos
- A16. Tampa do reservatório de água
- A17. Reservatório de água
- A18. Alojamento para filtro amaciador de água
- A19. Porta do infusor
- A20. Infusor
- A21. Posição do conector do cabo de alimentação
- A22. Interruptor geral

2.2 Descrição da página inicial (ecrã principal)

(pág. 2 - B)

- B1. Símbolo de bluetooth ativo
- B2. Símbolo de poupança de energia ativa
- B3. Aroma selecionado
- B4. Bebidas com seleção direta
- B5. Sete de rolamento
- B6. Comprimento selecionado
- B7. Alarme de necessidade de descalcificação
- B8. Alarme de necessidade de limpeza do recipiente de leite
- B9. Alarme de necessidade de substituição do filtro

2.3 Descrição do painel de controlo (pág. 2 - C)

- C1. : seleção do comprimento da bebida
- C2. : seleção do perfil
- C3. : menu de configurações do aparelho
- C4. : prima para sair da função selecionada e voltar ao menu principal
- C5. : menu de seleção de bebidas pessoais. Na primeira vez que utilizar a máquina, se não previamente programadas conforme descrito no capítulo “11. Personalizar as bebidas”, procede-se diretamente à personalização da bebida

C6.  : seleção do aroma da bebida

2.4 Descrição dos acessórios (pág. 2 - D)

- D1. Tira reativa "Total Hardness Test" (anexada à pág. 2 das instruções em inglês)
- D2. Colher medidora de café pré-moído
- D3. Descalcificador
- D4. Filtro amaciador (para alguns modelos)
- D5. Pincel para limpeza
- D6. Distribuidor de água quente
- D7. Cabo de alimentação

2.5 Descrição do recipiente de leite (pág. 2 - E)

- E1. Botão de regulação da espuma e função CLEAN
- E2. Tampa do recipiente de leite
- E3. Recipiente de leite
- E4. Tubo de imersão de leite
- E5. Tubo de saída de leite com espuma (regulável)

3. ANTES DE COLOCAR A MÁQUINA EM FUNCIONAMENTO

Atenção!

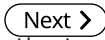
- Na primeira utilização, o circuito de água está vazio, por isto a máquina pode fazer muito barulho; o ruído diminuirá à medida que o circuito encher-se.
 - A máquina foi testada na fábrica utilizando café, portanto, é absolutamente normal a presença de resíduos no interior do moedor. Garante-se em todo caso que esta máquina é nova.
 - Aconselha-se personalizar o quanto antes o grau de dureza da água seguindo o procedimento descrito no capítulo "15. Programação da dureza da água".
1. Insira o conector do cabo de alimentação (D7) na respectiva posição na traseira da máquina (A21), conecte a máquina à rede elétrica (fig. 1) e certifique-se de que o interruptor geral (A22), que se acha na traseira da máquina, esteja premido (fig. 2);
 2. "SELECT LANGUAGE" (definir idioma): Prima  até o ecrã exibir o idioma desejado; em seguida, prima a bandeirinha correspondente ao idioma.

Então, siga as instruções indicadas no ecrã do próprio aparelho:

3. "ENCHER RESERVATÓRIO DE ÁGUA" "COM ÁGUA FRESCA": extraia o reservatório de água (A17) (fig. 3), encha até a linha MAX (impressa no reservatório) com água fresca (fig. 4) e então insira o próprio reservatório (fig. 5);
4. "INSERIR DISTRIBUIDOR ÁGUA!": Verifique se o distribuidor de água quente (D6) está colocado no bico (A8) (fig. 6) e posicione embaixo um recipiente (fig. 7) com capacidade mínima de 100 ml;

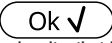
5. "CIRCUITO VAZIO" "PRIMA OK PARA COMEÇAR": prima  para confirmar: o aparelho libera água pelo distribuidor (fig. 8) e, em seguida, se desliga automaticamente.

Agora a máquina para café está pronta para o uso normal.

Atenção!

- Na primeira vez em que a máquina for utilizada, é necessário fazer 4-5 cappuccinos até que ela comece a dar um resultado satisfatório.
- Durante a preparação dos primeiros 5-6 cappuccinos, é normal ouvir um ruído de água em ebulição; mais tarde, o ruído diminuirá.
- Para um melhor rendimento da máquina, aconselha-se instalar o filtro amaciador (D4) seguindo as indicações no capítulo "16. Filtro amaciador". Se o seu modelo não possuir o filtro, é possível requisitá-lo aos Centros de Assistência Autorizados De'Longhi.

4. LIGAÇÃO DO APARELHO

Atenção!

Antes de ligar o aparelho, verifique se o interruptor geral (A22) está premido (fig. 2).

A cada ativação, o aparelho executa automaticamente um ciclo de preaquecimento e enxaguamento.

- Para ligar o aparelho, prima a tecla  (A7) (fig. 8); o ecrã exibirá a mensagem: "AQUECIMENTO EM CURSO" "POR FAVOR AGUARDE".
- Uma vez concluído o aquecimento, o aparelho mostra outra mensagem: "ENXAGUAMENTO EM CURSO" "POR FAVOR AGUARDE"; desse modo, além de aquecer a caldeira, o aparelho faz a água quente correr pelos dutos internos, para que eles também se aqueçam.

O aparelho está pronto para o uso quando é exibida a tela principal (página inicial).

5. DESLIGAMENTO DO APARELHO

A cada desligamento, se tiver sido preparado um café, o aparelho efetua um enxaguamento automático.

- Para desligar o aparelho, prima a tecla  (A7) (fig. 8).
- No ecrã, será exibida a mensagem "A DESLIGAR" "POR FAVOR AGUARDE"; se previsto, o aparelho efetua um enxaguamento e depois se desliga (stand-by).

Atenção!

Se o aparelho não for utilizado por um período prolongado, desconecte o aparelho da rede elétrica;

- primeiro, desligue o aparelho pressionando a tecla  (fig. 8);

- desligue o interruptor geral (A22) localizado na traseira do aparelho (fig. 2).

Atenção!

Nunca prima o interruptor geral quando o aparelho estiver ligado.

6. CONFIGURAÇÕES DO MENU

6.1 Aceder ao menu

1. Prima a tecla "⚙️" (C3) para entrar no menu;
2. Role os itens do menu premindo  até visualizar o item desejado;
3. Prima o item do menu que se deseja seleccionar.

6.2 Sair do menu

Uma vez executadas as regulações desejadas, prima  até voltar à página inicial.

6.3 Enxaguamento

Com esta função, é possível extrair água quente do bico de saída de café (A9) e do distribuidor de água quente (D6), se ligado, de modo a limpar e aquecer o circuito interno da máquina.

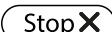
1. Posicione sob o bico de saída de café e do distribuidor de água quente um recipiente com capacidade mínima de 100 ml (fig. 8).
2. Uma vez seleccionado o item "ENXAGUAMENTO", após alguns segundos, primeiro do bico de saída de café e depois do distribuidor de água quente (se ligado), é liberada água quente, que limpa e aquece o circuito interno da máquina (fig. 7).
3. Para interromper o enxaguamento, prima  ou espere a interrupção automática.

Atenção!

- Para períodos de inutilização superiores a 3-4 dias, é vivamente aconselhado efetuar 2/3 enxaguamentos, uma vez reativada a máquina e antes de utilizá-la;
- É normal que, depois de efetuar esta função, haja água no depósito de borras de café (A11).

6.4 Descalcificação









Para as instruções relativas à descalcificação, consulte o capítulo "14. Descalcificação".

6.5 Filtro de água

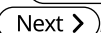
Para as instruções relativas à instalação do filtro (D4), consulte o capítulo "16. Filtro amaciador".

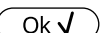
6.6 Valores das bebidas

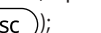
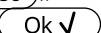
Nesta seção, podem ser consultadas as configurações personalizadas e, se necessário, voltar aos valores de fábrica para cada bebida em cada perfil.

1. Após entrar no menu de configurações, prima "VALORES BEBIDAS"; no ecrã, será exibido o painel com os valores da primeira bebida.
2. Os valores são exibidos em barras verticais: o valor de fábrica é indicado pelo símbolo  enquanto o valor atualmente configurado é destacado pelo preenchimento da barra vertical;
3. Para voltar ao menu de configurações, prima  Esc. Para rolar e visualizar as bebidas, prima  Next >;
4. Para voltar aos valores de fábrica da bebida exibida no ecrã, prima  Reset  ;
5. "CONFIRMAR O RESET?": para confirmar, prima  Ok  (para anular, prima  Esc);
6. "VALORES DE FÁBRICA" "DEFINIDOS": prima  Ok  . A bebida está reprogramada aos valores de fábrica. Proceda com as outras bebidas ou retorne à página inicial premindo 2 vezes  Esc.





Atenção!

Para modificar as bebidas de outro perfil, volte à página inicial, seleccione o perfil desejado e repita o procedimento.

6.7 Desligamento automático (standby)

É possível programar o comando Desligar automaticamente para que o aparelho se desligue após 15 ou 30 minutos ou após 1, 2 ou 3 horas de inutilização.

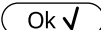
Para programar o desligamento automático, siga as instruções abaixo:



1. Prima "DESLIGAR AUTOM.";
2. Seleccione o intervalo de tempo desejado premendo as setas de seleção  (aumento) ou  (diminuição) do valor;
3. Para confirmar, prima  Ok .

Assim, o desligamento automático estará reprogramado.

6.8 Poupança de energia

Com esta função, é possível ativar ou desativar a modalidade de poupança energia. Quando ativa, a função garante um menor consumo de energia, de acordo com as normativas europeias em vigor.

Para desativar ou reativar a modalidade "Poupança de energia", siga as instruções abaixo:

1. Prima "POUPANÇA DE ENERGIA" para desativar  OFF) ou ativar ( ON) a função;

Na barra superior da página inicial, é exibido o respectivo símbolo (B2) para indicar que a função foi ativada.

Atenção:

Quando a poupança de energia estiver ativa, a distribuição pode exigir alguns segundos de espera.

6.9 Temperatura do café

Caso se queira modificar a temperatura da água com a qual o café é feito, proceda como segue:

1. Prima "TEMPERATURA CAFÉ"; no ecrã, serão exibidos os valores selecionáveis (o valor atual estará sublinhado);
2. Prima o valor que deseja configurar (BAIXA, MÉDIA, ALTA, MÁXIMA).

6.10 Dureza da água

Para as instruções relativas à configuração da dureza da água, consulte o capítulo "15. Programação da dureza da água".



6.11 Configurar o idioma

Para modificar o idioma do ecrã, siga as instruções abaixo:

1. Prima "DEFINIR IDIOMA";
2. Prima a bandeira correspondente ao idioma que se deseja selecionar (prima  para visualizar todos os idiomas disponíveis).



6.12 Aviso sonoro

Com esta função, ativa-se ou desativa-se o aviso sonoro que a máquina emite cada vez que os ícones são pressionados e cada vez que os acessórios são inseridos/removidos. Para desativar ou reativar o aviso sonoro, proceda como segue:

1. Prima "AVISO SONORO" para desativar () ou ativar () a função.

6.13 Bluetooth

Com esta função, ativa-se ou desativa-se o PIN de proteção para a conexão ao aparelho a partir dum dispositivo.

1. Prima "BLUETOOTH"; no ecrã, será exibido o número de série de identificação da máquina (19 algarismos) e um número de 4 dígitos (PIN);
2. Prima () para ativar ou () para desativar a solicitação do pin ao se conectar por meio da aplicação;

O PIN predefinido na máquina é "0000"; recomendamos que se personalize o PIN diretamente na aplicação.

Atenção!



O número de série do aparelho, visível no interior da função "Bluetooth", lhe permite identificar a máquina com certeza no momento em que se cria a associação com a aplicação.

6.14 Valores de fábrica

Com esta função, todas as definições do menu e todas as programações das quantidades de todos os perfis são restaurados,

voltando-se aos valores de fábrica (exceto o idioma, que permanece aquele já configurado).

Para restaurar os valores de fábrica, proceda como segue:

1. Prima "VALORES DE FÁBRICA"; o ecrã exibe "REPOR" "VALORES DE FÁBRICA"; prima  para confirmar (ou  para anular a operação);
2. "VALORES DE FÁBRICA DEFINIDOS": prima  para confirmar.

6.15 Estatísticas

Com esta função, são visualizados os dados estatísticos da máquina. Para exibí-los, proceda da seguinte forma:

1. Prima "ESTATÍSTICAS" e verifique todos os dados estatísticos rolando os itens com .

6.16 Personalizar perfil

Para personalizar o ícone do perfil atual, siga as instruções abaixo:

1. Prima "PERSONALIZAR PERFIL";
2. Prima o ícone desejado; na página inicial, a faixa superior será exibida com a cor do ícone.

7. PREPARAÇÃO DO CAFÉ

7.1 Preparação do café utilizando café em grãos

Atenção!

Não utilize café em grãos verdes, caramelizados ou cristalizados, pois eles podem colar no moedor de café e torná-lo inutilizável.

1. Introduza os grãos de café no depósito próprio (A3) (fig. 10);
2. Posicione uma chávena sob o bico de saída de café (A9);
3. Abaixo o bico de modo a aproximá-lo o máximo possível da chávena (fig. 11); assim, obtém-se um creme melhor;
4. Selecione o café desejado:
 - ESPRESSO
 - LONG
 - COFFEE
 - DOPPIO+
 - 2X ESPRESSO
5. A preparação tem início e o ecrã exibe a imagem da bebida selecionada e uma barra de progressão que se preenche à medida que a preparação avança.

Atenção:

- É possível preparar 2 chávenas de EXPRESSO ao mesmo tempo premindo "2X 
- " durante a preparação de 1 Espresso (a imagem é exibida por alguns segundos no início da preparação).

- Enquanto a máquina está a preparar o café, a preparação pode ser interrompida a qualquer momento premindo-se

Stop .







Terminada a preparação, o aparelho estará pronto para uma nova utilização.

Atenção!

- Durante o uso, o ecrã pode exibir algumas mensagens (ENCHER RESERVATÓRIO DE ÁGUA, ESVAZIAR DEPÓSITO BORRAS etc.), cujo significado encontra-se no capítulo "18. Mensagens exibidas no ecrã".
- Para obter um café mais quente, consulte a seção "7.6 Conselhos para um café mais quente".
- Se o café sair em gotas ou pouco encorpado, com pouco creme ou muito frio, leia os conselhos dados na seção "7.5 Regulação do moedor de café" e no capítulo "19. Resolução de problemas".
- A preparação de cada café pode ser personalizada (ver capítulo "11. Personalizar as bebidas" e "12. Memorizar seu perfil de utilizador").

7.2 Seleção do aroma do café





Prima a tecla  (C6):

my 	Pessoal (se programado) / Padrão
	X-SUAVE
	SUAVE
	MÉDIO
	FORTE
	X-FORTE
	(ver "7.4 Preparação do café utilizando café pré-moído")

Após a preparação da bebida, a configuração do aroma volta ao valor my .

7.3 Seleção da quantidade de café

Prima a tecla   (C1):

my 	Pessoal (se programado) / Padrão
	QUANTIDADE SMALL
	QUANTIDADE MEDIUM
	QUANTIDADE LARGE



	QUANTIDADE X-LARGE
--	--------------------

Após a preparação da bebida, a configuração da quantidade volta ao valor my .

7.4 Preparação do café utilizando café pré-moído



Atenção!

- Nunca introduza o café pré-moído com a máquina desligada, para evitar que se espalhe no interior da máquina, sujando-a. Neste caso, a máquina pode sofrer danos.
- Nunca introduza mais do que 1 colher medidora rasa (D2); do contrário, o interior da máquina pode sujar-se, ou o funil (A4) entupir.
- Quando se utiliza café pré-moído, só é possível preparar uma chávena de café de cada vez.

1. Prima a tecla  (C6) até que o ecrã exiba  (moído).
2. Abra a tampa do funil de café pré-moído (A2).
3. Certifique-se de que o funil (A4) não esteja entupido, e então insira uma colher medidora rasa de café pré-moído (fig. 12).
4. Posicione uma chávena sob os bicos de saída de café (A9).
5. Selecione o café desejado:
 - ESPRESSO
 - LONG
 - COFFEE
6. A preparação tem início e o ecrã exibe a imagem da bebida selecionada e uma barra de progressão que se preenche à medida que a preparação avança.

Terminada a preparação, o aparelho estará pronto para uma nova utilização.

Atenção! Preparação do café LONG:

Na metade da preparação, é exibida a mensagem "INSIRA CAFÉ MOÍDO"/"MÁX. UMA COLHER MEDIDORA" Insira então uma colher medidora rasa de café pré-moído e prima  .

7.5 Regulação do moedor de café

O moedor de café não deve ser regulado, pelo menos inicialmente, pois já foi pré-programado na fábrica para obter uma distribuição correta de café.

No entanto, se, após a preparação dos primeiros cafés, a bebida se mostrar pouco encorpada, com pouco creme ou muito lenta (em gotas), é necessário efetuar uma correção com o botão de regulação do grau de moagem (A5) (fig. 13).

Atenção!

O botão de regulação deve ser girado apenas enquanto o moedor de café estiver a funcionar na fase inicial de preparação das bebidas com café.



Se o café sair muito lentamente ou não sair, rode um nível em sentido horário em direção ao número 7.

Ao contrário, para obter uma preparação do café mais encorpada e melhorar o aspeto do creme, rode um nível no sentido

anti-horário em direção ao número 1 (não mais de um nível por vez, caso contrário o café pode sair às gotas).

O efeito desta correção só será observado após a preparação de pelo menos dois cafés sucessivos. Se após esta regulação não for obtido o resultado desejado, é necessário repetir a operação, girando o botão em mais um nível.

7.6 Conselhos para um café mais quente

Para obter um café mais quente, aconselha-se:

- efetuar um enxaguamento, selecionando a função “Enxaguamento” no menu de configurações (seção “6.3 Enxaguamento”);
- Aquecer as chávenas com água quente (utilize a função água quente, ver capítulo “10. Distribuição de água quente”);
- aumentar a temperatura do café no menu de configurações “⚙️”(C3) (seção “6.9 Temperatura do café”).

8. PREPARAÇÃO DE BEBIDAS QUENTES COM LEITE

Atenção!

Para evitar obter um leite pouco espumado ou com bolhas grandes, limpe sempre a tampa do recipiente de leite (E2) e o bico de água quente (A8) conforme é descrito nas seções “8.4 Limpeza do recipiente de leite após cada uso”, “13.10 Limpeza do recipiente de leite” e “13.11 Limpeza do bico de água quente”.

8.1 Encha e encaixe o recipiente de leite

1. Tire a tampa (E2) (fig. 14);
2. Encha o recipiente de leite (E3) com uma quantidade suficiente de leite, não superando o nível MAX impresso no recipiente (fig. 15). Tenha em mente que cada marca gravada na lateral do recipiente corresponde a cerca de 100 ml de leite;

Atenção!

- Para obter uma espuma mais densa e homogênea, é necessário utilizar leite desnatado ou semidesnatado em temperatura de frigorífico (cerca de 5 °C).
 - Se a modalidade “Poupança de energia” estiver ativa, a preparação da bebida poderá requerer alguns segundos de espera.
3. Certifique-se de que o tubo de imersão do leite (E4) está bem inserido na posição prevista, no fundo da tampa do recipiente de leite (fig. 16);
 4. Reposicione a tampa no recipiente de leite;

5. Se presente, extraia o distribuidor de água quente (D6);
6. Encaixe o recipiente de leite (E) no bico (A8) empurrando até o fim (fig. 17); a máquina emite um sinal sonoro (se a função de aviso sonoro estiver ativa);
7. Coloque uma chávena suficientemente grande embaixo dos bicos de saída de café (A9) e do tubo de saída de leite com espuma (E5); regule o comprimento do tubo de saída de leite para aproximá-lo à chávena simplesmente puxando-o para baixo (fig. 18).
8. Siga as indicações reportadas abaixo para cada função específica.

8.2 Regular a quantidade de espuma

Girando o botão de regulação de espuma (E1), seleciona-se a quantidade de espuma do leite que será fornecida durante a preparação das bebidas com leite.

Posição do botão	Descrição	Aconselhado para ...
	SEM ESPUMA	LEITE QUENTE (sem espuma) / CAFFELATTE
	ESPUMA MÍNIMA	latte macchiato / FLAT WHITE
	ESPUMA MÁXIMA	CAPPUCCINO / CAPPUCCINO+ / CAPPUCCINO MIX / ESPRESSO MACCHIATO / LEITE QUENTE (com espuma)

8.3 Preparo automático de bebidas à base de leite

1. Encha e encaixe o recipiente de leite (E) conforme foi ilustrado anteriormente.
2. Selecione a bebida desejada:
 - CAPPUCCINO
 - LATTE MACCHIATO
 - MILK (LEITE QUENTE)
 - CAPPUCCINO+
 - CAPPUCCINO MIX
 - CAFFELATTE
 - FLAT WHITE
 - ESPRESSO MACCHIATO
3. No ecrã, a máquina aconselha rodar o botão de regulação de espuma (E1) consoante a espuma que a receita original prevê; assim, rode o botão situado na tampa do recipiente de leite.
4. Depois de alguns segundos, o aparelho dá início à preparação automaticamente, e o ecrã exibe a imagem da bebida selecionada e uma barra de progresso que se preenche à medida que a preparação avança.

Terminada a preparação, o aparelho estará pronto para uma nova utilização.

Atenção: indicações gerais para todas as preparações à base de leite

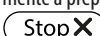

- : prima se desejar interromper completamente a preparação e voltar à página inicial.
- : prima para interromper a distribuição de leite ou de café e passar para a próxima distribuição (se previsto) para completar a bebida.
- A preparação de todas as bebidas com leite é personalizável (ver capítulos “11. Personalizar as bebidas” e “12. Memorizar seu perfil de utilizador”).
- Não deixe o recipiente de leite fora do frigorífico por muito tempo, pois quanto mais a temperatura do leite aumenta (o ideal é 5°C), pior é a qualidade da espuma.

8.4 Limpeza do recipiente de leite após cada uso

Após cada uso das funções de leite, é exibida a mensagem “RODE O BOTÃO PARA A POSIÇÃO CLEAN”, e é necessário fazer a limpeza da tampa do cursor de espuma do leite:



1. Deixe o recipiente de leite (E) inserido na máquina (não é necessário esvaziar o recipiente de leite);
2. Posicione uma chávena ou outro recipiente sob o tubo de saída de leite com espuma;
3. Rode o botão de regulação de espuma (E1) para “CLEAN” (fig. 19); o ecrã exhibe “LIMPEZA EM CURSO” “RECIPIENTE SOB O TUBO”, junto de uma barra que se preenche à medida que a limpeza é completada (fig. 20). O tubo de saída de leite com espuma libera vapor misturado com água quente. A limpeza interrompe-se automaticamente.
4. Recoloque o botão de regulação em uma das seleções da espuma;
5. Retire o recipiente de leite e limpe sempre o bico de água quente (A8) com uma esponja (fig. 21).

Atenção!

- Se for necessário preparar várias chávenas de bebida à base de leite, a limpeza do recipiente de leite deverá ser efetuada após a última preparação. Para as preparações sucessivas, quando é exibida a mensagem para a função CLEAN, prima .
- Se a limpeza não for efetuada, será exibido no ecrã o símbolo , para lembrar que é necessário fazer a limpeza do recipiente de leite.
- O recipiente com o leite pode ser conservado no frigorífico.
- Em alguns casos, para efetuar a limpeza, é necessário aguardar o aquecimento da máquina.

9. JARRA DE CAFÉ

1. Posicione uma jarra sob o bico de saída de café (A9); ao selecionar a jarra a ser utilizada, tenha em mente a quantidade que será preparada, ou seja:

Dose selecionada	Quantidade (ml)
	250
	500
	750

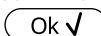
2. Prima “JARRO PARA CAFÉ”;
3. “SELECIONAR AROMA” E NÚMERO DE CHÁVENAS”;
4. Prima .
5. Depois de alguns segundos, o aparelho dá início à preparação automaticamente, e o ecrã exhibe a imagem da bebida selecionada e uma barra de progresso que se preenche à medida que a preparação avança.

Terminada a preparação, o aparelho estará pronto para uma nova utilização.

Atenção:

- : prima se desejar interromper completamente a preparação e voltar para a página inicial.

ADVERTÊNCIA DE SEGURANÇA:

Após preparar o jarro de café, deixe a máquina arrefecer por 5 minutos antes de preparar outra bebida. Risco de superaquecimento!

10. DISTRIBUIÇÃO DE ÁGUA QUENTE







1. Verifique se o distribuidor de água quente (D6) está encaixado corretamente ao bico de água quente (A8);
2. Posicione um recipiente sob o distribuidor (o mais próximo possível, para evitar espirros);
3. Prima “ÁGUA QUENTE”; no ecrã, será exibida a imagem correspondente e uma barra de progressão que se preenche à medida que a preparação avança;
4. A máquina fornece água quente e depois interrompe automaticamente a distribuição. Para interromper manualmente a saída de água quente, prima .

Atenção!

- Se a modalidade “Poupança de Energia” estiver ativa, a distribuição de água quente pode exigir alguns segundos de espera.
- A preparação da água quente pode ser personalizada (ver capítulos “11. Personalizar as bebidas” e “12. Memorizar seu perfil de utilizador”).

11. PERSONALIZAR AS BEBIDAS

O aroma (para as bebidas que o preveem) e o comprimento das bebidas podem ser personalizados.

1. Certifique-se de que o perfil de utilizador para o qual se deseja personalizar a bebida está ativo; de fato, é possível selecionar as bebidas “MY” para cada um dos perfis;
2. Prima  (C5);
3. Selecione a bebida que se deseja personalizar para aceder às páginas de personalização; os respectivos acessórios devem estar inseridos;
4. (Apenas bebidas à base de café) “ESCOLHA AROMA DO CAFÉ”: Selecione o aroma desejado premindo “-” o “+” e prima ;
5. “QUANTIDADE CAFÉ” “STOP PARA GUARDAR”: A preparação tem início e o aparelho propõe a página de personalização do comprimento, ilustrada por uma barra vertical. A estrela ao lado da barra representa o comprimento atualmente programado;
6. Quando o comprimento atinge a quantidade mínima programável, o ecrã exibe ;
7. Prima  quando houver a quantidade desejada na chávina;
8. “DESEJA GUARDAR” “NOVOS VALORES?” Prima  para guardar (ou  para anular).

O aparelho confirma se os valores foram guardados ou não (dependendo da seleção anterior); prima .

O aparelho volta à página inicial.

Atenção!



- **Bebidas à base de leite:** memoriza-se o aroma do café e, em seguida, memorizam-se individualmente as quantidades de leite e café;
- **Água quente:** o aparelho distribui água quente; prima  para memorizar a quantidade desejada.
- Também é possível personalizar as bebidas conectando-se com a DeLonghi Coffee Link App.
- É possível sair da programação premindo-se ; os valores não serão guardados.

Tabela das quantidades das bebidas		
Bebida	Quantidade padrão	Quantidade programável
EXPRESSO	40 ml	20-180 ml
LONG	160 ml	115-250 ml
COFFEE	180 ml	100-240 ml
DOPPIO+	120 ml	80-180 ml
ÁGUA QUENTE	250 ml	20-420 ml

12. MEMORIZAR O SEU PERFIL DE UTILIZADOR

Com este aparelho, é possível memorizar 3 perfis diferentes, cada um associado a um ícone diferente.

Em cada perfil, são guardadas na memória as personalizações de AROMA e COMPRIMENTO das bebidas “MY” (ver capítulo “11. Personalizar as bebidas”), e a ordem em que são visualizadas todas as bebidas é consoante à frequência de seleção.

Para selecionar um perfil, prima ; em seguida, selecione o perfil desejado.

Atenção!

- Perfil “ CONVIDADO”: selecionando-se este perfil, é possível preparar as bebidas com as configurações de fábrica.
- É possível renomear o seu perfil conectando-se com a DeLonghi Coffee Link App (serão mostrados apenas os primeiros 3 caracteres).
- Para personalizar o ícone do perfil, consulte a seção “6.16 Personalizar perfil”.

13. LIMPEZA

13.1 Limpeza da máquina

As seguintes partes da máquina devem ser limpas periodicamente:

- o circuito interno da máquina;
- o depósito das borras de café (A11);
- o tabuleiro de recolha de pingos (A15), o tabuleiro de recolha de condensação (A10), a grelha do tabuleiro (A14) e o indicador de tabuleiro cheio (A13);
- o reservatório de água (A17);
- os bicos do distribuidor de café (A9);
- o funil de introdução de café pré-moído (A4);
- o infusor (A20), acessível após a abertura da porta de serviço (A19);
- o recipiente de leite (E);
- o bico de água quente (A8);
- o painel de controlo (B).

Atenção!

- Para a limpeza da máquina, não utilize solventes, detergentes abrasivos ou álcool. Com as superautomáticas De’Longhi, não é necessário utilizar aditivos químicos para a limpeza da máquina.
- Nenhum componente do aparelho pode ser lavado na lava-loiças, com exceção da grelha do tabuleiro (A14) e do recipiente de leite (E).
- Não utilize objetos metálicos para retirar incrustações ou acúmulos de café, pois podem riscar as superfícies metálicas ou plásticas.

13.2 Limpeza do circuito interno da máquina

Para períodos de inutilização superiores a 3/4 dias, é vivamente recomendado, antes de utilizá-la, ligá-la e efetuar:

- 2/3 enxaguamentos, selecionando a função “Enxaguamento” (seção “6.3 Enxaguamento”);
- a distribuição de água quente por alguns segundos (capítulo “10. Distribuição de água quente”).

Atenção!

É normal que, depois de ter efetuado esta limpeza, haja água no depósito das borras de café (A11).

13.3 Limpeza do depósito de borras de café

Quando o ecrã exibir a mensagem “ESVAZIAR DEPÓSITO BORRAS”, é necessário esvaziá-lo e limpá-lo. Enquanto o depósito de borras (A11) não for limpo, a máquina não pode fazer café. O aparelho avisa sobre a necessidade de esvaziar o depósito, mesmo que ele não esteja cheio, caso tenham transcorrido 72 horas desde a primeira preparação efetuada (para que a contagem das 72 horas seja efetuada corretamente, a máquina não deverá ser em nenhum momento desligada com o interruptor geral) (A22).

Atenção! Perigo de queimaduras

Se forem preparados vários cappuccinos em sequência, a base metálica para chávénas (A12) fica quente. Espere que arrefeça antes de tocá-la e segure-a apenas pela parte frontal.

Para executar a limpeza (com a máquina ligada):

1. Extraia o tabuleiro de recolha de pingos (A15) (fig. 22), esvazie-o e limpe-o.
2. Esvazie e limpe cuidadosamente o depósito de borras (A11), tendo o cuidado de remover todos os resíduos que podem estar depositados no fundo; o pincel fornecido (D5) possui uma espátula apropriada para esta operação.
3. Verifique o tabuleiro de recolha de condensação (A10) (de cor vermelha) e, se estiver cheio, esvazie-o.

Atenção!

Ao extrair o tabuleiro de recolha de pingos, é obrigatório esvaziar sempre o depósito de borras, mesmo se pouco cheio. Se esta operação não for efetuada, pode acontecer que, ao fazer os cafés sucessivos, o depósito de borras encha mais que o previsto, entupindo a máquina.

13.4 Limpeza dos tabuleiros de recolha de pingos e de recolha de condensação

Atenção!

O tabuleiro de recolha de pingos (A15) é dotado de um indicador flutuante (A13) (na cor vermelha) do nível da água coletada (fig. 23). Antes de este indicador começar a aparecer para fora do tabuleiro da base de apoio para chávénas (A12), é necessá-

rio esvaziar o tabuleiro e limpá-lo; do contrário, a água pode transbordar e danificar a máquina, o plano de apoio ou a zona circunstante.

Para remover o tabuleiro de recolha de pingos, proceda conforme indicado a seguir:

1. Extraia a bandeja de recolha de pingos e o depósito das borras de café (A11) (fig. 22);
2. Remova a base de apoio para chávénas (A12) e a grelha do tabuleiro (A14), esvazie o tabuleiro de recolha de pingos e o depósito das borras e lave todos os componentes.
3. Verifique o tabuleiro de recolha de condensação de cor vermelha (A15) e, se estiver cheio, esvazie-o.
4. Reponha o tabuleiro de recolha de pingos juntamente com a grelha e o depósito das borras de café.

13.5 Limpeza das partes internas da máquina

Perigo de choques elétricos!

Antes de executar as operações de limpeza das partes internas, deve-se desligar a máquina (ver “5. Desligamento da máquina”) e desconectá-la da rede elétrica. Nunca mergulhe a máquina na água.

1. Verifique periodicamente (cerca de uma vez por mês) se o interior da máquina (acessível uma vez extraído o tabuleiro de recolha de pingos) (A15) não está sujo. Se necessário, remova os acúmulos de café com o pincel fornecido (D5) e uma esponja.
2. Aspire todos os resíduos com um aspirador de pó (fig. 24).

13.6 Limpeza do reservatório de água

1. Limpe o reservatório de água (A17) periodicamente (aproximadamente uma vez por mês) e a cada substituição do filtro amaciador (D4) (se previsto) com um pano húmido e um pouco de detergente delicado; enxague cuidadosamente antes de encher e recolocar o reservatório;
2. Remova o filtro (se houver) e enxague-o com água corrente;
3. Recoloque o filtro (se previsto), encha o reservatório com água fresca e reinsira o reservatório;
4. (Apenas modelos com filtro amaciador) Extraia cerca de 100 ml de água quente para reativar o filtro.

13.7 Limpeza dos bicos de saída de café

1. Limpe periodicamente os bicos de saída de café (A9) utilizando uma esponja ou um pano (fig. 25A);
2. Verifique se os furos dos bicos de saída de café não estão entupidos. Se necessário, remova os acúmulos de café com um palito de dentes (fig. 25B).

13.8 Limpeza do funil para introdução de café moído

Verifique periodicamente (cerca de uma vez por mês) se o funil para a introdução do café pré-moído (A4) não está entupido. Se necessário, remova os acúmulos de café com o pincel (D5) fornecido.

13.9 Limpeza do infusor

O infusor (A20) deve ser limpo ao menos uma vez por mês.

Atenção!

O infusor não pode ser extraído com a máquina acesa.

1. Certifique-se de que a máquina tenha efetuado corretamente o desligamento (ver capítulo “5. Desligamento do aparelho”);
2. Extraia o reservatório de água (A17) (fig. 3);
3. Abra a porta do infusor (A19) (fig. 26) posicionada na lateral direita;
4. Empurre para dentro as duas teclas coloridas de desencaixe e, ao mesmo tempo, extraia o infusor para o lado de fora (fig. 27);
5. Mergulhe o infusor em água por cerca de 5 minutos e depois enxague-o com água corrente;

Atenção!

ENXAGUE SÓ COM ÁGUA

NÃO UTILIZE DETERGENTES - NÃO COLOQUE NA MÁQUINA DE LAVAR LOIÇAS

Limpe o infusor sem usar detergentes, pois isso pode danificá-lo.

6. Utilizando o pincel (D5), limpe eventuais resíduos de café do local de encaixe do infusor, visíveis através da respetiva porta;
7. Depois da limpeza, reponha o infusor, inserindo-o no suporte (fig. 28); em seguida pressione na escrita PUSH até ouvir o clique de encaixe;

Atenção!

Se for difícil inserir o infusor, é necessário (antes da inserção) colocá-lo na dimensão adequada, pressionando as duas alavancas como indicado na figura 29.

8. Uma vez inserido, certifique-se de que as duas teclas coloridas tenham ido para fora (fig. 30);
9. Feche a porta do infusor;
10. Recoloque o reservatório de água.

13.10 Limpeza do recipiente de leite

Para manter eficiente o cursor da espuma de leite, limpe o recipiente de leite (E) a cada dois dias conforme é descrito a seguir:

1. Extraia a tampa (E2);
2. Retire o tubo de saída do leite (E5) e o tubo de imersão (E4) (fig. 31);

3. Rode o botão de regulação de espuma (E1) em sentido anti-horário até a posição “INSERT” (fig. 31) e retire-o por cima;
4. Lave cuidadosamente todos os componentes com água quente e um detergente delicado. **É possível lavar todos os componentes na máquina de lavar loiça, posicionando-os porém no cesto superior da máquina de lavar loiça.** Preste atenção particular para que, no encaixe e na canaleta situada sob o botão (fig. 32), não restem resíduos de leite; se for o caso, raspe a canaleta com um palito de dente;

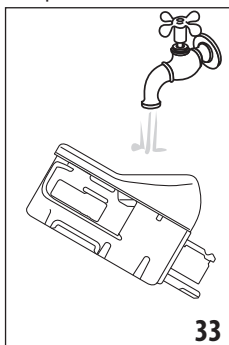

5. Enxague o interior da posição de encaixe do botão de regulação da espuma com água corrente (fig. 33);
 6. Verifique também se não há resíduos de leite a obstruir o tubo de imersão e o tubo de saída;
 7. Remonte o botão fazendo coincidir com a mensagem “INSERIR”, o tubo de distribuição e o tubo de imersão do leite.
8. Reposicione a tampa no recipiente de leite (E2).

13.11 Limpeza do bico de água quente



Limpe o bico (A8) com uma esponja após cada preparação de leite, removendo os resíduos de leite depositados nas juntas (fig. 21).

14. DESCALCIFICAÇÃO

Atenção!

- Antes de utilizar, leia as instruções e as etiquetas do descalcificante na embalagem do próprio produto.
- Recomenda-se utilizar exclusivamente o descalcificante De’Longhi. O uso de descalcificantes inadequados, assim como a descalcificação não realizada regularmente, pode comportar o surgimento de defeitos não cobertos pela garantia do fabricante.

Descalcifique a máquina quando o ecrã exibir a mensagem “É NECESSÁRIA DESCALCIFIC.” “OK PARA INICIAR (~45min)”; se desejar proceder imediatamente com a descalcificação, prima  e siga as operações a partir do ponto 3.

Para adiar a descalcificação para outro momento, prima ; no ecrã, o símbolo  recorda que o aparelho

precisa de ser descalcificado. (A mensagem reaparecerá a cada acendimento).

Para aceder ao menu de descalcificação:

1. Prima a tecla "8" (C3) para entrar no menu;
2. Prima "DESCALCIFIC" e siga as instruções no ecrã;
3. "RETIRE O FILTRO DE ÁGUA" (fig. 34); extraia o reservatório de água (A17), remova o filtro de água (D4) (se presente) e esvazie o reservatório de água. Prima (Next >);

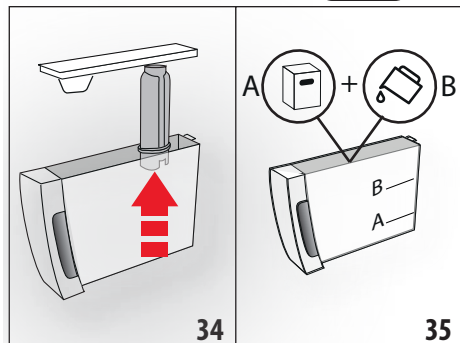

4. "DESCALCIFICANTE (NÍVEL A) E ÁGUA (NÍVEL B)" (fig. 35); Deite o descalcificante no reservatório de água até o nível A (que corresponde a uma embalagem de 100 ml) impresso no lado interno do reservatório; então, adicione água (um litro) até atingir o nível B; recoloque o reservatório de água. Prima (Next >);
5. "ESVAZIE O TABULEIRO DE RECOLHA DE PINGOS" (fig. 22);
6. Remova, esvazie e recoloque o tabuleiro de recolha de pingos (A15) e o depósito das borras (A11). Prima (Next >);
7. "COLOQ. UM RECIPIENTE DE 2L OK PARA INICIAR": Posicione sob o distribuidor de água quente (D6) e o bico de saída de café (A9) um recipiente vazio com uma capacidade mínima de 2 litros (fig. 9);

Atenção! Perigo de queimaduras

O distribuidor de água quente e o bico de saída de café liberam água quente contendo ácidos. Portanto, preste atenção para não entrar em contato com esta solução.

8. Prima (Ok ✓) para confirmar a inserção da solução descalcificante. O ecrã exibe "DESCALCIFICAÇÃO EM CURSO, POR FAVOR AGUARDE": o programa de descalcificação tem início e a solução descalcificante sai tanto pelo distribuidor de água quente quanto pelo bico de saída de café, efetuando automaticamente uma série de enxaguamentos em intervalos regulares para remover os resíduos de calcário do interior da máquina;

Após cerca de 25 minutos, o aparelho interrompe a descalcificação;

9. "ENXAGUE E ENCHA COM ÁGUA ATÉ O NÍVEL MAX" (fig. 4): a máquina agora está pronta para um processo de enxaguamento com água fresca. Esvazie o recipiente utilizado para recolher a solução descalcificante, extraia o depósito de água, esvazie-o, enxague-o com água corrente, encha-o até o nível MAX com água fresca e insira-o na máquina;
10. "COLOQ. UM RECIPIENTE DE 2L OK PARA INICIAR ENXAG.": Reposicione o recipiente vazio utilizado para a recolha da solução descalcificante sob o bico de saída de café e o distribuidor de água quente (fig. 9) e prima (Ok ✓);
11. A água quente sai primeiro do bico de saída de café e depois do distribuidor de água quente, e o ecrã exibe a mensagem "ENXAGUAMENTO EM CURSO";

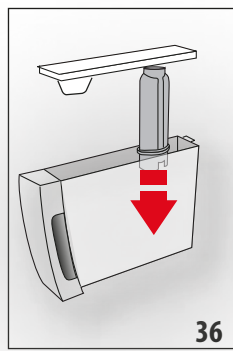

12. Quando a água do reservatório terminar, esvazie o recipiente usado para recolher a água de enxaguamento;
 13. (Se o filtro estava instalado) "INSIRA O FILTRO NO LUGAR" (fig. 36). Prima (Next >), extraia o reservatório de água e, se previamente retirado, reinsira o filtro amaciador;
 14. "ENXAGUE E ENCHA COM ÁGUA ATÉ O NÍVEL MAX" (fig. 4): Encha o reservatório até o nível MAX com água fresca;
 15. "INSIRA O DEPÓSITO DE ÁGUA" (fig. 5): Recoloque o reservatório de água;
 16. "COLOQ. UM RECIPIENTE DE 2L OK PARA INICIAR ENXAG.": Reposicione o recipiente vazio utilizado para recolher a solução descalcificante sob o distribuidor de água quente (fig. 9) e prima (Ok ✓);
 17. A água quente sai pelo distribuidor de água quente/vapor, e o ecrã exibirá a mensagem "ENXAGUAMENTO EM CURSO, POR FAVOR AGUARDE".
 18. "ESVAZIE O TABULEIRO DE RECOLHA DE PINGOS" (fig. 22): Ao término do segundo enxaguamento, retire, esvazie e recoloque o tabuleiro de recolha de pingos (A15) e o depósito das borras (A11); prima (Next >);
 19. "DESCALCIFICAÇÃO COMPLETADA"; prima (Ok ✓);
 20. "ENCHA RESERVATÓRIO COM ÁGUA FRESCA": esvazie o recipiente utilizado para recolher a água de enxaguamento, extraia e encha o reservatório de água com água fresca até o nível MAX e reintroduza-o na máquina.
- A operação de descalcificação está concluída.

Atenção!

- Se o ciclo de descalcificação não terminar corretamente (por ex., ausência de energia elétrica), é aconselhável repetir o ciclo;
- É normal que, depois de ter efetuado o ciclo de descalcificação, haja água no depósito das borras de café (A11).
- Se o reservatório de água não tiver sido enchido até o nível máx, o aparelho exige um terceiro enxaguamento, para garantir que não haja solução descalcificante nos circuitos internos do aparelho. Antes de iniciar o enxaguamento, recorde-se de esvaziar o tabuleiro de recolha de pingos;
- O eventual pedido da máquina de dois ciclos de descalcificação num intervalo muito breve deve ser considerado normal, como consequência do sistema evoluído de controlo implementado na máquina.





15. PROGRAMAÇÃO DA DUREZA DA ÁGUA

A mensagem "É NECESSÁRIA DESCALCIFIC. - OK PARA INICIAR ('45MIN) " é exibida após um período de funcionamento pré-determinado, que depende do grau da dureza da água.

A máquina é pré-configurada na fábrica no "NÍVEL 4" de dureza. Se desejar, é possível programar a máquina com base na dureza real da água fornecida pela rede nas diversas regiões, tornando assim menos frequente a operação de descalcificação.

15.1 Medição da dureza da água

1. Retire da embalagem a tira reativa fornecida "TOTAL HARDNESS TEST" (D1) anexada às instruções em inglês.
2. Mergulhe completamente a tira em um copo com água por cerca de um segundo.
3. Extraia a tira da água e sacuda-a ligeiramente. Após aproximadamente um minuto, formam-se 1, 2, 3 ou 4 quadradinhos de cor vermelha, de acordo com a dureza da água. Cada quadradinho corresponde a um nível.

Tira reativa	Dureza da água
	Nível 1 = água macia
	Nível 2 = água pouco dura
	Nível 3 = água dura
	Nível 4 = água muito dura

15.2 Configuração da dureza da água

1. Aceda ao menu conforme é indicado na seção "6.1 Aceder ao menu";
2. Prima "DUREZA ÁGUA";
3. "DUREZA DA ÁGUA, ATUAL DESTACADO": Prima o nível desejado (Nível 1 = água macia; Nível 4 = água muito dura);

4. Prima  para voltar à página inicial. Nesta altura, a máquina é reprogramada segundo a nova definição de dureza da água.

16. FILTRO AMACIADOR

Alguns modelos dispõem do filtro amaciador (D4); se o seu modelo não estiver equipado com ele, aconselha-se adquiri-lo nos centros de assistência autorizados De'Longhi.

Para utilizar o filtro corretamente, siga as instruções descritas abaixo.

16.1 Instalação do filtro

1. Retire o filtro (D4) da embalagem;
2. Aceda ao menu conforme é indicado na seção "6.1 Aceder ao menu";
3. Prima "FILTRO ÁGUA";
4. "RODE INDICADOR DATAS ATÉ OS PRÓXIMOS 2 MESES" (fig. 37): rode o disco do indicador de datas para que sejam exibidos os próximos 2 meses de uso. Prima ;

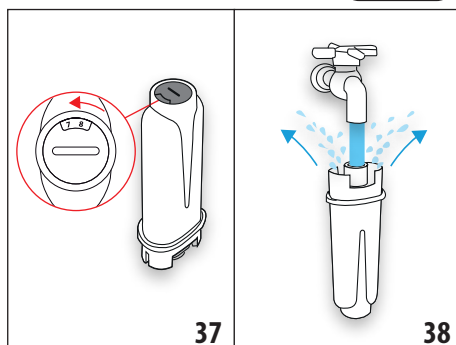

Atenção

O filtro tem uma duração de dois meses, desde que o aparelho seja utilizado normalmente; se, ao contrário, a máquina permanecer inutilizada com o filtro instalado, a duração será de 3 semanas no máximo.

5. "DEIXE CORRER ÁGUA ATÉ ELA SAIR" (fig. 38): Para ativar o filtro, passe água da torneira pelo furo do filtro conforme é indicado na figura até que a água saia pelas aberturas laterais por mais de um minuto. Prima ;

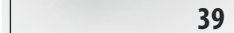

6. Extraia o reservatório (A17) da máquina e encha-o com água.
7. “MERGULHE O FILTRO DEIXANDO SAIR O AR” (fig. 39): Insira o filtro no reservatório de água e mergulhe-o completamente por cerca de dez segundos, inclinando-o e pressionando-o **levemente** para permitir a saída das bolhas de ar. Prima **Next >**;
8. “INSIRA O FILTRO NO LUGAR”: Insira o filtro (D4) na posição correta (fig. 36) e prima-o até o fundo. Prima **Next >**;
9. “INSIRA O DEPÓSITO DE ÁGUA”: Feche o reservatório com a tampa (A16) e reinsira-o na máquina (fig. 5);
10. “COLOQUE UM RECIPIENTE 0,5L, OK PARA ATIVAR O FILTRO” (fig. 7): posicione o recipiente sob o distribuidor de água quente (D6) e prima **Ok ✓**; o fornecimento começa e se interrompe automaticamente.

Agora o filtro está ativado e é possível usar a máquina.

16.2 Substituição do filtro

Substitua o filtro (D4) quando o ecrã exibir a mensagem “SUBSTITUIR FILTRO DE ÁGUA, PRIMA OK PARA COMEÇAR”: se desejar realizar a substituição imediatamente, prima **Ok ✓** e siga as operações a partir do ponto 5.

Para adiar a substituição a outro momento, prima **↩ Esc**; no ecrã, o símbolo  recorda que é necessário substituir o filtro. Para a substituição, proceda da seguinte forma:

1. Extraia o reservatório (A17) e o filtro gasto;
2. Retire o novo filtro da embalagem;
3. Aceda ao menu conforme é indicado na seção “6.1 Aceder ao menu”;
4. Proceda seguindo as operações ilustradas na seção anterior a partir do ponto 3.

Agora o filtro está ativado e é possível usar a máquina.

Atenção!

Após dois meses de duração (ver indicador de datas), ou se o aparelho não for utilizado por 3 semanas, remova o filtro mesmo que a máquina ainda não o solicitar.

16.3 Remoção do filtro

Se desejar continuar a utilizar o aparelho sem o filtro (D4), é necessário removê-lo e sinalizar a sua remoção. Proceda como segue:

1. Extraia o reservatório (A17) e o filtro gasto;
2. Aceda ao menu conforme é indicado na seção “6.1 Aceder ao menu”;
3. Prima “FILTRO ÁGUA”;
4. Prima o seletor correspondente a “RETIRE O FILTRO DE ÁGUA”;

5. “CONFIRMAR REMOÇÃO FILTRO”: prima **Ok ✓** (se, ao contrário, desejar voltar ao menu de configurações, prima **↩ Esc**);
6. “REMOÇÃO FILTRO EFETUADA”: o aparelho guardou a modificação. Prima **Ok ✓** para voltar à página inicial.



Atenção!



Após dois meses de duração (ver indicador de datas), ou se o aparelho não for utilizado por 3 semanas, remova o filtro mesmo que a máquina ainda não o solicitar.

17. DADOS TÉCNICOS

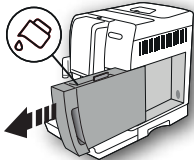
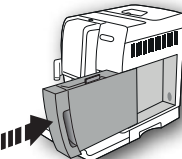
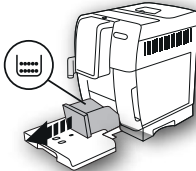
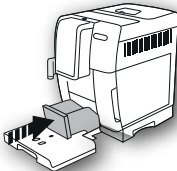

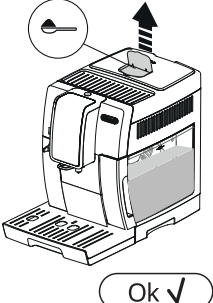
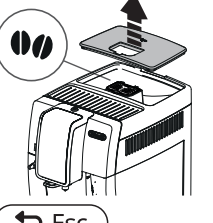
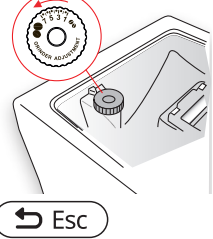

Tensão:	220-240 V~ 50-60 Hz max. 10 A
Potência:	1450 W
Pressão:	1,9 MPa (19 bar)
Capacidade do reservatório de água:	1,8 l
Dimensões LxPxH:	240x440x360 mm
Comprimento do fio:	1750 mm
Peso:	10 kg
Capacidade máx. do depósito de grãos de café:	300 g
Faixa de frequência:	2400 - 2483,5 MHz
Potência máxima de transmissão	10 mW



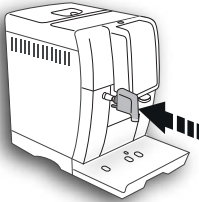
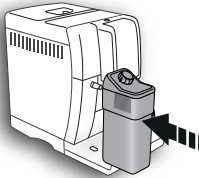
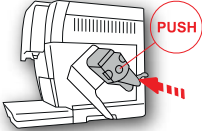
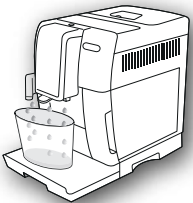

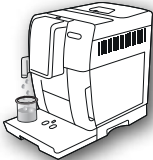

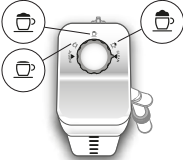
18. MENSAGENS EXIBIDAS NO ECRÃ

MENSAGEM VISUALIZADA	POSSÍVEL CAUSA	SOLUÇÃO
<p>ENCHER RESERVATÓRIO COM ÁGUA FRESCA</p> 	<p>A água no reservatório (A17) não é suficiente.</p>	<p>Encha o reservatório de água e insira-o corretamente, pressionando até o fundo para sentir o encaixe.</p>
<p>INSIRA O DEPÓSITO DE ÁGUA</p> 	<p>O reservatório (A17) não foi inserido corretamente.</p>	<p>Insira corretamente o reservatório pressionando-o até o fim.</p>
<p>ESVAZIAR DEPÓSITO DE BORRAS</p> 	<p>O depósito de borras (A11) de café está cheio.</p>	<p>Esvazie o depósito de borras de café e o tabuleiro de recolha de pingos (A15) e efetue a limpeza; em seguida, insira-os novamente. Importante: ao retirar o tabuleiro de recolha de pingos, é obrigatório esvaziar sempre o depósito de borras de café, ainda que esta esteja pouco cheio. Se esta operação não for efetuada, pode acontecer que, ao fazer os cafés sucessivos, o depósito de borras encha mais que o previsto, entupindo a máquina.</p>
<p>INSIRA DEPÓSITO DE BORRAS</p> 	<p>Após a limpeza, o depósito das borras (A11) não foi inserido.</p>	<p>Extraia o tabuleiro de recolha de pingos (A15) e insira o depósito das borras de café.</p>
<p>INTRODUZIR CAFÉ MOÍDO MAX. UMA COLHER MEDIDORA</p> 	<p>Foi selecionada a função “café pré-moído”, mas não foi colocado café pré-moído no funil (A4).</p>	<p>Ponha café pré-moído no funil (fig. 12) e repita a preparação.</p>

MENSAGEM VISUALIZADA	POSSÍVEL CAUSA	SOLUÇÃO
<p>INTRODUZIR CAFÉ MOÍDO MÁX. UMA COLHER MEDIDORA</p> 	<p>Foi solicitado um café LONG com café pré-moído</p>	<p>Introduza o café pré-moído no funil (A4) (fig. 12) e prima o seletor correspondente a "OK" para continuar e completar a preparação.</p>
<p>ENCHER O DEPÓSITO DE CAFÉ EM GRÃOS</p> 	<p>O café em grãos acabou.</p> <p>O funil (A4) para o café pré-moído está obstruído.</p>	<p>Encha o depósito do café em grãos (A3 - fig. 10).</p> <p>Esvazie o funil com a ajuda do pincel (D5) como descrito na seção "13.8 Limpeza do funil para a introdução do café moído".</p>
<p>MOAGEM MUITO FINA. REGULE O MOINHO</p> 	<p>A moagem está fina demais e, portanto, o café sai muito lentamente ou não sai de forma alguma.</p> <p>Se estiver a utilizar o filtro amaciador (D4), pode ter havido a liberação de uma bolha de ar no interior do circuito, bloqueando o fornecimento.</p>	<p>Repita a preparação do café e rode o botão de regulação da moagem (A5) (fig. 13) em um nível no sentido horário em direção ao número 7 enquanto o moedor de café estiver em funcionamento. Se, depois de ter feito pelo menos 2 cafés, a distribuição ainda for muito lenta, repita a correção aumentando um nível no botão de regulação (seção "7.5 Regulação do moedor de café"). Se o problema persistir, verifique se o reservatório de água (A17) está inserido até o fundo.</p> <p>Insira o distribuidor de água quente (D6) na máquina e extraia um pouco de água até que o fluxo se regularize.</p>
<p>SELEC. SABOR MAIS SUAVE OU REDUZA A DOSE DE CAFÉ</p> 	<p>Foi utilizado muito café.</p>	<p>Selecione um aroma mais leve premindo a tecla "AROMA" (C6) ou reduza a quantidade de café moído (máximo 1 colher medidora).</p>

MENSAGEM VISUALIZADA	POSSÍVEL CAUSA	SOLUÇÃO
<p data-bbox="87 129 308 153">INSERIR DISTRIBUIDOR ÁGUA</p> 	<p data-bbox="330 129 674 185">O distribuidor de água (D6) não está inserido ou está mal encaixado</p>	<p data-bbox="696 129 1040 185">Insira o distribuidor de água empurrando até o fundo.</p>
<p data-bbox="87 429 308 453">INSIRA RECIPIENTE DO LEITE</p> 	<p data-bbox="330 429 674 485">O recipiente de leite (E) não está corretamente inserido.</p>	<p data-bbox="696 429 1040 485">Insira o recipiente de leite empurrando-o até o fundo.</p>
<p data-bbox="87 705 308 729">INSERIR UNIDADE INFUSÕES</p> 	<p data-bbox="330 705 674 761">Após a limpeza, o infusor (A20) não foi reinserido.</p>	<p data-bbox="696 705 1040 761">Insira o infusor como descrito na seção “13.9 Limpeza do infusor”.</p>
<p data-bbox="87 932 308 987">CIRCUITO VAZIO PRIMA OK PARA COMEÇAR</p>  <p data-bbox="191 1238 308 1278">Ok ✓:</p>	<p data-bbox="330 932 674 957">O circuito hidráulico está vazio</p>	<p data-bbox="696 932 1040 1075">Prima o seletor correspondente a “OK” e deixe a água escoar pelo distribuidor de saída (D6); a extração interrompe-se automaticamente. Se o problema persistir, verifique se o reservatório de água (A17) está inserido até o fundo.</p>

MENSAGEM VISUALIZADA	POSSÍVEL CAUSA	SOLUÇÃO
<p>PRIMA OK PARA CLEAN OU RODE O BOTÃO</p>  <p>Ok ✓</p>	<p>O recipiente de leite foi inserido com o botão de regulação de espuma (E1) na posição "CLEAN".</p>	<p>Se desejar proceder com a função CLEAN, prima o seletor correspondente a "OK", ou rode o botão de regulação de espuma para uma das posições de leite.</p>
<p>RODE O BOTÃO PARA A POSIÇÃO CLEAN</p>  <p>Esc</p>	<p>O leite acaba de ser tirado, portanto, é necessário efetuar a limpeza dos tubos internos do recipiente de leite (E).</p>	<p>Rode o botão de regulação de espuma (E1) para a posição CLEAN (fig. 19).</p>
<p>RODE O BOTÃO DE REGULAÇÃO ESPUMA</p> 	<p>O recipiente de leite foi inserido com o botão de regulação de espuma (E1) na posição "CLEAN".</p>	<p>Rode o botão para a posição relativa à espuma desejada.</p>
<p>É NECESSÁRIA DESCALCIF. OK PARA INICIAR ('45MIN)</p>  <p>Esc</p> <p>Ok ✓</p>	<p>Indica que é necessário descalcificar a máquina</p>	<p>Prima o seletor correspondente a "OK" para iniciar a descalcificação ou "ESC" se pretende efetuar-la noutro momento. É necessário realizar o quanto antes o programa de descalcificação descrito no cap. "14. Descalcificação".</p>
<p>SUBSTITUIR FILTRO DE ÁGUA PRIMA OK PARA COMEÇAR</p>  <p>Esc</p> <p>Ok ✓</p>	<p>O filtro amaciador (D4) está gasto.</p>	<p>Prima o seletor correspondente a "OK" para substituir o filtro ou removê-lo, ou "ESC" se pretende realizar a operação noutro momento. Siga as instruções do cap. "16. Filtro amaciador".</p>

MENSAGEM VISUALIZADA	POSSÍVEL CAUSA	SOLUÇÃO
ALARME GENÉRICO: CONSULTE O MANUAL / APP 	O interior da máquina está muito sujo.	Limpe a máquina cuidadosamente conforme é descrito no cap. "13. Limpeza". Se, após a limpeza, a máquina ainda exibir esta mensagem, contacte um centro de assistência.
	Lembra que é necessário fazer a limpeza das condutas internas do recipiente de leite (E).	Rode o botão de regulação de espuma (E1) para a posição CLEAN (fig. 19).
	Lembra que é necessário substituir o filtro (D4).	Substitua o filtro ou remova-o seguindo as instruções do cap. "16. Filtro amaciador".
	Lembra de que é necessário descalcificar a máquina.	É necessário realizar o quanto antes o programa de descalcificação descrito no cap. "14. Descalcificação". O eventual pedido da máquina de dois ciclos de descalcificação num intervalo muito breve deve ser considerado normal, como consequência do sistema evoluído de controlo implementado na máquina.
	Indica que a modalidade poupança de energia está ativada.	Para desativar a poupança de energia, proceda conforme descrito na seção "6.8 Poupança de energia  ".
	Indica que a máquina está em conexão bluetooth com um dispositivo.	
LIMPEZA EM CURSO POR FAVOR AGUARDE	O aparelho detecta impurezas no seu interior.	Aguarde que o aparelho volte a estar pronto para o uso e seleccione novamente a bebida desejada. Se o problema persistir, contacte o Centro de Assistência Autorizado.

19. RESOLUÇÃO DE PROBLEMAS

A seguir, são referidas algumas possíveis avarias.

Se o problema não puder ser resolvido no modo descrito, deve-se contactar a Assistência Técnica.

PROBLEMA	POSSÍVEL CAUSA	SOLUÇÃO
O café não está quente.	As chávenas não foram preaquecidas.	Esquente as chávenas com água quente (Atenção: pode-se utilizar a função água quente).
	O infusor arrefeceu porque se passaram 2/3 minutos desde o último café.	Antes de fazer o café, aqueça o infusor com um enxaguamento, pressionando a função específica (ver secção “6.3 Enxaguamento”).
	A temperatura definida do café está baixa.	Configure no menu uma temperatura mais alta do café (ver secção “6.9 Temperatura do café”).
O café é pouco encorpado ou tem pouco creme.	A moagem do café é muito grossa.	Rode o botão de regulação da moagem (A5) em um nível no sentido anti-horário, em direção ao número 1, enquanto o moedor de café estiver em funcionamento (fig. 13). Proceda com um nível de cada vez até atingir uma distribuição satisfatória. O resultado pode ser comprovado somente depois de 2 cafés (ver secção “7.5 Regulação do moedor de café”).
	O café não é adequado.	Utilize café para máquinas de café expresso.
	O café não está fresco.	A embalagem de café está aberta há tempo demais e perdeu o sabor.
O café sai muito lentamente ou às gotas.	A moagem do café é muito fina.	Rode o botão de regulação da moagem (A5) em um nível, no sentido horário, na direção do número 7, enquanto o moedor de café está em funcionamento (fig. 13). Proceda com um nível de cada vez até atingir uma distribuição satisfatória. O resultado pode ser comprovado somente depois de 2 cafés (ver secção “7.5 Regulação do moedor de café”).
O café não sai de um ou de ambos os bicos de saída.	Os bicos de saída de café (A9) estão entupidos.	Limpe os bicos com um palito de dentes (fig. 25B).
O aparelho não libera café	O aparelho detecta impurezas no seu interior; o ecrã exhibe “Limpeza em curso”.	Aguarde que o aparelho volte a estar pronto para o uso e selecione novamente a bebida desejada. Se o problema persistir, contacte o Centro de Assistência Autorizado.
O aparelho não liga.	O conector do cabo de alimentação (D7) não está bem inserido.	Insera firmemente o conector na entrada específica na parte traseira do aparelho (fig. 1).
	A ficha não está ligada à tomada de corrente.	Ligue a ficha à tomada de corrente (fig. 1).
	O interruptor geral (A22) não está ligado.	Prima o interruptor geral (fig. 2).
O infusor não pode ser extraído	O desligamento não foi efetuado corretamente	Desligue pressionando a tecla  (A7) (ver cap. “5. Desligamento do aparelho”).

PROBLEMA	POSSÍVEL CAUSA	SOLUÇÃO
No término da descalcificação, o aparelho precisa de um terceiro enxaguamento	Durante os dois ciclos de enxaguamento, o depósito (A17) não foi enchido até o nível MAX.	Proceda conforme exigido pelo aparelho, esvaziando antes o tabuleiro de recolha de pingos (A15), para evitar que a água transborde.
O leite não sai do tubo de saída (E5)	A tampa (E2) do recipiente de leite (E) está suja	Limpe a tampa do leite como descrito na seção "13.10 Limpeza do recipiente de leite".
O leite tem bolhas grandes, ou sai aos borrifos pelo tubo de saída do leite (E5) ou tem pouca espuma	O leite não está suficientemente frio ou não é desnatado ou semidesnatado.	Utilize leite desnatado ou semidesnatado em temperatura de frigorífico (cerca 5 °C). Se o resultado ainda não for o desejado, tente com outra marca de leite.
	O botão de regulação da espuma (E1) foi mal regulado.	Regule conforme as indicações do cap. "8. Preparação de bebidas quentes com leite".
	A tampa (E2) ou o botão de regulação de espuma (E1) do depósito de leite estão sujos	Limpe a tampa e o botão do recipiente de leite conforme descrito na seção "13.10 Limpeza do recipiente de leite".
	O bico de água quente (A8) está sujo	Limpe o bico conforme descrito na seção "13.11 Limpeza do bico de água quente".
A máquina não está em uso e emite ruídos ou pequenas baforadas de vapor	A máquina está pronta para o uso ou foi desligada há pouco tempo e algumas gotas de condensado caem no interior do vaporizador ainda quente	Este fenómeno faz parte do funcionamento normal do aparelho; para limitar o fenómeno, esvazie a bandeja de recolha de pingos.

ΠΕΡΙΕΧΟΜΕΝΑ

1. ΕΙΣΑΓΩΓΗ.....	70
1.1 Γράμματα εντός παρένθεσης	70
1.2 Προβλήματα και επιδιορθώσεις.....	70
1.3 Κατεβάστε την εφαρμογή!.....	70
2. ΠΕΡΙΓΡΑΦΗ.....	70
2.1 Περιγραφή της συσκευής (σελ. 3 - A)	70
2.2 Περιγραφή της αρχικής σελίδας (βασική οθόνη) (σελ. 2 - B)	70
2.3 Περιγραφή του πίνακα ελέγχου (σελ. 2 - C)	70
2.4 Περιγραφή των εξαρτημάτων (εικ. 2 - D)	71
2.5 Περιγραφή του δοχείου γάλακτος (σελ. 2 - E)	71
3. ΠΡΙΝ ΑΠΟ ΤΗΝ ΠΡΩΤΗ ΛΕΙΤΟΥΡΓΙΑ ΤΗΣ ΣΥΣΚΕΥΗΣ.....	71
4. ΕΝΑΡΞΗ ΤΗΣ ΣΥΣΚΕΥΗΣ	71
5. ΣΒΗΣΙΜΟ ΤΗΣ ΣΥΣΚΕΥΗΣ	71
6. ΡΥΘΜΙΣΕΙΣ ΤΟΥ ΜΕΝΟΥ	72
6.1 Πρόσβαση στο μενού	72
6.2 Έξοδος από το μενού.....	72
6.3 Ξέβγαλμα	72
6.4 Αφαλάτωση	72
6.5 Φίλτρο νερού	72
6.6 Τιμές ροφημάτων	72
6.7 Αυτόματη απενεργοποίηση (standby)	72
6.8 Εξοικονόμηση ενέργειας.....	73
6.9 Θερμοκρασία καφέ	73
6.10 Σκληρότητα νερού	73
6.11 Set language (ρύθμιση γλώσσας)	73
6.12 Ακουστικό σήμα	73
6.13 Bluetooth	73
6.14 "Default Values" ("εργοστασιακές ρυθμίσεις")	73
6.15 Στατιστικά	73
6.16 Εξατομικευμένο προφίλ	73
7. ΠΡΟΕΤΟΙΜΑΣΙΑ ΚΑΦΕ	74
7.1 Προετοιμασία του καφέ χρησιμοποιώντας καφέ σε κόκκους.....	74
7.2 Επιλέξτε το άρωμα του καφέ.....	74
7.3 Επιλογή της ποσότητας του καφέ	74
7.4 Προετοιμασία του καφέ χρησιμοποιώντας προ-αλεσμένο καφέ.....	74
7.5 Ρύθμιση του μύλου του καφέ.....	75
7.6 Συμβουλές για πιο ζεστό καφέ.....	75
8. ΠΑΡΑΣΚΕΥΗ ΖΕΣΤΩΝ ΡΟΦΗΜΑΤΩΝ ΜΕ ΓΑΛΑ75	
8.1 Γεμίστε να ασφαλίστε το δοχείο του γάλακτος	75
8.2 Ρυθμίστε την ποσότητα του αφρού.....	76
8.3 Αυτόματη προετοιμασία των ροφημάτων με βάση το γάλα.....	76

8.4 Καθαρισμός του δοχείου γάλακτος μετά από κάθε χρήση
76

9. ΚΑΝΑΤΑ ΚΑΦΕ **77** |

10. ΠΑΡΟΧΗ ΖΕΣΤΟΥ ΝΕΡΟΥ..... **77** |

11. ΠΡΟΣΩΠΙΚΕΣ ΠΡΟΤΙΜΗΣΕΙΣ ΓΙΑ ΤΑ ΡΟΦΗΜΑΤΑ **77** |

12. ΑΠΟΘΗΚΕΥΣΗ ΤΟΥ ΠΡΟΦΙΛ ΧΡΗΣΤΗ **78** |

13. ΚΑΘΑΡΙΣΜΟΣ **78** |

13.1 Καθαρισμός της μηχανής.....

13.2 Καθαρισμός του εσωτερικού κυκλώματος της μηχανής
78

13.3 Καθαρισμός του δοχείου κατακαθιών του καφέ

13.4 Καθαρισμός λεκάνης συλλογής σταγονιδίων και
συμπυκνώματος

13.5 Καθαρισμός του εσωτερικού της μηχανής.....

13.6 Καθαρισμός του δοχείου νερού.....

13.7 Καθαρισμός ακροφύσιων του εγχυτήρα καφέ

13.8 Καθαρισμός χωνιού για την εισαγωγή του αλεσμένου
καφέ

13.9 Καθαρισμός του εγχυτήρα.....

13.10 Καθαρισμός του δοχείου γάλακτος

13.11 Καθαρισμός ακροφύσιου ζεστού νερού

14. ΑΦΑΛΑΤΩΣΗ..... **80** |

15. ΠΡΟΓΡΑΜΜΑΤΙΣΜΟΣ ΤΗΣ ΣΚΛΗΡΟΤΗΤΑΣ ΤΟΥ ΝΕΡΟΥ **82** |

15.1 Μέτρηση της σκληρότητας του νερού

15.2 Ρύθμιση της σκληρότητας του νερού

16. ΦΙΛΤΡΟ ΑΠΟΣΚΛΗΡΥΝΣΗΣ **82** |

16.1 Εγκατάσταση του φίλτρου

16.2 Αντικατάσταση του φίλτρου

16.3 Αφαίρεση του φίλτρου

17. ΤΕΧΝΙΚΑ ΣΤΟΙΧΕΙΑ **83** |

18. ΜΗΝΥΜΑΤΑ ΠΟΥ ΕΜΦΑΝΙΖΟΝΤΑΙ ΣΤΗΝ ΘΘΟΝΗ **84** |

19. ΕΠΙΛΥΣΗ ΠΡΟΒΛΗΜΑΤΩΝ **89** |

1. ΕΙΣΑΓΩΓΗ

Σας ευχαριστούμε που επιλέξετε την αυτόματη μηχανή για καφέ και καπουτσίνο.

Θα χρειαστείτε μερικά λεπτά για να διαβάσετε τις παρούσες οδηγίες χρήσης. Με τον τρόπο αυτό θα αποφύγετε τους κινδύνους ή τις βλάβες στη συσκευή.

1.1 Γράμματα εντός παρένθεσης

Τα γράμματα σε παρένθεση αντιστοιχούν στη λεζάντα που αναφέρεται στην Περιγραφή της συσκευής (σελ. 2-3).

1.2 Προβλήματα και επιδιορθώσεις

Σε περίπτωση εμφάνισης προβλημάτων, προσπαθήστε αρχικά να τα λύσετε ακολουθώντας τις προειδοποιήσεις που αναφέρονται στα κεφάλαια «18. Μηνύματα που εμφανίζονται στην οθόνη» και «19. Επίλυση προβλημάτων».

Αν αυτές δεν φέρουν αποτέλεσμα ή για περισσότερες πληροφορίες, συνιστάται να απευθυνθείτε στην τεχνική υποστήριξη πελατών τηλεφωνώντας στον αριθμό που υποδεικνύει το φύλλο «Υποστήριξη πελατών».

Αν η χώρα σας δεν αναφέρεται στο φύλλο, τηλεφωνήστε στον αριθμό που αναφέρεται στην εγγύηση. Για τυχόν επισκευές, απευθυνθείτε αποκλειστικά και μόνο στην Τεχνική Υποστήριξη της De'Longhi. Οι διευθύνσεις υπάρχουν στο πιστοποιητικό εγγύησης που συνοδεύει τη μηχανή.

1.3 Κατεβάστε την εφαρμογή!



Χάρη στην εφαρμογή De'Longhi Coffee Link, μπορείτε να χειριστείτε από μακριά ορισμένες λειτουργίες.

Στην εφαρμογή μπορείτε να βρείτε και πληροφορίες, συμβουλές και διάφορα αλλά σχετικά με τον κόσμο του καφέ και μπορείτε επίσης, να έχετε συγκεντρωμένες όλες τις πληροφορίες που αφορούν τη μηχανή σας.



Αυτό το σύμβολο επισημαίνει τις λειτουργίες που μπορείτε να διαχειριστείτε ή για τις οποίες μπορείτε να ενημερωθείτε από την εφαρμογή.

Επίσης, μπορείτε να δημιουργήσετε μέχρι και 3 νέα ροφήματα και να τα αποθηκεύσετε στη μηχανή σας.

Σημείωση:

Ελέγξτε τις συμβατές συσκευές στο «compatibledevices.delonghi.com».

2. ΠΕΡΙΓΡΑΦΗ





2.1 Περιγραφή της συσκευής (σελ. 3 - A)

- A1. Καπάκι δοχείου κόκκων
- A2. Καπάκι χωνιού αλεσμένου καφέ
- A3. Δοχείο για κόκκους
- A4. Χωνί για την εισαγωγή του αλεσμένου καφέ
- A5. Κουμπί ρύθμισης του βαθμού άλεσης
- A6. Ράφι για φλιτζάνια
- A7. Πλήκτρο : για να ανάβετε ή να σβήνετε τη μηχανή (standby)
- A8. Μπεκ ζεστού νερού
- A9. Στόμιο καφέ (ρυθμιζόμενο ύψους)
- A10. Δίσκος συλλογής συμπυκνώματος
- A11. Δοχείο για τα κατακάθια του καφέ
- A12. Δίσκος φλιτζανιών
- A13. Δείκτης στάθμης νερού στο δίσκο συλλογής σταγόνων
- A14. Σχάρα αίσκου
- A15. Δίσκος συλλογής σταγόνων
- A16. Καπάκι δοχείου νερού
- A17. Δοχείο νερού
- A18. Θήκη φίλτρου αποσκλήρυνσης νερού
- A19. Θυρίδα εγχυτήρα
- A20. Εγχυτήρας
- A21. Σημείο σύνδεσης καλωδίου τροφοδοσίας
- A22. Γενικός διακόπτης

2.2 Περιγραφή της αρχικής σελίδας (βασική οθόνη) (σελ. 2 - B)

- B1. Σύμβολο bluetooth ενεργό
- B2. Σύμβολο εξοικονόμησης ενέργειας ενεργό
- B3. Επιλεγμένο άρωμα
- B4. Ροφήματα άμεσης επιλογής
- B5. Βέλος ολίσθησης
- B6. Επιλεγμένο μήκος
- B7. Συναγερμός απαιτούμενης αφαλάτωσης
- B8. Συναγερμός απαιτούμενου καθαρισμού δοχείου
- B9. Συναγερμός αντικατάστασης φίλτρου

2.3 Περιγραφή του πίνακα ελέγχου (σελ. 2 - C)

- C1. : επιλογή γεύσης καφέ
- C2. : επιλογή προφίλ
- C3. : μενού ρυθμίσεων συσκευής
- C4. : πατήστε για να εξέλθετε από την επιλεγμένη λειτουργία και να επιστρέψετε στο κύριο μενού
- C5. : Μενού επιλογής προσωπικών ροφημάτων. Κατά την πρώτη χρήση, αν δεν έχει προγραμματιστεί προηγουμένως όπως περιγράφεται στο κεφάλαιο «11. Προσωπικές

προτιμήσεις για τα ροφήματα », προχωρήστε στη ρύθμιση των προσωπικών προτιμήσεων του ροφήματος

C6.  : επιλογή αρώματος ροφήματος

2.4 Περιγραφή των εξαρτημάτων (εικ. 2 - D)

D1. Ταινία αντίδρασης «Total Hardness Test» (επισυνάπτεται στη σελ. 2 των οδηγιών στα αγγλικά)

D2. Μεζούρα για τον αλεσμένο καφέ

D3. Αφαλατικό

D4. Φίλτρο αποσκλήρυνσης (σε ορισμένα μοντέλα)

D5. Πινέλο καθαρισμού

D6. Στόμιο παροχής ζεστού νερού

D7. Καλώδιο τροφοδοσίας

2.5 Περιγραφή του δοχείου γάλακτος (σελ. 2 - E)

E1. Κουμπί ρύθμισης αφρού και λειτουργίας CLEAN

E2. Καπάκι δοχείου γάλακτος

E3. Δοχείο γάλακτος

E4. Σωλήνας άντλησης γάλακτος

E5. Σωλήνας παροχής γάλακτος με αφρό (ρυθμιζόμενος)

3. ΠΡΙΝ ΑΠΟ ΤΗΝ ΠΡΩΤΗ ΛΕΙΤΟΥΡΓΙΑ ΤΗΣ ΣΥΣΚΕΥΗΣ

Σημείωση!

- Κατά την πρώτη χρήση, το κύκλωμα νερού είναι άδειο, για το λόγο αυτό, η μηχανή μπορεί να κάνει πολύ θόρυβο: ο θόρυβος θα υποχωρεί καθώς το κύκλωμα θα γεμίζει.
- Η μηχανή έχει ελεγχθεί στο εργοστάσιο χρησιμοποιώντας καφέ κατά συνέπεια είναι φυσικό να υπάρχουν λίγα ίχνη καφέ στο μύλο. Σας εγγυόμαστε ότι η συσκευή αυτή είναι καινούρια.
- Συνιστάται να ρυθμίσετε το ταχύτερο δυνατόν τη σκληρότητα του νερού σύμφωνα με τη διαδικασία που περιγράφει το κεφάλαιο «15. Προγραμματισμός της σκληρότητας του νερού».

- Συνδέστε το καλώδιο τροφοδοσίας (D7) στο πίσω μέρος (A21) της συσκευής και συνδέστε τη συσκευή με το ηλεκτρικό ρεύμα (εικ. 1), βεβαιωθείτε ότι ο γενικός διακόπτης (A22) στο πίσω μέρος της συσκευής είναι πατημένος (εικ. 2)
- «SELECT LANGUAGE» (ΕΠΙΛΟΓΗ ΓΛΩΣΣΑΣ): Πατήστε  μέχρι να εμφανιστεί στην οθόνη η επιθυμητή γλώσσα: στη συνέχεια πατήστε το σημάϊκά που αντιστοιχεί στη γλώσσα.

Στη συνέχεια ακολουθήστε τις οδηγίες που εμφανίζονται επί της οθόνης της ίδιας της μηχανής:

- «FILL TANK WITH FRESH WATER» (ΓΕΜΙΣΤΕ ΤΟ ΔΟΧΕΙΟ ΜΕ ΦΡΕΣΚΟ ΝΕΡΟ): αφαιρέστε το δοχείο νερού (A17) (εικ. 3), γεμίστε μέχρι τη γραμμή MAX (φαίνεται στο δοχείο) με φρέσκο νερό (εικ. 4), εισάγετε ξανά το δοχείο (εικ. 5)

- «INSERT WATER SPOUT» (ΕΙΣΑΓΕΤΕ ΣΥΣΤΗΜΑ ΠΑΡΟΧΗΣ ΝΕΡΟΥ): Βεβαιωθείτε ότι ο εγχυτήρας ζεστού νερού/ατμού (D6) έχει εισαχθεί στο ακροφύσιο (A8) (εικ. 6) και τοποθετήστε από κάτω ένα δοχείο (εικ. 7) με ελάχιστη χωρητικότητα 100 ml

- «CIRCUIT EMPTY PRESS OK TO START» (ΑΔΕΙΟ ΚΥΚΛΩΜΑ ΠΑΤΗΣΤΕ OK ΓΙΑ ΕΝΑΡΞΗ): πατήστε  για επιβεβαίωση: η συσκευή παρέχει νερό από το στόμιο (εικ. 8) και σβήνει αυτόματα.

Τώρα η μηχανή του καφέ είναι έτοιμη για κανονική λειτουργία.

Σημείωση!

- Κατά την πρώτη χρήση, θα πρέπει να κάνετε 4-5 καπουτσίνο για να δώσει η μηχανή ένα ικανοποιητικό αποτέλεσμα.
- Κατά την προετοιμασία των πρώτων 5-6 καπουτσίνο, είναι φυσικό να ακούγεται ο θόρυβος του νερού που βράζει: στη συνέχεια ο θόρυβος μειώνεται.
- Για ακόμη καλύτερες επιδόσεις της μηχανής, συνιστάται η εγκατάσταση του φίλτρου αποσκλήρυνσης (D4) ακολουθώντας τις υποδείξεις στο κεφάλαιο «16. Φίλτρο αποσκλήρυνσης». Αν το μοντέλο σας δεν έχει φίλτρο, μπορείτε να το ζητήσετε από την τεχνική υποστήριξη της De'Longhi.

4. ΕΝΑΡΞΗ ΤΗΣ ΣΥΣΚΕΥΗΣ

Σημείωση!

Πριν ανάψετε τη συσκευή, βεβαιωθείτε ότι ο γενικός διακόπτης (A22) έχει πατηθεί (εικ. 2).

Κάθε φορά που ανάβετε τη συσκευή, εκτελείται αυτόματα ένας κύκλος προθέρμανσης και ξεβγάλματος.

- Για να ανάψετε τη μηχανή, πατήστε το πλήκτρο  (A7) (εικ. 8): στην οθόνη εμφανίζεται το μήνυμα θέρμανση σε εξέλιξη, παρακαλώ περιμένετε "HEATING UNDERWAY PLEASE WAIT" («ΠΡΟΘΕΡΜΑΝΣΗ ΣΕ ΕΞΕΛΙΞΗ ΠΑΡΑΚΑΛΩ ΠΕΡΙΜΕΝΕΤΕ»).
- Μόλις ολοκληρωθεί η προθέρμανση, η συσκευή θα εμφανίσει ένα άλλο μήνυμα: «RINSING UNDERWAY PLEASE WAIT» (ΞΕΒΓΑΛΜΑ ΠΑΡΑΚΑΛΩ ΠΕΡΙΜΕΝΕΤΕ) με τον τρόπο αυτό, εκτός από τη θέρμανση του λέβητα, η συσκευή συνεχίζει να αφήνει το ζεστό νερό να ρέει μέσα από τους εσωτερικούς σωλήνες έτσι ώστε να θερμαίνονται και αυτοί.

Η συσκευή είναι έτοιμη για χρήση όταν εμφανιστεί η κύρια οθόνη (αρχική σελίδα).

5. ΣΒΗΣΙΜΟ ΤΗΣ ΣΥΣΚΕΥΗΣ

Κάθε φορά που σβήνει η συσκευή, εκτελείται αυτόματα ξεβγάλμα, αν έχει ετοιμαστεί καφές.

- Για να σβήσετε τη συσκευή, πιέστε το πλήκτρο  (A7) (εικ. 8).
- Στην οθόνη εμφανίζεται η επιγραφή «TURNING OFF UNDERWAY PLEASE WAIT» (Σβήσιμο σε εξέλιξη, Παρακαλώ

περιμένετε): εφόσον προβλέπεται, η συσκευή εκτελεί το ξέβγαλμα και στη συνέχεια σβήνει (stand-by).

Σημείωση!

Αν η συσκευή δεν χρησιμοποιείται για μεγάλες χρονικές περιόδους, απουσιάζετε τη συσκευή από το ηλεκτρικό ρεύμα:



- σβήστε πρώτα τη συσκευή, πατώντας το πλήκτρο  (εικ. 8)
- αφήστε το γενικό διακόπτη (A22) που βρίσκεται στο πίσω μέρος της συσκευής (εικ. 2).

Προσοχή!

Μην πατάτε ποτέ το γενικό διακόπτη όταν η συσκευή είναι αναμμένη.

6. ΡΥΘΜΙΣΕΙΣ ΤΟΥ ΜΕΝΟΥ

6.1 Πρόσβαση στο μενού

1. Πατήστε το πλήκτρο  (C3) για είσοδο στο μενού
2. Διατρέξτε το μενού πατώντας  μέχρι να εμφανιστεί η ένδειξη που επιθυμείτε
3. Πατήστε στην ένδειξη του μενού που επιθυμείτε να επιλέξετε.

6.2 Έξοδος από το μενού

Μόλις προχωρήσετε στις επιθυμητές ρυθμίσεις, πατήστε  μέχρι να επιστρέψετε στην αρχική σελίδα.

6.3 Ξέβγαλμα

Με αυτή τη λειτουργία μπορείτε να βγάλετε από τον εγχυτήρα καφέ ζεστό (A9) και από τον εγχυτήρα ζεστού νερού (D6), αν είναι ενεργοποιημένος, ώστε να καθαρίσετε και να ζεστανέτε το εσωτερικό κύκλωμα της μηχανής.

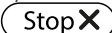
1. Τοποθετήστε ένα δοχείο κάτω από το σύστημα παροχής ζεστού νερού το οποίο θα πρέπει να έχει ελάχιστη χωρητικότητα 100ml (εικ. 8).
2. Μόλις αποθηκευτεί η καταχώριση «RINSING», μετά από μερικά δευτερόλεπτα, πριν από την παροχή καφέ και στη συνέχεια από τον εγχυτήρα ζεστού νερού (εάν έχει εισαχθεί), βγαίνει ζεστό νερό που καθαρίζει και θερμαίνει ολόκληρο το εσωτερικό κύκλωμα της μηχανής (εικ. 7).
3. Για να διακόψετε το ξέβγαλμα πατήστε  ή περιμένετε την αυτόματη διακοπή.

Σημείωση!

- Για περιόδους αχρησίας μεγαλύτερες των 3-4 ημερών συνιστάται, μόλις ανάψει ξανά η μηχανή, να ξεβγάλετε 2-3 φορές πριν τη χρησιμοποιήσετε.
- Είναι φυσικό, μετά από την εκτέλεση αυτής της λειτουργίας, να υπάρχει νερό στο δοχείο με τα κατακάθια του καφέ (A11).

6.4 Αφαλάτωση





Για τις οδηγίες αφαλάτωσης, ανατρέξτε στο κεφάλαιο «14. Αφαλάτωση».

6.5 Φίλτρο νερού

Για οδηγίες σχετικά με την εγκατάσταση του φίλτρου (D4), ανατρέξτε στο κεφάλαιο «16. Φίλτρο αποσκλήρυνσης».

6.6 Τιμές ροφημάτων

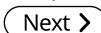
Σε αυτή την ενότητα, μπορείτε να συμβουλευτείτε τις προσαρμοσμένες ρυθμίσεις και, εάν είναι απαραίτητο, να επαναφέρετε κάθε ρόφημα για κάθε προφίλ στις εργοστασιακές τιμές.

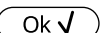
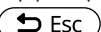
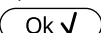
1. Μόλις εμφανιστεί το μενού ρυθμίσεων, πατήστε «DRINK SETTINGS» (ΤΙΜΕΣ ΡΟΦΗΜΑΤΩΝ): στην οθόνη ενδείξεων εμφανίζονται οι τιμές του πρώτου ροφήματος.
2. Οι τιμές προβάλλονται στις κατακόρυφες γραμμές: η εργοστασιακή τιμή υποδεικνύεται από το σύμβολο  ενώ η τρέχουσα τιμή έχει εσημανθεί από το γέμιμα της κατακόρυφης γραμμής.
3. Για να επιστρέψετε στο μενού ρύθμισης, πατήστε  Για να μετακινηθείτε και να δείτε τα ροφήματα, πατήστε .
4. Για να επαναφέρετε το ρόφημα που εμφανίζεται στην οθόνη στις εργοστασιακές τιμές, πατήστε .
5. «CONFIRM RESET?» (ΕΠΙΒΕΒΑΙΩΣΗ ΕΠΑΝΑΦΟΡΑΣ): για επιβεβαίωση, πατήστε  (για ακύρωση, )
6. "DEFAULT VALUES SET" (ΕΡΓΟΣΤΑΣΙΑΚΕΣ ΡΥΘΜΙΣΕΙΣ ΡΥΘΜΙΣΜΕΝΕΣ): πατήστε .

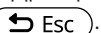
Το ρόφημα έχει επαναπρογραμματιστεί στις εργοστασιακές ρυθμίσεις. Προχωρήστε με τα άλλα ροφήματα ή επιστρέψτε στην αρχική σελίδα πατώντας 2 φορές .



Σημείωση!

Για να αλλάξετε τα ροφήματα κάποιου άλλου προφίλ, επιστρέψτε στην κεντρική σελίδα, επιλέξτε το προφίλ που επιθυμείτε και επαναλάβετε τη διαδικασία.

6.7 Αυτόματη απενεργοποίηση (standby)

Μπορείτε να ρυθμίσετε την αυτόματη απενεργοποίηση έτσι ώστε η συσκευή να σβήσει μετά από 15 ή 30 λεπτά ή μετά από 1, 2 ή 3 ώρες μη χρήσης.



Για να επαναπρογραμματίσετε ξανά την αυτόματη απενεργοποίηση προχωρήστε με τον ακόλουθο τρόπο:

1. Πατήστε «AUTO-OFF» (αυτόματα σβήσιμο)
2. Επιλέξτε το επιθυμητό χρονικό διάστημα πατώντας τα βέλη επιλογής  (αύξηση) ή  (μείωση) της τιμής

3. Για επιβεβαίωση, πατήστε .
Το αυτόματο οβήσιμο έχει προγραμματιστεί ξανά.

6.8 Εξοικονόμηση ενέργειας

Με αυτή τη λειτουργία μπορεί κανείς να ενεργοποιήσει ή να απενεργοποιήσει τον τρόπο εξοικονόμησης ενέργειας. Όταν η λειτουργία είναι ενεργή, εξασφαλίζει μικρότερη κατανάλωση ενέργειας σύμφωνα με τους εν ισχύ ευρωπαϊκούς κανονισμούς. Για να απενεργοποιήσετε ή να ενεργοποιήσετε τη λειτουργία “εξοικονόμηση ενέργειας”, προχωρήστε ως εξής:

1. Πατήστε «ENERGY SAVING» (εξοικονόμηση ενέργειας) για να απενεργοποιήσετε  ή να ενεργοποιήσετε  τη λειτουργία.

Στην επάνω γραμμή της αρχικής σελίδας, το αντίστοιχο σύμβολο (B2) δείχνει ότι η λειτουργία έχει ενεργοποιηθεί.

Σημείωση:

Όταν η εξοικονόμηση ενέργειας είναι ενεργή, η παροχή μπορεί να διαρκέσει μερικά δευτερόλεπτα.

6.9 Θερμοκρασία καφέ

Αν επιθυμείτε να αλλάξετε τη θερμοκρασία του νερού με την οποία βγαίνει ο καφές, προχωρήστε με τον ακόλουθο τρόπο:

1. Πατήστε «COFFEE TEMPERATURE»: στην οθόνη εμφανίζονται οι επιλεγμένες τιμές (η τρέχουσα τιμή έχει υπογραμμιστεί)
2. Πατήστε την τιμή που επιθυμείτε να ρυθμίσετε (LOW, MEDIUM, HIGH, MAX).

6.10 Σκληρότητα νερού

Για τις οδηγίες που αφορούν τη ρύθμιση της σκληρότητας του νερού, ανατρέξτε στο κεφάλαιο «15. Προγραμματισμός της σκληρότητας του νερού».



6.11 Set language (ρύθμιση γλώσσας)

Εάν θέλετε να αλλάξετε τη γλώσσα της οθόνης, ενεργήστε ως εξής:

1. Πατήστε «SET LANGUAGE» (ΡΥΘΜΙΣΗ ΓΛΩΣΣΑΣ)
2. Πατήστε το σημαϊκό για τη γλώσσα που θέλετε να επιλέξετε (πατήστε ) για να εμφανίσετε όλες τις διαθέσιμες γλώσσες).

6.12 Ακουστικό σήμα



Με τη λειτουργία αυτή ενεργοποιείται ή απενεργοποιείται η ηχητική ειδοποίηση που μεταδίδει η μηχανή σε κάθε πάτημα των εικονιδίων και σε κάθε τοποθέτηση/αφαίρεση των εξαρτημάτων. Για την απενεργοποίηση ή την εκ νέου ενεργοποίηση του ακουστικού σήματος προχωρήστε με τον ακόλουθο τρόπο:

1. Πατήστε «BEEP» (ακουστικό σήμα) για απενεργοποίηση () ή ενεργοποίηση () της λειτουργίας

6.13 Bluetooth

Με αυτή τη λειτουργία ενεργοποιείται ή απενεργοποιείται το PIN προστασίας για τη σύνδεση με τη μηχανή μέσω συσκευής.

1. Πατήστε «BLUETOOTH»: στην οθόνη εμφανίζεται ο αριθμός σειράς που προσδιορίζει τη συσκευή (19 ψηφία) και έναν αριθμό με 4 ψηφία (PIN)

2. Πατήστε  για ενεργοποίηση ή  απενεργοποίηση της αίτησης κατά τη σύνδεση μέσω της εφαρμογής

Το προκαθορισμένο PIN στη μηχανή είναι το «0000»: συνιστούμε να αλλάξετε το PIN απευθείας από την εφαρμογή.



Σημείωση!

Ο σειριακός αριθμός της μηχανής σας, που φαίνεστε μέσα στη λειτουργία «Bluetooth» σας επιτρέπει να προσδιορίσετε με ακρίβεια τη μηχανή κατά τη στιγμή που γίνεται η σύνδεσή της με την εφαρμογή.

6.14 “Default Values” (“εργοστασιακές ρυθμίσεις”)

Με αυτή τη λειτουργία επαναφέρονται όλες οι ρυθμίσεις του μενού και όλες οι ρυθμίσεις ποσότητας για όλα τα προφίλ, επιστρέφοντας στις εργοστασιακές τιμές (εκτός από τη γλώσσα που παραμένει εκείνη που έχει ήδη ρυθμιστεί).

Για την αποκατάσταση των εργοστασιακών τιμών προχωρήστε με τον ακόλουθο τρόπο:

1. Πατήστε «DEFAULT VALUES»: η οθόνη προβάλει «DEFAULT VALUES CONFIRM»: πατήστε  για επιβεβαίωση (ή πατήστε  για ακύρωση της εργασίας)
2. “DEFAULT VALUES SET” (ΕΡΓΟΣΤΑΣΙΑΚΕΣ ΡΥΘΜΙΣΕΙΣ ΡΥΘΜΙΣΜΕΝΕΣ): πατήστε  για επιβεβαίωση.

6.15 Στατιστικά

Με αυτή τη λειτουργία εμφανίζονται τα στατιστικά στοιχεία της μηχανής. Για την εμφάνισή τους, προχωρήστε με τον ακόλουθο τρόπο:

1. Πατήστε «STATISTICS» (Στατιστικά) για να επιβεβαιώσετε όλα τα στατιστικά στοιχεία διατρέχοντας τις καταχωρήσεις με .

6.16 Εξατομικευμένο προφίλ

Για να προσαρμόσετε το τρέχον εικονίδιο προφίλ, προχωρήστε ως εξής:

1. Πατήστε «CUSTOMIZE PROFILE» (εξατομικευμένο προφίλ)
2. Πατήστε το εικονίδιο που θέλετε: στην αρχική σελίδα εμφανίζεται η επάνω λωρίδα με το χρώμα του εικονιδίου.

7. ΠΡΟΕΤΟΙΜΑΣΙΑ ΚΑΦΕ



7.1 Προετοιμασία του καφέ χρησιμοποιώντας καφέ σε κόκκους

Προσοχή!

Μη χρησιμοποιείτε πράσινους καραμελωμένους κόκκους καφέ γιατί μπορεί να κολλήσουν στο μύλο και να τον καταστήσουν άχρηστο.

1. Εισάγετε τον καφέ σε κόκκους στο αντίστοιχο δοχείο (A3) (εικ. 10).
2. Τοποθετήστε ένα φλιτζάνι κάτω από το στόμιο καφέ (A9).
3. Χαμηλώστε τον εγχυτήρα με τρόπο που να προσεγγίζει όσο το δυνατό περισσότερο τα φλιτζάνια (εικ. 11): με τον τρόπο αυτό έχετε καλύτερο αφέρο.
4. Επιλέξτε τον καφέ που επιθυμείτε:
 - ESPRESSO
 - LONG
 - COFFEE
 - DOPPIO+
 - 2X ESPRESSO
5. Η προετοιμασία αρχίζει και στην οθόνη εμφανίζεται το εικονίδιο του επιλεγμένου ροφήματος και μια γραμμή εξέλιξης που γεμίζει σιγά-σιγά όσο προχωρά η προετοιμασία.

Σημείωση:

- Μπορείτε να προετοιμάσετε ταυτόχρονα δύο φλιτζάνια ESPRESSO πατώντας και «2X » κατά τη διάρκεια της προετοιμασίας 1 Espresso (η εικόνα παραμένει σε προβολή για μερικά δευτερόλεπτα κατά την αρχή της προετοιμασίας).
- Ενώ το μηχάνημα ετοιμάζει τον καφέ, η παροχή μπορεί να σταματήσει οποιαδήποτε στιγμή πατώντας . Μόλις ολοκληρωθεί η προετοιμασία, η μηχανή είναι έτοιμη για νέα χρήση.







Σημείωση!

- Κατά τη διάρκεια της χρήσης θα εμφανιστούν στην οθόνη κάποια μηνύματα (FILL TANK - ΓΕΜΙΣΤΕ ΤΟ ΔΟΧΕΙΟ -, EMPTY GROUNDS CONTAINER, ΛΕΙΨΑΣΤΕ ΤΟ ΔΟΧΕΙΟ ΓΙΑ ΤΑ ΚΑΤΑΚΑΘΙΑ, κλπ.) των οποίων η σημασία αναφέρεται στο κεφάλαιο «18. Μηνύματα που εμφανίζονται στην οθόνη».
- Για να έχετε πιο ζεστό καφέ συμβουλευτείτε την παράγραφο «7.6 Συμβουλές για πιο ζεστό καφέ».
- Αν ο καφές βγαίνει σε σταγόνες ή ελάχιστα συμπαγής με λίγη κρέμα ή πολύ κρύος διαβάστε τις συμβουλές που αναφέρονται στην παράγραφο «7.5 Ρύθμιση του μύλου του καφέ» και στο κεφάλαιο «19. Επίλυση προβλημάτων».

- Η προετοιμασία κάθε καφέ μπορεί να γίνει βάσει των προσωπικών προτιμήσεων (δείτε κεφάλαια «11. Προσωπικές προτιμήσεις για τα ροφήματα και «12. Αποθήκευση προφίλ χρήστη»).

7.2 Επιλέξτε το άρωμα του καφέ





Πατήστε το πλήκτρο  (C6):

	Προσωπικό (αν προγραμματίζεται)/Standard
	EXTRA LIGHT (πολύ ελαφρύ)
	LIGHT (ελαφρύ)
	MEDIUM (μεσαίο)
	STRONG (δυνατό)
	EXTRA STRONG (πολύ δυνατό)
	(Δείτε «7.4 Προετοιμασία του καφέ χρησιμοποιώντας προ-αλεσμένο καφέ»)

Μετά την παροχή, η ρύθμιση του αρώματος επιστρέφει στην τιμή .

7.3 Επιλογή της ποσότητας του καφέ

Πατήστε το πλήκτρο   (C1):

	Προσωπικό (αν προγραμματίζεται) / Standard
	SMALL SIZE (μικρή ποσότητα)
	MEDIUM SIZE (μεσαία ποσότητα)
	LARGE SIZE (μεγάλη ποσότητα)
	X-LARGE SIZE (πολύ μεγάλη ποσότητα)

Μετά την παροχή, η ρύθμιση της ποσότητας επιστρέφει στην τιμή .

7.4 Προετοιμασία του καφέ χρησιμοποιώντας προ-αλεσμένο καφέ

Προσοχή!

- Μη βάζετε ποτέ προαλεσμένο καφέ με τη μηχανή σβηστή, για να αποφύγετε το διασκορπισμό του στο εσωτερικό της. Σε αυτή την περίπτωση η μηχανή θα μπορούσε να υποστεί βλάβη.

- Μη χρησιμοποιείτε ποτέ περισσότερο από 1 κοφτή μεζούρα (D2), διαφορετικά το εσωτερικό της μηχανής μπορεί να λερωθεί και το χωνί (A4) να μπουκώσει.
- Αν χρησιμοποιείτε προαλεσμένο καφέ, μπορείτε να χρησιμοποιήσετε μόνο ένα φλιτζάνι τη φορά.

1. Πατήστε το πλήκτρο  (C6) μέχρις ότου η οθόνη να εμφανίσει «☞» (αλεσμένος).
2. Ανοίξτε το καπάκι του χωνιού του προαλεσμένου καφέ (A2).
3. Βεβαιωθείτε ότι το χωνί (A4) δεν έχει φράξει, στη συνέχεια εισάγετε μια κοφτή μεζούρα προαλεσμένου καφέ (εικ. 12).
4. Τοποθετήστε ένα φλιτζάνι κάτω από τα στόμια παροχής καφέ (A9).
5. Επιλέξτε τον καφέ που επιθυμείτε:
 - ESPRESSO
 - LONG
 - COFFEE
6. Η προετοιμασία αρχίζει και στην οθόνη εμφανίζεται το εικονίδιο του επιλεγμένου ροφήματος και μια γραμμή εξέλιξης που γεμίζει σιγά-σιγά όσο προχωρά η προετοιμασία. Μόλις ολοκληρωθεί η προετοιμασία, η μηχανή είναι έτοιμη για νέα χρήση.

Προσοχή! Προετοιμασία του LONG

Στα μισά της προετοιμασίας, εμφανιστεί το μήνυμα «ADD GROUND COFFEE» «MAX» (εισάγετε αλεσμένο). ONE MEASURE» (μια μεζούρα) Στη συνέχεια, εισάγετε μια μικρή μεζούρα αλεσμένου καφέ και πατήστε .

7.5 Ρύθμιση του μύλου του καφέ

Ο μύλος του καφέ δεν θα πρέπει να ρυθμιστεί, τουλάχιστον στην αρχή, γιατί έχει ρυθμιστεί από το εργοστάσιο έτσι ώστε να επιτυγχάνετε η σωστή παροχή του καφέ.

Ωστόσο, αφού φτιάξετε τους πρώτους καφέδες, εάν η παροχή δεν είναι αρκετά συμπαγής και με λίγη κρέμα ή πολύ αργή (σε σταγόνες), θα πρέπει να τη διορθώσετε από το διακόπτη ρύθμισης του βαθμού άλεσης (A5) (εικ. 13).

Σημείωση!

Το κουμπί ρύθμισης πρέπει να περιστρέφεται μόνον όταν ο μύλος λειτουργεί κατά την αρχική φάση προετοιμασίας των ροφημάτων του καφέ.

Αν ο καφές βγαίνει πολύ αργά ή δεν βγαίνει καθόλου, στρέψτε δεξιόστροφα μία φορά προς τον αριθμό 7. Για να έχετε, αντίθετα, μια παροχή καφέ πιο συμπαγή και για να βελτιώσετε οπτικά την κρέμα, γυρίστε αριστερόστροφα ένα κλικ προς τον αριθμό 1 (δεν γίνεται πάνω από ένα κλικ τη φορά, διαφορετικά ο καφές μπορεί να βγαίνει σε σταγόνες).



Το αποτέλεσμα αυτής της διόρθωσης γίνεται εμφανές μόνο μετά την διαδοχική παρασκευή τουλάχιστον 2 καφέδων. Αν μετά από αυτή τη ρύθμιση δεν έχετε το επιθυμητό αποτέλεσμα, θα πρέπει να επαναλάβετε τις διορθώσεις περιστρέφοντας τη λαβή κατά μία ακόμη θέση.

7.6 Συμβουλές για πιο ζεστό καφέ

Για πιο ζεστό καφέ σας συμβουλεύουμε:

- προχωρήστε σε ξέβγαλμα, επιλέγοντας τη λειτουργία «Ξέβγαλμα» του μενού ρυθμίσεων (παράγραφος «6.3 Ξέβγαλμα»)
- θερμαίνετε τα φλιτζάνια με ζεστό νερό (χρησιμοποιήστε τη λειτουργία ζεστού νερού, δείτε κεφάλαιο «10. Παροχή ζεστού νερού»)
- αυξήστε τη θερμοκρασία του καφέ στο μενού ρυθμίσεων  (C3) (παράγραφος «6.9 Θερμοκρασία καφέ»).

8. ΠΑΡΑΣΚΕΥΗ ΖΕΣΤΩΝ ΡΟΦΗΜΑΤΩΝ ΜΕ ΓΑΛΑ

Σημείωση!

Για να αποφύγετε το γάλα με λίγο αφρόγαλα ή με μεγάλες φουσκάλες, καθαρίζετε πάντα το καπάκι του δοχείου γάλακτος (E2) και το μπεκ ζεστού νερού (A8) όπως περιγράφουν οι παράγραφοι «8.4 Καθαρισμός του ακροφυσίου γάλακτος μετά από κάθε χρήση», «13.10 Καθαρισμός του δοχείου γάλακτος» και «13.11 Καθαρισμός του ακροφυσίου ζεστού νερού/ατμού».

8.1 Γεμίστε να ασφαλίστε το δοχείο του γάλακτος

1. Αφαιρέστε το καπάκι (E2) (εικ. 14).
2. Γεμίστε το δοχείο γάλακτος (E3) με αρκετή ποσότητα γάλακτος, χωρίς να ξεπεράσετε το επίπεδο MAX επί του δοχείου (εικ. 15). Λάβετε υπόψη σας ότι κάθε γεγοκί στο πλάι του δοχείου αντιστοιχεί σε περίπου 100 ml γάλακτος.

Σημείωση!

- Για να επιτύχετε πιο πυκνό και ομοιογενή αφρό, θα πρέπει να χρησιμοποιήσετε αποβουτυρωμένο ή ημι-αποβουτυρωμένο γάλα και σε θερμοκρασία ψυγείου (περίπου 5°).
 - Αν η λειτουργία «Εξοικονόμηση ενέργειας» είναι ενεργή, η παροχή του πρώτου ροφήματος μπορεί να απαιτήσει μερικά δευτερόλεπτα αναμονής.
3. Βεβαιωθείτε ότι ο σωλήνας άντλησης γάλακτος (E4) έχει τοποθετηθεί σωστά στην αντίστοιχη θέση που βρίσκεται στο βάθος του καλύμματος του δοχείου γάλακτος (εικ. 16).
 4. Ξανατοποθετήστε το καπάκι πάνω στο δοχείο γάλακτος.
 5. Αν υπάρχει, αφαιρέστε το σύστημα παροχής ζεστού νερού (D6)
 6. Ασφαλίστε πιέζοντας προς τα κάτω το δοχείο γάλακτος με το ακροφύσιο (A8) (εικ. 17). Η μηχανή εκπέμπει ένα ακου-

στικό σήμα (αν η λειτουργία του ακουστικού σήματος είναι ενεργοποιημένη).

7. Τοποθετήστε ένα αρκετά μεγάλο φλιτζάνι κάτω από το στόμιο της παροχής καφέ (A9) και κάτω από το σωλήνα παροχής γάλακτος με αφρό (E5), ρυθμίστε το μήκος του σωλήνα παροχής γάλακτος, για να τον φέρετε κοντά στο φλιτζάνι και απλά τραβήξτε τον προς τα κάτω (εικ. 18).
8. Ακολουθήστε τις υποδείξεις που αναφέρονται παρακάτω για κάθε συγκεκριμένη λειτουργία.

8.2 Ρυθμίστε την ποσότητα του αφρού

Περιστρέφοντας το διακόπτη ρύθμισης αφρού (E1), επιλέγετε την ποσότητα αφρού γάλακτος που θα παρέχεται κατά την προετοιμασία των ροφημάτων γάλακτος.



Θέση λαβής	Περιγραφή	Συνιστάται για...
	NO FROTH (ΧΩΡΙΣ ΑΦΡΟ)	HOT MILK ("ΖΕΣΤΟ ΓΑΛΛΑ") (χωρίς αφρόγαλα) / CAFFELATTE
	MIN FROTH ("ελάχιστο αφρόγαλα")	latte macchiato/ ("γάλα με καφέ") FLAT WHITE
	MAX FROTH ("μέγιστο αφρόγαλα")	CAPPUCCINO/ CAPPUCCINO+ / CAPPUCCINO MIX / ESPRESSO MACCHIATO / HOT MILK (με αφρόγαλα)

8.3 Αυτόματη προετοιμασία των ροφημάτων με βάση το γάλα

1. Γεμίστε και συνδέστε το δοχείο του γάλακτος (E) όπως υποδεικνύεται προηγουμένως.
2. Επιλέξτε το ρόφημα που επιθυμείτε:
 - CAPPUCCINO
 - LATTE MACCHIATO ("ΓΑΛΛΑ ΜΕ ΚΑΦΕ")
 - MILK (ΖΕΣΤΟ ΓΑΛΛΑ)
 - CAPPUCCINO+
 - CAPPUCCINO MIX
 - CAFFELATTE
 - FLAT WHITE
 - ESPRESSO MACCHIATO
3. Στην οθόνη η μηχανή συνιστά την περιστροφή του κουμπιού ρύθμισης αφρού (E1) με βάση το αφρόγαλο της αρχικής συνταγής: στη συνέχεια στρέψτε το κουμπί που βρίσκεται στο καπάκι του δοχείου γάλακτος.
4. Μετά από μερικά δευτερόλεπτα, η μηχανή ξεκινά αυτόματα την προετοιμασία αρχίζει και στην οθόνη εμφανίζεται το εικονίδιο του επιλεγμένου ροφήματος και μια γραμμή εξέλιξης που γεμίζει σιγά-σιγά όσο προχωρά η προετοιμασία.

Μόλις ολοκληρωθεί η προετοιμασία, η μηχανή είναι έτοιμη για νέα χρήση.

Σημείωση: γενικές ενδείξεις για όλα τα ροφήματα με βάση το γάλα



-  Esc: Πατήστε αν θέλετε να διακόψετε εντελώς τη διαδικασία και να επιστρέψετε στην αρχική σελίδα.
-  Stop X: Πατήστε για να διακόψετε την παροχή γάλακτος ή καφέ και να περάσετε στην επόμενη παροχή (εφόσον προβλέπεται) για να ολοκληρώσετε το ρόφημα.
- Η προετοιμασία κάθε ροφήματος γάλακτος έχει γίνει βάσει των προσωπικών προτιμήσεων (δείτε κεφάλαια «11. Προσωπικές προτιμήσεις για τα ροφήματα» και «12. Αποθήκευση προφίλ χρήστη»).
- Μην αφήνετε για πολύ ώρα το δοχείο του γάλακτος εκτός ψυγείου: όσο περισσότερο αυξάνει η θερμοκρασία του γάλακτος (5°C ιδανική), τόσο χειρότερη είναι η ποιότητα του αφρού

8.4 Καθαρισμός του δοχείου γάλακτος μετά από κάθε χρήση

Μετά από κάθε χρήση των λειτουργιών γάλακτος εμφανίζεται το μήνυμα «TURN MILK FROTH ADJUSTMENT DIAL TO CLEAN POSITION» ("στρέψτε το κουμπί στη θέση CLEAN") και απαιτείται καθαρισμός του καπακιού του εξαρτήματος συσκευής αφρόγαλου:

1. Αφήστε το δοχείο γάλακτος μέσα (E) στο μηχανήμα (δεν χρειάζεται να αδειάσετε το δοχείο του γάλακτος)
2. Τοποθετήστε ένα φλιτζάνι ή κάποιο άλλο δοχείο κάτω από το σωλήνα παροχής του αφρόγαλου.
3. Στρέψτε τη λαβή ρύθμισης αφρού (E1) στο «CLEAN» (εικ. 19): Η οθόνη εμφανίζει «CLEANING UNDERWAY, RECIPIENT UNDER SPOUT» (καθαρισμός σε εξέλιξη, παρακαλώ περιμένετε) μαζί με μια γραμμή που γεμίζει σιγά-σιγά όσο ολοκληρώνεται ο καθαρισμός (εικ. 20). Από το σωλήνα παροχής γάλακτος με αφρό βγαίνει ατμός με ζεστό νερό. Ο καθαρισμός διακόπτεται αυτόματα.
4. Επαναφέρετε τη λαβή ρύθμισης σε μία από τις επιλογές του αφρού.
5. Αφαιρέστε το δοχείο γάλακτος και καθαρίστε πάντα το ακροφύσιο ζεστού νερού (A8) με ένα σφουγγάρι (εικ. 21).

Σημείωση!

- Αν πρέπει να παρασκευάσετε περισσότερα φλιτζάνια ροφημάτων με βάση το γάλα, προχωρήστε στον καθαρισμό του δοχείου γάλακτος μετά από την τελευταία παρασκευή. Για να προχωρήσετε με τις επόμενες προετοιμασίες, όταν εμφανίζεται το μήνυμα για τη λειτουργία CLEAN πατήστε  Esc.
- Αν δε γίνει καθαρισμός, στην οθόνη θα εμφανιστεί το σύμβολο  που θα υπενθυμίζει ότι πρέπει να γίνει καθαρισμός του δοχείου γάλακτος.

- Το δοχείο με το γάλα μπορεί να διατηρηθεί στο ψυγείο.
- Σε μερικές περιπτώσεις, για να γίνει ο καθαρισμός, θα πρέπει να περιμένετε να θερμανθεί η μηχανή.

9. ΚΑΝΑΤΑ ΚΑΦΕ

1. Τοποθετήστε μια κανάτα κάτω από το στόμιο καφέ (A9): κατά την επιλογή της κανάτας που πρέπει να χρησιμοποιήσετε, λάβετε υπόψη την ποσότητα που θα διανεμηθεί, δηλαδή:

Επιλεγμένη δόση	Ποσότητα (ml)
	250
	500
	750

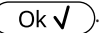
2. Πατήστε «COFFEE POT» (κανάτα καφέ)
3. «SELECT AROMA» «AND NUMBER OF CUPS» (επιλέξτε άρωμα και αριθμό φλιτζανιών)
4. Πατήστε .
5. Μετά από μερικά δευτερόλεπτα, η μηχανή ξεκινά αυτόματα την προετοιμασία αρχίζει και στην οθόνη εμφανίζεται το εικονίδιο του επιλεγμένου ροφήματος και μια γραμμή εξέλιξης που γεμίζει σιγά-σιγά όσο προχωρά η προετοιμασία.

Μόλις ολοκληρωθεί η προετοιμασία, η μηχανή είναι έτοιμη για νέα χρήση.

Σημείωση:

-  **Esc**: πατήστε αν θέλετε να διακόψετε εντελώς τη διαδικασία και να επιστρέψετε στην αρχική σελίδα.

ΠΡΟΕΙΔΟΠΟΙΗΣΕΙΣ ΑΣΦΑΛΕΙΑΣ:

Μετά την προετοιμασία της κανάτας του καφέ, αφήστε το μηχάνημα να κρυώσει για 5 λεπτά πριν παρασκευάσετε άλλο ρόφημα. Κίνδυνος υπερθέρμανσης!

10. ΠΑΡΟΧΗ ΖΕΣΤΟΥ ΝΕΡΟΥ

1. Βεβαιωθείτε ότι ο εγχυτήρας ζεστού νερού (D6) έχει συνδεθεί σωστά στο ακροφύσιο ζεστού νερού (A8)
2. Τοποθετήστε ένα σκεύος κάτω από το σύστημα παροχής (όσο πιο κοντά γίνεται ώστε να αποφύγετε πιτσιλιές).
3. Πατήστε «HOT WATER» (ζεστό νερό) στην οθόνη εμφανίζεται η αντίστοιχη εικόνα και μια γραμμή πρόοδου που γεμίζει σιγά-σιγά όσο προχωρά η προετοιμασία





4. Η μηχανή παρέχει το ζεστό νερό και στη συνέχεια διακόπτει αυτόματα την παροχή. Για να διακόψετε με το χέρι την παροχή ζεστού νερού πατήστε .

Σημείωση!

- Αν ο τρόπος "Energy saving" ("εξοικονόμηση ενέργειας") έχει ενεργοποιηθεί, η παροχή του ζεστού νερού μπορεί να απαιτήσει λίγο χρόνο αναμονής.
- Η προετοιμασία ζεστού νερού μπορεί να είναι εξατομικευμένη (δείτε κεφάλαια «11. Προσωπικές προτιμήσεις για τα ροφήματα» και «12. Αποθήκευση προφίλ χρήστη»).

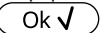
11. ΠΡΟΣΩΠΙΚΕΣ ΠΡΟΤΙΜΗΣΕΙΣ ΓΙΑ ΤΑ ΡΟΦΗΜΑΤΑ

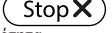
Άρωμα (για τα ροφήματα για τα οποία προβλέπεται) και ποσότητα για τα ροφήματα που μπορείτε να προετοιμάσετε βάσει των προσωπικών σας ρυθμίσεων.

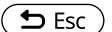
1. Βεβαιωθείτε ότι έχετε ενεργοποιήσει το προφίλ για το οποίο θέλετε να εισάγετε τις προσωπικές σας προτιμήσεις για το ρόφημα. Μπορείτε να επιλέξετε τα ροφήματα «MY» για καθένα από τα προφίλ.
2. Πατήστε  (C5)
3. Επιλέξτε το ρόφημα που επιθυμείτε να διαμορφώσετε στο προσωπικό σας γούστο για πρόσβαση στην αντίστοιχη οθόνη. Θα πρέπει να εισαχθούν οι αντίστοιχοι αισθητήρες
4. (Μόνο για ροφήματα με βάση τον καφέ) «CHOOSE COFFEE AROMA» («επιλέξτε άρωμα καφέ»): Επιλέξτε το άρωμα που επιθυμείτε πατώντας «->» ή «+» και πατήστε .
5. «COFFEE QUANTITY, STOP TO SAVE» (ποσότητα καφέ, πατήστε stop για αποθήκευση): Η προετοιμασία αρχίζει και η μηχανή εμφανίζει την οθόνη των προσωπικών επιλογών για τη γεύση του που απεικονίζεται από μία κατακόρυφη γραμμή. Ο αστερίσκος δίπλα στη γραμμή δείχνει την τρέχουσα ρύθμιση.
6. Όταν η γεύση βρίσκεται στην ελάχιστη δυνατή στάθμη, στην οθόνη εμφανίζεται η επιγραφή .
7. Πατήστε  όταν στο φλιτζάνι πέσει η επιθυμητή ποσότητα
8. «SAVE NEW SETTINGS?» (αποθήκευση νέων τιμών) Πατήστε  για αποθήκευση (ή  για ακύρωση).

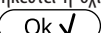
Η συσκευή επιβεβαιώνει αν οι τιμές έχουν αποθηκευτεί ή όχι (αναλόγως της προηγούμενης επιλογής): πατήστε .

Η μηχανή επιστρέφει στην αρχική σελίδα.

Σημείωση!

- **Ροφήματα με βάση το γάλα:** αποθηκεύεται το άρωμα του καφέ και στη συνέχεια αποθηκεύονται μεμονωμένα οι ποσότητες γάλακτος και καφέ

- **Hot Water (Ζεστό νερό):** η συσκευή τροφοδοτεί ζεστό νερό: πατήστε **Stop X** για να αποθηκεύσετε την επιθυμητή ποσότητα.
- Μπορείτε να προσαρμόσετε τα ροφήματα στο προσωπικό σας γούστο και από την εφαρμογή DeLonghi Coffee Link App.
- Μπορείτε να βγείτε από τον προγραμματισμό πατώντας **Esc**: οι τιμές δεν θα αποθηκευτούν.

Πίνακας ποσοτήτων ροφημάτων		
Ρόφημα	Σταθερή ποσότητα	Προγραμματιζόμενη ποσότητα
ESPRESSO	40 ml	20-180 ml
LONG	160 ml	115-250 ml
COFFEE	180 ml	100-240 ml
DOPPIO+	120 ml	80-180 ml
ΖΕΣΤΟ ΝΕΡΟ	250 ml	20-420 ml

12. ΑΠΟΘΗΚΕΥΣΗ ΤΟΥ ΠΡΟΦΙΛ ΧΡΗΣΤΗ

Σε αυτή τη συσκευή μπορείτε να αποθηκεύσετε 3 διαφορετικά προφίλ με το καθένα από αυτά να αντιστοιχεί σε μία διαφορετική εικόνα.

Σε κάθε προφίλ διατηρούνται στη μνήμη οι προσωπικές ρυθμίσεις ΑΡΩΜΑ και ΜΕΓΕΘΟΣ των ροφημάτων «ΜΥ» (δείτε κεφάλαιο «11. Προσωπικές προτιμήσεις για τα ροφήματα») και η σειρά με την οποία εμφανίζονται όλα τα ροφήματα γίνεται βάσει της συχνότητας επιλογής.

Για να αποθηκεύσετε ένα προφίλ, πατήστε  : και επιλέξτε το επιθυμητό προφίλ.

Σημείωση!

- Προφίλ « ΕΠΙΣΚΕΠΤΗΣ»: επιλέγοντας αυτό το προφίλ, μπορείτε να ετοιμάσετε ροφήματα με τις εργοστασιακές ρυθμίσεις.
- Μπορείτε να ονομάσετε το προφίλ σας, με σύνδεση στην εφαρμογή DeLonghi Coffee Link App (θα προβληθούν μόνο οι 3 πρώτοι χαρακτήρες).
- Για την εξατομίκευση της εικόνας του προφίλ, ανατρέξτε στην παράγραφο «6.16 Εξατομικευμένο προφίλ».

13. ΚΑΘΑΡΙΣΜΟΣ

13.1 Καθαρισμός της μηχανής

Τα παρακάτω μέρη της μηχανής θα πρέπει να καθαρίζονται τακτικά:

- το εσωτερικό κύκλωμα της μηχανής
- το δοχείο για κατακάθια καφέ (A11)

- το δίσκο συλλογής σταγόνων (A15), το δίσκο συλλογής συμπυκνώματος (A10), τη σχάρα του δίσκου (A14) και το δεικτή δίσκου αποστράγγισης (A13).
- το δοχείο νερού (A17)
- τα στόμια παροχής καφέ (A9),
- το χωνί για την εισαγωγή του αλεσμένου καφέ (A4),
- ο εγχυτήρας (A20) είναι προσβάσιμος αφού ανοίξετε το πορτάκι πρόσβασης (A19).
- το δοχείο γάλακτος (E)
- το μπεκ ζεστού νερού (A8)
- ο πίνακας ελέγχου (B).

Προσοχή!

- Για τον καθαρισμό της μηχανής, μη χρησιμοποιείτε διαλύτες ή διαβρωτικά απορρυπαντικά ή αλκοόλ. Με τις υπερυπόματες μηχανές De'Longhi δεν χρειάζεται να χρησιμοποιείτε χημικά πρόσθετα για τον καθαρισμό.
- Κανένα από τα εξαρτήματα της μηχανής δεν πρέπει να πλυθεί σε πλυντήριο πιάτων εκτός από τη σχάρα δίσκου (A14) του δοχείου του γάλακτος (E).
- Μη χρησιμοποιείτε αιχμηρά αντικείμενα για να αφαιρέσετε τα υπολείμματα του καφέ γιατί μπορεί να γρατζουνίσουν τις μεταλλικές και πλαστικές επιφάνειες.

13.2 Καθαρισμός του εσωτερικού κυκλώματος της μηχανής

Για περιόδους αχρησίας μεγαλύτερες των 3-4 ημερών συνιστάται, μόλις ανάψει ξανά η μηχανή να προχωρήσετε σε:

- 2/3 ξεβγάλματα επιλέγοντας τη λειτουργία «Rinsing» (Ξεβγάλμα) (παράγραφος «6.3 Ξεβγάλμα»)
- ζεστού νερού, για λίγο (κεφάλαιο «10 Παροχή ζεστού νερού»)

Σημείωση!

Είναι φυσικό, μετά από την εκτέλεση αυτής της λειτουργίας, να υπάρχει νερό στο δοχείο με τα κατακάθια του καφέ (A11).

13.3 Καθαρισμός του δοχείου κατακαθιών του καφέ

Όταν στην οθόνη εμφανίζεται το μήνυμα «EMPTY WASTE COFFEE CONTAINER» («ΑΔΕΙΑΣΤΕ ΤΟ ΔΟΧΕΙΟ ΓΙΑ ΚΑΤΑΚΑΘΙΑ») πρέπει να το αδειάσετε και να το καθαρίσετε. Μέχρις ότου καθαριστεί το δοχείο από τα υπολείμματα του καφέ (A11), η μηχανή δεν μπορεί να κάνει καφέ. Η συσκευή επισημαίνει ότι πρέπει να αδειάσετε το δοχείο ακόμη και αν δεν είναι γεμάτο, σε περίπτωση που περάσουν 72 ώρες από την πρώτη προετοιμασία (για να γίνει σωστά η μέτρηση των 72 ωρών, η συσκευή δεν πρέπει να σβήσει καθόλου από τον γενικό διακόπτη - A22).

Προσοχή! Κίνδυνος εγκαυμάτων

Αν κάνετε αρκετούς καπουτσίνο χωρίς διακοπή, η μεταλλική βάση των φλιτζανιών (A12) ζεσταίνεται. Περιμένετε να κρυώσει πριν να την αγγίξετε και πιάστε το μόνο από μπροστά μέρος.

Για προχωρήσετε σε καθαρισμό (με το μηχανήμα αναμμένο):

1. Αφαιρέστε το δοχείο συλλογής σταγόνων (A15) (εικ. 22), αδειάστε το και καθαρίστε το.
2. Αδειάστε και καθαρίστε προσεκτικά το δοχείο για τα κατακάθια (A11) με προσοχή ώστε να αφαιρέσετε όλα τα υπολείμματα που μπορεί να υπάρχουν στον πάτο: το πινέλο που παρέχεται (D5) διαθέτει σπάτουλα κατάλληλη για αυτή την εργασία.
3. Ελέγξτε το δοχείο συλλογής συμπυκνώματος (A10) (κόκκινο χρώματος) και αν είναι γεμάτο, αδειάστε το.

Προσοχή!

Όταν αφαιρείτε το δοχείο συλλογής σταγόνων πρέπει πάντα να αδειάζετε τη θήκη υπολειμμάτων καφέ ακόμη και αν δεν έχει γεμίσει. Εάν δεν τον καθαρίσετε, φτιάχνοντας τους επόμενους καφέδες είναι πιθανόν να γεμίσει πάνω από το κανονικό το δοχείο για κατακάθια και να βουλώσει η μηχανή.

13.4 Καθαρισμός λεκάνης συλλογής σταγονιδίων και συμπυκνώματος

Προσοχή!

Το δοχείο συλλογής σταγόνων (A15) διαθέτει έναν πλωτό δείκτη (A13) (κόκκινο χρώματος) που δείχνει τη στάθμη του νερού (εικ. 23). Πριν αρχίσει αυτός ο δείκτης να βγαίνει από το δίσκος στήριξης φλιτζανιών (A12), θα πρέπει να αδειάσει και να καθαριστεί, διαφορετικά το νερό μπορεί αρχίσει να βγαίνει και να προκαλέσει βλάβη στη μηχανή, την επιφάνεια στήριξης ή τη γύρω περιοχή.

Για να αφαιρέσετε το δίσκο συλλογής σταγόνων, προχωρήστε με τον ακόλουθο τρόπο:

1. Βγάλτε το δίσκο συλλογής σταγόνων και το δοχείο για τα κατακάθια του καφέ (A11) (εικ. 22)
2. Αφαιρέστε το δίσκος τοποθέτησης φλιτζανιών (A12), τη σχάρα του δίσκου (A14) και αδειάστε το δίσκο συλλογής σταγόνων και το δοχείο για τα κατακάθια και πλύνετε όλα τα εξαρτήματα.
3. Ελέγξτε το δίσκο συλλογής συμπυκνώματος κόκκινου χρώματος (A15) και αν είναι γεμάτο, αδειάστε το.
4. Τοποθετήστε και πάλι το δίσκο συλλογής σταγόνων με ζι με τη σχάρα και το δοχείο για τα κατακάθια καφέ.

13.5 Καθαρισμός του εσωτερικού της μηχανής

Κίνδυνος ηλεκτροπληξίας!

Πριν από οποιαδήποτε ενέργεια καθαρισμού των εσωτερικών μερών, θα πρέπει να σβήσετε τη μηχανή (δείτε «5. Απενεργοποίηση της συσκευής») και να την αποσυνδέσετε από την ηλεκτρική τροφοδοσία. Μη βυθίζετε ποτέ τη συσκευή στο νερό.

1. Ελέγχετε τακτικά (περίπου μια φορά το μήνα) το εσωτερικό της μηχανής (στο οποίο έχετε πρόσβαση όταν αφαιρέσετε το δίσκο συλλογής σταγόνων) (A15), να μην είναι βρώμικο.

Εν ανάγκη αφαιρέστε τα υπολείμματα του καφέ με το πινέλο (D5) και ένα σφουγγάρι.

2. Αναρροφήστε όλα τα υπολείμματα με μια ηλεκτρική σκούπα (εικ. 24).

13.6 Καθαρισμός του δοχείου νερού

1. Καθαρίζετε τακτικά (περίπου μια φορά το μήνα και σε κάθε αντικατάσταση του φίλτρου αποσκλήρυνσης (D4) (αν προβλέπεται) το δοχείο νερού (A17) με ένα υγρό πανί και με λίγο απαλό απορρυπαντικό: ξεπλύνετε με προσοχή πριν γεμίσετε και τοποθετήσετε πάλι το δοχείο
2. Αφαιρέστε το φίλτρο (αν υπάρχει) και ξεπλύνετε με καθαρό νερό.
3. Τοποθετήστε και πάλι το φίλτρο (αν προβλέπεται), γεμίστε τη δεξαμενή με φρέσκο νερό και επανατοποθετήστε τη.
4. (Μόνο στα μοντέλα με φίλτρο αποσκλήρυνσης) Αφήστε να τρέξουν 100ml ζεστού νερού για να ενεργοποιήσετε το φίλτρο.

13.7 Καθαρισμός ακροφύσιων του εγχυτήρα καφέ

1. Καθαρίζετε τακτικά τα στόμια του ακροφύσιου του καφέ (A9) με ένα σφουγγάρι ή ένα πανί (εικ.25A).
2. Βεβαιωθείτε ότι οι οπές του εγχυτήρα καφέ δεν έχουν μπουκώσει. Αν χρειάζεται, αφαιρέστε τα υπολείμματα του καφέ με μια οδοντογλυφίδα (εικ. 25B).

13.8 Καθαρισμός χωνιού για την εισαγωγή του αλεσμένου καφέ

Ελέγχετε τακτικά (περίπου μια φορά το μήνα) το χωνί εισαγωγής προαλεσμένου καφέ (A4) και βεβαιωθείτε ότι δεν έχει βουλώσει. Εν ανάγκη αφαιρέστε τα υπολείμματα του καφέ με το πινέλο (D5) που παρέχεται.

13.9 Καθαρισμός του εγχυτήρα

Ο εγχυτήρας (A20) θα πρέπει να καθαρίζεται τουλάχιστον μια φορά το μήνα.

Προσοχή!

Ο εγχυτήρας δεν μπορεί να αφαιρεθεί όταν η μηχανή είναι αναμμένη.

1. Βεβαιωθείτε ότι η μηχανή έχει εκτελέσει σωστά τη διαδικασία σβήσιματος (δείτε κεφάλαιο «5. Σβήσιμο της συσκευής»)
2. Αφαιρέστε το δοχείο νερού (A17) (εικ. 3)
3. Ανοίξτε το πορτάκι του εγχυτήρα (A19) (εικ. 26) που βρίσκεται στη δεξιά πλευρά.
4. Πατήστε προς το εσωτερικό τα δύο χρωματιστά πλήκτρα και ταυτόχρονα αφαιρέστε τον εγχυτήρα προς το εξωτερικό (εικ 27).
5. Βυθίστε τον εγχυτήρα για περίπου 5 λεπτά στο νερό και στη συνέχεια ξεπλύνετε τον κάτω από τη βρύση.

Προσοχή!

ΞΕΠΛΥΝΕΤΕ ΜΟΝΟ ΜΕ ΝΕΡΟ.

ΟΧΙ ΑΠΟΡΡΥΠΑΝΤΙΚΑ - ΟΧΙ ΠΛΥΝΤΗΡΙΟ ΠΙΑΤΩΝ

Καθαρίστε τον εγχυτήρα χωρίς απορρυπαντικά γιατί μπορεί να προκληθούν βλάβες.

- Με το πινέλο (D5), καθαρίστε τυχόν υπολείμματα καφέ στη θέση του εγχυτήρα, που φαίνονται και από τη θυρίδα του εγχυτήρα.
- Μετά τον καθαρισμό, τοποθετήστε και πάλι τον εγχυτήρα στη βάση (εικ. 28). Στη συνέχεια πατήστε πάνω στην επιγραφή PUSH έως ότου ασφαλίσει.

Σημείωση!

Αν ο εγχυτής τοποθετείται δύσκολα θα πρέπει (πριν από την εισαγωγή του) να τον επαναφέρετε στη σωστή διάσταση πατώντας τους δύο μοχλούς όπως δείχνει το εικονίδιο 29

- Μετά την τοποθέτηση, βεβαιωθείτε ότι τα δύο χρωματιστά πλήκτρα έχουν ασφαλίσει προς τα έξω (εικ. 30).
- Κλείστε τη θυρίδα του εγχυτήρα.
- Επανατοποθετήστε το δοχείο νερού.

13.10 Καθαρισμός του δοχείου γάλακτος

Για να λειτουργεί σωστά το εξάρτημα για το γάλα, καθαρίστε το δοχείο γάλακτος (E) όπως περιγράφεται παρακάτω, κάθε δύο ημέρες:

- Αφαιρέστε το καπάκι (E2)
- Βγάλτε το σωλήνα παροχής γάλακτος (E5) και το σωλήνα αναρρόφησης (E4) (εικ. 31).
- Περιστρέψτε αριστερόστροφα το διακόπτη ρύθμισης αφρού (E1) μέχρι τη θέση "INSERT" (εικ. 31) και τραβήξτε τη προς τα πάνω.
- Καθαρίστε σχολαστικά όλα τα εξαρτήματα με ζεστό νερό και ένα απαλό απορρυπαντικό. **Μπορείτε να πλύνετε στο πλυντήριο πιάτων όλα τα εξαρτήματα, τοποθετώντας τα όμως στην πάνω θέση του πλυντηρίου πιάτων.** Δώστε ιδιαίτερη προσοχή έτσι ώστε στην υποδοχή και στο αυλάκι που βρίσκεται κάτω από το διακόπτη (εικ. 32) να μην υπάρχουν υπολείμματα γάλακτος: αν χρειάζεται ξύστε το αυλάκι με μία οδοντογλυφίδα

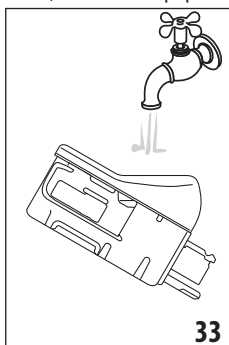

- Ξεπλύνετε το εσωτερικό της θέσης του κουμπιού ρύθμισης αφρού με τρεχούμενο νερό (εικ. 33).
- Βεβαιωθείτε επίσης ότι ο σωλήνας αναρρόφησης και ο σωλήνας παροχής δεν έχουν φράξει από τα υπολείμματα γάλακτος.

- Επανατοποθετήστε τη λαβή σε αντιστοίχια με την ένδειξη "INSERT", το σωλήνα παροχής και το σωλήνα αναρρόφησης γάλακτος.
- Ξανατοποθετήστε το καπάκι πάνω στο δοχείο γάλακτος (E2).

13.11 Καθαρισμός ακροφύσιου ζεστού νερού



Καθαρίστε το ακροφύσιο (A8) μετά από κάθε προετοιμασία γάλακτος, με ένα σφουγγάρι, αφαιρώντας τα υπολείμματα του καφέ από τις φλάντζες (εικ. 21).



14. ΑΦΑΛΑΤΩΣΗ

Προσοχή!

- Πριν από τη χρήση, διαβάστε με προσοχή τις οδηγίες και την ετικέτα του αφαλατικού που αναφέρονται στη συσκευασία του.
- Συνιστάται η αποκλειστική χρήση υγρών καθαρισμού αλάτων De'Longhi. Η χρήση των ακατάλληλων προϊόντων αφαλάτωσης, όπως και η ίδια η αφαλάτωση που δεν εκτελείται τακτικά, μπορεί να δημιουργήσει βλάβες που δεν καλύπτεται η εγγύηση του κατασκευαστή.

Αφαλάτωση τη μηχανή όταν στην οθόνη εμφανιστεί «DESCALING NEEDED PRESS OK TO START (~45min)» (απαιτείται αφαλάτωση πατήστε ok για να ξεκινήσετε): αν θέλετε να ξεκινήσετε αμέσως με την αφαλάτωση, πατήστε  και ακολουθήστε τη διαδικασία από το σημείο 3.

Για να κάνετε την αφαλάτωση άλλη στιγμή, πατήστε  : στην οθόνη, το σύμβολο  υπενθυμίζει ότι η μηχανή χρειάζεται αφαλάτωση. (Το μήνυμα θα εμφανίζεται σε κάθε έναρξη). Για πρόσβαση στο μενού αφαλάτωσης:

- Πατήστε το πλήκτρο  (C3) για είσοδο στο μενού
- Πατήστε «DESCALE» (αφαλάτωση) και τις υποδείξεις στην οθόνη
- «REMOVE WATER FILTER» (αφαιρέστε το φίλτρο νερού) (εικ. 34), αφαιρέστε το δοχείο νερού (A17), αφαιρέστε το φίλτρο νερού (D4) (αν υπάρχει), αδειάστε το δοχείο νερού. Πατήστε 

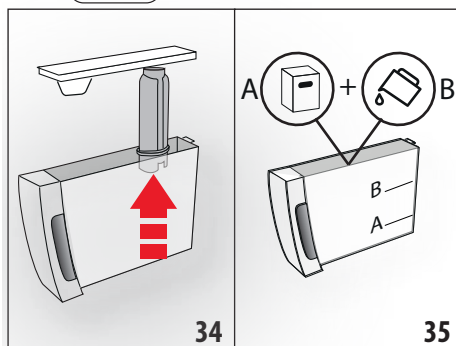

4. «DESCALER (LEVEL A) AND WATER (LEVEL B)» (εικ. 35). Αδειάστε το δοχείο νερού το υγρό αφαλάτωσης μέχρι τη στάθμη A (αντιστοιχεί σε μια δόση 100ml) της ένδειξης που βρίσκεται στο πλάι. Στη συνέχεια προσθέστε νερό (ένα λίτρο) μέχρις ότου να επιτευχθεί η στάθμη B. Τοποθετήστε και πάλι το δοχείο νερού. Πατήστε **Next >**
5. «EMPTY DRIP TRAY» (αδειάστε το δοχείο συλλογής σταγόνων» (εικ. 22):
6. Αφαιρέστε, αδειάστε και τοποθετήστε ξανά το δίσκο συλλογής σταγόνων (A15) και το δοχείο για κατακάθια (A11). Πατήστε **Next >**
7. "PLACE 21 CONTAINER OK TO START RINSING": Τοποθετήστε κάτω από το στόμιο ζεστού νερού (D6) και το στόμιο καφέ (A9) ένα άδειο δοχείο με χωρητικότητα τουλάχιστον 2 λίτρων (εικ. 9).

Προσοχή! Κίνδυνος εγκαυμάτων

Από το σύστημα παροχής ζεστού νερού και το στόμιο καφέ βγαίνει ζεστό νερό που περιέχει οξέα. Δώστε προσοχή ώστε να μην έρθετε σε επαφή με αυτό το διάλυμα.

8. Πατήστε **Ok ✓** για επιβεβαίωση της εισαγωγής του διαλύματος αφαλάτωσης. Η οθόνη εμφανίζει «DESCALING UNDERWAY PLEASE WAIT» («αφαλάτωση σε εξέλιξη, παρακαλώ περιμένετε») το πρόγραμμα αφαλάτωσης ξεκινά και το διάλυμα αφαλάτωσης βγαίνει τόσο από σύστημα παροχής ζεστού νερού όσο και από το στόμιο καφέ εκτελώντας αυτόματα μία σειρά από ξεβγάλματα κατά διαστήματα, για να αφαιρέσει τα υπολείμματα αλάτων από εσωτερικό της μηχανής του καφέ.

Μετά από περίπου 25 λεπτά, η συσκευή διακόπτει την αφαλάτωση.

9. «RINSE AND FILL WATER TANK UP TO MAX LEVEL» (ξεπλύνετε και γεμίστε με νερό μέχρι το μέγιστο επίπεδο) (εικ. 4): η συσκευή τώρα είναι έτοιμη για το ξεβγάλμα με φρέσκο νερό. Αδειάστε το δοχείο που χρησιμοποιήθηκε για τη συλλογή του διαλύματος αφαλάτωσης και αφαιρέστε το δοχείο νερού, αδειάστε το, ξεβγάλετε με τρεχούμενο νερό, γεμίστε μέχρι τη στάθμη MAX με φρέσκο νερό και τοποθετήστε το στη μηχανή.
10. «POSITION 21 CONTAINER PRESS OK TO START RINSING»: («τοποθετήστε δοχείο 2l και πατήστε ok για έναρξη ξεβγάλματος») Επανατοποθετήστε το δοχείο που χρησιμοποιείται για τη συλλογή του διαλύματος αφαλάτωσης κάτω από το στόμιο καφέ και το στόμιο ζεστού νερού (εικ. 9) και πατήστε **Ok ✓**
11. Το ζεστό νερό τρέχει από το στόμιο καφέ και στη συνέχεια από το σύστημα παροχής ζεστού νερού και η οθόνη εμφανίζει «RINSING UNDERWAY» (ΞΕΒΓΑΛΜΑ ΣΕ ΕΞΕΛΙΞΗ)
12. Όταν το νερό μέσα στο δοχείο τελειώσει, αδειάστε το δοχείο που χρησιμοποιήσατε για να μαζέψετε το νερό ξεβγάλματος.

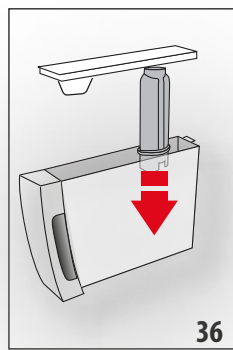

13. (Αν το φίλτρο ήταν τοποθετημένο) «INSERT FILTER INTO ITS HOUSING» («τοποθετήστε το φίλτρο στη θέση του») (εικ. 36). Πατήστε **Next >** για να αφαιρέσετε το δοχείο νερού, και να τοποθετήσετε ξανά αν είχε βγει προηγουμένως, το φίλτρο αποσπλήρυνσης.

14. «RINSE AND FILL WATER TANK UP TO MAX LEVEL» (εικ. 4): Γεμίστε το δοχείο μέχρι τη στάθμη MAX με φρέσκο νερό.
15. «INSERT WATER TANK» (εικ. 5): Επανατοποθετήστε το δοχείο νερού.
16. «POSITION 21 CONTAINER PRESS OK TO START RINSING»: («τοποθετήστε δοχείο 2l και πατήστε ok για έναρξη ξεβγάλματος») Επανατοποθετήστε το δοχείο που χρησιμοποιήθηκε για να συλλέξετε το διάλυμα αφαλάτωσης κάτω από το στόμιο ζεστού νερού (εικ. 9) και πατήστε **Ok ✓**
17. Το ζεστό νερό τρέχει από το σύστημα παροχής ζεστού νερού/ατμού και η οθόνη εμφανίζει «RINSING UNDERWAY, PLEASE WAIT» («ξεβγάλμα σε εξέλιξη, παρακαλώ περιμένετε»)
18. «EMPTY DRIP TRAY» («ΑΔΕΙΑΣΜΑ ΔΙΣΚΟΥ ΣΥΛΛΟΓΗΣ ΣΤΑΓΟΝΩΝ» (εικ. 22): Στο τέλος του δεύτερου ξεβγάλματος, αφαιρέστε, αδειάστε και τοποθετήστε ξανά το δίσκο συλλογής σταγόνων (A15) και το δοχείο για κατακάθια (A11): πατήστε **Next >**
19. «DESCALE COMPLETE» («η αφαλάτωση ολοκληρώθηκε»): πατήστε **Ok ✓**
20. «FILL TANK WITH FRESH WATER» («ΓΕΜΙΣΤΕ ΤΟ ΔΟΧΕΙΟ ΝΕΡΟΥ ΜΕ ΦΡΕΣΚΟ ΝΕΡΟ»: αδειάστε το δοχείο που χρησιμοποιήθηκε για τη συλλογή του νερού ξεβγάλματος, αφαιρέστε και γεμίστε το δοχείο νερού με φρέσκο νερό μέχρι τη στάθμη MAX και τοποθετήστε ξανά στη μηχανή.

Η εργασία αφαλάτωσης θα ολοκληρωθεί.

Σημείωση!

- Αν ο κύκλος αφαλάτωσης δεν ολοκληρωθεί σωστά (πχ. δεν υπάρχει ρεύμα) συνιστάται να επαναλάβετε τον κύκλο.
- Είναι φυσικό, μετά από την εκτέλεση του κύκλου αφαλάτωσης, να υπάρχει νερό στο δοχείο με τα κατακάθια του καφέ (A11).
- Η συσκευή απαιτεί τρίτο ξεβγάλμα, στην περίπτωση που το δοχείο νερού δεν έχει γεμίσει μέχρι τη στάθμη max: και αυτό για να διασφαλιστεί ότι δεν θα υπάρχει αφαλατικό στα εσωτερικά κυκλώματα της μηχανής. Πριν αρχίσει

το ξέβγαλμα, θυμηθείτε να αδειάσετε το δίσκο συλλογής σταγόνων;

- Αν η μηχανή ζητήσει δύο κύκλους αφαλάτωσης σε πολύ κοντινά χρονικά διαστήματα θα πρέπει να θεωρηθεί κανονική λειτουργία, ως αποτέλεσμα του εξελιγμένου συστήματος ελέγχου που έχει προσαρμοστεί στη μηχανή

15. ΠΡΟΓΡΑΜΜΑΤΙΣΜΟΣ ΤΗΣ ΣΚΛΗΡΟΤΗΤΑΣ ΤΟΥ ΝΕΡΟΥ

Το μήνυμα «DESCALING NEEDED - PRESS OK TO START (~45MIN)» (⚠️ «απαιτείται αφαλάτωση - πατήστε ok για έναρξη») εμφανίζεται μετά από ένα προκαθορισμένο διάστημα λειτουργίας που εξαρτάται από τη σκληρότητα του νερού.

Η συσκευή είναι ρυθμισμένη από το εργοστάσιο για ΕΠΙΠΕΔΟ ΣΚΛΗΡΟΤΗΤΑΣ ΝΕΡΟΥ 4. Εάν θέλετε, μπορείτε να προγραμματίσετε το μηχάνημα βάσει της πραγματικής σκληρότητας του νερού στις αντίστοιχες περιοχές, κάνοντας λιγότερο τακτική, με τον τρόπο αυτό, τη διαδικασία αφαλάτωσης.

15.1 Μέτρηση της σκληρότητας του νερού

1. Βγάλτε από τη συσκευασία της την ταινία αντίδρασης “TOTAL HARDNESS TEST”(D1) που συνοδεύει αυτό το βιβλιονάκι στα αγγλικά.
2. Βυθίστε την εντελώς σε ένα ποτήρι νερό για ένα δευτερόλεπτο περίπου.
3. Αφαιρέστε την ταινία από το νερό και τινάξτε την ελαφρά. Μετά από περίπου ένα λεπτό θα δημιουργηθούν 1, 2, 3 ή 4 τετραγωνάκια κόκκινου χρώματος, αναλόγως της σκληρότητας του νερού, κάθε τετραγωνάκι αντιστοιχεί σε 1 επίπεδο.

Ταινία αντίδρασης	Water hardness («σκληρότητα νερού»)
	Επίπεδο 1 = μαλακό νερό
	Επίπεδο 2= λίγο σκληρό νερό
	Επίπεδο 3= σκληρό νερό
	Επίπεδο 4= πολύ σκληρό νερό

15.2 Ρύθμιση της σκληρότητας του νερού

1. Μπείτε στο μενού όπως υποδεικνύεται στην παράγραφο «6.1 Πρόσβαση στο μενού»
2. Πατήστε «WATER HARDNESS» (σκληρότητα νερού)
3. «WATER HARDNESS, CURRENT UNDERLINED» (σκληρότητα νερού, υπογράμμιση τρέχοντος) Πατήστε το επιθυμητό επίπεδο (Επίπεδο 1 = γλυκό νερό, Επίπεδο 4 = πολύ σκληρό νερό)

4. Πατήστε για επιστροφή στην αρχική σελίδα.

Στο σημείο αυτό η συσκευή έχει προγραμματιστεί εκ νέου βάσει της νέας ρύθμισης της σκληρότητας του νερού.

16. ΦΙΛΤΡΟ ΑΠΟΣΚΛΗΡΥΝΣΗΣ

Ορισμένα μοντέλα έχουν το φίλτρο αποσκλήρυνσης (D4): αν το δικό σας μοντέλο δεν διαθέτει, σας συστήσουμε να το αγοράσετε από ένα εξουσιοδοτημένο κέντρο τεχνικής υποστήριξης De'Longhi.

Για τη σωστή χρήση του φίλτρου, ακολουθείστε τις οδηγίες που αναφέρονται ακολούθως.

16.1 Εγκατάσταση του φίλτρου

1. Βγάλτε το φίλτρο (D4) από τη συσκευασία.
2. Μπείτε στο μενού όπως υποδεικνύεται στην παράγραφο «6.1 Πρόσβαση στο μενού»
3. Πατήστε «WATER FILTER» (φίλτρο νερού)
4. «TURN DATE INDICATOR TO NEXT 2 MONTHS» (εικ. 37): στρέψτε το δίσκο ημερομηνίας μέχρι να εμφανιστούν οι 2 επόμενοι μήνες χρήσης. Πατήστε

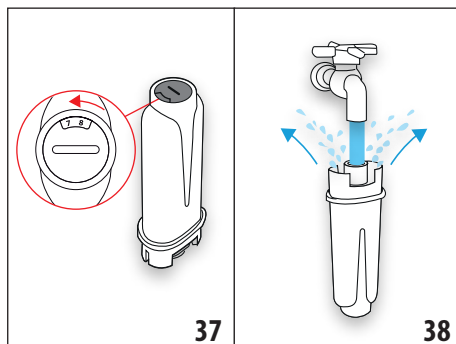

Σημαντικό

Η διάρκεια του φίλτρου ανέρχεται σε δύο μήνες αν η συσκευή χρησιμοποιείται κανονικά, ενώ αν η συσκευή παραμείνει αχρησιμοποίητη με το φίλτρο τοποθετημένο, η διάρκεια ανέρχεται το πολύ σε 3 εβδομάδες.

5. «RUN WATER INTO FILTER HOLE UNTIL IT COMES OUT» (αφήστε νερό να τρέξει στο φίλτρο μέχρι να αρχίσει να ρέει») (εικ. 38) Για να ενεργοποιήσετε το φίλτρο, αφήστε να τρέξει το νερό της βρύσης στην οπή του φίλτρου όπως φαίνεται στην εικόνα μέχρι να αρχίσει το νερό να βγαίνει από τα πλάγια ανοίγματα για περισσότερο από ένα λεπτό. Πατήστε
6. Αφαιρέστε το δοχείο (A17) από τη μηχανή και γεμίστε το νερό.

7. «IMMERSE FILTER TO EXPEL AIR BUBBLES» («βυθίστε το φίλτρο για να αφαιρέσετε τον αέρα») (εικ. 39): Εισάγετε το φίλτρο στη δεξαμενή νερού και βυθίστε το εντελώς για 10 δευτερόλεπτα, με κλίση και ελαφριά πίεση ώστε να φύγουν οι φυσαλίδες αέρα. Πατήστε **Next >**

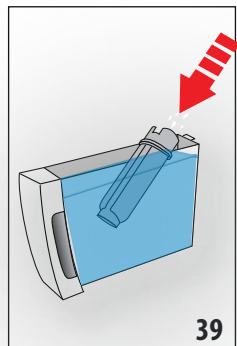

8. «INSERT FILTER IN HOUSING»: Τοποθετήστε το φίλτρο (D4) στην ειδική θέση (εικ. 36) και πιέστε το βαθιά. Πατήστε **Next >**

9. «INSERT WATER TANK» («ΕΙΣΑΓΕΤΕ ΔΟΧΕΙΟ ΝΕΡΟΥ»): Ξανακλείστε το δοχείο με το καπάκι (A16) και τοποθετήστε το ξανά στη μηχανή (εικ. 5).

10. «POSITION 0.5L CONTAINER, PRESS OK TO ENABLE FILTER» («τοποθετήστε το δοχείο 0,5 λίτρων, πατήστε OK για ενεργοποίηση») (εικ. 7): τοποθετήστε το δοχείο κάτω από το σύστημα παροχής νερού (D6) και πατήστε **Ok ✓**: η παροχή ξεκινά και διακόπτεται αυτόματα.

Τώρα το φίλτρο έχει ενεργοποιηθεί και μπορείτε να προχωρήσετε στη χρήση της μηχανής.

16.2 Αντικατάσταση του φίλτρου

Αντικαταστήστε το φίλτρο (D4) όταν στην οθόνη (B) εμφανιστεί το μήνυμα «REPLACE WATER FILTER PRESS OK TO START» («αντικατάσταση φίλτρου νερού, πατήστε ok για έναρξη»): αν θέλετε να προχωρήσετε αμέσως με την αντικατάσταση, πατήστε **Ok ✓** και ακολουθήστε τη διαδικασία από το σημείο 5. Για να κάνετε την αντικατάσταση άλλη στιγμή, πατήστε **Esc**: στην οθόνη, το σύμβολο  υπενθυμίζει ότι η μηχανή χρειάζεται αντικατάσταση φίλτρου. Για την αντικατάσταση, προχωρήστε με τον ακόλουθο τρόπο:

1. Αφαιρέστε το δοχείο (A17) και το φίλτρο που έχει εξαντληθεί
2. Αφαιρέστε το νέο φίλτρο από τη συσκευασία.
3. Μπείτε στο μενού όπως υποδεικνύεται στην παράγραφο «6.1 Πρόσβαση στο μενού»
4. Προχωρήστε ακολουθώντας τις ενέργειες που εμφανίζονται στην προηγούμενη παράγραφο στο σημείο 3.

Τώρα το φίλτρο έχει ενεργοποιηθεί και μπορείτε να προχωρήσετε στη χρήση της μηχανής.

Σημείωση!

Όταν παρέλθουν οι δύο μήνες (βλέπε ημερομηνία), ή αν η μηχανή δεν χρησιμοποιηθεί για 3 εβδομάδες, θα πρέπει να αφαιρέσετε το φίλτρο ακόμη και αν δεν το ζητήσει η μηχανή.

16.3 Αφαίρεση του φίλτρου

Αν επιθυμείτε να συνεχίσετε να χρησιμοποιείτε τη συσκευή χωρίς φίλτρο (D4), θα πρέπει να το αφαιρέσετε και να επισημάνετε την αφαίρεσή του. Ακολουθήστε τον παρακάτω τρόπο:

1. Αφαιρέστε το δοχείο (A17) και το φίλτρο που έχει εξαντληθεί
2. Μπείτε στο μενού όπως υποδεικνύεται στην παράγραφο «6.1 Πρόσβαση στο μενού»
3. Πατήστε «WATER FILTER» (φίλτρο νερού)
4. Πατήστε τον επιλογή που αντιστοιχεί στο «REMOVE WATER FILTER» («αφαιρέστε το φίλτρο νερού»)
5. «CONFIRM REMOVE FILTER» («ΕΠΙΒΕΒΑΙΩΣΗ ΑΦΑΙΡΕΣΗΣ ΦΙΛΤΡΟΥ»): πατήστε **Ok ✓** (αν θέλετε να επιστρέψετε στο μενού ρυθμίσεων, πατήστε **Esc**)
6. «FILTER REMOVED» («το φίλτρο αφαιρέθηκε»): η μηχανή αποθήκευσε την αλλαγή. Πατήστε **Ok ✓** για επιστροφή στην αρχική σελίδα.

Σημείωση!







Όταν παρέλθουν οι δύο μήνες (βλέπε ημερομηνία), ή αν η μηχανή δεν χρησιμοποιηθεί για 3 εβδομάδες, θα πρέπει να αφαιρέσετε το φίλτρο ακόμη και αν δεν το ζητήσει η μηχανή.

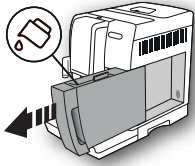
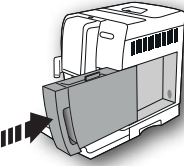
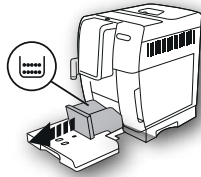
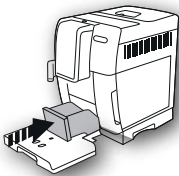

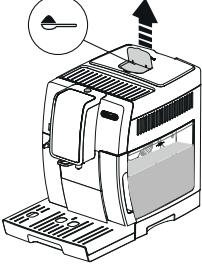
17. ΤΕΧΝΙΚΑ ΣΤΟΙΧΕΙΑ

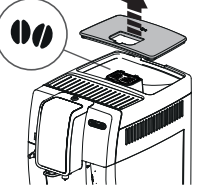

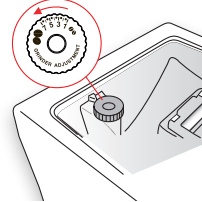
Τάση:	220-240 V ~ 50-60 Hz max. 10 A
Ισχύς:	1450 W
Πίεση:	1,9 MPa (19 bar)
Χωρητικότητα δοχείου νερού:	1,8 l
Διαστάσεις (lxpxh)	240x440x360 mm
Μήκος καλωδίου:	1750 mm
Βάρος:	10 kg
Μέγιστη χωρητικότητα δοχείου κόκκων:	300 g
Εύρος συχνότητας:	2400 - 2483,5 MHz
Μέγιστη ισχύς μετάδοσης	10 mW





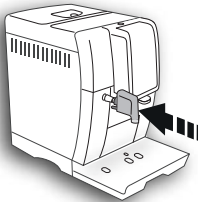
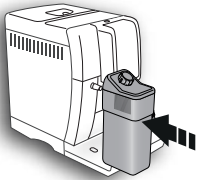
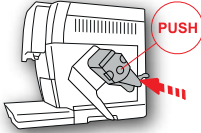

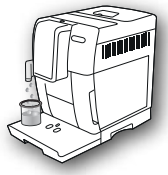

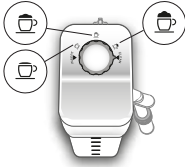

18.  ΜΗΝΥΜΑΤΑ ΠΟΥ ΕΜΦΑΝΙΖΟΝΤΑΙ ΣΤΗΝ ΟΘΟΝΗ





ΕΜΦΑΝΙΖΟΜΕΝΟ ΜΗΝΥΜΑ	ΠΙΘΑΝΗ ΑΙΤΙΑ	ΑΠΟΚΑΤΑΣΤΑΣΗ
<p>«FILL TANK WITH FRESH WATER» (ΓΕΜΙΣΤΕ ΤΟ ΒΡΑΣΤΗΡΑ ΜΕ ΦΡΕΣΚΟ ΝΕΡΟ)</p> 	<p>Το νερό στο δοχείο (A17) δεν είναι αρκετό.</p>	<p>Γεμίστε το δοχείο με νερό και τοποθετήστε το σωστά, πατώντας μέχρι τέλους για να δέσει.</p>
<p>«INSERT WATER TANK» (ΕΙΣΑΓΕΤΕ ΣΥΣΤΗΜΑ ΠΑΡΟΧΗΣ ΝΕΡΟΥ)</p> 	<p>Το δοχείο (A17) δεν έχει τοποθετηθεί σωστά.</p>	<p>Τοποθετήστε σωστά το δοχείο πατώντας το μέχρι τέλους.</p>
<p>«EMPTY GROUNDS CONTAINER» (ΑΔΕΙΑΣΤΕ ΤΟ ΔΟΧΕΙΟ ΓΙΑ ΚΑΤΑΚΑΘΙΑ)</p> 	<p>Το δοχείο για κατακάθια (A11) του καφέ είναι γεμάτο.</p>	<p>Αδειάστε το δοχείο των υπολειμμάτων, το δοχείο συλλογής σταγόνων (A15) και προχωρήστε σε καθαρισμό, στη συνέχεια τοποθετήστε τα και πάλι. Σημαντικό: όταν αφαιρείτε το δίσκο συλλογής σταγόνων πρέπει πάντα να αδειάζετε το δοχείο για τα κατακάθια ακόμη και αν δεν έχει γεμίσει. Εάν δεν τον καθαρίσετε, φτιάχνοντας τους επόμενους καφέδες είναι πιθανόν να γεμίσει πάνω από το κανονικό το δοχείο για κατακάθια και να βουλώσει η μηχανή.</p>
<p>«INSERT GROUNDS CONTAINER» (ΤΟΠΟΘΕΤΗΣΤΕ ΔΟΧΕΙΟ ΓΙΑ ΚΑΤΑΚΑΘΙΑ)</p> 	<p>Μετά τον καθαρισμό δεν έχει εισαχθεί το δοχείο για τα κατακάθια (A11).</p>	<p>Αφαιρέστε το δοχείο συλλογής σταγόνων (A15) και τοποθετήστε το δοχείο για τα κατακάθια.</p>

ΕΜΦΑΝΙΖΟΜΕΝΟ ΜΗΝΥΜΑ	ΠΙΘΑΝΗ ΑΙΤΙΑ	ΑΠΟΚΑΤΑΣΤΑΣΗ
<p>ΕΙΣΑΓΕΤΕ ΑΛΕΣΜΕΝΟ ΚΑΦΕ MAX. ΜΙΑ ΜΕΖΟΥΡΑ</p> 	<p>Επιλέχθηκε η λειτουργία «προαλεσμένος καφές», αλλά δεν τοποθετήθηκε προαλεσμένος καφές στο χωνί (A4).</p>	<p>Βάλτε τον προαλεσμένο καφέ στο χωνί (εικ. 12) και επαναλάβετε την παροχή</p>
<p>ADD GROUND COFFEE MAX. (ΕΙΣΑΓΕΤΕ ΑΛΕΣΜΕΝΟ ΚΑΦΕ MAX.) ΜΙΑ ΜΕΖΟΥΡΑ</p>  	<p>Ζητήθηκε καφές LONG με προαλεσμένο καφέ</p>	<p>Βάλτε τον προαλεσμένο καφέ στο χωνί (A4) (εικ. 12) και πατήστε τον επιλογή που αντιστοιχεί στο «OK» για να συνεχίσετε και να ολοκληρώσετε την παροχή.</p>
<p>FILL BEANS CONTAINER (ΓΕΜΙΣΤΕ ΤΟ ΔΟΧΕΙΟ ΚΟΚΚΩΝ)</p>  	<p>Οι κόκκοι του καφέ τελείωσαν. Το χωνί (A4) για την εισαγωγή του προαλεσμένου καφέ έχει μπλοκώσει.</p>	<p>Γεμίστε το δοχείο των κόκκων (A3) (εικ. 10). Αδειάστε το χωνί χρησιμοποιώντας ένα πινέλο (D5) όπως περιγράφει η παρ. «13.8 Καθαρισμός χωνιού για την εισαγωγή του αλεσμένου καφέ».</p>
<p>GROUND TOO FINE (ΠΟΛΥ ΛΕΠΤΟ ΑΛΕΣΜΑ). ADJUST MILL (ΡΥΘΜΙΣΗ ΜΥΛΟΥ)</p>  	<p>Το άλεσμα είναι πολύ λεπτό και επομένως ο καφές βγαίνει πολύ αργά ή δεν βγαίνει καθόλου. Αν υπάρχει φίλτρο αποσκλήρυνσης (D4) ενδέχεται να υπάρχει μία φυσαλίδα αέρα στο εσωτερικό του κυκλώματος που θα έχει μπλοκάρει την παροχή.</p>	<p>Επαναλάβετε την παροχή καφέ και γυρίστε το διακόπτη ρύθμισης άλεσης (A5) (εικ. 13) κατά μία θέση προς τον αριθμό 7, δεξιόστροφα, ενώ ο μύλος του καφέ λειτουργεί. Αν αφού έχετε κάνει τουλάχιστον 2 καφέδες, η παροχή είναι ακόμη πολύ αργή, επαναλάβετε τη διόρθωση από το κουμπί ρύθμισης κατά μια ακόμη θέση (παρ. «7.5 Ρύθμιση μύλου του καφέ»). Αν το πρόβλημα παραμένει, βεβαιωθείτε ότι το δοχείο νερού (A17) έχει τοποθετηθεί μέχρι κάτω. Τοποθετήστε το σύστημα παροχής ζεστού νερού (D6) στη μηχανή και αφήστε να βγει λίγο νερό μέχρι να σταθεροποιηθεί η ροή.</p>

ΕΜΦΑΝΙΖΟΜΕΝΟ ΜΗΝΥΜΑ	ΠΙΘΑΝΗ ΑΙΤΙΑ	ΑΠΟΚΑΤΑΣΤΑΣΗ
<p>SELECT A MILDER TASTE (ΕΠΙΛΕΞΤΕ ΗΠΙΟΤΕΡΗ ΓΕΥΣΗ) OR REDUCE COFFEE AMOUNT (Η ΜΕΙΩΣΤΕ ΤΗ ΔΟΣΗ ΚΑΦΕ)</p>  	<p>Χρησιμοποιήθηκε μεγάλη ποσότητα καφέ.</p>	<p>Επιλέξτε ένα ελαφρύτερο άρωμα πατώντας το κουμπί «AROMA» (C6) ή μειώστε την ποσότητα αλεσμένου καφέ (μέγιστο 1 μεζούρα)</p>
<p>INSERT WATER SPOUT (ΤΟΠΟΘΕΤΗΣΤΕ ΤΟ ΣΤΟΜΙΟ ΠΑΡΟΧΗΣ ΝΕΡΟΥ)</p> 	<p>Η παροχή νερού (D6) δεν έχει τοποθετηθεί ή έχει τοποθετηθεί με λάθος τρόπο</p>	<p>Τοποθετήστε το στόμιο παροχής ζεστού νερού μέχρι τέλους.</p>
<p>INSERT MILK CONTAINER (ΤΟΠΟΘΕΤΗΣΤΕ ΔΟΧΕΙΟ ΓΑΛΑΚΤΟΣ)</p> 	<p>Το δοχείο (E) δεν είναι τοποθετημένο σωστά.</p>	<p>Εισάγετε το δοχείο γάλακτος πιέζοντας μέχρι τέλους.</p>
<p>INSERT INFUSER ASSEMBLY (ΤΟΠΟΘΕΤΗΣΤΕ ΤΟΝ ΕΓΧΥΤΗΡΑ)</p> 	<p>Μετά τον καθαρισμό δεν έχει εισαχθεί ο εγχυτήρας (A20).</p>	<p>Τοποθετήστε τον εγχυτήρα σύμφωνα με τις οδηγίες της παρ. «13.9 Καθαρισμός του εγχυτήρα».</p>

ΕΜΦΑΝΙΖΟΜΕΝΟ ΜΗΝΥΜΑ	ΠΙΘΑΝΗ ΑΙΤΙΑ	ΑΠΟΚΑΤΑΣΤΑΣΗ
<p>WATER CIRCUIT EMPTY (ΚΥΚΛΩΜΑ ΝΕΡΟΥ ΑΔΕΙΟ) PRESS OK TO START (ΠΑΤΗΣΤΕ OK ΓΙΑ ΝΑ ΞΕΚΙΝΗΣΕΙ)</p>  <p>Ok ✓ :</p>	<p>Το υδραυλικό κύκλωμα είναι άδειο</p>	<p>Πατήστε τον επιλογέα που αντιστοιχεί στο «OK» και αφήστε να βγει το νερό από σύστημα παροχής (D6): η παροχή διακόπτεται αυτόματα. Αν το πρόβλημα παραμένει, βεβαιωθείτε ότι το δοχείο νερού (A17) έχει τοποθετηθεί μέχρι κάτω.</p>
<p>PRESS OK TO CLEAN PROCESS OR TURN DIAL («ΠΑΤΗΣΤΕ OK ΓΙΑ ΤΟΝ ΚΑΘΑΡΙΣΜΟ Η ΣΤΡΕΨΤΕ ΤΟ ΚΟΥΜΠΙ»)</p>  <p>Ok ✓ :</p>	<p>Τοποθετήθηκε στο δοχείο γάλακτος με το κουμπί ρύθμισης αφρού (E1) στη θέση «CLEAN».</p>	<p>Αν θέλετε να συνεχίσετε με τη λειτουργία CLEAN, πατήστε τον επιλογέα που αντιστοιχεί στο «OK», ή στρέψτε το κουμπί ρύθμισης του αφρού σε μία από τις θέσεις γάλακτος.</p>
<p>TURN DIAL TO CLEAN POSITION (ΣΤΡΕΨΤΕ ΤΟ ΚΟΥΜΠΙ ΡΥΘΜΙΣΗΣ ΑΦΡΟΥ ΣΤΗ ΘΕΣΗ ΚΑΘΑΡΙΣΜΟΥ)</p>  <p>↩ Esc</p>	<p>Μόλις έγινε παροχή γάλακτος και θα πρέπει να προχωρήσετε σε καθαρισμό των εσωτερικών αγωγών του δοχείου του γάλακτος (E).</p>	<p>Περιστρέψτε τη λαβή ρύθμισης αφρού (E1) στη θέση CLEAN (ΚΑΘΑΡΙΣΜΟΣ) (εικ. 19).</p>

ΕΜΦΑΝΙΖΟΜΕΝΟ ΜΗΝΥΜΑ	ΠΙΘΑΝΗ ΑΙΤΙΑ	ΑΠΟΚΑΤΑΣΤΑΣΗ
<p>TURN MILK FROTH ADJUSTMENT DIAL (στρέψτε το κουμπί στη θέση CLEAN)</p> 	<p>Τοποθετήθηκε στο δοχείο γάλακτος με το κουμπί ρύθμισης αφρού (E1) στη θέση «CLEAN».</p>	<p>Στρέψτε το κουμπί στη θέση που αντιστοιχεί στο αφρόγαλο που επιθυμείτε.</p>
<p>DESCALING NEEDED (ΑΠΑΙΤΕΙΤΑΙ ΑΦΑΛΑΤΩΣΗ) PRESS OK TO START (ΠΑΤΗΣΤΕ OK ΓΙΑ ΝΑ ΞΕΚΙΝΗΣΕΙ) (~45MIN)</p>   	<p>Δείχνει ότι πρέπει να γίνει αφαλάτωση στη μηχανή.</p>	<p>Πατήστε τον επιλογέα που αντιστοιχεί στο «OK» για να ξεκινήσετε την αφαλάτωση ή «ESC» αν θέλετε να την προχωρήσετε σε άλλη στιγμή. Είναι αναγκαία η εκτέλεση του προγράμματος αφαλάτωσης το συντομότερο δυνατό, όπως περιγράφει το κεφ. «14. Αφαλάτωση».</p>
<p>REPLACE WATER SOFTENER FILTER (ΑΝΤΙΚΑΤΑΣΤΑΣΗ ΦΙΛΤΡΟΥ ΝΕΡΟΥ) PRESS OK TO START (ΠΑΤΗΣΤΕ OK ΓΙΑ ΝΑ ΞΕΚΙΝΗΣΕΙ)</p>   	<p>Το φίλτρο αποσκλήρυνσης (D4) έχει φθαρεί.</p>	<p>Πατήστε τον επιλογέα που αντιστοιχεί στο «OK» για την αντικατάσταση του φίλτρου ή «ESC» αν θέλετε να το κάνετε κάποια άλλη στιγμή. Ακολουθήστε τις οδηγίες του κεφ. «16. Φίλτρο αποσκλήρυνσης».</p>
<p>ΓΕΝΙΚΟΣ ΣΥΝΑΓΕΡΜΟΣ: USER MANUAL / APP (ΣΥΜΒΟΥΛΕΥΤΕΙΤΕ ΤΟ ΕΓΧΕΙΡΙΔΙΟ /APP)</p> 	<p>Το εσωτερικό της μηχανής είναι πολύ βρώμικο.</p>	<p>Καθαρίστε προσεκτικά τη μηχανή όπως περιγράφει το κεφ. «13. Καθαρισμός». Αν μετά τον καθαρισμό, η μηχανή εμφανίζει ακόμη το μήνυμα, απευθυνθείτε σε ένα κέντρο τεχνικής υποστήριξης.</p>
	<p>Υπενθυμίζει ότι θα πρέπει να προχωρήσετε σε καθαρισμό των εσωτερικών κυκλωμάτων του δοχείου γάλακτος (E).</p>	<p>Περιστρέψτε τη λαβή ρύθμισης αφρού (E1) στη θέση CLEAN (ΚΑΘΑΡΙΣΜΟΣ) (εικ. 19).</p>
	<p>Θυμηθείτε ότι είναι απαραίτητη η αντικατάσταση του φίλτρου (D4).</p>	<p>Αντικαταστήστε το φίλτρο ή αφαιρέστε το ακολουθώντας τις οδηγίες του κεφ. «16. Φίλτρο αποσκλήρυνσης».</p>

ΕΜΦΑΝΙΖΟΜΕΝΟ ΜΗΝΥΜΑ	ΠΙΘΑΝΗ ΑΙΤΙΑ	ΑΠΟΚΑΤΑΣΤΑΣΗ
	Δείχνει ότι πρέπει να γίνει αφαλάτωση στη μηχανή.	Είναι αναγκαία η εκτέλεση του προγράμματος αφαλάτωσης το συντομότερο δυνατό, όπως περιγράφει το κεφ. «14. Αφαλάτωση». Αν η μηχανή ζητήσει δύο κύκλους αφαλάτωσης σε πολύ κοντινά χρονικά διαστήματα θα πρέπει να θεωρηθεί κανονική λειτουργία, ως αποτέλεσμα του εξελιγμένου συστήματος ελέγχου που έχει προσαρμοστεί στη μηχανή
	Υποδεικνύει ότι ο τρόπος εξοικονόμησης ενέργειας είναι ενεργός.	Για την απενεργοποίηση της εξοικονόμησης ενέργειας, προχωρήστε όπως περιγράφει η παρ. «6.8 Εξοικονόμηση ενέργειας»  .
	Υποδεικνύει ότι η μηχανή βρίσκεται σε σύνδεση bluetooth με μία συσκευή.	
CLEANING UNDERWAY (ΚΑΘΑΡΙΣΜΟΣ ΣΕ ΕΞΕΛΙΞΗ) PLEASE WAIT (ΠΑΡΑΚΑΛΩ ΠΕΡΙΜΕΝΕΤΕ)	Η συσκευή ανιχνεύει ακαθαρσίες στο εσωτερικό της.	Περιμένετε μέχρις ότου η μηχανή να είναι έτοιμη για χρήση και επιλέξτε ξανά το ρόφημα που επιθυμείτε. Αν το πρόβλημα παραμένει, απευθυνθείτε στο Εξουσιοδοτημένο Κέντρο Τεχνικής Υποστήριξης.

19. ΕΠΙΛΥΣΗ ΠΡΟΒΛΗΜΑΤΩΝ

Παρακάτω αναφέρονται οι πιθανές δυσλειτουργίες.

Εάν το πρόβλημα δεν μπορεί να λυθεί εφαρμόζοντας τις οδηγίες, απευθυνθείτε στην τεχνική υποστήριξη.

ΠΡΟΒΛΗΜΑ	ΠΙΘΑΝΗ ΑΙΤΙΑ	ΑΠΟΚΑΤΑΣΤΑΣΗ
Ο καφές δεν είναι ζεστός.	Δεν προθερμάνετε τα φλιτζάνια.	Ζεστάνετε με το ζεστό νερό τα φλιτζάνια (Σημ.: μπορείτε να χρησιμοποιήσετε τη λειτουργία ζεστό νερό).
	Ο εγχυτήρας έχει κρυώσει καθώς έχουν περάσει 2/3 λεπτά από τον τελευταίο καφέ.	Πριν κάνετε τον καφέ, θερμάνετε τον εγχυτήρα με νερό από την αντίστοιχη λειτουργία (δείτε παρ. «6.3 Ξέβγαλμα »).
	Η θερμοκρασία του καφέ είναι χαμηλή.	Ρυθμίστε από το μενού υψηλότερη θερμοκρασία καφέ (δείτε παρ. «6.9 Θερμοκρασία καφέ »).
Ο καφές δεν είναι γεμάτος ή έχει λίγο καϊμάκι.	Ο αλεσμένος καφές είναι πολύ χοντρός.	Γυρίστε το διακόπτη ρύθμισης άλεσης (A5) αντιστερόστροφα κατά μία θέση προς τον αριθμό 1, ενώ ο μύλος λειτουργεί (εικ. 13). Προχωρήστε κατά μια σκάλα τη φορά μέχρι να επιτύχετε ικανοποιητική παροχή. Το αποτέλεσμα γίνεται εμφανές μόνο μετά την παρασκευή 2 καφέδων (δείτε παρ. «7.5 Ρύθμιση μύλου του καφέ»)
	Ο καφές δεν είναι κατάλληλος.	Χρησιμοποιείτε μείγμα καφέ για μηχανές espresso.
	Ο καφές δεν είναι φρέσκος.	Η συσκευασία του καφέ είναι ανοιχτή εδώ και πολύ καιρό και έχει χάσει τη γεύση του.

ΠΡΟΒΛΗΜΑ	ΠΙΘΑΝΗ ΑΙΤΙΑ	ΑΠΟΚΑΤΑΣΤΑΣΗ
Ο καφές βγαίνει πολύ αργά ή σε σταγόνες.	Ο αλεσμένος καφές είναι πολύ λεπτός.	Στρέψτε το διακόπτη ρύθμισης άλεσης (A5) κατά μία θέση δεξιόστροφα κατά μία θέση προς τον αριθμό 7, ενώ ο μύλος λειτουργεί (εικ. 13). Προχωρήστε κατά μια σκάλα τη φορά μέχρι να επιτύχετε ικανοποιητική παροχή. Το αποτέλεσμα γίνεται εμφανές μόνο μετά την παρασκευή 2 καφέδων (δείτε παρ. «7.5 Ρύθμιση μύλου του καφέ»)
Ο καφές δεν τρέχει από το ένα ή και από τα δύο στόμια του συστήματος παροχής.	Τα στόμια παροχής καφέ (A9) έχουν βουλώσει.	Καθαρίστε τα στόμια με μια οδοντογλυφίδα (εικ. 25B).
Η συσκευή δεν παρέχει καφέ	Η συσκευή ανιχνεύει ακαθαρσίες στο εσωτερικό της: η οθόνη εμφανίζει «Καθαρισμός σε εξέλιξη».	Περιμένετε μέχρις ότου η μηχανή να είναι έτοιμη για χρήση και επιλέξτε ξανά το ρόφημα που επιθυμείτε. Αν το πρόβλημα παραμείνει, απευθυνθείτε στο Εξουσιοδοτημένο Κέντρο Τεχνικής Υποστήριξης.
Η μηχανή δεν ανάβει	Το φινιρ τροφοδοσίας (D7) δεν έχει τοποθετηθεί σωστά.	Εισάγετε μέχρι τέλος το συνδέτη στην αντίστοιχη θέση στο πίσω μέρος της συσκευής (εικ. 1).
	Το καλώδιο δεν έχει συνδεθεί στην πρίζα.	Συνδέστε την πρίζα (εικ. 1).
	Ο γενικός διακόπτης (A22) δεν είναι αναμμένος.	Πατήστε το γενικό διακόπτη (εικ. 2).
Ο εγχυτήρας δεν μπορεί να αφαιρεθεί	Δεν έχει εκτελέσει σωστά τη διαδικασία σβήσιματος	Σβήστε πατώντας το πλήκτρο  (A7) (δείτε κεφ. «5. Σβήσιμο της συσκευής»).
Στο τέλος της αφαλάτωσης, η μηχανή θα ζητήσει ένα τρίτο ξέβγαλμα	Κατά τη διάρκεια των δύο κύκλων ξέβγαλματος, η δεξαμενή (A17) δεν έχει γεμίσει μέχρι τη στάθμη MAX	Συνεχίστε όπως απαιτεί η μηχανή, αδειάζοντας ωστόσο πρώτα το δοχείο συλλογής σταγόνων (A15), για να αποφύγετε την υπερχείλιση του νερού.
Το γάλα δεν τρέχει από το σωλήνα παροχής (E5)	Το καπάκι (E2) του δοχείου γάλακτος (E) είναι βρώμικο.	Καθαρίστε το καπάκι του γάλακτος όπως περιγράφει η παρ. «13.10 Καθαρισμός του δοχείου γάλακτος».
Το γάλα έχει μεγάλες φυσαλίδες ή τρέχει με διακοπές από το σωλήνα παροχής γάλακτος (E5) ή έχει λίγο αφρό	Το γάλα δεν είναι αρκετά κρύο ή αρκετά ημιαποβουθρωμένο ή αποβουθρωμένο.	Χρησιμοποιείτε κατά προτίμηση πλήρως ή μερικώς αποβουθρωμένο γάλα, σε θερμοκρασία ψυγείου (περίπου 5°C). Αν το αποτέλεσμα δεν είναι και πάλι το επιθυμητό, δοκιμάστε να αλλάξετε μάρκα γάλακτος.
	Ο διακόπτης ρύθμισης του αφρού (E1) έχει ρυθμιστεί με λάθος τρόπο.	Ρυθμίστε βάσει των υποδείξεων του κεφ. «8. Παρασκευή των ροφημάτων με γάλα».
	Το καπάκι (E2) ή ο διακόπτης ρύθμισης αφρού (E1) του δοχείου γάλακτος είναι βρώμικα	Καθαρίστε το καπάκι και το διακόπτη του δοχείου γάλακτος όπως περιγράφει η παρ. «13.10 Καθαρισμός του δοχείου γάλακτος».
	Το ακροφύσιο ζεστού νερού (A8) είναι βρώμικο	Καθαρίστε το ακροφύσιο σύμφωνα με τις οδηγίες της παρ. «13.11 Καθαρισμός του ακροφυσίου ζεστού νερού».
Η μηχανή δεν χρησιμοποιείτε και εκπέμπει ήχους ή μικρά συννεφάκια ατμού	Η μηχανή είναι έτοιμη για χρήση ή έχει σβήσει εδώ και λίγο και μερικές σταγόνες συμπυκνώματος πέφτουν μέσα στον ψεκαστή που είναι ακόμη ζεστός	Αυτό το φαινόμενο είναι μέρος της κανονικής λειτουργίας της συσκευής, για τον περιορισμό του φαινομένου, αδειάστε το δίσκο συλλογής σταγόνων.

SAMMENDRAG

1. INNLEDNING	92
1.1 Bokstaver i parentes.....	92
1.2 Problemer og reparasjoner.....	92
1.3 Last ned App!.....	92
2. BESKRIVELSE	92
2.1 Beskrivelse av apparatet (s. 3 - A)	92
2.2 Beskrivelse av hjemmeside (hovedskjerm) (side 2 - B)	92
2.3 Beskrivelse av kontrollpanel (s. 2 - C)	92
2.4 Beskrivelse av tilleggsutstyr (s. 2 - D)	93
2.5 Beskrivelse av melkebeholder (s. 2 - E)	93
3. FØRSTE GANGS BRUK AV APPARATET	93
4. SLÅ PÅ APPARATET	93
5. SLÅ AV APPARATET	93
6. INNSTILLING AV MENYEN	94
6.1 Gå inn i menyen	94
6.2 Gå ut av menyen	94
6.3 Skylling	94
6.4 Avkalkning	94
6.5 Vannfilter	94
6.6 Drikkeverdier	94
6.7 Autostopp (standby)	94
6.8 Energisparing	94
6.9 Kaffetemperatur	94
6.10 Vannhardhet	95
6.11 Velge språk	95
6.12 Lydsignal	95
6.13 Bluetooth	95
6.14 Standardverdier	95
6.15 Statistikk	95
6.16 Personalisere profil	95
7. TILBEREDELSE AV KAFFE	95
7.1 Tilberedelse av kaffe ved bruk av kaffebønner	95
7.2 Valg av kaffearoma	96
7.3 Valg av kaffemengde	96
7.4 Tilberedelse ved bruk av forhåndsmalt kaffe.....	96
7.5 Justering av kaffekvernen	96
7.6 Anbefalinger for en varmere kaffe	96
8. TILBEREDELSE AV VARME MELKEDRIKKER .	97
8.1 Fyll opp melkebeholderen og sett den på plass.....	97
8.2 Regulere skummengde	97
8.3 Automatisk tilberedelse av drikker med melk	97
8.4 Rengjøring av melkebeholder etter hver bruk	97
9. KAFFEKANNE	98
10. UTTAK AV VARMTVANN	98

11. PERSONALISERING AV DRIKKER	98
---	-----------

12. LAGRE EGEN BRUKERPROFIL	99
--	-----------

13. RENGJØRING	99
-----------------------------	-----------

13.1 Rengjøring av maskinen	99
13.2 Rengjøring av innvendig krets på maskinen.....	99
13.3 Rengjøring av beholderen for kaffegrut	99
13.4 Rengjøring av dryppeskål og kondensopsamler. 100	
13.5 Innvendig rengjøring av maskinen.....	100
13.6 Rengjøring av vannbeholderen	100
13.7 Rengjøring av kaffedysene.....	100
13.8 Rengjøring av påfyllingstrakt for malt kaffe.....	100
13.9 Rengjøring av bryggeenheten.....	100
13.10 Rengjøring av melkebeholderen	100
13.11 Rengjøring av dyse for varmt vann.....	101

14. AVKALKNING	101
-----------------------------	------------

15. PROGRAMMERING AV VANNETS HARDHETSGRAD	102
--	------------

15.1 Måling av vannets hardhetsgrad.....	102
15.2 Innstilling av vannets hardhet	102

16. AVHERDINGSFILTER	102
-----------------------------------	------------

16.1 Installasjon av filteret	102
16.2 Skifte ut filter	103
16.3 Fjerning av filter	103

17. TEKNISKE EGENSKAPER	103
--------------------------------------	------------

18. MELDINGER SOM VISES I DISPLAY	104
--	------------

19. PROBLEMLØSNING	109
---------------------------------	------------

1. INNLEDNING

Takk for at du valgte denne automatiske maskinen for kaffe og cappuccino.

Sett av noen minutter til å lese denne bruksanvisningen. Man unngår på denne måten farlige situasjoner og at det oppstår skader på maskinen.

1.1 Bokstaver i parentes

Bokstaver i parentes viser til oversikten som er gjengitt i beskrivelsen av apparatet (s. 2-3).

1.2 Problemer og reparasjoner

Dersom problemer oppstår må man prøve å løse disse ved å følge anvisningene som gjengis i kapittel "18. Meldinger som vises i display" og "19. Problemløsning".

Dersom det skulle vise seg at dette ikke fungerer, eller for eventuelt andre forklaringer, anbefales det å kontakte kundeservice på nummeret som er gjengitt i det vedlagte skrevet "Kundeservice".

Dersom landet du bor i ikke finnes i dette skrevet henvises det til nummeret som oppgis i garantierklæringen. For eventuelle reparasjoner henvises det til De'Longhi Teknisk Assistanse. Adressene er oppgitt i garantierklæringen som er vedlagt maskinen.

1.3 Last ned App!



Takket være De'Longhi Link kan man fjerntstyre visse funksjoner. I denne appen finnes kafferelatert informasjon, samt anbefalinger og opplysninger som kan være nyttige i forbindelse med bruken av maskinen.



Dette symbolet viser til funksjoner som kan stilles inn eller vises i Appen.

Det er også mulig å lage opptil maksimalt 3 nye drikker og lagre disse i maskinens minne.

NB:

Verifiser kompatibilitet på vår nettside "compatibledevices.delonghi.com".

2. BESKRIVELSE

2.1 Beskrivelse av apparatet (s. 3 - A)

- A1. Løkk på kaffebønnebeholder
- A2. Løkk til trakt for forhåndsmalt kaffe
- A3. Kaffebønnebeholder
- A4. Påfyllingstrakt for forhåndsmalt kaffe
- A5. Reguleringsbryter for malegrad
- A6. Koppehyll
- A7. Tast (L): for å slå maskinen av eller på (standby)
- A8. Varmtvannsdysse
- A9. Kaffeuttak (kan reguleres i høyden)
- A10. Kondensoppsamler
- A11. Kaffegrutbeholder
- A12. Koppebrett
- A13. Nivåindikator for dryppeskål
- A14. Rist på dryppeskål
- A15. Dryppeskål
- A16. Løkk på vannbeholder
- A17. Vannbeholder
- A18. Filterholder vannavherder
- A19. Luke på bryggeenhet
- A20. Bryggeenhet
- A21. Tilkobling av strømledning
- A22. Hovedbryter

2.2 Beskrivelse av hjemmeside (hovedskjerm)

(side 2 - B)

- B1. Symbol Bluetooth aktiv
- B2. Symbol energisparing aktiv
- B3. Aroma valgt
- B4. Drikker med direktevalg
- B5. Valgpiler
- B6. Valgt kaffestyrke
- B7. Alarm avkalkning nødvendig
- B8. Alarm rengjøring melkebeholder nødvendig
- B9. Alarm filterbytte nødvendig

2.3 Beskrivelse av kontrollpanel (s. 2 - C)

- C1. : valg av kaffestyrke
- C2. : profilvalg
- C3. : apparatets programmeringsmeny
- C4. : trykk for å gå ut av den valgte funksjonen og gå tilbake til hovedmenyen
- C5. : Meny med personlige drikkevalg Første gang maskinen brukes uten at den programmeres som forklart i kapittel "11. Personalisering av drikker " fører brukeren direkte til personalisering av drikkene
- C6. : valg av aromatype

2.4 Beskrivelse av tilleggsutstyr (s. 2 - D)

- D1. Reagensstrimmel "Total Hardness Test" (vedlagt side 2 i instruksjonene på engelsk)
- D2. Måleskje for forhåndsmalt kaffe
- D3. Avkalkningsmiddel
- D4. Avherdingsfilter (på noen modeller)
- D5. Rengjøringskost
- D6. Varmtvannsuttak
- D7. Strømledning

2.5 Beskrivelse av melkebeholder (s. 2 - E)

- E1. Reguleringsbryter for skum og CLEAN-funksjon
- E2. Lokk melkebeholder
- E3. Melkebeholder
- E4. Melkeslange
- E5. Rør for uttak av melkeskum (regulerbar)

3. FØRSTE GANGS BRUK AV APPARATET

NB!

- Vannkretsen er tom når maskinen tas i bruk, og kan derfor være svært støyet. Denne ulyden vil forsvinne etterhvert som kretsen fylles opp.
- Maskinen er blitt testet med ekte kaffe ved fabrikk. Det er derfor normalt å finne kafferester i kvernen. Vi garanterer at denne maskinen er flunkende ny.
- Vi anbefaler at vannhardheten stilles inn ved å følge prosedyren i kapittel "15. Programmering av vannets hardhetsgrad".

1. Plugg inn strømledningen (D7) bak på apparatet (A21), og koble apparatet til strømmettet (fig. 1). Se til at hovedbryteren (A22) som er plassert bak på apparatet er trykket inn (fig. 2).
2. "SELECT LANGUAGE" (velge språk): Trykk på  inntil ønsket språk vises i displayet. Trykk deretter på flagget som tilsvare ønsket språk.

Følg deretter instruksjonene i displayet på selve apparatet:

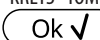
3. "FYLL BEHOLDER" "MED FRISKT VANN": Trekk ut vannbeholderen (A17) (fig. 3) og fyll den med friskt vann opp til MAX-nivået (fig. 4). Sett deretter beholderen på plass (fig. 5).
4. "SETT INN UTTAK": Kontroller at varmtvannsuttaget (D6) er satt på dysen (A8) (fig. 6) og sett en beholder (fig. 7) med kapasitet på minst 100 ml under uttak.
5. "KRETS TOM" "TRYKK OK FOR Å STARTE": trykk på  for å bekrefte. Apparatet vil skille ut vann fra varmtvannsuttaget (fig. 8) for så å slå seg av automatisk.

Kaffemaskinen er nå klar for vanlig bruk.

NB!

- Første gang maskinen brukes må man tilberede 4-5 kopper cappuccino før man begynner å oppnå tilfredsstillende resultater.
- Ved tilberedelsen av de første 5-6 kopper med cappuccino vil man kunne høre lyden av vannet når det begynner å koke. Denne lyden vil etterhvert opphøre.
- For at maskinen skal fungere enda bedre, anbefales det å installere et avherdingsfilter (D4) ved å følge veiledningen i kapittel "16. Avherdingsfilter". Hvis deres modell ikke er utstyrt med filter kan disse bestilles ved å kontakte De'Longhi teknisk assistanse.

4. SLÅ PÅ APPARATET

NB!

Før man slår på apparatet må man sørge for at hovedbryteren (A22) er trykket inn (fig. 2).

Hver gang apparatet slås på vil det foretas en automatisk forvarmings- og skyllesyklus.

- For å slå på apparatet anvendes tasten  (A7) (fig. 8). Displayet viser teksten "OPPVARMING PÅGÅR, VENNLIGST VENT".
- Når oppvarmingen er fullført viser apparatet en annen melding: "SKYLLING PÅGÅR" "VENNLIGST VENT", som i tillegg til å varme opp kjelen vil apparatet la varmtvann strømme igjennom de innvendige rørene, slik at også disse varmes opp.

Apparatet er klart for bruk når hovedmenyen vises (homepage).

5. SLÅ AV APPARATET

Hver gang man slår av apparatet vil en automatisk skylling gjennomføres dersom det har blitt tilberedt kaffe.

- For å slå av apparatet trykker man på tasten  (A7) (fig. 8).
- Displayet viser teksten "SLUKKING PÅGÅR" "VENNLIGST VENT": hvis nødvendig vil apparatet utføre skylling før det slår seg av (stand-by).

NB!

Dersom apparatet ikke brukes over en lengre periode kan det kobles fra strømmettet:



- slå først av apparatet med tasten  (fig. 8)
- slipp opp hovedbryteren (A22) som befinner seg bak på apparatet (fig. 2).

OBS!

Trykk aldri på hovedbryteren når apparatet er slått på.

6. INNSTILLING AV MENYEN

6.1 Gå inn i menyen

1. Trykk på tasten  (C3) for å gå inn i menyen.
2. Bla i menyelementene ved å trykke på  inntil ønsket element vises.
3. Trykk på menyelementet man ønsker å velge.

6.2 Gå ut av menyen

Når reguleringen er fullført trykker man på  for å gå tilbake til hovedmenyen.

6.3 Skylling

Denne funksjonen gjør det mulig å skille ut varmt vann fra kaffeuttaket (A9) og fra varmtvannuttaket (D6) (hvis innsatt) slik at maskinens indre krets blir renset og oppvarmet.

1. Sett en beholder med kapasitet på minst 100ml under uttaket for varmt vann og kaffe (fig. 8).
2. Når man har valgt elementet "SKYLLING" vil det etter noen sekunder, først fra kaffeuttaket og deretter fra uttaket for varmtvann/damp (hvis i bruk), skilles ut varmtvann som renser og varmer opp de innvendige kretsene (rørene) i maskinen. (fig. 7).
3. For å avbryte skyllingen trykker man på  eller venter til operasjonen avbrytes automatisk.

NB!

- Hvis maskinen ikke blir brukt i løpet av 3-4 dager, bør man utføre 2-3 skyllinger før den igjen er klar til bruk.
- Etter at denne funksjonen er blitt utført vil det komme litt vann i beholderen for kaffegrut (A11). Dette er helt normalt.

6.4 Avkalkning

For instruksjoner angående avkalkning henvises det til kapittel "14. Avkalkning".







6.5 Vannfilter

Hva angår instruksjoner for installasjon av filter (D4), henvises det til kapittel "16. Avherdingsfilter".

6.6 Drikkeverdier

I denne delen kan man finne egendefinerte innstillinger og eventuelt tilbakestille hver enkelt drikk i de forskjellige profilene til standardverdier.

1. Når man er inne i programmeringsmenyen trykker man på "DRIKKEVERDIER": Displayet viser et panel med drikkeverdier for første drikkevalg.
2. Verdiene vises som vertikale linjer. Standardverdien vises med symbolet  mens den aktuelle verdien vises ved oppfyllingen av den vertikale linjen.

3. For å gå tilbake til programmeringsmenyen trykker man på  For å bla i drikkevalg og vise disse i displayet trykker man på .
 4. For å tilbakestille den valgte drikken til standardverdi trykker man på .
 5. "BEKRETFE RESET?": for å bekrefte trykker man på  (for å avbryte .
 6. "STANDARDVERDIER" "VALGT": trykk på .
- Drikken er nå omprogrammert med standardverdi. Fortsett med de andre drikkene eller gå tilbake til hovedmenyen ved å trykke to ganger på .



NB!

For å endre på drikker i en annen profil, må man velge ønsket profil og gjenta prosedyren.

6.7 Autostopp (standby)

Man kan stille inn automatisk stopp slik at maskinen enten slår seg av etter 15 minutter, 30 minutter, eller 1, 2 eller 3 timer med bruk.

For å omprogrammere automatisk stopp gjør man som følger:



1. Trykk på "AUTOSTOPP"
2. Velg ønsket tidsintervall ved å trykke på valgpilene for  (økning) eller  (reduksjon) av verdien.
3. For å bekrefte trykker man på .

Autostopp er nå omprogrammert.

6.8 Energisparing

Med denne funksjonen kan man aktivere og deaktivere energisparing. Når funksjonen er aktivert vil man garantere et mindre energikonsum, i henhold til europeiske lover.

For å deaktivere (eller aktivere) modus for "energisparing" gjør man som følger:

1. Trykk på "ENERGISPARING" for å deaktivere  eller aktivere  funksjonen.

I den øverste linjen på hovedmenyen vil det vises et symbol (B2) som angir at funksjonen er blitt aktivert.

NB:

Dersom Energisparing er aktivert, kan det gå noen sekunder før uttaket av drikken starter.

6.9 Kaffetemperatur

Dersom man ønsker å endre temperaturen i vannet som brukes i kaffen, gjør man som følger:

1. Trykk på "KAFFETEMPERATUR": tilgjengelige verdier vil vises i displayet (aktuell verdi er understreket)
2. Trykk på verdien man ønsker å stille inn (LAV, MEDIUM, HØY, HØYESTE).

6.10 Vannhardhet

For instruksjoner angående innstilling av vannhardhet henvises det til kapittel "15. Programmering av vannets hardhet".



6.11 Velge språk

Hvis man ønsker å endre språket i displayet gjør man som følger:

1. Trykk på "VELGE SPRÅL"
2. Trykk på flagget som tilhører språket man ønsker å velge (trykk på  for å vise alle tilgjengelige språk).



6.12 Lydsignal

Med denne funksjonen aktiveres eller deaktiveres lydsignalet som maskinen gir fra seg hver gang ikonene trykkes på og ved hver innføring/fjerning av tilbehør. For å deaktivere eller aktivere lydsignalet gjør man som følger:

1. Trykk på "LYDSIGNAL" for å deaktivere  eller aktivere  funksjonen.

6.13 Bluetooth

Med denne funksjonen aktiveres/deaktiveres passordet (PIN) som brukes til å koble seg til apparatet.

1. Trykk på "BLUETOOTH": Displayet viser maskinens serienummer (19 siffer) sammen med en firesifret kode (PIN)
2. Trykk på  for å aktivere, eller  for å deaktivere PIN-forespørsel når man kobler seg på vi App.

Det forhåndsinnstilte passordet til maskinen er "0000". Det anbefales å personalisere passordet direkte fra appen.



NB!

Apparatets serienummer kan kontrolleres inne i selve Bluetooth-funksjonen, og gjør at brukeren kan identifisere maskinen når den kobler seg til appen.

6.14 Standardverdier

Med denne funksjonen tilbakestilles alle innstillinger i menyen og alle mengdeverdier i de forskjellige profilene til standardverdier (bortsett fra språket, som forblir værende).

For å nullstille verdiene gjør man som følger:

1. Trykk på "STANDARDVERDIER": Displayet viser "STILLE INN NYE" "STANDARDVERDIER": trykk på  for å bekrefte (eller trykke på  for å avbryte operasjonen)
2. "STANDARDVERDIER VALGT": trykk på  for å bekrefte.

6.15 Statistikk

Med denne funksjonen åpner man maskinens statistiske menyvalg. For å vise disse gjør man som følger:

1. Trykk på "STATISTIKK" og kontroller alle statistiske data ved å bla i elementene med 

6.16 Personalisere profil

For å personalisere den aktuelle profilen gjør man som følger:

1. Trykk på "PERSONALISERE PROFIL"
2. Trykk på ikonet man ønsker å bruke. I hovedmenyen vises den øverste linjen med fargen til det aktuelle ikonet.

7. TILBEREDELSE AV KAFFE



7.1 Tilberedelse av kaffe ved bruk av kaffebønner

OBS!

Ikke bruk kaffebønner som fortsatt er grønne, eller kaffebønner med sukker eller glasur. Disse kan feste seg til kaffekvernen og redusere ytelsen.

1. Hell kaffebønnene i beholderen (A3) (fig. 10).
2. Plasser en kopp under kaffeuttaket (A9).
3. Senk uttaket slik at det kommer så nærmest koppene som mulig (fig. 11). Dette vil gi en finere krem.
4. Velg ønsket kaffedrikk:
 - ESPRESSO
 - LONG
 - COFFEE
 - DOPPIO+
 - 2X ESPRESSO
5. Tilberedelsen starter og displayet viser et bilde av kaffedrikk sammen med en fremdriftslinje som fullføres etter hvert som tilberedelsen går fremover.

NB!

- Det er mulig å tilberede 2 kopper med ESPRESSO ved å trykke "2X  " underveis i tilberedelsen av 1 Espresso (bildet vil forbli synlig i noen sekunder når tilberedelsen starter).
- Mens maskinen tilbereder kaffe kan man avbryte denne prosessen når som helst ved å trykke på . Når tilberedningen er ferdig kan man bruke apparatet på nytt.







NB!

- Når apparater er i bruk vil displayet vise noen meldinger (FYLL BEHOLDER, TØM UT GRUTBEHOLDER, osv.). En forklaring av disse er gjengitt i kapittel 18. Meldinger som vises i display".
- Hvis man ønsker en varmere kaffe henvises det til paragraf "7.6 Anbefalinger for en varmere kaffe".
- Dersom kaffen kommer ut dråpevis eller med lite krem-lag, eller hvis den er for kald, henvises det til rådene i paragraf "7.5 Regulering av kaffekvern" og kapittel "19. Problemløsning".

- Tilberedelsen av hver enkelt drikk kan personaliseres (se kapittel "11. Personalisering av drikker " og "12. Lagre egen brukerprofil").

7.2 Valg av kaffearoma





Trykk på tasten  (C6):

my 	Personlig (hvis programmert) / Standard
	X-MILD
	MILD
	MEDIUM
	STERK
	X-STERK
	(se "7.4 Tilberedelse av kaffe med forhåndsmalt kaffe").

Etter at tilberedelsen er fullført går aromaen tilbake til verdien my .

7.3 Valg av kaffemengde

Trykk på tasten  (C1):



my 	Personlig (hvis programmert) / Standard
	MENGDE SMALL
	MENGDE MEDIUM
	MENGDE LARGE
	MENGDE X-LARGE

Etter at tilberedelsen er fullført går mengden tilbake til verdien my .

7.4 Tilberedelse ved bruk av forhåndsmalt kaffe

OBS!

- Det må ikke fylles på forhåndsmalt kaffe når maskinen er avslått, dette for å unngå at pulveret spres rundt i maskinen og skitner den til. Dersom dette skjer kan maskinen skades.
- Bruk aldri mer enn 1 strøken måleskje (D2), ellers kan maskinen blir skitten innvendig, eller trakten (A4) kan tilstoppes.
- Hvis man anvender forhåndsmalt kaffe kan man kun tilberede en kaffekopp av gangen.

1. Trykk på tasten  (C6) inntil displayet viser  (malt).
2. Åpne lokket på trakten for forhåndsmalt kaffe (A2).
3. Se til at trakten (A4) ikke er tett, og tilsett deretter en strøken måleskje forhåndsmalt kaffe (fig. 12).
4. Plasser en kopp under dysene på kaffeuttaket (A9).
5. Velg ønsket kaffedrikk:
 - ESPRESSO
 - LONG
 - COFFEE
6. Tilberedelsen starter og displayet viser et bilde av den valgte kaffedrikken sammen med en fremdriftslinje som fullføres etter hvert som tilberedelsen går fremover. Når tilberedningen er ferdig kan man bruke apparatet på nytt.

OBS! Tilberedelse av LONG kaffe:

Halveis i tilberedelsen vises meldingen "FYLL PÅ MALT KAFFE" "MAX. EN MÅLESKJE". Tilsett en strøken måleskje forhåndsmalt kaffe og trykk på .

7.5 Justering av kaffekvernen

Kaffekvernen trenger ikke reguleres, den er allerede blitt forhåndsinnstilt på fabrikkens slik at man får riktig kaffeuttak.

Hvis man etter å ha laget de første kaffedrikkene merker at kaffen begynner å bli for tynn og med lite krem/langsom flyt (dråpevis), må man justere malegraden ved hjelp av reguleringsbryteren (A5) (fig. 13).

NB!

Reguleringsbryteren må kun vris på når kaffekvernen er aktiv i første fase av tilberedelsen.



Dersom kaffen kommer ut svært langsomt eller ikke i det hele tatt, må man vri bryteren med klokkerretningen ett hakk mot nummer 7.

For å oppnå et langsommere kaffeuttak og forbedre utseendet på kaffekrem, må man vri bryteren ett hakk mot klokkerretning, mot nummer 1 (ikke mer enn et hakk om gangen ellers kan kaffen komme ut dråpevis).

Effekten av denne endringen vil først merkes etter at man har produsert minst 2 kaffedrikker. Dersom man ikke oppnår ønsket resultat, må man repetere korreksjonsprosedyren beskrevet tidligere.

7.6 Anbefalinger for en varmere kaffe

For å oppnå en varmere kaffe anbefales det:

- Utfør en skylling ved å velge funksjonen "Skylling" i programmeringsmenyen (paragraf "6.3 Skylling").
- Varm opp koppene med varmt vann (bruk funksjonen for varmtvann, se kapittel "10. Uttak av varmt vann").

- Kaffetemperaturen kan økes i programmeringsmenyen "⚙️"(C3) (paragraf "6.9 Kaffetemperatur")

8. TILBEREDELSE AV VARME MELKEDRIKKER

NB!

For å unngå melk med lite skum eller store bobler, anbefales det å rengjøre lokket på melkebeholderen (E2) og varmtvannsdysen (A8) som forklart i paragrafene "8.4 Rengjøring av melkebeholder etter hver bruk", "13:10 Rengjøring av melkebeholder" og "13:11 Rengjøring av uttak for varmtvann/damp".

8.1 Fyll opp melkebeholderen og sett den på plass.

1. Ta av lokket (E2) (fig. 14).
2. Fyll melkebeholderen (E3) med en passende mengde melk, se til at man ikke overstiger nivået MAX på beholderen (fig. 15). Husk at hvert snitt langs siden av beholderen tilsvarer omtrent 100 ml melk.



NB!

- For å oppnå et skum som er tykkere eller mer homogent må man bruke skummet melk eller lettmelk som holder kjøleskapstemperatur (cirka 5°C).
 - Dersom modus for "Energisparing" er aktivert, kan det gå noen sekunder før uttaket av drikken starter.
3. Se til at melkerøret (E4) er satt på plass i sporet nederst på lokket til melkebeholderen (fig. 16).
 4. Sett lokket tilbake på melkebeholderen.
 5. Trekk ut uttaket for varmtvann (D6).
 6. Fest beholderen ved å trykke melkebeholderen (E) helt inn på dysen (A8) (fig. 17). Maskinen vil skille ut et akustisk signal (hvis lydsignalet er aktivert).
 7. Plasser en passe stor kopp under dysene på kaffeuttaket (A9) og under melkeskumuttaket (E5). Juster lengden på melkerøret slik at den kommer nærmere koppen, dette gjøres ved å trekke den nedover (fig. 18).
 8. Følg anvisningene som er gjengitt herunder for hver spesifikke funksjon.

8.2 Regulere skummengde

Vri håndtaket for regulering av skummet (E1) for å velge mengden melkeskum som skal leveres under tilberedningen av melkedrikkene.



Bryterposisjon	Beskrivelse	Anbefalt for...
	INGEN SKUM	VARME MELK (uten skum) / CAFFELATTE

	MINIMALT SKUM	latte macchiato / FLAT WHITE
	MAKSIMALT SKUM	CAPPUCCINO/ CAPPUCCINO+ / CAPPUCCINO MIX / ESPRESSO MACCHIATO / VARM MELK (skummet)

8.3 Automatisk tilberedelse av drikker med melk

1. Fyll opp og fest melkebeholderen (E) som vist tidligere.
 2. Velg ønsket drikk:
 - CAPPUCCINO
 - LATTE MACCHIATO
 - MILK (VARME MELK)
 - CAPPUCCINO+
 - CAPPUCCINO MIX
 - CAFFELATTE
 - FLAT WHITE
 - ESPRESSO MACCHIATO
 3. I displayet vil maskinen anbefale å vri skumbryteren (E1) i henhold til anvisningene i originaloppskriften. Vri deretter på bryteren som er plassert på lokket til melkebeholderen.
 4. Etter noen sekunder starter apparatet tilberedelsen automatisk og displayet viser et bilde av kaffedrikken sammen med en fremdriftslinje som fullføres etter hvert som tilberedelsen går fremover.
- Når tilberedningen er ferdig kan man bruke apparatet på nytt.

NB! Generelle anvisninger for alle melkeholdige drikker

- : trykk her hvis man ønsker å avbryte alle tilberedelser og gå tilbake til hovedmenyen.
- : trykk for å avbryte tilberedelsen av melk eller kaffe og gå videre til neste punkt (hvis relevant) for å fullføre drikken.
- Alle melkedrikker kan personaliseres (se kapittel "11. Personalisering av drikker" og "12. Lagre egen brukerprofil").
- Melkebeholderen må ikke oppbevares utenfor kjøleskapet. Høye temperaturer (5°C er ideelt) vil kunne redusere kvaliteten på skummet.



8.4 Rengjøring av melkebeholder etter hver bruk

Hver gang melkefunksjonen brukes vil meldingen "VRI BRYTER" "TIL POSISJON CLEAN" vises i displayet for å minne brukeren på at lokket på melkeskummeren må rengjøres.

1. La melkebeholderen (E) stå i maskinen (det er ikke nødvendig å tømme melkebeholderen)
2. Sett en kopp eller en beholder under uttaksrøret for melkeskum



- Vri skumbryteren (E1) til "CLEAN" (fig. 19). Displayet viser "RENGJØRING PÅGÅR BEHOLDER UNDER UTTAK" sammen med en fremdriftslinje som fylles opp etterhvert som rengjøringen fullføres (fig. 20). Fra uttaket fra melkeskum skilles det ut damp blandet med varmtvann. Rengjøringen avbrytes automatisk.
- Sett håndtaket på et av skumvalgene.
- Ta ut melkebeholderen og rengjør alltid varmtvannsdysen (A9) med en svamp (fig. 21).

NB!

- Hvis man ønsker å tilberede flere kopper med melkedrikker burde rengjøring utføres etter den siste koppen. For å gå videre til de neste tilberedelsene trykker man på  når meldingen om CLEAN-funksjon vises.
- Hvis rengjøring ikke utføres vil displayet vise symbolet  for å minne brukeren på at det må utføres rengjøring av melkebeholderen.
- Melkebeholderen kan oppbevares i kjøleskap.
- I noen tilfeller er det nødvendig å avvente til maskinen varmes opp.

9. KAFFEKANNE

- Sett en kanne under kaffeuttaket (A9). Vær oppmerksom på mengden som skal tilberedes når det velges kanne:

Valgt mengde	Mengde (ml)
	250
	500
	750

- Trykk på "KAFFEKANNE".
- "VELG AROMA" "OG ANTALL KOPPER".
- Trykk på .
- Etter noen sekunder starter apparatet tilberedelsen automatisk og displayet viser et bilde av kaffedrikken sammen med en fremdriftslinje som fullføres etter hvert som tilberedelsen går fremover.

Når tilberedningen er ferdig kan man bruke apparatet på nytt.

NB:

- : trykk her hvis man ønsker å avbryte alle tilberedelser og gå tilbake til hovedmenyen.

SIKKERHETSMERKNADER:

Etter at man har tilberedt en kaffekanne må maskinen avkjøles i 5 minutter før en ny drikk tilberedes. Fare for overoppheting!

10. UTTAK AV VARMTVANN

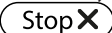





- Kontroller at varmtvannsuttaget (D6) er korrekt festet i dysen (A8).
- Plasser en beholder under uttaket (så nærme som mulig for å unngå sprut).
- Trykk på "VARMT VANN". Displayet viser aktuelt bilde, sammen med en fremdriftslinje som fyller seg opp etterhvert som tilberedelsen fullføres.;
- Maskinen skiller ut varmtvann og avbryter deretter tilberedelsen automatisk. For å avbryte uttaket av varmt vann må man trykke på .

NB!

- Hvis "Energisparin" er aktivert vil det ta noen sekunder før maskinen begynner å skille ut varmt vann.
- Tilberedelsen av varmt vann kan personaliseres (se kapittel "11. Personalisering av drikker" og "12. Lagre egen brukerprofil").

11. PERSONALISERING AV DRIKKER

Aroma (for relevante drikker) og mengde kan endres etter personlig smak.

- Se til at brukerprofilen som skal egendefineres er aktivert. Det kan velges en "MY" drikk for hver av profilene.
- Trykk på  (C5)
- Velg drikken man ønsker å personalisere for å gå til menyen for personalisering. Alt tilleggsutstyr må være innsatt.
- (Kun for kaffedrikker) "VELGE KAFFEAROMA": Velg ønsket aroma ved å trykke på "-" eller "+" og deretter på .
- "MENGDE KAFFE" "STOPP FOR Å LAGRE": Tilberedelsen starter og apparatet viser skjermbildet for personalisering av kaffemengde med en vertikal linje. Stjernen ved siden av linjen angir den nåværende mengden.
- Når kaffestyrken når den minste programmerbare mengde vil displayet vise .
- Trykk på  når koppen inneholder ønsket mengde
- "VIL DU LAGRE" "DE NYE VERDIENE?": Trykk på  for å lagre (eller  for å avbryte).

Apparatet vil bekrefte hvis verdiene er blitt lagret (avhengig av det forrige valget). Trykk på . Apparatet går tilbake til startsidene.

NB!

- Melkebaserte drikker:** aroma lagres først, deretter lagres mengden melk og kaffe enkeltvis for hver drikk.
- Varmt vann:** Apparatet skiller ut varmt vann. Trykk på  for å lagre ønsket mengde.

- Man kan også personalisere drikkene ved å anvende appen DeLonghi Coffee Link.
- Det er mulig å forlate programmeringen ved å trykke på : verdiene vil ikke lagres.

Tabell for mengdevalg		
Drikk	Standard mengde	Programmert mengde
ESPRESSO	40 ml	20-180 ml
LONG	160 ml	115-250 ml
COFFEE	180 ml	100-240 ml
DOPPIO+	120 ml	80-180 ml
VARMT VANN	250 ml	20-420 ml

12. LAGRE EGEN BRUKERPROFIL

Med dette apparatet kan man lagre opptil 3 forskjellige profiler der alle har sitt eget ikon.

I hver profil vil AROMA og MENGDE for hver enkelt "MY"-drikk lagres i minnet (se kapittel "11. Personalisere drikker") og drikkene vil deretter sorteres automatisk etter hvor ofte de tilberedes.

For å velge en profil trykker man på . Velg deretter ønsket profil.

NB!

- Profil  GJEST). Hvis man bruker denne profilen vil maskinen tilberede alle drikker med maskinens standardverdier.
- Man kan endre navn på brukerprofilene ved å koble seg til DeLonghi Coffee Link App (kun de første tre tegn vil vises).
- For å personalisere ikonet til profilen henvises det til paragrafen "6.16 Personalisering av profil"

13. RENGJØRING

13.1 Rengjøring av maskinen

Følgende deler på maskinen må rengjøres regelmessig:

- maskinens innvendige krets
- kaffegrutbeholder (A11)
- dryppeskål (A15), kondensoppsamler (A10), rist på dryppeskål (A14) og nivåindikator i dryppeskål (A13)
- vannbeholder (A17)
- dyse på kaffeuttak (A9)
- påfyllingstrakt for forhåndsmalt kaffe (A4)
- bryggeenheten (A20), tilgjengelig etter at man har åpnet serviceluken (A19)
- melkebeholder (E)

- varmtvannsdyse (A8)
- kontrollpanel (B).

OBS!

- Ved rengjøring av maskinen må man ikke bruke løsemidler, skuremidler eller sprit. Med de automatiske maskinene fra De'Longhi trenger man ikke bruke kjemiske tilsetninger i forbindelse med rengjøring av maskinen.
- Ingen av apparatets komponenter kan vaskes i oppvaskmaskin, bortsett fra risten på dryppeskålen (A14) og melkebeholderen (E).
- Ikke bruk metallgjenstander til å skrape løs avleiringer eller kafferester, dette kan lage riper i overflaten på maskindeler av metall eller plast.

13.2 Rengjøring av innvendig krets på maskinen

Hvis maskinen ikke skal brukes på 3/4 dager anbefales det å slå på maskinen og utføre følgende:

- 2/3 skyllinger med funksjonen "Skylлинг" (paragraf "6.3 Skylлинг").
- la det skilles ut varmtvann noen sekunder (kapittel "10. Uttak av varmt vann").

NB!

Etter at denne rengjøringen er blitt utført vil det komme litt vann i beholderen for kaffegrut (A11).

13.3 Rengjøring av beholderen for kaffegrut

Når displayet viser "TØM GRUTBEHOLDER", må denne tømmes og rengjøres. Inntil man rengjør beholderen (A11) kan ikke maskinen lage kaffe. Apparatet signaliserer de ganger man må tømme beholderen, også hvis denne ikke er full. Meldingen vil komme opp for hver 72. time (for at disse 72 timene skal gjelde må aldri maskinen slås av ved hjelp av hovedbryteren, da dette vil nullstille tellingen) (A22).

OBS! Fare for forbrenninger

Hvis man lager flere cappuccino etter hverandre vil koppebrettet i metall (A12) bli varmt. Vent til dette brettet avkjøles før det berøres. Ta alltid tak i den fremre delen.

For å utføre rengjøring (med maskinen slått på):

1. Ta ut dryppeskålen (A15) (fig. 22), tøm og rengjør.
2. Tøm og rengjør grutbeholderen (A11) grundig slik at eventuelle rester på bunnen blir fjernet. Den medfølgende kosten (D5) er utstyrt med en spatel som er tilpasset denne operasjonen.
3. Kontroller kondensoppsamleren (A10) (med rød farge) og tøm hvis nødvendig.

OBS!

Når man tar ut dryppeskålen må man tømme grutbeholderen samtidig, selv om denne ikke er full. Dersom denne operasjonen ikke utføres, kan det hende at beholderen fylles opp de

neste gangene man lager kaffe, noe som fører til at maskinen tilstoppes.

13.4 Rengjøring av dryppeskål og kondensopsamlere

OBS!

Dryppeskålen (A15) er utstyrt med en flottør (A13) (rød farge) som viser vannivået i beholderen (fig. 23). Før denne indikatoren begynner å stikke ut fra koppebrettet (A12) må man tømme beholderen og vaske den. Vann kan renne over og skade maskinen, benken den står på eller området rundt.

For å ta ut dryppeskålen gjør man som følger:

1. Trekk ut dryppeskålen og grutbeholderen (A11) (fig. 22).
2. Ta ut koppebrettet (A12) og risten (A14), tøm dryppeskålen og grutbeholderen og rengjør alle komponenter.
3. Kontroller den rødfargede dryppeskålen (A15), og tøm den hvis den er full.
4. Sett dryppeskålen tilbake på plass, komplett med rist og grutbeholder.

13.5 Innvendig rengjøring av maskinen

Fare for elektriske støt!

Før man tar til med rengjøring av maskinens indre deler må maskinen slås av (se "5. Slå av apparatet") og koble det fra strømnettet. Man må aldri legge maskinen i vann.

1. Kontroller regelmessig (cirka en gang i måneden) at innsiden av maskinen (bak dryppeskålen-A15) ikke er skitten. Om nødvendig kan man fjerne kafferester med den medfølgende kosten (D5) og en svamp.
2. Sug opp alle restene med en støvsuger (fig. 24).

13.6 Rengjøring av vannbeholderen

1. Rengjør vannbeholderen (A17) med en fuktig klut og litt nøytralt vaskemiddel cirka en gang i måneden, eller hver gang det byttes avherdingsfilter (D4 - hvis dette er i bruk på maskinen).
2. Fjern filteret (hvis det finnes) og skyll det under rennende vann.
3. Sett på plass filteret (hvis det brukes), fyll beholderen med friskt vann og sett den på plass igjen.
4. (Bare for modeller med avherdingsfilter) La det renne ut omtrent 100ml varmt vann for å reaktivere filteret.

13.7 Rengjøring av kaffedysene

1. Rengjør dysene på kaffeuttaket (A9) regelmessig med en svamp eller en klut (fig. 25A).
2. Kontroller at sporene i kaffedysen (uttaket) ikke er blitt tilstoppet. Om nødvendig kan kafferester fjernes med en tannpirker (fig. 25B).

13.8 Rengjøring av påfyllingstrakt for malt kaffe

Kontroller regelmessig (cirka én gang per måned) at trakten for påfylling av forhåndsmalt kaffe (A4) ikke er blitt tilstoppet. Hvis nødvendig, fjern kafferester med den medfølgende penselen (D5).

13.9 Rengjøring av bryggeenheten

Bryggeenheten (A20) må rengjøres minst en gang i måneden.

OBS!

Bryggeenheten kan ikke trekkes ut når maskinen er slått på.

1. Se til at maskinen er blitt avslått på korrekt måte (se kapittel 5. Slå av apparatet").
2. Trekk ut vannbeholderen (A17- fig. 3).
3. Åpne luken til høyre på bryggeenheten (A19) (fig. 26).
4. Trykk inn de to røde utløsertastene og trekk samtidig ut bryggeenheten (fig. 27).
5. Legg bryggeenheten i vann i cirka 5 minutter og skyll den deretter med vann.

OBS!

SKYLL KUN MED VANN

IKKE BRUK VASKEMIDDEL – IKKE BRUK OPPVASKMASKIN

Rengjør bryggeenheten uten å anvende skadelige rengjøringsmidler.

6. Bruk kosten (D5) for å fjerne eventuelle kafferester fra holderen til bryggeenheten. Denne er synlig fra luken på bryggeenheten.
7. Etter rengjøring settes bryggeenheten på plass igjen ved å føre den inn på støtten (fig. 28). Trykk deretter på PUSH helt til du hører en klikkelyd.

NB!

Dersom bryggeenheten skulle være vanskelig å sette inn, vil det være nødvendig (før innsetting) å dimensjonere den ved å trykke på de to spakene som vist på figur. 29

8. Når den er satt på plass, må man forsikre seg om at de to røde tastene har klikket på plass mot utsiden av apparatet (fig. 30).
9. Lukk igjen lokket på bryggeenheten.
10. Sett vannbeholderen på plass.

13.10 Rengjøring av melkebeholderen

For at melkerøret skal fungere må melkebeholderen (E) rengjøres som beskrevet hver andre dag:

1. Trekk ut lokket (E2).
2. Trekk ut slangen for uttak av melk (E5) og slangen for innsug av melk (E4) (fig. 31).
3. Vri reguleringsbryteren (E1) mot klokkeretning til posisjon "INSERT" (fig. 31) og trekk den oppover.
4. Alle komponenter må rengjøres med varmt vann og skånsomt vaskemiddel. **Alle delene kan vaskes i oppvask-**

maskin, men bruk alltid den øverste skuffen. Vær særlig oppmerksom på hakket og kanalen under bryteren (fig. 32) slik at disse ikke inneholder melkerester. Skrap eventuelt dette sporet fritt for melkerester med en tannpirker.

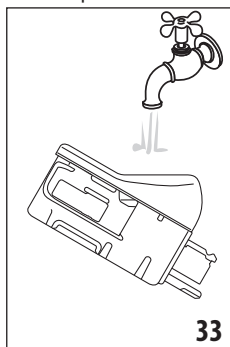

5. Skyll innsiden av bryteren for skumregulering med rennende vann (se fig. 33).
6. Se til at alle rørene er rene og ikke viser tegn til tilstoppelse som følge av melkerester.
7. Sett rørene tilbake på plass i sporet med påskriften "INSERT"
8. Sett dekslet tilbake på melkebeholderen (E2).

13.11 Rengjøring av dyse for varmt vann



Rengjør alltid dysen (A8) med en svamp etter tilberedelse av melk, og fjern deretter melkerester som har festet seg på tettingene (fig. 21).

14. AVKALKNING



OBS!

- Før bruk må man lese instruksjonene og merkingen som er gjengitt på pakken med avkalkningsmiddel.
- Det anbefales å bruke avkalkningsmiddel utelukkende produsert av De'Longhi. Hvis det anvendes upassende avkalkningsmidler, eller hvis avkalkningen utføres feil, kan dette føre til skader som ikke dekkes av produsentens garanti.



Maskinen må avkalles når displayet viser "AVKALKNING BEHØVES - OK FOR Å STARTE (~45min)": hvis man ønsker å fortsette med avkalkningen trykker man på  og følger anvisningene fra punkt 3.

For å utsette avkalkningen til et senere tidspunkt anvendes knappen : I displayet vises symbolet  som minner brukeren om at maskinen må avkalles. (Meldingen vil vises hver gang apparatet slås på).

For å gå til menyen for avkalkning:

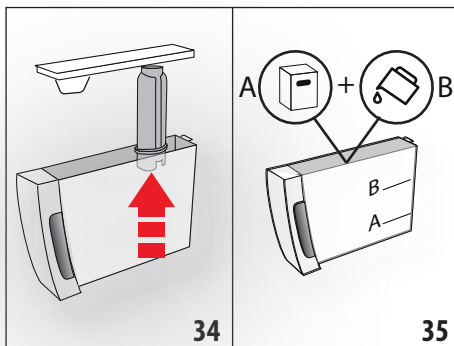
1. Trykk på tasten  (C3) for å gå inn i menyen
2. Trykk på "AVKALKE" og følg anvisningene i displayet
3. "TA UT FILTER" (fig. 34). Ta ut vannbeholderen (A17), ta ut vannfilter (D4) (hvis montert), tøm vannbeholderen. Trykk på ;





4. "VANNAVHERDER (NIVÅ A) OG VANN (NIVÅ B)" (fig. 35). Hell avkalkningsmiddel i vannbeholderen inntil nivå A (tilsvarende en pakke på 100ml) som er avmerket på innsiden av beholderen. Tiltett deretter vann (en liter) inntil nivå B. Sett deretter på plass vannbeholderen. Trykk på 
5. "TØM DRYPPESKÅLEN" (fig. 22):
6. Ta ut dryppeskålen (A15, tøm den og sett tilbake på plass sammen med grubeholderen (A11. Trykk på 
7. "PLASSERE OK FOR Å STARTE":

Sett en tom beholder med kapasitet på minst 2 liter (fig. 9) under uttaket for varmt vann (D6) og kaffeuttaket (A9).

OBS! Fare for forbrenninger

Fra uttaket for varmtvann og fra kaffeuttaket vil det skilles ut varmt vann som inneholder syre. Vær oppmerksom slik at du ikke kommer i kontakt med denne væsken.

8. Trykk på på  for å bekrefte at avkalkningsmiddelet er blitt tilsatt. Displayet viser "AVKALKNING PÅGÅR, VENNLIGST VENT": Avkalkningsprogrammet starter opp og avkalkningsmiddelet skilles ut fra varmtvannsdyse og kaffeuttak. Det vil utføres flere automatiske skylleintervaller for å fjerne alle rester etter kalk som finnes i maskinen.
- Etter cirka 25 minutter vil apparatet avbryte avkalkningen.
9. "SKYLLE OG FYLL MED VANN OPP TIL MAX-NIVÅ" (fig. 4). Apparatet er nå klart for skylling med friskt vann. Tøm ut beholderen som ble brukt til å samle opp avkalkningsmiddelet, trekk ut og tøm vanntanken for den skylles i rennende vann. Fyll deretter opp til MAX-nivå med friskt vann og sett vanntanken tilbake i maskinen.
10. "SETT INN 2L BEHOLDER TRYKK PÅ OK FOR Å STARTE AVKALKNING". Sett inn den tomme beholderen som ble brukt til å samle opp avkalkningsmiddel under kaffeuttaket og varmtvannsdysen (fig. 9) og trykk på 
11. Varmtvann skilles ut fra kaffeuttaket og deretter fra varmtvannsdysen. Displayet viser "SKYLING PÅGÅR".

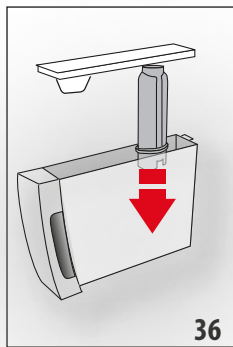

12. Når apparatet går tomt for vann tømmes beholderen som ble brukt til å samle opp skyllevann.
13. (Hvis filter er installert) "SETT FILTERET PÅ Plass" (fig. 36). Trykk på **Next >** og trekk ut vannbeholderen. Sett inn vannavherdingsfilter hvis dette er blitt fjernet. "SKYLLE OG FYLLE MED VANN OPP TIL MAX-NIVÅ" (fig. 4): Fyll beholderen inntil MAX-nivå med friskt vann.

14. "SETT INN VANNBEHOLDER" (fig. 5): Sett vannbeholderen tilbake på plass.
15. "SETT INN 2L BEHOLDER TRYKK PÅ OK FOR Å STARTE AVKALKNING". Sett inn den tomme beholderen som ble brukt til å samle opp avkalkningsmiddel under varmtvannsdysen (fig. 9) og trykk på **Ok ✓**.
16. Varmt vann skilles ut fra uttaket for varmtvann/damp. Displayet viser "SKYLING PÅGÅR, VENNLIGST VENT".
17. "TØMME DRYPPESKÅL" (fig. 22): Når den andre skyllingen er blitt fullført, må man tømme og sette på plass dryppeskålen (A15) og grutbeholderen (A11). Trykk på **Next >**.
18. "AVKALKNING FULLFØRT": trykk på **Ok ✓**.
19. "FYLL BEHOLDEREN MED FRISKT VANN". Tøm beholderen som er blitt brukt til oppsamling av skyllevann, trekk ut og fyll beholderen med friskt vann inntil MAX-nivå og sett den inn i maskinen.

Avkalkningen er nå fullført.

NB!

- Hvis avkalkningen ikke avsluttes korrekt (f.eks manglende strøm), anbefales det å gjenta syklusen.
- Etter at denne avkalkningen er blitt utført vil det komme litt vann i beholderen for kaffegrut (A11).
- Apparatet har behov for en tredje skylling hvis vannbeholderen ikke er helt full med vann. Dette gjøres for å garantere at det ikke er avkalkningsmiddel igjen i apparatets innvendige kretser. Før man starter skylleprosedyren må man tømme dryppeskålen.
- Hvis maskinen har behov for to avkalkningsprosedyrer i løpet av en kort tidsperiode kan dette anses som normalt, som følge av det nyskapende kontrollsystemet i maskinen.

15. PROGRAMMERING AV VANNETS HARDHETSGRAD





Meldingen "AVKALKNING BEHØVES - OK FOR Å STARTE (~45MIN) 

 vil vises i displayet etter et forhåndsinnstilt tidsintervall som avhenger av vannets hardhetsgrad.

Maskinen er forhåndsinnstilt fra fabrikk til "NIVÅ 4" harhetsgrad. Det er mulig å stille inn maskinen etter hvor hardt vannet man bruker faktisk er, og på denne måten endrer man frekvensen for hvor ofte denne meldingen vises.

15.1 Måling av vannets hardhetsgrad

1. Ta reagensstrimmelen "TOTAL HARDNESS TEST" (D1) ut av pakningen sammen med instruksjonene på engelsk.
2. Senk strimmelen helt ned i et glass vann i cirka et sekund.
3. Trekk ut strimmelen fra vannet og rist på den. Etter cirka et minutt vil det vises 1, 2, 3 eller 4 røde firkanter på den, avhengig av hvor hardt vannet er. Hver firkant tilsvarer et nivå.

Reagensstrimmel	Vannhardhet
	Nivå 1 = bløtt vann
	Nivå 2 = middels hardt vann
	Nivå 3 = hardt vann
	Nivå 4 = svært hardt vann

15.2 Innstilling av vannets hardhet

1. Gå inn i menyen som forklart i paragraf "6.1 Adgang til menyen"
2. Trykk på "VANNHARDHET"
3. "VANNHARDHET, NÅVÆRENDE UNDERSTREKET": Trykk på ønsket nivå (Nivå 1 = bløtt vann, Nivå 4 = meget hardt vann).
4. Trykk på **↶ Esc** for å gå tilbake til hjemmesiden. Nå er maskinen omprogrammert i henhold til den nye innstillingen for vannets hardhetsgrad.

16. AVHERDINGSFILTER

Noen modeller er utstyrt med avherdingsfilter (D4). Vi anbefaler at du kjøper dette hos et autorisert De'Longhi Servicesenter.

For en korrekt bruk av filteret følges instruksjonene som gjengis under.

16.1 Installasjon av filteret

1. Ta filteret (D4) ut av pakken
2. Gå inn i menyen som forklart i paragraf "6.1 Adgang til menyen".
3. Trykk på "VANNFILTER"

4. "VRI TIDSVISER INNTIL NESTE 2 MÅNEDER" (fig. 37). Vri tidsviseren slik at de neste 2 måneders bruk vises. Trykk på

Next >

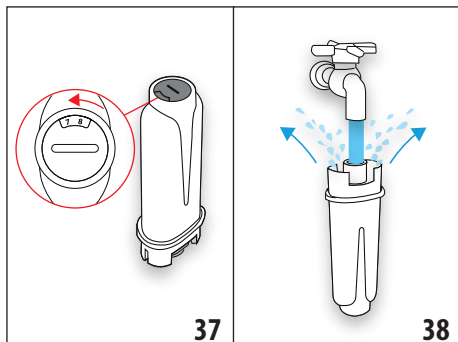

NB!

I filteret varer i 2 måneder hvis apparatet blir brukt regelmessig. Hvis maskinen står ubrukt med filteret satt i, varer det i maksimalt 3 uker.

5. "LA VANNET RENNE INNTIL SKILLER UT" (fig. 38): For å aktivere filteret, la det renne vann fra kranen ned i filterets åpning (slik som angitt i figuren) inntil vannet kommer ut fra sideåpningene i over et minutt. Trykk på Next >
6. Ta beholderen (A17) ut av maskinen og fyll den med vann
7. "DYPP FILTER LUFTUTSLIPP" (fig. 39): Sett filteret i vannbeholderen og trykk det under vann på skrå i cirka ti sekunder slik at luftboblene slippes ut. Trykk på Next >

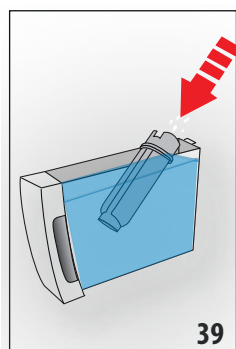

8. "SETT FILTER PÅ Plass": Sett filteret (D4) på plass (fig. 36) og trykk det helt ned. Trykk på Next >

9. "SETT INN BEHOLDER": Lukk beholderen med lokket (A16) og sett hele beholderen inn i maskinen (fig. 5)

10. "POSISJON. BEHOLDER OK FOR Å AKTIVERE FILTER"

(fig. 7). Sett beholderen under varmtvannsutttaket (D6) og trykk Ok ✓. Maskinen skiller ut vann før den avbrytes automatisk.

Nå er filteret aktivert og man kan bruke maskinen.

16.2 Skifte ut filter

Filteret (D4) må byttes ut når displayet viser "BYTTE VANNFILTER TRYKK OK FOR Å STARTE": Hvis man ønsker å skifte ut filteret

umiddelbart trykker man på Ok ✓ og følger anvisningene fra og med punkt 5.

For å utsette til et senere tidspunkt må man trykke på Esc ↶. I displayet vil symbolet  minner brukeren om at filteret må byttes. For å bytte filter gjør man som følger:

1. Trekk ut beholderen (A17) og filteret som skal skiftes
2. Ta det nye filteret ut av pakken
3. Gå inn i menyen som forklart i paragraf "6.1 Adgang til menyen".
4. Følg veiledningene som er gjengitt i den forrige paragrafen - punkt 3.

Nå er filteret aktivert og man kan bruke maskinen.

NB!

Når det har gått to måneder (se tidsviser) eller hvis apparatet står ubrukt i 3 uker, må man fjerne filteret selv om maskinen ikke viser denne meldingen i displayet.

16.3 Fjerning av filter

Hvis man ønsker å bruke maskinen uten filter (D4) må man fjerne dette og deretter oppdatere maskinen. Gjør som følger:

1. Trekk ut beholderen (A17) og filteret som skal skiftes
2. Gå inn i menyen som forklart i paragraf "6.1 Adgang til menyen".
3. Trykk på "VANNFILTER"
4. Trykk på velgeren som tilsvarer "TA UT FILTER".
5. "BEKREFTE FJERNET": trykk på Ok ✓ (hvis man ønsker å gå tilbake til programmeringsmenyen trykker man på Esc ↶).
6. "FJERNE FILTER": Apparatet har lagret endringen. Trykk på Ok ✓ for å gå tilbake til hovedmenyen.



NB!



Når det har gått to måneder (se tidsviser) eller hvis apparatet står ubrukt i 3 uker, må man fjerne filteret selv om maskinen ikke viser denne meldingen i displayet.

17. TEKNISKE EGENSKAPER

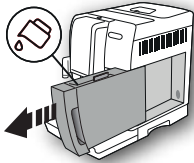
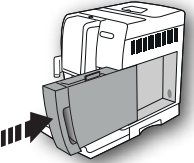
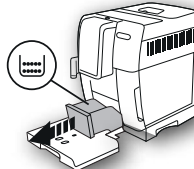
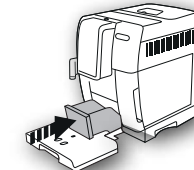

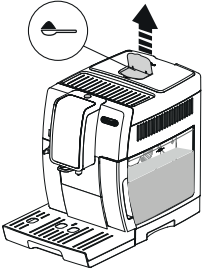
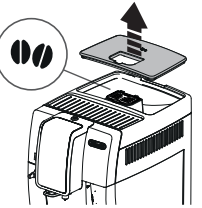
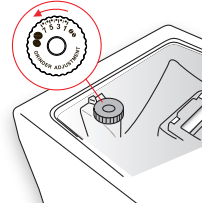

Spenning:	220-240 V ~ 50-60 Hz max. 10 A
Effekt:	1450 W
Trykk:	1,9 MPa (19 bar)
Max. kapasitet vannbeholder:	1,8 l
Dimensjoner LxDxH:	240x440x360 mm
Lengde strømledning:	1750 mm
Vekt: 10 kg	
Max. kapasitet bønnebeholder:	300 g
Frekvensbånd:	2400 - 2483,5 MHz
Maksimal driftseffekt	10 mW



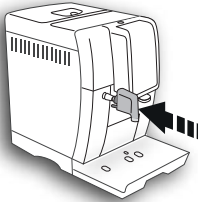
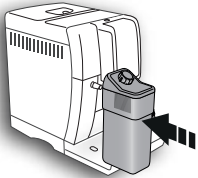
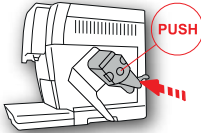
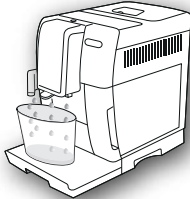

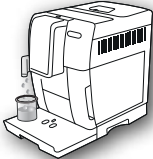

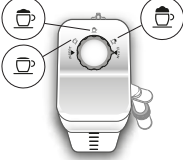
18. MELDINGER SOM VISES I DISPLAY

MELDINGER SOM VISES	MULIG ÅRSAK	LØSNING
FYLL OPP BEHOLDEREN MED FRISKT VANN 	Det er ikke nok vann i beholderen (A17) .	Fyll vannbeholderen og sett den på plass på rett måte ved å trykke den helt ned til man hører at den festes.
SETT INN VANNBEHOLDER 	Beholderen (A17) er ikke korrekt satt i.	Sett den på plass på riktig måte ved å trykke den helt ned.
TØM GRUTBEHOLDER 	Grutbeholderen (A11) er full.	Tøm grutbeholderen og dryppeskålen (A15), rengjør begge og sett dem tilbake på plass. Viktig: når man tar ut dryppeskålen, er det obligatorisk at grutbeholderen tømmes samtidig, selv om denne ikke er full. Dersom denne operasjonen ikke utføres, kan det hende at beholderen fylles de neste gangene man lager kaffe, noe som fører til at maskinen tilstoppes.
SETT INN GRUTBEHOLDER 	Etter rengjøring er ikke grutbeholderen (A11) blitt satt inn igjen.	Trekk ut dryppeskålen (A15) og sett inn grutbeholderen.
TILSETT MALT KAFFE MAX. EN MÅLESKJE 	Funksjonen for "forhåndsmalt kaffe" er blitt valgt, men det er ikke blitt påfylt forhåndsmalt kaffe i trakten (A4).	Hell forhåndsmalt kaffe i trakten (fig. 12) og gjenta deretter operasjonen.

MELDINGER SOM VISES	MULIG ÅRSAK	LØSNING
<p>FYLL PÅ MALT KAFFE MAX. EN MÅLESKJE</p>  <p>Ok ✓</p>	<p>En LONG kaffe med forhåndsmalt kaffepulver er blitt valgt.</p>	<p>Tilsett forhåndsmalt kaffe i trakten (A4) (fig. 12), og trykk deretter på "OK" for å fullføre tilberedelsen.</p>
<p>FYLL BEHOLDER KAFFEBØNNER</p>  <p>↵ Esc</p>	<p>Det er tomt for kaffebønner.</p> <p>Trakten (A4) for forhåndsmalt kaffe er tilstoppet.</p>	<p>Fyll beholderen med kaffebønner (A3) (fig. 10).</p> <p>Tøm trakten ved hjelp av kosten (D5) slik som beskrevet i par. "13.8 Rengjøring av påfyllingstrakt for malt kaffe".</p>
<p>FOR FINMALT JUSTERE KVERN</p>  <p>↵ Esc</p>	<p>Kaffen er for finmalt og kaffen renner ut for langsomt eller ikke i det hele tatt.</p>	<p>Gjenta uttaket av kaffe og vri reguleringsbryteren for malegrad (A5) (fig. 13) ett hakk med klokkeretningen til nummer 7, mens kaffekvernen er i funksjon. Dersom det etter uttak av 2 kaffe ikke har blitt bedre, må man gjenta operasjonen ved å flytte reguleringsbryteren et ytterligere hakk (par. "7.5 Regulering av kaffekvern"). Hvis problemet fortsetter må man kontrollere at vannbeholderen (A17) er korrekt innsatt.</p>
<p>VELG MILDERE SMAK ELLER REDUSER KAFFEDOSE</p>  <p>↵ Esc</p>	<p>Det har blitt brukt for mye kaffe.</p>	<p>Velg en mildere aroma ved å trykke på tasten "AROMA" (C6) eller reduser mengden malt kaffe (maksimalt 1 måleskje).</p>

MELDINGER SOM VISES	MULIG ÅRSAK	LØSNING
<p>SETT INN UTТАK</p> 	<p>Vannuttaket (D6) er ikke satt i, eller det er satt i feil.</p>	<p>Sett vanddysen helt inn.</p>
<p>SETT INN MELKEBEHOLDER</p> 	<p>Melkebeholderen (E) er ikke korrekt satt i.</p>	<p>Sett i melkebeholderen og skyv den helt inn.</p>
<p>SETT INN BRYGGEENHET</p> 	<p>Etter rengjøring er ikke bryggeenheten blitt satt inn igjen (A20).</p>	<p>Sett i bryggeenheten som vist i par. "13.9 Rengjøring av bryggeenhet".</p>
<p>TOM VANNKRETS TRYKK OK FOR Å STARTE</p>  <p>Ok ✓:</p>	<p>Vannkretsen er tom</p>	<p>Trykk på velgeren som tilsvarer "OK" og la det renne ut vann fra uttaket (D6). Flyten vil avbrytes automatisk. Hvis problemet fortsetter må man kontrollere at vannbeholderen (A17) er korrekt innsatt.</p>

MELDINGER SOM VISES	MULIG ÅRSAK	LØSNING
<p>TRYKK OK FOR CLEAN ELLER VRI OM BRYTER</p>  <p>Ok ✓</p>	<p>Melkebeholderen er blitt satt inn med reguleringsbryteren for skumvalg (E1) i posisjon "CLEAN".</p>	<p>Hvis man ønsker å bruke CLEAN-funksjonen trykker man på velgeren tilsvarende "OK", eller vrir om skumreguleringsbryteren til melkeposisjon.</p>
<p>VRI BRYTER TIL POSISJON CLEAN</p>  <p>Esc</p>	<p>Det er blitt produsert melk og derfor nødvendig med rengjøring av de innvendige kretsene i melkebeholderen (E).</p>	<p>Sett reguleringsbryteren (E1) til posisjon CLEAN (fig. 19).</p>
<p>VRI BRYTER REGULERE SKUM</p> 	<p>Melkebeholderen er blitt satt inn med reguleringsbryteren for skumvalg (E1) i posisjon "CLEAN".</p>	<p>Vri bryteren til posisjonen som tilsvarende ønsket skum.</p>
<p>AVKALKNING BEHØVES OK FOR Å STARTE (~45MIN)</p>  <p>Esc</p> <p>Ok ✓</p>	<p>Angir at maskinen må avkalkes.</p>	<p>Trykk på velgeren som tilsvarende "OK" for å starte avkalkningen, eller trykk på "ESC" hvis man ønsker å utsette til et senere tidspunkt. Man må iverksette avkalkningsprogrammet som er beskrevet i kap. "16. Avkalkning".</p>
<p>SKIFT UT VANNFILTER TRYKK OK FOR Å STARTE</p>  <p>Esc</p> <p>Ok ✓</p>	<p>Avherdingsfilter (D4) er tilstoppet.</p>	<p>Trykk på velgeren tilsvarende "OK" for å bytte filter, eller "ESC" hvis man ønsker å bytte filter på et senere tidspunkt. Følg anvisningene i kap. "16. Avherdingsfilter".</p>

MELDINGER SOM VISES	MULIG ÅRSAK	LØSNING
GENERELL ALARM: SE BRUKERHÅNDBOK 	Maskinen er veldig skitten innvendig.	Rengjør maskinen nøye som beskrevet i kap. "13. Rengjøring". Dersom maskinen etter rengjøring fremdeles viser denne meldingen, ta kontakt med et servicesenter.
	Vi minner om at de innvendige kretsene (rørerne) i melkebeholderen (E) må rengjøres.	Sett reguleringsbryteren (E1) til posisjon CLEAN (fig. 19).
	Husk at filteret må byttes regelmessig (D4).	Bytt filteret eller ta det ut i henhold til anvisningene i kap. "16. Avherdingsfilter".
	Angir at maskinen må avkalkes.	Man må iverksette avkalkningsprogrammet som er beskrevet i kap. "14. Avkalkning". Hvis maskinen har behov for to avkalkningsprosedyrer i løpet av en kort tidsperiode kan dette anses som normalt, som følge av det nyskapende kontrollsystemet i maskinen.
	Viser at Energisparing er blitt aktivert.	For å deaktivere Energisparing gjør man som beskrevet i par. "6.8 Energisparing  ".
	Viser at maskinen er koblet til bluetooth via en separat innretning.	
RENGJØRING PÅGÅR VENNLIGST VENT	Apparatet er skittent innvendig.	Vent til apparatet igjen blir klart til bruk og velg deretter ønsket drikk. Hvis problemet fortsetter bes man kontakte et autorisert servicesenter.

19. PROBLEMLØSNING

Herunder er det gjengitt noen mulige feilfunksjoner.

Dersom problemet ikke løser seg ved å gjøre som beskrevet, burde man ta kontakt med teknisk assistanse.

PROBLEM	MULIG ÅRSAK	LØSNING
Kaffen er ikke varm.	Koppene er ikke blitt forhåndsvarmet.	Skulle koppene i varmt vann (NB: man kan anvende varmtvannfunksjonen).
	Bryggeenheten er nedkjølt fordi det har gått mer enn 2/3 minutter siden forrige kaffe ble laget.	Før man tilbereder kaffe må bryggeenheten varmes opp med funksjonen (se par. "6.3 Skyl-ling").
	Kaffetemperaturen er for lav.	Velg en høyere kaffetemperatur fra menyen (se par. "6.9 Kaffetemperatur").
Kaffen er ikke fyldig og har lite krem.	Kaffen er for grovmalt.	Vri reguleringsbryteren for malegrad (A5) ett hakk mot klokkeretningen (mot nummer 1), mens kaffekvernen er i funksjon (fig. 13). Fortsett å vri bryteren ett hakk om gangen inntil man oppnår ønsket kaffeuttak. Man ser resultater etter uttak av 2 kaffe (se par. "7.5 Regulering av kaffekvern").
	Kaffetypen er ikke egnet.	Bruk en kaffeblending som er egnet for espressomaskiner.
	Kaffetypen er ikke fersk.	Pakken med kaffe har stått åpen for lenge og har mistet smaken.
Kaffen renner for langsomt ut, eller den drypper.	Kaffen er for finmalt.	Vri håndtaket for justering av malegrad (A5) ett hakk mot nummer 7, mens kaffekvernen er i gang (fig. 13). Fortsett å vri bryteren ett hakk om gangen inntil man oppnår ønsket kaffeuttak. Man ser resultater etter uttak av 2 kaffe (se par. "7.5 Regulering av kaffekvern").
Kaffen kommer ikke ut hverken av den ene eller andre dysen på kaffeuttaket.	Dysene på kaffeuttaket (A9) er tette.	Rengjør dysene med en tannpirker (fig. 25B).
Apparatet skiller ikke ut kaffe	Apparatet er skittent innvendig. Displayet viser "Rengjøring pågår".	Vent til apparatet igjen blir klart til bruk og velg deretter ønsket drikk. Hvis problemet fortsetter bes man kontakte et autorisert servicesenter.
Apparatet vil ikke slå seg på	Kontakten på strømledningen (D7) er ikke blitt satt i.	Trykk støpselet helt inn i kontakten bak på apparatet (fig. 1).
	Støpselet er ikke korrekt satt i.	Sett støpselet på plass i kontakten (fig. 1).
	Hovedbryteren (A22) er ikke slått på.	Trykk på hovedbryteren (fig. 2).
Bryggeenheten kan ikke trekkes ut	Man har ikke slått av på riktig måte	Slå av maskinen med tasten  (A7) (se kap. "5. Slå av apparatet").

PROBLEM	MULIG ÅRSAK	LØSNING
Når en avkalkning er blitt utført må apparatet skylles for tredje gang.	I løpet av de to skyllesyklusene har ikke vannbeholderen (A17) blitt fylt til MAX-nivå.	Gjør som anvist av apparatet, tøm først dryppeskålen (A15) for å unngå at vannet renner over.
Melken renner ikke ut av dysen (E5)	Lokket (E2) til melkebeholderen (E) er skittent	Rengjør lokket på melkebeholderen som beskrevet i par. "13:10 Rengjøring av melkebeholder".
Det er store bobler i melken, den spruter ut fra melkeslangen (E5) eller den har lite skum	Melken er ikke kald nok eller det er ikke anvendt lettmelk eller skummet melk.	Bruk lettmelk eller skummet melk som holder kjøleskaptemperatur (cirka 5°C). Dersom resultatet fremdeles ikke er tilfredsstillende anbefales det å bytte melketype.
	Håndtaket for regulering av skum (E1) er stilt inn feil.	Må reguleres i henhold til kap. "8. Tilberedelse av varme melkedrikker".
	Lokket (E2) eller reguleringsbryteren for skum (E1) på melkebeholderen er skitne.	Rengjør lokket og bryteren på melkebeholderen som beskrevet i par. "13:10 Rengjøring av melkebeholder".
	Varmtvannsdysen (A8) er skitten	Rengjør dysen som vist i par. "13:11 Rengjøring av varmtvannsdyse".
Maskinen brukes ikke, men støyer og skiller ut damp.	Maskinen er klar til bruk eller er nettopp blitt avslått. Det drypper derfor vann på dampenheten inne i maskinen.	Dette fenomenet er del av maskinens normale funksjon. Tøm dryppeskålen for å begrense fenomenet.

INNEHÅLLSFÖRTECKNING

1. INLEDNING	112
1.1 Bokstäver inom parentes.....	112
1.2 Fel och reparationer	112
1.3 Ladda ner Appen!.....	112
2. BESKRIVNING.....	112
2.1 Beskrivning av apparaten (sid. 3 - A).....	112
2.2 Beskrivning av hemsidan (huvudskärmbild) (sid. 2-B) 112	
2.3 Beskrivning av manöverpanelen (sid. 2 - C)	112
2.4 Beskrivning av tillbehören (sid. 2 - D)	113
2.5 Beskrivning av mjölkbehållaren (sid. 2 - E)	113
3. FÖRSTA IDRIFTTAGNINGEN AV MASKINEN. 113	
4. PÅSLAGNING AV MASKINEN	113
5. AVSTÄNGNING AV APPARATEN.....	113
6. INSTÄLLNINGAR AV MENYN.....	114
6.1 Gå till menyn.....	114
6.2 Lämna menyn.....	114
6.3 Sköljning	114
6.4 Avkalkning	114
6.5 Vattenfilter	114
6.6 Värden drycker	114
6.7 Automatisk avstängning (standby)	114
6.8 Energibesparing	114
6.9 Kaffetemperatur	114
6.10 Vattnets hårdhet	115
6.11 Ställ in språk	115
6.12 Ljudsignal	115
6.13 Bluetooth	115
6.14 Fabriksvärden	115
6.15 Statistik	115
6.16 Personalisera profilen	115
7. BEREDNING AV KAFFE.....	115
7.1 Beredning av kaffe med användning av kaffeböner.....	115
7.2 Val av kaffearom	116
7.3 Val av mängd kaffe	116
7.4 Beredning av kaffe med användning av förpackat kaffe 116	
7.5 Justering av kaffekvarnen	116
7.6 Råd för varmare kaffe.....	117
8. BEREDNING AV VARMA MJÖLKDRYCKER....	117
8.1 Fyll på och haka fast mjölkbehållaren	117
8.2 Justera mängden av skum.....	117
8.3 Automatisk beredning av mjölkdrycker.....	117
8.4 Rengöring av behållaren efter varje användning .	118
9. KAFFEKANNA	118

10. DISPENSERING AV VARMT VATTEN	118
11. ANPASSA DRYCKERNA	118
12. SPARA DEN EGNA ANVÄNDARPROFILEN	119
13. RENGÖRING	119
13.1 Rengöring av maskinen	119
13.2 Rengöring av maskinens interna krets	119
13.3 Rengöring av behållaren för kaffesump	119
13.4 Rengöring av droppkaret och kondenskaret.....	120
13.5 Rengöring av maskinens innandöme	120
13.6 Rengöring av vattenbehållaren	120
13.7 Rengöring av kaffedispenserens munstycke	120
13.8 Rengöring av tratten för matning av det förpackade kaffet	120
13.9 Rengöring av bryggruppen	120
13.10 Rengöring av mjölkbehållaren	121
13.11 Rengöring av varmvattenröret	121
14. AVKALKNING.....	121
15. PROGRAMMERING AV VATTNETS HÅRDHET	122
15.1 Mätning av vattnets hårdhet.....	122
15.2 Inställning av vattnets hårdhet	122
16. AVHÄRDNINGSFILTER	123
16.1 Installation av filtret.....	123
16.2 Byte av filtret	123
16.3 Avlägsnande av filtret	123
17. TEKNISKA DATA	124
18. MEDDELANDEN SOM VISAS PÅ DISPLAYEN	124
19. ÅTGÄRDANDE AV FELEN	129

1. INLEDNING

Tack för att du valt en automatisk kaffe-och cappuccinomaskin. Ta dig ett par minuter för att läsa dessa bruksanvisningar. På så sätt kommer du att undvika faror och skador på maskinen.

1.1 Bokstäver inom parentes

Bokstäverna inom parentes överensstämmer med förklaringen som återges i Beskrivning av maskinen (sid 2-3).

1.2 Fel och reparationer

Vid problem ska du först och främst försöka åtgärda felet genom att följa anvisningarna i kapitel "18. Meddelanden som visas på displayen" och "19. Åtgärdande av felen".

Om dessa inte skulle vara tillräckliga eller för ytterligare förklaringar, rekommenderar vi att konsultera kundtjänst genom att ringa numret som anges i bladet "Kundtjänst" i bilaga.

Om ditt land inte skulle vara upptaget i bladet, ring numret som anges i garantin. För eventuella reparationer, vänd dig uteslutande till Teknisk Assistent hos De'Longhi. Adresserna återges på garantisedel, som medföljer maskinen.

1.3 Ladda ner Appen!



Tack vare De'Longhi Appen, är det möjligt att hantera vissa funktioner med fjärrkontroll.

I Appen återfinns dessutom informationer, råd, kuriositeter om kaffevärlden och det är möjligt att ha tillgång till alla informationer beträffande din maskin.



Denna symbolen understryker funktionerna som kan hanteras och konsulteras i Appen.

Det är dessutom möjligt att skapa upp till max 3 nya drycker och spara dem i din maskin.

Observera:

Kontrollera de kompatibla enheterna på "compatibledevices.delonghi.com".

2. BESKRIVNING





2.1 Beskrivning av apparaten (sid. 3 - A)

- A1. Lock på behållaren för kaffeböner
- A2. Lock för tratten för förmalet kaffet
- A3. Behållare för kaffeböner
- A4. Tratt för förmalet kaffe
- A5. Ratt för justering av malningsgraden
- A6. Kopphylla
- A7. Knapp : för att slå på och stänga av maskinen (stand by)
- A8. Munstycke för varmt vatten
- A9. Kaffedispenser (justerbar i höjd)
- A10. Kar för uppsamling av kondens
- A11. Behållare för kaffesump
- A12. Bricka för koppar
- A13. Vattennivåvisare för droppkaret
- A14. Droppkarets galler
- A15. Droppkar
- A16. Lock vattentank
- A17. Vattenbehållare
- A18. Utrymme för vattenavhärningsfilter
- A19. Brygglucka
- A20. Brygggrupp
- A21. Utrymme för matningskabelns kontakt
- A22. Huvudströmbrytare

2.2 Beskrivning av hemsidan (huvudskärmbild) (sid. 2-B)

- B1. Symbol för aktiverad bluetooth
- B2. Symbol för aktiverad energibesparing
- B3. Arom vald
- B4. Drycker med direkt val
- B5. Valpil
- B6. Vald mängd
- B7. Larm för begärd avkalkning
- B8. Larm för begärd rengöring av mjölkbehållaren
- B9. Larm för begärt byte av filter

2.3 Beskrivning av manöverpanelen (sid. 2 - C)

- C1. : val av mängd dryck
- C2. : val av profil
- C3. : meny för inställning av apparaten
- C4. : trycks in för att lämna den valda funktionen och gå tillbaka till huvudmenyn
- C5. : Meny för val av anpassade drycker. Vid första användningen, om inte programmerade tidigare enligt beskrivningen i kapitel "11. Anpassa dryckerna", går du direkt till anpassningen av drycken

C6.  : val av dryckens arom

2.4 Beskrivning av tillbehören (sid. 2 - D)

- D1. Reaktionssticka "Total Hardness Test" (bifogas till sidan 2 i instruktionerna på engelska)
- D2. Doseringsmått för förmålet kaffe
- D3. Avkalkningsmedel
- D4. Avhårdare filter (på vissa modeller)
- D5. Pensel för rengöring
- D6. Dispenser varmvatten
- D7. Matningskabel

2.5 Beskrivning av mjölkbehållaren (sid. 2 - E)

- E1. Skumreglage och funktion CLEAN
- E2. Lock för mjölkbehållaren
- E3. Mjölkbehållare
- E4. Mjölk insugnings slang
- E5. Slang för leverans av skummad mjölk (justeringsbar)

3. FÖRSTA IDRIFTTAGNINGEN AV MASKINEN

Observera!

- Vid den första användningen är vattenkretsen tom, av denna anledning kan maskinen vara mycket bullrig; bullret avtar allteftersom kretsen fylls.
- Maskinen har kontrollerats vid fabriken, med användning av helt vanligt kaffe, varför det är möjligt att finna spår av kaffe i kvarnen. Det är emellertid garanterat att denna maskin är ny.
- Vi rekommenderar dig att snarast anpassa vattnets hårdhet enligt proceduren som beskrivs i kapitel "15. Programmering av vattnets hårdhet".

- 1. För in matningskabelns kontakt (D7) i dess utrymme (A21) på maskinens baksida och anslut maskinen till elnätet (fig. 1) och försäkra dig att huvudströmbrytaren (A22), som är placerad på maskinens baksida är intryckt (fig. 2);
- 2. "SELECT LANGUAGE" (ställ in språk): Tryck in  tills displayen visar önskat språk: tryck sedan på den lilla flaggan som motsvarar språket.

Fortsätt sedan genom att följa instruktionerna som anges på själva maskinens display:

- 3. "Fyll tanken" "MED FÄRSKT VATTEN": dra ut vattentanken (A17) (fig. 3), fyll till MAX linjen (tryckt på tanken) med färskt vatten (fig. 4); och för sedan in själva tanken (fig. 5);
- 4. "FÖR IN VATTENDISPENSERN": Kontrollera att hetvatten/ångröret (D6) är infört på munstycket (A8) (fig. 6) och placera en behållare (fig. 7) med minimum kapacitet på 100 ml under detta;

- 5. "TOM KRETS" "TRYCK IN OK FÖR ATT STARTA": tryck in  för att bekräfta: apparaten dispenserar vatten från dispensern (fig. 8) och stängs sedan av automatiskt.

Nu är maskinen klar för normal användning.

Obs!

- Vid den första användningen är det nödvändigt att bereda 4-5 cappuccino innan maskinen börjar ge ett tillfredsställande resultat.
- Under beredningen av de första 5-6 cappuccino, är det normalt att höra ljudet av kokande vatten: därefter kommer ljudet att avta.
- För att förbättra maskinens prestanda, rekommenderar vi att installera avhårdningsfiltret (D4) enligt anvisningarna i kapitel "16. Avhårdningsfilter". Om din modell inte har något medföljande filter, är det möjligt att beställa det från Auktoriserade De'Longhi Service Center.

4. PÅSLAGNING AV MASKINEN

Obs!

Innan du slår på maskinen, försäkra dig att huvudströmbrytaren är intryckt (A22) (fig. 2).

Vid varje påslagning, utför apparaten automatiskt en cykel för föruppvärmning och sköljning.

- För att slå på maskinen, tryck in knappen  (A7) (fig. 8): på displayen visas meddelandet "UPPVÄRMNING PÅGÅR, VAR GOD VÄNTA".
- När uppvärmningen är avslutad, visar apparaten ett annat meddelande: "SKÖLJNING PÅGÅR" "VAR GOD VÄNTA"; på detta sättet låter apparaten, förutom att värma vattnet, det varma vattnet rinna igenom de inre kretsarna för att värma upp även dessa.

Apparaten är klar för användning när huvudskärmbilden visas (homepage).

5. AVSTÄNGNING AV APPARATEN

Vid varje avstängning, utför maskinen en automatisk sköljning, om kaffe har beretts.

- För att stänga av maskinen, tryck in knappen  (A7 fig. 8).
- displayen visar texten "AVSTÄNGNING PÅGÅR", "VAR GOD VÄNTA": om förutsett, utför maskinen sköljningen och stängs sedan av (stand-by).

Obs!

Om maskinen inte används under en längre tid, koppla bort den från elnätet:

- stäng först av maskinen, genom att trycka in knappen  (fig. 8);



- släpp upp huvudströmbrytaren (A22), som är placerad på maskinens baksida (fig. 2).

Varning!

Tryck aldrig in huvudströmbrytaren när maskinen är påslagen.

6. INSTÄLLNINGAR AV MENYN

6.1 Gå till meny

1. Tryck in knappen  (C3) för att gå in i meny;
2. Bläddra bland menyens titlar, genom att trycka in  tills önskad titel visas;
3. Tryck i meny på titeln som du önskar välja.

6.2 Lämna meny

När de önskade justeringarna har utförts, tryck in  tills du går tillbaka ill hemsidan.

6.3 Sköljning

Med den här funktionen kan du släppa ut varmvatten från kaffedispensern (A9) eller från varmvatten dispensern (D6), om införd, för att rengöra och värma upp maskinens inre krets.

1. Placera en behållare under dispensern för kaffe och varmt vatten med kapacitet min. 100ml. (Fig. 8).
2. När du valt titeln "SKÖLJNING", kommer efter några sekunder, varmt vatten ut, först från kaffedispensern och sedan från varmvattenröret (om införd), som rengör och värmer maskinens inre krets (fig. 7).
3. För att avbryta sköljningen, tryck in  eller invänta det automatiska avbrottet.

Observera!

- För perioder av stillastående över 3-4 dagar rekommenderas starkt, när maskinen satts på igen att utföra 2/3 sköljningar innan den används;
- Det är normalt efter att ha utfört denna funktionen, att det finns vatten i behållaren för kaffesump (A11).

6.4 Avkalkning

För instruktioner om hur avkalkningen ska genomföras hänvisas till kapitel "14. Avkalkning".

6.5 Vattenfilter



För instruktioner beträffande installationen av filtret (D4), hänvisas till kapitel "16. Avhärtningsfilter".

6.6 Värden drycker

I detta avsnittet kan du konsultera de anpassade inställningarna och eventuellt återställa varje enskild dryck till fabriksvärden, för varje profil.

1. När du kommit in i inställningsmenyn, tryck in "VÄRDEN DRYCK": på displayen visas panelen för värdena för den första drycken;

2. Värdena visas på vertikala linjer: fabriksvärdet anges med symbolen  medan det aktuellt inställda värdet anges genom att det vertikala bandet fylls i;

3. För att gå tillbaka till inställningsmenyn, tryck in  För att bläddra och visa dryckerna, tryck in ;

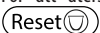
4. För att återställa drycken till fabriksvärden, tryck in ;

5. "BEKRÄFTA RESET?": för att bekräfta, tryck in  (för att annullera, );

6. "FABRIKSVÄRDEN""INSTÄLLDA": tryck in .

Drycken är nu återprogrammerad till fabriksvärden. Fortsätt med de övriga dryckerna eller gå tillbaka till startsidan genom att trycka in 2 gånger .

Observera!

För att ändra dryckerna i en annan profil, gå tillbaka till hemsidan, välj önskad profil och upprepa proceduren.

6.7 Automatisk avstängning (standby)

Det är möjligt att ställa in automatisk avstängning, så att maskinen stängs av efter 15 eller 30 minuter eller efter 1, 2 eller 3 timmars användning.

För att programmera den automatiska avstängningen utför följande:

1. Tryck in "AUTOMATISK AVSTÄNGNING";
2. Välj önskad tidsintervall  (ökning) eller  (minskning) av värdet;
3. För att bekräfta, tryck in .

Nu är den automatiska avstängningen återprogrammerad.

6.8 Energibesparing

Med denna funktionen är det möjligt att aktivera eller avaktivera energibesparingen. När funktionen är aktiverad, garanterar den en mindre energiförbrukning, i enlighet med gällande europeiska föreskrifter.

För att inaktivera (eller aktivera) funktionen "energibesparing", utför följande:

1. Tryck in "ENERGIBESPARING" för att inaktivera  eller aktivera  funktionen;

På startsidans övre fält, visas den relativa symbolen (B2), för att ange att funktionen har aktiverats.

Observera:

När energibesparingen är aktiverad, kan dispenseringen kräva några sekunders väntan.

6.9 Kaffetemperatur

Om du önskar modifiera vattentemperaturen med vilken kaffet dispenserar, utför följande:

1. Tryck in "KAFFETEMPERATUR": displayen visar de valbara värdena (det aktuella värdet är understruket);
2. Tryck in värdet som du önskar ställa in (LÅGT; MEDEL; HÖGT; MAX).

6.10 Vattnets hårdhet

För instruktionerna beträffande inställning av vattnets hårdhet, hänvisas till kapitel "15. Programmering av vattnets hårdhet".



6.11 Ställ in språk

Om du önskar modifiera språket på displayen, utför följande:

1. Tryck in "STÄLL IN SPRÅK";
2. Tryck in den lilla flaggan, som motsvarar språket som du vill välja (tryck in ) för att visa alla de tillgängliga språken).



6.12 Ljudsignal

Med denna funktionen aktiverar eller inaktiverar man ljudsignalen, som maskinen avger, vid varje tryck på ikonerna och vid varje införande/avlägsnande av tillbehören. För att aktivera/inaktivera ljudsignalen, utför följande:

1. Tryck in "LJUDSIGNAL" för att inaktivera  eller aktivera  funktionen;

6.13 Bluetooth

Med denna funktionen aktiverar eller inaktiverar du PIN koden för att ansluta sig till apparaten från en enhet.

1. Tryck in "BLUETOOTH": displayen visar maskinens serienummer (19 siffror) och ett nummer med 4 siffror (PIN);
2. Tryck in  för att aktivera eller  för att inaktivera kravet på pin när du ansluter di via App;

Den förhandsinställda PIN koden i maskinen är "0000": vi rekommenderar att anpassa PIN koden direkt från APPen.



Observera!

Apparatens serienummer, som kan ses i "Bluetooth-funktionen", tillåter dig att med säkerhet identifiera maskinen vid tillfället för associeringen med APPen.

6.14 Fabriksvärden

Med denna funktionen återställs alla menyens inställningar och alla programmeringar av mängd för samtliga profiler och går tillbaka till fabriksvärde (med undantag för språket, som förblir det redan inställda).

För att återställa fabriksvärdena, utför följande:

1. Tryck in "FABRIKSVÄRDEN": displayen visar "ÅTERSTÄLL" "FABRIKSVÄRDEN": tryck in för att bekräfta (eller tryck in  för att bekräfta eller  för att annullera proceduren);
2. "FABRIKSVÄRDEN ÅTERSTÄLLDA": tryck in  för att bekräfta.

6.15 Statistik

Med denna funktionen visas maskinens statistiska data. För att visa dessa, utför följande:

1. Tryck in "STATISTIK" och kontrollera samtliga statistiska data genom att bläddra i titlarna med .

6.16 Personalisera profilen

För att personalisera ikonen för den aktuella profilen, gör så här:

1. Tryck in "PERSONALISERA PROFILEN";
2. Tryck in den önskade ikonen: på startsidan visas det övre fältet med ikonens färg.

7. BEREDNING AV KAFFE



7.1 Beredning av kaffe med användning av kaffeböner

Varning!

Använd inte gröna, karamellerade eller kanderade kaffeböner eftersom dessa kan klibba fast i kaffekvarnen och göra den oanvändbar.

1. Inför kaffebönorna i den därför avsedda behållaren (A3) (fig. 10);
2. Placera en kopp under kaffedispenserns munstycken (A9);
3. Sänk dispensern så att den kommer så nära kopparna som möjligt (fig. 11): på så sätt erhåller du bättre skum;
4. Välj önskat kaffe:
 - ESPRESSO
 - LONG
 - COFFEE
 - DOPPIO+
 - 2X ESPRESSO
5. Beredningen startar och på displayen visas bilden av vald dryck och en progressiv linje som fylls in efter hand som beredningen pågår.

Obs:

- Det är möjligt att laga till 2 koppar ESPRESSO samtidigt, genom att trycka in "2X  " under beredningen av 1 Espresso (bilden visas under några sekunder från start av tillagningen).
- Dispenseringen kan stoppas när som helst under maskinens beredning av kaffet, genom att trycka in .

När beredningen avslutats, är maskinen redo för en ny användning.

Obs!



























- Under användningen visar displayen eventuellt vissa meddelanden (FYLL VATTENTANKEN, TÖM SUMPBEHÅLLAREN

ETC.) vars innebörd framgår av kapitel "18. Meddelanden som visas på displayen".

- För att erhålla varmare kaffe, hänvisas till avsnitt "7.6 Råd för varmare kaffe".
- Om kaffet kommer droppvis eller är tunt med lite skum eller är för kallt, läs råden som återges i avsnitt "7.5 Justering av kaffekvarnen" eller i kapitel "19. Åtgärdande av felen".
- Beredningen av varje kopp kaffe, kan anpassas (se kapitel "11. Anpassa dryckerna " och "12. Spara den egna användarprofilen").

7.2 Val av kaffe arom

















Tryck in knappen  (C6):

my 	Personlig (om programmerad) /Standard
    	X-SVAG
    	SVAG
    	MEDIUM
    	STARK
    	X-STARK
	(se "7.4 Beredning av kaffe med användning av förmalet kaffe)

Efter dispenseringen, går inställningen av aromen tillbaka till värdet my .

7.3 Val av mängd kaffe

Tryck in knappen  (C1):

my 	Personlig (om programmerad) /Standard
   	LITEN MÄNGD
   	MEDIUM MÄNGD
   	STOR MÄNGD
   	X-STOR MÄNGD

Efter dispenseringen, går inställningen av mängden tillbaka till värdet my .

7.4 Beredning av kaffe med användning av förmalet kaffe

Varning!

- Inför aldrig förmalet kaffe i maskinen när den är avstängd, för att undvika att det sprider sig inuti maskinen och smutsar ner den. I denna händelse kan maskinen ta skada.
- För aldrig in mer än 1 struket mått (D2), annars kan maskinens inandöme smutsas ner eller så kan tratten (A4) tappas igen.
- När du använder förmalet kaffe, är det möjligt att bereda endast en kopp kaffe åt gången.

1. Tryck in knappen  (C6) tills displayen visar "☕" (förmalet).
2. Öppna locket på tratten för förmalet kaffe (A2).
3. Försäkra dig att tratten (A4) inte är igentäppt, för sedan in ett struket mått förmalet kaffe (fig. 12).
4. Placera en kopp under kaffedispenserns munstycken (A9).
5. Välj önskat kaffe:
 - ESPRESSO
 - LONG
 - COFFEE
6. Beredningen startar och på displayen visas bilden av vald dryck och en progressiv linje som fylls in efter hand som beredningen pågår.

När beredningen avslutats, är maskinen redo för en ny användning.

Varning! Beredning av kaffe LONG:

Efter halva beredningen, visas meddelandet "FÖR IN FÖRMALET" "MAX. ETT MÅTT". För således in ett struket mått förmalet kaffe och tryck in .

7.5 Justering av kaffekvarnen

Kaffekvarnen ska inte justeras, åtminstone inte till en början, eftersom den redan förhandsinställts vid fabriken för att erhålla en korrekt dispensering av kaffet.

Om dispenseringen ändå, efter att ha berett de första kopporna kaffe, skulle vara tunn med lite skum eller alltför långsamt (droppvis), är det nödvändigt att utföra en korrigering med justeringsratten, för malningsgraden (A5) (13).

Obs!

Justeringsratten ska vridas endast medan kaffekvarnen är igång, under den första fasen av beredningen av kaffedryckerna.

Om kaffet rinner ut för långsamt eller inte rinner ut alls, ska du vrida ratten medurs ett steg mot nummer 7.

För att däremot erhålla ett högre flöde av kaffet och för att förbättra skummets utseende, vrid moturs ett hack mot nummer 1 (inte mer än ett hack i taget, annars kan kaffet sedan komma droppvis).

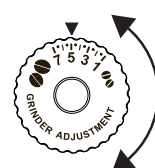

Effekten av denna korrigerig, märks endast efter dispensering av åtminstone 2 påföljande koppar kaffe. Om du efter denna justering inte har erhållit önskat resultat, är det nödvändigt att upprepa korrigeringen genom att vrida ratten med ytterligare ett hack.

7.6 Råd för varmare kaffe

För att erhålla varmare kaffe, rekommenderar vi att:

- utföra en sköljning med funktionen "Sköljning" i menyn för inställningar i (avsnitt "6.3 Sköljning");
- värma kopporna med varmt vatten (använd funktionen varmt vatten, se kapitel "10. Dispensering av varmt vatten");
- öka kaffetemperaturen i menyn inställningar  (C3) (avsnitt "6.9 Kaffetemperatur").

8. BEREDNING AV VARMA MJÖLKDRYCKER

Obs!

För att undvika mjölk med för lite skum eller med stora bubblor, ska du alltid rengöra mjölkbehållarens lock (E2) och varmvattenröret (A8) enligt beskrivningarna i avsnitt "8.4 Rengöring av behållaren efter varje användning"; "13.10 Rengöring av mjölkbehållaren" samt "13.11 Rengöring av munstycket för varmt vatten/ånga".

8.1 Fyll på och haka fast mjölkbehållaren

1. Ta av locket (E2) (fig. 14);
2. Fyll mjölkbehållaren (E3) med en tillräcklig mängd mjölk, utan att överskrida MAX nivån som är tryckt på behållaren (fig. 15). Kom ihåg att varje hack som är tryckt på behållarens sida motsvarar ungefär 100 ml mjölk;



Obs!

- För att erhålla tjockare och jämnare skum är det nödvändigt att använda mellanmjölk eller lättmjölk vid kylskåps-temperatur (ungefär 5° C).
 - Om funktionen "Energibesparing" har aktiverats, kan dispenseringen av drycken kräva några sekunders väntan.
3. Försäkra dig att mjölkuppsugningsröret (E4) är väl infört i det därför avsedda utrymmet på botten av mjölkbehållarens lock (fig. 16);
 4. Sätt tillbaka locket på mjölkbehållaren;
 5. Om närvarande, dra ut dispensern av varmvatten (D6);
 6. Haka fast mjölkbehållaren (E) genom att föra den till botten på munstycket (A8) (fig. 17) maskinen avger en akustisk signal (om funktionen för ljudsignalen är aktiverad);
 7. Placera en tillräckligt stor kopp under kaffedispenserns munstycke (A9) och under röret för dispensering av skummad mjölk (E5), justera längden för mjölkdispenserns rör, för att närma det till koppen, helt enkelt genom att dra det nedåt (fig. 18).

8. Följ nedanstående anvisningar för varje specifik funktion.

8.2 Justera mängden av skum

Genom att vrida skumreglaget (E1) väljer du mängden mjölk-skum, som kommer att dispensereras under beredningen av mjölkdryckerna.

Rattens position	Beskrivning	Rekommenderas för...
	INGET SKUM	VARM MJÖLK (utan skum) / CAFFELATTE
	MIN. SKUM	latte macchiato/ FLAT WHITE
	MAX SKUM	CAPPUCCINO/ CAPPUCCINO+ / CAPPUCCINO MIX / ESPRESSO MACCHIATO / VARM MJÖLK (LATTE CALDO) (smed skum)

8.3 Automatisk beredning av mjölkdrycker

1. Fyll och fäst mjölkbehållaren (E) som visats tidigare.
2. Välj önskad dryck:
 - CAPPUCCINO
 - LATTE MACCHIATO
 - MILK (VARM MJÖLK)
 - CAPPUCCINO+
 - CAPPUCCINO MIX
 - CAFFELATTE
 - FLAT WHITE
 - ESPRESSO MACCHIATO
3. På displayen råder maskinen att vrida reglaget för justering av skummet (E1) enligt mängden skum som originalreceptet förutsätter: vrid alltså reglaget på mjölkbehållarens lock.
4. Efter några sekunder startar beredningen och på displayen visas bilden av vald dryck och en progressiv linje som fylls i efter hand som beredningen pågår.

När beredningen avslutats, är maskinen redo för en ny användning.

Obs: allmänna anvisningar för beredning av samtliga mjölkdrycker

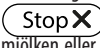
-  **Esc**: tryck in om du önskar avbryta beredningen fullständigt och gå tillbaka till startsidan.
-  **Stop X**: tryck in för att avbryta dispenseringen av mjölken eller kaffet och gå till nästa dispensering (om förutsedd) för att fullborda drycken.
- Beredningen av varje mjölkdryck kan anpassas (se kapitlet "11. Anpassa dryckerna " och "12. Spara den egna användarprofilen").



- Lämna inte mjölkbehållaren utanför kylan en längre tid, ju mer mjölkens temperatur stiger (5°C idealisk), desto mera försämrats skummets kvalitet.

8.4 Rengöring av behållaren efter varje användning

Efter varje användning med mjölkfunktionerna visas begäran "VRID REGLAGET TILL LÅGE CLEAN" och det är nödvändigt att utföra rengöringen av skumlocket:



1. Lämna mjölkbehållaren (E) monterad i maskinen (det är inte nödvändigt att tömma mjölkbehållaren);
2. Placera en kopp eller annan behållare under röret för dispenserering av skummad mjölk;
3. Vrid skumreglaget (E1) till "CLEAN" (fig. 19): displayen visar "RENGÖRING PÅGÅR" "BEHÅLLARE UNDER DISPENSER" tillsammans med en progressiv linje som fylls i efter hand som rengöringen fullbordas (fig. 20). Från röret för dispenserering av skummad mjölk kommer ånga blandad med varmt vatten ut. Rengöringen avbryts automatiskt;
4. För tillbaka justeringsratten till ett av valen för skum;
5. Ta bort mjölkbehållaren och rengör alltid munstycket med varmt vatten (A8) med en svamp (fig. 21).

Observera!

- Om du ska bereda flera koppar med mjölkbaserade drycker, utför rengöringen av mjölkbehållaren efter den sista beredningen. För att gå vidare med depåföljande beredningarna, när meddelandet för funktionen CLEAN visas, tryck in .
- Om rengöringen inte utförs, visar displayen symbolen  för att påminna att det är dags att utföra rengöringen av mjölkbehållaren.
- Behållaren med mjölken kan förvaras i kylskåpet.
- I vissa fall är det, för att utföra rengöringen, nödvändigt att vänta tills maskinen värmts upp.

9. KAFFEKANNA

1. Placera kannan under kaffedispensern (A9): vid valet av kanna att använda, kom ihåg mängden som kommer att dispensereras, dvs.:

Vald dos	Mängd (ml)
	250
	500
	750

2. Tryck in "KAFFEKANNA";
3. "VÄLJ AROM" "OCH ANTAL KOPPAR";
4. Tryck in .

5. Efter några sekunder startar beredningen och på displayen visas bilden av vald dryck och en progressiv linje som fylls i efter hand som beredningen pågår.

När beredningen avslutats, är maskinen redo för en ny användning.

Observera:

- : tryck in om du önskar avbryta beredningen helt och gå tillbaka till startsidan.

SÄKERHETSVARNING:

Efter att ha lagat till en kanna kaffe, låt maskinen svalna i 5 minuter innan du bereder en annan dryck. Risk för överhettning!

10. DISPENSERING AV VARMT VATTEN

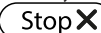
1. Kontrollera att varmvattensröret (D6) är korrekt fasthakat på munstycket för varmt vatten (A8);
2. Placera en behållare under dispensern (så nära som möjligt för att undvika stänk);
3. Tryck in "VARMT VATTEN"; på displayen visas den motsvarande bilden och en progressiv linje som fylls i efter hand som beredningen pågår;
4. Maskinen dispenserar det varma vattnet och avbryter sedan automatiskt dispensereringen. För att manuellt avbryta dispensereringen av varmt vatten, tryck in .

Observera!

- Om funktionen "Energibesparing" har aktiverats, kan dispensereringen av varmt vatten kräva några sekunders väntan.
- Beredningen av varmt vatten kan anpassas (se kapitlet "11. Anpassa dryckerna" och "12. Spara den egna användarprofilen").

11. ANPASSA DRYCKERNA

Arom (för dryckerna för vilka det förutses) och mängden av dryckerna kan anpassas.

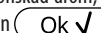

1. Försäkra dig att profilen, för vilken du vill anpassa drycken är aktiverad, det är nämligen möjligt att välja dryckerna "MY", för var och en av de profilerna;
2. Tryck in  (C5);
3. Välj drycken som du önskar anpassa för att nå skärmbilderna för anpassningen: de relativa tillbehören ska vara införda;
4. (Endast kaffebaserade drycker) "VÄLJ KAFFEAROM": Välj önskad arom, genom att trycka in "-" eller "+" och tryck in .

- "MÄNGD KAFFE" "STOPP FÖR ATT SPARA": Beredningen startar och apparaten visar skärmen för anpassning av mängden, vilket visas av en vertikal stapel. Stjärnan bredvid linjen representerar den aktuellt inställda mängden;
- När mängden uppnår den minst inställningsbara, visar displayen ;
- Tryck in  när önskad mängd uppnås i koppen;
- "VILL DU SPARA" "DE NYA VÄRDENA?": Tryck in  för att spara (eller  för att annullera).

Apparaten bekräftar om värdena har sparats eller inte (beroende på föregående val): tryck in .

Apparaten går tillbaka till startsidan.

Observera!

- Mjölkbaserad dryck:** man sparar kaffe aromen och sedan sparar enskilt de olika mängderna mjölk och kaffe;
- Varmt vatten:** apparaten dispenserar varmt vatten: tryck in  för att spara önskad mängd.
- Det är dessutom möjligt att anpassa dryckerna genom att koppla upp sig till DeLonghi Coffee Link App.
- Det är möjligt att gå ut ur programmeringen, genom att trycks in : värdena kommer inte att sparas.

Tabell över drycksmängder		
Dryck	Standardmängd	Programmerbar mängd
ESPRESSO	40 ml	20-180 ml
LONG	160 ml	115-250 ml
COFFEE	180 ml	100-240 ml
DOPPIO+	120 ml	80-180 ml
VARMT VATTEN	250 ml	20-420 ml

12. SPARA DEN EGNA ANVÄNDARPROFILEN

Med denna apparaten är det möjligt att spara 3 olika profiler, var och en associerad till en särskild ikon.

I minnet för varje profil lagras anpassningarna avseende AROM och MÄNGD för dryckerna "MY" (se kapitel "11. Anpassa dryckerna") och ordningsföljden i vilken alla dryckerna kommer att visas är baserad på frekvensen av deras val.

För att välja en profil, tryck in : välj sedan önskad profil.

Observera!

- Profilen  GÅST: vid val av denna profilen, är det möjligt att dispensera dryckerna med fabriksinställningar.

- Det är dessutom möjligt att ge nytt namn till den egna profilen genom att koppla upp sig till DeLonghi Coffee Link App (endast de 3 första tecknen kommer att visas).
- För att anpassa symbolen för profilen, hänvisas till avsnitt "6.16 Personalisera profilen."

13. RENGÖRING

13.1 Rengöring av maskinen

Följande delar av maskinen ska rengöras regelbundet:

- maskinens interna krets;
- behållare för kaffesump (A11);
- droppkar (A15), kar för uppsamling av kondens (A10), karets galler (A14) och indikatorn för fullt kar (A13);
- vattentanken (A17);
- kaffedispenserns munstycken (A9);
- tratten för förmålet kaffe (A4);
- bryggenheten (A20), åtkomlig när serviceluckan öppnas (A19);
- mjölkbehållaren (E);
- munstycket för varmvatten (A8);
- kontrollpanelen (B).

Varning!

- Använd inte lösningsmedel, abrasiva rengöringsmedel eller alkohol för rengöring av maskinen. För de superautomatiska DeLonghi maskinerna är det inte nödvändigt att använda kemiska tillsatser för rengöringen av maskinen.
- Ingen av apparatens komponenter tål maskindisk, förutom behållarens galler (A14) och mjölkbehållaren (E).
- Använd inte metallföremål för att avlägsna kalkavlagringar och kaffeavlagringar, eftersom dessa skulle kunna repa metall- och plastytorna.

13.2 Rengöring av maskinens interna krets

För perioder av stillastående över 3/4 dagar är det tillrådligt att före användningen slå på maskinen och dispensera:

- 2/3 sköljningar, genom att välja funktionen "Sköljning" (avsnitt "6.3 Sköljning");
- med varmt vatten i några sekunder (kapitel "10. Dispensering av varmt vatten").

Observera!

Det är normalt efter att ha utfört denna rengöringen, att det finns vatten i behållaren för kaffesump (A11).

13.3 Rengöring av behållaren för kaffesump

När displayen visar meddelandet "TÖM SUMPBEHÅLLAREN", är det nödvändigt att tömma den och rengöra den. Maskinen kan inte bereda kaffe förrän sumpbehållaren (A11) rengjorts. Maskinen meddelar att det är nödvändigt att tömma behållaren, även om den inte är full, om 72 timmar har förflutit sedan den

först utförda beredningen (för att räkningen av de 72 timmarna ska utföras korrekt, får maskinen aldrig stängas av med huvudströmbrytaren) (A22).

Varning! Fara för brännskador

Om du bereder flera cappuccino i följd, blir metallytan (A12) för kopparna varm. Vänta till den kyls av innan du rör vid den och grip den endast i den främre delen.

För att utföra rengöringen (med påslagen maskin):

1. Dra ut droppkaret (A15) (fig. 22), töm det och rengör det.
2. Töm och rengör noggrant behållaren för kaffesump (A11), med uppmärksamhet att avlägsna alla rester, som kan finnas på botten, den medföljande penseln (D5) är försedd med en spatel för detta skäl.
3. Kontrollera kondenskaret (A10) (rött) och töm det om det är fullt.

Varning!

När du drar ut droppkaret är det obligatoriskt att alltid tömma sumpbehållaren även om den inte är full. Om denna procedur inte utförs, kan det inträffa att sumpbehållaren fylls mer än förutsett vid beredningen av påföljande kaffe och att maskinen täpps igen.

13.4 Rengöring av droppkaret och kondenskaret

Varning!

Droppkaret (A15) är försedd med en indikatorflottör (A13) (röd) för vattennivån i innehållet (fig. 23). Innan denna indikator börjar komma ut från kopphyllan (A12) är det nödvändigt att tömma karet och rengöra det annars kan vattnet rinna över kanten och skada apparaten, arbetsbordet eller intilliggande ytor.

För att avlägsna droppkaret, utför följande:

1. Dra ut droppkaret och kaffesumpbehållaren (A11) (fig. 22);
2. Avlägsna koppstället (A12), karets galler (A14), töm sedan droppkaret och sumpbehållaren och diska samtliga komponenter.
3. Kontrollera det röda kondenskaret (A15) och töm det om det är fullt;
4. Sätt tillbaka droppkaret fullständigt med kaffesumpbehållaren.

13.5 Rengöring av maskinens innandöme

Risk för elektrisk stöt!

Innan du utför rengöring av de invändiga delarna måste maskinen vara avstängd (se kapitel "5. Avstängning av maskinen") och bortkopplad från elnätet. Sänk aldrig ner maskinen i vatten.

1. Kontrollera regelbundet (ungefär en gång i månaden) att maskinens innandöme (åtkomligt när droppkaret har avlägsnats) (A15) inte är smutsigt. Om nödvändigt ska du avlägsna kafferester med den medföljande penseln (D5) eller en svamp.

2. Sug upp alla rester med en dammsugare (fig. 24).

13.6 Rengöring av vattenbehållaren

1. Rengör vattentanken regelbundet (ungefär en gång i månaden och vid varje byte av avhärdningsfiltret (D4) (om förutsett), vattentanken (A17) med en fuktig duk och lite mildt diskmedel: skölj noggrant innan du fyller tanken och sätter tillbaka den;
2. Avlägsna filtret (om befintligt) och skölj det med rinnande vatten;
3. För in filtret på nytt (om förutsett), fyll behållaren med färskt vatten och sätt tillbaka behållaren;
4. (Endast modeller med avhärdningsfilter) Dispensera cirka 100 ml varmt vatten för att återaktivera filtret.

13.7 Rengöring av kaffedispenserns munstycke

1. Rengör kaffedispenserns munstycket (A9) med en svamp eller en duk (fig. 25A);
2. Kontrollera att hålen i kaffedispensern inte är igentäppta. Om nödvändigt, avlägsna kafferesterna med en tandpetare. (fig. 25B).

13.8 Rengöring av tratten för matning av det förmalda kaffet

Kontrollera regelbundet (ungefär en gång i månaden) att tratten för det förmalda kaffet (A4) inte är igentäppt. Avlägsna vid behov eventuella rester av kaffe med hjälp av den medföljande penseln (D5).

13.9 Rengöring av bryggruppen

Bryggruppen (A20) måste rengöras åtminstone en gång i månaden.

Varning!

Bryggruppen kan inte avlägsnas när maskinen är påslagen.

1. Försäkra dig om att maskinen blivit korrekt avstängd (se kapitel "5. Avstängning av maskinen");
2. Dra ut vattentanken (A17) (fig. 3);
3. Öppna bryggruppens lucka (A19) (fig. 26), som är placerad på den högra sidan;
4. Tryck de två färgade knapparna för frisläppningen inåt och dra samtidigt ut bryggruppen (fig. 27);
5. Sänk bryggruppen ungefär 5 minuter i vatten och skölj den sedan under kranen;

Varning!

SKÖLJ ENDAST MED VATTEN

INGET DISKMEDEL - INGEN DISKMASKIN

Rengör bryggruppen, utan att använda diskmedel, eftersom dessa kan skada den.

6. Rengör, med hjälp av penseln (D5), eventuella kafferester från bryggruppens utrymme, synliga från bryggruppens lucka;

- Efter rengöringen, sätt tillbaka bryggruppen, genom att föra in den i hållaren (fig. 28), tryck sedan på texten PUSH, tills du hör att den klickar fast;

Obs!

Om det är svårt att föra in bryggruppen, är det nödvändigt, (före införandet) att föra den till korrekt dimension, genom att trycka på de två spakarna, som anges på fig. 29.

- När den sedan är införd, försäkra dig att de två röda knapparna har skjutits ut (fig. 30);
- Stäng bryggruppens lucka;
- Sätt tillbaka vattenbehållaren.

13.10 Rengöring av mjölkbehållaren

För att bibehålla mjölkskumningen effektiv, rengör mjölkbehållaren (E) enligt följande beskrivning, varannan dag:

- Dra ut locket (E2);
- Dra ut mjölkroret (E5) och mjölkpupsuget (E4) (fig. 31);
- Vrid justeringsratten för skumjusteringen (E1) moturs till läget "INSERT" (fig. 31) och dra den uppåt;
- Tvätta noggrant alla delarna med varmt vatten och skonsamt diskmedel. **Det är möjligt att diska alla delarna i diskmaskin, men med uppmärksamhet att placera dem i diskmaskinens övre korg.** Var särskilt uppmärksam att inga rester av mjölk blir kvar i urholkningen och kanalen under ratten (fig. 32), skrapa eventuellt kanalen med en tandpetare;

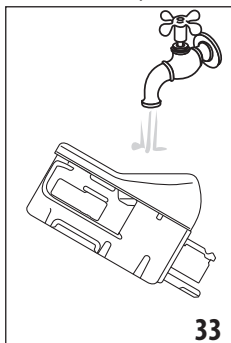

- Skölj skumreglaget utrymme med rinnande vatten (fig. 33);
- Kontrollera även att uppsugningsröret och dispenseringsröret inte är igentäppta av mjölkrester;
- Återmontera ratten i höjd med texten "INSERT", dispenseringsröret och mjölkpupsugningsröret;

- Sätt tillbaka locket på mjölkbehållaren (E2).

13.11 Rengöring av varmvattenröret

Rengör munstycket (A8) efter varje mjölkstillredning med en trasa för att avlägsna de mjölkrester som fastnat på packningarna (fig. 21).

14. AVKALKNING

Varning!

- Före användningen läs instruktionerna och etiketterna på avkalkningsmedlet, som återges på själva avkalkningsmedlets behållare.

- Vi rekommenderar att använda uteslutande avkalkningsmedel från De'Longhi. Användning av ej lämpliga avkalkningsmedel, liksom ej regelmässigt utförd avkalkning, kan medföra uppkomst av defekter, som inte täcks av tillverkarens garanti.

Avkalka maskinen när displayen visar "AVKALKNING NÖDVÄNDIG" "OK FÖR ATT STARTA (~45min)": om du vill utföra avkalkningen omedelbart, tryck in **Ok** ✓ och följ procedurerna från punkt 3.

För att senarelägga avkalkningen, tryck in **Esc** ↵: på displayen påminner symbolen ☹ att apparaten behöver avkalkas. (Meddelandet kommer att visas på nytt vid varje påslagning).

För att nå menyn för avkalkning:

- Tryck in knappen "⚙" (C3) för att gå in i menyn;
- Tryck in "AVKALKA" och följ indikationerna på displayen;
- "TA BORT VATTENFILTRET" (fig. 34); dra ut vattentanken (A17), ta bort vattenfiltret (D4) (om närvarande), töm vattentanken. Tryck in **Next** >;

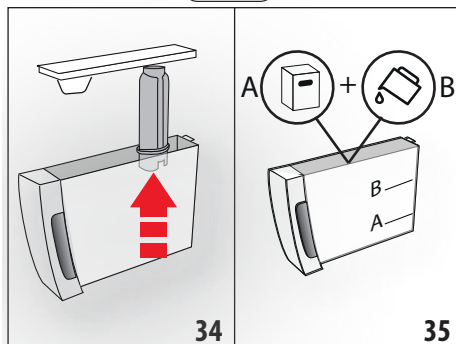

- "AVKALKNINGSMEDLET (NIVÅ A) OCH VATTEN (NIVÅ B)" (fig. 35); håll avkalkningsmedlet i vattenbehållaren till nivå A (motsvarande en förpackning på 100ml), som är tryckt på behållarens insida, tillsätt sedan vatten (en liter) tills du når nivå B; för sedan in vattentanken på nytt. Tryck in **Next** >;
- "TÖM DRÖPPKARET" (fig. 22):
- Avlägsna, töm och för på nytt in droppkaret (A15) och sumpbehållaren (A11). Tryck in **Next** >;
- "PLACERA EN BEHÅLLARE 2L OK FÖR ATT STARTA":

Placera en behållare med minimum kapacitet på 2 liter under hetvatten/ångröret (D6) och kaffedispensern (A9) (fig. 9);

Varning! Fara för brännskador

Varmt vatten som innehåller syror kommer ut från varmvattenröret och kaffedispensern. Var försiktig att inte komma i kontakt med denna lösningen.

8. Tryck in **Ok ✓** för att bekräfta införande av avkalkningslösningen. Displayen visar "AVKALKNING PÅGÅR VAR GOD VÄNTA": avkalkningsprogrammet startar och avkalkningslösningen kommer ut från både varmvattenröret och kaffedispensern och utför automatiskt en rad sköljningar i intervaller för att avlägsna kalkavlagringar från maskinens inandöme;

Efter ungefär 25 minuter avbryter apparaten avkalkningen;

9. "SKÖLJ OCH FYLL MED VATTEN TILL MAX NIVÅ" (fig. 4): apparaten är nu klar för en sköljningsprocedur med färskt vatten. Töm behållaren som använts för att samla upp avkalkningslösningen och dra ut vattentanken, töm den och skölj den med rinnande vatten, fyll den till MAX nivå med färskt vatten och sätt in vattentanken i maskinen;
10. "SÄTT IN BEHÅLLARE 2I OK FÖR ATT STARTA SKÖLJNING": Sätt tillbaka behållaren tom, som använts för att samla upp avkalkningslösningen under kaffedispensern och varmvattendispensern (fig. 9) och tryck in **Ok ✓**;;
11. Varmt vatten kommer först ut ur kaffeberedaren och sedan från varmvattenröret och displayen visar "SKÖLJNING PÅGÅR";

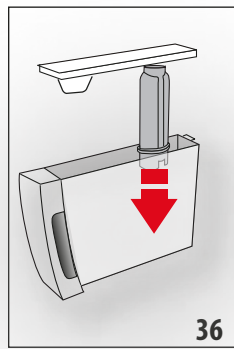

12. När vattnet i tanken tar slut, töm behållaren som använts för att samla upp sköljvattnet;
13. (Om filtret var installerat) "FÖR IN FILTRET I DESS UTRYMME" (fig. 36). Tryck in **Next >** och dra ut vattentanken, sätt tillbaka avhärtningsfiltret, om det avlägsnats tidigare;

14. "SKÖLJ OCH FYLL MED VATTEN TILL MAX NIVÅ" (fig. 4): Fyll behållaren upp till MAX med färskt vatten;
15. "SÄTT IN VATTENTANKEN" (fig. 5): Sätt tillbaka vattentanken;
16. "SÄTT IN BEHÅLLARE 2I OK FÖR ATT STARTA SKÖLJNING": Placera behållaren tom, som använts för att samla upp avkalkningslösningen under varmvattenröret (fig. 9) och tryck in **Ok ✓**
17. Varmt vatten kommer först ut från varmvatten/ångröret och displayen visar "SKÖLJNING PÅGÅR, VAR GOD VÄNTA";
18. "TÖM DROPPKARET" (fig. 22): Vid slutet av den andra sköljningen, avlägsna, töm och sätt tillbaka droppkaret (A15) och behållaren för kaffesump (A11): tryck in **Next >** ;
19. "AVKALKNING FULLBORDAD": tryck in **Ok ✓** ;

20. "FYLL TANKEN MED FÄRSKT VATTEN": töm behållaren som använts för uppsamling av sköljvattnet, dra ut och fyll på vattentanken med färskt vatten till MAX nivån och sätt tillbaka den i maskinen.

Avkalkningsproceduren är fullbordad.

Observera!

- Om avkalkningscykeln inte slutför korrekt (t.ex. på grund av strömavbrott), är det lämpligt att upprepa cykeln;
- Det är normalt efter att ha utfört avkalkningscykeln, att det finns vatten i behållaren för kaffesump (A11).
- • Apparaten kräver en tredje sköljning, om vattentanken, inte är fylld till maxnivån: detta för att garantera att det inte finns avkalkningsmedel i apparatens inre kretsar. Innan du startar sköljningen, kom ihåg att tömma droppkaret;
- Den eventuella begäran från maskinen, av två mycket näraliggande avkalkningscykler ska anses vara normalt, till följd av det utvecklade kontrollsystemet som är tillämpat i maskinen.

15. PROGRAMMERING AV VATTNETS HÅRDHET

Meddelandet "AVKALKNING KRÄVS - OK FÖR ATT STARTA (~45MIN) ! " visas efter en bestämd driftsperiod, som beror på vattnets hårdhet.

Maskinen är förhandsinställd vid fabriken på "HÅRDHETSGRAD 4". Om så önskas är det möjligt att programmera maskinen beroende på vattnets verkliga hårdhetsgrad i de olika regionerna, och på så sätt göra proceduren för avkalkning mindre frekvent.

15.1 Mätning av vattnets hårdhet

1. Avlägsna från förpackningen den medföljande stickan "TOTAL HARDNESS TEST" (D1) i bilaga till instruktionerna på engelska.
2. För in en sticka helt i ett glas vatten i ungefär en sekund.
3. Dra ut stickan ur vattnet och skaka den lätt. Efter ungefär en minut bildas 1, 2, 3 eller 4 röda rutor, beroende på vattnets hårdhet, varje ruta motsvarar 1 grad.

Reaktionssticka	Vattnets hårdhet
	Nivå 1 = mjukt vatten
	Nivå 2 = inte särskilt hårt vatten
	Nivå 3 = hårt vatten
	Nivå 4 = mycket hårt vatten

15.2 Inställning av vattnets hårdhet

1. Gå till meny, som anges i avsnitt "6.1 Åtkomst till meny";

- Tryck in "VATTNETS HÅRDHET";
- "VATTNETS HÅRDHET, AKTUELL UNDERSTRUKEN": Tryck in önskad nivå (Nivå 1 = mjukt vatten; Nivå 4 = mycket hårt vatten);
- Tryck in **Esc** för att gå tillbaka till startsidan. Maskinen är nu omprogrammerad enligt den nya inställningen för vattnets hårdhet.

16. AVHÄRDNINGSFILTER

Vissa modeller är försedda med ett avhärdningsfilter(D4): om din modell saknar detta, rekommenderar vi att köpa det hos auktoriserade De'Longhi. service center.

För en korrekt användning av filtret, följ de nedanstående instruktionerna.

16.1 Installation av filtret

- Ta ut filtret (D4) ur förpackningen;
- Gå till meny, som anges i avsnitt "6.1 Åtkomst till meny";
- Tryck in "VATTENFILTER";
- "VRID DATUMSKIVAN TILL DE FÖLJANDE 2 MÅNADERNA" (fig. 37): vrid datumskivan tills nästa 2 månader av användning visas. Tryck in **Next >**;

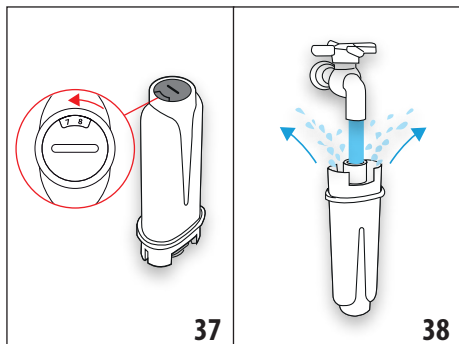

Observera

Filtret har en varaktighet på två månader vid normal användning, om maskinen däremot förblir oanvänd med installerat filter, har det en maximal varaktighet på 3 veckor.

- "LÅT VATTNET RINNA TILLS DET KOMMER UT" (fig. 38): För att aktivera filtret, låt kranvatten flyta i filtrets hål som anges på figuren, tills vattnet kommer ut ur sidoöppningarna i över en minut. Tryck in **Next >**;
- Dra ut tanken (A17) från maskinen och fyll den med vatten.
- "SÄNK NER FILTRET OCH LÅT LUFTBUBBLORNA KOMMA UT" (fig. 39): För in filtret i vattentanken och sänk det helt i ungefär tio sekunder och luta det för att tillåta luftbubblorna att komma ut. Tryck in **Next >**;

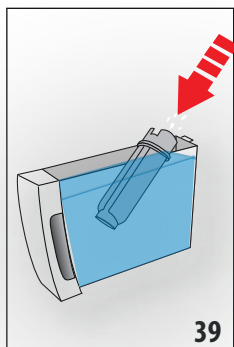

- "SÄTT FILTRET I DESS UTRYMME": För in filtret (D4) i det avsedda utrymmet (fig. 36) och tryck det till botten. Tryck in **Next >**;
- "SÄTT IN VATTENTANKEN": Stäng tanken med locket (A16) och för sedan in tanken i maskinen igen (fig. 5);

- "PLACERA EN BEHÅLLARE 0,5L, OK FÖR ATT AKTIVERA FILTRET" (fig. 7): placera behållaren under varmvattenröret (D6) och tryck in **Ok ✓**: dispenseringen startar och avbryts automatiskt.

Nu är filtret aktiverat och du kan använda maskinen.

16.2 Byte av filtret

Byt ut filtret (D4) när displayen visar "BYT UT VATTENFILTRET, TRYCK IN OK FÖR ATT STARTA ": om det önskar utföra bytet omedelbart, tryck in **Ok ✓** och följ procedurerna från punkt 5.

För att skjuta upp bytet till ett senare tillfälle tryck in **Esc**: på displayen påminner symbolen  att det är nödvändigt att byta ut filtret. För utbytet, utför följande:

- Dra ut behållaren (A17) och det uttjänta filtret;
- Ta ut det nya filtret ur förpackningen;
- Gå till meny, som anges i avsnitt "6.1 Åtkomst till meny";
- Fortsätt genom att följa procedurerna som illustreras i föregående avsnitt under punkt 3.

Nu är filtret aktiverat och du kan använda maskinen.

Observera!

När de två månader som gäller för filtrets varaktighet har löpt ut (se datummarkören), eller om apparaten inte har använts på 3 veckor, byt ut filtret även om maskinen inte begär det ännu.

16.3 Avlägsnande av filtret

Om du vill fortsätta att använda apparaten utan filter (D4), är det nödvändigt att avlägsna det och meddela avlägsnandet. Utför följande:

- Dra ut behållaren (A17) och det uttjänta filtret;
- Gå till meny, som anges i avsnitt "6.1 Åtkomst till meny";
- Tryck in "VATTENFILTER";
- Tryck in väljaren, motsvarande "TA UT VATTENFILTRET ";
- "BEKRÄFTA TA UT FILTRET": Tryck in **Ok ✓** (om du däremot vill gå tillbaka till inställningsmenyn, tryck in **Esc**);

6. "AVLÄGSNANDE AV FILTRET UTFÖRT": apparaten har sparat ändringen. Tryck in  för att gå tillbaka till startsidan.

Observera!



När de två månader som gäller för filtrets varaktighet har löpt ut (se datummarkören), eller om apparaten inte har använts på 3 veckor, byt ut filtret även om maskinen inte begär det ännu.



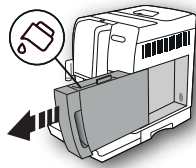
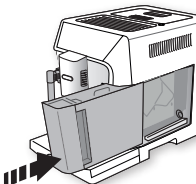
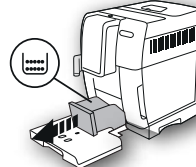

17. TEKNISKA DATA

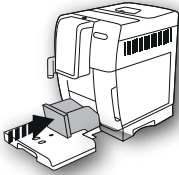

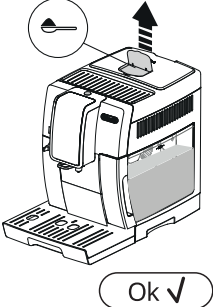
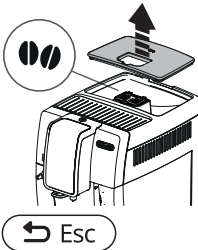
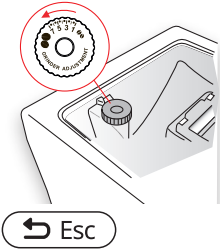

Spänning:	220-240V~ 50-60 Hz max. 10 A
Kraft:	1450 W
Tryck:	1,9 MPa (19 bar)
Vattentankens kapacitet:	1,8 l
dimensioner (LxDxH):	240x440x360 mm
Kabelns längd:	1750 mm
Vikt: 10 kg	
Max kapacitet behållare för kaffeböner:	300 g
Frekvensband:	2400 - 2483,5 MHz
Max överföringskraft	10 mW

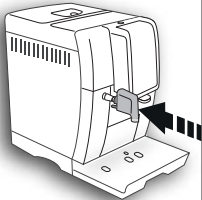
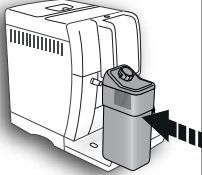
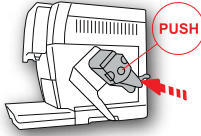
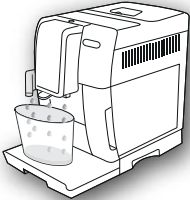



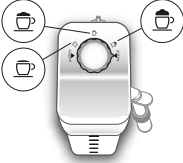

18.  MEDDELANEN SOM VISAS PÅ DISPLAYEN

VISAT MEDDELANDE	MÖJLIG ORSAK	ÅTGÄRD
<p>FYLL VATTENTANK MED FÄRSKT VATTEN</p> 	Vattnet i tanken (A17) är inte tillräckligt.	Fyll på vattentanken och/eller för in den korrekt, genom att föra in den tills du hör att den klickar fast.
<p>SÄTT IN VATTENTANKEN</p> 	Tanken (A17) är inte korrekt införd.	För in behållaren korrekt och tryck in den till botten.
<p>TÖM SUMPBEHÅLLAREN</p> 	Kaffesumpbehållaren (A11) är full.	Töm kaffesumpbehållaren, droppkaret (A15) och utför rengöringen och sätt sedan tillbaka dem. Viktigt: När du drar ut droppkaret är det obligatoriskt att alltid tömma kaffesumpbehållaren även om den inte är full. Om denna procedur inte utförs, kan det inträffa att sumpbehållaren fylls mer än förutsett vid beredningen av påföljande kaffe och maskinen täpps igen.

VISAT MEDDELANDE	MÖJLIG ORSAK	ÅTGÄRD
<p>FÖR IN SUMPBEHÅLLAREN</p> 	<p>Efter rengöringen har sumpbehållaren inte satts tillbaka (A11).</p>	<p>Dra ut droppkaret (A15) och för in sumpbehållaren.</p>
<p>HÄLL I MALET MAX. ETT MÅTT</p> 	<p>Funktionen "förmalet kaffe" har valts, men inget förmalet kaffe har hållts i tratten (A4).</p>	<p>Häll förmalet kaffe i tratten (fig. 12) och upprepa dispenseringen</p>
<p>HÄLL I MALET MAX. ETT MÅTT</p> 	<p>En kaffe LONG med förmalat kaffe har begärts</p>	<p>För in det förmalna kaffet i tratten (A4) (fig. 12) och tryck in väljaren vid "OK" för att fortsätta och avsluta dispenseringen.</p>
<p>FYLL BEHÅLLAREN FÖR KAFFEBÖNOR</p> 	<p>Kaffebönorna har tagit slut. Tratten (A4) för det förmalna kaffet är igentäppt.</p>	<p>Fyll på bönbehållaren (A3) (fig. 10). Töm tratten med hjälp av penseln (D5), som beskrivs i avs. "13.8 Rengöring av tratten för matning av det förmalna kaffet".</p>
<p>FÖR FINMALET. JUSTERA KAFFEKVARNEN</p> 	<p>Malningen är för fin och kaffet kommer därför ut för långsamt eller inte alls. Om avhärdningsfiltret (D4) är befintligt, kan en luftbubbla ha bildats inuti kretsen, som har blockerat dispenseringen.</p>	<p>Upprepa dispenseringen av kaffe och vrid justeringsratten för malning (A5) (fig. 13) med ett hack mot nummer 7, medurs medan kaffekvarnen är igång. Om, efter att ha berett åtminstone 2 koppar kaffe, dispenseringen fortfarande skulle vara för långsam, upprepa korrigeringen med justeringsratten med ytterligare ett hack (se avs. "7.5 Justering av kaffekvarnen"). Om problemet kvarstår, kontrollera att vattenbehållaren (A17) är isatt ordentligt. Sätt hetvattenröret (D6) i maskinen och dosera lite vatten tills flödet är jämnt.</p>

VISAT MEDDELANDE	MÖJLIG ORSAK	ÅTGÄRD
<p>VAL AV SVAGARE SMAK ELLER MINSKA KAFFEDOSEN</p>  	<p>För mycket kaffe har använts.</p>	<p>Välj en svagare smak, genom att trycka in knappen "AROM" (C6) eller minska mängden malet kaffe (max 1 mått).</p>
<p>FÖR IN VATTENDISPENSERN</p> 	<p>Vattendispensern (D6) har inte satts i eller har satts i felaktigt</p>	<p>För in vattendispensern till botten.</p>
<p>SÄTT I MJÖLKBEHÅLLAREN</p> 	<p>Mjölkbhållaren (E) är inte korrekt införd.</p>	<p>För in mjölkbhållaren genom att föra den till botten.</p>
<p>FÖR IN BRYGGGRUPPEN</p> 	<p>Efter rengöringen har brygggruppen (A20) inte satts tillbaka.</p>	<p>Sätt in brygggruppen på plats enligt anvisningarna i avs. "13.9 Rengöring av brygggruppen".</p>
<p>TOM VATTENKRETS TRYCK OK FÖR ATT STARTA</p>  	<p>Hydraulkretsen är tom</p>	<p>Tryck in väljaren vid "OK" och låt vatten rinna ut ur dispensern (D6): dispenseringen avbryts automatiskt. Om problemet kvarstår, kontrollera att vattenbehållaren (A17) är isatt ordentligt.</p>

VISAT MEDDELANDE	MÖJLIG ORSAK	ÅTGÄRD
<p>TRYCK IN OK FÖR CLEAN ELLER VRID REGLAGET</p>  <p>Ok ✓</p>	<p>Mjölkebehållaren har förts in med skumreglaget (E1) i läge "CLEAN".</p>	<p>Om du vill utföra CLEAN funktionen, tryck in väljaren vid "OK", eller vrid skumreglaget till ett av mjöklägena.</p>
<p>VRID REGLAGET TILL LÄGE CLEAN</p>  <p>CLEAN</p> <p>↶ Esc</p>	<p>Mjök har just dispenserats och det är därför nödvändigt att utföra rengöringen av mjölkbehållarens (E) inre rör.</p>	<p>Vrid skumreglaget (E1) till läge CLEAN (fig. 19).</p>
<p>VRID SKUMREGLAGET</p> 	<p>Mjölkebehållaren har förts in med skumreglaget (E1) i läge "CLEAN".</p>	<p>Vrid reglaget till läget för önskat skum.</p>
<p>AVKALKNING KRÄVS OK FÖR ATT STARTA (~45MIN)</p>  <p>↶ Esc</p> <p>Ok ✓</p>	<p>Anger att det är nödvändigt att avkalka maskinen.</p>	<p>Tryck in väljaren vid "OK" för att starta avkalkningen eller "ESC" om du vill utföra den vid ett annat tillfälle. Du måste snarast möjligt köra avkalkningsprogrammet som beskrivs i kap. "14. Avkalkning".</p>
<p>BYT UT VATTENFILTRET TRYCK OK FÖR ATT STARTA</p>  <p>↶ Esc</p> <p>Ok ✓</p>	<p>Avhärdningsfiltret (D4) är uttjänt.</p>	<p>Tryck in väljaren vid "OK" för att byta ut filtret, eller ESC, om du vill utföra det vid ett annat tillfälle. Följ instruktionerna i kapitel "16. Avhärdningsfilter".</p>

VISAT MEDDELANDE	MÖJLIG ORSAK	ÅTGÄRD
ALLMÄNT LARM: KONSULTERA BRUKSANVISNINGEN / APP 	Maskinens inandöme är mycket smutsigt.	Rengör grundligt maskinen enl. beskrivningen i kapitel "13. Rengöring". Om maskinen, efter rengöringen fortfarande visar meddelandet, kontakta service center.
	Anger att det är nödvändigt att utföra rengöringen av de interna rören i mjölkbehållaren (E).	Vrid skumreglaget (E1) till läge CLEAN (fig. 19).
	Kom ihåg att det är nödvändigt att byta ut filtret (D4).	Byt ut filtret eller avlägsna det enligt instruktionerna i kap. "16. Avhärtningsfilter".
	Anger att det är nödvändigt att avkalka maskinen.	Du måste snarast möjligt köra avkalkningsprogrammet som beskrivs i kap. "14. Avkalkning". Den eventuella begäran från maskinen, av två mycket näraliggande avkalkningscykler ska anses vara normalt, till följd av det utvecklade kontrollsystemet som är tillämpat i maskinen.
	Anger att energibesparingen är aktiverad.	För att inaktivera funktionen, följ beskrivningen i avs. "6.8 Energibesparing  ".
	Anger att maskinen är i bluetooth anslutning med en enhet.	
RENGÖRING PÅGÅR VAR GOD VÄNTA	Maskinen avläser orenheter i sitt inandöme.	Vänta tills maskinen åter är klar för användning och välj på nytt önskad dryck. Om problemet kvarstår, kontakta Auktoriserat Servicecenter.

19. ÅTGÄRDANDE AV FELEN

Nedan listas en del möjliga felfunktioner upp.

Om problemet inte kan lösas på beskrivet sätt, måste du kontakta Teknisk Assistent.

FEL	MÖJLIG ORSAK	ÅTGÄRD
kaffet är inte varmt.	Kopparna har inte förvärmats.	Värm kopparna genom att skölja dem med varmt vatten (OBS: du kan använda funktionen varmt vatten).
	Bryggruppen har kylts av eftersom 2/3 minuter har förflutit efter den sista kaffeberedningen.	Innan du bereder kaffet, värm bryggruppen med en sköljning, med hjälp av den därför avsedda funktionen (avs. "6.3 Sköljning").
	Den inställda kaffetemperaturen är mycket låg.	Ställ in en högre kaffetemperatur från meny (se avs. "6.9 Kaffetemperatur").
Kaffet är tunt och har lite skum.	Kaffet är för grovt malet.	Vrid justeringsratten för malning (A5) med ett hack mot nummer 1, moturs, medan kaffekvarnen är igång (fig. 13). Fortsätt ett hack i taget tills du erhåller en tillfredsställande dispenserering. Effekten märks först efter 2 koppar kaffe (se avs. "7.5 Justering av kaffekvarnen").
	Kaffet är inte lämpligt.	Använd kaffe för espresso maskiner.
	Kaffet är inte färskt.	Kaffepaketet har varit öppet för länge och har förlorat smaken.
Kaffet kommer för långsamt eller droppvis.	Kaffet är för finmalet.	Vrid justeringsratten för malning (A5) med ett hack mot nummer 7, medurs, medan kaffekvarnen är igång (fig. 13). Fortsätt ett hack i taget tills du erhåller en tillfredsställande dispenserering. Effekten märks först efter 2 koppar kaffe (se avs. "7.5 Justering av kaffekvarnen").
Kaffet kommer inte ut från dispenserns ena eller båda munstycken.	Kaffedispenserns munstycken (A9) är igentäppta.	Rengör munstyckena med en tandpetare (fig. 25B).
Apparaten avger inget kaffe	Apparaten har upptäckt orenheter på insidan: på skärmen visas "Rengöring pågår".	Vänta tills maskinen åter är klar för användning och välj på nytt önskad dryck. Om problemet kvarstår, kontakta Auktoriserat Servicecenter.
Maskinen slås inte på	Matningskabelns kontakt (D7) är inte ordentligt införd.	För in kontakten ordentligt i det därför avsedda utrymmet på maskinens baksida (fig. 1).
	Kontakten är inte införd i uttaget.	Anslut kontakten till uttaget (fig. 1).
	Huvudströmbrytaren (A22) är inte påslagen.	Tryck in huvudströmbrytaren (fig. 2).
Bryggaren kan inte dras ut	Avstängningen har inte utförts korrekt	Utför avstängningen genom att trycka på knappen  (A7) (se kapitel "5. Avstängning av apparaten").
Vid avslutad avkalkning kräver maskinen en tredje sköljning	Under de två sköljningscyklerna, har inte tanken (A17) fyllts till MAX nivå	Utför vad som begärs av maskinen, töm först droppkaret (A15) för att undvika att vattnet flyter över.

FEL	MÖJLIG ORSAK	ÅTGÄRD
Mjölken kommer inte ut från dispenseringsröret (E5)	Locket (E2) på mjölkbehållaren (E) är smutsigt	Rengör mjölklocket enligt beskrivningen i avs. "13.10 Rengöring av mjölkbehållaren".
Mjölken har stora bubblor eller kommer ut sprutande från mjölkroret (E5) eller är lite skummad	Mjölken är inte tillräckligt kall eller är inte mellanmjölk eller lättmjölk.	Använd lättmjölk eller mellanmjölk. vid kylskåpstemperatur (ungefär 5°C). Om resultatet fortfarande inte är det önskade, försök att byta mjölmärke.
	Justeringsratten (E1) för skummet är fel justerad.	Justera enligt indikationerna i kap."8. Tillagning av varma drycker med mjölk".
	Mjölkbehållarens lock (E2) eller justeringsratt för skum (E1) är smutsiga	Rengör mjölkbehållarens lock och ratt enligt beskrivningen i avs. "13.10 Rengöring av mjölkbehållaren".
	Munstycket för varmt vatten (A8) är smutsigt	Rengör munstycket enl. beskrivningen i avs. "13.11 Rengöring av munstycket för varmt vatten".
Apparaten är inte i användning och avger ljud eller små ångpuffar	Maskinen är klar för användning eller har just stängts av och några kondensdroppar faller inuti den fortfarande varma ångkammaren	Detta fenomen är del av apparatens normala funktion; för att begränsa fenomenet, töm droppkaret.

OVERSIGT

1. INDLEDNING	132
1.1 Bogstaver i parentes.....	132
1.2 Problemer og reparationer.....	132
1.3 Hent app'en!	132
2. BESKRIVELSE	132
2.1 Beskrivelse af apparatet (s. 3 - A).....	132
2.2 Beskrivelse af startsiden (hovedskærm) (side 2 - B).....	132
2.3 Beskrivelse af betjeningspanel (side 2 - C)	132
2.4 Beskrivelse af tilbehør (side 2 - D).....	133
2.5 Beskrivelse af mælkebeholderen (side 2 - E)	133
3. FØRSTE GANG DU BRUGER MASKINEN.....	133
4. TÆNDING AF APPARATET.....	133
5. SLUKNING AF APPARATET	133
6. INDSTILLINGER I MENUEN	134
6.1 Åbne menuen	134
6.2 For at lukke menuen	134
6.3 Skylning	134
6.4 Afkalkning	134
6.5 Vandfilter	134
6.6 Drikkenes indstillinger	134
6.7 Automatisk slukning (standby)	134
6.8 Energibesparelse	134
6.9 Kaffe temperatur	135
6.10 Vandets hårdhedsgrad	135
6.11 Indstilling af sprog	135
6.12 Lydsignal	135
6.13 Bluetooth	135
6.14 Standardindstillinger	135
6.15 Statistik	135
6.16 Personaliseret profil	135
7. KAFFETILBEREDNING	135
7.1 Tilberedning af kaffe med kaffebønner	135
7.2 Valg af kaffearoma.....	136
7.3 Valg af kaffemængde.....	136
7.4 Tilberedning af kaffe med formalet kaffe.....	136
7.5 Justering af kaffekvænnen.....	136
7.6 Sådan får du en varmere kaffe	137
8. TILBEREDNING AF VARME DRIKKE MED MÆLK.	
.....	137
8.1 Fyld mælkebeholderen, og sæt den i maskinen ...	137
8.2 Justering af mængden af mælkeskum	137
8.3 Automatisk tilberedning af mælkedrikke	137
8.4 Rengøring af mælkebeholderen efter brug	138
9. KAFFEKANDE.....	138
10. UDLEDNING AF VARMT VAND.....	138

11. PERSONALISERING AF DRIKKENE	138
12. GEMME EN BRUGERPROFIL	139
13. RENGØRING	139
13.1 Rengøring af kaffemaskinen	139
13.2 Rengøring af kaffemaskinens indvendige kredsløb.....	139
13.3 Rengøring af kaffegrumsbeholderen	140
13.4 Rengøring af drypbakken og kondensopsamlere.....	140
13.5 Indvendig rengøring af kaffemaskinen	140
13.6 Rengøring af vandbeholderen.....	140
13.7 Rengøring af kaffestuder	140
13.8 Rengøring af kaffepulvertragten.....	140
13.9 Rengøring af bryggeenheden	140
13.10 Rengøring af mælkebeholder.....	141
13.11 Rengøring af varmtvands-/dampdysen	141
14. AFKALKNING.....	141
15. INDSTILLING AF VANDETS HÅRDHEDSGRAD.....	142
15.1 Måling af vandets hårdhedsgrad.....	143
15.2 Indstilling af vandets hårdhedsgrad	143
16. KALKFILTER	143
16.1 Installation af filteret	143
16.2 Udskiftning af filteret.....	144
16.3 Udtagning af filter	144
17. TEKNISKE SPECIFIKATIONER	144
18. MEDDELELSER, DER VISES PÅ DISPLAYET ..	145
19. FEJLFINDING.....	150

1. INDLEDNING

Tak fordi du har valgt den automatiske kaffe- og cappuccinomaskine.

Brug et par minutter til at læse denne brugsanvisning. Det vil være en hjælp til at undgå, at du bliver udsat for fare eller kommer til at beskadige kaffemaskinen.

1.1 Bogstaver i parentes

Bogstaverne i parentes svarer til figurteksten angivet i Beskrivelse af apparatet (side 2-3).

1.2 Problemer og reparationer

I tilfælde af problemer bør du først forsøge at afhjælpe dem efter anvisningerne i kapitlerne "18. Meddelelser vist på displayet" og "19. Fejlfinding".

Skulle anvisningerne være utilstrækkelige, eller har du brug for yderligere oplysninger, anbefaler vi, at du kontakter kundeservice på det telefonnummer, der er oplyst på det vedlagte ark "Kundeservice".

Hvis dit land ikke er nævnt, skal du ringe til telefonnummret, der er angivet på garantibeviset. Ret kun henvendelse til De'Longhi Teknisk service for eventuelle reparationer. Adresserne findes på garantibeviset, som er vedlagt kaffemaskinen..

1.3 Hent app'en!



Med app'en De'Longhi Coffee Link kan du fjerntstyre nogle af funktionerne.

App'en indeholder også information, gode råd, nyt fra kaffens verden, og du har nem adgang til alle oplysninger om din maskine.



Dette symbol fremhæver de funktioner, som du kan styre eller se i app'en.

Dertil kommer, at du kan oprette op til 3 nye drikke og gemme dem i din maskine.

Bemærk venligst at:

På "compatibledevices.delonghi.com" kan du se hvilke enheder, som er kompatible.

2. BESKRIVELSE





2.1 Beskrivelse af apparatet (s. 3 - A)

- A1. Låg til beholder til kaffebønner
- A2. Låg til kaffepulvertragt
- A3. Kaffebønnebeholder
- A4. Tragt til påfyldning af formalet kaffe
- A5. Drejeknap til indstilling af malegrad
- A6. Plade til kopper
- A7. Knappen : tænder eller slukker for kaffemaskinen (standby)
- A8. Varmtvandsdysse
- A9. Kaffestuds (justerbar højde)
- A10. Kondensopsamlingsbakke
- A11. Kaffegrumsbeholder
- A12. Bakke til kopper
- A13. Vandniveaumåler i drypbakke
- A14. Bakkerist
- A15. Drypbakke
- A16. Låg til vandbeholder
- A17. Vandbeholder
- A18. Holder til vandfilter
- A19. Luge på bryggeenhed
- A20. Bryggeenhed
- A21. Opbevaringssted for strømkabel
- A22. Hovedafbryder

2.2 Beskrivelse af startside (hovedskærm) (side 2 - B)

- B1. Symbol for aktiv bluetooth
- B2. Symbol for aktiv energibesparelse
- B3. Valgt aroma
- B4. Drikke, som vælges direkte
- B5. Pil for at rulle op eller ned
- B6. Valgt længde
- B7. Alarm for påkrævet afkalkning
- B8. Alarm for påkrævet rengøring af mælkebeholder
- B9. Alarm for påkrævet filterudskiftning

2.3 Beskrivelse af betjeningspanel (side 2 - C)

- C1.  : Valg af drikkemængde
- C2.  : Valg af profil
- C3.  : Menu, hvor du vælger apparatets indstillinger
- C4.  : Tryk for at afbryde den valgte funktion og vende tilbage til hovedmenuen
- C5.  : Menu til valg af personlige drikke. Ved første brug, medmindre drikkene allerede er personaliseret som beskrevet i kapitel "11. Personalisere drikkene", er det muligt direkte at personalisere drikkene

C6.  : Valg af drikkens aroma

2.4 Beskrivelse af tilbehør (side 2 - D)

- D1. Målestrimmel "Total Hardness Test" (vedlagt side 2 i vejledningen på engelsk)
- D2. Måleske til formalet kaffe
- D3. Afkalkningsmiddel
- D4. Kalkfilter (kun på nogle modeller)
- D5. Pensel til rengøring
- D6. Varmtvandsudløb
- D7. El-ledning

2.5 Beskrivelse af mælkebeholderen (side 2 - E)

- E1. Håndtag til regulering af skum og funktionen CLEAN
- E2. Låg til mælkebeholder
- E3. Mælkebeholder
- E4. Opsugningsrør til mælk
- E5. Udlødningsrør til opskummet mælk (kan reguleres)

3. FØRSTE GANG DU BRUGER MASKINEN

Bemærk!

- Ved første anvendelse er vandkredsløbet tomt, så kaffemaskinen larmer muligvis meget, men støjen dæmpes, efterhånden som kredsløbet fyldes op.
- På fabrikken bruger vi kaffe, når vi kontrollerer maskinen. Derfor er det helt normalt at, det er spor af kaffe i kværnen. Vi garanterer, at denne maskine er ny.
- Det anbefales at tilpasse vandhårdhedsgraden snarest muligt ved at følge proceduren, beskrevet i kapitel "15. Indstilling af vandets hårdhedsgrad".

1. Indsæt el-forsyningsledningen (D7) på apparatets bagside (A21), og tilslut apparatet med el-nettet (fig. 1). Kontrollér, at hovedafbryderen på apparatets bagside (A22) er trykket ind (fig. 2).
2. "SELECT LANGUAGE" [VÆLG SPROG]: Tryk på  til displayet viser det valgte sprog: Tryk derefter på flaget, der svarer til sproget.

Følg derefter instruktionerne på apparatets display:

3. "FILL TANK WITH FRESH WATER" [FYLD BEHOLDEREN MED FRISKT VAND]: Træk vandbeholderen ud (A17) (fig. 3), fyld den med friskt vand til MAX-linjen (som er trykt på beholderens inderside) (fig. 4). Sæt beholderen i igen (fig. 5);
4. "INSERT WATER SPOUT" [INDSÆT VANDUDLØBET]: Kontrollér, at varmtvandsudløbet (D6) er sat i dysen (A8) (fig. 6), og sæt en beholder med en kapacitet med mindst 100 ml (fig. 7) under udløbet.
5. "WATER CIRCUIT EMPTY" "PRESS OK TO START": [VANDKREDSLØB TOMT TRYK OK FOR AT STARTE]: Tryk på

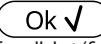
 for at bekræfte. Apparatet udleder vand fra udløbet (fig. 8) og slukker automatisk.

Nu er kaffemaskinen klar til normal brug.

Bemærk venligst!

- Der skal laves 4-5 kopper kaffe, inden kaffemaskinen begynder at give et tilfredsstillende resultat.
- Det er normalt at høre lyden af vand, som koger, under tilberedningen af de første 5-6 cappuccinoer. Herefter forsvinder lyden langsomt.
- Du kan sikre, at din kaffemaskine altid fungerer optimalt ved at installere et kalkfilter (D4). Følg anvisningerne i kapitel "16. Kalkfilter". Hvis der ikke følger et filter med din model, kan du få det ved at henvende dig til autoriserede De'Longhi Servicecentre.

4. TÆNDING AF APPARATET

Bemærk!

Inden du tænder for apparatet, skal du kontrollere, at hovedafbryderen (A22) er trykket ind (fig. 2).

Hver gang apparatet tændes, udfører det en automatisk forvarmnings- og skyllecyklus, som ikke kan afbrydes.

- Tænd apparatet ved at trykke på knappen  (A7 - fig. 8). På displayet vises meddelelsen "HEATING UP UNDERWAY PLEASE WAIT" [VARMER OP VENT VENLIGST].
- Når opvarmningen er udført, viser maskinen en ny meddelelse: "RINSING UNDERWAY, please wait" [SKYLNING, Vent venligst]. Maskinen lader varmt vand løbe gennem de indvendige rør for at opvarme dem udover at opvarme kedlen. Apparatet er parat til brug, når startsiden (hjemmesiden) vises.

5. SLUKNING AF APPARATET

Hver gang du slukker for kaffemaskinen, udfører den en automatisk skylning, hvis der er blevet tilberedt kaffe.

- Tryk på knappen  (A7-fig. 8) for at slukke apparatet.
- Displayet viser "TURNING OFF UNDERWAY PLEASE WAIT" [SLUKKER, VENT VENLIGST]: Hvis det er planlagt, udfører apparatet en skylning og slukkes herefter (standby).

Bemærk venligst!

Hvis apparatet ikke skal anvendes i længere perioder, skal det frakobles el-nettet:



- Sluk først kaffemaskinen ved at trykke på knappen  (fig. 8).
- Slip hovedafbryderen (A22) bag på kaffemaskinen (fig. 2).

Pas på!

Der må aldrig trykkes på hovedafbryderen, mens kaffemaskinen er tændt.

6. INDSTILLINGER I MENUEN

6.1 Åbne menuen

1. Tryk på knappen  (C3) for at åbne menuen.
2. Rul gennem punkterne i menuen ved at trykke på  til det valgte emne vises;
3. Tryk på det menuemne, du ønsker at vælge.

6.2 For at lukke menuen

Efter at de ønskede justeringer er foretaget, tryk på  for at vende tilbage til hjemmesiden.

6.3 Skylning

Med denne funktion kan du udlede varmt vand fra kaffeudløbet (A9) og fra varmtvandsudløbet (D6), hvis det er indsat, så kaffemaskinens indvendige kredsløb rengøres og varmes op.

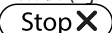
1. Placer en beholder med en minimum kapacitet på 100ml under kaffe- og /varmtvandsudløbet (fig. 8).
2. Efter at have valgt emnet "RINSING" [SKYLNING], og efter nogle få sekunder, udledes varmt vand først fra kaffetudsen og derefter fra varmtvandsudløbet (hvis indsat), som rengør og opvarmer maskinens indre kredsløb (fig. 7).
3. For at afbryde skylningen, tryk på  eller vent på den automatiske afbrydelse.

Bemærk!

- Ved perioder uden brug, som overskrider 3-4 dage, anbefaler vi kraftigt at gennemføre 2-3 skylninger, når maskinen tændes, inden du bruger den.
- Efter skyllefunktionen er det normalt, at der er vand i kaffegrugsbeholderen (A11).

6.4 Afkalkning

For anvisninger vedrørende afkalkning henviser vi til kapitlet "14. Afkalkning".







6.5 Vandfilter

Du kan finde anvisninger for installation af filteret (D4) i kapitlet "16. Kalkfilter".

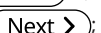
6.6 Drikkenes indstillinger

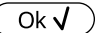
I dette afsnit kan du hente information om de personaliserede indstillinger og eventuelt ændre til fabriksindstillingerne for hver enkelt drik for hver enkel profil.

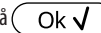
1. I menuen med indstillinger tryk på "DRINK SETTINGS" [DRIKKENS INDSTILLINGER]: På displayet vises panelet med indstillingerne for den første drik.
2. Værdien for indstillingerne vises på lodrette linjer: Fabriksværdien vises med symbolet , mens den aktuelt indstillede værdi er vist ved hjælp af den udfyldte lodrette linje.



3. For at vende tilbage til menuen med indstillinger, tryk på  For at rulle igennem og vise drikkene, tryk på ;
 4. For at sætte den viste drik på displayet tilbage til fabriksindstillingerne, tryk på  ;
 5. "CONFIRM RESET?" [BEKRÆFT RESET?]: For at bekræfte, tryk på  (annuller ved at trykke på, );
 6. "DEFAULT VALUES SET" [FABRIKSINDSTILLEDE VÆRDIER VALGT]: Tryk på .
- Drikken er genprogrammeret med de fabriksindstillede værdier. Fortsæt med de andre drikke, eller vend tilbage til hjemmesiden ved at trykke 2 gange på .

Bemærk!

For at ændre drikkene for en anden profil, skal man vende tilbage til startside, vælge den ønskede profil, og gentage proceduren.

6.7 Automatisk slukning (standby)

Du kan indstille den automatiske slukning, så apparatet slukker efter 15 eller 30 minutter eller efter 1, 2 eller 3 timers stilstand. Omprogrammeringen af den automatiske slukkefunktion udføres på denne måde:



1. Tryk på "AUTO-OFF" [AUTOMATISK SLUKNING]:
2. Vælg det ønskede tidsinterval ved at trykke på pilene ud for  (øge) eller  (mindsk) værdien;
3. For at bekræfte tryk på .

Nu er den automatiske slukkefunktion omprogrammeret.

6.8 Energibesparelse

Du kan aktivere og deaktivere energisparefunktionen. Når funktionen er aktiv, sikrer den et mindre energiforbrug i overensstemmelse med de europæiske standarder.

Funktionen "Energy saving" [Energibesparelse] deaktiveres (eller genaktiveres) på denne måde:

1. Tryk på vælgeren ud for "ENERGY SAVING" [ENERGIBESPARELSE] for at deaktivere () eller aktivere () funktionen.

På hjemmesidens øvre linje, vises det pågældende symbol (B2) for at angive at funktionen er aktiveret.

Bemærk venligst at:

Hvis energibesparelsen er aktiveret, er det muligt at udledning kræver nogle sekunder ventetid.

6.9 Kaffe temperatur

Hvis man ønsker at indstille vandtemperaturen til kaffebrygningen, gøres følgende:

1. Tryk på "COFFEE TEMPERATURE" [KAFFETEMPERATUR]: Displayet viser værdierne, der kan vælges (den aktuelle værdi er understreget).
2. Tryk på den værdi, som ønskes indstillet (LOW, MEDIUM, HIGH, MAX) [LAV, MEDIUM, HØJ, MAKS].

6.10 Vandets hårdhedsgrad

For anvisninger vedrørende indstilling af vandets hårdhedsgrad henvises til kapitel "15. Indstilling af vandets hårdhedsgrad".

6.11 Indstilling af sprog

Hvis du ønsker at indstille sproget, der anvendes på displayet, skal du gøre følgende:

1. Tryk på "SET LANGUAGE" [INDSTIL SPROG];
2. Tryk på flaget med sproget, som man ønsker at indstille (tryk på  for at vise alle de tilgængelige sprog).



6.12 Lydsignal

Denne funktion aktiverer og deaktiverer lydsignalet, som maskinen udsender hver gang, du trykker på en ikon, og hver gang dele tages af eller sættes på. Lyssignalet deaktiveres eller genaktiveres på følgende måde:

1. Tryk på "BEEP" [LYDSIGNAL] for at deaktivere  eller aktivere  funktionen.

6.13 Bluetooth

Med denne funktion aktiverer eller deaktiverer du sikkerheds-PIN-koden for tilkobling til apparatet.

1. Tryk på "BLUETOOTH": Displayet viser maskinens identifikationskode (19 tal) og et nummer på 4 tal (PIN).
2. Tryk på  vælgeren for at aktivere eller deaktivere  anmodningen om pin-kode når man tilslutter via App;

PIN-koden, som er forudindstillet i maskinen, er "0000". Vi tilråder, at du opretter din egen personlige PIN direkte i app'en.



Bemærk!

Apparatets serienummer, der vises inde i "Bluetooth"-funktionen, giver mulighed for entydigt at identificere maskinen, når der oprettes forbindelse til app'en.

6.14 Standardindstillinger

Denne funktion nulstiller alle menuindstillinger og alle mængder, og sætter dem tilbage til de standardværdierne (med undtagelse af sproget, som forbliver det indstillede).

De fabriksindstillede standardværdier genoprettes på denne måde:

1. "Tryk på "DEFAULT VALUES SET"[FABRIKSINDSTILLEDE VÆRDIER VALGT]: Displayet viser "DEFAULT VALUES CONFIRM?"[BEKRÆFT FABRIKSINDSTILLEDE VÆRDIER?]: Tryk på  for at bekræfte (eller tryk på  for at per annullere);
2. "FABRIKSINDSTILLEDE STANDARDVÆRDIER": Tryk på  for at bekræfte.

6.15 Statistik

Med denne funktion vises maskinens statistiske data. Statistikken vises på denne måde:

1. Tryk på "STATISTICS"[STATISTIK] og kontrollér alle de statistiske data ved at blade op og ned i emnerne med .

6.16 Personaliseret profil

For at personalisere profilikonet, forsæt på denne måde:

1. Tryk på "CUSTOMISE PROFILE"[PERSONALISERET PROFIL].
2. Tryk på det ønskede ikon: Det øvre bånd vises med ikonets farve.

7. KAFFETILBEREDNING

7.1 Tilberedning af kaffe med kaffebønner

Pas på!

Undgå at bruge grønne, karamelliserede eller kandiserede kaffebønner, da de risikerer at sidde fast i kaffekværnen og gøre den uanvendelig.

1. Kom kaffebønnerne i kaffebønnebeholderen (A3) (fig. 10).
2. Placér en kop under kaffeudløbet (A9).
3. Sænk kaffeudløbet for at nærme det koppen mest muligt (fig. 11): Det giver en bedre creme.
4. Vælg den ønskede kaffe:
 - ESPRESSO
 - LONG
 - COFFEE
 - DOPPIO+ [DOBBEL+]
 - 2X ESPRESSO
5. Tilberedningen starter, og displayet viser billedet af den valgte drik og en statuslinje, som udfyldes i takt med, at tilberedningen skrider frem.

Bemærk venligst at:

- Det er muligt at tilberede 2 kopper ESPRESSO samtidig ved også at trykke på vælgeren ud for "2X  " under tilberedningen af 1 ESPRESSO (billedet vises nogle sekunder på displayet, når tilberedningen starter).
- Det er muligt at afbryde tilberedningen, mens kaffemaskinen bruger kaffe, i et hvilket som helst øjeblik, ved at trykke på .







Når tilberedningen er afsluttet, er apparatet klart til at blive brugt igen.

Bemærk venligst!

- Under brugen vises forskellige meddelelser på displayet (FILL TANK, EMPTY GROUNDS CONTAINER osv.) [fyld vandbeholder, tøm kaffegrumsbeholder], hvis betydninger er beskrevet i kapitel "18. Meddelelser vist på displayet".
- For at opnå en varmere kaffe, se afsnittet "7.6 Sådan får du en varmere kaffe".
- Hvis kaffen løber ud i dråber eller er for tynd med for lidt creme, eller hvis kaffen er for kold, kan du læse vores tips og gode råd i afsnittet "7.5 Regulering af kaffekværnen" og kapitlet "19. Fejlfinding".
- Tilberedningen af hver enkelt kop kaffe kan personaliseres (se kapitlerne "11. Personalisering af drikkene " og "12. Gemme en brugerprofil").

7.2 Valg af kaffearoma





Tryk på knappen  (C6):

my 	Personaliseret (hvis programmeret)/Standard
	EXTRA LIGHT [EKSTRA MILD]
	LIGHT [MILD]
	MEDIUM [MEDIUM]
	STRONG [STÆRK]
	X-STRONG [EKSTRA STÆRK]
	(Se "7.4 Tilberedning af kaffe med formalet kaffe")

Efter tilberedningen vender aroma-indstillingen tilbage til værdien my .

7.3 Valg af kaffemængde

Tryk på knappen  (C1):



my 	Personlig (hvis programmeret)/standard
	SMALL SIZE [MÆNGDE]
	MEDIUM SIZE [MÆNGDE]
	LARGE SIZE [MÆNGDE]
	X-LARGE SIZE [MÆNGDE]

Efter tilberedningen vender mængden tilbage til værdien my .

7.4 Tilberedning af kaffe med formalet kaffe

Pas på!

- Den formalede kaffe må aldrig påfyldes, når kaffemaskinen er slukket, for at undgå at kaffen spredes indvendigt i maskinen og tilsudser den. Det vil kunne skade kaffemaskinen.
- Tilsæt højest 1 strøget måleske (D2). Ellers kan kaffemaskinen blive snavset indvendigt eller skakten (A4) tilstoppet.
- Hvis der bruges formalet kaffe, er det kun muligt at tilberede én kop kaffe ad gangen.

1. Tryk på knappen  (C6) til displayet viser " [malet].
2. Åbn låget på tragten til den formalede kaffe (A2).
3. Kontrollér, at tragten (A4) ikke er tilstoppet, og tilsæt derefter en strøget måleske formalet kaffe (fig. 12).
4. Placér en kop under kaffeudløbet (A9).
5. Vælg den ønskede kaffe:
 - ESPRESSO
 - LONG
 - COFFEE

6. Tilberedningen starter, og displayet viser billedet af den valgte drik og en statuslinje, som udfyldes i takt med, at tilberedningen skrider frem.

Når tilberedningen er afsluttet, er apparatet klart til at blive brugt igen.

Pas på! Tilberedning af kaffen LONG:

Når tilberedningen er halvt færdig vises meddelelsen "ADD GROUND COFFEE" [TILSÆT KAFFEPULVER] MAX. ONE MEASURE [EN MÅLESKE]" Tilsæt derefter en strøget måleske kaffepulver, og tryk på .

7.5 Justering af kaffekværnen

Der er ikke behov for at justere kaffekværnen, i det mindste ikke i begyndelsen, fordi den er allerede forprogrammeret sådan, at en korrekt kaffetilberedning opnås.

Hvis tilberedningen, efter at de første kop kaffe er lavet, alligevel er lidt for tynd og for lidt cremet eller alt for langsom (dråbevis udledning), er det nødvendigt at justere mælegraden ved hjælp af drejeknappen (A5 - fig. 13).

Bemærk venligst!

Drejeknappen må kun drejes, mens kaffekværnen er i gang i den indledende fase for tilberedning af kaffedrikke.

Hvis kaffen udledes for langsomt eller slet ikke, drejer du knappen et hak i urets retning mod tallet 7.

Omvendt, for at opnå fyldigere og mere cremet kaffe drejer du knappen et hak mod urets retning mod nummer 1 (ikke



mere end et hak ad gangen, ellers kan det ske, at kaffen bagefter udledes dråbevis.

Du kan først smage virkningen af justeringen efter tilberedning af mindst yderligere 2 kopper kaffe. Hvis det ønskede resultat heller ikke opnås efter denne justering, skal du gentage handlingen og dreje knappen endnu et hak.

7.6 Sådan får du en varmere kaffe

Hvis du ønsker en varmere kaffe, anbefaler vi, at du:

- Udfør en skylning ved at vælge "Rinsing" [Skyller] i menuen indstillinger (afsnit "6.3 Skyller").
- Opvarm kopperne med varmt vand (brug varmtvandsfunktionen, se kapitel "10. Udledning af varmt vand");
- Øge kaffetemperaturen i menuen med indstillinger  (C3) (afsnit "6.9 Kaffetemperatur").

8. TILBEREDNING AF VARME DRIKKE MED MÆLK

Bemærk venligst!

For at undgå, at mælken ikke er tilstrækkeligt opskummet, eller at den har store bobler, skal låget på mælkebeholderen (E2) og varmtvandsdysen (A8) altid gøres rent som beskrevet i afsnittene "8.4 Rengøring af mælkebeholderen efter brug", "13.10 Rengøring af mælkebeholderen" og "13.11 Rengøring af varmtvandsdysen".

8.1 Fyld mælkebeholderen, og sæt den i maskinen

1. Fjern låget (E2) (fig. 14).
2. Fyld beholderen (E3) med en tilstrækkelig mængde mælk, og sørg for ikke at overskride MAX-niveauet, der er trykt på beholderen (fig. 15). Husk, at hver rille, som er afmærket på siden af beholderen, svarer til ca. 100 ml mælk.

Bemærk!



- For at opnå et tykkere og mere ensartet skum, er det nødvendigt at bruge køleskabskold (ca. 5 °C) skummet- eller letmælk.
 - Hvis funktionen energibesparelse er aktiveret er aktiveret, kan det tage et par sekunder, inden udledningen af drikken begynder.
3. Det skal sikres, at røret, som opsuger mælken (E4), er rigtigt indsat på mælkebeholderens låg (fig. 16).
 4. Sæt låget tilbage på mælkebeholderen.
 5. Hvis installeret, fjern varmtvandsudløbet (D6).
 6. Sæt mælkebeholderen (E) på dysen (A8) ved at trykke den helt i bund (fig. 17): Kaffemaskinen udsender et lydssignal (hvis denne funktion er aktiveret).
 7. Placér en tilstrækkelig stor kop under kaffestudserne (A9) og under udledningsrøret til opskummet mælk (E5). Re-

guler mælkeudledningsrørets længde for at nærme det til koppen ved at trække ned i røret (fig. 18).

8. Følg nedenstående indikationer for hver enkelt funktion.

8.2 Justering af mængden af mælkeskum

Ved at dreje skumregulatoren (E1) vælges den skummængde, som bliver udledt under tilberedningen af mælkedrikken.



Regulatorens position	Beskrivelse	Anbefales til...
	INGEN SKUM	VARM MÆLK (ikke skummet) / CAFFELATTE
	MIN FROTH [LIDT SKUM]	latte macchiato / FLAT WHITE
	MAX FROTH [MAKS. SKUM]	CAPPUCCINO / CAPPUCCINO+ / CAPPUCCINO MIX / ESPRESSO MACCHIATO / LATTE CALDO frothed (opskummet)

8.3 Automatisk tilberedning af mælkedrikke

1. Fyld mælkebeholderen (E) og sæt den i maskinen som vist i det foregående.
2. Vælg den ønskede drik:
 - CAPPUCCINO
 - LATTE MACCHIATO
 - MILK (VARM MÆLK)
 - CAPPUCCINO+
 - CAPPUCCINO MIX
 - CAFFELATTE
 - FLAT WHITE
 - ESPRESSO MACCHIATO
3. På displayet anbefaler maskinen at dreje skumregulatoren (E1) afhængigt af den skummængde, som den originale opskrift kræver. Drej derefter vælgeren på mælkebeholderens låg.
4. Efter nogle sekunder starter maskinen automatisk tilberedningen, og displayet viser billedet af den valgte drik og en statuslinje, som udfyldes i takt med, at tilberedningen skrider frem.

Når tilberedningen er afsluttet, er apparatet klart til at blive brugt igen.

Bemærk: Generelle anvisninger for alle mælkedrikke

-  Esc: Tryk, hvis du ønsker helt at afbryde tilberedningen og gå tilbage til startskærmen.
-  Stop X: Tryk for at afbryde mælke- eller kaffeudløbet og fortsætte det næste udløb (hvis planlagt) for at afslutte tilberedningen af drikken.



- Tilberedningen af hver enkelt mælkedrik kan personaliseres (se kapitlerne "11. Personalisering af drikkerne " og "12. Gemme en brugerprofil").
- Lad ikke mælkebeholderen være uden for køleskab i længere perioder: Jo højere mælkens temperatur er (5°C er ideelt), jo dårligere skummer den.

8.4 Rengøring af mælkebeholderen efter brug

Hver gang en af mælkefunktionerne har været brugt vises teksten "TURN MILK FROTH ADJUSTMENT DIAL TO CLEAN POSITION" [DREJ SKUMREGULATOREN TIL POSITIONEN CLEAN], og det er nødvendigt at fortsætte med rengøring af mælkebeholderens låg:



1. Lad mælkebeholderen (E) sidde i maskinen (det er ikke nødvendigt at tømme mælkebeholderen).
2. Placér en kop eller en anden beholder under mælkeudløbet.
3. Drej skumregulatoren (E1) til positionen CLEAN (fig. 19): Displayet viser "CLEANING UNDERWAY" "RECIPIENT UNDER SPOUT" ["MASKINEN RENGØRES" "BEHOLDER UNDER UDLØB"] sammen med en statuslinje, som udfyldes, efterhånden som rengøringen skrider frem (fig. 20). Fra mælkestudsden kommer der en smule damp og varmt vand. Rengøringen slutter automatisk.
4. Drej vælgeren til et af de mulige valg for mælkeskum.
5. Fjern mælkebeholderen, og gør altid dampdysen (A8) ren med en svamp (fig. 21).

Bemærk!

- Hvis der skal tilberedes flere kopper med mælkedrikke, skal rengøringen af mælkebeholderen udføres, når den sidste kop er tilberedt. For at fortsætte med efterfølgende tilberedning, når meddelelsen for CLEAN [RENGØR] funktionen vises, tryk på .
- Hvis rengøringen ikke udføres, viser displayet symbolet  for at minde om, at det er nødvendigt at udføre rengøringen af mælkebeholderen.
- Mælkebeholderen med mælk kan opbevares i køleskabet.
- I nogle tilfælde er det nødvendigt at tænde for maskinens opvarmning for at udføre rengøringen.

9. KAFFEKANDE

1. Placér en kande under kaffeudløbet (A9): For at vælge kanden som skal anvendes, skal den udledte mængde tages i betragtning, dvs.:

Valgt portion	Mængde (ml)
	250
	500

Valgt portion	Mængde (ml)
	750

2. Tryk på "COFFEE POT" ["KAFFEKANDE"].
3. "SELECT AROMA" "AND NUMBER OF CUPS" ["VÆLG AROMA" "OG ANTAL KOPPER"].
4. Tryk på .
5. Efter nogle sekunder starter maskinen automatisk tilberedningen, og displayet viser billedet af den valgte drik og en statuslinje, som udfyldes i takt med, at tilberedningen skrider frem.

Når tilberedningen er afsluttet, er apparatet klart til at blive brugt igen.

Bemærk venligst at:

- : Tryk hvis ud ønsker helt af afbryde tilberedningen og gå tilbage til startside.

SIKKERHEDSANVISNINGER:

Efter tilberedning af kaffekanden, vent på, at maskinen køler af i 5 minutter, før en anden drik tilberedes. Risiko for overophedning!

10. UDLEDNING AF VARMT VAND

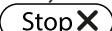
1. Kontrollér, at varmtvandsudløbet (D6) er sat korrekt på varmtvandsdysen (A8).
2. Placér en beholder under udløbet (så tæt som muligt for at undgå, at det sprøjter).
3. Tryk på "HOT WATER" ["VARMT VAND"]; på displayet vises det tilhørende billede og en statuslinje, som udfyldes, som tilberedningen skrider frem.
4. Maskinen udleder varmt vand. Derefter afbrydes udledningen automatisk. For at afbryde udledningen af varmt vand automatisk, tryk på .







Bemærk!

- Hvis funktionen energibesparelse er aktiveret, kan det tage et par sekunder, inden udledningen af varmt vand begynder.
- Tilberedningen af hver enkelt kop kaffe kan personaliseres (se kapitlerne "11. Personalisering af drikkerne " og "12. Gemme en brugerprofil").

11. PERSONALISERING AF DRIKKENE



Drikkenes aroma (hvor det er forudset) og mængde kan personaliseres.

1. Kontrollér at brugerprofilen, hvortil man ønsker at personalisere drikken, er aktiv. Det er ikke muligt at vælge drikken "MY" for hver af profilerne.

- Tryk på  (C5);
- Vælg den drik, du ønsker at personalisere for at få adgang til personaliseringens skærmbilleder: De relevante tilbehør skal være tilkøbt.
- (Kun kaffebaserede drikke) "CHOOSE COFFEE AROMA" [VÆLG KAFFEAROMA]: Vælg den ønskede aroma ved at trykke på "-" eller "+" og tryk på ;
- "COFFEE QUANTITY" "STOP TO SAVE". ["KAFFEMÆNGDE" "STOP FOR AT GEMME"] Tilberedningen starter, og apparatet viser skærmen med personalisering af længden, som illustreres med en lodret linje. Stjernen ved siden af linjen repræsenterer den længde, som aktuelt er indstillet.
- Når længden når den mængde, som mindst kan programmeres, viser displayet .
- Tryk på  når den ønskede mængde er løbet ned i koppen.
- "SAVE NEW SETTINGS?" [GEM DE NYE INDSTILLINGER?]. Tryk på  for at gemme (eller på  for at annullere).

Apparatet bekræfter hvis værdien er gemt eller ej (afhængigt af det forrige valg): tryk på . Apparatet går tilbage til startskærmen.

Bemærk!

- Mælkedrikke:** Gem kaffearomaen, og derefter enkeltvis mælke- og kaffemængde.
- Varmt vand:** Apparatet udleder varmt vand: Tryk på  for at gemme den ønskede mængde.
- Drikkene kan også personaliseres ved at koble på app'en DeLonghi Coffee Link.
- Det er muligt at afbryde programmeringen ved at trykke på : Værdierne bliver ikke gemt.

Tabeller over drikkenes mængde		
Drikkevarer	Standardmængde	Programmerbar mængde
ESPRESSO	40 ml	20-180 ml
LONG	160 ml	115-250 ml
COFFEE	180 ml	100-240 ml
Doppio + [DOBBEL+]	120 ml	80-180 ml
HOT WATER [VARMT VAND]	250 ml	20-420 ml

12. GEMME EN BRUGERPROFIL

På dette apparat er det muligt at gemme 3 forskellige profiler, som hver er tildelt sin egen ikon.

Personaliseringerne af AROMA og MÆNGDE i drikkene "MY" [MIN] bevares i hver profil (se kapitel "11. Personaliseringerne af drikkene ") og i rækkefølgen for alle drikkene er baseret på frekvensen af valget.

For at vælge en profil, tryk på : Vælg derefter den ønskede profil.

Bemærk!

- Profilen  "GUEST" [GÆST]: Med denne profil er det muligt at udlede drikke med standardindstillingerne.
- Det er muligt at omdøbe en profil i app'en DeLonghi Coffee Link (kun de første 3 tegn vises).
- Se afsnit "6.16 Personaliseret profil " for at personalisere ikonet på din profil.

13. RENGØRING

13.1 Rengøring af kaffemaskinen

Følgende dele af kaffemaskinen skal rengøres jævnligt:

- kaffemaskinens indvendige kredsløb.
- kaffegrumsbeholder (A11).
- Drypbakken (A15), kondensopsamlere (A10), bakkeristen (A14) og indikatoren for fuld bakke (A13);
- Vandbeholderen (A17).
- Kaffestudserne (A9).
- Kaffepulvertragten (A4).
- Bryggeenheden (A20), tilgængelig efter åbning af service-lugen (A19).
- Mælkebeholderen (E).
- Varmtvandsdysen (A8).
- Betjeningspanelet (B).

Advarsel!

- Der må ikke anvendes opløsningsmidler, slibende rengøringsmidler eller sprit til rengøring af kaffemaskinen. Det er ikke nødvendigt at anvende at anvende kemiske tilsætningsstoffer for rengøring af De'Longhi's superautomatiske kaffemaskiner.
- Ingen af maskinens dele tåler maskinopvask, bortset fra bakkeristen (A14) og mælkebeholderen (E).
- Anvend ikke metalgenstande til at fjerne kalk eller kaffeafløjninger, da de kan ridse metal- eller plastikoverfladerne.

13.2 Rengøring af kaffemaskinens indvendige kredsløb

Hvis kaffemaskinen henstår ubrugt 3-4 dage, anbefaler vi kraftigt at du tænder den, inden du tager den i brug og udfører:

- 2-3 skylninger ved at vælge funktionen "Rinsing" [Skylning] (afsnit "6.3 Skylning ")
- udleder varmt vand i nogle sekunder (kapitel "10. Udledning af varmt vand");

Bemærk!

Efter rengøringen er det normalt, at der er vand i kaffegrumsbeholderen (A11).

13.3 Rengøring af kaffegrumsbeholderen

Når displayet viser "EMPTY GROUNDS CONTAINER" [tøm kaffegrumsbeholder], er det nødvendigt at tømme beholderen og gøre den rent. Hvis man ikke rengør beholderen med kaffegrums (A11), kan maskinen ikke brygge kaffe. Apparatet signalerer, at det er nødvendigt at tømme beholderen, også når den ikke er fuld, hvis der er gået 72 timer fra den første tilberedning (for at tællingen til de 72 timer skal udføres korrekt, må maskinen aldrig slukkes på hovedafbryderen) (A22).

Pas på! Fare for skoldning

Hvis du tilbereder flere cappuccinoer efter hinanden, bliver kopbakken (A12) i metal varm. Vent, til den er afkølet, før du rører ved den, og tag kun fat i den i den forreste del.

Rengøring (med tændt kaffemaskine):

1. Tag drypbakken ud (A15) (fig. 22), tøm den og rengør den.
2. Tøm og rengør kaffegrumsbeholderen (A11) omhyggeligt, og sørg for at fjerne alle rester, der er aflejret på bunden: Den medfølgende pensel (D5) har en spatel, som egner sig til dette formål.
3. Kontrollér kondensopsamlere (A10) (rød) og tøm den, hvis den er fuld.

Pas på!

Når man tager drypbakken ud, skal kaffegrumsbeholderen altid tømmes, også selvom den kun er lidt fyldt. Gør man ikke det, kan det ske, at beholderen fyldes hurtigere end beregnet, og kaffemaskinen blokeres

13.4 Rengøring af drypbakken og kondensopsamlere

Advarsel!

Drypbakken (A15) er udstyret med en (rød) flydeindikator (A13), som viser vandniveauet i bakken (fig. 23). Før denne indikator begynde at komme frem på bakken, hvor kopperne anbringes (A12), skal bakken tømmes og rengøres. I modsat fald kan vandet løber over og skade maskinen, støttepladen eller det omkringliggende område.

Drypbakken fjernes på denne måde:

1. Træk drypbakken og kaffegrumsbeholderen ud (A11) (fig. 22).
2. Fjern kopbakken (A12), bakkeristen (A14) og tøm derefter drypbakken og kaffegrumsbeholderen og vask alle dele.
3. Kontrollér den røde kondensopsamlere (A15) og tøm den, hvis den er fyldt.
4. Sæt drypbakken med risten og kaffegrumsbeholderen tilbage på plads.

13.5 Indvendig rengøring af kaffemaskinen

Fare for elektrisk stød!

Inden kaffemaskinen rengøres indvendigt, skal den slukkes (se "5. Slukning af apparatet") og ledningen skal tages ud af stikkontaktten. Sænk aldrig kaffemaskinen ned i vand.

1. Kontrollér jævnligt (ca. en gang om måneden), at maskinen ikke er beskidt indvendigt (fjern drypbakken (A15) for at få adgang). Hvis det er nødvendigt, fjernes kaffeaflejringer med den medfølgende pensel (D5) og en svamp.
2. Støvsug alle rester (fig. 24).

13.6 Rengøring af vandbeholderen

1. Rengør vandbeholderen (A17) jævnligt (ca. en gang om måneden) og hver gang kalkfilteret (D4) (hvis anvendt) skiftes) med en fugtig klud og en smule neutralt opvaskemiddel: skyl grundigt vandbeholderen inden den fyldes og installeres igen.
2. Fjern filteret (hvis anvendt), og skyl det under rindende vand.
3. Sæt filteret (hvis tilstede) på igen, fyld beholderen med friskt vand og sæt den på igen.
4. (Kun modeller med kalkfilter) Hæld ca. 100ml varmt vand gennem filteret for at genaktivere det.

13.7 Rengøring af kaffestudser

1. Rengør jævnligt kaffestudserne (A9) med en svamp eller en klud (fig. 25A).
2. Kontrollér, at hullerne i kaffestudsen ikke er tilstoppede. Fjern eventuelle kaffeaflejringer med en tandstik (fig. 25B).

13.8 Rengøring af kaffepulvertragten

Kontrollér jævnligt (ca. en gang om måneden), at kaffepulvertragten (A4) ikke er tilstoppet. Hvis nødvendigt fjernes kaffeaflejringer med den medfølgende pensel (D5).

13.9 Rengøring af bryggeenheden

Bryggeenheden (A20) skal gøres rent mindst en gang om måneden.

Pas på!

Bryggeenheden må ikke tages ud, når maskinen er tændt.

1. Kontrollér, at kaffemaskinen er blevet slukket korrekt (se kapitel "5. Slukning af apparatet");
2. Tag vandbeholderen (A17) ud (fig. 3).
3. Åbn lugen til bryggeenheden (A19) (fig. 26) på højre side af kaffemaskinen.
4. Tryk de to røde udløserknapper indad, og træk samtidigt bryggeenheden udad (fig. 27).
5. Læg bryggeenheden i blød i vand i ca. 5 minutter, og skyl den derefter under hanen.

Advarsel!

SKYL KUN MED VAND

INGEN RENGØRINGSMIDLER – INGEN OPVASKEMASKINE

Brug ikke rengøringsmidler til at gøre bryggeenheden ren, da de vil kunne beskadige den.

6. Ved hjælp af penslen (D5) fjerner du eventuelle kafferester fra bryggeenhedens leje, som ses fra bryggeenhedens luge.
7. Efter rengøringen sættes bryggeenheden på plads ved at indsætte den i holderen (fig. 28) og trykke på PUSH, til der høres et klik.

Bemærk venligst!

Hvis det er svært at indsætte bryggeenheden, skal den (inden den indsættes) trykkes lidt sammen ved at trykke på de to håndtag, som vist på fig. 29.

8. Når den er indsat, skal det sikres, at de to farvede knapper er slået ud igen (fig. 30).
9. Luk lugen til bryggeenheden.
10. Indsæt vandbeholderen.

13.10 Rengøring af mælkebeholder

For at bevare mælkeskummerens effektivitet, er det nødvendigt at rense mælkebeholderen (E) hver anden dag, som beskrevet i det følgende:

1. Tag låget ud (E2).
2. Træk mælkeudløbets rør (E5) og opsuigningsrøret (E4) ud (fig. 31).
3. Drej skumregulatoren (E1) mod urets retning frem til positionen "INSERT" [INDSÆT] (fig. 31), og træk den opad.
4. Vask omhyggeligt alle komponenterne med varmt vand og et mildt opvaskemiddel. **Alle komponenter kan vaskes i opvaskemaskine, men de skal placeres i den øverste kurv.** Vær særlig opmærksom på, at indhakket og kanalen under regulatoren (fig. 32) bliver rene, og at der ikke bliver mælkerester siddende tilbage. Skrab eventuelt mælkekanalen ren med en tandstikker.

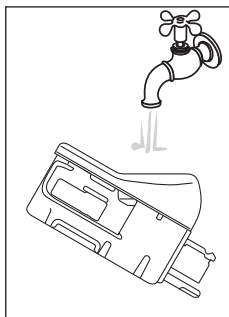

5. Skyl skumregulatorens indvendige leje under rindende vand (fig. 33).
6. Kontrollér, at sugerøret og udløbsrøret ikke er tilstoppede af mælkerester.
7. Sæt regulatoren tilbage ude for teksten "INSERT", og derefter udløbsrøret og sugerøret.

mælkebeholderen (E2).

33

13.11 Rengøring af varmtvands-/dampdysen



Rengør dysen (A8) efter hver tilberedning af mælkedrikke. Brug en svamp til at fjerne mælkerester fra tætningerne (fig. 21).

14. AFKALKNING

Pas på!

- Læs instruktionerne og etiketten på afkalkningsmidlets pakning, inden du afkalker maskinen.
- Det anbefales at kun anvende De'Longhi afkalkningsmiddel. Brugen af uegnede afkalkningsmidler samt uregelmæssig afkalkning, kan medføre, at der opstår fejl, som ikke dækkes af fabrikantens garanti.



Maskinen skal afkalkes når displayet viser "DESCALING NEEDED" "PRESS OK TO START (~45min)" ["AFKALKNING NØDVENDIG" "TRYK PÅ OK FOR AT STARTE (~45min)"]: Hvis man ønsker straks at fortsætte med afkalkningen trykkes på  og fortsæt fra trin 3.

Hvis afkalkningen ønskes udskudt til et andet tidspunkt trykkes på  Esc: Displayet viser symbolet  for at minde om, at maskinen har brug for afkalkning. (Beskeden vises hver gang maskinen tændes).

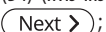
Sådan åbner du afkalkningsmenuen:

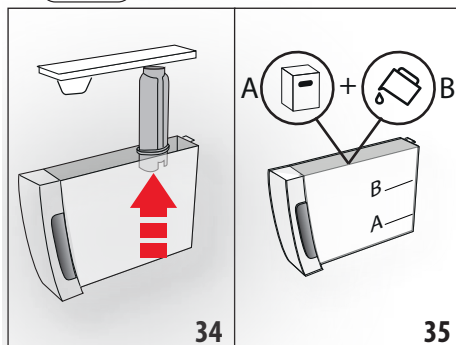
1. Tryk på knappen  (C3) for at åbne menuen;
2. Tryk på "DESCALING" ["AFKALKNING"] og følg anvisningerne på displayet.
3. "REMOVE WATER SOFTENER FILTER" [FJERN KALKFILTER] (fig. 34). Fjern vandbeholderen (A17), fjern kalkfilteret (D4) (hvis installeret), og tøm vandbeholderen. Tryk på  Next >;



4. "DESCALER (LEVEL A) AND WATER (LEVEL B)" [AFKALKER (NIVEAU A) OG VAND (NIVEAU B)] (fig. 35). Hæld afkalkningsmiddel i vandbeholderen op til niveau A (svarende til en pakke på 100ml), som er trykt på beholderens inderside. Hæld derefter vand (en liter) på op til niveau B og sæt vandbeholderen på plads igen. Tryk på  Next >;
5. "EMPTY DRIP TRAY" [TØM DRYPBAKKE] (fig. 22):
6. Fjern, tøm og sæt drypbakken (A15) og kaffegrumsbeholderen (A11). Tryk på  Next >;

7. "POSITION 2I CONTAINER OK TO START" [PLACER EN BEHOLDER PÅ 2L, TRYK OK FOR AT STARTE]:
Placer en tom beholder med en kapacitet på mindst 2 liter under varmtvandsudløbet (D6) og kaffeudløbet (A9) (fig. 9);

Advarsel! Fare for skoldning

Det varme vand, som løber ud af varmtvandsdysen og kaffedyden, indeholder syre. Pas på ikke at komme i kontakt med opløsningen med afkalkningsmidlet.

8. Tryk på **Ok ✓** for at bekræfte, at afkalkningsopløsningen er påfyldt. Displayet viser "DESCALING UNDERWAY PLEASE WAIT" [AFKALKNING UDFØRES VENT VENLIGST]: Programmet starter afkalkningsprogrammet, og opløsningen med afkalkningsmidlets løber ud af både varmtvands-/dampudløbet og kaffeudløbet. Med mellemrum udfører maskinen automatisk en række skylninger for at fjerne kalkrester indvendigt i maskinen.

Efter ca. 25 minutter afbryder maskinen afkalkningen.

9. "RINSE AND FILL WATER TANK UP TO MAX LEVEL" [SKYL OG FYLD VANDBEHOLDEREN OP TIL MAKS. NIVEAU] (fig. 4): Nu er apparatet klar til en skylning med rent vand. Tøm beholderen, som blev anvendt til at opsamle afkalkningsvæsken, og tag vandbeholderen ud, tøm den, og skyl den under rindende vand. Fyld den op med rent vand til MAX-niveauet, og sæt den tilbage i maskinen.
10. "POSITION 2I CONTAINER OK TO START RINSING" [PLACER EN BEHOLDER PÅ 2L, TRYK OK FOR AT STARTE SKYLNING]: Sæt den tomme beholder, som blev brugt til at opsamle afkalkningsvæsken, tilbage under varmtvands-/dampudløbet og kaffeudløbet (fig. 9) og tryk på **Ok ✓**;;
11. Det varme vand løber først ud af kaffeudløbet og derefter af varmtvandsudløbet. Displayet viser "RINSING UNDERWAY" [SKYLLER].

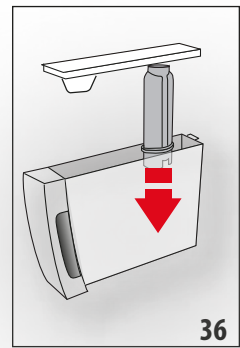

12. Når vandet i beholderen er brugt op tømmes beholderen, som er brugt til at opsamle skyllevandet.
13. (Hvis filteret er installeret) "INSERT FILTER INTO ITS HOUSING" [SÆT FILTER I HOLDEREN] (fig. 36). Tryk på **Next >** og fjern vandbeholderen, sæt kalkfilteret tilbage, hvis det forinden er blevet fjernet.

14. "RINSE AND FILL WATER TANK UP TO MAX LEVEL" [SKYL OG FYLD MED VAND TIL MAX-NIVEAU] (fig. 4): Fyld beholderen med rent vand til niveauet MAX.

15. "INSERT WATER TANK" [INDSÆT VANDBEHOLDER] (fig. 5). Indsæt vandbeholderen.
16. "POSITION 2I CONTAINER OK TO START RINSING" [PLACER EN BEHOLDER PÅ 2L, TRYK OK FOR AT STARTE SKYLNING]: Tøm beholderen med afkalkningsopløsningen under kaffe- og varmtvands-/dampudløbet (fig. 9) og tryk på **Ok ✓**
17. Det varme vand løber ud af varmtvands-/dampudløbet, og displayet viser "RINSING UNDERWAY, PLEASE WAIT" [MASKINEN SKYLLER VENT VENLIGST];
18. "EMPTY DRIP TRAY" [TØM DRYPBACKE] (fig. 22). Når skylningen er afsluttet fjernes, tømmes og indsættes drypbakken (A15) og kaffegrumsbeholderen (A11) igen: Tryk på **Next >**;
19. "DESCALE COMPLETE" [AFKALKNING AFSLUTTET]: Tryk på **Ok ✓**;
20. "FILL TANK WITH FRESH WATER" [FYLD BEHOLDEREN MED FRISK VAND]: Tøm beholderen, som blev brugt til at opsamle skyllevandet. Fjern vandbeholderen, og fyld op med rent vand til niveauet MAX. Sæt vandbeholderen tilbage i maskinen.

Afkalkningen er nu slut.

Bemærk!

- Hvis afkalkningscyklussen ikke afsluttes korrekt (f.eks. pga. strømafbrydelse), anbefales det at gentage cyklussen.
- Når afkalkningscyklussen er gennemført, er det normalt, at der er vand i kaffegrumsbeholderen (A11).
- Apparatet kræver en tredje skylning hvis vandbeholderen ikke er blevet fyldt til max-niveauet. Dette sikrer, at der ikke er noget afkalkningsmiddel tilbage i maskinens indvendige kredsløb. Husk at tømme drypbakken inden skylning startes.
- Det er normalt, at maskinen kræver to afkalkningscyklusser tæt på hinanden, pga. maskinens højt-udviklede kontrolsystem.

15. INDSTILLING AF VANDETS HÅRDHEDSGRAD

Meddelelsen "DESCALING NEEDED - PRESS OK TO START (~45MIN)  [AFKALKNING NØDVENDIG - TRYK OK FOR START] vises efter en forudbestemt periode i brug, som afhænger af vandets hårdhedsgrad.

Kaffemaskinen er fabriksindstillet til en hårdhedsgrad på "LEVEL 4" [GRAD 4]. Det er muligt at programmere kaffemaskinen i overensstemmelse med vandets reelle hårdhed i området. På den måde skal afkalkning udføres mindre ofte.

15.1 Måling af vandets hårdhedsgrad

1. Tag teststrimlen "TOTAL HARDNESS TEST" ["TOTAL VAND-HÅRDHEDSGRAD" (D1)], som er vedlagt brugsanvisningen på engelsk, ud af pakningen.
2. Dyp strimlen helt ned i et glas vand i ca. et sekund.
3. Tag strimlen op af vandet, og ryst den let. Efter cirka et minut dannes 1, 2, 3 eller 4 små røde firkanter alt efter vandets hårdhedsgrad. Hver firkant svarer til 1 niveau.

Målestrimmel	Vandets hårdhedsgrad
	Niveau 1 = blødt vand
	Niveau 2 = lidt hårdt vand
	Niveau 3 = hårdt vand
	Niveau 4 = meget hårdt vand

15.2 Indstilling af vandets hårdhedsgrad

1. Åbn menuen som vist i afsnittet "6.1 Åbne menuen";
2. Tryk på "WATER HARDNESS" [VANDETS HÅRDHEDSGRAD].
3. "WATER HARDNESS, CURRENT UNDERLINED": [VANDETS HÅRDHEDSGRAD, AKTUEL UNDERSTREGET] Tryk på det ønskede niveau (Niveau 1 = blødt vand; Niveau 4 = meget hårdt vand);
4. Tryk på for at gå tilbage til startside. Nu er maskinen omprogrammeret i henhold til den nye indstilling af vandets hårdhedsgrad.

16. KALKFILTER

Nogle modeller er udstyret med et kalkfilter (D4): Hvis din model ikke er forsynet med filter, anbefaler vi, at du køber det hos et autoriseret De'Longhi servicecenter. For en korrekt brug af filteret skal du følge disse anvisninger.

16.1 Installation af filteret

1. Tag filteret (D4) ud af pakken.
2. Åbn menuen som vist i afsnittet "6.1 Åbne menuen.
3. Tryk på "WATER FILTER" [VANDFILTER].
4. "TURN DATE INDICATOR TO NEXT 2 MONTHS" [DREJ DATOSKIVEN TIL DE NÆSTE 2 MÅNEDER] (fig. 37): Drej datoskiven indtil de næste 2 anvendelsesmåneder vises. Tryk på

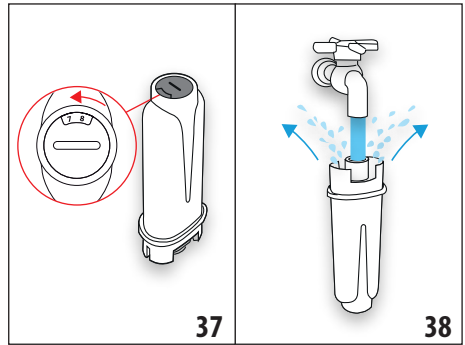

Bemærk

IFilteret har en holdbarhed på to måneder, hvis maskinen anvendes normalt, mens holdbarheden højst er 3 uger, hvis maskinen står ubenyttet hen med filteret installeret.

5. "RUN WATER INTO FILTER HOLE UNTIL IT COMES OUT" [LAD VAND LØBE IND I FILTERET, TIL DET LØBER OVER] (fig. 38): Filteret aktiveres ved at lade vand fra vandhanen løbe ned i filterets hul som vist på figuren, så vandet løber ud af åbningerne i siden i mere end ét minut. Tryk på
6. Tag vandbeholderen (A17) ud af kaffemaskinen, og fyld den med vand.
7. "IMMERSE FILTER TO EXPEL AIR BUBBLES" [SÆNK FILTERET I VANDTANKEN, OG DYP DET FULDSTÆNDIGT I CA. 10 SEKUNDER, MENS DET HOLDES LIDT SKRÅT OG TRYKES LIDT NED, SÅ LUFTBOLLERNE SLIPPER UD. Tryk på

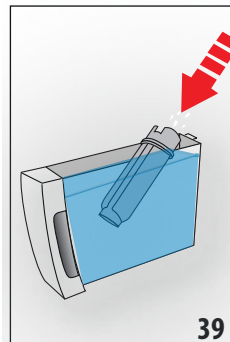

8. "INSERT FILTER IN HOUSING" [SÆT FILTER I HOLDEREN]: Sæt filteret (D4) i dets leje (fig. 36), og tryk det i bund. Tryk på
9. "INSERT WATER TANK" [INDSÆT VANDBEHOLDER]: Luk låget på beholderen (A16), og sæt den tilbage på maskinen (fig. 5).

10. "POSITION 0.5L CONTAINER, OK TO ENABLE FILTER" [Placer en 0,5 L beholder, OK FOR AT AKTIVERE FILTER] (fig. 7): Placer beholderen under varmtvandsudløbet (D6), og tryk på : Udløbet starter og afbrydes automatisk. Nu er filteret aktiveret, og du kan bruge maskinen.

16.2 Udskiftning af filteret

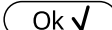
Udskift filteret (D4), når displayet viser "REPLACE WATER FILTER, PRESS OK TO START" [UDSKIFT KALKFILTER, TRYK OK FOR AT STARTE]: Hvis man ønsker straks at fortsætte med udskiftningen, tryk på  og følg trinnene fra punkt 5.

Hvis udskiftningen ønskes udskudt til et andet tidspunkt tryk på  : Symbolet , der vises på displayet, minder om, at filteret skal udskiftes. Udskift filteret ved at følge disse trin:

1. Tag beholderen (A17) og det brugte filter ud.
2. Tag det nye filter ud af pakken.
3. Åbn menuen som vist i afsnittet "6.1 Åbne menuen.
4. Fortsæt med at følge trinnene vist i det foregående afsnit fra pkt. 3.



Nu er filteret aktiveret, og du kan bruge maskinen.

Bemærk!

Efter to måneders brug (se datoindikationen), eller hvis apparatet ikke har været brugt i 3 uger, skal filteret fjernes, også selvom maskinen ikke anmoder om det.

16.3 Udtagning af filter

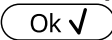
Hvis man fortsat ønsker at anvende maskinen uden filteret (D4) skal man fjerne filteret og notere afmonteringen. Fortsæt som følger:

1. Tag beholderen (A17) og det brugte filter ud.
2. Åbn menuen som vist i afsnittet "6.1 Åbne menuen.
3. Tryk på "WATER FILTER" [VANDFILTER].
4. Tryk på vælgeren ud for "REMOVE WATER FILTER [FJERN KALKFILTER]";
5. "CONFIRM FILTER REMOVAL" [BEKRÆFT FJERN KALKFILTER]: Tryk på  (hvis du derimod ønsker at gå tilbage til menuen med indstillinger, tryk på );
6. "FILTER REMOVED" [FILTER FJERNET]: Apparatet har gemt ændringer i hukommelsen. Tryk på  for at gå tilbage til startside.

Bemærk!







Efter to måneders brug (se datoindikationen), eller hvis apparatet ikke har været brugt i 3 uger, skal filteret fjernes, også selvom maskinen ikke anmoder om det.

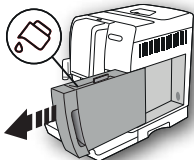
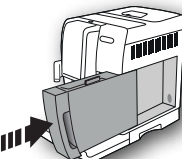
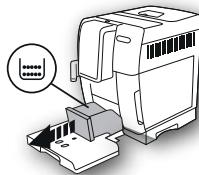
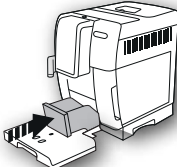

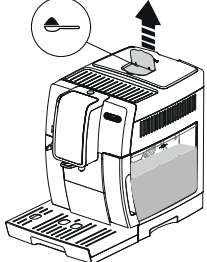
17. TEKNISKE SPECIFIKATIONER

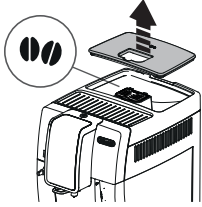

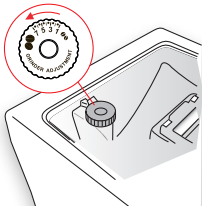
Spænding:	220-240 V~ 50-60 Hz maks. 10 A
Effekt:	1450 W
Tryk: 1,9 MPa (19 bar)	
Vandbeholderens kapacitet:	1,8 l
Dimensioner (LxDxH):	240x440x360 mm
Ledningslængde:	1750 mm
Vægt:	10 kg
Maks. kapacitet bønnebeholder	300 g
Frekvensbånd:	2400 - 2483,5 MHz
Maksimal transmissionseffekt	10 mW





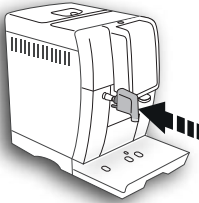
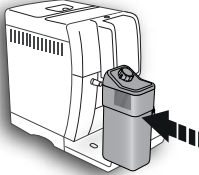
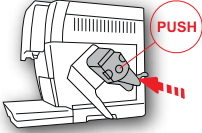

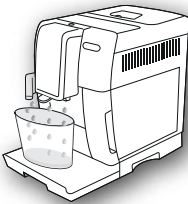
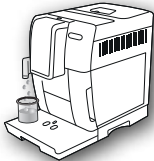

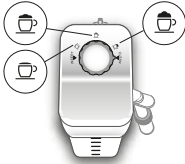

18.  **MEDDELELSER, DER VISES PÅ DISPLAYET**





VIST MEDDELELSE	MULIG ÅRSAG	AFHJÆLPNING
<p>FILL TANK WITH FRESH WATER [FYLD BEHOLDEREN MED FRISK VAND]</p> 	<p>Der er ikke tilstrækkeligt vand i beholderen (A17).</p>	<p>Fyld beholderen med vand, og indsæt den korrekt ved at trykke den i bund, indtil der lyder et klik.</p>
<p>INSERT WATER TANK [INDSÆT VANDBEHOLDER]</p> 	<p>Vandbeholderen (A17) er ikke sat korrekt i.</p>	<p>Sæt beholderen helt ind, til den er i bund.</p>
<p>EMPTY GROUNDS CONTAINER [TØM KAFFEGRUMSBEHOLDER]</p> 	<p>Kaffegrumsbeholderen (A11) er fuld.</p>	<p>Tøm kaffegrumsbeholderen og drypbakken (A15), rengør dem, og sæt dem på plads igen. Vigtigt: Når man tager drypbakken ud, skal kaffegrumsbeholderen altid tømmes, også selvom den kun er lidt fyldt. Gør man ikke det, kan det ske, at beholderen fyldes hurtigere end beregnet, og kaffemaskinen blokeres.</p>
<p>INSERT GROUNDS CONTAINER [SÆT KAFFEGRUMSBEHOLDEREN I]</p> 	<p>Kaffegrumsbeholderen er ikke blevet indsat efter rengøringen (A11).</p>	<p>Træk drypbakken (A15) ud, og indsæt kaffegrumsbeholderen.</p>

VIST MEDDELELSE	MULIG ÅRSAG	AFHJÆLPNING
<p>ADD GROUND COFFEE MAX [KOM MALET KAFFE I MAX.] ONE MEASURE [EN MÅLESKE]</p> <p> Esc</p>	Der er valgt "formalet kaffe", men der er ikke kommet formalet kaffe i tragten (A4).	Kom formalet kaffe i tragten (fig. 12) og gentag funktionen
<p>ADD GROUND COFFEE MAX [KOM MALET KAFFE I MAX.] ONE MEASURE [EN MÅLESKE]</p> <p></p> <p> Ok ✓</p>	Der er anmodet om en kaffe LONG med formalet kaffe	Kom formalet kaffe i tragten (A4)(fig. 12), og tryk på vælgeren ud for "OK" for at fortsætte og afslutte tilberedningen.
<p>FILL BEANS CONTAINER [FYLD BØNNEBEHOLDEREN]</p> <p></p> <p> Esc</p>	Der er ikke flere kaffebønner. Kaffepulverskakt (A4) er tilstoppet.	Fyld bønnebeholderen (A3) (Fig. 10). Tøm tragten vha. penslen (D5), som beskrevet i afsnittet "13.8 Rengøring af kaffepulvertragten".
<p>GROUND TOO FINE [FOR FINT MALET] ADJUST MILL [JUSTER KVÆRNEREN]</p> <p></p> <p> Esc</p>	Malegraden er for fin, og kaffen løber for langsomt eller slet ikke ud. Hvis maskinen er udstyret med kalkfilter (D4), kan en luftboble være sluppet ud i kredsløbet og blokere det.	Gentag kaffebrygningen og drej reguleringsknappen (A5) (fig. 13) et hak mod tallet 7 i urets retning, mens kværnen arbejder. Hvis udledningen efter mindst 2 brygninger stadig er for langsom, gentager du reguleringen ved at dreje reguleringsknappen et hak til (se afs. "7.5 Justering af kaffekværnen"). Hvis problemet ikke løses skal du kontrollere, at vandbeholderen (A17) er sat i helt til bunds. Sæt varmtvandsudløbet (D6) på kaffemaskinen, og lad lidt vand løb ud indtil strømmen er jævn.

VIST MEDDELELSE	MULIG ÅRSAG	AFHJÆLPNING
<p>SELECT A MILDERE TASTE [VÆLG EN MILDERE AROMA ELLER BRUG MINDRE KAFFE]</p>  	<p>Der er brugt for meget kaffe.</p>	<p>Vælg en mildere aroma ved at trykke på vælgeren ud for " AROMA" (C6), eller reducer kaffemængden (maks. 1 måleske).</p>
<p>INSERT WATER TANK [SÆT VARMTVANDSUDLØBET I]</p> 	<p>Varmtvandsudløbet (D6) er ikke indsat eller sat forkert i.</p>	<p>Tryk varmtvandsudløbet helt i bund.</p>
<p>INSERT MILK TANK [SÆT MÆLKEBEHOLDEREN I.]</p> 	<p>Mælkebeholderen (E) er ikke indsat korrekt.</p>	<p>Tryk mælkebeholderen helt i bund.</p>
<p>INSERT INFUSER ASSEMBLY [INDSÆT BRYGGEENHED]</p> 	<p>Bryggeenheden er ikke blevet indsat efter rengøringen (A20).</p>	<p>Rengør bryggeenheden som beskrevet i afsnittet "13.9 Rengøring af bryggeenheden".</p>

VIST MEDDELELSE	MULIG ÅRSAG	AFHJÆLPNING
<p>EMPTY CIRCUIT [KREDSLØB TOMT] PRESS OK TO START [TRYK PÅ OK FOR AT STARTE]</p>  <p>Ok ✓:</p>	<p>Vandkredsløbet er tomt.</p>	<p>Tryk på vælgeren ud for "OK" og lad vandet løbe af udløbet (D6): Udløbet afbrydes automatisk. Hvis problemet ikke løses skal du kontrollere, at vandbeholderen (A17) er sat i helt til bunds.</p>
<p>PRESS OK TO CLEAN, OR TURN DIAL [TRYK PÅ OK FOR RENGØRING ELLER DREJ REGULATOREN]</p>  <p>Ok ✓:</p>	<p>Mælkebeholderen er blevet indsat med skumregulatoren (E1) i positionen "CLEAN".</p>	<p>Hvis du ønsker at fortsætte med funktionen CLEAN [RENGØRING], tryk på vælgeren ud for "OK", eller drej skumregulatoren til en af positionerne for mælkedrikke.</p>
<p>TURN MILK FROTH ADJUSTMENT DIAL TO CLEAN POSITION [DREJ MÆLKESKUMMERENS REGULERINGSSKIVE TIL POSITIONEN CLEAN]</p>  <p>↶ Esc</p>	<p>Der er netop blevet udledt mælk, og det er derfor nødvendigt at gøre rørene inde i mælkebeholderen (E) rent.</p>	<p>Drej skumregulatoren (E1) til positionen CLEAN (fig. 19).</p>

VIST MEDDELELSE	MULIG ÅRSAG	AFHJÆLPNING
<p>TURN FROTH ADJUSTMENT DIAL [DREJ SKUMREGULATOREN]</p> 	Mælkebeholderen er blevet indsat med skumregulatoren (E1) i positionen "CLEAN".	Drej skumregulatoren til positionen for det ønskede skum.
<p>DESCALING NEEDED PRESS OK TO START [AFKALKNING NØDVENDIG - TRYK OK FOR START] (CA. 45MIN.)</p>   	Angiver, at du skal afkalke kaffemaskinen	Tryk på vælgeren ud for "OK" for at starte afkalkningen eller "ESC" hvis man ønsker at udføre den på et andet tidspunkt. Det er nødvendigt snarest muligt at udføre afkalkningsprogrammet, som beskrevet i kap. "14. Afkalkning".
<p>REPLACE WATER SOFTENER FILTER [UDSKIFT KALKFILTER] PRESS OK TO START [TRYK PÅ OK FOR AT STARTE]</p>   	Filteret (D4) er udløbet.	Tryk på vælgeren ud for "OK" hvis du ønsker at fjerne eller udskifte filteret, eller ESC, hvis man ønsker at gøre det på et andet tidspunkt. Følg instruktionerne i kap. "16. Kalkfilter".
<p>GENEREL ALARM [GENEREL ALARM]: REFER TO USER MANUAL / APP [SE BETJENINGSVEJLEDNINGEN / APP]</p> 	Kaffemaskinen er meget snavset indvendigt.	Rengør omhyggeligt kaffemaskinen, som beskrevet i kap. "13. Rengøring". Hvis kaffemaskinen stadig viser meddelelsen efter rengøringen, skal du rette henvendelse til et servicecenter.
	Husk, at det er nødvendigt at rengøre mælkebeholderens indvendige kredsløb (E).	Drej skumregulatoren (E1) til positionen CLEAN (fig. 19).
	Husk, at det er nødvendigt at udskifte filteret (D4).	Udskift filteret, eller fjern det ved at følge instruktionerne i kap. "16. Kalkfilter".

VIST MEDDELELSE	MULIG ÅRSAG	AFHJÆLPNING
	Husk, at det er nødvendigt at afkalke kaffemaskinen.	Det er nødvendigt snarest muligt at udføre afkalkningsprogrammet, som beskrevet i kap. "14. Afkalkning". Det er normalt, at maskinen kræver to afkalkningscyklusser tæt på hinanden, pga. maskinens højt-udviklede kontrolsystem.
	Angiver, at energisparefunktionen er aktiv.	Energisparefunktionen deaktiveres som beskrevet i afsnit "6.8 Energibesparelse  ".
	Angiver, at maskinen er koblet til en enhed ved hjælp af Bluetooth-funktionen.	
CLEANING UNDERWAY PLEASE WAIT [RENGØRING UDFØRES, VENT VENLIGST]	Apparatet registrer indvendig tilsmudsning.	Vent, til apparatet igen er klar til brug, og vælg derefter den ønskede drik. Hvis problemet fortsætter, skal du rette henvendelse til et autoriseret servicecenter.

19. FEJLFINDING

Herunder nævnes nogle mulige fejlfunktioner.

Hvis problemet fortsætter, skal du rette henvendelse til et servicecenter.

PROBLEM	MULIG ÅRSAG	AFHJÆLPNING
Kaffen er ikke varm.	Kopperne er ikke blevet forvarmede.	Varm kopperne ved at skylle dem med varmt vand (bemærk: varmtvandsfunktionen kan bruges).
	Bryggeenheden er afkølet, fordi der er gået 2/3 minutter siden sidste brygning.	Opvarm bryggeenheden med en skylning, inden du tilbereder kaffe, ved at bruge funktionen (se afsnit "6.3 Skylning").
	Kaffetemperaturen er indstillet lavt.	Indstil en højere kaffetemperatur gennem menuen (se afs. "6.9 Kaffetemperatur").
Kaffen er tynd eller for lidt cremet.	Kaffen er malet for groft.	Drej reguleringsknappen (A5) et hak mod tallet 1 mod urets retning, mens kaffemøllen er i gang (fig. 13). Fortsæt med et hak ad gangen, til en tilfredsstillende brygning opnås. Virkningen er først mærkbar efter tilberedning af 2 kopper kaffe (se afsnittet "7.5 Justering af kaffekværnen").
	Kaffen er ikke egnet.	Anvend kaffe til espressomaskine.
	Kaffen er ikke egnet.	Kaffeposen har mistet smagen, fordi den har været åben i alt for lang tid.

PROBLEM	MULIG ÅRSAG	AFHJÆLPNING
Kaffen løber for langsomt eller dråbevis ud.	Kaffen er malet for fint.	Drej reguleringsknappen (A5) et hak mod tallet 7 med urets retning, mens kaffemøllen er i gang (fig. 13). Fortsæt med et hak ad gangen, til en tilfredsstillende brygning opnås. Virkningen er først mærkbar efter tilberedning af 2 kopper kaffe (se afsnittet "7.5 Justering af kaffekværnen").
Der kommer ikke kaffe ud af en eller begge kaffestuder på kaffeudløbet.	Kaffestuderne (A9) er tilstoppede.	Rengør udløbene med en tandstikker (fig. 25B).
Apparatet udleder ikke kaffe.	Apparatet registrerer snavs indeni: Displayet viser "Cleaning underway" [Maskinen rengøres].	Vent, til apparatet igen er klar til brug, og vælg derefter den ønskede drik. Hvis problemet fortsætter, skal du rette henvendelse til et autoriseret servicecenter.
Maskinen tænder ikke.	Stikket på strømkablet (D7) er ikke sat korrekt i.	Sæt stikforbindelsen helt ind i stikket på apparatets bagside (fig. 1).
	Stikket er ikke indsat i stikkontakten.	Sæt stikket i stikkontakten (fig. 1).
	Hovedafbryderen (A22) er ikke tændt.	Tryk på hovedafbryderen (fig. 2).
Bryggeenheden kan ikke tages ud	Maskinen er ikke blevet skullet korrekt	Sluk ved at trykke på knappen  (A7) (se kap. "5 Slukning af apparatet").
Når afkalkningen er afsluttet, beder apparatet om en tredje skylling.	Under de to skyllecycklusser er beholderen (A17) ikke blevet fyldt til niveauet MAX	Forsæt som anmodet af apparatet, men tøm drypbakken (A15) inden for at undgå, at vandet løber over.
Mælken løber ikke ud af udløbsrøret (E5)	Låget (E2) på mælkebeholderen (E) er snavset	Rengør omhyggeligt låget som beskrevet i afsnittet "13.10 Rengøring af mælkebeholderen".
Mælken har store bobler eller kommer ud i sprøjt fra udløbsrøret (E5) eller er ikke tilstrækkelig opskummet	Mælken er ikke tilstrækkelig kold, eller det er ikke letmælk eller skummetmælk.	Anvend køleskabskold (cirka 5 °C) skummetmælk eller letmælk. Hvis resultatet endnu ikke er som ønsket, kan du forsøge med et andet mærke mælk.
	Skumregulatoren (E1) er forkert indstillet.	Juster i henhold til anvisningerne i kapitel "8. Tilberedning af varme drikke med mælk".
	Mælkebeholderens låg (E2) eller skumregulatoren (E1) på mælkebeholderen er snavset	Rengør omhyggeligt låget og knappen på mælkebeholderen, som beskrevet i afsnittet "13.10 Rengøring af mælkebeholderen".
	Varmtvandsdysen (A8) er tilsmudset	Rengør dysen som beskrevet i afs. "13.11 Rengøring af varmtvands-/dampdysen".
Maskinen er ikke i brug og udsender støj eller små damppest	Maskinen er klar til brug, eller er blevet slukket for nylig, og dråber af varm kondensat drypper inde i fordamperen	Dette er en del af apparatets normale drift; Tøm drypbakken for at begrænse det.

SISÄLTÖ

1. JOHDANTO	153
1.1 Suluissa olevat kirjaimet	153
1.2 Ongelmat ja korjaustoimenpiteet	153
1.3 Lataa sovellus!	153
2. KUVAUS	153
2.1 Keittimen kuvaus (sivu 3 - A)	153
2.2 Kotisivun kuvaus (päänäyttö) (sivu 2 - B)	153
2.3 Ohjauspaneelin kuvaus (sivu 2 - C)	153
2.4 Varusteiden kuvaus (sivu 2 - D)	154
2.5 Maitosäiliön kuvaus (sivu 2 - E)	154
3. ENNEN KEITTIMEN KÄYTTÖÖNOTTOA	154
4. KEITTIMEN KÄYNNISTYS	154
5. KEITTIMEN SAMMUTUS.....	154
6. VALIKON ASETUKSET	155
6.1 Siirry valikkoon	155
6.2 Valikosta poistuminen.....	155
6.3 Huuhtelu	155
6.4 Kalkinpoisto	155
6.5 Vedensuodatin	155
6.6 Juoman asetukset	155
6.7 Automaattinen sammutus (standby)	155
6.8 Energian säästö	155
6.9 Kahvin lämpötila	155
6.10 Veden kovuus	155
6.11 Aseta kieli	156
6.12 Äänimerkki	156
6.13 Bluetooth	156
6.14 Oletusarvot	156
6.15 Tilastotiedot	156
6.16 Muokkaa profiilia	156
7. KAHVIN VALMISTUS.....	156
7.1 Kahvin valmistus kahvipavuista	156
7.2 Kahvin maun valinta	157
7.3 Kahvimäärän valinta	157
7.4 Kahvin valmistus esijauhetausta kahvista.....	157
7.5 Kahvimyllyn säätö.....	157
7.6 Jos haluat kuumempaa kahvia	157
8. KUUMIEN MAITOUJOMIEN VALMISTUS.....	158
8.1 Maitosäiliön täyttö ja kiinnitys.....	158
8.2 Vaahtomäärän säätö	158
8.3 Maitopohjaisten juomien automaattinen valmistus158	
8.4 Maitosäiliön puhdistus jokaisen käytön jälkeen ..	158
9. KAHVIKANNU	159
10. KUUMAN VEDEN ANNOSTELU	159
11. JUOMIEN MUOKKAAMINEN	159

12. OMAN KÄYTTÄJÄPROFIILIN TALLENNUS.... 160

13. PUHDISTUS	160
13.1 Keittimen puhdistus.....	160
13.2 Keittimen sisäpiirin puhdistus.....	160
13.3 Sakkasäiliön puhdistus.....	160
13.4 Tippa-alustan ja kondenssiveden alustan puhdistus160	
13.5 Keittimen sisäosien puhdistus.....	161
13.6 Vesisäiliön puhdistus.....	161
13.7 Kahvisuuttimien puhdistus	161
13.8 Esijauhetun kahvin suppilon puhdistus.....	161
13.9 Utinyksikön puhdistus.....	161
13.10 Maitosäiliön puhdistus.....	161
13.11 Kuumavesisuuttimen puhdistus.....	162

14. KALKINPOISTO

15. VEDEN KOVUUDEN OHJELMOINTI

15.1 Veden kovuuden mittaus	163
15.2 Veden kovuuden ohjelmointi	163

16. PEHMENNYSSUODATIN

16.1 Suodattimen asentaminen.....	163
16.2 Suodattimen vaihto	164
16.3 Suodattimen poisto	164

17. TEKNISET TIEDOT.....

18. NÄYTÖLLE ILMESTYVÄT VIESTIT

19. ONGELMIEN RATKAISU.....

1. JOHDANTO

Kiitämme, että valitsit valmistamamme automaattisen kahvi- ja cappuccinokeitTIMEN.

Varaa itsellesi muutama minuutti tutustuaksesi käyttöohjeisiin. Näin välttyt vaaratilanteilta ja keittimen vahingoittumiselta.

1.1 Suluisia olevat kirjaimet

Sulkumerkkien välissä olevilla kirjaimilla viitataan laitteen kuvauksen yhteydessä annettuihin selityksiin (sivu 2–3).

1.2 Ongelmat ja korjaustoimenpiteet

Yritä ratkaista mahdolliset ongelmat noudattamalla varoitusta, jotka on annettu luvuissa "18. Näyttöille ilmestyvät viestit" ja "19. Ongelmien ratkaisu".

Mikäli näistä ohjeista ei ole apua tai kaipaat lisätietoja, ota yhteys asiakaspalveluun soittamalla liitteenä olevassa asiakaspalvelulehtisessä osoitettuun numeroon.

Soita takuudistuksessa osoitettuun puhelinnumeroon, mikäli asuinmaasi ei ole lehtisessä. Jos korjauksia tarvitaan, käänny ainoastaan De'Longhin teknisen huoltopalvelun puoleen. Osoitteet on lueteltu keittimen mukana toimitetussa takuudistuksessa.

1.3 Lataa sovellus!



De'Longhi Coffee Link -sovelluksen ansiosta joitakin toimintoja voidaan ohjata etäkäytössä.

Sovelluksesta löytyy myös tietoja, neuvoja ja kahvin maailmaa koskevia mielenkiintoisia aiheita. Sovelluksen ansiosta kaikki keittintä koskevat tiedot ovat ulottuvillasi.



Tämä symboli korostaa toiminnot, joita voidaan ohjata tai katsella sovelluksessa.

Lisäksi on mahdollista luoda jopa 3 uutta juomaa ja ladata ne keittimeen.

Tärkeää:

Tarkista yhteensopivat laitteet osoitteessa "compatibledevices.delonghi.com".

2. KUVAUS

2.1 Keittimen kuvaus (sivu 3 - A)

- A1. Kahvipapusaaliön kansi
- A2. Esijauhetun kahvin supillon kansi
- A3. Kahvipapusaaliö
- A4. Suppilo esijauhetun kahvin lisäämiseksi
- A5. Jauhatuskarkeuden säätönuppi
- A6. Kuppialusta
- A7. Näppäin : keittimen käynnistämiseksi tai sammuttamiseksi (standby)
- A8. Kuumavesisuutin
- A9. Korkeussuunnassa säädettävä kahvisuutin
- A10. Kondenssin keräysalusta
- A11. Sakkasaaliö
- A12. Kuppialusta
- A13. Tippa-alustan veden tason osoitin
- A14. Alustan ritilä
- A15. Tippa-alusta
- A16. Vesisäiliön kansi
- A17. Vesisäiliö
- A18. Veden pehennyssuodattimen paikka
- A19. Uutinyksikön luukku
- A20. Uutinyksikkö
- A21. Virtajohdon liittimen kiinnityskohta
- A22. Virtakatkaisin

2.2 Kotisivun kuvaus (päänäyttö) (sivu 2 - B)

- B1. Aktiivisen bluetoothin symboli
- B2. Aktiivisen energiansäästön symboli
- B3. Valittu maku
- B4. Suoravalintaiset juomat
- B5. Selausnuoli
- B6. Valittu määrä
- B7. Pyydetyn kalkanpoiston hälytys
- B8. Pyydetyn maitosaaliön puhdistuksen hälytys
- B9. Pyydetyn suodattimen vaihdon hälytys

2.3 Ohjauspaneelin kuvaus (sivu 2 - C)

- C1. : juoman määrän valinta
- C2. : profiilin valinta
- C3. : keittimen asetusvalikko
- C4. : tästä painamalla poistutaan valitusta toiminnosta ja palataan päävalikkoon
- C5. : Omien juomien valintavalikko. Ensimmäisellä kerralla, mikäli juomia ei ole ohjelmoitu aiemmin luvussa "11. Juomien muokkaaminen" kerrotulla tavalla, juoma voidaan muokata suoraan
- C6. : juoman maun valinta

2.4 Varusteiden kuvaus (sivu 2 - D)

- D1. Reagenssiluska "Total Hardness Test" (liitetty englanninkielisten ohjeiden sivulle 2).
- D2. Esijauhetun kahvin annoslusikka
- D3. Kalkinpoistoaine
- D4. Pehmennysuodatin (vain joissakin malleissa)
- D5. Puhdistussuti
- D6. Kuumavesisuutin
- D7. Virtajohto

2.5 Maitosäiliön kuvaus (sivu 2 - E)

- E1. Vaahdon ja CLEAN-toiminnon säätönappi
- E2. Maitosäiliön kansi
- E3. Maitosäiliö
- E4. Maidon imuputki
- E5. Vaahdotetun maidon suutin (säädettävä)

3. ENNEN KEITTIMEN KÄYTTÖÖNOTTOA

Tärkeää!

- Ensimmäisellä käyttökerralla vesipiiri on tyhjä, minkä vuoksi keitin saattaa pitää kovaa ääntä. Ääni vaimenee piiriin täytyessä.
- Keitin on tarkastettu tehtaalla kahvia käyttämällä, joten on täysin normaalia, että löydät jonkin verran kahvia kahvimyllystä. Vakuutamme kuitenkin, että tämä keitin on täysin uusi.
- Säädä veden kovuus mahdollisimman pian noudattamalla ohjeita, jotka on annettu käyttöohjeiden luvussa "15. Veden kovuuden ohjelmointi".

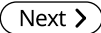
1. Kytke virtajohtoon liitin (D7) keittimen takaosassa olevaan paikkaan (A21), kytke laite verkkovirtaan (kuva 1) ja varmista, että laitteen takaosaan asetettua virtakatkaisinta (A22) on painettu (kuva 2).
2. "SELECT LANGUAGE" (asetä kieli): Paina , kunnes näytössä näkyy haluamasi kieli. Paina sitten kieltä vastaavaa lippua.

Toimi tämän jälkeen keittimen näytölle ilmestyvien ohjeiden mukaisesti:

3. "TÄYTÄ VESISÄILIÖ RAIKKAALLA VEDELLÄ": irrota vesisäiliö (A17) (kuva 3), täytä se raiikkaalla vedellä MAX-tasoon asti (merkitty säiliöön) (kuva 4) ja laita se sitten paikoilleen (kuva 5);
4. "ASETA VESISUUTIN PAIKOILLEEN": Tarkista, että kuumavesisuutin (D6) on asetettu putkeen (A8) (kuva 6) ja laita sen alle tilavuudeltaan vähintään 100 ml:n astia (kuva 7).
5. "PIIRI TYHJÄ" "PAINA OK ALOITTAMISEKSI": paina  vahvistaaksesi: keitin annostelee vettä suuttimesta (kuva 8) ja sammuu sitten automaattisesti.

Nyt kahvinkeitin on käyttövalmis.

Huomaa!

- Valmista keittimen ensimmäisen käyttöönoton yhteydessä 4-5 cappuccinoa. Vasta tämän ensikäytön jälkeen maku on paras mahdollinen.
- Ensimmäisten 5-6 cappuccinon valmistuksen aikana on täysin normaalia, että veden kiehuaan liittyvä ääni kuuluu: myöhemmin ääni vaimenee.
- Keittimen parhaan suorituskyvyn vuoksi kannattaa asentaa pehennysuodatin (D4) noudattamalla ohjeita, jotka on annettu käyttöohjeiden luvussa "16. Pehmennysuodatin". Jos mallissasi ei ole suodatinta, sellaisen voi pyytää De'Longhin valtuutetuista huoltokeskuksista.

4. KEITTIMEN KÄYNNISTYS

Tärkeää!

Varmista aina ennen keittimen käynnistämistä, että takaosaan asetettua virtakatkaisinta (A22) on painettu (kuva 2).

Keitin suorittaa automaattisesti esilämmitys- ja huuhtelujakson jokaisella käynnistyskerralla.

- Jos haluat käynnistää keittimen, paina näppäintä  (A7) (kuva 8): näytölle ilmestyy viesti "LÄMMITYS MENEILLÄÄN" "ODOTA, OLE HYVÄ".
- Kun lämmitys on suoritettu, keittimeen ilmestyy toinen viesti: "HUUHTELU MENEILLÄÄN", "ODOTA, OLE HYVÄ"; tällä tavalla keitin lämmittää suuttimet ja valuttaa kuumaa vettä sisäkanavissa lämmittäen ne.

Keitin on käyttövalmis, kun päänäyttö (etusivu) tulee näkyviin.

5. KEITTIMEN SAMMUTUS

Jokaisen sammutuksen yhteydessä keitin suorittaa automaattisen huuhtelun, mikäli kahvia on valmistettu.

- Keitin sammutetaan painamalla näppäintä  (A7) (kuva 8).
- Näytölle ilmestyy kirjoitus "SAMMUTUS MENEILLÄÄN", "ODOTA, OLE HYVÄ". Jos näin on ohjelmoitu, keitin suorittaa huuhtelun ja sammuu (stand-by).

Huomaa!

Mikäli et aio käyttää keitintä pitkään aikaan, kytke se irti verkkovirrasta:

- sammuta keitin ensiksi painamalla näppäintä  (kuva 8).
- vapauta virtakatkaisin (A22), joka sijaitsee keittimen takana (kuva 2).

Varoitus!

Älä koskaan paina virtakatkaisinta, kun keitin on päällä.

6. VALIKON ASETUKSET

6.1 Siirry valikkoon

1. Paina näppäintä "⚙️" (C3) valikkoon siirtymiseksi;
2. Selaa valikon kohtia painamalla (Next >), kunnes olet haluamassasi kohdassa;
3. Paina sitä valikon kohtaa, jonka tahdot valita.

6.2 Valikosta poistuminen

Kun halutut säädöt on tehty, paina (Esc ↩), kunnes palaat etusivulle.

6.3 Huuhtelu

Tällä toiminnolla kuumaa vettä voidaan annostella kahvisuuttimesta (A9) ja kuumavesisuuttimesta (D6), jos se on laitettu, niin että koneen sisäinen piiri puhdistuu ja lämpenee.

1. Aseta astia kahvi- ja kuumavesisuuttimen alle (tilavuus väh. 100 ml) (kuva 8).
2. Kun "HUUHTELU" on valittuna, muutaman sekunnin kuluttua kahvisuuttimesta ja sitten kuumavesisuuttimesta (jos laitettu), tulee kuumaa vettä, joka puhdistaa ja lämmittää koneen sisäpiiriin (kuva 7).
3. Huuhtelu voidaan keskeyttää painamalla (Stop X) tai odottamalla automaattista keskeytystä.

Tärkeää!

- Jos keitintä ei käytetä 3–4 päivään, seuraavalla käyttökerralla kannattaa tehdä 2–3 huuhtelua ennen käyttöä.
- On aivan normaalia, että kyseisen toiminnon jälkeen sakasäiliössä (A11) on vettä.

6.4 Kalkinpoisto

Kalkinpoistoon liittyviä ohjeita varten, ks. luku "14. Kalkinpoisto".

6.5 Vedensuodatin

Jos haluat tutustua suodattimen (D4) asennukseen liittyviin ohjeisiin, katso lukua "16. Pehmennyssuodatin".

6.6 Juoman asetukset

Tässä osiossa on mahdollista tutustua muokattuihin asetuksiin ja palauttaa yksittäiset juomat oletusarvoihin kunkin profiilin osalta.

1. Kun asetusvalikkoon on siirrytty, paina "JUOMAN ASETUKSET": näyttöön ilmestyy paneeli, jossa on ensimmäisen juoman arvot;
2. Arvot näkyvät pystypalkeissa. Oletusarvon kohdalla on symboli  ja voimassa olevan arvon kohdalla on täyttyvä pystypalkki;
3. Jos haluat palata asetusvalikkoon, paina (Esc ↩) Jos haluat selata ja tarkastella juomia, paina (Next >);

4. Jos haluat palauttaa näytössä näkyvän juoman oletusasetuksiin, paina (Reset ⌂);
5. "VAHVISTA NOLLAUS?": vahvista painamalla (Ok ✓) (voit peruuttaa painamalla (Esc ↩));
6. "OLETUSARVOT"ASETETTU": paina (Ok ✓).

Juoma on ohjelmoitu uudelleen oletusarvoihin. Jatka muilla juomilla tai palaa etusivulle painamalla 2 kertaa kohtaa (Esc ↩).

Tärkeää!

Jos haluat muokata jonkin muun profiilin juomia, palaa kotisivulle, valitse haluamasi profiili ja toista toimenpide.

6.7 Automaattinen sammutus (standby)

Voit asettaa automaattisen sammutuksen, jotta keitin sammusi 15 tai 30 minuutin tai 1, 2 tai 3 tunnin kuluttua viimeisestä käyttökerrasta.

Automaattinen sammutus ohjelmoidaan seuraavalla tavalla:

1. Paina "AUT. SAMMUTUS";
2. Valitse haluamasi aikaväli arvon valintanuolista (↑ (lisäys) tai (↓) (vähennys));
3. Vahvista painamalla (Ok ✓).

Nyt automaattinen sammutus on ohjelmoitu uudelleen.

6.8 Energian säästö

Tämän toiminnon avulla energiansäästötila voidaan kytkeä päälle tai pois päältä. Kun toiminto on päällä, pienempi energiankulutus voidaan taata eurooppalaisten määräysten mukaisesti.

Energiansäästöttila laitetaan päälle ja pois päältä seuraavasti:

1. Paina "ENERGIAN SÄÄSTÖ" laittaaksesi toiminnon pois päältä (OFF) tai päälle (ON);

Etusivun yläpalkkiin ilmestyy vastaava symboli (B2), mikä osoittaa, että toiminto on aktivoitu.

Tärkeää:

Kun energian säästö on päällä, annostelu saattaa kestää jonkin sekunnin ajan.

6.9 Kahvin lämpötila

Jos haluat muuttaa kahviveden lämpötilaa, toimi seuraavasti:

1. Paina "KAHVIN LÄMPÖTILA": näyttöön ilmestyvät valittavissa olevat arvot (nykyinen arvo on alleviivattu);
2. Paina sen arvon kohtaa, jonka haluat asettaa (ALHAINEN, NORMAALI, KORKEA, MAKSIMI).

6.10 Veden kovuus

Katso veden kovuuden ohjelmointiin liittyviä ohjeita luvusta "15. Veden kovuuden ohjelmointi".



6.11 Aseta kieli

Jos haluat muuttaa näytön kieltä, toimi seuraavasti:

1. Paina "ASETA KIELI";
2. Paina sen kielen lippua, jonka haluat valita (paina  nähköksi kaikki valittavissa olevat kielet).



6.12 Äänimerkki

Tämän toiminnon avulla on mahdollista laittaa äänimerkki päälle tai pois päältä. Äänimerkki soi, kun kuvakkeita painetaan ja kun varusteita asetetaan/irrotetaan. Äänimerkki laitetaan päälle ja pois päältä seuraavasti:

1. Paina "ÄÄNIMERKKI" laittaaksesi toiminnon pois päältä () tai päälle ();

6.13 Bluetooth

Tällä toiminnolla laitetaan päälle tai pois päältä PIN-suojaus, jolla luodaan yhteys keittimen ja laitteen välille.

1. Paina "BLUETOOTH": näyttöön ilmestyy koneen sarjanumero (19 lukua) ja 4 luvun numero (PIN);
2. Paina  laittaaksesi pin-koodin pyynnön päälle tai () laittaaksesi sen pois päältä, kun luot yhteyden soveluksen välityksellä;

Keittimen esiasetettu PIN-koodi on "0000". PIN-koodi kannattaa vaihtaa. Vaihto tehdään suoraan SOVELLUKSESTA.



Tärkeää!

Keittimen Bluetooth-toiminnossa näkyvän sarjanumeron ansiosta keitin voidaan tunnistaa tarkalleen, kun yhteys SOVELLUKSEEN luodaan.

6.14 Oletusarvot

Tällä toiminnolla palautetaan kaikki valikon asetukset ja kaikki määrin ohjelmointi kaikissa profiileissa ja palataan oletusarvoihin (poikkeuksena kieli, jonka asetus säilyy).

Oletusarvot palautetaan seuraavalla tavalla:

1. Paina "OLETUSARVOT": näyttöön ilmestyy "ASETETAANKO""OLETUSARVOT": paina  vahvistaaksesi (tai paina  peruaksesi toimenpiteen);
2. "OLETUSARVOT ASETETTU". paina  vahvistaaksesi.

6.15 Tilastotiedot

Tämän toiminnon avulla voidaan tarkastella keittimen tilastotietoja. Pääset tarkastelemaan tilastotietoja seuraavasti:

1. Paina "TILASTOTIEDOT" ja tarkista kaikki tilastotiedot se-laamalla kohtia seuraavasta: .

6.16 Muokkaa profiilia

Nykyisen profiilin kuvaketta voidaan muokata seuraavasti:

1. Paina "MUOKKAA PROFILIA";

2. Paina haluamaasi kuvaketta: etusivun yläkaistaleessa on nyt kuvakkeen väri.

7. KAHVIN VALMISTUS

7.1 Kahvin valmistus kahvipavuista

Varoitus!

Älä käytä kahvimyllyssä vihreitä, sokeroituja tai täytettyjä kahvipapuja, sillä ne saattavat tarttua kahvimyllyyn ja vahingoittaa sen korvauskelvottomaksi.

1. Kaada kahvipavut tarkoitusta varten olevaan kahvipapusailiöön (A3) (kuva 10).
2. Aseta kuppi kahvisuuttimien (A9) alle.
3. Madalla suutinta niin, että se on mahdollisimman lähellä kuppia (kuva 11). Näin saat parempaa vaahtoa.
4. Valitse sitten haluamasi kahvi:
 - ESPRESSO
 - LONG
 - COFFEE
 - DOPPIO+
 - 2X ESPRESSO
5. Valmistus alkaa ja näytölle ilmestyy valitun juoman kuvake ja palkki, joka näyttää vaihe vaiheelta juoman valmistumisen.

Huomaa:







- Voit valmistaa samanaikaisesti 2 ESPRESSO-kupillista painamalla "2X  " 1 espresson valmistuksen aikana (kuva jää näkyviin joidenkin sekuntien ajaksi valmistuksen alussa).
- Keittimen valmistaessa kahvia annostelu voidaan keskeyttää milloin tahansa painamalla . Keitin on heti uudelleen käyttövalmis valmistuksen jälkeen.

Huomaa!

- Käytön aikana näyttöön voi ilmestyä joitakin viestejä (TÄYTÄ VESISÄILIÖ, TYHJENNÄ SAKKASÄILIÖ jne.). Niiden merkitys on annettu luvussa "18. Näytölle ilmestyvät viestit".
- Jos haluat kuumempaa kahvia, katso kappaletta "7.6 Jos haluat kuumempaa kahvia".
- Jos kahvi valuu tippumalla tai se on liian laihaa, vaahtoa on liian vähän tai se on liian kylmää, lue ohjeet, jotka on annettu käyttöohjeiden kappaleessa "7.5 Kahvimyllyn säätö" ja luvussa "19. Ongelmien ratkaisu".
- Kaikkien kahvien valmistusta voidaan muokata (katso luvut "11. Juomien muokkaaminen " ja "12. Oman käyttäjäprofiilin tallennus").

7.2 Kahvin maun valinta





Paina näppäintä  (C6):

my 	Oma (jos ohjelmoitu) / Vakio
	X-MIETO
	MIETO
	NORMAALI
	VOIMAKAS
	X-VOIMAKAS
	(Ks. "7.4 Kahvin valmistus esijauhettusta kahvista")

Annostelun jälkeen makuasetus palaa arvoon my .

7.3 Kahvimäärän valinta

Paina näppäintä  (C1):

my 	Oma (jos ohjelmoitu) / Vakio
	MÄÄRÄ SMALL
	MÄÄRÄ MEDIUM
	MÄÄRÄ LARGE
	MÄÄRÄ X-LARGE

Annostelun jälkeen asetukset palautuvat arvoon my .

7.4 Kahvin valmistus esijauhettusta kahvista

Varoitus!

- Älä koskaan kaada esijauhettua kahvia keittimeen, joka ei ole päällä. Kahvi saattaa joutua keittimen sisäosiin ja liata sen. Muuten keitin saattaa vahingoittua.
- Älä koskaan kaada suppiloon yhtä tasaista annoslusikallista (D2) enempää kahvia. Muuten kahvia voi joutua keittimen sisään liaten sen tai suppilo (A4) voi tukkiutua.
- Esijauhettua kahvia käyttäessäsi voit valmistaa vain yhden kahvikupillisen kerrallaan.

1. Paina näppäintä  (C6), kunnes näyttöön ilmestyy "☞" (jauhettu).
2. Avaa esijauhettun kahvin suppilon kansi (A2).
3. Varmista, ettei suppilo (A4) ole tukossa ja kaada suppiloon sitten yksi tasainen annoslusikallinen esijauhettua kahvia (kuva 12).
4. Aseta kuppi kahvisuuttimien alle (A9).
5. Valitse sitten haluamasi kahvi:

- ESPRESSO
- LONG
- COFFEE

6. Valmistus alkaa, ja näyttöön ilmestyy valitun juoman kuva ja palkki, joka täyttyy valmistuksen edetessä. Keitin on heti uudelleen käyttövalmis valmistuksen jälkeen.

Varoitus! LONG-kahvin valmistus:

Valmistuksen puoleksavälissä näkyviin tulee viesti "LISÄÄ KAHVIJAUHE" "KORK. 1 ANNOSLUSIKALLINEN". Lisää sitten yksi tasainen annoslusikallinen esijauhettua kahvia ja paina

Ok ✓

7.5 Kahvimyllyn säätö

Kahvimyllä on säädetty tehtaalla jauhatukselle, joka sopii erittäin hyvin kahvin valmistukseen. Älä siis säädä sitä heti ensimmäisen käyttöönoton yhteydessä.

Muuta säätöä jauhatuskarkeuden säätönupista (A5)(kuva 13), mikäli huomaat ensimmäisen kahvikupillisen valmistuksen jälkeen, että kahvi on laihaa ja siinä on vähän vaahtoa tai että kahvi valuu liian hitaasti (tippumalla).

Huomaa!

Käännä jauhatuskarkeuden säätönuppia ainoastaan silloin, kun kahvimyllä on päällä kahviuomien valmistuksen alkuvaiheessa.

Jos kahvi valuu liian hitaasti tai ei valua lainkaan, väännä nuppia myötöpäivää yhden naksahduksen verran kohti lukua 7.

Käännä nuppia yhden naksahduksen verran vastapäivään numeron 1 suuntaan (ei enää naksahdus kerrallaan, muutoin kahvi saattaa valua sen jälkeen tippumalla), jolloin kahvi on täyteläisempää ja vaahto syntyy paremmin.

Huomaat tapahtuneen muutoksen vaikutuksen vasta seuraavien kahden kupillisen valmistuksen jälkeen. Jos tämän säädön jälkeen tulos ei ole tyydyttävä, toista toimenpide kääntämällä nuppia toisen naksahduksen verran.

7.6 Jos haluat kuumempaa kahvia

Jos haluat kuumempaa kahvia, toimi seuraavasti:

- tee huuhtelu valitsemalla "Huuhtelu"-toiminnon asetusvalikosta(kappale "6.3 Huuhtelu");
- lämmitä kupit kuumalla vedellä (käytä kuumavesitoimintoa, katso luku "10. Kuuman veden valutus");
- lisää kahvin lämpötilaa asetusvalikossa "☞"(C3) (kappale "6.9 Kahvin lämpötila").



8. KUUMIEN MAITOUOMIEN VALMISTUS

Huomaa!

Jotta maito ei olisi vähävaahtoista tai suurikuplaista, puhdista maitosäiliön kansi (E2) ja kuumavesiputki (A8) noudattamalla ohjeita, jotka on annettu kappaleissa "8.4 Maitosäiliön puhdistus jokaisen käytön jälkeen", "13.10 Maitosäiliön puhdistus" ja "13.11 Kuumavesiputken puhdistus".

8.1 Maitosäiliön täyttö ja kiinnitys



- Ota kansi pois (E2) (kuva 14).
- Kaada maitosäiliöön (E3) riittävä määrä maitoa, mutta älä ylitä kuitenkaan säiliöön merkittyä MAX-tasoa (kuva 15). Ota huomioon, että jokainen säiliöön merkitty raja vastaa noin 100 ml maitoa.

Tärkeää!

- Saadaksesi aikaan kiinteämmän ja tasaisemman vaahdon, käytä jääkaappikylmää (noin 5 °C) täysin rasvatonta maitoa tai kevytmaitoa.
- Jos "Energian säästö" -tila on päällä, juoman annostelu saattaa kestää muutaman sekunnin.
- Varmista, että maidon imuputki (E4) on asettunut oikein maitosäiliön kannessa sitä varten olevaan uraan (kuva 16).
- Aseta maitosäiliön kansi takaisin paikoilleen.
- Jos kuumavesisuutin (D6) on asennettuna, irrota se;
- Kiinnitä työntämällä maitosäiliö (E) putken (A8) pohjaan (kuva 17). Keitin antaa äänimerkin (jos äänimerkkitoiminto on päällä).
- Aseta riittävän suuri kuppi kahvisuuttimen (A9) sekä vaahdotetun maidon suuttimen (E5) alle. Aseta maidon suutin kupin lähelle vetämällä sitä alasuuntaan (kuva 18).
- Alla on annettu ohjeita, joita on noudatettava kutakin toimintoa käytettäessä.

8.2 Vaahdomäärän säätö

Käntämällä vaahdon säätönuppia (E1) valitaan maitojuoman valmistuksen aikana annosteltavan maitovaahdon määrä.



Nupin asento	Kuvaus	Suosittelaaan...
	EI VAAHTOA	KUUMA MAITO (ei vaahdotettua) /CAFFELATTE
	VÄHÄN VAAHTOA	latte macchiato/ FLAT WHITE
	PALJON VAAHTOA	CAPPUCCINO/ CAPPUCCINO+ / CAPPUCCINO MIX / ESPRESSO MACCHIATO / KUUMA MAITO (vaahdotettu)

8.3 Maitopohjaisten juomien automaattinen valmistus

- Täytä maitosäiliö (E) ja kiinnitä se aiemmin kerrotulla tavalla.
- Valitse haluamasi juoma:
 - CAPPUCCINO
 - LATTE MACCHIATO
 - MILK (KUUMA VESI)
 - CAPPUCCINO+
 - CAPPUCCINO MIX
 - CAFFELATTE
 - FLAT WHITE
 - ESPRESSO MACCHIATO
- Näytöllä keitin suosittelee vaahdon säätönupin kääntämistä (E1) alkuperäisessä reseptissä annetun vaahdomäärän mukaan. Käännä siis maitosäiliön kannen nuppia.
- Muutaman sekunnin kuluttua juoman valmistus alkaa automaattisesti ja näytölle ilmestyy valitun juoman kuvake ja palkki, joka näyttää vaihe vaiheelta juoman valmistumisen.

Keitin on heti uudelleen käyttövalmis valmistuksen jälkeen.

Tärkeää: yleisiä ohjeita kaikkien maitopohjaisten juomien valmistamiseen

-  **Esc**: paina, jos haluat keskeyttää valmistuksen kokonaan ja palata etusivulle.
-  **Stop X**: paina, jos haluat keskeyttää maidon tai kahvin annostelun ja siirtyä seuraavaan annosteluun (jos suunniteltu) juoman loppuun valmistamiseksi.
- Kaikkien maitojuomien valmistusta voidaan muokata (kts. luvut "11. Juomien muokkaaminen" ja "12. Oman käyttäjän profiiliin tallennus").
- Älä jätä maitosäiliötä pitkäksi aikaa jääkaapin ulkopuolelle. Mitä enemmän maidon lämpötila nousee (ihanteellinen lämpötila on 5°C), sitä huonompi on vaahdon laatu.



8.4 Maitosäiliön puhdistus jokaisen käytön jälkeen

Jokaisen maitotoiminnon käytön jälkeen esiin tulee pyyntö "VÄÄNNÄ NUPPI ASENTOON CLEAN" ja maidonvaahdottimen kansi on puhdistettava:

- Jätä maitosäiliö (E) kiinni keittimeen (maitosäiliötä ei tarvitse tyhjentää).
- Aseta kuppi tai jokin muu astia maitovaahdon annosteluputken alle;
- Käännä vaahdon säätönuppi (E1) kohtaan "CLEAN" (kuva 19): näyttöön ilmestyy "PUHDISTUS MENEILLÄÄN" "ASTIA SUUTTIMEN ALLA" sekä palkki, joka täytyttyä puhdistuksen edetessä (kuva 20). Maitovaahdon annosteluputkesta tulee höyryä ja kuumaa vettä. Puhdistus keskeytyy automaattisesti.



4. Käännä säätönuppi takaisin vaahdon valinnan kohdalle.
5. Irrota maitosäiliö ja puhdistu kuumavesisuutin (A8) sienellä (kuva 21).

Tärkeää!

- Jos valmistetaan useita maitojuomia, puhdistu maitosäiliö viimeisen valmistuksen jälkeen. Jos haluat jatkaa seuraaviin valmistuksiin, kun CLEAN-toiminnon viesti ilmestyy, paina .
- Jos puhdistusta ei suoriteta, näyttöön ilmestyy symboli , joka muistuttaa maitosäiliön puhdistuksen suorittamisesta.
- Kannuun jäänyttä maitoa voi säilyttää jääkaapissa.
- Joissakin tapauksissa ennen puhdistusta on tarpeen odottaa, että keitin kuumenee.

9. KAHVIKANNU

1. Aseta kannu kahvisuuttimen (A9) alle: kannua valittaessa on mietittävä annosteltavaa määrää seuraavasti:

Valittu annos	Määrä (ml)
	250
	500
	750

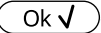
2. Paina "KAHVIKANNU";
3. "VALITSE MAKU JA KUPPIEN MÄÄRÄ";
4. Paina .
5. Muutaman sekunnin kuluttua juoman valmistus alkaa automaattisesti ja näytölle ilmestyy valitun juoman kuvake ja palkki, joka näyttää vaihe vaiheelta juoman valmistumisen.

Keitin on heti uudelleen käyttövalmis valmistuksen jälkeen.

Tärkeää:

-  Esc: paina, jos tahdot keskeyttää valmistuksen kokonaan ja palata etusivulle.

TURVALLISUUSVAROITUS:

Kun olet valmistanut kahvikannun, anna keittimen jäähtyä 5 minuutin ajan ennen seuraavan juoman valmistusta. Ylikuumentamisen vaara!

10. KUUMAN VEDEN ANNOSTELU

1. Tarkista, että kuumavesisuutin (D6) on asetettu oikein kuumavesiputkeen (A8).





2. Sijoita astia suuttimen alle (mahdollisimman lähelle, jotta vältty roiskeilta).
3. Paina "KUUMA VESI"; näyttöön ilmestyy vastaava kuva ja palkki, joka täyttyy valmistuksen edetessä;
4. Keitin annostelee kuumaa vettä ja keskeyttää annostelun sitten automaattisesti. Voit keskeyttää kuumaa veden annostelun manuaalisesti painamalla .

Tärkeää!

- Jos "Energian säästö" -tila on päällä, kuumaa veden annostelu saattaa kestää muutaman sekunnin.
- Kuumaa veden valmistusta voidaan muokata (kts. luvut "11. Juomien muokkaaminen" ja "12. Oman käyttäjän profiilin tallennus").

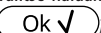
11. JUOMIEN MUOKKAAMINEN

Juomien makua (juomissa, joissa on tämä valintamahdollisuus) ja määrää voidaan muokata.

1. Varmista, että käyttäjäprofiili, johon haluat tehdä oman juoman, on päällä. Kutakin profiilia varten voidaan valita MY-juomia.
2. Paina  (C5);
3. Valitse juoma, jota haluat muokata, siirtäaksesi muokkausnäyttöihin: vastaavien varusteiden on oltava paikoillaan.
4. (Koskee vain kahvi-juomia) "VALITSE KAHVIN MAKU". Valitse haluamasi maku painamalla "-" tai "+" ja paina .
5. "KAHVIN MÄÄRÄ" E"STOP TALLENTAMISEKSI": Valmistus alkaa, ja keittimen näyttöön ilmestyy määrän muokkamiseen kuuluva näyttö, jota pystysuuntainen palkki kuvastaa. Palkin vieressä oleva tähti osoittaa nyt asetettua määrää.
6. Kun määrä saavuttaa ohjelmoitavissa olevan minimimäärän, näyttöön ilmestyy .
7. Paina , kun kupissa on haluttu määrä;
8. "TALLENTATKO UUDET ARVOT?": Paina  tallentaaksesi (tai  peruuttaaksesi).

Keitin vahvistaa, onko arvot tallennettu (edellisen valinnan perusteella): paina . Keitin palaa kotisivulle.

Tärkeää!

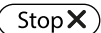
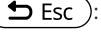
- **Maitojuomat:** kahvin maku tallennetaan myöhemmin. Maidon ja kahvin määrät tallennetaan yksittäin;
- **Kuumaa vesi:** keitin annostelee kuumaa vettä: paina  tallentaaksesi haluamasi määrän.
- Voit yksilöllistää juomia myös DeLonghi Coffee Link -soveluksen avulla.
- Ohjelmoinnista voi poistua painamalla : arvoja ei tallenneta.

Juomamäärien taulukko		
Juoma	Vakiomäärä	Ohjelmoitava määrä
ESPRESSO	40 ml	20-180 ml
LONG	160 ml	115-250 ml
COFFEE	180 ml	100-240 ml
DOPPIO+	120 ml	80-180 ml
KUUMA VESI:	250 ml	20-420 ml

12. OMAN KÄYTTÄJÄPROFIILIN TALLENNUS

Tähän keittimeen on mahdollista tallentaa 3 eri käyttäjäprofiilia. Jokaiseen profiiliin on yhdistetty erilainen kuvake. Jokaiseen profiiliin tallennetaan MY-juomien valittu MAKU ja MÄÄRÄ (ks. luku "11. Juomien muokkaaminen"), ja juomien näyttöjärjestys riippuu niiden valintatiheydestä.

Profiili voidaan valita painamalla  : valitse sitten haluamasi profiili.

Tärkeää!

- Käyttäjäprofiili " VIERAS": valitsemalla tämän käyttäjäprofiiliin voit annostella juomia oletusasetuksilla.
- Voit nimetä oman profiilin uudelleen DeLonghi Coffee Link App -sovelluksen kautta (vain ensimmäiset kolme kirjainta näytetään).
- Profiilin kuvakkeen muokkaamiseksi on katsottava kappaletta "6.16 Muokkaa profiilia".

13. PUHDISTUS

13.1 Keittimen puhdistus

Puhdista seuraavat keittimen osat säännöllisin väliajoin:

- koneen sisäpiiri;
- sakkasäiliö (A11);
- tippa-alusta (A15), kondenssiveden alusta (A10), alustan ritilä (A14) ja täyden alustan osoitin (A13);
- vesisäiliö (A17);
- kahvisuuttimet (A98);
- esijauhettun kahvin suppilo (A4);
- uutinyksikkö (A20), johon päästään, kun avataan huolto-luukku (A19);
- maitosäiliö (E);
- kuumavesiputki (A8);
- ohjauspaneeli (B).

Huomio!

- Älä käytä liuotainaineita, hankausaineita tai denaturoitua spriitä keittimen puhdistukseen. Kemiallisten lisäainesten

käyttö ei ole tarpeen DeLonghin täysin automaattisten keittimien puhdistuksessa.

- Mitään keittimen osaa ei saa pestä astianpesukoneessa, alustan ritilää (A14) ja maitosäiliötä (E) lukuun ottamatta.
- Älä käytä metallisia välineitä kalkkikerrostumien tai kovettuneen kahvin poistoon, sillä ne saattavat naarmuttaa keittimen metalli- tai muovipintoja.

13.2 Keittimen sisäpiirin puhdistus

Jos keitintä ei käytetä yli 3–4 päivään, ennen käyttöä keitin on käynnistettävä ja siitä on annosteltava seuraavasti:

- 2–3 huuhtelua valitsemalla "Huuhtelu"-toiminnon (kappale "6.3 Huuhtelu");
- kuumaa vettä muutama sekunnin ajan (luku "10. Kuumen veden valutus").

Tärkeää!

On aivan normaalia, että kyseisen puhdistuksen jälkeen sakkasäiliössä (A11) on vettä.

13.3 Sakkasäiliön puhdistus

Aina kun näytölle ilmestyy viesti "TYHJENNÄ SAKKASÄILIÖ", tämä tulee tyhjentää ja puhdistaa. Ennen sakkasäiliön (A11) puhdistamista kahvia ei voi valmistaa. Keitin ilmoittaa, että tyhjäkin säiliö täytyy tyhjentää, kun ensimmäisestä valmistuksesta on kulunut 72 tuntia (jotta 72 tuntia laskettaisiin oikein, keitintä ei tule koskaan sammuttaa virtakatkaisimesta) (A22).

Varoitus! Palovammojen vaara

Jos useita cappuccinoja valmistetaan peräkkäin, metallinen kuppialusta (A12) tulee kuumaksi. Odota, että se jäähtyy ennen kuin kosket siihen ja tartu siihen ainoastaan etuosasta.

Puhdistuksen suorittamiseksi (keitin päällä):

1. Irrota tippa-alusta (A15) (kuva 22), tyhjennä ja puhdista.
2. Tyhjennä sakkasäiliö (A11) ja puhdista se huolella. Ole tarkkana, että poistat kaikki mahdollisesti pohjaan kertyneet jäämät. Mukana toimitetussa sudissa (D5) on juuri tähän toimenpiteeseen sopivat harjakset.
3. Tarkista kondenssiveden alusta (A10) (punainen). Jos se on täynnä, tyhjennä.

Varoitus!

Tippa-alustan poistamisen yhteydessä myös sakkasäiliö on ehdottomasti tyhjennettävä, vaikkei se olisikaan täynnä. Jos tätä toimenpidettä ei suoriteta, seuraavien kahvikupillisten valmistuksen yhteydessä sakkasäiliö täyttyy normaalia nopeammin, jolloin keitin voi tukkeutua.

13.4 Tippa-alustan ja kondenssiveden alustan puhdistus

Huomio!

Tippa-alustassa (A15) on punaisella kellukkeella varustettu veden tason osoitin (A13) (kuva 23). Ennen kuin osoitin tulee

ulos kuppialustasta (A12), astia on tyhjennettävä ja puhdistettava. Muuten vesi saattaa tulla ulos alustasta ja vahingoittaa keitintä, alustaa tai sitä ympäröivää aluetta.

Poista tippa-alusta seuraavalla tavalla:

1. Vedä tippa-alusta ja sakkasäiliö pois paikoiltaan (A11) (kuva 22).
2. Irrota kuppialusta (A12), alustan ritilä (A14) ja tyhjennä tippa-alusta ja sakkasäiliö. Pese sitten kaikki osat.
3. Tarkista punainen kondenssiveden alusta (A15). Jos se on täynnä, tyhjennä.
4. Aseta tippa-alusta ritilöineen sekä sakkasäiliö takaisin paikoilleen.

13.5 Keittimen sisäosien puhdistus

Sähkökuvaara!

Varmista ennen minkään sisäosiin liittyvän puhdistustoimenpiteen aloittamista, että keitin on sammutettu (ks. "5. Keittimen sammutus") ja kytk se irti verkkovirrasta. Älä koskaan upota keitintä veteen.

1. Varmista säännöllisin väliajoin (noin kerran kuukaudessa), etteivät keittimen sisäosat (joihin päästään, kun tippa-alusta on irrotettu (A15) ole likaisia. Poista kahvijäämät tarvittaessa varustuksiin kuuluvalla sudilla (D5) ja sienellä.
2. Poista kaikki jäämät pölynimurilla (kuva 24).

13.6 Vesisäiliön puhdistus

1. Puhdista vesisäiliö (A17) säännöllisin väliajoin – noin kerran kuukaudessa ja joka kerta kun pehmenysuodatin (D4, jos kuuluu varustuksiin) vaihdetaan – kostealla pyyhkeellä ja miedolla pesuaineella. Huuhtelee säiliö huolella ennen kuin täytät sen ja asetat sen paikoilleen.
2. Irrota suodatin (jos kuuluu varustuksiin) ja huuhtelee se juoksevalla vedellä.
3. Aseta suodatin takaisin paikalleen (jos kuuluu varustuksiin), täytä säiliö raikkaalla vedellä ja aseta säiliö takaisin.
4. (Vain pehmenysuodattimella varustetut mallit.) Valuta noin 100 ml kuumaa vettä, jotta suodatin olisi jälleen toimintakunnossa.

13.7 Kahvisuuttimien puhdistus

1. Puhdista kahvisuuttimet (A9) säännöllisin väliajoin sientä tai liinaa käyttämällä (kuva 25A).
2. Varmista, etteivät kahvisuuttimen reiät ole tukossa. Poista kahvijäämät tarvittaessa hammastikulla (kuva 25B).

13.8 Esijauhetun kahvin suppilon puhdistus

Varmista säännöllisin väliajoin (noin kerran kuukaudessa), ettei esijauhetun kahvin suppilo (A4) ole tukossa. Poista kahvijäämät tarvittaessa varustuksiin kuuluvalla sudilla (D5).

13.9 Uutinyksikön puhdistus

Puhdista uutinyksikkö (A20) vähintään kerran kuukaudessa.

Varoitus!

Uutinyksikköä ei voi irrottaa, kun keitin on päällä.

1. Varmista, että keitin on sammunut oikein (ks. luku "5. Keittimen sammutus");
2. Irrota vesisäiliö (A17) (kuva 3).
3. Avaa uutinyksikön luukku (A19) (kuva 26), joka on oikealla sivulla.
4. Paina kahta värillistä vapautuspainiketta sisäänpäin ja vedä uutinyksikkö samanaikaisesti ulos (kuva 27).
5. Upota uutinyksikkö noin 5 minuutiksi veteen ja huuhtelee se sitten vesihanalla.

Huomio!

HUUHTELE VAIN VEDELLÄ

ÄLÄ KÄYTÄ PESUAINETTA ÄLÄKÄ ASTIANPESUKONETTA

Älä puhdista uutinyksikköä pesuaineilla, sillä ne saattavat vahingoittaa sitä.

6. Puhdista mahdolliset uutinyksikköön jääneet kahvijäämät, jotka näkyvät uutinyksikön luukusta, sudilla (D5).
7. Aseta uutinyksikkö takaisin paikoilleen (kuva 28) puhdistuksen jälkeen. Paina sitten PUSH-kirjoituksella varustettua kohtaa, kunnes kuulet naksahduksen.

Huomaa!

Jos uutinyksikön paikalleen asettamisessa ilmenee ongelmia, purista yksikkö oikeisiin mittoihinsa painamalla (ennen paikoilleen asetusta) molempia vipuja kuvassa 29 osoitettuun tapaan.

8. Varmista paikoilleen asettamisen jälkeen, että kaksi värikästä painiketta naksahtavat ulospäin (kuva 30).
9. Sulje uutinyksikön luukku.
10. Laita vesisäiliö uudelleen paikoilleen.

13.10 Maitosäiliön puhdistus

Pidä vaahdotinyksikkö tehokkaana puhdistamalla maitosäiliö (E) joka toinen päivä seuraavien ohjeiden mukaan:

1. Irrota kansi (E2).
2. Vedä maitosuuttimen putki (E5) ja imuputki (E4) pois paikaltaan (kuva 31).
3. Kierrä vaahdon säätönuppia (E1) vastapäivään "INSERT"-asentoon (kuva 31) asti ja vedä sitä ylöspäin.

4. Pese kaikki osat huolellisesti kuumalla vedellä ja miedolla pesuaineella. Osat voidaan pestä **astianpesukoneen yläkorissa**. Ole erityisen huolellinen, ettei kahvan alla olevaan uraan ja piekeen putkeen (kuva 32) jää maidon jäämiä. Puhdista putki tarvittaessa hammastikulla;

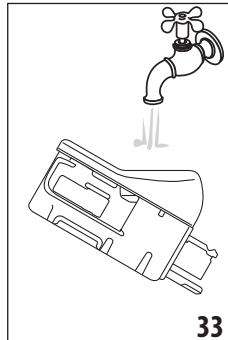

- Puhdista vaahdon säätönupin sisäosa juoksevalle vedellä (kuva 33).
- Tarkista myös, etteivät maitojäämät ole tukkineet imuputkea ja suuttimen putkea.
- Asenna säätönuppi takaisin paikoilleen kohdakkain kirjoituksen "INSERT", suuttimen putken ja maidon imuputken kanssa.
- Aseta maitosäiliön kansi takaisin paikoilleen (E2).

13.11 Kuumavesisuuttimen puhdistus



Puhdista putki (A8) jokaisen maidon valmistuksen jälkeen sellä poistamalla tiivisteisiin jääneet maitojäämät (kuva 21).

14. KALKINPOISTO



Vauroitus!

- Lue huolella kalkinpoistoaineen valmistajan antamat käyttöohjeet ja merkinnät ennen käyttöä. Ne löytyvät kalkinpoistoaineen pakkauksesta.
- Suosittellemme käyttämään ainoastaan De'Longhin kalkinpoistoainetta. Vääränlaisten kalkinpoistoaineiden käyttäminen, tai kalkinpoiston laiminlyöminen, voi aiheuttaa vikoja, joita valmistajan takuu ei korvaa.



Suorita kalkinpoisto, kun näyttöön ilmestyy appare "KALKINPOISTO SUORITETTAVA" "OK ALOITTAAKSESI (~45 min)": jos haluat suorittaa kalkinpoiston välittömästi, paina  ja suorita toimenpiteet kohdasta 3.

Jos haluat suorittaa kalkinpoiston myöhemmin, paina : näytöllä oleva symboli  muistuttaa, että keittimen kalkinpoisto on suoritettava. (Viesti näytetään uudestaan jokaisen käynnistyksen yhteydessä).

Kalkinpoistovalikkoon siirrytään seuraavasti:

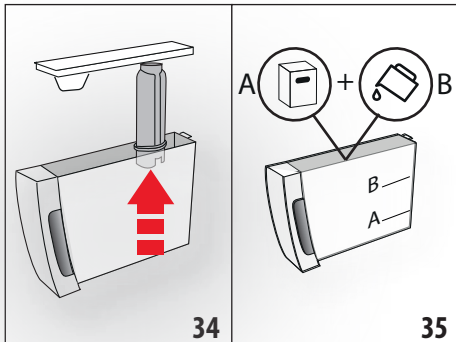
- Paina näppäintä  (C3) valikkoon siirtymiseksi;
- Paina "KALKINPOISTO" ja noudata näytössä näkyviä ohjeita;
- "POISTA VEDENSUODATIN" (kuva 34); poista vesisäiliö (A17), irrota vedensuodatin (D4) (jos on) ja tyhjennä vesisäiliö. Paina ;



- "KALKINP. AINETTA (TASOON A) JA VETTÄ (TASOON B)" (kuva 35). Kaada kalkinpoistoainetta vesisäiliöön tämän sisäpuolelle merkittyyn A-tasoon asti (vastaa noin 100 ml:n pakkausta). Lisää sitten vettä (yksi litra) tasoon B saakka. Aseta vesisäiliö takaisin paikoilleen. Paina ;
- "TYHJENNÄ TIPPA-ALUSTA" (kuva 22):
- Irrota, tyhjennä ja aseta tippa-alusta (A15) ja sakkasäiliö (A11) takaisin paikoilleen. Paina ;
- "SIJOITA 2 L ASTIA OK ALOITTAAMISEKSI".

Aseta kuumavesisuuttimen (D6) ja kahvisuuttimen (A9) alle tyhjä astia, jonka vähimmäistilavuus on 2 litraa (kuva 9).

Huomio! Palovammojen vaara

Kuumavesisuuttimesta ja kahvisuuttimesta valuu happoja sisältävää kuumaa vettä. Ole siis erityisen varovainen, ettei kyeistä liuosta pääse roiskumaan päällesi.

- Paina  vahvistaaksesi kalkinpoistonesteen laiton. Näyttöön ilmestyy "KALKINPOISTO MENEILLÄÄN, ODOTA, OLE HYVÄ": kalkinpoisto-ohjelma käynnistyy ja kalkinpoistoneste tulee ulos kuumavesisuuttimesta ja kahvisuuttimesta. Ohjelma suorittaa automaattisesti huuhtelujakosarjan kahvinkeitin sisällä olevien kalkkijäämien poistamiseksi.

Keitin keskeyttää kalkinpoiston noin 25 minuutin kuluttua;

- "HUUHELE JA TÄYTÄ VEDELLÄ AINA MAX-TASOON SAAKKA" (kuva 4): keitin on nyt valmis raikkaalla vedellä suoritettavaa huuhtelujaksoa varten. Tyhjennä kalkinpoistonesteen talteenotossa käytetty astia ja irrota vesisäiliö, tyhjennä se, huuhtele se juoksevalle vedellä, täytä se raikkaalla vedellä MAX-tasoon asti ja laita se keittimeen.
- "SIJOITA 2I ASTIA PAIKOILLEEN OK HUUHTELUN ALOITAMIS.": Aseta kalkinpoistonesteen keräysastia tyhjänä kahvi- ja kuumavesisuodattimen alle (kuva 9) ja paina ;
- Kuumaa vettä tulee ensin kahvisuuttimesta ja sitten kuumavesisuuttimesta. Näytölle ilmestyy "HUUHELE MENEILLÄÄN";

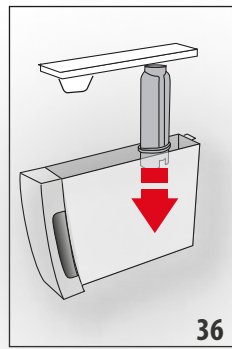

- Kun säiliössä oleva vesi loppuu, tyhjennä huuhteluveden talteenotossa käytetty astia.
- (Jos suodatin oli asennettu) "LAITA SUODATIN PAIKOILLEEN" (kuva 36). Paina  ja poista vesisäiliö. Aseta pehmenysuodatin uudelleen, mikäli se oli irrotettu;

14. "HUUHELE JA TÄYTÄ VEDELLÄ AINA MAX-TASOON SAAKKA" (kuva 4). Täytä säiliö MAX-tasoon saakka raikkaalla vedellä.
15. ASETA VESISÄILIÖ PAIKOILLEEN (kuva 5). Laita vesisäiliö uudelleen paikoilleen.
16. "SIJOITA 21 ASTIA PAIKOILLEEN OK HUUHTELUN ALOITAMIS-": Aseta kalkinpoistoneste keräysastia tyhjänä kuumavesisuodattimen alle (kuva 9) ja paina **Ok ✓**.
17. Kuumaa vettä tulee kuumavesi-/höyrysuuttimesta ja näytölle ilmestyy "HUUHELE MENEILLÄÄN, ODOTA, OLE HYVÄ".
18. "TYHJENNÄ TIPPA-ALUSTA" (kuva 22): Kun toinen huuhtelu on päättynyt, poista, tyhjennä ja laita uudelleen paikoilleen tippa-alusta (A15) ja sakkasäiliö (A11): paina **Next >**;
19. "KALKINP. SUORITETTU": paina **Ok ✓**;
20. "TÄYTÄ VESISÄILIÖ RAIKKAALLA VEDELLÄ": tyhjennä huuhteluveden talteenotossa käytetty astia, irrota vesisäiliö ja täytä se raikkaalla vedellä MAX-tasoon asti ja laita se sitten takaisin keittimeen.
- Kalkinpoistotoimenpide on nyt tehty.

Tärkeää!

- Jos kalkinpoistojakso ei pääty oikein (esim. sähkökatkon vuoksi), sykli kannattaa toistaa.
- On aivan normaalia, että sakkasäiliössä (A11) on vettä kalkinpoistojakson jälkeen.
- Jos vesisäiliötä ei ole täytetty max-tasoon asti, keitin pyytää kolmatta huuhtelua, jotta keittimen sisäosissa ei varmasti olisi kalkinpoistoliuosta. Muista tyhjentää tippa-alusta ennen huuhtelun aloittamista.
- On aivan normaalia, että keitin pyytää kahta kalkinpoistojaksoa tehtäviksi lyhyen ajan sisällä. Se on osoitus koneen edistyneestä ohjausjärjestelmästä.

15. VEDEN KOVUUDEN OHJELMOINTI





Viesti "KALKINPOISTO SUORITETTAVA - OK ALOITTAMISEKSI (~45MIN) 

 ilmestyy näyttöön veden kovuuden perusteella määräytyvän keittimen toiminta-ajan jälkeen. Kahvinkeitin on säädetty tehtaalla arvoon "KOV.ASTE: 4". Voit halutessasi ohjelmoida keittimen myös alueesi todelliselle veden kovuudelle, jolloin myös kalkinpoisto on tehtävä harvemmin.

15.1 Veden kovuuden mittaus

1. Ota keittimen mukana toimitettu reagenssiliuska (D1) "TOTAL HARDNESS TEST" pois pakkauksestaan, jossa on englanninkieliset ohjeet.
2. Upota se kokonaan vesilasiin noin sekunnin ajaksi.
3. Ota liuska vedestä ja ravista sitä kevyesti. Noin minuutin kuluttua liuskalle ilmestyy joko 1, 2, 3 tai 4 punaista ne-

liötä veden kovuudesta riippuen. Jokainen neliö vastaa 1 kovuusastetta.

Reagenssiliuska	Veden kovuus
	Taso 1 = pehmeä vesi
	Taso 2 = hieman kova vesi
	Taso 3 = kova vesi
	Taso 4 = erittäin kova vesi

15.2 Veden kovuuden ohjelmointi

1. Siirry valikkoon noudattamalla kappaleen "6.1 Siirry valikkoon" ohjeita;
2. Paina "VEDEN KOVUUS";
3. "VEDEN KOVUUS, NYKYINEN ALLEVIIVATTU": Paina halua maasi tasoa (Taso 1 = pehmeä vesi; Taso 4 = erittäin kova vesi);
4. Paina **ESC** etusivulle palaamiseksi. Nyt keitin on ohjelmoitu veden uuden kovuuden mukaisesti.

16. PEHMENNYSSUODATIN

Joissakin malleissa on mukana pehmennyssuodatin (D4). Jos hankkimaasi malliin ei kuulu suodatinta, hanki se valtuutetusta De'Longhin huoltokeskuksesta.

Noudata seuraavassa annettuja ohjeita suodattimen oikeaa käyttöä varten.

16.1 Suodattimen asentaminen

1. Poista suodatin (D4) pakkauksesta.
2. Siirry valikkoon noudattamalla kappaleen "6.1 Siirry valikkoon" ohjeita;
3. Paina "VEDEN SUODATIN";
4. "KÄÄNNÄ PÄIVYRIÄ, KUNNES SEURAAVAT 2 KUUKAUTTA" (kuva 37): käännä päivyriin levyä, kunnes seuraavat 2 käyttökautta tulevat näkyviin. Paina **Next >**;

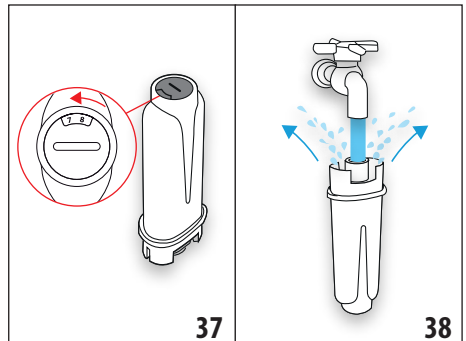

Tärkeää

Suodatin on vaihdettava kahden kuukauden välein, jos keitinä käytetään normaaliin tapaan. Jos keitin jää käyttämättä suodatin paikallaan asennettuna, suodatin on vaihdettava vähintään 3 viikon välein.

5. "VALUTA VETTÄ KUNNES SE TULEE ULOS" (kuva 38): Suodattimen aktivoimiseksi anna hanaveden virrata suodattimen aukosta kuvassa osoitettuun tapaan, kunnes vettä tulee ulos sivuaukoista yli minuutin ajan. Paina **Next >**;
6. Irrota säiliö (A17) keittimestä ja täytä se vedellä.
7. "UPOTA SUODATIN, ANNA ILMAN POISTUA" (kuva 39): Aseta suodatin vesisäiliöön ja upota se kokonaan noin 10 sekunnin ajaksi kallistamalla sitä ja painamalla sitä kevyesti, jotta ilmapuolot tulevat ulos. Paina **Next >**;
8. "LAITA SUODATIN PAIKOILLEEN": Lisää suodatin (D4) omalle paikalleen (kuva 36) ja paina se pohjaan asti. Paina **Next >**;
9. "ASETA VESISÄILIÖ": Sulje säiliö kannella (A16) ja laita se sitten paikoilleen keittimeen (kuva 5);
10. "SIJOITA 0,5 L:N ASTIA, OK SUODATTIMEN AKTIVOINTI" (kuva 7):

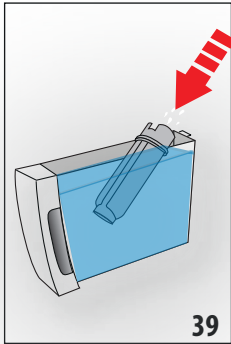

asetta astia kuumavesisuuttimen alle (D6) ja paina **Ok ✓**: annostelu alkaa ja keskeytyy automaattisesti.

Nyt suodatin on päällä ja keitin on käyttövalmis.

16.2 Suodattimen vaihto

Vaihda suodatin (D4) silloin, kun näytölle ilmestyy "VAIHDA VEDEN SUODATIN PAINA OK ALOITTAMISEKSI ": jos haluat vaihtaa heti, paina **Ok ✓** ja noudata ohjeita kohdasta 5 alkaen.

Jos haluat vaihtaa myöhemmin, paina **Esc ↵**: näytön symboli  muistuttaa, että suodatin on vaihdettava. Vaihda ne toimimalla seuraavasti:

1. Irrota säiliö (A17) ja loppuun kulunut suodatin.
2. Poista uusi suodatin pakkauksesta.
3. Siirry valikkoon noudattamalla kappaleen "6.1 Siirry valikkoon" ohjeita;
4. Jatka noudattamalla edellisessä kappaleessa annettuja toimenpiteitä kohdasta 3 alkaen.

Nyt suodatin on päällä ja keitin on käyttövalmis.

Tärkeää!

Kun on kulunut kaksi kuukautta (katso päivävyri), tai kun keitinä ei ole käytetty 3 viikkoon, suodatin on poistettava, vaikka keitin ei siitä vielä ilmoita.

16.3 Suodattimen poisto

Jos haluat jatkaa keittimen käyttöä ilman suodatinta (D4), suodatin on poistettava ja sen poistosta on ilmoitettava. Toimi seuraavasti:

1. Irrota säiliö (A17) ja loppuun kulunut suodatin.
2. Siirry valikkoon noudattamalla kappaleen "6.1 Siirry valikkoon" ohjeita;
3. Paina "VEDEN SUODATIN";
4. Paina valitsinta, joka vastaa kohtaa "POISTA VEDENSUODATIN ";
5. "VAHVISTA SUODAT. POISTO": paina **Ok ✓** (jos tahdot palata asetusvalikkoon, paina **Esc ↵**);
6. "SUODATIN POISTETTU": keitin on tallentanut muutoksen. Paina **Ok ✓** etusivulle palaamiseksi.



Tärkeää!



Kun on kulunut kaksi kuukautta (katso päivävyri), tai kun keitinä ei ole käytetty 3 viikkoon, suodatin on poistettava, vaikka keitin ei siitä vielä ilmoita.

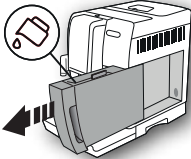
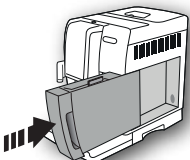
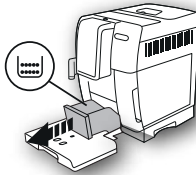
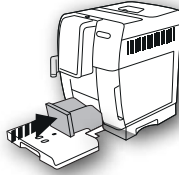

17. TEKNISET TIEDOT



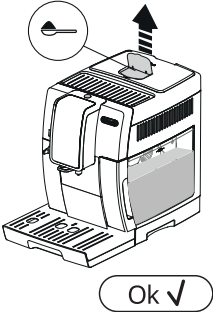
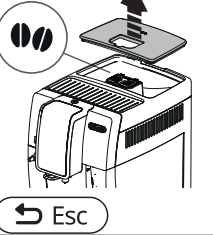
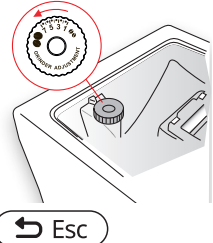

Jännite:	220-240 V~ 50-60 Hz enint. 10 A
Teho:	1450 W
Paine:	1,9 MPa (19 bar)
Vesisäiliön tilavuus:	1,8 l
mitat LxSxK:	240x440x360 mm
Johdon pituus:	1750 mm
Paino:	10 kg
Kahvipapusaaliön max tilavuus:	300 g
Taajuuskaista:	2400-2483,5 MHz
Lähetysten maksimiteho	10 mW

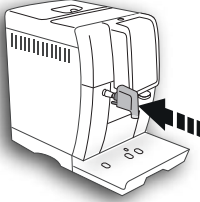
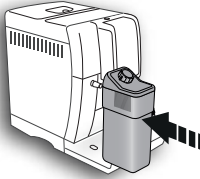
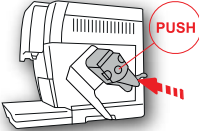



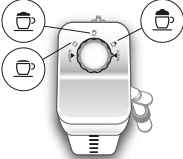

18.  **NÄYTÖLLE ILMESTYVÄT VIESTIT**

NÄKYVÄ VIESTI	MAHDOLLINEN SYY	KORJAUSTOIMENPIDE
<p>TÄYTÄ VESISÄILIÖ RAIKKAALLA VEDELLÄ</p> 	<p>Säiliössä (A17) oleva vesi ei riitä.</p>	<p>Täytä vesisäiliö ja aseta se oikein paikoilleen painamalla se pohjaan saakka, kunnes kuulet naksahduksen.</p>
<p>ASETA VESISÄILIÖ</p> 	<p>Säiliötä (A17) ei ole asetettu oikein paikoilleen.</p>	<p>Laita säiliö kunnolla paikoilleen painamalla se pohjaan.</p>
<p>TYHJENNÄ SAKKASÄILIÖ</p> 	<p>Sakkasäiliö (A11) on täynnä.</p>	<p>Tyhjennä sakkasäiliö ja tippa-alusta (A15). Puhdista ja aseta ne uudelleen paikoilleen. Tärkeää: tippa-alustan poistamisen yhteydessä myös sakkasäiliö on ehdottomasti tyhjennettävä, vaikkei se olisikaan täynnä. Jos tätä toimenpidettä ei suoriteta, seuraavien kahvikupillisten valmistuksen yhteydessä sakkasäiliö täyttyy normaalia nopeammin, jolloin keitin voi tukkeutua.</p>
<p>ASETA SAKKASÄILIÖ PAIKOILLEEN</p> 	<p>Sakkasäiliötä (A11) ei ole asetettu paikoilleen puhdistuksen jälkeen.</p>	<p>Irrota tippa-alusta (A15) ja aseta sakkasäiliö paikoilleen.</p>
<p>LISÄÄ KAHVIJAUHE KORK. 1 ANNOSLUSIKALLINEN</p> 	<p>Olet valinnut "esijauhettu kahvi" -toiminnon, mutta suppilossa (A4) ei ole esijauhettua kahvia.</p>	<p>Kaada esijauhettua kahvia suppiloon (kuva 12) ja toista annostelu</p>

NÄKYVÄ VIESTI	MAHDOLLINEN SYY	KORJAUSTOIMENPIDE
<p>LISÄÄ KAHVIJAUHE KORK. 1 ANNOSLUSIKALLINEN</p> 	<p>LONG -kahvia on pyydetty esijauhetulla kahvilla</p>	<p>Kaada esijauhettua kahvia suppiloon (A4) (kuva 12) ja paina valitsinta kohdassa "OK" jatkaaksesi ja suorittaaksesi annostuksen loppuun.</p>
<p>TÄYTÄ KAHVIPAPUSÄILIÖ</p> 	<p>Kahvipavut ovat loppuneet. Esijauhetun kahvin suppilo (A4) on tukossa.</p>	<p>Täytä kahvipapusäiliö (A3) (kuva 10). Tyhjennä suppilo sudilla (D5), kuten on kuvattu kappaleessa "13.8 Esijauhetun kahvin suppilon puhdistus".</p>
<p>KARKEUS LIIAN HIENOA. SÄÄDÄ MYLLYÄ</p> 	<p>Kahvi on liian hienoksi jauhettua, ja kahvi valuu tämän vuoksi liian hitaasti tai sitä ei tule ollenkaan.</p>	<p>Toista kahvin annostelu ja käännä jauhatuskarkeuden säätönuppia(A5) (kuva 13) yhden naksahduksen verran myötäpäivään numeroa 7 kohden kahvimyllyn toimiessa. Jos huomaat vähintään kahden kahvikupillisen valmistuksen jälkeen, että kahvi valuu vieläkin liian hitaasti, toista toimenpide säätämällä nuppia toisen naksahduksen verran (ks. kappale "7.5 Kahvimyllyn säätö"). Jos ongelma jatkuu, tarkista, että vesisäiliö (A17) on asennettuna pohjaan asti.</p>
<p>VALITSE MIEDOMPI MAKU TAI VÄHENNÄ KAHVIN MÄÄRÄÄ</p> 	<p>Olet käyttänyt liikaa kahvia.</p>	<p>Valitse miedompi maku painamalla näppäintä "MAKU" (C6) tai vähennä esijauhetun kahvin määrää (enintään 1 mittalusikallinen).</p>

NÄKYVÄ VIESTI	MAHDOLLINEN SYY	KORJAUSTOIMENPIDE
<p data-bbox="85 132 230 185">ASETA VESISUUTIN PAIKOILLEEN</p> 	<p data-bbox="329 132 674 185">Vesisuutin (D6) ei ole paikoillaan tai se on asetettu väärin</p>	<p data-bbox="696 132 1034 185">Aseta vesisuutin paikoilleen työntämällä se pohjaan.</p>
<p data-bbox="85 459 230 512">ASETA MAITOSÄILIÖ PAIKOILLEEN</p> 	<p data-bbox="329 459 674 485">Maitosäiliötä (E) ei ole asetettu oikeaoppisesti.</p>	<p data-bbox="696 459 1003 485">Aseta maitosäiliö työntämällä se pohjaan.</p>
<p data-bbox="85 762 230 815">ASETA UUTINYSIKKÖ PAIKOILLEEN</p> 	<p data-bbox="329 762 674 815">Uutinyksikköä ei ole asetettu takaisin paikoilleen puhdistuksen jälkeen (A20).</p>	<p data-bbox="696 762 1034 847">Aseta uutinyksikkö noudattamalla ohjeita, jotka on annettu kappaleessa "13.9 Uutinyksikön puhdistus".</p>
<p data-bbox="85 1018 288 1070">PIIRI TYHJÄ PAINA OK ALOITTAMISEKSI</p>  <p data-bbox="191 1326 309 1361">Ok ✓</p>	<p data-bbox="329 1018 454 1043">Vesipiiri on tyhjä</p>	<p data-bbox="696 1018 1034 1098">Paina valitsinta kohdassa "OK" ja valuta vettä suuttimesta (D6): annostus keskeytyy automaattisesti.</p> <p data-bbox="696 1107 1034 1160">Jos ongelma jatkuu, tarkista, että vesisäiliö (A17) on asennettuna pohjaan asti.</p>

NÄKYVÄ VIESTI	MAHDOLLINEN SYY	KORJAUSTOIMENPIDE
<p>PAINA OK JA CLEAN ALKAA TAI KÄÄNNÄ NUPPIA</p>  <p>Ok ✓</p>	<p>Maitosäiliö on asetettu vaahdon säätönupin (E1) ollessa asennossa "CLEAN".</p>	<p>Jos haluat jatkaa toiminnolla CLEAN, paina valitsinta kohdassa "OK" tai käännä vaahdon säätönuppia johonkin maitoasentoon.</p>
<p>VÄÄNNÄ NUPPI ASEENTON CLEAN</p>  <p>Esc</p>	<p>Maitoa on juuri annosteltu, joten maitosäiliön sisäiset putket (E) on puhdistettava.</p>	<p>Käännä vaahdon säätönuppi (E1) CLEAN-asentoon (kuva 19).</p>
<p>KÄÄNNÄ MAITOVAAHDON SÄÄTÖNUPPI</p> 	<p>Maitosäiliö on asetettu vaahdon säätönupin (E1) ollessa asennossa "CLEAN".</p>	<p>Käännä nuppia mieluisesti vaadon asentoon.</p>
<p>KALKINPOISTO SUORITETTAVA OK ALOITTAMISEKSI (~45MIN)</p>  <p>Esc</p> <p>Ok ✓</p>	<p>Osoittaa, että keittimen kalkinpoisto on suoritettava.</p>	<p>Paina valitsinta kohdassa "OK" aloittaaksesi kalkinpoiston tai "ESC", jos haluat suorittaa kalkinpoiston myöhemmin. Suorita mahdollisimman pian kalkinpoisto-ohjelma, joka on kuvattu käyttöohjeiden kappaleessa "14. Kalkinpoisto".</p>
<p>VAIHDA VEDEN SUODATIN PAINA OK ALOITTAMISEKSI</p>  <p>Esc</p> <p>Ok ✓</p>	<p>Pehmennysuodatin (D4) on kulunut loppuun.</p>	<p>Paina valitsinta kohdassa "OK" vaihtaaksesi suodattimen tai irrottaaksesi sen tai ESC, jos se halutaan tehdä myöhemmin. Noudata ohjeita, jotka on annettu luvussa "16. Pehmennysuodatin".</p>

NÄKYVÄ VIESTI	MAHDOLLINEN SYY	KORJAUSTOIMENPIDE
YLEINEN HÄLYTYS: KATSO OHJEET/APP 	Keittimen sisäosat ovat likaiset.	Puhdista keitin huolellisesti käyttöohjeiden kappaleessa "13. Puhdistus". Mikäli viesti ei häviä keittimen puhdistuksen jälkeen, ota yhteys huoltopalveluun.
	Muista, että maitosäiliön sisäiset putket (E) on puhdistettava.	Käännä vaahdon säätönuppi (E1) CLEAN-asentoon (kuva 19).
	Muistuttaa, että suodatin (D4) on vaihdettava.	Vaihda suodatin tai irrota se noudattamalla ohjeita, jotka on annettu luvussa "16. Pehmennysuodatin".
	Muistuttaa, että keittimen kalkinpoisto on suoritettava.	Suorita mahdollisimman pian kalkinpoisto-ohjelma, joka on kuvattu käyttöohjeiden kappaleessa "14. Kalkinpoisto". On aivan normaalia, että keitin pyytää kahta kalkinpoistojaksoa tehtäviksi lyhyen ajan sisällä. Se on osoitus koneen edistyneestä ohjausjärjestelmästä.
	Osoittaa, että energian säästötila on päällä.	Jos haluat ottaa energiansäästötilan pois päältä, noudata ohjeita, jotka on annettu kappaleessa "6.8 Energian säästö  .
	Osoittaa, että keitin on bluetooth-yhteydessä laitteeseen.	
PUHD. MENEILLÄÄN ODOTA, OLE HYVÄ	Keitin havaitsee sisällään olevat liat.	Odota, että keitin on jälleen käyttövalmis ja valitse sitten haluamasi juoma uudelleen. Jos ongelma jatkuu, ota yhteyttä huoltokeskukseen.

19. ONGELMIEN RATKAISU

Seuraavassa on lueteltu joitakin mahdollisia toimintahäiriöitä.

Mikäli et kykene poistamaan ongelmaa ohjeiden avulla, ota yhteys tekniseen huoltopalveluun.

ONGELMA	MAHDOLLINEN SYY	KORJAUSTOIMENPIDE
Kahvi ei ole kuumaa.	Kuppeja ei ole esilämmitetty.	Lämmitä kahvikupit huuhtelemalla ne kuumalla vedellä (HUOM. voit käyttää kuumaa vesi-toimintoa).
	Uutinyksikkö on jäähtynyt, koska viimeisen kahvin valmistuksesta on kulu- nut 2-3 minuuttia.	Lämmitä uutinyksikkö ennen kahvin valmistusta vartavastisesta toiminnosta (ks. kappale "6.3 Huuhtelu").
	Asetettu kahvin lämpötila on alhainen.	Aseta korkeampi kahvin lämpötila valikosta (ks. kappale "6.9 Kahvin lämpötila").
Kahvi ei ole täyteläistä tai siinä on vähän vaahtoa.	Kahvi on jauhettu liian karkeaksi.	Käännä jauhatuskarkeuden säätönuppia (A5) yhden naksahduksen verran vastapäivään numeroa 1 kohden kahvimyllyn toimiessa (kuva 13). Käännä yksi naksahdus kerrallaan, kunnes kahvi valuu parhaalla mahdollisella tavalla. Huomaat tapahtuneen muutoksen vaikutuksen vasta 2 kupillisen valmistuksen jälkeen (ks. kappale "7.5 Kahvimyllyn säätö").
	Kahvi ei ole sopivaa.	Käytä espressokeittimelle tarkoitettua kahviseosta.
	Kahvi ei ole tuoretta.	Kahvipakkaus on ollut auki liian pitkään, ja sen maku on laimentunut.
Kahvi valuu liian hitaasti tai tipoitain.	Kahvi on jauhettu liian hienoksi.	Käännä jauhatuskarkeuden säätönuppia (A5) yhden naksahduksen verran myötäpäivään numeroa 7 kohden kahvimyllyn toimiessa (kuva 13). Käännä yksi naksahdus kerrallaan, kunnes kahvi valuu parhaalla mahdollisella tavalla. Huomaat tapahtuneen muutoksen vaikutuksen vasta 2 kupillisen valmistuksen jälkeen (ks. kappale "7.5 Kahvimyllyn säätö").
Kahvi ei valu yhdestä tai kummastakaan suuttimesta.	Kahvisuuttimen putket (A9) ovat tukossa.	Puhdista putket hammastikulla (kuva 25B).
Keitin ei annostelee kahvia	Keitin havaitsee, että sen sisäpuolella on epäpuhtauksia: näytössä lukee "Puhd. meneillään".	Odota, että keitin on jälleen käyttövalmis ja valitse sitten haluamasi juoma uudelleen. Jos ongelma jatkuu, ota yhteyttä huoltokeskukseen.
Keitin ei käynnisty	Virtajohdon liitin (D7) ei ole kunnolla paikoillaan.	Aseta liitin paikoilleen keittimen takapuolelle (kuva 1).
	Pistoke ei ole pistorasiassa.	Kytke pistoke pistorasiaan (kuva 1).
	Virtakatkaisin (A22) ei ole päällä.	Paina virtakatkaisinta (kuva 2).
Uutinyksikköä ei voi irrottaa	Sammutusta ei ole suoritettu oikein	Sammuta painamalla näppäintä  (A7) (ks. luku "5. Keittimen sammutus");

ONGELMA	MAHDOLLINEN SYY	KORJAUSTOIMENPIDE
Kun kalkinpoisto on tehty, keitin pyyhtää kolmatta huuhtelua.	Kahden huuhtelusyklin aikana säiliötä (A17) ei ollut täytetty MAX-tasoon saakka.	Toimi keittimen osoittamalla tavalla, mutta muista tyhjentää ensin tippa-alusta (A15), jotta vesi ei valuisi yli.
Maitoa ei valu suuttimesta (E5)	Maitosäiliön (E) kansi (E2) on likainen	Puhdista maitosäiliön kansi noudattamalla ohjeita, jotka on annettu osoitettu kappaleessa "13.10 Maitosäiliön puhdistus".
Maitoon muodostuu suuria kuplia tai se roiskuu maidon suuttimesta (E5) tai se on vähän vaahdottunut.	Maito ei ole riittävän kylmää tai se ei ole kevytmaitoa tai rasvatonta maitoa.	Käytä jääkaappikylmää (noin 5°C) täysin rasvatonta maitoa tai kevytmaitoa. Vaihda maitotyyppejä, mikäli vaahto ei ole vielä tämän jälkeenkään sopivaa.
	Vaahdon säätönuppi (E1) on säädetty väärin.	Säädä se noudattamalla ohjeita, jotka on annettu luvussa "8. Kuumien maitojuomien valmistus".
	Maitosäiliön kansi (E2) tai vaahdon säätönuppi (E1) on likainen	Puhdista maitosäiliön kansi ja säätönuppi noudattamalla ohjeita, jotka on annettu kappaleessa "13.10 Maitosäiliön puhdistus".
	Kuumavesisuutin (A8) on likainen	Puhdista putki noudattamalla ohjeita, jotka on annettu kappaleessa "13.11 Kuumavesisuuttimen puhdistus".
Keitin ei ole käytössä ja siitä kuuluu ääntä tai se puhaltaa vähän höyryä	Keitin on käyttövalmis tai se on juuri sammutettu, ja kondenssivesitippoja putoaa vielä lämpimän höyrystimen sisään.	Tämä kuuluu keittimen normaaliin toimintaan. Sen estämiseksi tippa-alusta on tyhjennettävä.

СОДЕРЖАНИЕ

1. ВВЕДЕНИЕ	173
1.1 Буквы в скобках	173
1.2 Проблемы и их устранение	173
1.3 Скачайте приложение!.....	173
2. ОПИСАНИЕ	173
2.1 Описание прибора (стр. 3 — А).....	173
2.2 Описание домашней страницы (главное окно) (стр. 2 - В).....	173
2.3 Описание панели управления (стр. 2 — С).....	173
2.4 Описание приспособлений (стр. 2 — D).....	174
2.5 Описание контейнера для молока (стр. 2 — E).....	174
3. ПЕРВОЕ ВКЛЮЧЕНИЕ ПРИБОРА	174
4. ВКЛЮЧЕНИЕ ПРИБОРА	174
5. ВЫКЛЮЧЕНИЕ ПРИБОРА	174
6. НАСТРОЙКИ МЕНЮ	175
6.1 Доступ к меню	175
6.2 Выход из меню	175
6.3 Ополаскивание	175
6.4 Удаление накипи	175
6.5 Фильтр для воды	175
6.6 Параметры напитков	175
6.7 Автовыключение (режим ожидания)	175
6.8 Экономия энергии	176
6.9 Температура кофе	176
6.10 Жесткость воды	176
6.11 Выбор языка	176
6.12 Звуковой сигнал	176
6.13 Bluetooth	176
6.14 Заводские параметры	176
6.15 Статистика	176
6.16 Настройка профиля	176
7. ПРИГОТОВЛЕНИЕ КОФЕ	176
7.1 Приготовление кофе из кофейных зерен.....	176
7.2 Выбор вкуса кофе.....	177
7.3 Выбор количества кофе.....	177
7.4 Приготовление кофе из предварительно молотого кофе	177
7.5 Регулировка кофемолки.....	178
7.6 Советы для получения более горячего кофе	178
8. ПРИГОТОВЛЕНИЕ ГОРЯЧИХ НАПИТКОВ С МОЛОКОМ	178
8.1 Наполнение и закрепление контейнера для молока	178
8.2 Регулировка количества пены	179
8.3 Автоматическое приготовление напитков на основе молока	179

8.4 Очистка контейнера для молока после каждого применения	179
9. КОФЕЙНЫЙ ГРАФИН	180
10. ПОДАЧА ГОРЯЧЕЙ ВОДЫ	180
11. ИНДИВИДУАЛЬНЫЙ ПОДБОР НАПИТКОВ	180
12. СОХРАНЕНИЕ СОБСТВЕННОГО ПРОФИЛЯ ПОЛЬЗОВАТЕЛЯ	181
13. ОЧИСТКА	181
13.1 Очистка кофемашины	181
13.2 Очистка внутренней системы машины	181
13.3 Чистка контейнера для кофейной гущи	181
13.4 Очистка поддона для капель и лотка для сбора конденсата.....	182
13.5 Чистка внутренней части машины	182
13.6 Очистка бачка для воды	182
13.7 Очистка носиков узла подачи кофе	182
13.8 Очистка воронки для засыпки молотого кофе	182
13.9 Очистка заварочного узла	182
13.10 Очистка контейнера для молока.....	183
13.11 Очистка распылителя горячей воды.....	183
14. УДАЛЕНИЕ НАКИПИ	183
15. НАСТРОЙКА ЖЕСТКОСТИ ВОДЫ	184
15.1 Измерение жесткости воды	185
15.2 Настройка жесткости воды	185
16. ФИЛЬТР СМЯГЧЕНИЯ ВОДЫ	185
16.1 Установка фильтра	185
Замена фильтра.....	
Удаление фильтра	
ТЕХНИЧЕСКИЕ ДАННЫЕ	
17. СООБЩЕНИЯ НА ДИСПЛЕЕ	186
18. УСТРАНЕНИЕ НЕИСПРАВНОСТЕЙ	191

1. ВВЕДЕНИЕ

Благодарим вас за выбор автомата для приготовления кофе и капучино.

А сейчас уделите несколько минут для ознакомления с данными инструкциями по применению. Таким образом вы сможете обеспечить безопасность и сохранность прибора.

1.1 Буквы в скобках

Буквы в скобках соответствуют обозначениям, приведенным в параграфе «Описание прибора» (стр. 2–3).

1.2 Проблемы и их устранение

При возникновении неисправностей в первую очередь попытайтесь их устранить согласно положениям из главы «18. Сообщения на дисплее» и «19. Решение проблем».

Если это окажется безрезультатным или если потребуются дополнительные разъяснения, обратитесь в службу помощи клиентам, позвонив по номеру, указанному в прилагаемой брошюре «Служба помощи клиентам».

Если вашей страны нет в данном списке, позвоните по номеру, указанному в гарантийном свидетельстве. При необходимости ремонта обращайтесь исключительно в службу технической поддержки De'Longhi. Адреса указаны в гарантийном свидетельстве, которое прилагается к машине.

1.3 Скачайте приложение!



Благодаря приложению De'Longhi Coffee Link можно в удаленном режиме управлять некоторыми функциями.

В приложении имеются также сведения, рекомендации, любопытные факты о кофе, благодаря ему теперь можно иметь под рукой всю информацию о вашей кофемашине.



Данный символ указывает на функции, которыми можно управлять или к которым можно обращаться в приложении.

Также можно создавать до 3 новых напитков и сохранить их в памяти вашей кофемашины.

Примечание.

Проверить совместимые устройства на compatibledevices.delonghi.com.

2. ОПИСАНИЕ







2.1 Описание прибора (стр. 3 — А)

- A1. Крышка контейнера для зерен
- A2. Крышка воронки для предварительного молотого кофе
- A3. Контейнер для зерен
- A4. Воронка для засыпки предварительного молотого кофе
- A5. Рукоятка регулировки степени помола
- A6. Подогрев чашек
- A7. Кнопка : включение или выключение кофемашины (режим ожидания)
- A8. Форсунка горячей воды
- A9. Узел подачи кофе (регулируется по высоте)
- A10. Лоток для сбора конденсата
- A11. Контейнер для кофейной гущи
- A12. Подставка для чашек
- A13. Индикатор уровня воды в поддоне для сбора капель
- A14. Решетка поддона
- A15. Поддон для сбора капель
- A16. Крышка бачка для воды
- A17. Бачок для воды
- A18. Место расположения фильтра смягчения воды
- A19. Дверца заварочного узла
- A20. Заварочный узел
- A21. Гнездо разъема шнура питания
- A22. Главный выключатель

2.2 Описание домашней страницы (главное окно) (стр. 2 - В)

- B1. Символ включенного bluetooth
- B2. Символ подключенного режима экономии энергии
- B3. Выбранный вкус
- B4. Напитки прямого выбора
- B5. Стрелка перехода
- B6. Выбранный объем
- B7. Аварийный сигнал необходимости удаления накипи
- B8. Аварийный сигнал необходимости очистки контейнера для молока
- B9. Аварийный сигнал необходимости замены фильтра

2.3 Описание панели управления (стр. 2 — С)

- C1.   : выбор объема напитка
- C2.  : выбор профиля
- C3.  : меню настроек прибора
- C4.  : нажмите для выхода из выбранной функции и возврата в главное меню
- C5.  : Меню выбора индивидуальных напитков
При первом включении, если ранее не было выполнено программирование как описано в главе «11.

Индивидуальный подбор напитков », выполняется индивидуальный подбор напитка

С6.  : выбор вкуса напитка

2.4 Описание приспособлений (стр. 2 — D)

- D1. Индикаторная полоска Total Hardness Test (на стр. 2 прилагаются инструкции на английском языке)
- D2. Мерная ложка для предварительного молотого кофе
- D3. Средство для удаления накипи
- D4. Фильтр для смягчения воды (в некоторых моделях)
- D5. Кисточка для очистки
- D6. Узел подачи горячей воды
- D7. Шнур питания

2.5 Описание контейнера для молока (стр. 2 — E)

- E1. Регулятор пены и функции CLEAN
- E2. Крышка контейнера для молока
- E3. Контейнер для молока
- E4. Трубка всасывания молока
- E5. Трубка подачи молочной пены (регулируется)

3. ПЕРВОЕ ВКЛЮЧЕНИЕ ПРИБОРА

Примечание.

- При первом включении гидросистема пуста, поэтому прибор может издавать повышенный шум. Шум будет уменьшаться по мере заполнения контура.
- Автомат прошел испытания с использованием кофе на предприятии-изготовителе, следы кофе в кофемолке - абсолютно нормальное явление. При этом гарантируется, что машина новая.
- Рекомендуется как можно быстрее отрегулировать жесткость воды путем выполнения процедуры, описанной в главе «15. Настройка жесткости воды».

1. Установите разъем шнура электропитания (D7) в гнездо (A210), которое находится с задней стороны прибора, и подключите прибор к сети электропитания (рис. 1), убедитесь, что нажата кнопка главного выключателя (A22) с задней стороны прибора (рис. 2).
2. "SELECT LANGUAGE" (ВЫБРАТЬ ЯЗЫК): Нажимайте , пока на дисплее не появится нужный язык. Нажмите соответствующий языку флажок.

Затем продолжите, следуя инструкциям, которые выдаются самим прибором на дисплее:

3. «ЗАЛЕЙТЕ СВЕЖУЮ ВОДУ»: достаньте бачок для воды (A17 — рис. 3), залейте свежую воду до отметки MAX на бачке (рис. 4). Установите бачок на место (рис. 5).
4. «ВСТАВЬТЕ УЗЕЛ ПОДАЧИ ВОДЫ»: Убедитесь, что узел подачи горячей воды (D6) установлен на форсунку (A8

— рис. 6), поместите под ним емкость (рис. 7) минимальным объемом 100 мл.

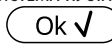
5. «ГИДРОСИСТЕМА ПУСТА» «НАЖМИТЕ ОК ДЛЯ НАЧАЛА»: нажмите  для подтверждения, прибор подаст воду из узла подачи (рис. 8) и затем выключится автоматически.

Теперь кофемашина готова к обычному использованию.

Примечание.

- При первом включении необходимо приготовить 4–5 порций капучино, чтобы добиться удовлетворительных результатов.
- Во время приготовления первых 5–6 капучино является нормальным явлением шум кипящей воды, со временем уровень шума понизится.
- Чтобы добиться наилучших результатов от прибора, рекомендуется установить фильтр смягчения воды (D4), следуя инструкциям из главы «16. Фильтр смягчения воды». Если в имеющемся у вас кофейном автомате нет фильтра, его можно заказать в уполномоченных сервисных центрах De'Longhi.

4. ВКЛЮЧЕНИЕ ПРИБОРА

Примечание.

Перед включением прибора убедитесь в том, что нажат главный выключатель (A22 — рис. 2).

При каждом включении прибор автоматически выполняет цикл предварительного нагрева и ополаскивания.

- Для включения прибора нажмите кнопку  (A7 — рис. 8), на дисплее появится сообщение «ИДЕТ НАГРЕВ» «ПОЖАЛУЙСТА, ЖДИТЕ».
- После завершения нагрева на приборе появится другое сообщение: «ИДЕТ ОПОЛАСКИВАНИЕ» «ПОЖАЛУЙСТА, ЖДИТЕ». Таким образом прибор не только нагревает бойлер, но и запускает горячую воду во внутренние контуры для их нагрева.

Прибор готов к работе, когда появляется главная страница (Homepage).

5. ВЫКЛЮЧЕНИЕ ПРИБОРА

Если до этого готовился кофе, каждый раз при выключении выполняется автоматическое ополаскивание.

- Чтобы выключить прибор, нажмите кнопку  (A7 — рис. 8).
- На дисплее появится надпись «ИДЕТ ВЫКЛЮЧЕНИЕ» «ПОЖАЛУЙСТА, ЖДИТЕ». Если это предусмотрено, прибор выполнит ополаскивание, а затем выключится (режим ожидания).

Примечание.

Если прибор не используется продолжительное время, его следует отключить от сети электрического питания:



- сначала выключите прибор нажатием кнопки  (рис. 8);
- отпустите главный выключатель (A22) сзади прибора (рис. 2).

Внимание!

Ни в коем случае не нажимайте на главный выключатель, когда прибор включен.

6. НАСТРОЙКИ МЕНЮ

6.1 Доступ к меню

1. Нажмите кнопку «» (C3) для входа в меню.
2. Пролистайте позиции меню нажатием  до появления требуемой позиции.
3. Нажмите на нужную позицию меню.

6.2 Выход из меню

После выполнения необходимых настроек нажмите  для возврата на главную страницу.

6.3 Ополаскивание

С помощью данной функции можно вывести горячую воду из узла подачи кофе (A9) и из узла подачи горячей воды (D6), если имеется, чтобы очистить и нагреть внутреннюю систему машины.

1. Под узлами подачи кофе и горячей воды поместите емкость минимальным объемом 100 мл (рис. 8).
2. После выбора позиции «ОПОЛАСКИВАНИЕ» через несколько секунд сначала из узла подачи кофе, а затем из узла подачи горячей воды (если установлен) выйдет горячая вода, которая очищает и нагревает внутренний контур кофемашины (рис. 7).
3. Чтобы остановить ополаскивание, нажмите  или дождитесь автоматической остановки.

Примечание.

- В случае простоя свыше 3–4 дней очень рекомендуется после включения машины выполнить 2–3 ополаскивания перед началом ее применения.
- Естественно, что после выполнения данной функции остается вода в контейнере для кофейной гущи (A11).

6.4 Удаление накипи







Инструкции по удалению накипи приводятся в главе «14. Удаление накипи».

6.5 Фильтр для воды

Инструкции по установке фильтра (D4) приводятся в главе «16. Фильтр смягчения воды».

6.6 Параметры напитков

В этом разделе можно просмотреть индивидуальные настройки и при необходимости привести каждый отдельный напиток каждого профиля к заводским параметрам.

1. После входа в меню настроек нажмите «ПАРАМЕТРЫ НАПИТКОВ», на дисплее появится панель с параметрами первого напитка.
2. Параметры выводятся на вертикальных панелях: заводской параметр обозначен символом , текущий заданный параметр обозначен заполнением вертикальной панели.
3. Чтобы вернуться к меню настроек, нажмите . Чтобы листать и просматривать напитки, нажмите .
4. Чтобы привести к заводским параметрам напиток на экране дисплея, нажмите .
5. «ПОДТВЕРЖДАЕТЕ СБРОС?»: для подтверждения нажмите  (для отмены .
6. «ЗАВОДСКИЕ ПАРАМЕТРЫ» «ИЗМЕНЕНЫ»: нажмите .

Напиток запрограммирован согласно заводским параметрам. Продолжайте с другими напитками или вернитесь на главную страницу, нажав 2 раза .



Примечание.

Чтобы изменить напитки в другом профиле, вернитесь на главную страницу, выберите нужный профиль и повторите порядок действий.

6.7 Автовыключение (режим ожидания)

Автоматическое выключение можно задать так, чтобы прибор отключался через 15 или 30 минут, 1, 2 или 3 часа простоя.

Чтобы запрограммировать автоматическое выключение, действуйте следующим образом:

1. Нажмите «АВТОВЫКЛЮЧЕНИЕ».
2. Выберите нужный промежуток времени с помощью стрелок выбора  (увеличение) или  (уменьшение) значения.
3. Для подтверждения нажмите .

Таким образом автоматическое выключение запрограммировано.

6.8 Экономия энергии

С помощью этой функции можно подключить или отключить режим экономии энергии. Подключенная функция гарантирует меньшие энергозатраты в соответствии с действующими европейскими нормами.

Для отключения или подключения режима экономии энергии действуйте следующим образом:

1. Нажмите «ЭКОНОМИЯ ЭНЕРГИИ» чтобы отключить () или включить () функцию.

На верхней панели главной страницы появится соответствующий символ (B2), обозначающий подключение функции.

Примечание.

Когда включен режим энергосбережения, подача может потребовать нескольких секунд.

6.9 Температура кофе

При необходимости изменения температуры воды подачи кофе выполните следующие действия:

1. Нажмите «ТЕМПЕРАТУРА КОФЕ»: на дисплее появятся значения для выбора (текущее значение подчеркнуто).
2. Нажмите на значение, которое хотите задать (НИЗКАЯ, СРЕДНЯЯ, ВЫСОКАЯ, МАКСИМАЛЬНАЯ).

6.10 Жесткость воды

Инструкции по настройке жесткости воды приводятся в главе «15. Настройка жесткости воды».



6.11 Выбор языка

При необходимости сменить язык дисплея действуйте следующим образом:

1. Нажмите «ВЫБЕРИТЕ ЯЗЫК».
2. Нажмите на флажок того языка, который вы хотите выбрать (нажмите , чтобы просмотреть все доступные языки).



6.12 Звуковой сигнал

При помощи этой функции включается или отключается звуковой сигнал, который машина издает при нажатии на значки и при каждой установке/снятии принадлежностей. Для отключения или подключения звукового сигнала действуйте следующим образом:

1. Нажмите «ЗВУКОВОЙ СИГНАЛ», чтобы отключить () или подключить () функцию.

6.13 Bluetooth

С помощью данной функции подключается или отключается защитный PIN-код для связи с прибором с компьютерно-го устройства.

1. Нажмите BLUETOOTH: на дисплее появится идентификационный серийный номер машины (19 цифр) и номер из 4 цифр (PIN).
2. Нажмите () для подключения или () для отключения запроса PIN-кода во время соединения через приложение.

Изначально заданным на приборе PIN-кодом является 0000. Рекомендуется сменить PIN-код непосредственно с приложения.



Примечание.

Серийный номер прибора виден в функции Bluetooth, он позволяет точно определить кофемашину в тот момент, когда выполняется связь с приложением.

6.14 Заводские параметры

С помощью этой функции восстанавливаются все заводские настройки меню и все заводские настройки количества для всех профилей (кроме языка, который остается тем, что был задан).

Для восстановления заводских параметров выполните следующие действия:

1. Нажмите «ЗАВОДСКИЕ ПАРАМЕТРЫ», на дисплее появится «ИЗМЕНИТЬ ЗАВОДСКИЕ ПАРАМЕТРЫ?», нажмите  для подтверждения (или нажмите  для отмены операции).
2. «ЗАВОДСКИЕ ПАРАМЕТРЫ ИЗМЕНЕНЫ»: нажмите  для подтверждения.

6.15 Статистика

С помощью этой функции можно просмотреть статистические данные прибора. Чтобы вывести на дисплей такие данные:

1. Нажмите «СТАТИСТИКА» и проверьте все статистические данные, листая позиции с помощью .

6.16 Настройка профиля

Чтобы настроить значок текущего профиля, выполните следующие:

1. Нажмите «НАСТРОЙКА ПРОФИЛЯ».
2. Нажмите нужный значок. На главной странице верхняя полоса появится такого же цвета, что и значок.

7. ПРИГОТОВЛЕНИЕ КОФЕ



7.1 Приготовление кофе из кофейных зерен

Внимание!

Не используйте необжаренные, засахаренные зерна или карамелизированный кофе, поскольку они могут приклеиться к кофемолке и вывести ее из строя.

1. Засыпьте кофейные зерна в специальный контейнер (A3 — рис. 10).
2. Поместите чашку под узел подачи кофе (A9).
3. Опустите узел подачи таким образом, чтобы он приблизился к чашке как можно больше (рис. 11). Так получится лучшая пенка.
4. Выберите желаемый кофе:
 - ESPRESSO
 - LONG
 - КОФЕ
 - DOPPIO+
 - 2X ESPRESSO
5. Начнется приготовление, на дисплее появится изображение выбранного напитка и растущая шкала, которая отображает процесс приготовления.

Примечание.

- Можно одновременно приготовить 2 чашки ESPRESSO нажав на кнопку  во время приготовления 1 чашки Espresso (изображение сохраняется на несколько секунд после начала приготовления).
- В процессе приготовления прибором кофе подачу можно остановить в любой момент нажав на кнопку .



После завершения процесса приготовления прибор готов для дальнейшего использования.

Примечание.

- В процессе работы на дисплее появляются некоторые сообщения (ЗАЛЕЙТЕ ВОДУ, ОЧИСТИТЕ КОНТЕЙНЕР ДЛЯ ГУЩИ и проч.), чьи значения приводятся в главе «18. Сообщения на дисплее».
- Чтобы получить более горячий кофе, см. параграф «7.6 Советы для получения более горячего кофе».
- Если кофе выходит каплями, или слишком жидкий, или с небольшим количеством пенки, или слишком холодный, см. рекомендации в параграфе «7.5 Регулировка кофемолки» и в главе «19. Устранение неисправностей».
- Приготовление каждого кофе можно настроить индивидуально (см. главу «11. Индивидуальный подбор напитков» и «12. Сохранение собственного профиля пользователя»).

7.2 Выбор вкуса кофе

Нажмите кнопку  (C6):

	Индивидуальный (если запрограммирован) / стандартный
	СВЕРХЛЕГКИЙ

	ЛЕГКИЙ
	СРЕДНИЙ
	КРЕПКИЙ
	СВЕРХКРЕПКИЙ
	(см. «7.4 Приготовление кофе из предварительно молотого кофе»)

После подачи настройка вкуса вернется к значению .

7.3 Выбор количества кофе

Нажмите кнопку  (C1):



	Индивидуальное (если запрограммировано) / стандартное
	КОЛИЧЕСТВО SMALL
	КОЛИЧЕСТВО MEDIUM
	КОЛИЧЕСТВО LARGE
	КОЛИЧЕСТВО X-LARGE

После подачи настройка количества вернется к значению .

7.4 Приготовление кофе из предварительно молотого кофе

Внимание!

- Никогда не засыпайте молотый кофе в выключенный прибор, чтобы предотвратить его попадание внутрь машины и ее загрязнение. Это может привести к повреждению прибора.
- Никогда не засыпайте более 1 мерной ложки (D2), в противном случае это может привести к загрязнению внутренней части прибора или к засорению воронки (A4).
- При использовании предварительно молотого кофе можно приготовить одновременно только одну чашку кофе.

1. Нажимайте кнопку  (C6), пока на дисплее не появится  (молотый).
2. Откройте крышку воронки для предварительно молотого кофе (A2).

- Убедитесь в том, что воронка (A4) не закупорена, затем засыпьте одну мерную ложку предварительно молотого кофе (рис. 12).
- Поместите одну чашку под носиками узла подачи кофе (A9).
- Выберите желаемый кофе:
 - ESPRESSO
 - LONG
 - КОФЕ
- Начнется приготовление, на дисплее появится изображение выбранного напитка и растущая шкала, которая отображает процесс приготовления.

После завершения процесса приготовления прибор готов для дальнейшего использования.

Внимание! Во время приготовления кофе LONG:

в середине цикла приготовления появится сообщение «ЗАСЫПЬТЕ МОЛОТЫЙ КОФЕ» «МАКС. ОДНУ МЕРНУЮ ЛОЖКУ». Засыпьте одну мерную ложку кофе без горки и нажмите

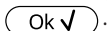

7.5 Регулировка кофемолки

Кофемолка изначально не требует регулировок, поскольку она настроена изготовителем так, чтобы обеспечивать правильную подачу кофе.

Однако если после приготовления первых чашек кофе отмечается мало насыщенная подача, отсутствие пенки либо слишком медленная подача кофе (каплями), следует откорректировать с помощью регулятора степени помола (A5 — рис. 13).

Примечание.

Рукоятку регулировки следует вращать только тогда, когда кофемолка в работе на начальном этапе приготовления кофейных напитков.



Если кофе выходит медленно или не выходит вообще, поверните рукоятку на один щелчок по часовой стрелке к номеру 7.

Чтобы кофе выходил более насыщенным и с лучшей пенкой, поверните рукоятку на один щелчок против часовой стрелки к номеру 1 (не более чем на один щелчок за раз, иначе кофе будет выходить по каплям).

Желаемый результат такой корректировки вы почувствуете только после приготовления 2 последующих чашек кофе. Если даже после регулировки желаемый результат не достигнут, необходимо повторить процедуру, повернув рукоятку еще на один щелчок.

7.6 Советы для получения более горячего кофе

Для получения более горячего кофе рекомендуется:

- выполнить ополаскивание, выбрав функцию «Ополаскивание» в меню настроек (см. параграф «6.3 Ополаскивание»);
- нагреть чашки горячей водой (используйте функцию горячей воды, см. главу «10. Подача горячей воды»);
- увеличить температуру кофе в меню настроек «» (C3) (параграф «6.9 Температура кофе»).

8. ПРИГОТОВЛЕНИЕ ГОРЯЧИХ НАПИТКОВ С МОЛОКОМ

Примечание.

Во избежание получения молока с небольшой пеной или с крупными пузырями всегда очищайте крышку молока (E2) и форсунку горячей воды (A8) согласно инструкциям из параграфов «8.4 Очистка контейнера для молока после каждого применения», «13.10 Очистка контейнера для молока» и «13.11 Очистка форсунки горячей воды».

8.1 Наполнение и закрепление контейнера для молока

- Снимите крышку (E2 — рис. 14).
- Наполните контейнер для молока (E3) достаточным количеством молока, не превышая отметку уровня MAX на емкости (рис. 15). Помните, что каждая отметка сбоку емкости соответствует 100 мл молока.

Примечание.

- Для получения более плотной и пышной пенки используйте обезжиренное или частично обезжиренное молоко, которое имеет прохладную температуру (около 5°C).
 - При подключенном режиме «Экономия энергии» может потребоваться несколько секунд для начала подачи напитка.
- Проверьте, чтобы трубка всасывания молока (E4) была прочно вставлена на свое место на дне крышки контейнера для молока (рис. 16).
 - Установите на место крышку контейнера для молока.
 - Если есть, извлеките узел подачи горячей воды (D6).
 - Закрепите путем установки до упора контейнер для молока (E) на форсунку (A8 — рис. 17). Машина подаст звуковой сигнал (если подключена функция звукового предупреждения).
 - Поставьте достаточно большую чашку под носики узла подачи кофе (A9) и под трубку подачи молочной пены

- (E5). Отрегулируйте длину трубки подачи молока, просто потянув ее вниз к чашке (рис. 18).
8. Следуйте приведенным далее указаниям для каждой конкретной функции.

8.2 Регулировка количества пены

Поворотом регулятора пены (E1) выбирается количество молочной пены, которая подается во время приготовления молочных напитков.

Положение регулятора	Описание	Рекомендуется для...
	БЕЗ ПЕНЫ	ГОРЯЧЕЕ МОЛОКО (без пены) /CAFFELATTE
	МИНИМАЛЬНАЯ ПЕНА	latte macchiato/ FLAT WHITE
	МАКСИМАЛЬНАЯ ПЕНА	SAPPUCCINO/ SAPPUCCINO+ / SAPPUCCINO MIX / ESPRESSO MACCHIATO / ГОРЯЧЕЕ МОЛОКО (с пеной)

8.3 Автоматическое приготовление напитков на основе молока

1. Наполните и установите контейнер для молока (E), как показано выше.
2. Выберите желаемый напиток:
 - SAPPUCCINO
 - LATTE MACCHIATO
 - MILK (ГОРЯЧЕЕ МОЛОКО)
 - SAPPUCCINO+
 - SAPPUCCINO MIX
 - CAFFELATTE
 - FLAT WHITE
 - ESPRESSO MACCHIATO
3. На дисплее машины рекомендуется повернуть регулятор плотности пены (E1) в зависимости от типа пены, который предусмотрен по рецепту. Поверните регулятор на крышке контейнера для молока.
4. Через несколько секунд автоматически начнется приготовление, на дисплее появится изображение выбранного напитка и растущая шкала, которая отображает процесс приготовления.

После завершения процесса приготовления прибор готов для дальнейшего использования.

Примечание. Общие указания для приготовления всех напитков на основе молока.

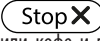

-  : нажмите, если хотите полностью остановить приготовление и вернуться на главную страницу.
-  : нажмите, чтобы прервать подачу молока или кофе и перейти к следующей подаче (если предусмотрена) для завершения напитка.
- Приготовление каждого молочного напитка может настраиваться индивидуально (см. главу «11. Индивидуальный подбор напитков » и «12. Сохранение собственного профиля пользователя»).
- Не оставляйте упаковку с молоком вне холодильника надолго, чем выше температура молока (5°C наилучшее значение), тем хуже становится качество пены.

8.4 Очистка контейнера для молока после каждого применения

После каждого использования молочных функций выводится запрос «УСТАНОВИТЕ РЕГУЛЯТОР НА CLEAN». Необходимо выполнить очистку крышки устройства вспенивания молока:

1. Не снимайте с машины контейнер для молока (E) (нет необходимости сливать молоко).
2. Поместите чашку или другую емкость под трубкой подачи молочной пены.
3. Повернуть регулятор плотности пены (E1) на CLEAN (рис. 19), на дисплее появится «ИДЕТ ОЧИСТКА» «ЕМКОСТЬ ПОД УЗЕЛ ПОДАЧИ» вместе с растущей шкалой, которая показывает ход очистки (рис. 20). Из трубки подачи молочной пены выходит смесь пара и горячей воды. Очистка остановится автоматически.
4. Установите ручку регулировки на один из уровней плотности пены.
5. Снимите контейнер для молока и очистите форсунку горячей воды губкой (A8 — рис. 21).

Примечание.

- Если требуется приготовить несколько чашек напитка на основе молока, вымойте контейнер для молока после последней приготовленной порции. Чтобы продолжить последующие приготовления, когда появится сообщение для функции CLEAN, нажмите .
- Если очистка не выполнена, на дисплее появится символ , напоминающий о необходимости выполнения очистки контейнера для молока.
- Оставшееся в контейнере молоко можно хранить в холодильнике.
- В некоторых случаях для очистки необходимо дождаться, пока аппарат нагреется.

9. КОФЕЙНЫЙ ГРАФИН

1. Поместите графин под узел подачи кофе (A9). При выборе графина учитывайте количество подачи, а именно:

Выбранное количество	Количество (мл)
	250
	500
	750

- Нажмите «КОФЕЙНЫЙ ГРАФИН»,
- «ВЫБЕРИТЕ ВКУС» «И К-ВО ЧАШЕК»
- Нажмите
- Через несколько секунд автоматически начнется приготовление, на дисплее появится изображение выбранного напитка и растущая шкала, которая отображает процесс приготовления.

После завершения процесса приготовления прибор готов для дальнейшего использования.

Примечание.

- Esc: нажмите, если хотите полностью остановить приготовление и вернуться на главную страницу.

ПРЕДУПРЕЖДЕНИЕ ПО БЕЗОПАСНОСТИ.

После приготовления графина кофе дайте машине остыть 5 минут перед приготовлением других напитков. Опасность перегрева!

10. ПОДАЧА ГОРЯЧЕЙ ВОДЫ

- Проверьте правильность крепления узла подачи горячей воды (D6) на распылителе горячей воды (A8).
- Поставьте емкость под узел подачи (как можно ближе во избежание брызг).
- Нажмите «ГОРЯЧАЯ ВОДА», на дисплее появится соответствующее изображение и растущая шкала, которая отражает ход приготовления.
- Машина подаст горячую воду, а затем автоматически остановит подачу. Чтобы вручную остановить подачу горячей воды, нажмите

Примечание.

- При подключенном режиме «Экономия энергии» может потребоваться несколько секунд для начала подачи горячей воды.
- Приготовление горячей воды можно настроить индивидуально (см. главу «11. Индивидуальный подбор

напитков » и «12. Сохранение собственного профиля пользователя»).

11. ИНДИВИДУАЛЬНЫЙ ПОДБОР НАПИТКОВ

Вкус (для напитков, где предусмотрен) и объем напитков можно подбирать индивидуально.

- Убедитесь, что профиль для индивидуального подбора напитков активен. Можно подобрать напитки МУ для каждого из профилей.
- Нажмите (C5).
- Для перехода к окнам индивидуальных настроек выберите напиток для подбора. Соответствующие приспособления должны быть установлены.
- (Только напитки на основе кофе) «ВЫБЕРИТЕ ВКУС КОФЕ». Выберите нужный вкус нажатием “-” или “+” и нажмите .
- «КОЛИЧЕСТВО КОФЕ» «СТОП ДЛЯ СОХРАНЕНИЯ»: начинается приготовление, и прибор выводит окно подбора количества, обозначенного вертикальной шкалой. Звездочка рядом со шкалой означает текущие настройки количества.
- Когда количество достигает минимально возможной настройки, на дисплее появляется .
- Нажмите , когда в чашке достигнуто нужное количество.
- «СОХРАНИТЬ НОВЫЕ ПА-ТРЫ?» Нажмите для сохранения (либо для отмены).

Прибор подтвердит сохранение или несохранение параметров (в зависимости от выбранной опции), нажмите . Прибор возвращается к главной странице.

Примечание.

- Напитки на основе молока:** сохраняется вкус кофе и затем по отдельности сохраняется количество молока и кофе.
- Горячая вода:** прибор подает горячую воду, нажмите для сохранения нужного количества.
- Можно выполнять индивидуальный подбор напитков также через приложение DeLonghi Coffee Link App.
- Выйти из режима программирования можно нажатием , значения не будут сохранены.

Таблица количества напитков		
Напиток	Стандартное количество	Программируемое количество
ESPRESSO	40 мл	20–180 мл

LONG	160 мл	115–250 мл
КОФЕ	180 мл	100–240 мл
DOPPIO+	120 мл	80–180 мл
ГОРЯЧАЯ ВОДА	250 мл	20–420 мл

12. СОХРАНЕНИЕ СОБСТВЕННОГО ПРОФИЛЯ ПОЛЬЗОВАТЕЛЯ

Данный прибор позволяет сохранить 3 различных профилей, каждому из которых присвоен свой значок.

Для каждого профиля сохраняются в памяти индивидуальные настройки ВКУСА и КОЛИЧЕСТВА напитков МУ (см. главу «11. Индивидуальный подбор напитков»), а порядок, в котором выводятся все напитки, составляется на основе частоты выбора.

Чтобы выбрать профиль, нажмите , выберите нужный профиль.

Примечание.

- Профиль « ГОСТЬ»: при выборе данного профиля можно подавать напитки с заводскими параметрами.
- Можно переименовать собственный профиль после соединения с приложением DeLonghi Coffee Link App (будут выведены только первые 3 знака).
- Чтобы индивидуально подобрать значок профиля, обратитесь к параграфу «6.16 Настройка профиля».

13. ОЧИСТКА

13.1 Очистка кофемашины

Периодической очистке подлежат следующие части прибора:

- внутренний контур машины;
- контейнер для кофейной гущи (A11);
- поддон для сбора капель (A15), лоток для сбора конденсата (A10), решетка поддона (A14) и индикатор заполненного поддона (A13);
- бачок для воды (A17);
- носики узла подачи кофе (A9);
- воронка для засыпки предварительно молотого кофе (A4);
- заварочный узел (A20), доступен после открытия служебной дверцы (A19);
- контейнер для молока (E);
- форсунка горячей воды (A8);
- контрольная панель (B).

Внимание!

- Не используйте для чистки кофемашины растворители, абразивные моющие средства или спирт. Суперав-

томаты De'Longhi не требуют использования химических добавок для очистки.

- Ни один из компонентов прибора не предназначен для мойки в посудомоечной машине, исключением является решетка поддона (A14) и контейнер для молока (E).
- Не используйте металлические предметы для удаления накипи или отложений кофе, поскольку они могут поцарапать металлические или пластмассовые поверхности.

13.2 Очистка внутренней системы машины

В случае простоя более 3–4 дней строго рекомендуется перед началом использования включить машину и выполнить:

- 2/3 ополаскивания, выбрав функцию «Ополаскивание» (параграф «6.3 Ополаскивание»);
- подачу горячей воды в течение нескольких секунд (глава «10. Подача горячей воды»).

Примечание.

Естественно, что после выполнения данной очистки остается вода в контейнере для кофейной гущи (A11).

13.3 Чистка контейнера для кофейной гущи

Когда на дисплее появляется «ОЧИСТИТЕ КОН-ЕР ДЛЯ ГУЩИ», необходимо опустошить и очистить контейнер. Пока контейнер для гущи (A11) не будет очищен, прибор не сможет готовить кофе. Прибор может сигнализировать о необходимости опустошения контейнера и в том случае, когда он еще не заполнен до конца, но прошли 72 часа после первого приготовления. (Чтобы отсчет 72 часов выполнялся правильно, кофемашину ни в коем случае не следует выключать с помощью главного выключателя A22).

Внимание! Опасность ожогов

Если подаются несколько чашек капучино подряд, металлическая подставка для чашек (A12) нагревается. Дождитесь ее охлаждения и берите ее только за переднюю часть.

Чтобы выполнить очистку (на включенном приборе):

1. Достаньте поддон для сбора капель (A15 — рис. 22), слейте и очистите его.
2. Опустошите и тщательно очистите контейнер для гущи (A11), удалите все имеющиеся на дне отложения. Кисточка из комплекта поставки (D5) оснащена шпательем, который подходит для этой операции.
3. Проверьте состояние лотка для сбора конденсата поддона красного цвета (A10) и слейте его при необходимости.

Внимание!

При извлечении поддона для сбора капель обязательно опорожняйте и контейнер для кофейной гущи, даже если он

почти не заполнен. Если не выполнять такую операцию, то при последующих приготовлениях кофе контейнер для гущи переполнится, что приведет к засорению кофемашины.

13.4 Очистка поддона для капель и лотка для сбора конденсата

Внимание!

Поддон для сбора капель (A15) снабжен индикатором-поплавок красного цвета (A13) уровня воды (рис. 23). Поддон следует слить и очистить до того, как индикатор начнет выходить за пределы подставки для чашек (A12). В противном случае вода может перелиться через край и повредить машину, опорную поверхность или окружающую зону.

Для извлечения поддона для сбора капель выполните следующее:

1. Извлеките поддон для сбора капель и контейнер для кофейной гущи (A11 — рис. 22).
2. Снимите подставку для чашек (A12), решетку поддона (A14), затем слейте поддон для сбора капель и опорожните контейнер для гущи, вымойте все компоненты.
3. Проверьте поддон сбора конденсата (A15) красного цвета, если он полон, слейте его.
4. Поставьте на место поддон для сбора капель вместе с решеткой и с контейнером для кофейной гущи.

13.5 Чистка внутренней части машины

Опасность электрических поражений!

Перед выполнением любой операции по очистке внутренних частей необходимо отключить прибор (см. «5. Выключение прибора») и отсоединить его от сети электропитания. Ни в коем случае не опускайте прибор в воду.

1. Периодически (примерно раз в месяц) проверяйте чистоту машины изнутри (для этого достаточно извлечь поддон для сбора капель A15). При необходимости удалите кофейные отложения кисточкой из комплекта поставки (D5) и губкой.
2. Все остатки уберите пылесосом (рис. 24).

13.6 Очистка бачка для воды

1. Периодически (приблизительно раз в месяц и при каждой замене фильтра смягчения воды D4, если имеется) очищайте бачок для воды (A17) влажной тряпкой с небольшим количеством мягкого моющего средства. Перед наполнением водой и установкой на место тщательно ополосните бачок.
2. Снимите фильтр (если имеется) и ополосните его под проточной водой.
3. Поставьте на место фильтр (если имеется), заполните бачок свежей водой и установите его на место.
4. (Только модели с фильтром смягчения воды) Подайте около 100 мл горячей воды для активации фильтра.

13.7 Очистка носиков узла подачи кофе

1. Периодически чистите носики узла подачи кофе (A9) губкой или тряпкой (рис. 25A).
2. Проверьте, чтобы отверстия узла подачи кофе не были закупорены. При необходимости удалите кофейные отложения зубочисткой (рис. 25B).

13.8 Очистка воронки для засыпки молотого кофе

Периодически (приблизительно раз в месяц) проверяйте, чтобы воронка для засыпки предварительно молотого кофе (A4) не закупоривалась. При необходимости удалите кофейные отложения кисточкой (D5) из комплекта поставки.

13.9 Очистка заварочного узла

Заварочный узел (A20) необходимо чистить не реже одного раза в месяц.

Внимание!

Нельзя вынимать заварочный узел, когда прибор включен.

1. Убедитесь в том, что прибор правильно выполнил процедуру отключения (см. главу «5. Выключение прибора»).
2. Извлеките бачок для воды (A17 — рис. 3).
3. Откройте дверцу заварочного узла (A19 — рис. 26), что находится сбоку справа.
4. Нажмите вовнутрь две цветные кнопки расщепления и одновременно потяните заварочный узел наружу (рис. 27).
5. Опустите примерно на 5 минут заварочный узел в воду, затем прополощите его под краном.

Внимание!

ОПОЛАСКИВАТЬ ТОЛЬКО ВОДОЙ.

ЗАПРЕЩЕНЫ МОЮЩИЕ СРЕДСТВА. ЗАПРЕЩЕНА МОЙКА В ПОСУДОМОЕЧНОЙ МАШИНЕ

Очистите заварочный узел без использования моющих средств, чтобы не повредить его.

6. Кисточкой (D5) очистите гнездо заварочного узла от остатков кофе, которые можно увидеть через дверцу самого заварочного узла.
7. После очистки вставьте на место заварочный узел, заведя его в опору (рис. 28). Потом нажмите на PUSH до щелчка.

Примечание.

Если заварочный узел вставляется с трудом, необходимо (перед установкой на место) придать ему нужный размер, нажав на два рычага, как показано на рисунке 29.

8. После ввода узла убедитесь в том, что две цветные кнопки вышли наружу (рис. 30).
9. Закройте дверцу заварочного узла.
10. Установите на место бачок для воды.

13.10 Очистка контейнера для молока

Для поддержки эффективности устройства для вспенивания молока каждые два дня очищайте контейнер для молока (E) согласно описанному:

1. Снимите крышку (E2).
2. Снимите трубку подачи молока (E5) и трубку всасывания молока (E4), рис. 31.
3. Поверните против часовой стрелки регулятор пены (E1) до позиции INSERT (рис. 31) и снимите, потянув вверх.
4. Тщательно промойте все компоненты водой и мягким моющим средством. **Все части можно мыть в посудомоечной машине, установив их в верхнюю корзину машины.** Обращайте особое внимание, чтобы на выемке и на канале под регулятором (рис. 32) не было остатков молока. При необходимости прочистите канал с помощью зубочистки.

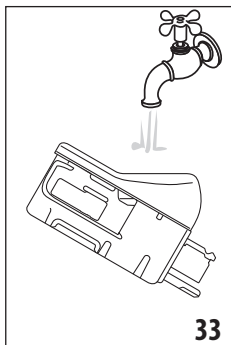

5. Ополосните гнездо для регулятора пены под проточной водой (рис. 33).
6. Убедитесь также, что трубка всасывания молока и трубка подачи не засорены остатками молока.
7. Установите регулятор на уровне с надписью INSERT, установите на место трубку подачи и трубку всасывания молока.

8. Установите крышку на контейнер для молока (E2).

13.11 Очистка распылителя горячей воды

После каждого приготовления молока очищайте распылитель (A8) губкой, удаляя все остатки с с прокладок (рис. 21).

14. УДАЛЕНИЕ НАКИПИ

Внимание!

- Перед применением прочитайте инструкции и этикетку средства для удаления накипи на упаковке средства.
- Рекомендуется использовать только средство для удаления накипи компании De'Longhi. Использование неподходящих средств, а также нерегулярное удаление накипи могут вызвать неисправности, на которые не распространяется гарантия производителя.

Выполните удаление накипи из машины, когда на дисплее появляется «ТРЕБУЕТСЯ ОЧ-КА ОТ НАКИПИ» «ОК ДЛЯ НАЧАЛА (~45min)»: если хотите сразу приступить к удалению накипи, нажмите **Ok** ✓ и выполните действия начиная с пункта 3.

Если вы хотите отложить удаление накипи, нажмите **Esc** : на дисплее символ  напоминает, что прибор нуждается в удалении накипи. (Сообщение будет появляться при каждом включении).

Для доступа в меню удаления накипи:

1. Нажмите кнопку  (C3) для входа в меню.
2. Нажмите «УД-НИЕ НАКИПИ» и следуйте указаниям на дисплее.
3. «СНЯТЬ ФИЛЬТР ДЛЯ ВОДЫ» (рис. 34). Достаньте бачок для воды (A17), снимите фильтр для воды (D4, если есть), слейте бачок для воды. Нажмите **Next** > .

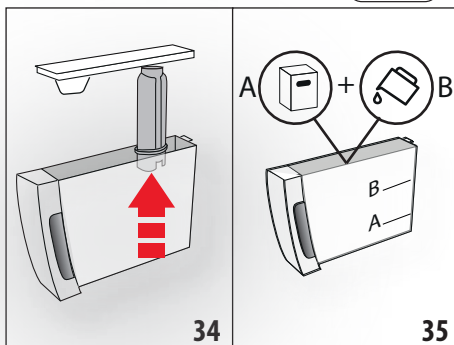

4. «CP-BO ОТ НАКИПИ (УР-НЬ А) И ВОДА (УРОВЕНЬ В)» (рис. 35). Залейте в бачок для воды средство для удаления накипи до уровня А (соответствует упаковке на 100 мл), указанного на внутренней стороне бачка; добавьте воду (один литр) до уровня В; установите бачок для воды на машину. Нажмите **Next** > .
5. «СЛЕЙТЕ ВОДУ ИЗ ПОДДОНА СБОРА КАПЕЛЬ» (рис. 22):
6. снимите, слейте и установите на место поддон для сбора капель (A15) и контейнер для кофейной гущи (A11). Нажмите **Next** > .
7. «ПОМЕСТИТЕ ЕМКОСТЬ 2 Л, ОК ДЛЯ НАЧАЛА»: поместите пустую емкость под узлом подачи горячей воды (D6) и под узлом подачи кофе (A9) минимальным объемом 2 литра (рис. 9).

Внимание! Опасность ожогов

Из узла подачи горячей воды и из узла подачи кофе выходит горячая вода с кислотой. Следите за тем, чтобы на вас не попал такой раствор.

8. Нажмите **Ok** ✓ для подтверждения заливки раствора для удаления накипи. На дисплее появится «ИДЕТ УДАЛЕНИЕ НАКИПИ, ПОЖАЛУЙСТА, ЖДИТЕ». За-

пускается программа удаления накипи, а раствор для удаления накипи выходит как из узла подачи горячей воды, так и из узла подачи кофе. Автоматически выполняется ряд ополаскиваний в установленные промежутки, чтобы удалить остатки отложений изнутри машины.

Через 25 минут прибор остановит удаление накипи.

9. «ОПОЛОСНИТЕ И ЗАЛЕЙТЕ ВОДУ ДО УРОВНЯ МАКС.» (рис. 4): теперь прибор готов для ополаскивания свежей водой. Опорожните емкость для сбора жидкости для удаления накипи и извлеките бачок для воды, опорожните его, ополосните проточной водой, заполните чистой водой до отметки МАХ и установите бачок на место.
10. «ПОМЕСТИТЕ ЕМКОСТЬ 2 Л, НАЖМИТЕ ОК ДЛЯ НАЧАЛА ОПОЛАСКИВАНИЯ» Поместите пустую емкость, использованную ранее для сбора раствора для удаления накипи, под узел подачи кофе и под узел подачи горячей воды (рис. 9) и нажмите **Ok ✓**.
11. Горячая вода выходит сначала из узла подачи кофе, а затем из узла подачи горячей воды. На дисплее появляется «ИДЕТ ОПОЛАСКИВАНИЕ».

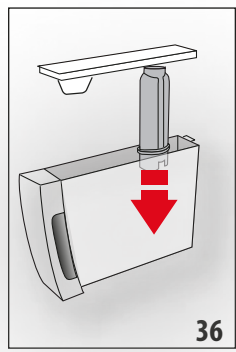

12. Когда вода в бачке закончилась, слейте емкость, использованную для сбора воды ополаскивания.
13. (Если фильтр был установлен) «УСТАНОВИТЬ ФИЛЬТР В ГНЕЗДО» (рис. 36). Нажмите **Next >** и извлеките бачок для воды. Вставьте, если был ранее снят, фильтр смягчения воды.

14. «ОПОЛОСНИТЕ И ЗАЛЕЙТЕ ВОДУ ДО УРОВНЯ МАКС.» (рис. 4): долейте до отметки МАХ чистую воду в бачок для воды.
15. «ВСТАВЬТЕ БАЧОК ДЛЯ ВОДЫ» (рис. 5): установите на место бачок для воды.
16. «ПОМЕСТИТЕ ЕМКОСТЬ 2 Л, НАЖМИТЕ ОК ДЛЯ НАЧАЛА ОПОЛАСКИВАНИЯ» Поместите пустую емкость, использованную для сбора раствора удаления накипи, под узел подачи горячей воды (рис. 9) и нажмите **Ok ✓**.
17. Горячая вода выходит из узла подачи горячей воды/ пара. На дисплее появляется «ИДЕТ ОПОЛАСКИВАНИЕ, ПОЖАЛУЙСТА, ЖДИТЕ».

18. «СЛЕЙТЕ ВОДУ ИЗ ПОДДОНА ДЛЯ СБОРА КАПЕЛЬ» (рис. 22): После завершения второго ополаскивания, слейте и установите на место поддон для сбора капель (A15) и контейнер для кофейной гущи (A11), нажмите **Next >**.
19. «УДАЛЕНИЕ НАКИПИ ЗАКОНЧЕНО», нажмите **Ok ✓**.
20. «ЗАЛЕЙТЕ СВЕЖУЮ ВОДУ»: слейте емкость, использованную для сбора воды ополаскивания, извлеките бачок для воды и залейте свежую воду до отметки МАХ, установите его на машину.

Операция по удалению накипи завершена.

Примечание.

- Если цикл удаления накипи завершился неправильно (например, из-за отсутствия подачи электроэнергии), рекомендуется повторить цикл.
- Естественно, что после завершения цикла удаления накипи остается вода в контейнере для кофейной гущи (A11).
- Прибор требует третье ополаскивание, если бачок для воды не заполнен до отметки Мах. Это делается для того, чтобы гарантировать отсутствие средства для удаления накипи во внутренних контурах прибора. Перед началом ополаскивания следует опорожнить поддон для сбора капель.
- Запрос прибора на выполнение двух циклов по удалению накипи, следующих друг за другом, считается нормальным, это результат развитой системы контроля, установленной на машине.

15. НАСТРОЙКА ЖЕСТКОСТИ ВОДЫ

Сообщение «ТРЕБУЕТСЯ ОЧИСТКА ОТ НАКИПИ — НАЖМИТЕ ОК ДЛЯ НАЧАЛА (~45 МИН) » появляется на дисплее через определенные промежутки, которые зависят от жесткости воды.

Прибор имеет заводские настройки на 4-й УРОВЕНЬ жесткости. По желанию можно запрограммировать прибор на основании фактической жесткости воды в разных регионах. Таким образом увеличивается интервал проведения операции по удалению накипи.

15.1 Измерение жесткости воды

1. Снимите упаковку с индикаторной полоски из комплекта поставки TOTAL HARDNESS TEST (D1), к ней прилагаются инструкции на английском языке.
2. Полностью погрузите полоску в стакан воды на одну секунду.
3. Достаньте полоску из воды и отряхните ее. Приблизительно через минуту появятся 1, 2, 3 или 4 красных квадрата в зависимости от жесткости воды. Каждый квадрат соответствует одному уровню.

Индикаторная полоска	Жесткость воды
	Уровень 1 = мягкая вода
	Уровень 2 = вода средней жесткости
	Уровень 3 = жесткая вода
	Уровень 4 = очень жесткая вода

15.2 Настройка жесткости воды

1. Перейдите в меню, как указано в параграфе «6.1 Доступ в меню».
2. Нажмите «ЖЕСТКОСТЬ ВОДЫ».
3. «ЖЕСТКОСТЬ ВОДЫ, ТЕКУЩЕЕ ЗНАЧЕНИЕ ПОДЧЕРКУТО» Нажмите на нужный уровень (уровень 1 = мягкая вода; уровень 4 = очень жесткая вода).
4. Нажмите для возврата на главную страницу.

Теперь кофемашина настроена на новые параметры жесткости воды.

16. ФИЛЬТР СМЯГЧЕНИЯ ВОДЫ

Некоторые модели оснащены фильтром для смягчения воды (D4). Если в приобретенной вами модели такой фильтр отсутствует, мы рекомендуем приобрести его в сервисных центрах De'Longhi. Процедура правильного использования фильтра приводится в инструкциях далее.

16.1 Установка фильтра

1. Достаньте фильтр (D4) из упаковки.
2. Перейдите в меню, как указано в параграфе «6.1 Доступ в меню».
3. Нажмите «ВОДНЫЙ ФИЛЬТР».
4. «ПОВЕРНИТЕ КАЛЕНДАРЬ НА СЛЕДУЮЩИЕ 2 МЕСЯЦА» (рис. 37). Поверните диск календаря так, чтобы вышли следующие 2 месяца. Нажмите .

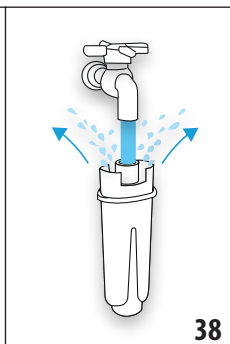
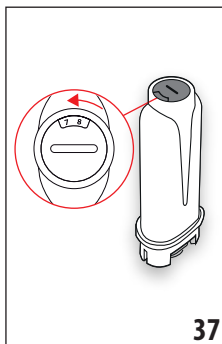

Примечание.

Срок действия фильтра составляет два месяца при нормальном использовании прибора. Если прибор простаивает с уже установленным в нем фильтром, максимальный срок равен 3-м неделям.

5. «ЗАЛЕЙТЕ ВОДУ ЧЕРЕЗ ФИЛЬТР ДО ВЫХОДА ИЗ ОТВЕРСТИЙ» (рис. 38): чтобы активировать фильтр, необходимо залить водопроводную воду в отверстие фильтра, как указано на рисунке, чтобы вода выходила из боковых отверстий в течение более одной минуты. Нажмите .
6. Достаньте бачок (A17) из машины и заполните его водой.
7. «ПОГРУЗИТЕ ФИЛЬТР, ВЫПУСТИВ ВОЗДУХ» (рис. 39): вставьте фильтр в бачок с водой и полностью опустите его на десять секунд, наклоняя и слегка нажимая на него для удаления воздушных пузырей. Нажмите .

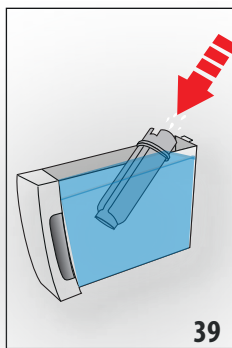

8. «УСТАНОВИТЬ ФИЛЬТР В ГНЕЗДО»: Установите фильтр (D4) в специальное место (рис. 36) и нажмите его до упора. Нажмите .
9. «ВСТАВЬТЕ БАЧОК ДЛЯ ВОДЫ»: закройте бачок крышкой (A16) и установите его на машину (рис. 5).
10. «ПОМЕСТИТЕ ЕМКОСТЬ 0,5 Л, ОК ДЛЯ АКТИВАЦИИ ФИЛЬТРА» (рис. 7): поместите емкость под узел подачи горячей воды (D6) и нажмите , подача начнется и остановится автоматически.

Теперь фильтр работает, и можно использовать кофемашину далее.

16.2 Замена фильтра

Замените фильтр (D4), когда на дисплее появляется «ЗАМЕНИТЬ ФИЛЬТР, ОК ДЛЯ НАЧАЛА»: если вы хотите выполнить замену немедленно, нажмите и выполните действия с пункта 5.

Если вы хотите отложить замену, нажмите : на дисплее символ напоминает, что прибор нуждается в замене фильтра. Для замены выполните следующее:

1. Достаньте бачок (A17) и отработанный фильтр.
2. Достаньте новый фильтр из упаковки.
3. Перейдите в меню, как указано в параграфе «6.1 Доступ в меню».

4. Выполните указанные в предыдущем параграфе действия, начиная с пункта 3.

Теперь фильтр работает, и можно использовать кофемашину далее.

Примечание.

Через два месяца использования (см. отметки в календаре) или в случае простоя прибора на протяжении 3 недель необходимо заменить фильтр даже в том случае, если машина еще не подала сигнал о замене.

16.3 Удаление фильтра

Если необходимо пользоваться прибором без фильтра (D4), необходимо его снять и сообщить о его отсутствии. Выполните следующие действия:

1. Достаньте бачок (A17) и отработанный фильтр.
2. Перейдите в меню, как указано в параграфе «6.1 Доступ в меню».
3. Нажмите «ВОДНЫЙ ФИЛЬТР».
4. Нажмите селектор, соответствующий «СНЯТЬ ФИЛЬТР».
5. «ПОДТВЕРЖ. СНЯТИЯ ФИЛЬТРА»: нажмите **Ok ✓** (если хотите вернуться к меню настроек, нажмите **↶ Esc**).
6. «СНЯТИЕ ФИЛЬТРА ВЫПОЛНЕНО»: прибор сохранил изменения. Нажмите **Ok ✓** для возврата на главную страницу.

Примечание.



Через два месяца использования (см. отметки в календаре) или в случае простоя прибора на протяжении 3 недель необходимо заменить фильтр даже в том случае, если машина еще не подала сигнал о замене.

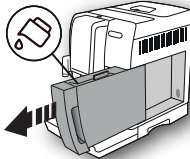
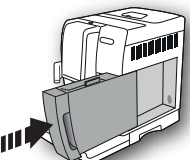

17. ТЕХНИЧЕСКИЕ ДАННЫЕ

Напряжение:	220–240 В~ 50–60 Гц макс. 10 А
Мощность:	1450 Вт
Давление:	1,9 мПа (19 бар)
Емкость бачка для воды:	1,8 л
Размеры LxPxH:	240x440x360 мм
Длина шнура:	1750 мм
Вес: 10 кг	
Макс. емкость контейнера для зерен:	300 г
Полоса частот:	2400 - 2483,5 МГц
Максимальная мощность передачи	10 мВт

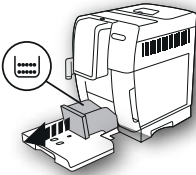
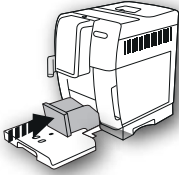

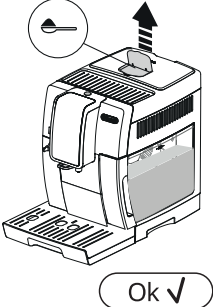

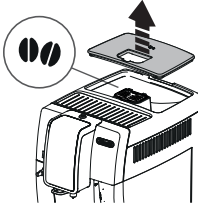
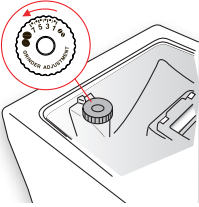

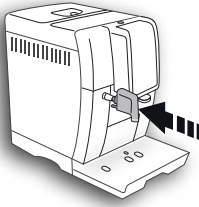

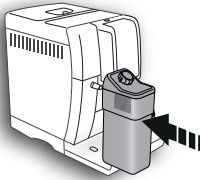
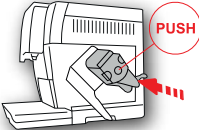
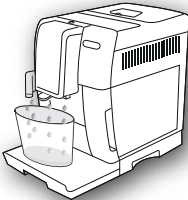
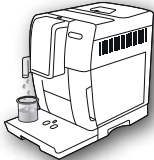

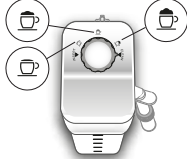

18.  СООБЩЕНИЯ НА ДИСПЛЕЕ



ВЫВЕДЕННОЕ СООБЩЕНИЕ	ВОЗМОЖНАЯ ПРИЧИНА	РЕШЕНИЕ
<p>ЗАЛЕЙТЕ СВЕЖУЮ ВОДУ</p> 	Недостаточно воды в бачке (A17) .	Заполните бачок водой и правильно установите его, нажав до упора, пока не услышите щелчок.
<p>ВСТАВЬТЕ БАЧОК ДЛЯ ВОДЫ</p> 	Неправильно установлен бачок (A17) .	Правильно вставьте бачок, нажав до упора.

ВЫВЕДЕННОЕ СООБЩЕНИЕ	ВОЗМОЖНАЯ ПРИЧИНА	РЕШЕНИЕ
<p>ОЧИСТИТЕ КОНТЕЙНЕР ДЛЯ ГУЩИ</p> 	<p>Контейнер для кофейной гущи (A11) переполнен.</p>	<p>Опорожните контейнер для кофейной гущи и поддон для сбора капель (A15), очистите их и установите на место. Важно! Во время извлечения поддона для сбора капель обязательно опорожняйте контейнер для кофейной гущи, даже если он не полон. Если не выполнять такую операцию, то при последующих приготовлениях кофе контейнер для гущи переполнится, что приведет к засорению кофемашины.</p>
<p>ВСТАВЬТЕ КОНТЕЙНЕР ДЛЯ ГУЩИ</p> 	<p>После очистки не был установлен контейнер для кофейной гущи (A11).</p>	<p>Снимите поддон для сбора капель (A15) и установите контейнер для кофейной гущи.</p>
<p>ЗАСЫПЬТЕ МОЛОТЫЙ КОФЕ МАКС. ОДНУ МЕРНУЮ ЛОЖКУ</p> 	<p>Была выбрана функция «предварит. молотый», но в воронку (A4) не был засыпан молотый кофе.</p>	<p>Засыпьте предварительно молотый кофе в воронку (fig. 12) и повторите подачу.</p>
<p>ЗАСЫПЬТЕ МОЛОТЫЙ КОФЕ МАКС. 1 МЕРНУЮ ЛОЖКУ</p> 	<p>Запрос кофе LONG из предварительно молотого кофе.</p>	<p>Засыпьте предварительно молотый кофе в воронку (A4 — рис. 12) и нажмите переключатель ОК для продолжения и завершения подачи.</p>

ВЫВЕДЕННОЕ СООБЩЕНИЕ	ВОЗМОЖНАЯ ПРИЧИНА	РЕШЕНИЕ
<p>НАПОЛНИТЕ КОНТЕЙНЕР ДЛЯ ЗЕРЕН</p>  <p>↩ Esc</p>	<p>Закончился кофе в зернах.</p> <p>Засорена воронка для предварительно молотого кофе (A4).</p>	<p>Заполните контейнер зернами (A3 — рис. 10).</p> <p>Опорожните воронку с помощью кисточки (D5), как описано в пар. «13.8 Очистка воронки для засыпки молотого кофе».</p>
<p>СЛИШКОМ МЕЛКИЙ ПОМОЛ ОТРЕГУЛИРОВАТЬ КОФЕМОЛКУ</p>  <p>↩ Esc</p>	<p>Слишком мелкий помол, кофе выходит медленно или не выходит вообще.</p> <p>Если имеется фильтр смягчения воды (D4), образование воздушного пузыря в системе может блокировать подачу.</p>	<p>Повторите подачу кофе и поверните рукоятку регулировки степени помола (A5 — рис. 13) на одно деление в сторону цифры 7 по часовой стрелке, когда кофемолка находится в работе. Если после приготовления 2 чашек подача будет по-прежнему слишком слабой, повторите регулировку, поворачивая ручку еще на одно деление (см. пар. «7.5 Регулировка кофемолки»). Если проблема не решена, убедитесь, что бачок для воды (A17) вставлен до упора.</p> <p>Вставьте узел подачи горячей воды (D6) в машину и подавайте немного воды, пока не пойдет ровная струя.</p>
<p>ВЫБЕРИТЕ БОЛЕЕ ЛЕГКИЙ ВКУС ИЛИ УМЕНЬШИТЕ К-ВО КОФЕ</p>  <p>↩ Esc</p>	<p>Было использовано слишком большое количество кофе.</p>	<p>Выберите более легкий вкус нажатием кнопки «ВКУС» (C6) или уменьшите количество молотого кофе (максимум 1 мерная ложка).</p>
<p>ВСТАВЬТЕ УЗЕЛ ПОДАЧИ ВОДЫ</p> 	<p>Узел подачи воды (D6) не вставлен или вставлен плохо.</p>	<p>Установите узел подачи воды до упора.</p>

ВЫВЕДЕННОЕ СООБЩЕНИЕ	ВОЗМОЖНАЯ ПРИЧИНА	РЕШЕНИЕ
<p data-bbox="84 153 310 204">ВСТАВЬТЕ КОНТЕЙНЕР ДЛЯ МОЛОКА</p> 	<p data-bbox="329 153 674 204">Неправильно установлен контейнер для молока (E).</p>	<p data-bbox="696 153 1034 204">Установите контейнер для молока и протолкните его до упора.</p>
<p data-bbox="84 456 310 507">ВСТАВЬТЕ ЗАВАРОЧНЫЙ УЗЕЛ</p> 	<p data-bbox="329 456 674 507">После очистки не был установлен на место заварочный узел (A20).</p>	<p data-bbox="696 456 1034 507">Вставьте заварочный узел, как описано в пар. «13.9 Очистка заварочного узла».</p>
<p data-bbox="84 691 310 742">ГИДРОСИСТЕМА ПУСТА НАЖМИТЕ ОК ДЛЯ НАЧАЛА</p>  <p data-bbox="191 999 310 1034">Ok ✓:</p>	<p data-bbox="329 691 488 715">Гидросистема пуста.</p>	<p data-bbox="696 691 1034 770">Нажмите переключатель ОК и слейте воду из узла подачи (D6), подача остановится автоматически.</p> <p data-bbox="696 778 1034 826">Если проблема не решена, убедитесь, что бачок для воды (A17) вставлен до упора.</p>
<p data-bbox="84 1046 310 1098">НАЖМИТЕ ОК ДЛЯ ОЧИСТКИ ИЛИ ПОВЕРНИТЕ РЕГУЛЯТОР</p>  <p data-bbox="191 1307 310 1342">Ok ✓:</p>	<p data-bbox="329 1046 674 1126">Контейнер для молока был вставлен, когда ручка регулировки пены (E1) находилась в положении CLEAN.</p>	<p data-bbox="696 1046 1034 1158">Если хотите подключить функцию CLEAN, нажмите переключатель ОК или поверните ручку регулятора пены в одно из положений для молока.</p>

ВЫВЕДЕННОЕ СООБЩЕНИЕ	ВОЗМОЖНАЯ ПРИЧИНА	РЕШЕНИЕ
<p>УСТАНОВИТЕ РЕГУЛЯТОР НА CLEAN</p>  	<p>Только что была выполнена подача молока, поэтому необходимо очистить внутренние каналы контейнера для молока (E).</p>	<p>Поверните регулятор пены (E1) в положение CLEAN (рис. 19).</p>
<p>УСТАНОВИТЕ РЕГУЛЯТОР ПЛОТНОСТИ ПЕНЫ</p> 	<p>Контейнер для молока был вставлен, когда ручка регулировки пены (E1) находилась в положении CLEAN.</p>	<p>Поверните ручку в положение, соответствующее требуемой пене.</p>
<p>ТРЕБУЕТСЯ ОЧ-КА ОТ НАКИПИ ОК ДЛЯ НАЧАЛА (~45 МИН)</p>   	<p>Указывает, что необходимо удалить накипь из машины.</p>	<p>Нажмите переключатель ОК для начала удаления накипи или ESC, если хотите отложить очистку. Необходимо как можно быстрее выполнить программу по удалению накипи, описанную в главе «14. Удаление накипи».</p>
<p>ЗАМЕНИТЕ ФИЛЬТР ДЛЯ ВОДЫ НАЖМИТЕ ОК ДЛЯ НАЧАЛА</p>   	<p>Фильтр смягчения воды (D4) отработан.</p>	<p>Нажмите переключатель ОК для замены или снятия фильтра либо ESC, если хотите отложить. Следуйте инструкциям из гл. «16. Фильтр смягчения воды».</p>
<p>ОБЩЕЕ ПРЕДУПРЕЖДЕНИЕ: ОБРАТИТЬСЯ К РУКОВОДСТВУ/ ПРИЛОЖЕНИЮ</p> 	<p>Прибор внутри слишком загрязнен.</p>	<p>Тщательно очистите прибор, как описано в гл. «13. Очистка». Если после очистки сообщение продолжает отображаться, обратитесь в центр технической поддержки.</p>
	<p>Напоминает о необходимости выполнить очистку внутренних каналов контейнера для молока (E).</p>	<p>Поверните регулятор пены (E1) в положение CLEAN (рис. 19).</p>
	<p>Напоминает, что необходимо заменить фильтр (D4).</p>	<p>Замените фильтр или снимите его согласно инструкциям из гл. «16. Фильтр смягчения воды».</p>

ВЫВЕДЕННОЕ СООБЩЕНИЕ	ВОЗМОЖНАЯ ПРИЧИНА	РЕШЕНИЕ
	Напоминает о необходимости удаления накипи из машины.	Необходимо как можно быстрее выполнить программу по удалению накипи, описанную в главе «14. Удаление накипи». Запрос прибора на выполнение двух циклов по удалению накипи, следующих друг за другом, считается нормальным, это результат развитой системы контроля, установленной на машине.
	Указывает на подключенную функцию экономии энергии.	Чтобы отключить функцию энергосбережения, выполните инструкции из пар. «6.8 Экономия энергии».
	Указывает на наличие связи bluetooth между кофемашиной и компьютерным устройством.	
ИДЕТ ОЧИСТКА ПОЖАЛУЙСТА, ЖДИТЕ	Прибор обнаружил загрязнения внутри.	Подождите, пока прибор не придет в режим готовности, а затем вновь выберите желаемый напиток. Если проблема не устранена, обратитесь в сервисный центр.

19. УСТРАНЕНИЕ НЕИСПРАВНОСТЕЙ

Ниже перечислены некоторые возможные неисправности.

Если проблема не может быть устранена описанным образом, необходимо обратиться в центр технической поддержки.

НЕИСПРАВНОСТЬ	ВОЗМОЖНАЯ ПРИЧИНА	РЕШЕНИЕ
Кофе не горячий.	Чашки не были предварительно нагреты.	Подогрейте чашки путем их ополаскивания горячей водой (примечание: можно использовать функцию горячей воды).
	Заварочный узел охладился, так как после последнего приготовления кофе прошло более 2/3 минут.	Перед приготовлением кофе нагрейте заварочный узел с помощью ополаскивания посредством соответствующей функции (см. пар. «6.3 Ополаскивание»).
	Задана слишком низкая температура кофе.	Настройте в меню более высокую температуру кофе (см. пар. «6.9 Температура кофе»).
Кофе недостаточно крепкий или мало пенки.	Слишком крупный помол кофе.	Поверните ручку регулировки степени помола (A5) на одно деление в сторону цифры 1 против часовой стрелки во время работы кофемолки (рис. 13). Изменяйте регулировку по одной отметке за раз до получения желаемой подачи. Результат заметен только после приготовления 2 порций кофе (см. пар. «7.5 Регулировка кофемолки»).
	Не подходит тип кофе.	Используйте тип кофе для кофемашин эспрессо.
	Кофе не свежий.	Упаковка кофе была открыта много времени назад, поэтому кофе потерял свой вкус.

НЕИСПРАВНОСТЬ	ВОЗМОЖНАЯ ПРИЧИНА	РЕШЕНИЕ
Кофе выходит слишком медленно или по каплям.	Слишком мелкий помол кофе.	Поверните рукоятку регулировки степени помола (A5) на одно деление в сторону цифры 7 по часовой стрелке во время работы кофемолки (рис. 13). Изменяйте регулировку по одной отметке за раз до получения желаемой подачи. Результат заметен только после приготовления 2 порций кофе (см. пар. «7.5 Регулировка кофемолки»).
Кофе не выходит из одного или обоих носиков узла подачи.	Носики узла подачи кофе (A9) закупорены.	Очистите носики при помощи зубочистки (рис. 25B).
Прибор не подает кофе.	Прибор обнаружил загрязнения внутри, на дисплее выведено сообщение «Идет очистка».	Подождите, пока прибор не придет в режим готовности, а затем вновь выберите желаемый напиток. Если проблема не устранена, обратитесь в сервисный центр.
Прибор не включается	Разъем шнура питания (D7) плохо вставлен.	Вставьте разъем до упора в соответствующее гнездо сзади прибора (рис. 1).
	Штепсель не включен в розетку.	Подключите штепсель в розетку (рис. 1).
	Не включен главный выключатель (A22).	Нажмите на главный выключатель (рис. 2).
Заварочный узел нельзя снять	Выключение не было выполнено правильно	Выполните выключение нажатием кнопки  (A7) (см. гл. «5. Выключение прибора»).
После завершения удаления накипи прибор требует третье ополаскивание	В процессе двух циклов ополаскивания бачок (A17) не был наполнен до отметки MAX	Во избежание перелива воды слейте сначала поддон для сбора капель (A15), затем выполните запрос прибора.
Молоко не вытекает из трубки подачи молока (E5)	Крышка (E2) контейнера для молока (E) грязная.	Очистите крышку контейнера для молока, как описано в пар. «13.10 Очистка контейнера для молока»
Молоко выходит из трубки подачи (E5) крупными пузырями или брызгами или недостаточно вспенивается	Молоко недостаточно холодное, не частично обезжиренное или обезжиренное.	Используйте полностью обезжиренное или частично обезжиренное молоко прохладной температуры (около 5°C). Если желаемый результат не достигнут, попробуйте молоко другой марки.
	Регулятор плотности пены (E1) плохо отрегулирован.	Отрегулируйте согласно инструкции из гл. «8. Приготовление горячих напитков с молоком».
	Крышка (E2) или регулятор пены (E1) контейнера для молока грязные.	Очистите крышку и регулятор контейнера для молока, как описано в пар. «13.10 Очистка контейнера для молока».
	Форсунка горячей воды (A8) загрязнена	Очистите форсунку, как описано в пар. «13.11 Очистка форсунки горячей воды».
Машина не в работе, но издает шум или небольшие выбросы пара	Кофемашина готова к работе или была недавно выключена, при этом некоторые капли конденсата падают в еще горячее устройство пара.	Это явление является частью нормальной работы прибора. Чтобы уменьшить проявления, опорожните поддон для сбора капель.

МАЗМҰНЫ

1. КІРІСПЕ.....	194	8. КАППУЧИНО ЖӘНЕ СҮТ НЕГІЗІНДЕГІ СУСЫНДАРДЫ ЖАСАУ	200
1.1 Жақшадағы әріптер	194	8.1 Сүт ыдысын толтыру және бекіту	200
1.2 Ақаулықтарды жою және жөндеу	194	8.2 Көпіршік мөлшерін реттеу	201
1.3 Қолданбаны жүктеп алыңыз! ..	194	8.3 Капучино және сүт негізіндегі сусындарды автоматты түрде жасау	201
2. СИПАТТАМА.....	194	8.4 Сүт ыдысын пайдаланған соң тазалау	201
2.1 Құрылғының сипаттамасы (3-бет, А)	194	9. КОФЕ ГРАФИНИ	202
2.2 Басты беттің сипаттамасы (бет: 2 - В)	194	10. ЫСТЫҚ СУ ҚҰЮ	202
2.3 Басқару панелінің сипаттамасы (бет: 2 - С)	194	11. СУСЫНДАРДЫ РЕТТЕУ	202
2.4 Қосымша құралдардың сипаттамасы (бет: 2 - D)	195	12. ӨЗ ПАЙДАЛАНУШЫ ПРОФИЛЫҢІЗДІ ЕСТЕ САҚТАУ	203
2.5 Сүт ыдысының сипаттамасы (бет: 2 - E)	195	13. ТАЗАЛАУ	203
3. ҚҰРЫЛҒЫ ПАРАМЕТРЛЕРІН ОРНАТУ	195	13.1 Құрылғыны тазалау	203
4. ҚҰРЫЛҒЫНЫ ІСКЕ ҚОСУ	196	13.2 Ішкі айналымды тазалау	204
5. ҚҰРЫЛҒЫНЫ ӨШІРУ	196	13.3 Тартылған кофе ыдысын тазалау	204
6. МӘЗІР ПАРАМЕТРЛЕРІ.....	196	13.4 Тамшы науасын және су жиналу науасын тазалау	204
6.1 Мәзір параметрлеріне кіру	196	13.5 Кофе құрылғысын ішін тазалау	205
6.2 Мәзірден шығу	196	13.6 Су ыдысын тазалау	205
6.3 Шаю	196	13.7 Кофе шүмектерін тазалау	205
6.4 Қақ тазалау	196	13.8 Тартылған кофе воронкасын тазалау	205
6.5 Су сүзгісі	196	13.9 Демдеу торын тазалау	205
6.6 Сусындар параметрлері	196	13.10	Сүт ыдысын тазалау 205
6.7 Автоматты өшу (күту режимі) ..	197	13.11 .Ыстық су қондырмасын тазалау	206
6.8 Қуат үнемдеу	197	14. DESCALING (ҚАҚ ТАЗАЛАУ)	206
6.9 Кофе температурасы	197	15. СУ ҚАТТЫЛЫҒЫН РЕТТЕУ	208
6.10 Су қаттылығы	197	15.1 Су қаттылығын өлшеу	208
6.11 Тілді орнату	197	15.2 Су қаттылығын орнату	208
6.12 Сигнал	197	16. СУ ЖҰМСАРТҚЫШ СҮЗГІ.....	208
6.13 Bluetooth	198	16.1 Сүзгіні орнату	208
6.14 Әдепкі мәндер	198	16.2 Сүзгіні ауыстыру	209
6.15 Статистика	198	16.3 Сүзгіні шығару	209
6.16 Профильді реттеу	198	17. ТЕХНИКАЛЫҚ ДЕРЕКТЕР	210
7. КОФЕ ЖАСАУ	198	18. КӨРСЕТІЛЕТІН ХАБАРЛАР	210
7.1 Кофе дәндерінен кофе жасау ..	198	19. АҚАУЛЫҚТАРДЫ ЖОЮ	218
7.2 Кофе дәмін таңдау	199		
7.3 Кофе мөлшерін таңдау	199		
7.4 Тартылған кофеден кофе жасау ..	199		
7.5 Кофе тартқышты реттеу	200		
7.6 Ыстығырақ кофе алу туралы кеңестер	200		

1. КІРІСПЕ

Осы дәннен эспрессо және капучино жасау құрылғысын таңдағаныңызға рахмет.

Осы пайдалану нұсқаулығын оқып шығуға бірнеше минут бөліңіз. Бұл барлық қауіп-қатерлер мен құрылғының зақымдануының алдын алады.

1.1 Жақшадағы әріптер

Жақша ішіндегі әріптер 2-3-беттердегі "Құрылғы сипаттамасы" бөліміндегі шартты белгілерге сілтейді.

1.2 Ақаулықтарды жою және жөндеу

Проблемалар болған жағдайда, алдымен оларды "18. Көрсетілетін хабарлар" және "19. Ақауларды жою" бөлімдерінде берілген мәліметтерді оқу арқылы шешіңіз.

Егер проблема осылай шешілмесе және қосымша ақпарат талап етсеңіз, "Тұтынушыларды қолдау қызметі" қосымша парағында берілген нөмірге қоңырау шалу арқылы тұтынушыны қолдау қызметімен хабарласыңыз.

Егер еліңіз берілген елдер тізімінен табылмаса, кепілдікте берілген нөмірге қоңырау шалыңыз. Егер жөндеу қажет болса, De'Longhi тұтынушыны қолдау қызметтерімен ғана хабарласыңыз. Мекенжайлар құрылғымен бірге берілген кепілдік куәлігінде көрсетілген.

1.3 Қолданбаны жүктеп алыңыз!



Функциялардың көбін De'Longhi Coffee Link қолданбасымен қашықтан басқаруға болады. Қолданбада саусақ ұшымен түрткенде құрылғыдағы мәліметтермен бірге кофе әлемі туралы мәліметтерді, кеңестерді және қызықты мәліметтерді табуға болады.



Бұл белгі Қолданбаны қолданып басқару немесе кеңес беру туралы функцияларды бөлектейді.

Сондай-ақ, 3 жаңа сусынды жасауға және оларды құрылғыда сақтауға болады.

Ескеріңіз:

Үйлесімді құрылғыларды "compatibledevices.delonghi.com" сайтынан көріңіз.

2. СИПАТТАМА

2.1 Құрылғының сипаттамасы (3-бет, А)





- A1. Дәндер ыдысының қақпағы
- A2. Тартылған кофе воронкасының қақпағы
- A3. Дәндер ыдысы
- A4. Тартылған кофе воронкасы
- A5. Тартуды реттеу дөңгелегі
- A6. Кесе текшесі
- A7.  түйме: құрылғыны іске қосу және өшіру (күту режимі)
- A8. Ыстық суды жалғау қондырмасы
- A9. Кофе шүмектері (биіктігі реттеледі)
- A10. Су жиналатын науа
- A11. Тартылған кофе ыдысы
- A12. Кесе науасы
- A13. Тамшы науасындағы су деңгейінің көрсеткіші
- A14. Тамшы науа торы
- A15. Тамшы науасы
- A16. Су ыдысының қақпағы
- A17. Су бағы
- A18. Су жұмсартқыш сүзгінің корпусы
- A19. Демдеу торының қақпағы
- A20. Демдеу торы
- A21. Қуат сымын қосқыш ұяшығы
- A22. Негізгі қосқыш

2.2 Басты беттің сипаттамасы (бет: 2 - В)

- B1. Bluetooth режимінің іске қосылғанын көрсететін белгі
- B2. Қуат үнемдеу режимінің іске қосылғанын көрсететін белгі
- B3. Таңдалған дәм
- B4. Тікелей таңдалатын сусындар
- B5. Жылжыту көрсеткіші
- B6. Таңдалған мөлшер
- B7. Қақ тазалау қажет екенін көрсететін дабыл
- B8. Сүт ыдысын тазалау қажет екенін көрсететін дабыл
- B9. Сүзгіні ауыстыру қажет екенін көрсететін дабыл

2.3 Басқару панелінің сипаттамасы (бет: 2 - С)

- C1.    : сусын мөлшерін таңдау

- C2.  : профиль таңдау
- C3.  : құрылғы параметрлері мәзірі
- C4.  : таңдалған функциядан шығып, бас мәзірге оралу үшін басыңыз
- C5.  : Менің сусындарымды таңдау мәзірі. Параметрлер мәзірінде бұрын "11. Сусындарды реттеу" тарауында сипатталғандай бағдарламаланбаған болса, сусын құрылғыны алғаш рет пайдаланған кезде тікелей бағдарламаланады
- C6.  : сусын дәмін таңдау

2.4 Қосымша құралдардың сипаттамасы (бет: 2 - D)

- D1. "Жалпы қаттылық сынағы" көрсеткіш қағазы (Ағылшынша нұсқаулардың 2-бетіне салынған)
- D2. Тартылған кофе өлшеуіші
- D3. Қақ тазартқыш
- D4. Су жұмсартқыш сүзгі (кейбір үлгілерде ғана бар)
- D5. Тазалау щеткасы
- D6. Ыстық су шүмегі
- D7. Қуат сымы

2.5 Сүт ыдысының сипаттамасы (бет: 2 - E)

- E1. Көпіршікті реттеу және CLEAN (Тазалау) дөңгелегі
- E2. Сүт ыдысының қақпағы
- E3. Сүт ыдысы
- E4. Сүт сору түтігі
- E5. Көпіршігілген сүт шүмегі (реттеледі)

3. ҚҰРЫЛҒЫ ПАРАМЕТРЛЕРІН ОРНАТУ

Ескеріңіз!

- Құрылғыны бірінші рет пайдаланған кезде, су айналу жүйесі бос болады және құрылғы өте шулы болуы мүмкін. Су айналу жүйесі толған соң шу азаяды.
- Құрылғыны зауытта тексерген кезде кофе пайдаланылды, сондықтан, кофе тартқышта кофе іздері қалса, бұл – қалыпты нәрсе. Дегенмен, бұл құрылғының жаңа екеніне кепілдік беріледі.
- Судың қаттылығын мына бөліміндегі нұсқауларға жүгіне отырып, тез арада

реттеңіз: "15. Су қаттылығын орнату" бөлімінен көріңіз.

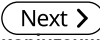
1. Қуат сымының жалғағышын (D7) құрылғының артқы жағындағы ұяшыққа (A21) енгізіңіз және құрылғыны розеткаға қосыңыз (1-сурет). Құрылғының артындағы негізгі қосқыштың (A22) басылғанына көз жеткізіңіз (2-сурет);
2. "SELECT LANGUAGE" (Тіл таңдау):  Түймесін дисплейде қажетті тіл көрінгенше басып тұрып, тілдің қасындағы жалаушаны басыңыз.

Құрылғы дисплейінде көрсетілген мына нұсқауларды орындаңыз:

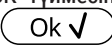
3. "FILL TANK WITH" "FRESH WATER" (Ыдысты таза сумен толтыру): су ыдысын алыңыз (A17) (3-сурет), MAX сызығына (ыдыста белгіленген) дейін таза су құйыңыз (4-сурет), сосын ыдысты құрылғыға қайта салыңыз (5-сурет);
4. "INSERT WATER SPOUT" (Су шүмегін енгізіңіз): Түтік қондырмасына (A8) (6-сурет) ыстық су шүмегінің (D6) енгізілгеніне көз жеткізіп, ішінде кемінде 100 мл суы бар ыдысты шүмектің астына орналастырыңыз (7-сурет);
5. WATER CIRCUIT EMPTY PRESS OK TO START (Су жүйесі бос, бастау үшін OK түймесін басыңыз): растау үшін  түймесін басыңыз. Бұл құрылғы ыстық суды шүмектен автоматты түрде ағызады және тоқтатады (8-сур.).

Кофе жасау құрылғысы енді әдеттегідей пайдалануға дайын.

Ескеріңіз!

- Құрылғыны бірінші рет пайдаланған кезде, ол қанағаттанарлық нәтижені 4-5 каппучино жасағаннан кейін береді.
- Алғашқы 5-6 каппучиноны жасап жатқан кезде, қайнап жатқан судың дыбысы естілсе, бұл – қалыпты жағдай. Одан кейін дыбыс бәсеңдейді.
- Құрылғының тиімділігін жақсарту үшін, біз келесі бөлімінде сипатталғандай, су жұмсартқыш сүзгіні (D7) орнатуды ұсынамыз: "16. Су жұмсартқыш сүзгі" бөлімінде сипатталғандай ауыстырыңыз. Егер сіздегі үлгі сүзгімен келмесе, оны

De'Longhi тұтынушыларды қолдау орталығынан талап ете аласыз.

4. ҚҰРЫЛҒЫНЫ ІСКЕ ҚОСУ

ЕСКЕРІҢІЗ!

Құрылғыны іске қоспас бұрын, негізгі қосқыштың (A22) қосылғанын тексеріңіз (2-сурет).

Құрылғы алдын ала қыздыру және шаю циклін іске қосылған сайын орындайды.

- Құрылғыны іске қосу үшін  түймесін (A15) (8-сурет) басыңыз. Дисплейде "HEATING UP UNDERWAY PLEASE WAIT" (Қызуда, күте тұрыңыз) хабары көрсетіледі.
- Қызып болған соң, хабар мынаған ауысады: "RINSING UNDERWAY" "PLEASE WAIT" (Шайылуда, күте тұрыңыз). Ыстық су айналымының әсерінен су қайнату бөлігімен қоса, бұл ішкі ағын түтіктерін де қыздырады.

Құрылғы басты экран (басты бет) пайда болған кезде пайдалануға дайын болады.

5. ҚҰРЫЛҒЫНЫ ӨШІРУ

Құрылғы кофе жасау үшін пайдаланылғаннан кейін кез келген уақытта ол автоматты шаю процесін орындайды.

- Құрылғыны өшіру үшін  түймесін (A15) (8-сурет) басыңыз.
- Құрылғы шаю циклін орындайды (қарастырылған болса), сосын дисплейде "TURNING OFF UNDERWAY PLEASE WAIT" (Өшірілу орындалуда күтіңіз) хабары көрсетіледі де, құрылғы ажыратылады (күту режимі).

Ескеріңіз!

Құрылғыны біраз уақыт бойы пайдаланбайтын босаңыз, розеткадан ажыратыңыз:



- алдымен құрылғыны  түймесін (8-сурет) басу арқылы өшіріңіз;
- құрылғының артындағы негізгі қосқышты (A22) босатыңыз (2-сурет).

Маңызды!

Құрылғы іске қосулы болған кезде негізгі қосқышты ешқашан баспаңыз.

6. МӘЗІР ПАРАМЕТРЛЕРІ

6.1 Мәзір параметрлеріне кіру

1. Мәзірге кіру үшін  түймесін (C3) басыңыз;
2.  Түймесін қажетті тармақтар көрінгенше басу арқылы мәзір тармақтары бойынша жылжыңыз;
3. Таңдағыңыз келген мәзір тармағын басыңыз.

6.2 Мәзірден шығу

Түзетулер жасалған кезде, басты бетке оралғанша  Esc түймесін басыңыз.

6.3 Шаю

Бұл функцияны кофе шүмегінен (A9) және ыстық су шүмектерінен (D6), енгізілген болса, ыстық су ағызу үшін пайдаланыңыз, құрылғының ішкі айналымын тазалау және қыздыру үшін пайдаланыңыз.

1. Ыстық су және кофе шүмегінің (8-сурет) астына ең аз сыйымдылығы 100 мл болатын ыдысты қойыңыз.
2. "RINSING" (Шаю) тармағы таңдалған соң бірнеше секундтан соң, алдымен ыстық су кофе шүмектерінен, сосын ыстық су шүмегінен (егер енгізілген болса) ағады, ол құрылғының ішкі жолдарын тазалайды және қыздырады (7-сурет).
3. Шаюды тоқтату үшін,  түймесін басыңыз немесе шаюдың автоматты түрде тоқтағанын күтіңіз.

Ескеріңіз!

- Егер құрылғы 3-4 күн бойы пайдаланылмаған болса, қайта іске қосқан кезде оны пайдаланбас бұрын 2/3 рет шаюды қатаң ұсынамыз;
- Тазалап болғаннан кейін тарту ыдысында (A11) судың болуы қалыпты жағдай.

6.4 Қақ тазалау

Қақ тазалау туралы нұсқауларды "14. Қақ тазалау" бөлімінен көріңіз.







6.5 Су сүзгісі

Сүзгіні орнату әдісі туралы нұсқауларды (D7) "16. Су жұмсартқыш сүзгі" бөлімінен қараңыз.

6.6 Сусындар параметрлері

Бұл бөлімде реттелетін параметрлер туралы оқи аласыз және қаласаңыз, әрбір сусын мен

әрбір профиль үшін әдепкі мәндерді қалпына келтіре аласыз.

1. Параметрлер мәзіріне кірген соң, “DRINK SETTINGS” (Сусын параметрлері) түймесін басыңыз. Алғашқы сусынға арналған мәндер дисплейде көрсетіледі;
2. Мәндер тікелей жолақтарда көрсетіледі. Әдепкі мән  белгісімен көрсетіледі, ал ағымдағы мән тік жолақтың қатты бөлігімен бөлектеледі;
3. Параметрлер мәзіріне оралу үшін,  түймесін басыңыз. Сусындарға айналдырып, көрсету үшін,  түймесін басыңыз;
4. Көрсетілген сусындарға арналған әдепкі мәндерді қайта орнату үшін,  түймесін басыңыз;
5. “CONFIRM RESET?” (Қайта орнату расталсын ба?): растау үшін  түймесін басыңыз (бас тарту үшін  түймесін басыңыз);
6. “VALORI FABBRICA”/“IMPOSTATI”(Зауыттық параметрлерді орнату):  түймесін басыңыз.

Сусын әдепкі мәндерге қайта орнатылды. Басқа сусындарды жасауға көшіңіз немесе  түймесін екі рет басу арқылы басты бетке өтіңіз.



Ескеріңіз!

Басқа профильдегі сусындарды өзгерту үшін басты бетке өтіп, қажетті профильді таңдаңыз да, осы іс ретін қайталаңыз.

6.7 Автоматты өшу (күту режимі)

Авто өшіру уақытын құрылғы 15 не 30 минуттан немесе 1, 2 немесе 3 сағаттан кейін өшірілетін етіп өзгертуге болады.



Авто өшіру функциясын бағдарламалау үшін, мына әрекеттерді орындаңыз:

1. “AUTO-OFF” (Автоматты өшіру) түймесін басыңыз;
2.  (көбейту) немесе  (азайту) таңдау көрсеткілерін басу арқылы қажетті уақыт аралықтарын таңдаңыз;
3. Растау үшін  түймесін басыңыз. Авто өшіру бағдарламаланды.

6.8 Қуат үнемдеу

Бұл функцияны қуат үнемдеу мүмкіндігін қосу немесе өшіру үшін пайдаланыңыз. Бұл функция іске қосылған кезде, Еуропалық ережелерге сай қуат тұтыну мөлшері азаяды.

“Energy Saving” (Қуат үнемдеу) мүмкіндігін ажырату немесе іске қосу үшін, мыналарды орындаңыз:

1. Функцияны өшіру  немесе қосу үшін  “ENERGY SAVING” (Қуат үнемдеу) түймесін басыңыз;

Басты беттің жоғарғы жолағында функцияның іске қосылғанын көрсету үшін тиісті белгі (B2) пайда болады.

Ескеріңіз:

Егер “Energy Saving” (Қуат үнемдеу) режимі қосұлы болса, сусын құйылғанша бірнеше секунд күту қажет болуы мүмкін.

6.9 Кофе температурасы

Кофе жасау үшін пайдаланылатын судың температурасын өзгерту үшін, мыналарды орындаңыз:

1. “COFFEE TEMPERATURE” (Кофе температурасы) түймесін басыңыз. Таңдауға болатын мәндер дисплейде (B1) көрсетіледі (ағымдағы мәнің асты сызылады);
2. Орнатқыңыз келген мәнді (LOW (Төмен), MEDIUM (Орташа), HIGH (Жоғары), MAXIMUM (Максимум)) басыңыз.

6.10 Су қаттылығы

Су қаттылығын орнату туралы нұсқауларды “15. Су қаттылығын орнату” бөлімінен көріңіз.

6.11 Тілді орнату

Дисплей тілін өзгерту үшін, мына әрекетті орындаңыз:

1. “SET LANGUAGE” (Тілді орнату);
2. Орнатқыңыз келген тілдің қасындағы жалаушаны басыңыз (барлық қолжетімді тілдерді көру үшін  түймесін басыңыз).

6.12 Сигнал



Белгіше басылған кезде немесе бір қосымша құрал енгізілген/шығарылған кезде құрылғының сигнал шығару мүмкіндігін іске қосады немесе ажыратады. Сигналды

ажырату немесе іске қосу үшін, мыналарды орындаңыз:

1. Функцияны өшіру  немесе қосу  үшін “BEEP” (Дыбысты сигнал) түймесін басыңыз;

6.13 Bluetooth

Бұл функция құрылғыны жабдыққа қосу үшін PIN қорғанысын қосады немесе өшіреді.



1. “BLUETOOTH” түймесін басыңыз. Бұл құрылғының сериялық нөмірі (19 сан) мен 4 сандық нөмір (PIN) дисплейде (B1) көрінеді;
2. Қолданба арқылы қосылған кезде PIN кодын сұрау мүмкіндігін іске қосу немесе  өшіру үшін  түймесін басыңыз; Қайта орнату PIN коды – “0000”. PIN кодты тікелей қолданбадан реттеу ұсынылады.

Ескеріңіз!

“Bluetooth” функциясында көрінетін құрылғының сериялық нөмірі оны ҚОЛДАНБАМЕН байланыс жасалған кезде анықтауға мүмкіндік береді.

6.14 Әдепкі мәндер

Бұл барлық мәзір параметрлерін және барлық профильдердің бағдарламаланған мөлшерлерін әдепкі мәндерге қайтарады (орнатылған күйінде қалатын тілді қоспағанда). Әдепкі мәндерді қалпына келтіру үшін, мына әрекеттерді орындаңыз:

1. “DEFAULT VALUES” (Әдепкі мәндер) түймесін басыңыз. “DEFAULT VALUES” (Әдепкі мәндер) тармағы көрінеді. Растау үшін  түймесін басыңыз (немесе әрекеттен бас тарту үшін  түймесін басыңыз);
2. “DEFAULT VALUES SET” (ӘДЕПКІ МӘНДЕР ОРНАТЫЛДЫ): растау үшін  түймесін басыңыз.

6.15 Статистика

Бұл құрылғыға қатысты статистиканы көрсетеді. Статистикаларды көру үшін, мына әрекеттерді орындаңыз:

1. “STATISTICS” (Статистика) түймесін басып,  көмегімен тармақтар бойымен жылжу арқылы барлық статистиканы тексеріңіз.

6.16 Профильді реттеу

Ағымдағы профильдің белгішесін реттеу үшін, мына әрекетті орындаңыз:

1. “CUSTOMISE PROFILE” (Профильді реттеу) түймесін басыңыз;
2. Қалаған белгішені басыңыз. Басты бетте жоғарғы жолақ белгішенің түсімен көрсетіледі.

7. КОФЕ ЖАСАУ



7.1 Кофе дәндерінен кофе жасау

Маңызды!

Ешқашан жасыл, карамельденген немесе қант қосылған кофе дәндерін пайдаланбаңыз, себебі олар кофе тартқышқа жабысып, оны пайдалануға жармайтын етуі мүмкін.

1. Ыдысты (A4) кофе дәндерімен толтырыңыз (10-сурет);
2. Кофе шүмектерінің астына бір кесе қойыңыз (A9);
3. Шүмектерді кесеге қарай мүмкіндігінше төмендетіңіз (11-сурет). Кілегейлі кофе осылай жасалады;
4. Қажетті кофені таңдаңыз:
 - ESPRESSO (ЭСПРЕССО)
 - LONG (ҰЗЫН)
 - COFFEE (КОФЕ)
 - DOPPIO+ (ДОППИО+)
 - 2X ESPRESSO (2 ЕСЕ ЭСПРЕССО)
5. Дайындау басталады. Дисплейде таңдалған сусын суреті кофе дайындау барысында бірте-бірте толатын жолақпен бірге көрсетіледі.

Ескеріңіз:

- 1 ESPRESSO дайындау кезінде “2X  ” түймесін басу арқылы бір уақытта 2 кесе ESPRESSO кофесін дайындауға болады (сурет дайындаудың басында бірнеше секундқа көрсетіледі).
 - Құрылғы кофе жасап жатқан кезде, құюды кез келген уақытта  түймесін басу арқылы тоқтатуға болады.
- Кофе құйылған соң, құрылғы әрі қарай пайдалануға дайын болады.

Ескеріңіз!

- Құрылғыны пайдалану барысында әр түрлі хабарлар көрсетілуі мүмкін (fill tank (ыдысты толтырыңыз), empty grounds container (ТАРТЫЛҒАН КОФЕ ЫДЫСЫН БОСАТЫҢЫЗ), т.б.). Олардың мағыналары "18. Көрсетілетін хабарлар" бөлімінде түсіндірілген.
- Кофені ыстық етіп жасау туралы ақпаратты "7.6 Ыстығырақ кофе алу туралы кеңестер" бөлімінен көріңіз.
- Егер кофе тамшылап құйылса, тым сұйық болса және жеткілікті деңгейде кілегейлі болмаса немесе тым салқын болса, "7.5. Кофе тартқышты реттеу" және "19. Ақауларды жою" бөлімдерінде берілген мәліметтерді оқыңыз.
- Әрбір кофе дайындау процесін реттеуге болады ("11. Сусындарды реттеу" және "12. Өз пайдаланушы профиліңізді есте сақтау").

7.2 Кофе дәмін таңдау





 Түймесін басыңыз (C6):

	Custom (Реттелетін) (жоспарланған болса) / Standard (Стандартты)
	EXTRA LIGHT (Өте жеңіл)
	LIGHT (Жеңіл)
	MEDIUM (Орташа)
	STRONG (Қою)
	X-STRONG (Өте қою)
	("7.4 Тартылған кофеден кофе дайындау" бөлімін қараңыз)

Сусын құйылған соң, дәм параметрі  мәніне қайта орнатылады.

7.3 Кофе мөлшерін таңдау



 түймесін басыңыз (C1):

	Custom (Реттелетін) (жоспарланған болса) / Standard (Стандартты)
	SMALL SIZE (Шағын көлем)
	MEDIUM SIZE (Орташа көлем)
	LARGE SIZE (Үлкен көлем)
	EXTRA-LARGE SIZE (Өте үлкен көлем)

Сусын құйылған соң, мөлшер параметрі  мәніне қайта орнатылады.

7.4 Тартылған кофеден кофе жасау

Маңызды!

- Құрылғы өшірулі болған кезде ешқашан тартылған кофені салмаңыз, әйтпесе ол құрылғының қуыс-қуыстарына таралып, оны былғауы мүмкін. Бұл құрылғыны зақымдауы мүмкін.
 - Ешқашан 1 деңгейлі мөлшерден (D2) артық пайдаланбаңыз, әйтпесе ол кофе құрылғысының ішін былғауы немесе воронканы (A4) бітеп тастауы мүмкін.
 - Тартылған кофені пайдаланған кезде, бір уақытта тек бір кесе кофе жасауға болады.
1.  түймесін (C6)  (тартылған) хабары көрінгенше басыңыз.
 2. Тартылған кофе воронкасының қақпағын (A2) ашыңыз.
 3. Воронканың бітеліп қалмағанына көз жеткізіп, бір деңгей мөлшеріндегі тартылған кофені (A4) салыңыз (12-сурет).
 4. Кофе шүмектерінің астына бір кесе қойыңыз (A9).
 5. Қажетті кофені таңдаңыз:
 - ESPRESSO (ЭСПРЕССО)
 - LONG (ҰЗЫН)
 - COFFEE (КОФЕ)
 6. Дайындау басталады. Дисплейде таңдалған сусын суреті кофе дайындау барысында бірте-бірте толатын жолақпен бірге көрсетіледі.

Кофе құйылған соң, құрылғы әрі қарай пайдалануға дайын болады.

Маңызды! LONG (Ұзын) кофесін дайындау.

Дайындау процесінің ортасында "ADD GROUND COFFEE" "MAX. ONE MEASURE" (Тартылған кофе қосыңыз, ең көбі – бір өлшеуіш) хабары көрінеді. Тартылған кофенің бір деңгейдегі мөлшерін салып,  түймесін басыңыз.

7.5 Кофе тартқышты реттеу

Кофе тартқыш әдепкі параметр бойынша кофені дұрыс дайындайтындай етіп орнатылады және оны реттеудің қажеті жоқ. Дегенмен, алғашқы бірнеше кесе кофені жасағаннан кейін кофенің өте әлсіз және кілегейлі емес екендігі немесе оның өте жай құйылатыны байқалса (тамшылап тұрса), оны тартуды реттеу дөңгелегін (A5) (13-сурет) реттеу арқылы түзетуге болады.

Ескеріңіз!

Тартуды реттеу дөңгелегін тек кофе тартқыш кофе дайындаудың бастапқы кезеңінде жұмыс істеп тұрған кезде ғана бұрау керек.



Егер кофе өте баяу құйылса немесе мүлдем құйылмаса, дөңгелекті сағат тілі бағытымен "7" санына қарай бір рет "сырт" еткізіп бұраңыз. Толық кілегейлі кофе жасау



үшін, сағат тілі бағытына қарсы 1 санына қарай бір рет "сырт" еткізіп бұраңыз (бір бұрағанда бір реттен артық "сырт" еткізіп бұрамаңыз, әйтпесе кофе тамшылап құйылуы мүмкін).

Бұл реттеулердің нәтижесі тек 2 кесе кофе жасалғаннан кейін ғана байқалады. Егер бұл реттеу қажетті нәтижені бермесе, дөңгелекті тағы бір рет "сырт" еткізіңіз.

7.6 Ыстығырақ кофе алу туралы кеңестер

Ыстығырақ кофе алу үшін мыналарды орындаңыз:

- Параметрлер мәзірінде "Rinsing" (Шаю) функциясын таңдау арқылы шаю циклін орындаңыз ("6.3 Шаю  бөлімі);
- Ыстық су функциясын пайдаланып, кеселерді жылытыңыз ("10. Ыстық су құю" бөлімін қараңыз);

- параметрлер мәзірінде  (C3) кофе температурасын арттырыңыз ("6.9 Кофе температурасы  бөлімін қараңыз).

8. КАППУЧИНО ЖӘНЕ СҮТ НЕГІЗІНДЕГІ СУСЫНДАРДЫ ЖАСАУ

Ескеріңіз!

Сүттің көпіршігі аз болуына немесе үлкен көбіктердің болуына жол бермес үшін, сүт ыдысының қақпағы (E2) мен ыстық су қондырмаларын (A8) "8.4 Сүт ыдысын пайдаланған соң тазалау", "13.10 Сүт ыдысын тазалау" және "13.11 Ыстық су қондырмасын тазалау" бөлімдерінде сипатталғандай әдіспен тазалап отырыңыз.

8.1 Сүт ыдысын толтыру және бекіту



1. Қақпақты алыңыз (E2) (14-сурет);
2. Сүт ыдысын (E3) жеткілікті сүт мөлшерімен ыдыста белгіленген MAX (15-сурет) деңгейіне дейін толтырыңыз. Ыдыстың бүйіріндегі әрбір белгі шамамен 100 мл сүтке негізделген;

Ескеріңіз!

- Қоюлау көпіршікке қол жеткізу үшін тоңазытқыш температурасында (шамамен 5°C) сақталған шайқалған немесе жартылай шайқалған сүтті пайдалану керек.
 - Егер "Қуат үнемдеу" режимі іске қосылса, сусын құйылмас бұрын бірнеше секунд күту керек болуы мүмкін.
3. Сүт сору түтігінің (E4) сүт ыдысы қақпағының төменгі жағына дұрыс енгізілгенін тексеріңіз (16-сурет);
 4. Қақпақты ыдысқа қайта орналастырыңыз;
 5. Ыстық су шүмегін (D6) алыңыз;
 6. Сүт ыдысын (E) түтік қондырмасына (A8) енгізіп, жеткен жеріне дейін итеріңіз (17-сурет). Құрылғы сигнал шығарады (сигнал функциясы іске қосылған болса);
 7. Кофе (A9) және көпіршітілген сүт шүмектерінің (E5) астына жеткілікті көлемдегі үлкен кесені қойыңыз. Сүт шүмегінің ұзындығын реттеңіз. Оны кесеге жақындату үшін төмен басыңыз (18-сурет).
 8. Әрбір функцияға қатысты төмендегі нұсқауларды орындаңыз.

8.2 Көпіршік мөлшерін реттеу

Капучино және сүт негізіндегі кофе түрлерін дайындау барысында құйылатын сүттегі көпіршік мөлшерін реттеу үшін көпіршікті реттеу дөңгелегін (E1) бұраңыз.

Дөңгелек бағыты	Сипаттама	Келесі үшін ұсынылады...
	NO FROTH (КӨПІРШІКСІЗ)	HOT MILK (Ыстық сүт) (көпіршіксіз) / CAFFELATTE (Латте)
	MIN. FROTH (Мин. көпіршік)	latte macchiato (латте макиато)/ FLAT WHITE (Флэт уайт)
	MAX. FROTH (Мин. көпіршік)	CAPPUCCINO (КАППУЧИНО) / CAPPUCCINO+ (КАППУЧИНО+) / CAPPUCCINO MIX (КАППУЧИНО МИКС)/ ESPRESSO MACCHIATO (ЭСПРЕССО МАКИАТО) / HOT MILK (ЫСТЫҚ СҮТ) fothed (көпіршікті)

8.3 Капучино және сүт негізіндегі сусындарды автоматты түрде жасау

1. Сүт ыдысын (E) толтырыңыз және жоғарыда сипатталғандай етіп бекітіңіз.
2. Қажетті сусынды таңдаңыз:
 - CAPPUCCINO (КАППУЧИНО)
 - LATTE MACCHIATO (ЛАТТЕ МАКИАТО)
 - HOT MILK (ЫСТЫҚ СҮТ)
 - CAPPUCCINO+ (КАППУЧИНО+)
 - CAPPUCCINO MIX (КАППУЧИНО МИКС)
 - CAFFELATTE (КАФЕЛАТТЕ)
 - FLAT WHITE (ФЛЭТ УАЙТ)
 - ESPRESSO MACCHIATO (ЭСПРЕССО МАКИАТО)

3. Дисплейдегі хабар түпнұсқа рецептпен талап етілетін көпіршікке сәйкес көпіршікті реттеу дөңгелегін бұру (E1) бойынша нұсқау береді. Сүт ыдысы қақпағындағы дөңгелекті бұраңыз.

4. Бірнеше секундтан кейін таңдау автоматты түрде басталады және дисплейде таңдалған сусын суреті кофе дайындау барысында бірте-бірте толатын прогресс жолағымен бірге көрсетіледі.

Кофе құйылған соң, құрылғы әрі қарай пайдалануға дайын болады.

Ескеріңіз: барлық сүт негізіндегі сусындарды дайындаған кезде орындалатын жалпы нұсқаулар

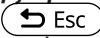
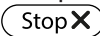
-  Esc: дайындауға толығымен кедергі келтіру және басты бетке оралу үшін басыңыз.
-  Stop X: сүт немесе кофе құйылуын тоқтату және сусынды аяқтау үшін келесі құюға өту үшін басыңыз (егер болса).
- Әрбір кофе дайындау процесін реттеуге болады ("11. Сусындарды реттеу" және "12. Өз пайдаланушы профиліңізді есте сақтау").
- Сүт ыдысын тоңазытқыштың сыртында ұзақ уақытқа қалдырмаңыз. Сүт неғұрлым жылы болса (5 °C – ең оңтайлысы), шығарылған көпіршік сапасы соғұрлым нашар болады.

8.4 Сүт ыдысын пайдаланған соң тазалау



Сүт функциясын қолданған әрбір уақытта дисплейде "TURN MILK FROTH ADJUSTMENT DIAL" "TO CLEAN POSITION" (Көпіршікті реттеу тетігін тазалау қалпына бұраңыз) хабары көрсетіледі және сүттің көпіршік қақпағы таза болуы керек:

1. Сүт ыдысын (E) құрылғыда қалдырыңыз (оны босатудың қажеті жоқ);
2. Көпіршітілген сүт шүмегінің астына кесені немесе басқа ыдысты қойыңыз;
3. Көпіршікті реттеу дөңгелегін (E1) "CLEAN" (ТАЗАЛАУ) бағытына бұраңыз (19-сур.). Дисплейде "CLEANING UNDERWAY" "RECIPIENT UNDER SPOUT" (Тазалануда, ыдыс шүмек астында) хабары тазалау процесімен бірге бірте-бірте толатын жолақпен бірге көрінеді (20-сурет).

Ыстық сумен аралас бу көпіршітілген сүт шүмегінен шығады. Тазалау автоматты түрде тоқтайды;



4. Дөңгелекті көпіршік түрлерінің біріне қайта бұраңыз;
5. Сүт ыдысын алып, ыстық суды жалғау қондырмасын (A8) әрқашан губкамен тазалаңыз (21-сурет).

Ескеріңіз!

- Бірнеше капучино және сүт негізіндегі кофелерді дайындау үшін, құрылғыны тек соңғы сусын дайындалған соң ғана тазалаңыз. "CLEAN" (Тазалау) хабары көрінген кезде келесі сусындарды жасауға кірісу үшін " Esc" түймесін басыңыз.
- Сүт ыдысын тазаламасңыз, оның тазалауды қажет ететінін ескерту үшін дисплейде  белгісі көрсетіледі.
- Сүт ыдысын тоңазытқышта сақтауға болады.
- Кейбір жағдайларда құрылғының қызғанын күтуіңіз керек.

9. КОФЕ ГРАФИНІ

1. Кофе шүмектерінің астына графинді (A9) қойыңыз. Пайдаланылатын графинді таңдаған кезде, құйылатын мөлшерді естен шығармаңыз, атап айтқанда мыналарды:

Таңдалған мөлшер	Мөлшер (мл)
	250
	500
	750

2. "COFFEE POT" (Кофе шәйнек), "SELECT AROMA" (Дәм таңдау) "AND NUMBER OF CUPS" (және кеселер саны) түймесін басыңыз;
3.  түймесін басыңыз.
4. Бірнеше секундтан кейін таңдау автоматты түрде басталады және дисплейде таңдалған сусын суреті кофе дайындау барысында бірте-бірте толатын прогресс жолағымен бірге көрсетіледі.

Кофе құйылған соң, құрылғы әрі қарай пайдалануға дайын болады.

Ескеріңіз:

-  Esc: дайындауға толығымен кедергі келтіру және басты бетке оралу үшін түймесін басыңыз.

ҚАУІПСІЗДІК ЕСКЕРТУІ:

Бір шәйнек кофе дайындаған соң, басқа сусынды дайындау алдында құрылғыны 5 минут суытып қойыңыз. Қызып кету қаупі бар!

10. ЫСТЫҚ СУ ҚҰЮ

1. Ыстық су шүмегі (D6) ыстық су түтігінің қондырмасына дұрыс тіркелгенін (A8) тексеріңіз;
2. Шүмек астына ыдыс қойыңыз (шашыраудың алдын алу үшін барынша жақын қойыңыз);
3. "HOT WATER" (Ыстық су) түймесін басыңыз;Дисплейде дайындау барысында бірте-бірте толатын жолақпен бірге тиісті кескін пайда болады;
4. Құрылғы ыстық су құйып, автоматты түрде тоқтайды. Ыстық су құюды қолмен тоқтату үшін,  түймесін басыңыз.





Ескеріңіз!

- Егер "Energy Saving" (Қуат үнемдеу) режимі белсенді болса, ыстық су құйылмас бұрын бірнеше секунд күту керек болуы мүмкін.
- Ыстық су дайындау процесін реттеуге болады ("11. Сусындарды реттеу" және "12. Өз пайдаланушы профиліңізді есте сақтау").

11. СУСЫНДАРДЫ РЕТТЕУ



Сусындардың дәмі (қажет кезде) мен мөлшерін реттеуге болады.

1. Сусынды реттегіңіз келген пайдаланушы профилінің іске қосылғанына көз жеткізіңіз. профильдің әрқайсысы үшін "MY" (Менің) сусындарын таңдай аласыз;
2.  (C5) түймесін басыңыз;
3. Реттеу экранын ашу үшін реттегіңіз келген сусынды таңдаңыз. Тиісті керек-жарақтар енгізілуі керек;

4. (Тек құрамында кофесі бар сусындар ғана) "CHOOSE COFFEE AROMA" (Кофе дәмін таңдаңыз): "-" немесе "+" түймесін басы арқылы қажетті дәмді таңдап,  түймесін басыңыз;
5. "COFFEE QUANTITY" "STOP TO SAVE" (Кофе мөлшері, сақтау үшін тоқтату): Дайындау басталады және құрылғы тік жолақ түрінде мөлшердің реттелетін экранын көрсетеді. Жолақтардағы жұлдызша ағымдағы мөлшерді көрсетеді;
6. Мөлшер орнатуға болатын ең аз мөлшерге жеткен кезде,  көрсетіледі;
7. Кесеге қажетті мөлшер құйылған кезде,  түймесін басыңыз;
8. "SAVE NEW SETTINGS?" (Жаңа параметрлер сақталсын ба?): Сақтау үшін  түймесін (немесе бас тарту үшін  түймесін) басыңыз.

Құрылғы мәндердің сақталғанын не сақталмағанын растайды (алдыңғы таңдауға байланысты).  түймесін басыңыз. Құрылғы басты бетке оралады.

Ескеріңіз!

- **Капучино және сүт негізіндегі кофелер:** алдымен кофе дәмі сақталады, одан кейін алғашқы сүт мөлшерлері, сосын кофе мөлшері орындалады;
- **Ыстық су:** құрылғы ыстық суды құяды. Қажетті мөлшерді сақтау үшін  түймесін басыңыз.
- Сусындарды DeLonghi Coffee Link App қолданбасымен қосылу арқылы да реттей аласыз.
- Бағдарламалау бөлімінен шығу үшін  түймесін басыңыз. Бұл мәндер сақталмайды.

Сусын мөлшері кестесі		
Сусын	Қалыпты мөлшер	Бағдарламаланатын мөлшер
ESPRESSO (ЭСПРЕССО)	40 мл	20-180 мл
LONG (Ұзын)	160 мл	115-250 мл
COFFEE (Кофе)	180 мл	100-240 мл

D O P P I O + (Доппио+)	120 мл	80-180 мл
HOT WATER (ЫСТЫҚ СУ)	250 мл	20-420 мл

12. ӨЗ ПАЙДАЛАНУШЫ ПРОФИЛЫҢИЗДІ ЕСТЕ САҚТАУ

Құрылғы әрбірі әртүрлі белгішемен байланыстырылған 3 түрлі профильді есте сақтауға мүмкіндік береді.

Реттелетін "MY" (Менің) сусындары "AROMA" (Дәм) және "QUANTITY" (Мөлшер) мәндері әрбір профильде сақталады ("11. Сусындарды реттеу" бөлімін қараңыз). Барлық сусындар көрсетілген кездегі рет таңдау жиілігіне байланысты болады.

Профиль таңдау үшін  түймесін басып, қалаған профильді таңдаңыз.

Ескеріңіз!

- "GUEST" (Қонақ) профилі: осы профильді әдепкі параметрлері бар сусындарды құю үшін таңдаңыз.
- DeLonghi Coffee Link App қолданбасымен қосу арқылы жеке профиліңіздің атын өзгерте аласыз (тек бірінші үш таңба көрінеді).
- Профиль белгішесін реттеу үшін "6.16 Профильді реттеу" бөлімін қараңыз.

13. ТАЗАЛАУ

13.1 Құрылғыны тазалау

Құрылғының мына бөліктерін тұрақты түрде тазалап отыру керек:

- құрылғының ішкі тоғы;
- тартылған кофе ыдысы (A11);
- Тамшы науасы (A15), конденсат науасы (A10), тамшы науасының торы (A14) және науаның толғанын көрсететін индикатор (A13);
- су ыдысы (A17);
- кофе шүмектері (A9);
- тартылған кофе воронкасы (A4);
- демдеу торы (A20), демдеу торының қақпағын (A19) ашқан соң қол жетімді болады;
- сүт ыдысы (E);

- ыстық су түтігінің қондырмасы (A8);
- сенсорлы экран (B).

Маңызды!

- Кофе құрылғысын тазалау үшін еріткіштерді, қырғыш заттарды немесе спиртті пайдаланбаңыз. De'Longhi серпавтоматты кофе машиналарымен тазалау мақсаты үшін ешбір химиялық заттың қажеті жоқ.
- Тамшы науа торынан (A14) және сүт ыдысынан (E) басқа құрылғының кез келген құрамдас бөлшегін ыдыс аяқ жуғышта жууға болмайды.
- Қоқымдарды және кофе қалдықтарын кетіру үшін металдан жасалған заттарды пайдаланбаңыз, себебі олар құрылғының металл немесе пластмасса бөліктерін сырып тастауы мүмкін.

13.2 Ішкі айналымды тазалау

Құрылғы 3/4 күн бойына қолданылмайтын болса, оны қайтадан қолданбас бұрын, оны қайта қосуды және мына әрекеттерді орындауды ұсынамыз:

- "Rinse" (Шаю) функциясын таңдау арқылы 2/3 шаю циклін орындау ("6.3 Шаю  "бөлімін қараңыз);
- бірнеше секундқа ыстық су құю ("10. Ыстық су құю" бөлімін қараңыз).

Ескеріңіз!

Тазалап болғаннан кейін тарту ыдысында (A11) судың болуы қалыпты жағдай.

13.3 Тартылған кофе ыдысын тазалау

Дисплейде "EMPTY GROUNDS CONTAINER" (тартылған кофе ыдысын босатыңыз) хабары көрсетілген кезде, тартылған кофе ыдысын босату және тазалау керек. Бұл құрылғы тартылған кофе ыдысы (A11) тазаланбайынша кофе жасау үшін пайдаланылмайды. Толық болмаса да, бірінші кофе дайындалғаннан кейін 72 сағат ішінде тартылған кофе ыдысын босату туралы хабар көрсетіледі. 72 сағатты дұрыс есептеу үшін, құрылғыны қуат қосқышымен (A22) ешқашан өшірмеу керек.

Маңызды! Күйіп қалу қаупі бар

Егер бірнеше каппучиноны бірінен соң бірін жасасаңыз, металдан жасалған кесе науасы

(A12) қызады. Оны ұстамас бұрын суығанын күтіп, тек алдынан ғана ұстаңыз.

Тазалау үшін (тек құрылғымен):

1. Тамшы науасын (A15) шығарыңыз (22-сурет), босатыңыз және тазалаңыз.
2. Тартылған кофе ыдысын (A11) босатып, түбінде қалған барлық қалдықтарды кетіру үшін мұқият тазалаңыз. Оны берілген щеткадағы (D5) қырғышпен орындауға болады.
3. Қызыл су жиналу науасын (A10) (қызыл) тексеріңіз және қажет болса босатыңыз.

Маңызды!

Тамшы науасын алып жатқан кезде тартылған кофе ыдысын тіпті онда шамалы кофе қалса да босату КЕРЕК. Егер босатылмаса, келесі кофелерді жасаған кезде, тартылған кофе ыдысы шамадан тыс толып кетіп, құрылғы арналарын бітеуі мүмкін.

13.4 Тамшы науасын және су жиналу науасын тазалау

Маңызды!

Тамшы науасы (A15) ондағы су мөлшерін көрсететін деңгей көрсеткішімен (A13) (қызыл) белгіленген (23-сурет). Тамшы науасын индикатор кесе науасынан (A12) шығып тұрғанға дейін босату керек, әйтпесе, су науа жиегінен асып шығып, құрылғыны, құрылғы орналасқан жерді немесе оның айналасын бүлдіруі мүмкін.

Тамшы ағатын науаны шығарып алу үшін, мына әрекеттерді орындаңыз:

1. Тамшы науасы мен тартылған кофе ыдысын шығарыңыз (A11) (22-сурет);
2. Кесе науасын (A12) және тамшы науасының торын (A14) алып, тамшы науасы мен тартылған кофе ыдысын босатып, барлық бөліктерін жуыңыз.
3. Қызыл су жиналу науасын (A15) (қызыл) тексеріңіз және қажет болса босатыңыз;
4. Тамшы ағатын науаны торымен бірге және тартылған кофе ыдысын құрылғыға қайта салыңыз.

13.5 Кофе құрылғысын ішін тазалау

Ток соғу қаупі бар!

Ішкі бөліктерді тазаламас бұрын, құрылғыны өшіру ("5. Құрылғыны өшіру" бөлімін қараңыз)

және розеткадан ажырату керек. Құрылғыны ешқашан суға батырмаңыз.

1. Құрылғының іші (тамшы науасы (A15) алынған соң қолжетімді болады) кірлемегенін тұрақты түрде тексеріп отырыңыз (шамамен аптасына бір рет). Қажет болса, кофе қалдықтарын берілген щеткамен (D5) және губкамен тазалаңыз.
2. Барлық қалдықтарды шаңсорғышпен тазалаңыз (24-сурет).

13.6 Су ыдысын тазалау

1. Су ыдысын (A17) тұрақты түрде (шамамен айына бір рет және су жұмсартқыш сүзгіні (D7) (егер орнатылған болса) ауыстырған сайын) дымқыл шүберекпен және шамалы жұмсақ ыдыс жуғыш сұйық затпен тазалап отырыңыз. Ыдысты толтыру және құрылғыға салу алдында мұқият шайыңыз;
2. Сүзгіні алыңыз (орнатылған болса) және ағынды сумен шайыңыз;
3. Сүзгіні орнына салыңыз (орнатылған болса), ыдысты таза сумен толтырып, орнына салыңыз;
4. Сүзгіні (тек су жұмсартқыш сүзгісі бар үлгілер) қайта белсендіру үшін шамамен 100 мл ыстық су ағызыңыз.

13.7 Кофе шүмектерін тазалау

1. Кофе шүмектерін (A9) губкамен немесе шүберекпен тұрақты түрде тазалаңыз (25A сур.);
2. Кофе шүмектеріндегі тесіктердің бітеліп қалмағанын тексеріңіз. Қажет болса, кофе қалдықтарын тіс тазартқышпен кетіріңіз (25B сур.).

13.8 Тартылған кофе воронкасын тазалау

Тартылған кофе воронкасының (A4) бітелмегенін тұрақты түрде (шамамен айына бір рет) тексеріп тұрыңыз. Қажет болса, кофе қалдықтарын берілген щеткамен (D5) тазалаңыз.

13.9 Демдеу торын тазалау

Демдеу торын (A20) кемінде айына бір рет тазалап отыру керек.

Маңызды!

Құрылғы іске қосулы болған кезде демдеу торын алуға болмайды.

1. Құрылғының дұрыс өшірілгеніне көз жеткізіңіз ("5. Құрылғыны өшіру" бөлімін көріңіз);
2. Су ыдысын тазалаңыз (A17) (3-сурет);
3. Құрылғының оң жағындағы демдеу торы орнының қақпағын (A19) (26-сурет) ашыңыз;
4. Екі түрлі-түсті босату түймелерін ішке қарай басып тұрып, демдеу торын сыртқа қарай тартып шығарыңыз (27-сурет);
5. Демдеу торын суға шамамен 5 минут батырып қойып, ағынды су астында шайыңыз;

Маңызды!

ТЕК СУМЕН ШАУ

ЫДЫС ЖУҒЫШ СҰЙЫҚ ЗАТТЫ ЖӘНЕ ЫДЫС ЖУҒЫШ ҚҰРЫЛҒЫНЫ ПАЙДАЛАНБАҢЫЗ

Демдеу торын ыдыс жуғыш сұйық затсыз тазалаңыз, себебі ол зақымдануы мүмкін.

6. Демдеу торының корпусында (демдеу торы орнының қақпағы арқылы көрінеді) қалған кез келген кофе қалдығын кетіру үшін арнайы щетканы (D5) пайдаланыңыз;
7. Тазалаған соң, демдеу торын ішкі тірекке (28-сурет) қарай сырғыту арқылы орнына салып, "сырт" етіп орнына түскенше PUSH (ИТЕРУ) белгісін толық енгенше ішке қарай басыңыз;

Ескеріңіз!

Егер демдеу торын енгізу қиын болса, енгізбес бұрын оны 29-суретте көрсетілген екі ілгекті басу арқылы тиісті өлшемге бейімдеңіз.

8. Салынған соң, екі түрлі-түсті түйменің шыққанына көз жеткізіңіз (30-сурет);
9. Демдеу торы орнының қақпағын жабыңыз;
10. Су ыдысын орнына салыңыз.

13.10 Сүт ыдысын тазалау

Көпіртікті тиімді етіп сақтау үшін, сүт ыдысын төменде сипатталғандай етіп екі күн сайын тазалаңыз.

1. Қақпақты (E2) ашыңыз;
2. Сүт шүмегі (E5) мен ішке тарту түтігін (E4) алыңыз (31-сурет);
3. Көпіршікті реттеу дөңгелегін (E1) сағат тіліне қарсы бағытпен "INSERT" (Енгізу) бағытына қарай бұрап (31-сурет), жоғары қарай тартып шығарыңыз;

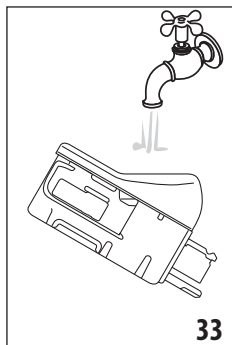

4. Барлық құрамдас бөлшектерді ыстық сумен және жұмсақ жуғыш сұйықтықпен жуыңыз. **Барлық құрамдас бөлшектерін ыдыс жуғышта жууға болады, ол үшін оларды ыдыс жуғыштың ең жоғарғы текшесіне қою керек.**

Дөңгелектің астындағы бос орында және ойықта сүт қалдықтары қалмасын (32-сурет). Қажет болса, ойықты тіс тазартқыш таяқшамен қырғылаңыз;

5. Көпіршікті реттеу дөңгелегі орнының ішкі жағын ағынды сумен шайыңыз (33-сурет);
6. Ішке тарту түтігі мен шүмектің сүт қалдықтарымен бітеліп қалмағанын тексеріңіз;
7. Дөңгелекті, шүмекті және сүт сору түтігін орнына салыңыз "INSERT" (Салу) сөзіне сай);
8. Қақпақты ыдысқа (E2) қайта орналастырыңыз.

13.11 Ыстық су қондырмасын тазалау

Сүт дайындаған сайын түтік қондырмасын (A8) губкамен шайбалардағы сүт қалдықтарын кетіру үшін тазалап отырыңыз (21-сурет).



14. DESCALING (ҚАҚ ТАЗАЛАУ)



Маңызды!

- Қолданбас бұрын нұсқауларды және қақ тазартқыштағы жапсырмаларды оқып шығыңыз.
- Тек De'Longhi қақ тазалағышын ғана пайдалануыңыз керек. Сәйкес емес қақ тазалағыштарды пайдалану немесе қақ тазалау процедурасын дұрыс орындамау салдарынан құрылғы өнім жасаушысының кепілдігінде қамтылмаған ақаулыққа ұшырауы мүмкін.



Дисплейде (B1) "DESCALING NEEDED - PRESS OK TO START (~45min)" (Қақтан тазалау қажет,

бастау үшін OK түймесін басыңыз, шамамен 45 мин) хабары көрсетіледі: Дерееу қақтан тазалау үшін,  түймесін басыңыз және әрекеттерді 3-қадамнан бастап қайталаңыз.

Құрылғының қағын кейін тазалау үшін,  түймесін басыңыз. Құрылғыны қақтан тазалау қажет екенін еске салу үшін дисплейде  белгісі көрсетіледі. (бұл хабар құрылғы іске қосылған сайын пайда болады). Қақтан тазалау мәзіріне қол жеткізу үшін:

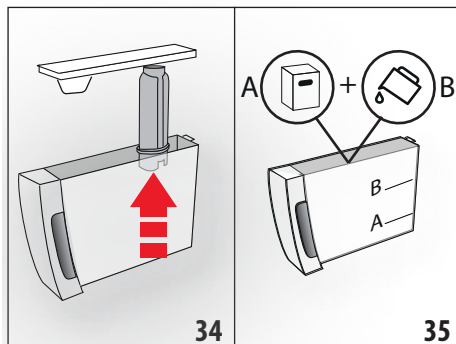
1. Мәзірге кіру үшін  түймесін (C3) басыңыз;
2. "DESCALE" (қақ тазалау) түймесін басыңыз және дисплейдегі нұсқауларды орындаңыз;
3. "REMOVE WATER FILTER" (Су сүзгісін шығарып алу) (34-сурет): су ыдысын шығарып алып (A17), су жұмсартқыш сүзгіні алыңыз да (D7) (бар болса), су ыдысын босатыңыз.  түймесін басыңыз;



4. "DESCALER (LEVEL A)" "AND WATER (UP TO LEVEL B)" (Қақ тазалағыш (A деңгейі) және су (B деңгейі)) (35-сурет); ыдыстың ішіне қақ тазалағышты A деңгейіне дейін құйып (бір 100 мл орамына тең), одан кейін (бір литр) B деңгейіне дейін су құйып, су ыдысын орнына салыңыз.  түймесін басыңыз;
5. "EMPTY DRIP TRAY" (Тамшы науасын босатыңыз) (22-сурет);
6. Тамшы науасын (A15) және тартылған кофе ыдысын (A11) алып, босатыңыз да, ауыстырыңыз.  түймесін басыңыз;

7. "POSITION 2l CONTAINER" "OK TO START" (2 л ыдыс қойып, бастау үшін OK түймесін басыңыз):

Көлемі кемінде 2 литр болатын бос ыдысты ыстық су шүмегінің (D6) және кофе шүмегінің (A9) астына қойыңыз (9-сурет);

Маңызды! Күйіп қалу қаупі бар

Ыстық су және кофе шүмектерінен құрамында қышқылы бар ыстық су ағады. Осы ерітінді шашырандысынан абай болыңыз.

8. Қақ тазалағыш ерітіндіні қосқаныңызды растау үшін " Ok
- " түймесін басыңыз. "DESCALING UNDERWAY" "PLEASE WAIT" (Қақ тазалануда, күтіңіз) хабары пайда болады: Қақ тазалау бағдарламасы басталады және ыстық су және кофе шүмектерінен қақ тазалағыш сұйық зат шығады. Бірнеше шаю циклі кофе құрылғысының ішіндегі барлық қақ қалдықтарын кетіру үшін автоматты түрде орындалады;

Шамамен 25 минуттан кейін қақтан тазалау тоқтатылады;

9. "RINSE AND FILL WATER TANK" "UP TO MAX LEVEL" (Шайыңыз және су ыдысын MAX деңгейіне дейін толтырыңыз) (4-сурет): құрылғы енді таза сумен шаюға дайын. Қақты тазалау ерітіндісін жинау үшін қолданылатын контейнерді босатыңыз. Су ыдысын шығарып алыңыз, босатыңыз, ағын су астында шайыңыз және таза сумен MAX (Максимум) деңгейіне дейін толтырып, құрылғыға салыңыз;

10. "POSITION 2l CONTAINER" "OK TO START RINSING" (2 л ыдыс қойып, шаюды бастау үшін OK түймесін басыңыз): Қақ тазалау ерітіндісін жинау үшін қолданылатын бос ыдысты кофе шүмектерінің және ыстық су шүмегінің астына қойып (9-сурет), Ok

11. Алдымен кофе шүмектерінен, одан кейін ыстық су шүмегінен ыстық су құйылады және "RINSING UNDERWAY" (Шаю орындалуда) хабары көрсетіледі;

12. Ыдыстағы су таусылған кезде, шайылатын суды жинақтау үшін қолданылатын контейнерді босатыңыз;

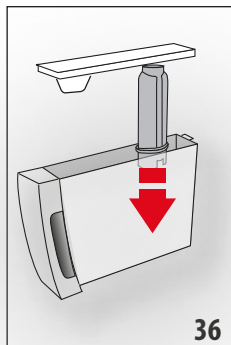

13. (Ереп сүзгі орнатылса) "INSERT FILTER" "INTO ITS HOUSING" (Сүзгіні корпусына енгізіңіз) (36-сур.). " Next
- " (Келесі) түймесін басып, су ыдысын шығарып алыңыз. Алдында алынған болса, су жұмсартқыш сүзгіні ауыстырыңыз;

14. "RINSE AND FILL WATER" "TANK UP TO MAX LEVEL" (Шайыңыз және су ыдысын MAX (Максимум) деңгейіне дейін толтырыңыз) (4-сурет): Ыдысты MAX (максимум) деңгейіне дейін таза сумен толтырыңыз;

15. "INSERT WATER TANK" (Су ыдысын салыңыз) (5-сурет): Су ыдысын құрылғыдағы орнына салыңыз;

16. "POSITION 2l CONTAINER" "OK TO START RINSING" (2 л ыдыс қойып, шаюды бастау үшін OK түймесін басыңыз): Қақ тазалау ерітіндісін жинау үшін қолданылатын бос ыдысты ыстық су шүмегінің астына қойып (9-сурет), мына түймені басыңыз:

Ok

17. Ыстық су шүмегінен ыстық су/бу құйылады және "RINSING UNDERWAY" "PLEASE WAIT" (Шаю орындалуда, күте тұрыңыз) хабары көрсетіледі;

18. "EMPTY DRIP TRAY" (Тамшы науасын босатыңыз) (22-сурет): Екінші шаюдың соңында тамшы науасы (A15) мен тартылған кофе ыдысын (A11) алыңыз, босатыңыз және орнына салыңыз, сосын Next

19. "DESCALE COMPLETE" (Қақ тазалау аяқталды): Ok

20. "FILL TANK WITH FRESH WATER": (Ыдысты таза сумен толтырыңыз): шайылатын суды жинақтау үшін қолданылатын ыдысты босатып, су ыдысын алыңыз да, таза сумен MAX (Максимум) деңгейіне дейін толтырып, құрылғыны кері салыңыз.

Қақ тазалау циклі осымен бітеді.

Ескеріңіз!

- Егер қақ тазалау дұрыс орындалмаса (мысалы, жарық жоқ), циклді қайталауды ұсынамыз;
- Қақты тазалап болғаннан кейін тарту ыдысында (A11) судың болуы қалыпты жағдай.
- Су ыдысы MAX (МАКС) деңгейіне дейін толтырылатын болса, қақтан тазалау соңында құрылғының ішкі айналымынан қақтан тазалағыш ерітінді толығымен жойылмайтынына кепілдеме беру үшін үшінші рет шаюды сұрайды. Шаюды бастамас бұрын, тамшы науасын босатуды ұмытпаңыз;
- Құрылғы қақ тазалау циклдерін өте қысқа уақыт аралықтарында орындауды сұрауы мүмкін. Бұл – қалыпты нәрсе және ол құрылғының кеңейтілген басқару жүйесінің болуына байланысты.

15. СУ ҚАТТЫЛЫҒЫН РЕТТЕУ

Бір кезеңдік уақыт өткен соң су қаттылығына сай “DESCALING NEEDED” “DESCALING NEEDED” “PRESS OK TO START (~45MIN) ” (Қақтан тазалау қажет - бастау үшін ОК түймесін басыңыз (~45 мин.)) хабары көрсетіледі.

Құрылғы әдепкі параметр бойынша су қаттылығының “4” мәніне орнатылады. Сонымен қатар, бұл құрылғыны әр түрлі аймақтардағы құбыр суының қаттылығына сай бағдарламалау арқылы құрылғыны сирегірек тазалау қажет болатындай етіп орнатуға болады.

15.1 Су қаттылығын өлшеу

1. TOTAL HARDNESS TEST (Жалпы қаттылықты тексеру) индикаторын орамынан (D1) шығарыңыз (ағылшын тіліндегі нұсқауларға тіркелген).
2. Қағазды стакандағы суға бір секундқа толығымен батырып алыңыз.
3. Қағазды судан шығарып, жайлап сілкіңіз. Шамамен бір минуттан соң 1, 2, 3 немесе 4 қызыл шаршы судың қаттылығының деңгейіне қарай көрінеді. Әрбір шаршы бір деңгей болып есептеледі.

Индикатор қағазы	Су қаттылығы
	1-деңгей - жұмсақ су
	2-деңгей - шамалы қатты су
	3-деңгей - қатты су
	4-деңгей - өте қатты су

15.2 Су қаттылығын орнату

1. Мәзірге “6.1 Параметрлер мәзіріне кіру” бөлімінде сипатталғандай кіріңіз;
2. “WATER HARDNESS” (Су қаттылығы) түймесін басыңыз;
3. “WATER HARDNESS” “CURRENT VALUE UNDERLINED” (Су қаттылығы, ағымдағы мәннің асты сызылды): Қажетті деңгейді басыңыз (1-деңгей = жұмсақ су; 4-деңгей = өте қатты су);
4. Басты бетке оралу үшін “ Esc” түймесін басыңыз.

Құрылғы сол кезде жаңа су қаттылығының параметрімен бағдарламаланады.

16. СУ ЖҰМСАРТҚЫШ СҮЗГІ

Кейбір үлгілерге су жұмсартқыш сүзгі бекітіледі (D4). Егер сіздегі үлгіде ондай болмаса, De’Longhi тұтынушыны қолдау қызметтерінен сатып алуды ұсынамыз.

Сүзгіні дұрыс пайдалану үшін, төмендегі нұсқаларды орындаңыз.

16.1 Сүзгіні орнату

1. Сүзгіні (D7) орамынан шығарыңыз;
2. Мәзірге “6.1 Параметрлер мәзіріне кіру” бөлімінде сипатталғандай кіріңіз;
3. “WATER FILTER” (Су сүзгісі); “TURN DATE INDICATOR TO NEXT 2 MONTHS” (Күн индикаторын келесі 2 айға бұрау) түймесін басыңыз (37-сурет): күн дискісін келесі пайдаланылатын 2 айды көрсету үшін бұраңыз.
4.  Next түймесін басыңыз;

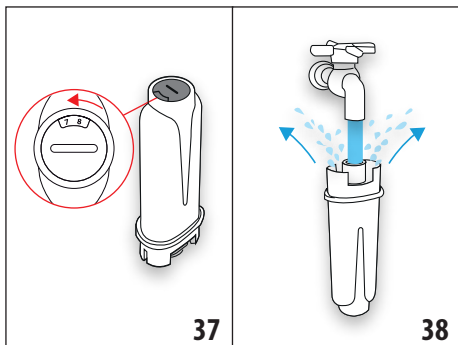

37

38

Ескеріңіз

Іқұрылғы дұрыс пайдаланылса, бұл сүзгі екі айға жарамды болады. Егер кофе құрылғысы сүзгісі енгізілген күйде пайдаланылмай қалса, сүзгі тек 3 аптаға жарамды болады.

5. "RUN WATER INTO FILTER HOLE" "UNTIL IT COMES OUT" (Сүзгіге суды тесігінен шыққанша құйыңыз) (38-сурет): Сүзгіні іске қосу үшін, суретте көрсетілгендей етіп сүзгі ішіндегі тесік арқылы су ағызыңыз, су бүйірдегі тесіктерден бір минуттан астам ағуы керек. (Next >) түймесін басыңыз;
6. Ыдысты (A17) құрылғыдан шығарып, сумен толтырыңыз.
7. "IMMERSE FILTER TO" "EXPEL AIR BUBBLES" (Сүзгіні ауа көбіктерін шығару үшін батырыңыз) (39-сурет): Сүзгіні су ыдысына салып, шамамен он секундтай толық батырыңыз да, ауа көпіршіктерін шығарып жіберу үшін абайлап қысайтыңыз және басыңыз. (Next >) түймесін басыңыз;

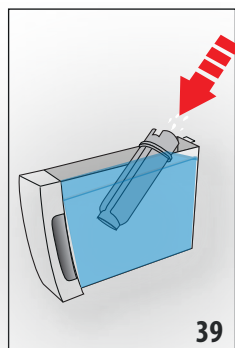

39

8. "INSERT FILTER" "IN HOUSING" (Сүзгіні корпусына енгізіңіз): Сүзгіні (D7) корпусына салыңыз (36-сур.) және орнына жеткенше б а с ы ң ы з . (Next >) түймесін басыңыз;
9. "INSERT WATER TANK" (Су ыдысын с а л ы ң ы з) : Ы д ы с т ы ң қақпағын (A17)

жауып, ыдысты құрылғы орнына салыңыз (5-сурет);

10. "POSITION 0.5L CONTAINER" "OK TO ENABLE FILTER" (0,5 л суды қойыңыз, сүзгіні іске қосу үшін OK түймесін басыңыз)(7-сурет): Ыстық су шүмегінің (D6) астына ыдыс қойып, (Ok ✓) түймесін басыңыз. Құйылу автоматты түрде басталып, тоқтайды.

Одан кейін сүзгі белсенді болады және кофе құрылғысы пайдалануға дайын болады.

16.2 Сүзгіні ауыстыру

Дисплейде "REPLACE WATER FILTER" "PRESS OK TO START" (Су сүзгісін ауыстырыңыз, бастау үшін OK түймесін басыңыз) хабары пайда болған кезде, сүзгіні (D7) ауыстырыңыз: дереу ауыстыру үшін, (Ok ✓) түймесін басып, нұсқауларды 5-қадамнан бастап орындаңыз.

Сүзгіні ауыстыру үшін, (Esc ↵) түймесін басыңыз. Сүзгіні ауыстыру қажет екенін еске салу үшін дисплейде (Bell) белгісі көрсетіледі. Ауыстыру үшін мыналарды орындаңыз:

1. Ыдысты (A17) және бітеліп қалған сүзгіні шығарыңыз;
2. Жаңа сүзгіні орамынан шығарыңыз;
3. Мәзірге "6.1 Параметрлер мәзіріне кіру" бөлімінде сипатталғандай кіріңіз;
4. 3-пункттен бастап алдыңғы бөлімде сипатталған әрекеттерді орындаңыз.

Одан кейін сүзгі белсенді болады және кофе құрылғысы пайдалануға дайын болады.

Ескеріңіз!

Екі айдан соң (күн көрсеткішін көріңіз) немесе құрылғы 3 апта бойы пайдаланылмаса, сүзгіні ауыстырыңыз, хабар әлі көрсетілмесе де сүзгіні ауыстыру керек.

16.3 Сүзгіні шығару

Егер құрылғыны сүзгісіз (D7) пайдаланғыңыз келсе, оны алып, құрылғыға оның алынғаны туралы ескертуіңіз керек. Мына әрекетті орындаңыз:

1. Ыдысты (A17) және бітеліп қалған сүзгіні шығарыңыз;
2. Мәзірге "6.1 Параметрлер мәзіріне кіру" бөлімінде сипатталғандай кіріңіз;

3. "WATER FILTER" (СУ СҮЗГІСІ) ТҮЙМЕСІН БАСЫҢЫЗ;
4. "REMOVE WATER FILTER" (Су сүзгісін алыңыз) хабарының қасындағы таңдағышты басыңыз;
5. "CONFIRM FILTER REMOVAL" (СҮЗГІНІҢ АЛЫНҒАНЫН ПАСТАҢЫЗ): параметрлер мәзіріне оралу үшін түймесін басыңыз (немесе параметрлер мәзіріне оралу үшін түймесін басыңыз);
6. "FILTER REMOVED" (Сүзгі алынды): өзгеріс сақталды. Басты бетке оралу үшін түймесін басыңыз.

Ескеріңіз!



Екі айдан соң (күн көрсеткішін көріңіз) немесе құрылғы 3 апта бойы пайдаланылмаса, сүзгіні ауыстырыңыз, хабар әлі көрсетілмесе де сүзгіні ауыстыру керек.

18. КӨРСЕТИЛЕТІН ХАБАРЛАР



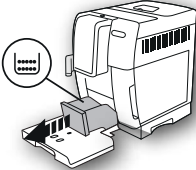
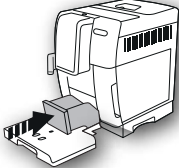

КӨРСЕТИЛЕТІН ХАБАР	ЫҚТИМАЛ СЕБЕБІ	ШЕШІМІ
FILL TANK WITH FRESH WATER (ЫДЫСТЫ ТАЗА СУМЕН ТОЛТЫРЫҢЫЗ) 	Ыдыстағы су жеткіліксіз (A17).	Су ыдысын толтырыңыз және/немесе "сырт" етіп орнына киілгенше итеру арқылы дұрыстап салыңыз.
INSERT WATER TANK (СУ ЫДЫСЫН САЛЫҢЫЗ) 	Ыдыс (A17) орнына дұрыс салынбаған.	Су ыдысын дұрыстап енгізіңіз және орнына түскенше басыңыз.

17. ТЕХНИКАЛЫҚ ДЕРЕКТЕР

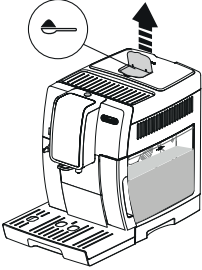
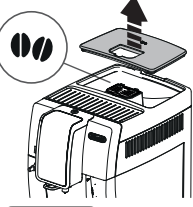

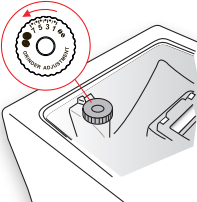
Кернеу:	220-240 В~ 50-60 Гц макс. 10 А
Қуат:	1450 Вт
Қысым:	1,9 МПа (19 бар)
Су ыдысының сыйымдылығы:	1,8 л
Өлшемі: Ұзындығы x Биіктігі x Диаметрі:	240x440x360 мм
Сым ұзындығы:	1750 мм
Салмағы:	10 кг
Дәндер ыдысының сыйымдылығы:	300 г
Жиілік:	2400/2483,5 МГц
Электр энергиясының максималды қуаты:	10 мВт



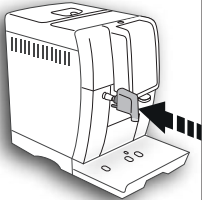

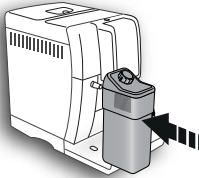
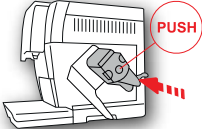
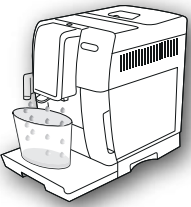

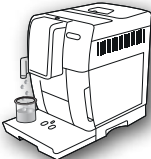

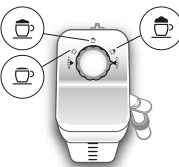
КӨРСЕТИЛЕТІН ХАБАР	ЫҚТИМАЛ СЕБЕБІ	ШЕШІМІ
<p>EMPTY GROUNDS CONTAINER (ТАРТЫЛҒАН КОФЕ ҰДЫСЫН БОСАТЫҢЫЗ)</p> 	<p>Тартылған кофе ұдысы (A11) толып кеткен.</p>	<p>Тартылған кофе ұдысы мен тамшы науасын (A15) босатып, тазалаңыз да, құрылғыға қайта салыңыз. Маңызды: тамшы науасын алып жатқан кезде тартылған кофе ұдысын тіпті онда шамалы кофе қалса да босату КЕРЕК. Егер босатылмаса, келесі кофелерді жасаған кезде, тартылған кофе ұдысы шамадан тыс толып кетіп, құрылғы арналарын бітеуі мүмкін.</p>
<p>INSERT GROUNDS CONTAINER (ТАРТЫЛҒАН КОФЕ ҰДЫСЫН ЕНГІЗІҢІЗ)</p> 	<p>Тазалаған тартылған кофе ұдысы (A11) орнына салынбаған.</p>	<p>Тамшы науасын (A15) шығарып, тартылған кофе ұдысын орнына салыңыз.</p>
<p>ADD GROUND COFFEE MAX (ТАРТЫЛҒАН КОФЕНІ МАХ ДЕҢГЕЙІНЕ ДЕЙІН ҚОСЫҢЫЗ.) ONE MEASURE (БІР ӨЛШЕМ)</p> 	<p>Воронкаға (A4) тартылған кофе салынбаса да ұнтақ кофе жасау функциясы таңдалған.</p>	<p>Воронкаға (12-сурет) алдын ала ұнтақталған кофені салыңыз және тағы құйып көріңіз</p>

КӨРСЕТИЛЕТІН ХАБАР	ЫҚТИМАЛ СЕБЕБІ	ШЕШІМІ
<p>ADD GROUND COFFEE MAX (ТАРТЫЛҒАН КОФЕНІ MAX ДЕҢГЕЙІНЕ ДЕЙІН ҚОСЫҢЫЗ.) ONE MEASURE (БІР ӨЛШЕМ)</p>  <p>Ok ✓</p>	<p>Тартылған кофеден LONG (Ұзын) кофесін жасау сұралды</p>	<p>Тартылған кофені воронкаға (A4) (12-сур.) салып, жалғастыру және құюды аяқтау үшін “OK” таңдағышын басыңыз.</p>
<p>FILL BEANS CONTAINER (ДӘНДЕР ЫДЫСЫН ТОЛТЫРЫҢЫЗ)</p>  <p>↶ Esc</p>	<p>Кофе дәндері таусылған.</p> <p>Тартылған кофе воронкасы (A4) бітеліп қалған.</p>	<p>Дәндер ыдысын (A4) (10-сурет) толтырыңыз.</p> <p>Воронканы “13.8 Тартылған кофе воронкасын тазалау” бөлімінде сипатталғандай етіп щеткамен (D5) босатыңыз.</p>

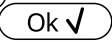
КӨРСЕТИЛЕТІН ХАБАР	ЫҚТИМАЛ СЕБЕБІ	ШЕШІМІ
<p>GROUND TOO FINE. ADJUST MILL (КОФЕ ТЫМ ҰСАҚ, КОФЕ ТАРТҚЫШТЫ РЕТТЕҢІЗ)</p>  	<p>Тартылған кофе тым майда және кофе өте жай құйылуда немесе мүлдем құйылмауда.</p> <p>Егер су жұмсартқыш сүзгі (D7) болса, түтіктерден ауа көбігі шығып, құюға кедергі жасауы мүмкін.</p>	<p>Кофені тағы да құйып көріңіз және кофе тартқыш жұмыс істеп тұрған кезде тартуды реттеу дөңгелегін сағат тілі бағытымен “7” санына қарай бұраңыз (A5) (13-сурет). Егер 2 кесе кофе құйылғаннан кейін әлі де жай құйылса, тартуды реттеу дөңгелегін құйылу дұрысталғанша тағы бір рет “сырт” еткізіп бұрау арқылы дұрыстау процедурасын қайталаңыз (“7.5 Кофе тартқышты реттеу” бөлімін қараңыз). Егер проблема жойылмаса, су ыдысының (A17) толық енгізілгенін тексеріңіз.</p> <p>Құрылғыға ыстық су шүмегін (D6) енгізіп, ағын бір қалыпты болғанша шамалы су ағызыңыз.</p>
<p>SELECT A Milder TASTE OR REDUCE COFFEE AMOUNT (ЖҰМСАҒЫРАҚ ДӘМДІ ТАҢДАҢЫЗ НЕМЕСЕ КОФЕ МӨЛШЕРІН АЗАЙТЫҢЫЗ)</p>  	<p>Өте көп мөлшердегі кофе пайдаланылған.</p>	<p>“AROMA” (Дәм) түймесін (C5) басу арқылы жұмсағырақ дәмді таңдаңыз немесе тартылған кофе мөлшерін азайтыңыз (ең көбі – 1 өлшеуіш).</p>
<p>INSERT WATER SPOUT (СУ ШҮМЕГІН ЕНГІЗІҢІЗ)</p> 	<p>Ыстық су шүмегі (D6) енгізілмеген немесе дұрыс енгізілмеген</p>	<p>Су шүмегін орнына түскенше енгізіңіз.</p>

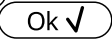
КӨРСЕТІЛЕТІН ХАБАР	ЫҚТИМАЛ СЕБЕБІ	ШЕШІМІ
<p>INSERT MILK CONTAINER (СҮТ ЫДЫСЫН ЕНГІЗІҢІЗ)</p> 	<p>Сүт ыдысы (E) дұрыс салынбаған.</p>	<p>Сүт ыдысын салыңыз, оны барынша алға қарай итеріңіз.</p>
<p>INSERT INFUSER ASSEMBLY (ДЕМДЕУШ ЖИНАҒЫН ЕНГІЗУ)</p> 	<p>Тазаланғаннан кейін, демдеу торы (A20) орнына салынбаған.</p>	<p>Демдеу торын "13.9 Демдеу торын тазалау" тарауында сипатталғандай етіп енгізіңіз.</p>
<p>WATER CIRCUIT EMPTY (СУ АЙНАЛЫМЫ БОС) PRESS OK TO START (БАСТАУ ҮШІН ОК ТҮЙМЕСІН БАСЫҢЫЗ)</p>  <p>Ok ✓:</p>	<p>Су айналымы бос</p>	<p>"OK" түймесін басып, шүмектен (D6) әдеттегідей су шыққанға дейін су құйыңыз. Егер проблема жойылмаса, су ыдысының (A17) толық енгізілгенін тексеріңіз.</p>

КӨРСЕТИЛЕТІН ХАБАР	ЫҚТИМАЛ СЕБЕБІ	ШЕШІМІ
<p>PRESS OK TO CLEAN OR TURN DIAL (ТАЗАЛАУ ҮШІН ОК ТҮЙМЕСІН БАСЫҢЫЗ НЕМЕСЕ ДӨҢГЕЛЕКТІ БҰРАҢЫЗ)</p>  <p>Ok ✓:</p>	<p>Сүт ыдысы көпіршікті реттеу тетігі (E1) CLEAN (Тазалау) қалпында тұрғанда салынған.</p>	<p>CLEAN (Тазалау) функциясын жалғастыру үшін "OK" селекторын басыңыз немесе көпіршікті реттеу тетігін сүт позицияларының біріне бұраңыз.</p>
<p>TURN MILK FROTH ADJUSTMENT DIAL TO CLEAN POSITION (СҮТ КӨПІРШІГІН РЕТТЕУ ДӨҢГЕЛЕГІН "ТАЗАЛАУ" БАҒЫТЫНА БҰРАҢЫЗ)</p>  <p>↶ Esc</p>	<p>Жақында сүт құйылған, сүт ыдысының (E) ішіндегі түтіктерді тазалау керек.</p>	<p>Көпіршікті реттеу дөңгелегін (E1) CLEAN (ТАЗАЛАУ) бағытына бұраңыз (19-сур.).</p>
<p>TURN FROTH ADJUSTMENT DIAL (КӨПІРШІКТІ РЕТТЕУ ДӨҢГЕЛЕГІН БҰРАҢЫЗ)</p> 	<p>Сүт ыдысы көпіршікті реттеу тетігі (E1) CLEAN (Тазалау) қалпында тұрғанда салынған.</p>	<p>Тетікті қажетті көпіршік қалпына қарай бұраңыз.</p>



КӨРСЕТИЛЕТІН ХАБАР	ЫҚТИМАЛ СЕБЕБІ	ШЕШІМІ
<p>DESCALING NEEDED PRESS OK TO START (~45MIN) (ҚАҚ ТАЗАЛАУ ҚАЖЕТ, БАСТАУ ҮШІН ОК ТҮЙМЕСІН БАСЫҢЫЗ) (~45 МИН)</p>   	<p>Құрылғы қағын тазалау керек.</p>	<p>"OK" қасындағы таңдағышты басу арқылы қақ тазалауды бастаңыз немесе "ESC" түймесін басу арқылы қақ тазалауды кейінге қалдырыңыз. Қақ тазалау процедурасы "14. Қағын тазалау" бөлімінде сипатталғандай орындалуы керек.</p>
<p>REPLACE WATER FILTER PRESS OK TO START (БАСТАУ ҮШІН ОК ТҮЙМЕСІН БАСЫҢЫЗ)</p>   	<p>Су жұмсартқыш сүзгі (D7) бітеліп қалған.</p>	<p>Сүзгіні ауыстыру немесе алу үшін "OK"OK" селекторын немесе процедураны кейінірек орындау үшін ESC түймесін басыңыз. "16. Су жұмсартқыш сүзгі" бөліміндегі нұсқауларды орындаңыз.</p>
<p>GENERAL ALARM (ЖАЛПЫ ДАБЫЛ): REFER TO USER MANUAL APP (ЖАЛПЫ ДАБЫЛ. ПАЙДАЛАНУШЫ НҮСҚАУЛЫҒЫ ҚОЛДАНБАСЫН ҚАРАҢЫЗ)</p> 	<p>Құрылғының іші өте лас.</p>	<p>Құрылғының ішін "13. Тазалау" бөлімінде сипатталғандай етіп мұқият тазалаңыз. Бұл хабар тазаланған соң да көрсетілсе, тұтынушыларға қызмет көрсету орталығымен хабарласыңыз.</p>
	<p>Сүт ыдысының (E) ішіндегі түтіктер тазалануы керек.</p>	<p>Көпіршікті реттеу дәңгелегін (E1) CLEAN (ТАЗАЛАУ) бағытына бұраңыз (19-сур.).</p>
	<p>Сүзгінің (D7) орнына салынуы керектігін еске салады.</p>	<p>Сүзгіні "16. Су жұмсартқыш сүзгі" бөлімінде сипатталғандай салыңыз немесе алыңыз.</p>

КӨРСЕТІЛЕТІН ХАБАР	ЫҚТИМАЛ СЕБЕБІ	ШЕШІМІ
	<p>Құрылғы қағын тазалау керек.</p>	<p>Қақ тазалау процедурасы "14. Қағын тазалау" бөлімінде сипатталғандай орындалуы керек. Құрылғы қақ тазалау циклдерін өте қысқа уақыт аралықтарында орындауды сұрауы мүмкін. Бұл – қалыпты нәрсе және ол құрылғының кеңейтілген басқару жүйесінің болуына байланысты.</p>
	<p>Қуат үнемдеу қосылады.</p>	<p>Бұл функцияны ажырату үшін "6.8 Қуат үнемдеу" бөлімінде сипатталған әрекеттерді орындаңыз.</p>
	<p>Бұл құрылғы жабдыққа bluetooth арқылы қосылады.</p>	
<p>CLEANING UNDERWAY PLEASE WAIT (ТАЗАЛАНУДА, КҮТІҢІЗ)</p>	<p>Құрылғы өзінің ішкі айналымында ластықты анықтады.</p>	<p>Құрылғының қайта пайдалануға дайындығын тексеріп, қажетті сұйықтықты қайта таңдаңыз. Егер проблема жойылмаса, тұтынушыларды қолдау қызметімен хабарласыңыз.</p>

19. АҚАУЛЫҚТАРДЫ ЖОЮ

Төменде кейбір ықтимал ақаулықтар көрсетілген.

Егер проблема сипатталғандай әдіспен шешілмесе, тұтынушыларды қолдау қызметтерімен хабарласыңыз.

ПРОБЛЕМА	ЫҚТИМАЛ СЕБЕБІ	ШЕШІМІ
Кофе ыстық емес.	Кеселер алдын ала қыздырылмайды.	Кеселерді ыстық сумен шаю арқылы алдын ала жылытыңыз (Ескеріңіз: ыстық су функциясын пайдалана аласыз).
	Демдеу торы суып қалған, себебі соңғы кофе жасалғалы 2/3 минут өткен.	Кофе жасамас бұрын, шаю функциясы арқылы демдеуішті шайыңыз ("6.3 Шаю  бөлімін қараңыз).
	Төменгі кофе температурасы орнатылды.	Мәзірде ыстығырақ кофе температурасын орнатыңыз ("6.9 Кофе температурасы  бөлімін қараңыз).
Кофе көпіршігі жеткіліксіз.	Кофе тым ірі етіліп тартылған.	Кофе тартқыш жұмыс істеп тұрған кезде тартуды реттеу дөңгелегін (A5) сағат тілі бағытына қарсы "1" санына қарай бір рет бұраңыз (13-сурет). Кофе қанағаттанарлықтай тартылмайынша сыртылдата бұрауды жалғастырыңыз. Нәтиже тек 2 кофе жасаған соң ғана беріледі ("7.5 Кофе тартқышты реттеу" бөлімін қараңыз).
	Кофе жарамсыз.	Эспрессо құрылғыларына арналған кофені пайдаланыңыз.
	Кофе жаңа емес.	Кофе қаптамасы тым ұзақ уақыт ашық тұрған және оның дәмі жоғалған.
Кофе тым баяу құйылады немесе тамшылап тұрады.	Кофе тым майда етіліп тартылған.	Кофе тартқыш жұмыс істеп тұрған кезде тартуды реттеу дөңгелегін (A5) сағат тіліне қарсы бағытта "7" санына қарай бір рет бұраңыз (13-сурет). Кофе қанағаттанарлықтай тартылмайынша сыртылдата бұрауды жалғастырыңыз. Нәтиже тек 2 кофе жасаған соң ғана беріледі ("7.5 Кофе тартқышты реттеу" бөлімін қараңыз).
Кофе бір немесе екі шүмектен де ақпайды.	Кофе шүмектері (A9) бітеліп қалған.	Шүмектерді тіс тазартқышпен тазалаңыз (25B-сурет).
Құрылғы кофе жасамайды	Құрылғы өзінің ішкі айналымында ластықты анықтады. "Cleaning under way" (Тазалау орындалуда) хабары көрінеді.	Құрылғының қайта пайдалануға дайындығын тексеріп, қажетті сұйықтықты қайта таңдаңыз. Егер проблема жойылмаса, тұтынушыларды қолдау қызметімен хабарласыңыз.

ПРОБЛЕМА	ЫҚТИМАЛ СЕБЕБІ	ШЕШІМІ
Құрылғы іске қосылмайды	Қуат сымының жалғағышы (D7) дұрыс енгізілмеген.	Жалғағышты құрылғының артындағы ұяшыққа барған жеріне дейін енгізіңіз (1-сурет).
	Ол розеткаға қосылмаған.	Розеткаға қосыңыз (1-сурет).
	Негізгі қосқыш (A22) іске қосылмаған.	Негізгі қосқышты басыңыз (2-сурет).
Демдеу торын шығару мүмкін емес	Құрылғы дұрыс ажыратылмаған	 түймесін (A15) басу арқылы құрылғыны өшіріңіз ("5. Құрылғыны өшіру" бөлімін көріңіз).
Қақ тазалау соңында құрылғы үшінші шаюды талап етеді	Екі шаю циклі барысында су ыдысы (A17) MAX (Максимум) деңгейіне дейін толтырылмаған	Құрылғы көрсететін нұсқауларды орындаңыз, бірақ алдымен су тасып кетпес үшін тамшы науасын (A15) босатыңыз.
Сүт шүмектен (E5) ақпайды	Сүт ыдысының (E) қақпағы (E2) кірлеген	Сүт ыдысының қақпағын "13.10 Сүт ыдысын тазалау" бөлімінде сипатталғандай етіп тазалаңыз.
Сүтті үлкен көбіктер бар және ол сүт шүмегінен (E5) шашырап шығады немесе аз ғана көпіршік шығады	Сүт жеткілікті деңгейде салқын емес немесе ол жартылай шайқалған немесе шайқалған.	Тоңазытқыш температурасындағы (шамамен 5°) майсыздандырылған немесе жартылай майсыздандырылған сүтті пайдаланған жөн. Егер нәтиже сіз қалағандай болмаса, басқа компанияның сүтін пайдаланып көріңіз.
	Көпіршікті реттеу дөңгелегі (E1) дұрыс реттелмеген.	"8. Каппучино және сүт негізіндегі сусындарды жасау" бөліміндегі нұсқауларға сай реттеңіз.
	Сүт ыдысының қақпағы (E2) немесе көпіршікті реттеу дөңгелегі (E1) ластанған	Сүт ыдысының қақпағы мен тетікті "13.10 Сүт ыдысын тазалау" бөлімінде сипатталғандай етіп тазалаңыз.
	Ыстық су түтігінің қондырмасы (A8) кірлеген	Түтік қондырмасын "13.11 Ыстық су қондырмасын тазалау" бөлімінде сипатталғандай етіп тазалаңыз.
Пайдаланылмаған кезде машинадан шуылдар немесе шағын түтіндер шығады	Құрылғы қолдануға дайын немесе жақында ғана өшірілген және конденсат ыстық бу жасағышқа енуде	Бұл қалыпты жұмыс істеудің бір бөлігі болып табылады. Бұл құбылысты азайту үшін, тамшы науасын босатыңыз.

ÖSSZEFOGLALÓ

1. BEVEZETŐ	221
1.1 A zárójelben olvasható betűk	221
1.2 Problémák és javítások.....	221
1.3 Tölts le az Applikációt!.....	221
2. LEÍRÁS	221
2.1 A készülék leírása (3 - A old.)	221
2.2 A kezdőoldal leírása (kezdőképernyő) (2. old. - B)	221
2.3 Vezérlőpult leírása (2. old. - C)	221
2.4 Tartozékok leírása (2. old. - D).....	222
2.5 Tejtartály leírása (2. old. - E)	222
3. A KÉSZÜLÉK ELSŐ BEINDÍTÁSA	222
4. A KÉSZÜLÉK BEKAPCSOLÁSA	222
5. A KÉSZÜLÉK KIKAPCSOLÁSA	222
6. MENÜ BEÁLLÍTÁSOK	223
6.1 Menübe lépés	223
6.2 Kilépés a menüből.....	223
6.3 Öblítés	223
6.4 Vízköoldás	223
6.5 Vízsűrő	223
6.6 Italok beállításai	223
6.7 Automata kikapcsolás (standby)	223
6.8 Energiatakarékosság	223
6.9 A kávé hőmérséklete	224
6.10 Vízkeménység	224
6.11 Nyelv beállítása	224
6.12 Hangjelzés	224
6.13 Bluetooth	224
6.14 Gyári beállítások	224
6.15 Statisztikák	224
6.16 Profil személyre szabása	224
7. KÁVÉKÉSZÍTÉS	224
7.1 Kávéfőzés szemes kávéból.....	224
7.2 A kávé aroma kiválasztása.....	225
7.3 A kávé mennyiségének kiválasztása.....	225
7.4 Kávékészítés őrölt kávéból	225
7.5 A kávédaráló beállítása	225
7.6 Tanácsok melegebb kávé főzéséhez	226
8. MELEG TEJES ITALOK KÉSZÍTÉSE	226
8.1 Tölts fel és akassza be a tejtartályt	226
8.2 A tejhab mennyiségének beállítása	226
8.3 Tejes italok automata készítése.....	226
8.4 A tejtartály tisztítása minden használat után	227
9. KÁVÉ KANCSÓ	227
10. FORRÓ VÍZ ADAGOLÁS	227
11. AZ ITALOK SZEMÉLYRE SZABÁSA	227

12. SAJÁT FELHASZNÁLÓI PROFIL MENTÉSE 228

13. TISZTÍTÁS	228
13.1 A készülék tisztítása	228
13.2 A készülék belső hidr. rendszerének tisztítása	228
13.3 A zacstartó tisztítása	228
13.4 A csepptálca és a kondenzvíz gyűjtő tálcá tisztítása.....	229
13.5 A készülék belsejének tisztítása.....	229
13.6 A víztartály tisztítása.....	229
13.7 A kávéadagoló csőrök tisztítása.....	229
13.8 Az őrölt kávé betöltésére szolgáló tölcser tisztítása.....	229
13.9 A kávéfőző egység tisztítása.....	230
13.10 A tejtartály tisztítása.....	230
13.11 Forró víz adagoló tisztítása.....	230

14. VÍZKÖOLDÁS..... 230

15. VÍZKEMÉNYSÉG BEÁLLÍTÁSA..... 231

15.1 A vízkeménység mérése.....	231
15.2 Vízkeménység beállítása	232

16. VÍZLÁGYÍTÓ SZŰRŐ 232

16.1 A szűrő telepítése.....	232
16.2 Szűrő csere	232
16.3 A szűrő kivétele	233

17. MŰSZAKI ADATOK 233

18. A KIJELZŐN MEGJELENÍTETT ÜZENETEK..... 233

19. PROBLÉMA MEGOLDÁS 238

1. BEVEZETŐ

Köszönjük, hogy automata kávé- és cappuccino készítő gépi-pünet választotta.

Szánjon néhány percet a felhasználási útmutató elolvasására. Ezzel megelőzheti a veszélyeket és elkerülheti a gép sérülését.

1.1 A zárójelben olvasható betűk

A zárójelben olvasható betűk a Készülék leírása című fejezetben olvasható információkra vonatkoznak (2-3. old.)

1.2 Problémák és javítások

Problémák esetén először mindig próbálja megoldani azokat a "18. A kijelzőn megjelenített üzenetek" és a "19. Problémák megoldása" fejezetekben összefoglalt figyelmeztetéseket követve.

Amennyiben nem sikerül megoldani a problémát, vagy további információra van szüksége, kérjük, hívja a vevőszolgálatot a mellékelt "Ügyfélszolgálati" dokumentumon feltüntetett telefonszámon.

Amennyiben az Ön országa nem szerepel a felsoroltak között, hívja a jótállási jegyen feltüntetett telefonszámot. Az esetleges javításokért kizárólag a De'Longhi műszaki vevőszolgálatához forduljon. A márkaszervizek címét a készülékhez mellékelt jótállási jegyen találja.

1.3 Töltse le az Applikációt!



A De'Longhi Coffee Link applikációnak köszönhetően távirányítással is vezérelhet néhány funkciót.

Az Applikációban információkat, tanácsokat, érdekességeket olvashat a kávé világáról és mindig keze ügyében lesznek a készülékére vonatkozó információk.



Ez a szimbólum jelöli a vezérelhető vagy az Applikációban megtalálható funkciókat.

Ezen kívül maximum 3 új ital hozható létre és menthető el a gépben.

Megjegyzés:

Ellenőrizze a kompatibilis készülékeket a "compatibledevices.delonghi.com" címen.

2. LEÍRÁS







2.1 A készülék leírása (3 - A old.)

- A1. Szemes kávé tároló fedele
- A2. Őrölt kávé betöltésére szolgáló tölcser fedele
- A3. Szemes kávé tároló
- A4. Őrölt kávé betöltésére szolgáló tölcser
- A5. Az őrlés finomságát szabályozó gomb
- A6. Csészetartó
- A7.  gomb: a gép be- és kikapcsolásához (standby)
- A8. Forró víz csőr
- A9. Kávéadagoló (állítható magasságú)
- A10. Kondenzvíz gyűjtő tálca
- A11. Zacstartó
- A12. Csészetartó tálca
- A13. A csepptálcában lévő víz szintjét mutató piros úszó
- A14. Csepptálca rács
- A15. Csepptálca
- A16. Víztartály fedél
- A17. Víztartály
- A18. Vízlágyító szűrő helye
- A19. A kávéfőző egység zárólapja
- A20. Kávéfőző egység
- A21. Tápvezeték csatlakozó tárolóhelye
- A22. Főkapcsoló

2.2 A kezdőoldal leírása (kezdőképernyő) (2. old. - B)

- B1. Bluetooth aktív szimbólum
- B2. Energiatakarékosság aktív szimbólum
- B3. Kiválasztott aroma
- B4. Közvetlen kiválasztású italok
- B5. Görgető nyíl
- B6. Kiválasztott hosszúság
- B7. Igényelt vízköoldás riasztás
- B8. Igényelt tejtartály tisztítás riasztás
- B9. Igényelt szűrő csere riasztás

2.3 Vezérlőpult leírása (2. old. - C)

- C1.   : italhosszúság kiválasztása
- C2.  : profil választás
- C3.  : készülék beállításai menü
- C4.  : meg kell nyomni a kiválasztott funkcióból való kilépéshez és a főmenübe történő visszalépéshez
- C5.  : Személyre szabott italok választása menü. Első használatkor, ha nem történt meg az előzetes beprogramozás a "11. Italok személyre szabása " c. fejezetben leírtak szerint, közvetlenül el kell végezni az italok személyre szabását

C6.  : ital aroma kiválasztása

2.4 Tartozékok leírása (2.old. - D)

- D1. "Total Hardness Test" tesztcsik (az angol nyelvű utasítások 2. oldalához mellékelve)
- D2. Órölt kávéadagoló kanál
- D3. Vízköoldószer
- D4. Vízlágyító szűrő (csak néhány modell esetében)
- D5. Ecset a tisztításhoz
- D6. Forró víz adagoló
- D7. Tápkábel

2.5 Tejtartály leírása (2.old. - E)

- E1. Hab szabályozógomb és CLEAN funkció
- E2. Tejtartály fedele
- E3. Tejtartály
- E4. Tejfelszívó cső
- E5. Habosított tejadagoló cső (állítható)

3. A KÉSZÜLÉK ELSŐ BEINDÍTÁSA

Megjegyzés!

- Az első használat során a hidr. rendszer még üres, ezért a gép nagyon hangos lehet: a rendszer feltöltése során a zaj lassan csökkenni fog.
- A készüléket a gyártó üzemi körülmények között kávé felhasználásával próbálta ki, ezért természetes következmény, ha kávényomokat talál a készülékben. Természetesen garantáljuk, hogy a gép új.
- Tanácsos minél előbb beállítani a víz keménységét az egyéni igényeknek megfelelően a kézikönyv "15. Vízkeménység programozása" c. fejezetben leírt eljárást követve.

1. Csatlakoztassa a tápkábel (D7) csatlakozóját a készülék hátulján (A21) kialakított helyre, majd csatlakoztassa a készüléket az elektromos hálózatra (1. ábra) és ellenőrizze, hogy megnyomta-e a készülék hátulján elhelyezett főkapcsolót (A22) (2. ábra);
2. "SELECT LANGUAGE" (nyelv választás): Nyomjon , amíg a kijelzőn meg nem jelenik a kívánt nyelv: majd nyomja meg a nyelvnek megfelelő zászlót.

Majd kövesse a gép kijelzőjén megjelenő utasításokat:

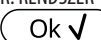
3. "TÖLTSE FEL A TARTÁLYT" "FRISS VÍZZEL": vegye ki a víztartályt (A17) (3. ábr.), töltsse fel a (a tartályra vésett) MAX jelzésig friss vízzel (4. ábr.); majd tegye vissza a víztartályt (5. ábr.);
4. "TEGYE BE A VÍZADAGOLÓT": Ellenőrizze, hogy a forró víz adagoló (D6) a csőre (A8) van helyezve (6. ábr.), és tegyen a csőr alá egy legalább 100 ml-es tartályt (7. ábr.);
5. "ÜRES HIDR. RENDSZER" "NYOMJON OK-T AZ INDÍTÁSHOZ": nyomjon  a jóváhagyáshoz: a készülék

vizet adagol a készülékből (8. ábr.), majd automatikusan kikapcsol.

A készülék készen áll a használatra.

Megj.!

- Az első használat során legalább 4-5 cappuccino adagolására van szükség, mielőtt a készülék elfogadható kávét készítene.
- Az első 5-6 cappuccino készítése során normális, ha a forrásban lévő víz hangját hallja: a későbbiekben a zaj csökkenni fog.
- A gép jobb teljesítménye érdekében javasoljuk, hogy telepítsen vízlágyító szűrőt (D4) a kézikönyv "16. Vízlágyító szűrő" c. fejezetének útmutatását követve. Ha az Ön által vásárolt modell nem rendelkezik szűrővel, vásárolhat egyet a De'Longhi vevőszolgálatnál.

4. A KÉSZÜLÉK BEKAPCSOLÁSA

Megjegyzés!

A készülék bekapcsolása előtt győződjön meg arról, hogy a készülék hátulján található főkapcsoló (A22) le van nyomva (2. ábra).

A készülék, minden egyes bekapcsoláskor elvégez egy előmelegítő és egy öblítő ciklust.

- A készülék bekapcsolásához nyomja meg a  gombot (A7) (8. ábr.): a kijelzőn megjelenik a "MELEGÍTÉS FOLYAMATBAN" "KÉREM VÁRJON" üzenet.
- A melegítést követően a készülék újabb üzenetet jelenít meg: "ÖBLÍTÉS FOLYAMATBAN" "KÉREM VÁRJON"; ekkor, a kazán felmelegítésén kívül, a készülék forró vizet juttat a belső csövekbe is azért, hogy azok is átmelegedjenek.

A készülék akkor áll használatra készen, amikor megjelenik a kezdőoldal (homepage).

5. A KÉSZÜLÉK KIKAPCSOLÁSA

Amennyiben a használat során a készülék kávét főzött, a készülék minden kikapcsoláskor elvégez egy automatikus öblítő programot.

- A készülék kikapcsolásához nyomja meg a  (A7) gombot (8. ábr.).
- A kijelzőn az alábbi üzenet jelenik meg "KIKAPCSOLÁS FOLYAMATBAN" "KÉREM VÁRJON": ha be van tervezve, a készülék elvégzi az öblítést, majd kikapcsol (stand-by).

Megj.!

Ha a készüléket huzamosabb ideig nem használja, húzza ki a hálózati csatlakozót:

- először kapcsolja ki a készüléket a  gomb megnyomásával (8. ábr.);



- majd engedje fel a készülék hátulján elhelyezett főkapcsolót (A22) is (2. ábr.).

Figyelem!

Soha ne nyomja meg a főkapcsolót, amikor a készülék be van kapcsolva.

6. MENÜ BEÁLLÍTÁSOK

6.1 Menübe lépés

1. Nyomja meg a  (C3) gombot a menübe lépéshez;
2. Görgesse le a menüpontokat a  megnyomásával, amíg meg nem jelenik a kívánt menüpont;
3. Nyomja meg azt a menüpontot, amit szeretne kiválasztani.

6.2 Kilépés a menüből

A kívánt beállítások elvégzése után nyomjon , amíg vissza nem tér a kezdőoldalra.

6.3 Öblítés

Ezzel a funkcióval forró vizet engedhet le a kávéfőzőből (A9) és a forró víz adagolóból (D6), ha be van helyezve, úgy, hogy megtisztítsa és felmelegítse a gép hidr. rendszerét.

1. Helyezzen a kávéfőző és a forró víz adagoló alá egy legalább 100ml úrtartalmú edényt (8. ábr.).
2. Az "ÖBLÍTÉS" menüpont kiválasztása után, néhány másodperc elteltével, először a kávé adagolóból, majd a forró víz adagolóból (ha be van helyezve), forró víz folyik ki, mely megtisztítja és felmelegíti a gép belső hidr. körét (7. ábr.).
3. Az öblítés megszakításához nyomjon  vagy várja meg az automatikus megszakítást.

Megjegyzés!

- Ha a készüléket 3-4 napnál hosszabb ideig nem használja, a készülék újbóli bekapcsolásakor végezzen 2/3 öblítést a használat megkezdése előtt;
- Teljesen természetes, hogy ezen funkció elvégzését követően víz marad a zacstartóban (A11).

6.4 Vízköoldás







A vízköoldással kapcsolatos utasításokért olvassa el a "14. Vízköoldás" fejezetet.

6.5 Vízszűrő

A szűrő (D4) telepítésével kapcsolatos utasításokért hivatkozzon a "16. Vízlágyító szűrő" c. fejezetre.

6.6 Italok beállításai

Ebben a részben lehet megtekinteni a személyre szabott beállításokat és szükség esetén itt lehet visszaállítani minden egyes profil minden egyes italát a gyári értékekre.

1. A beállítások menübe lépés után nyomja meg az ITALOK BEÁLLÍTÁSAI"-t: a kijelzőn megjelenik az első ital értékeinek panelje;
2. A beállítások függőleges sávokban jelennek meg: a gyári beállítást a  szimbólum jelöli, míg a most beállított értéket a függőleges sáv feltöltődése jelzi;
3. A beállítások menübe való visszatéréshez nyomjon  Az italok legörgetéséhez és megjelenítéséhez nyomjon ;
4. A kijelzőn megjelenő ital gyári értékekre történő visszaállításához nyomjon ;
5. "MEGERŐSÍTI A REZETET?": a megerősítéshez nyomjon  (a törléshez );
6. "GYÁRI ÉRTÉKEK" BEÁLLÍTVA": nyomjon .

Az italt vissza programozta a gyári beállításra. Végezze el más italokkal is, vagy térjen vissza a kezdőoldalra 2-szer megnyomva .



Megjegyzés!

Egy másik profil italainak módosításához térjen vissza a kezdőoldalra, válassza ki a kívánt profilt, és ismételje meg a folyamatot.

6.7 Automata kikapcsolás (standby)

Az automata kikapcsolás előtti időtartamot tetszés szerint beállíthatja úgy, hogy a készülék 15 perc, 30 perc, 1, 2 vagy 3 óra téttlenség után kapcsoljon ki.

Az automata kikapcsolás újbóli beállításához kövesse az alábbiakat:

1. Premere "AUTOMATA KIKAPCSOLÁST";
2. Válassza ki a kívánt időintervallumot az érték kiválasztó nyílak  (növelés) vagy  (csökkentés) megnyomásával;
3. A jóváhagyáshoz nyomjon .

Ezzel beállította az automata kikapcsolást.

6.8 Energiatakarékosság

Ezzel a funkcióval aktiválhatja vagy inaktíválhatja az energiatakarékos üzemmódot. Amikor a funkció be van kapcsolva, biztosítja az uniós szabályoknak megfelelő alacsony energiafogyasztást.

Az "energiatakarékosság" üzemmód inaktíválásához vagy újbóli aktiválásához az alábbiak szerint járjon el:

1. Nyomja meg az "ENERGIATAKARÉKOSSÁG" gombot a funkció inaktíválásához () vagy aktiválásához ();

A kezdőoldal felső sávjában megjelenik a vonatkozó szimbólum (B2), mely jelzi, hogy a funkciót aktiválták.

Megjegyzés:

Amikor az energiatakarékosság aktív, az adagolás néhány másodperces várakozást vehet igénybe.

6.9 A kávé hőmérséklete

Amennyiben a kávé elkészítéséhez használt víz hőmérsékletét módosítani szeretné, az alábbiak szerint járjon el:

1. Nyomja meg a "KÁVÉ HŐMÉRSÉKLETE"-t: a kijelzőn megjelennek a választható értékek (az aktuális érték alá van húzva);
2. Nyomja meg azt az értéket, amelyiket szeretné beállítani (ALACSONY KÖZEPES MAGAS MAXIMUM).

6.10 Vízkeménység

A vízkeménység beállításával kapcsolatos utasításokért olvassa el a "15. A víz keménységének beprogramozása" c. fejezetet.

6.11 Nyelv beállítása

A kijelző nyelvének módosításához az alábbiak szerint járjon el:

1. Nyomja meg a "NYELV BEÁLLÍTÁSA"-t;
2. Nyomja meg a kiválasztani kívánt nyelvnek megfelelő zászlót (nyomjon , hogy megjelenítse az összes rendelkezésre álló nyelvet).



6.12 Hangjelzés

Ezzel a funkcióval aktiválhatja és inaktíválhatja a hangjelzést, mely a gombok lenyomásakor és az egyes tartozékok behelyezésekor és kivételekor hallatszik. A hangjelzés inaktíválásához vagy újbóli aktiválásához az alábbiak szerint járjon el:

1. Nyomja meg a ""HANGJELZÉS""-t a funkció inaktíválásához () vagy aktiválásához (

6.13 Bluetooth

Ezzel a funkcióval aktiválhatja vagy inaktíválhatja a PIN védelmet, ha egy eszköztől kíván a készülékhez csatlakozni.

1. Nyomja meg a "BLUETOOTH"-t: a kijelzőn megjelenik a gép azonosító sorszáma (19 számjegy) és egy 4 számjegyű álló szám (PIN);
2. Nyomjon () a pin kérelem aktiválásához vagy () annak inaktíválásához, amikor az Applikáción keresztül csatlakozik;

A gépben az előre beállított PIN kód "0000": javasoljuk a PIN kód személyre szabását közvetlenül az Applikációból.



Megjegyzés!

A „Bluetooth” funkcióban látható készülék gyári szám lehetővé teszi a gép teljes pontossággal történő azonosítását, amikor társítja az Applikációval.

6.14 Gyári beállítások

Ezzel a funkcióval lehet helyreállítani az összes menü beállítást és mennyiség programozást az összes profilhoz, visszatérve a gyári értékekre (kivételt képez a nyelv, ami a már beállított marad).

A gyári beállítás visszaállításához a következőket kell tenni:

1. Nyomja meg a "GYÁRI ÉRTÉKEK"-et: a kijelzőn megjelenik a "VISSZAÁLLÍTJA" A GYÁRI ÉRTÉKEKET": nyomjon () a jóváhagyáshoz (vagy nyomjon () a művelet törléséhez);
2. "GYÁRI BEÁLLÍTÁSOK VISSZAÁLLÍTVA": nyomjon () a megerősítéshez.

6.15 Statisztikák

Ezzel a funkcióval jeleníthetők meg a gép statisztikai adatai. Az adatok megjelenítéséhez az alábbiak szerint járjon el:

1. Nyomja meg a "STATISZTIKÁK"-at és ellenőrizze az összes statisztikai adatot a menüpontokat a () legörgetve.

6.16 Profil személyre szabása

Az aktuális profil személyre szabásához az alábbiak szerint kell eljárni:

1. Nyomja meg a "PROFIL SZEMÉLYRE SZABÁSA"-t;
2. Nyomja meg a kívánt ikont: a kezdőoldalon a felső sáv az ikon színében jelenik meg.

7. KÁVÉKÉSZÍTÉS

7.1 Kávéfőzés szemes kávéból

Figyelem!

Ne használjon zöld, karamellizált vagy cukrozott kávészemeket, mert beleragadhatnak a kávédarálóba, és tönkretelhetik azt.

1. Töltse be a szemes kávéat a megfelelő tartályba (A3) (10. ábra);
2. A kávéadagoló (A9) alá helyezzen egy csészét;
3. Engedje le az adagolót úgy, hogy az a lehető legközelebb legyen a csészékhez (11.ábr.): ezáltal krémesebb lesz a kávé;
4. Válassza ki a kívánt kávé:
 - ESPRESSO
 - LONG
 - KÁVÉ
 - DOPPIO+
 - 2X ESPRESSO
5. A kávéfőzés megkezdődik, és a kijelzőn megjelenik a beállított italnak megfelelő kép és a folyamatjelző sáv, amely a folyamat előrehaladásával megtelik.

Megj.:

- Egyidejűleg 2 csésze ESPRESSO kávéat lehet készíteni a "2X



" gombot megnyomva 1 Espresso készítése közben (a kép a készítés elején néhány percre kimerévtve marad).

- Miközben a gép kávéat készít, az adagolást bármikor meg lehet állítani a () megnyomásával.







A kávéfőzés végén a készülék készen áll az újabb használatra.

Megj.!

- Használat során a kijelzőn megjelenhet néhány üzenet (TARTÁLYT TÖLTSE FEL, ÜRÍTSE KI A ZACCTARTÓT, stb.), amelyek jelentését a "18. A kijelzőn megjelenített üzenetek" fejezetben olvashatják el.
- Melegebb kávé készítéséhez olvassa el a kézikönyv "7.6 Tanácsok melegebb kávé főzéséhez" c. szakaszát.
- Ha a kávé cseppenként folyik, vagy nem elég sűrű kevés krémmel, vagy túl hideg, olvassa el a vonatkozó javaslatokat a kézikönyv "7.5 A kávédaráló beállítása" szakaszában és a "19. Problémák megoldása" fejezetekben összefoglalt figyelmeztetéseket követve.
- Minden egyes kávé készítése személyre szabható (lásd a "11. Italok személyre szabása" és a "12. Saját felhasználói profil mentése") fejezeteket.

7.2 A kávé aroma kiválasztása





Nyomja meg a  (C6) gombot:

	Saját beáll. (ha be van programozva) / Standard
	EXTRA LÁGY
	LÁGY
	KÖZEPES
	ERŐS
	EXTRA ERŐS
	(lásd a "7.4 Kávéfőzés órölt kávéból" c. szakaszt)

Az adagolás után az aroma beállítása visszaáll a  értékre.

7.3 A kávé mennyiségének kiválasztása

Nyomja meg a  (C1) gombot:

	Saját beáll. (ha be van programozva) / Standard
	S MENNYISÉG
	M MENNYISÉG
	L MENNYISÉG
	XL MENNYISÉG

Az adagolás után a mennyiség beállítása visszaáll a  értékre

7.4 Kávékészítés órölt kávéból

Figyelem!

- Kikapcsolt gépbe soha ne öntsön előre órölt kávé, mert az szétszóródhat a gép belsejében, bepiszkítva azt. Ez károkat okozhat a készülékben.
- Soha ne tegyen be a gépbe több kávé, mint egy sima adagoló kanálnyi (D2), mert a gép bepiszkolódhat, a tölcser (A4) pedig eltömődhet.
- Amikor előre órölt kávé használ, egyszerre csak egy csésze kávé főzhető.

1. Nyomja meg a  (C6) gombot, amíg a kijelzőn megjelenik "☞" (órölt).
2. Nyissa ki az előre órölt kávé tölcser fedelét (A2).
3. Győződjön meg arról, hogy a tölcser (A4) nincs eltömődve, majd tegyen be egy sima adagoló kanálnyi előre órölt kávé (12. ábr.).
4. Tegyen egy csészét a kávéadagoló (A9) csőrei alá.
5. Válassza ki a kívánt kávé:
 - ESPRESSO
 - LONG
 - KÁVÉ
6. A kávéfőzés megkezdődik, és a kijelzőn megjelenik a kiválasztott italnak megfelelő kép és a folyamatjelző sáv, amely a folyamat előrehaladásával megtelik.

A kávéfőzés végén a készülék készen áll az újabb használatra.

Figyelem! LONG kávé készítése:

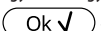
A készítés felénél megjelenik a "TEGYEN BE ÓRÖLT KÁVÉT" "MAX. EGY ADAGOLÓKANÁLLAL". Majd tegyen be egy csapott adagolókanálnyi órölt kávé és nyomjon .

7.5 A kávédaráló beállítása

A kávédarálón – legalábbis kezdetben – nem kell beállításokat végezni, mert azt már a gyárban beállították úgy, hogy a kávé adagolása megfelelően történjen.

Az első néhány kávéfőzést követően azonban, ha a kávé túl híg, kevés rajta a hab vagy túl lassan folyik le (csöpög), állítsa be a kávéőrlés finomságát a szabályozógomb segítségével (A5) (13. ábr.).

Megj.!

A kávéőrlés finomságát szabályozó gombot csak akkor forgassa, amikor a kávédaráló működik, a kávéital elkészítésének első szakaszában.



Ha a kávé túl lassan vagy egyáltalán nem folyik ki, forgassa el egy kattánással, az óramutató járásával megegyező irányban a 7 szám felé.

A testesebb kávé vagy nagyobb mennyiségű hab érdekében pedig fordítsa a

gombot az óramutató járásával ellentétes irányba az 1 szám felé (de egyszerre csak egy fokozattal, máskülönben előfordulhat, hogy a kávé csak csöpög).

A beállítás hatása csak legalább 2 kávé lefőzése után érezhető. Ha ezen beállítást követően nem érte el a kívánt eredményt, meg kell ismételni a korrigálást, a szabályozógombot egy kattanással elforgatva.

7.6 Tanácsok melegebb kávé főzéséhez

Melegebb kávé készítéséhez a következőket javasolt tenni:

- végezzen egy öblítést úgy, hogy a beállítások menüben kiválasztja az "öblítés" funkciót ("6.3 Öblítés" szakasz);
- meleg vízzel melegítse fel a csészéket (használja a forró víz funkciót, lásd a "10. Forró víz adagolás" c. fejezetet);
- növelje a kávéhőmérsékletét a beállítások menüben "8.0" (C3) ("6.9 A kávé hőmérséklete" c. szakasz).

8. MELEG TEJES ITALOK KÉSZÍTÉSE

Megj.!

Kevéssé habos vagy túl nagy buborékokkal teli tej megelőzése érdekében mindig tisztítsa meg a tejtartály (E2) fedelét és a forró víz csőrt (A8) a "8.4 A tejtartály tisztítása minden használat után", a "13.10 A tejtartály tisztítása" és a "13.11 A forró víz csőrt tisztítása" c. szakaszokban leírtak szerint.

8.1 Töltse fel és akassza be a tejtartályt



1. Vegye le a fedelet (E2) (14. ábr.);
2. Töltse fel a tejtartályt (E3) megfelelő mennyiségű tejjel, eközben ne lépje túl a tartályon látható MAX szintet (15. ábr.). Vegye figyelembe, hogy a tartály oldalán található minden egyes osztás 100 ml tejnek felel meg;

Megj.!

- Sűrűbb és homogénebb tejhab készítéséhez használjon zsírszegény vagy félszíros hűtő hideg tejet (kb. 5°C).
- Ha az "Energiatakarékosság" funkció aktív, az ital adagolása néhány másodperc várakozási időt vehet igénybe.
- 3. Győződjön meg arról, hogy a tejfelszívó cső (E4) jól van behelyezve a tejtartály fedél alján kialakított helyre (16. ábr.);
- 4. Tegye vissza a fedelet a tejtartályra;
- 5. Ha jelen van, vegye ki a forró víz adagolót (D6);
- 6. Akassza a tejtartályt (E) a csőre (A8) ütközésig (17. ábr.): a gép hangjelzést bocsát ki (ha a hangjelzés funkció aktívva van);
- 7. Helyezzen egy megfelelő méretű csészét a kávéadagoló csőrei (A9) és a habosított tejadagoló cső (E5) alá; állítsa be a habosított tejadagoló cső hosszúságát úgy, hogy elég közel legyen a csészéhez. Ehhez elég, ha lefelé húzza az adagolót (18. ábr.).
- 8. Minden funkcióhoz tekintse át az alábbi utasításokat.

8.2 A tejhab mennyiségének beállítása



A hab szabályozógomb (E1) elforgatásával beállíthatja az ital elkészítése során a csészébe öntött tejhab mennyiségét.

A gomb helyzete	Leírás	Javaslat...
	NINCS HAB	FORRÓ TEJ (nem habosított) /CAFFELATTE
	MINIMÁLIS TEJHAB	latte macchiato/ FLAT WHITE
	MAXIMÁLIS TEJHAB	CAPPUCCINO/ CAPPUCCINO+ / CAPPUCCINO MIX / ESPRESSO MACCHIATO / FORRÓ TEJ (habosított)

8.3 Tejes italok automata készítése

1. Töltse fel és akassza be a tejtartályt (E) az előzőekben illesztésként alapján.
2. Válassza ki a kívánt italt:
 - CAPPUCCINO
 - LATTE MACCHIATO
 - TEJ (MELEG TEJ)
 - CAPPUCCINO+
 - CAPPUCCINO MIX
 - CAFFELATTE
 - FLAT WHITE
 - ESPRESSO MACCHIATO
3. A kijelzőn a gép azt javasolja, hogy forgassa el a tejhab szabályozógombot (E1) az eredeti recept által tervezett tejhabhoz: forgassa tehát el a tejtartály fedelén elhelyezett szabályozógombot.
4. Néhány másodperc elteltével megkezdődik a kávéfőzés és a kijelzőn megjelenik a beállított hosszúság és a folyamatjelző sáv, amely a folyamat előrehaladásával megtelik. A kávéfőzés végén a készülék készen áll az újabb használatra.

Megj.: általános utasítások minden tej alapú ital készítéséhez



-  **Esc**: nyomja meg, ha szeretné teljesen megszakítani a készítést és vissza akar térni a kezdőoldalra.
-  **Stop**: nyomja meg a tej vagy kávéadagolás megszakításához és az ital befejezéséhez szükséges következő adagolás (ha beállított) lépéséhez.
- Minden tejes ital készítése személyre szabható (lásd "11. Italok személyre szabása" és a "12. Saját felhasználói profil mentése") fejezeteket.
- A tejtartályt ne hagyja hosszú ideig hűtőszekrényen kívül: minél melegebb a tej (5°C az ideális), annál rosszabb lesz a hab minősége.

8.4 A tejtartály tisztítása minden használat után

A tejes funkciók minden egyes használata után megjelenik a "FORGASSA A SZABÁLYOZÓGOMBOT CLEAN ÁLLÁSBA" és el kell végezni a tejhabosító fedelének tisztítását:



1. Hagyja a tejtartályt (E) a gépben (nem kell kiüríteni a tejtartályt);
2. Tegyen egy csészét vagy edényt a habosított tejadagoló cső alá;
3. Forgassa a tejhab szabályozógombot (E1) "CLEAN" állásba (19. ábr.): a kijelzőn megjelenik a "TISZTÍTÁS FOLYAMATBAN" "EDÉNYT AZ ADAGOLÓ ALÁ" a folyamatjelző sávval együtt, amelyik a tisztítás előrehaladásával megtelik (20. ábr.). A habosított tejadagoló csőből forró vízzel keveredett gőz távozik. A tisztítás automatikusan leáll;
4. Állítsa vissza a beállításra szolgáló gombot a kívánt tejhab mennyiségére;
5. Távolítsa el a tejtartályt és mindig tisztítsa meg a forró víz csőrt (A8) egy szivaccsal (21. ábr.).

Megjegyzés!

- Amennyiben egyszerre több tejes alapú italt kíván főzni, a tejtartály tisztítását elegendő az utolsó ital elkészítése után elvégezni. A további készítésekhöz, amikor megjelenik a CLEAN funkcióra vonatkozó üzenet, nyomjon .
- Ha nem kerül sor a tisztításra, a kijelzőn megjelenik a  szimbólum, ami arra emlékeztet, hogy el kell végezni a tejtartály tisztítását.
- A tejtartályban maradt tejet tárolja hűtőszekrényben.
- Néhány esetben a tisztítás elvégzéséhez meg kell várnia, hogy a készülék felmelegedjen.

9. KÁVÉ KANCSÓ

1. Helyezze a kancsót a kávéadagoló (A9) alá: a használandó kancsó kiválasztása során tartsa szem előtt az adagolásra kerülő mennyiséget, vagyis:

Kiválasztott adag	Mennyiség (ml)
	250
	500
	750

2. Nyomja meg a "KÁVÉ KANCSÓ"-t;
3. "AROMA" "ÉS CSÉSZÉ SZÁM VÁL.;"
4. Nyomjon .
5. Néhány másodperc elteltével megkezdődik a kávéfőzés és a kijelzőn megjelenik a beállított hosszúság és a folyamatjelző sáv, amely a folyamat előrehaladásával megtelik.

A kávéfőzés végén a készülék készen áll az újabb használatra.

Megjegyzés:

- : nyomjon, ha szeretné teljesen megszakítani a készítést és szeretne visszatérni a kezdőoldalra.

BIZTONSÁGI FIGYELMEZTETÉSEK:

A kancsó kávé elkészítése után hagyja a gépet 5 percig hűlni újabb ital főzése előtt. Túlmelegedés kockázata!

10. FORRÓ VÍZ ADAGOLÁS

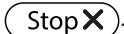
1. Ellenőrizze, hogy a forró víz adagoló (D6) megfelelően legyen a forró víz adagoló csőre (A8) akasztva;
2. Helyezzen egy edényt az adagoló alá (a lehető legközelebb, hogy a víz ne fröccsenjen ki);
3. Nyomja meg a "FORRÓ VÍZ"-et; a kijelzőn megjelenik a vonatkozó kép és egy folyamatjelző sáv, amely a folyamat előrehaladásával megtelik;
4. A készülék forróvizet adagol, majd automatikusan megszakítja az adagolást. A forró víz adagolás kézi megszakításához nyomjon .

Megjegyzés!

- Ha az "Energiatekarekosság" funkció aktív, a forró víz elkészítése előtt lehet, hogy néhány másodpercet kell várni.
- A forró víz adagolás személyre szabható (lásd a "11. Italok személyre szabása " és a "12. Sajt felhasználói profil mentése") fejezeteket.

11. AZ ITALOK SZEMÉLYRE SZABÁSA

Az italok aromája (azoké az italoké, amelyekhez rendelve van) és hosszúsága személyre szabható.

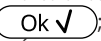
1. Győződjön meg arról, hogy az a profil aktív, amelyikben az italt szeretné személyre szabni; minden egyes profilhoz ki lehet választani a "MY" italokat;
2. Nyomjon  (CS);
3. Válassza ki azt az italt, amelyiket szeretné személyre szabni, hogy a személyre szabási képernyőre léphessen: a vonatkozó tartozékok legyenek felhelyezve;
4. (Csak kávé alapú ital esetén) "KÁVÉAROMA VÁLASZTÁSA": Válassza ki a kívánt aromát a "–" vagy "+" megnyomásával és nyomjon .
5. "KÁVÉMENNYISÉG" "STOP A MENTÉSHEZ": A készítés kezdetét veszi és a készülék felajánlja a hosszúság beállítását lehetővé tevő képernyőt. A hosszúságot egy függőleges sáv jelzi. A sáv melletti csillag jelzi a jelenleg beállított hosszúságot;

- Amikor a hosszúság eléri a minimális programozható mennyiséget, a kijelzőn megjelenik a **(Stop X)**;
- Nyomjon **(Stop X)**, amikor a csészében eléri a kívánt mennyiséget;
- "AKARJA MENTENI" "AZ ÚJ BEÁLLÍTÁSOKAT?": Nyomjon **(Ok ✓)** a mentéshez (vagy a **(↶ Esc)** törléshez).

A készülék annak függvényében hagy jóvá, hogy az értékeket mentették-e vagy sem (a korábbi választástól függően): nyomjon **(Ok ✓)**.

A készülék visszatér a kezdőoldalra.

Megjegyzés!

- Tej alapú italok:** mentésre kerül a kávé aroma, majd azt követően egyenként mentésre kerülnek a tej- és kávé mennyiségek;
- Forró víz:** a készülék forró vizet adagol: nyomjon **(Stop X)** a kívánt mennyiség mentéséhez.
- Az italok személyre szabása a DeLonghi Coffee Link Applikációval kapcsolódva is lehetséges.
- A programozásból a **(↶ Esc)** gomb megnyomásával lehet kilépni: az értékek nem kerülnek mentésre.

Ital mennyiségek táblázata		
Italok	Standard mennyiségek	Programozható mennyiség
ESPRESSO	40 ml	20-180 ml
LONG	160 ml	115-250 ml
KÁVÉ	180 ml	100-240 ml
DOPPIO+	120 ml	80-180 ml
FORRÓ VÍZ	250 ml	20-420 ml

12. SAJÁT FELHASZNÁLÓI PROFIL MENTÉSE

Ezzel a készülékkel 3 különböző profil menthető el, melyek mindegyike más-más ikonnal van összekapcsolva.

Minden egyes profilban mentésre kerülnek a "MY" italok AROMA és HOSSZÚSÁG személyre szabott beállításai (lásd a "11. Az italok személyre szabása" fejezetet) és az a sorrend, amelyben az italok a választás gyakoriságának függvényében megjelenítésre kerülnek.

Egy profil kiválasztásához nyomjon : majd válassza ki a kívánt profilt.

Megjegyzés!

- A " VENDÉG" profil: ezt a profilt választva az italokat a gyári beállításokkal készítheti el.

- Saját profiljának átnevezése a DeLonghi Coffee Link Applikációval összekapcsolódva lehetséges (csak az első 3 karakter kerül megjelenítésre).
- A profil ikonjának megjelenítéséhez olvassa el a "6.16 A profil személyre szabása" c. szakaszt.

13. TISZTÍTÁS

13.1 A készülék tisztítása

A készülék alábbi tartozékait rendszeresen kell tisztítani:

- a gép belső hidr. köre;
- zacctartó (A11);
- cseptálca (A15), kondenzvíz gyűjtő (A10), cseptálca rács (A14) és a teli tálca jelző (A13);
- vízartály (A17);
- kávéadagoló csőrök (A9);
- az őrölt kávé betöltésére szolgáló tölcser (A4);
- kávéfőző egység (A20), melyhez a szervíz ajtó (A19) kinyitása után lehet hozzáférni;
- tejtartály (E);
- a forró víz csőr (A8);
- vezérlőpult (B).

Figyelem!

- A készülék tisztításához ne használjon oldószereket, szúrolószereket vagy alkoholt. A szuperautomata DeLonghi készülékek tisztításához nincs szükség vegyszerek használatára.
- A készülék egyetlen alkatrésze sem mosható mosogatógépben, kivételt csak a tálca rács (A14) és a tejtartály (E) képeznek.
- A kávézacc vagy egyéb lerakódások eltávolításakor nem szabad fémtárgyakat használni, mert ezek megkarcolhatják a gép fém- vagy műanyag felületeit.

13.2 A készülék belső hidr. rendszerének tisztítása

3/4 napnál hosszabb állás esetén javasoljuk, hogy az újbóli használat előtt kapcsolja be a gépet és:

- végezzen 2/3 öblítést az "Öblítés" funkció kiválasztásával ("6.3 Öblítés" szakasz);
- adagoljon forró vizet néhány másodpercig ("10. Forró víz adagolás" c. fejezet).

Megjegyzés!

Teljesen természetes, hogy a tisztítást követően víz marad a zacctartóban (A11).

13.3 A zacctartó tisztítása

Amikor a kijelzőn megjelenik az "ÜRÍTSE KI A ZACCTARTÓT" felirat, ki kell üríteni és ki kell tisztítani a zacctartót. Amíg meg nem tisztítja a zacctartót (A11), addig a készülék nem kezdi meg a

kávészítését. A készülék jelzi, hogy ki kell üríteni a zacstartót akkor is, ha nincs tele, amennyiben 72 óra telt el az első kávé lefőzése óta (ahhoz, hogy a 72 óra számolása pontos legyen, a készüléket sosem szabad a főkapcsolóval kikapcsolni) (A22).

Figyelem! Forrázás veszélye

Ha egymás után több cappuccinót készít, a fém csészetartó felület (A12) átmelegszik. Várja meg, hogy kihűljön mielőtt hozzáérne, és akkor is csak az első részénél fogja meg.

A tisztítás elvégzéséhez (bekapcsolt készülék mellett):

1. Húzza ki a csepptálcát (A15) (22. ábr.), ürítse ki és tisztítsa meg.
2. Gondosan ürítse ki és tisztítsa meg a zacstartót (A11), közben ügyeljen arra, hogy az összes lerakódott kávémaradvány eltávolításra kerül: a mellékelt ecset (D5) alkalmas erre a célra.
3. Ellenőrizze a kondenzvíz gyűjtő tálcát (A10) (piros színű) és ha tele van, ürítse ki.

Figyelem!

Amikor kiveszi a csepptálcát, a zacstartót is ki kell üríteni, még akkor is, ha nincs teljesen tele. Ha ezt elmulasztja, előfordulhat, hogy a következő kávék elkészítésénél a tartály a tervezettnél jobban megtelik, és a készülék eltömődik.

13.4 A csepptálca és a kondenzvíz gyűjtő tálca tisztítása

Figyelem!

A csepptálcában (A15) van egy úszó (A13) (piros színű), amely a víz szintjét jelzi (23. ábra). Még mielőtt ez a jelző túllógna a csészetartó tálcán (A12), ki kell üríteni és meg kell tisztítani, ellenkező esetben a víz túlfolyhat a széleken és ezzel károkat okozhat a gépben, a támasztó felületben vagy a körülötte levő részekben.

A csepptálca eltávolításához az alábbiak szerint járjon el:

1. Ki kell húzni a csepptálcát és a zacstartót (A11) (22. ábra);
2. Távolítsa el a csészetartó tálcát (A12), a tálca rácsot (A14), majd ürítse ki a csepptálcát és a zacstartót, majd mossa el az összes tartozékot.
3. Ellenőrizze a piros színű kondenzvíz gyűjtő tálcát (A15) és ha tele van, ürítse ki;
4. Vissza kell tenni a csepptálcát a ráccsal és a zacstartóval együtt.

13.5 A készülék belsejének tisztítása

Áramütés veszélye!

A belső részek tisztítása előtt ki kell kapcsolni a gépet (lásd a "5. A készülék kikapcsolása" c. szakaszt), és húzza ki az elektromos csatlakozóból. Soha ne merítse a készüléket vízbe.

1. Rendszeresen (kb. havonta egyszer) ellenőrizze, hogy a gép belseje nem piszkos (akkor lehet hozzáférni, ha a

csepptálca ki van húzva) (A15). Szükség esetén tisztítsa ki a készüléket a tartozékok között található ecsettel (D5) és egy szivaccsal.

2. Porszívóval ki kell szívni a lerakódásokat (24. ábra).

13.6 A víztartály tisztítása

1. Rendszeresen (kb. havonta egyszer) és a vízlágyító szűrő (D4) cseréje után (ha jelen van) tisztítsa meg a víztartályt (A17) nedves ruhával és kímélő tisztítószerrel: alaposan öblítse el, mielőtt újratöltené és visszahelyezné a tartályt;
2. Vegye ki a szűrőt (ha van), és öblítse el folyó víz alatt;
3. Tegye vissza a szűrőt (ha van), töltsen fel a tartályt friss vízzel és tegye vissza;
4. (Csak vízlágyító szűrős modellekhez) Engedjen ki kb. 100ml forró vizet a szűrő újbóli aktiválásához.

13.7 A kávéadagoló csőrök tisztítása

1. Egy szivaccsal vagy ruhával (25A ábra) tisztítsa meg a kávé kieresztő csőröket (A9);
2. Ellenőrizze, hogy a kávéadagoló nyílásai nincsenek eltömődve. Szükség esetén egy fogvájó segítségével távolítsa el a kávé maradványokat (25B ábra).

13.8 Az őrlött kávé betöltésére szolgáló tölcser tisztítása

Rendszeresen (kb. havonta egyszer) ellenőrizze, hogy az előre őrlött kávé betöltésére szolgáló tölcser (A4) nem tömődött-e el. Szükség esetén tisztítsa ki a tölcseret a tartozékok között található ecsettel (D5).

13.9 A kávéfőző egység tisztítása

A kávéfőző egységet havonta legalább egyszer (A20) tisztítsa meg.

Figyelem!

A kávéfőző egységet nem lehet kivenni, amikor a készülék be van kapcsolva.

1. Ellenőrizni kell, hogy a gép a megfelelő módon végezte a kikapcsolást (lásd a "5. A készülék kikapcsolása");
2. Vegye ki a víztartályt (A17) (3. ábr.);
3. Nyissa ki a jobb oldalon található kávéfőző egység zárólapját (A19) (26. ábr.);
4. Nyomja be egyszerre a két színes kioldó gombot, és ezzel egyidejűleg húzza a kávéfőző egységet kifelé (27. ábra);
5. Merítse a kávéfőző egységet vízbe kb. 5 percre, majd öblítse el folyóvíz alatt;

Figyelem!

CSAK VÍZZEL ÖBLÍTSE LE

NE HASZNÁLJON TISZTÍTÓSZERT VAGY MOSOGATÓGÉPET

A kávéfőző egység tisztításához ne használjon tisztítószert, mert károsíthatja azt.

- Az eszettel (D5) távolítsa el a kávéfőző egység zárólapján keresztül látható kávémaradványokat;
- A tisztítás után tegye vissza a helyére (28. ábra) a kávéfőző egységet; ezután nyomja meg a PUSH gombot úgy, hogy hallani lehessen a kattánást;

Megj.!

Ha a kávéfőző egységet nehéz beilleszteni, a két kar megnyomásával állítsa megfelelő méretűre (a beillesztés előtt) a 29 ábrán látható módon.

- Miután behelyezte, ellenőrizze, hogy a színes gombok kiugrottak-e (30. ábra);
- Zárja vissza a kávéfőző egység zárólapját;
- Tegye vissza a víztartályt.

13.10 A tejtartály tisztítása

A tejhabosító hatékonyságának megőrzéséhez, tisztítsa meg a tejtartályt (E) a leírtaknak megfelelően, két naponta:

- Húzza ki a fedelet (E2);
- Vegye ki a tejadagoló csövet (E5) és a tejfelszívó csövet (E4) (31 ábra);
- Az óramutató járásával ellentétes irányban forgassa a hab szabályozógombot (E1) az "INSERT" feliratig (31 ábr.), majd húzza felfelé;
- Forró vízzel és megfelelő tisztítószerezrel alaposan mossa meg az összes részt. **Minden részt el lehet mosni mosogatógépben, de azokat a gép felső tartályába kell helyezni.** Különösen ügyeljen arra, hogy a gomb alatti csatornában és nyílásban (32.ábr.) ne maradjon tej: szükség esetén egy fogpiszkálóval kaparja ki azokat;

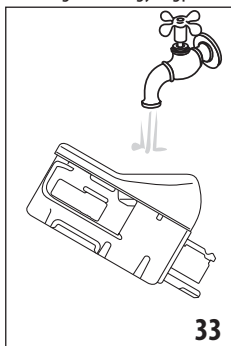

- Mossa el folyó vízzel a hab szabályozógomb foglalatának belsejét (33. ábra);
- Ellenőrizze azt is, hogy a tejfelszívó csőben és a tejadagoló csőben nincsenek tejmaradványok;
- Tegye vissza a gombot úgy, hogy a nyíl az "INSERT" üzeneten álljon, és a tejadagoló csöve egy vonalban álljon a tejfelszívó csővel;

- Tegye vissza a fedelet a tejtartályra (E2).

13.11 Forró víz adagoló tisztítása



A tejes italok készítését követően távolítsa el a csőr (A8) tömítésein található tejmaradványokat egy szivaccsal (21 ábra).

14. VÍZKŐOLDÁS



Figyelem!

- Használat előtt olvassa el a vízkőoldószer csomagolásán található utasításokat és a címkét.
- Kizárólag De'Longhi vízkőoldó használatát javasoljuk. Nem megfelelő vízkőoldó használata, valamint a nem szabályosan végzett vízkőoldás olyan károkat okozhat, melyek javítása nem tartozik a gyártó által vállalt garancia körébe.



Végezzen vízkőoldást a gépen, amikor a kijelzőn megjelenik a "VÍZKŐOLDÁS SZÜKSÉGES" OK A KEZDÉSHEZ (~45perc)": ha szeretné azonnal megkezdeni a vízkőoldást, nyomja meg az  és végezze el a 3. pontban felsorolt műveleteket.

Ha a vízkőoldást szeretné egy későbbi időpontra halasztani, nyomjon  Esc): a kijelzőn megjelenő  szimbólum arra emlékeztet, hogy a készüléken vízkőoldást kell végezni. (Az üzenet minden egyes bekapcsoláskor megjelenik).

A vízkőoldó menübe lépéshez:

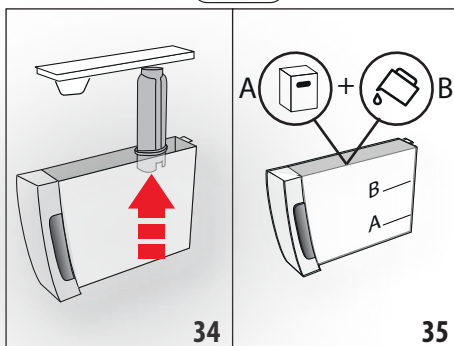
- Nyomja meg a  (C3) gombot a menübe lépéshez;
- Nyomja meg a "VÉGEZZEN VÍZKŐOLDÁST" és hajtsa végre a kijelzőn megjelenő útmutatásokat;
- "VEGYE KI A VÍZSZŰRŐT" (34. ábr.); vegye ki a víztartályt (A17), távolítsa el a vízsűrőt (D4) (ha jelen van), ürítse ki a víztartályt. Nyomjon  ;



- "VÍZKŐOLDÓ (A SZINT) ÉS VÍZ (B SZINT)" (35. ábr.); Öntsön a víztartályba vízkőoldót a tartály belső oldalára vésett A szintig (ez egy 100ml-es csomagolásnak felel meg); majd adjon hozzá vizet (egy litert) a B szint eléréséig; tegye vissza a víztartályt. Nyomjon  ;
- "ÜRÍTSE KI A CSEPTÁLCÁT" (22 ábr.);
- Vegye ki, ürítse ki és helyezze vissza a csepptálcát (A15) és a zacctartót (A11) . Nyomjon  ;
- "TEGYEN ALÁ 2L-ES EDÉNYT OK AZ INDÍTÁSHOZ": A forró víz adagoló (D6) és a kávéadagoló (A9) alá tegyen egy legalább 2 liter űrtartalmú üres edényt (9.ábr.);

Figyelem! Forrázás veszélye

A forró víz és a kávé adagolóból savas forró víz folyik ki. Ügyeljen arra, hogy ne érintkezzen az oldattal.

8. Nyomjon **OK** ✓ a vízköoldószer behelyezésének megerősítéséhez. A kijelzőn megjelenik a "VÍZKÖLDÁS FOLYAMATBAN, KÉREM VÁRJON" felirat: kezdetét veszi a vízköoldó program és a vízköoldó oldat mind a forró víz adagolón, mind a kávéadagolón keresztül távozik, automatikusan, meghatározott időközönként egy sor öblítést végezve a gép belsejében lévő vízkő maradványok eltávolításához;

Kb. 25 perc elteltével a készülék megszakítja a vízköoldást;

9. "ÖBLÍTSE KI ÉS TÖLTSE FEL VÍZZEL A MAX SZINTIG" (4 ábr.): a készülék most készen áll a friss vízzel történő öblítésre. Ürítse ki a vízköoldó oldat felfogásához használt tartályt és vegye ki a víztartályt, folyóvíz alatt öblítse ki, töltsse fel a MAX. szintig friss vízzel és tegye vissza a gépbe;
10. "HELYEZZEN EGY 2l-es EDÉNYT NYOMJA MEG AZ OK-T AZ ÖBLÍTÉS MEGKEZDÉSÉHEZ": Helyezze a kávé és forró víz adagoló alá a vízköoldó oldat összegyűjtéséhez használt tartályt (9. ábr.) és nyomjon **OK** ✓;;
11. A forró víz először a kávéadagolón, majd a forró víz adagolón keresztül távozik és a kijelzőn megjelenik az "ÖBLÍTÉS FOLYAMATBAN" felirat;

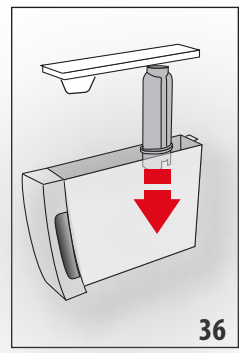

12. Amikor elfogy a tartályban lévő víz, ürítse ki az öblítővíz összegyűjtéséhez használt tartályt;
13. (Ha a szűrő be volt helyezve) "TEGYE A SZŰRŐT A HELYÉRE" (36. ábra). Nyomjon **Next** > és vegye ki a víztartályt, tegye vissza, ha előzetesen eltávolította a vízlágyító szűrőt;
14. "ÖBLÍTSE KI ÉS TÖLTSE FEL VÍZZEL A MAX SZINTIG" (4

ÁBR.): töltsse fel a tartályt friss vízzel a MAX szintig;

15. "TEGYE BE A VÍZTARTÁLYT" (5 ábr.): Tegye vissza a víztartályt;
16. "HELYEZZEN EGY 2l-es EDÉNYT NYOMJA MEG AZ OK-T AZ ÖBLÍTÉS MEGKEZDÉSÉHEZ": Helyezze a forró víz adagoló alá a vízköoldó oldat összegyűjtéséhez használt tartályt (9. ábr.) és nyomjon **OK** ✓
17. A forró víz a forró víz/gőz adagolón keresztül távozik és a kijelzőn megjelenik az "ÖBLÍTÉS FOLYAMATBAN, KÉREM VÁRJON" felirat;

18. "ÜRÍTSE KI CSEPTÁLCÁT" (22 ábr.): A második öblítés végén vegye ki, ürítse ki és tegye vissza a csepptálcát (A15) és a zacstartót (A11): nyomjon **Next** >;
19. "VÍZKÖLDÁS BEFEJZVE": nyomjon **OK** ✓;
20. "TÖLTSE FEL A TARTÁLYT FRISS VÍZZEL": ürítse ki az öblítővíz összegyűjtéséhez használt edényt, vegye ki és töltsse fel a víztartályt friss vízzel a MAX szintig, majd tegye vissza a gépbe.

A vízköoldás befejeződött.

Megjegyzés!

- Ha a vízköoldó ciklus nem zajlik le megfelelően (pl. elektromos áram hiánya miatt), javasoljuk a ciklus megismétlését;
- Teljesen természetes, hogy a vízköoldást követően víz marad a zacstartóban (A11).
- A készülék harmadik öblítést is igényel abban az esetben, ha a víztartály nincs a max. szintig feltöltve: ez garantálja, hogy ne maradjon vízköoldó folyadék a készülék hidr. rendszerében. Mielőtt elindítaná az öblítést, ne felejtse el kiüríteni a csepptálcát;
- Ha a gép két, egymáshoz nagyon közeli vízköoldó ciklust igényel, ez normálisnak tekinthető, mint a gépbe telepített fejlett rendszer következménye.

15. VÍZKEMÉNYSG BEÁLLÍTÁSA



A "VÍZKÖLDÁS SZÜKSÉGES - OK A KEZDÉSHEZ (~45MIN)

 üzenet egy meghatározott üzemelési idő után jelenik meg, ez az időtartam a víz keménységétől függ.

A készüléket gyárilag "4 VÍZKEMÉNYSGI FOKOZATRA" állították be. Szükség esetén beállíthatja a készüléket a terület vízvezeték hálózatát jellemző valós vízkeménységre, így a készülék ritkábban végez vízköoldást.

15.1 A vízkeménység mérése

- Vegye ki a csomagolásából a jelen kézikönyvhöz tartozó "TOTAL HARDNESS TEST" csíkot (D1), mely az angol nyelvű leíráshoz van mellékelve.
- Körülbelül egy másodpercre tegye a csíkot egy pohár tiszta vízbe.
- Vegye ki a vízből és enyhén rázza meg. Kb. 1 perc elteltével, a víz keménységétől függően, 1, 2, 3 vagy 4 piros négyzeteg jelenik meg. Minden egyes négyzet 1 vízkeménységi fokozatnak felel meg.

Tesztcsík	Vízkeménység
	1. szint = lágy víz
	2. szint = kevésbé kemény víz
	3. szint = kemény víz

Tesztcsík	Vízkeménység
	4. szint = nagyon kemény víz

15.2 Vízkeménység beállítása

- Lépjön a menübe a "6.1 Menübe lépés" szakaszban leírtak szerint;
- Nyomja meg a "VÍZKEMÉNYSÉG"et;
- "VÍZKEMÉNYSÉG, AKTUÁLIS SZINT ALÁHÚZVA": Nyomja meg a kívánt szintet (1.szint = lágy víz; 4. szint = nagyon kemény víz);
- Nyomjon Esc , hogy visszatérjen a kezdőoldalra.

Ezzel a készüléket átállította az új vízkeménységi szintnek megfelelően.

16. VÍZLÁGYÍTÓ SZŰRŐ

Néhány modellen van vízlágyító szűrő (D4): ha az Ön gépén nincsen ilyen szűrő, azt tanácsoljuk, vásároljon egyet a De'Longhi vevőszolgálatain.

A szűrő megfelelő használata érdekében kövesse az alábbi utasításokat.

16.1 A szűrő telepítése

- Vegye ki a szűrőt (D4) a csomagolásból;
- Lépjön a menübe a "6.1 Menübe lépés" szakaszban leírtak szerint;
- Nyomja meg a "VÍZSZŰRŐ"-t;
- "FORGASSA EL A NAPTÁRT A KÖVETK. 2 HÓNAP JELZÉSIG" (37. ábr.): forgassa el a naptárt, amíg meg nem jelenik a következő 2 használati hónap. Nyomjon Next >;

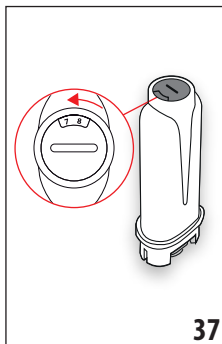

37

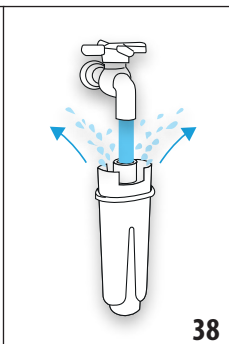

38

Megjegyzés

IA kávéfőzőgép átlagos használata mellett a szűrő élettartama két hónap, ha azonban a készüléket nem használja, de a szűrő telepítve marad, a szűrő élettartama legfeljebb 3 hét.

- "FOLYASSON VIZET, AMÍG KI NEM FOLYIK A NYÍLÁSOKBÓL" (38 ábr.): A szűrő aktiválásához folyasson csapvizet a szűrőn található nyílásba az ábrán jelölt módon addig, amíg a víz ki nem folyik a szűrő oldalsó nyílásain egy percen keresztül. Nyomjon Next >;
- Húzza ki a tartályt (A17) a gépből és tölts fel vízzel.
- "MERÍTSE A SZŰRŐT A TARTÁLYBA ÉS HAGYJA TÁVOZNI A LEVEGŐT" (39 ábr.): Helyezze be a szűrőt a víztartályba és teljesen merítse be kb. tíz másodpercre, döntse meg és finoman nyomja, hogy a légbuborékok teljesen távozzanak. Nyomjon Next >;

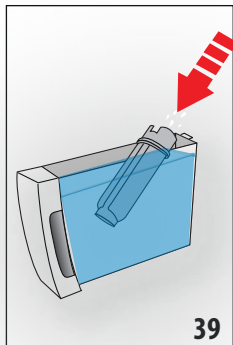

39

- "TEGYE BE A SZŰRŐT A HELYÉRE": Tegye a szűrőt (D4) a neki kialakított helyre (36. ábr.) és nyomja Next >;
- "TEGYE BE A VÍZTARTÁLYT": Zárja vissza a tartály fedelét (A16), majd helyezze vissza a tartályt a gépbe (5. ábr.);
- "HELYEZZEN EL EGY 0,5L-ES EDÉNYT, NYOMJON OK-T A SZŰRŐ AKTIVÁLÁSHOZ" (7 ábr.): helyezze az edényt a forró víz adagoló alá (D6) és nyomjon Ok ✓ : az adagolás automatikusan elindul és megszakad.

Ekkor a szűrő aktív. Használhatja a készüléket.

16.2 Szűrő cseréje

Cserélje ki a szűrőt (D4), amikor a kijelzőn megjelenik a "CSERÉLJE KI A VÍZSZŰRŐT, NYOMJON OK-T A KEZDÉSHEZ" "FELIRAT": ha azonnal szeretné elvégezni a cserét, nyomjon Ok ✓ és kövesse a műveleteket az 5. ponttól.

Ha a cserét egy későbbi időpontban szeretné elvégezni, nyomjon Esc : a kijelzőn megjelenő szimbólum emlékeztet arra, hogy el kell végezni a szűrő cserét. A cseréhez az alábbiak szerint járjon el:

- Vegye ki a víztartályt (A17) és a használt szűrőt;
- Vegye ki az új szűrőt a csomagolásból;
- Lépjön a menübe a "6.1 Menübe lépés" szakaszban leírtak szerint;
- Az előző szakaszban illusztrált műveleteket követve járjon el, az 3. ponttól.

Ekkor a szűrő aktív. Használhatja a készüléket.

Megjegyzés!

Amikor letelik a két hónap (lásd a dátum jelzőt), vagy a készüléket három hétnél hosszabb ideig nem használja, vegye ki a szűrőt még akkor is, ha a gép ezt nem jelzi.

16.3 A szűrő kivétele

Ha a készüléket szűrő (D4) nélkül szeretné tovább használni, el kell távolítania, és jeleznie kell az eltávolítását. Az alábbiak szerint járjon el:

1. Vegye ki a víztartályt (A17) és a használt szűrőt;
2. Lépjen a menübe a "6.1 Menübe lépés" szakaszban leírtak szerint;
3. Nyomja meg a "VÍZSZŰRŐ"-T;
4. Nyomja meg a "VÍZSZŰRŐ ELTÁVOLÍTÁSA "-nak megfelelő választógombot;
5. "MEGERŐSÍTI A SZŰRŐ KIVÉTELÉT?": nyomjon **Ok ✓** (ha szeretne visszatérni a beállítások menübe, nyomjon **↩ Esc**);
6. "SZŰRŐ KIVÉTEL ELVEGEZVE": a készülék elmentette a módosítást. Nyomjon **Ok ✓** a kezdőoldara történő visszatéréshez.

Megjegyzés!



Amikor letelik a két hónap (lásd a dátum jelzőt), vagy a készüléket három hétnél hosszabb ideig nem használja, vegye ki a szűrőt még akkor is, ha a gép ezt nem jelzi.



17. MŰSZAKI ADATOK

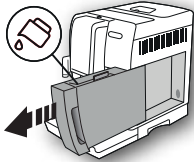
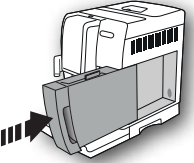

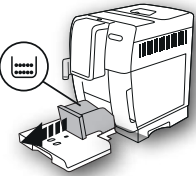
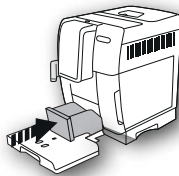
Feszültség:	220-240V~ 50-60 Hz max. 10 A
Teljesítmény:	1450 W
Nyomás:	1,9 MPa (19 bar)
A víztartály kapacitása:	1,8 l
Méretek LxPxH:	240x440x360 mm
Kábel hossza:	1750 mm
Súly: 10 kg	
Szemes kávé tartó max. befogadó képessége:	300 g
Frekvenciasáv:	2400 - 2483,5 MHz
Maximális átviteli teljesítmény	10 mW

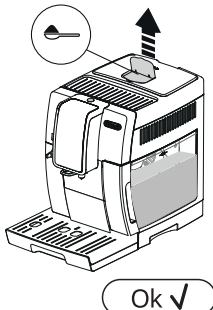

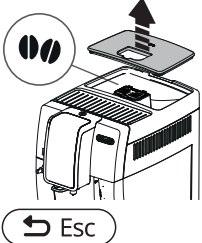
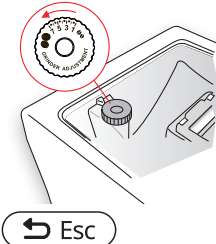

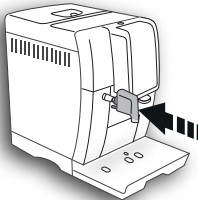

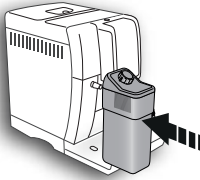
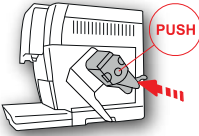
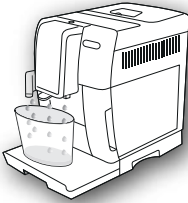



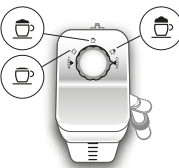

18. A KIJELEZŐN MEGJELENÍTETT ÜZENETEK





MEGJELENÍTETT ÜZENET	LEHETSÉGES OK	MEGOLDÁS
<p>TÖLTSE FEL A TARTÁLYT FRISS VÍZZEL</p> 	<p>A víztartályban (A17) nincs elegendő mennyiségű víz.</p>	<p>Töltse fel a víztartályt és szabályosan tegye a helyére, ütközésig nyomva.</p>
<p>TEGYE BE A VÍZTARTÁLYT</p> 	<p>A tartályt (A17) nem helyezte be megfelelően.</p>	<p>A tartályt ütközésig lenyomva helyezze be.</p>

MEGJELENÍTETT ÜZENET	LEHETSÉGES OK	MEGOLDÁS
<p>ÜRÍTSE KI A ZACCTARTÓT</p> 	<p>A zacctartó (A11) tele van.</p>	<p>Ürítse ki és tisztítsa ki a zacctartót és a csepptálcát (A15), tisztítsa meg, majd helyezze vissza őket. Fontos: amikor kiveszi a csepptálcát, a zacctartót is ki kell üríteni, még akkor is, ha nincs teljesen tele. Ha ezt elmulasztja, előfordulhat, hogy a zacctartó a tervezettnél jobban megtelik, és a készülék eltömődik.</p>
<p>TEGYE BE A ZACCTARTÓT</p> 	<p>A tisztítást követően nem tette vissza a zacctartót (A11).</p>	<p>Vegye ki a csepptálcát (A15), és helyezze be a zacctartót.</p>
<p>MAX. EGY ADAGOLÓKANÁLNYI ŐRÖLT KÁVÉT TEGYEN BE</p> 	<p>Kiválasztotta az "őrölt kávé" funkciót, de nem tett őrölt kávé a tölcserbe (A4).</p>	<p>Tegyen őrölt kávé a tölcserbe (12. ábr.) és ismétlje meg az adagolást</p>
<p>MAX. EGY ADAGOLÓKANÁLNYI ŐRÖLT KÁVÉT TEGYEN BE</p> 	<p>Előre őrölt kávéval készült LONG kávéért kérték</p>	<p>Tegyen őrölt kávé a tölcserbe (A4)(12 ábr.) és nyomja meg az "OK" gombot a folytatáshoz és az adagolás befejezéséhez.</p>

MEGJELENÍTETT ÜZENET	LEHETSÉGES OK	MEGOLDÁS
<p>TÖLTSE FEL A SZEMES KÁVÉ TARTÓT</p> 	<p>Elfogyott a szemes kávé.</p> <p>Az őrölt kávé betöltését szolgáló tölcser (A4) eltömődött.</p>	<p>Töltse fel a szemes kávé tartót (A3) (10. ábr.).</p> <p>Az ecset (D5) segítségével ürítse ki a tölcser (A4) tartót. Az ecset (D5) segítségével ürítse ki a tölcser (A4) tartót a "13.8 Az őrölt kávé betöltésére szolgáló tölcser tisztítása" c. szakaszban leírtak szerint.</p>
<p>TÚL FINOMRA ŐRÖLT. KÁVÉDARÁLÓ SZABÁLYOZÁSA</p> 	<p>A kávé túl finomra őrölt, így a kávé csak nagyon lassan vagy egyáltalán nem folyik le.</p>	<p>Főzzön még egy kávé, és miközben a kávédaráló működik, forgassa a daráló finomságát szabályozó gombot (A5) (13. ábr.) az óramutató járásával megegyező irányba egy osztással a 7 szám felé. Amennyiben legalább 2 kávé lefőzése után a kávé még mindig túl lassan folyik ki, forgassa el a szabályozógombot még egy fokozattal (lásd a "7.5 Kávédaráló szabályozása" szakaszt). Ha a probléma továbbra is fennáll, ellenőrizze, hogy a víztartályt (A17) megfelelően helyezte-e be.</p>
<p>VÁLASSZON LÁGYABB ÍZT VAGY CSÖKK. A KÁVÉ MENNY.</p> 	<p>Túl sok kávé használt.</p>	<p>Válasszon lágyabb ízt az "AROMA" (C6) gomb megnyomásával vagy csökkentse az őrölt kávé mennyiségét (max. 1 adagolókanál).</p>
<p>VÍZADAGOLÓT TEGYE BE</p> 	<p>Nincs vagy rosszul van berakva a vízadagoló csőr (D6)</p>	<p>Helyezze be a vízadagolót ütközésig nyomva.</p>

MEGJELENÍTETT ÜZENET	LEHETSÉGES OK	MEGOLDÁS
<p>TEGYE BE A TEJTARTÁLYT</p> 	<p>A tejtartály (E) nem megfelelően lett behelyezve.</p>	<p>Tegye be a tejtartályt ütközésig nyomva.</p>
<p>TEGYE BE A KÁVÉFŐZŐ EGYSÉGET</p> 	<p>A tisztítást követően nem tette vissza a kávéfőző egységet (A20).</p>	<p>Tegye be a kávéfőző egységet a "13.9 Kávéfőző egység tisztítása".</p>
<p>ÜRES HIDR. RENDSZER NYOMJA MEG AZ OK-T A KEZDÉSHEZ</p>  <p>Ok ✓:</p>	<p>A hidr. rendszer üres</p>	<p>Nyomja meg az "OK" feliratnak megfelelő választógombot és hagyja, hogy a víz az adagolón (D6) keresztül kifolyjon: az adagolás automatikusan megszakad. Ha a probléma továbbra is fennáll, ellenőrizze, hogy a víztartályt (A17) megfelelően helyezte-e be.</p>
<p>NYOMJON OK-T A TISZTÍTÁSHOZ VAGY FORGASSA EL A SZABÁLYOZÓGOMBOT</p>  <p>Ok ✓:</p>	<p>Betette a tejtartályt a tejhab szabályozógombbal (E1) "CLEAN" állásban.</p>	<p>Ha szeretné megkezdeni a CLEAN funkciót, nyomja meg az "OK" feliratnak megfelelő választógombot, vagy forgassa el a tejhab szabályozógombot az egyik tej állásba.</p>

MEGJELENÍTETT ÜZENET	LEHETSÉGES OK	MEGOLDÁS
<p>FORGASSA A SZAB.GOMBOT CLEAN ÁLLÁSBA</p>  	<p>Tej adagolás történt, ezért ki kell tisztítani a tejtartály (E) belső csöveit.</p>	<p>Forgassa a hab szabályozógombot (E1) CLEAN állásba (19 ábr.).</p>
<p>FORGASSA EL A TEJHAB SZAB.GOMBOT</p> 	<p>Betette a tejtartályt a tejhab szabályozógombbal (E1) "CLEAN" állásban.</p>	<p>Forgassa a szabályozógombot a kívánt tejhabnak megfelelő állásba.</p>
<p>VÍZKŐOLDÁST KELL VÉGEZNI NYOMJON OK-T A KEZDÉSHEZ (~45MIN)</p>   	<p>Azt jelzi, hogy a készülékben vízkőoldást kell végezni.</p>	<p>Nyomja meg az "OK" feliratnak megfelelő választógombot a vízkőoldás megkezdéséhez vagy az "ESC" gombot, ha egy későbbi időpontban kívánja elvégezni. A lehető legrövidebb időn belül végezze el a vízkőoldó programot a "14. Vízkőoldás" fejezetben leírtak szerint.</p>
<p>CSERÉLJE KI A VÍZSZŰRŐT NYOMJA MEG AZ OK-T A KEZDÉSHEZ</p>   	<p>A vízlágyító szűrő (D4) az élettartama végére ért.</p>	<p>Nyomja meg az "OK" feliratnak megfelelő választógombot a szűrő cseréjéhez vagy eltávolításához, vagy az "ESC" gombot, ha egy későbbi időpontban szeretné elvégezni azt. Kövesse a "16. Vízlágyító szűrő" c. fejezetben leírt utasításokat.</p>
<p>ÁLTALÁNOS RIASZTÁS: LAPOZZA FEL A KÉZIKÖNYVET / APPLIKÁCIÓT</p> 	<p>A készülék belseje nagyon piszkos.</p>	<p>Alaposan tisztítsa meg a készüléket a "13. Tisztítás" fejezetben leírtak szerint. Ha a tisztítás után még mindig látható az üzenet, forduljon egy ügyfélszolgálathoz.</p>
	<p>Ne feledje, hogy meg kell tisztítani a tejtartály (E) belső csöveit.</p>	<p>Forgassa a hab szabályozógombot (E1) CLEAN állásba (19 ábr.).</p>
	<p>Ne feledje, hogy a gépen szűrőt (D4) kell cserélni.</p>	<p>Cserélje ki vagy távolítsa el a vízlágyító szűrőt a "16. Vízlágyító szűrő" c. fejezetben leírt utasításokat követve.</p>

MEGJELENÍTETT ÜZENET	LEHETSÉGES OK	MEGOLDÁS
	Ne feledje, hogy a készülékben vízköoldást kell végezni.	A lehető legrövidebb időn belül végezze el a vízköoldó programot a "14. Vízköoldás" fejezetben leírtak szerint. Ha a gép két, egymáshoz nagyon közel vízköoldó ciklust igényel, ez normálisnak tekinthető, mint a gépbe telepített fejlett rendszer következménye.
	Azt jelzi, hogy az energiatakarékosság aktív.	Az energiatakarékosság inaktiválásához az "6.8 Energiatakarékosság 
	Azt jelzi, hogy a gép bluetooth révén össze van kötve a berendezéssel.	
TISZTÍTÁS FOLYAMATBAN KÉREM VÁRJON	A készülék szennyeződést érzékel a belsejében.	Várja meg, amíg a készülék ismét használatra készen áll és ismét válassza ki a kívánt italt. Ha a probléma továbbra is fennáll, forduljon Szakszervizhez.

19. PROBLÉMAMEGOLDÁS

Az alábbiakban olvashatja néhány esetleges meghibásodás felsorolását.

Ha a problémát nem lehet megoldani a leírtak alapján, vegye fel a kapcsolatot az ügyfélszolgálattal.

PROBLÉMA	LEHETSÉGES OK	MEGOLDÁS
A kávé nem meleg.	Nem melegítette elő a csészéket.	A csészék előmelegítése forró vízzel (Megj.: használhatja a forró víz funkciót).
	A kávéfőző egység kihűlt, mert 2/3 perc telt el az utolsó kávéfőzés óta.	Kávéfőzés előtt melegítse fel a kávéfőző egységet öblítéssel, a megfelelő funkciót használva (lásd az "6.3 Öblítés") szakaszt.
	A beállított kávé hőmérséklet túl alacsony.	A menüben állítson be magasabb kávé hőmérsékletet (lásd a "6.9 Kávé hőmérséklete") szakaszt.
A kávé túl híg vagy kevésbé krémes.	A kávé túl durvára őrölte.	A kávédaráló működése közben forgassa a kávédarálót szabályozó gombot (A5) az óramutató járásával ellentétes irányba egy fokozattal az 1 szám felé (13. ábra). A gombot osztásonként forgassa addig, amíg a kávé nem folyik le megfelelően. A beállítás hatása csak két kávé lefőzése után érezhető (lásd a "7.5 Kávédaráló szabályozása" szakaszt).
	A kávé nem megfelelő.	Csak presszó kávéfőzőkhöz ajánlott kávé használjon.
	A kávé nem friss.	A kávé csomagja régóta van nyitva és ízét veszítette.

PROBLÉMA	LEHETSÉGES OK	MEGOLDÁS
A kávé túl lassan vagy csak cseppenként folyik le.	A kávé túl finomra őrölte.	A kávédarálót működése közben forgassa a kávédarálót szabályozó gombot (A5) a 7-es szám felé az óramutató járásával megegyező irányba egy fokozattal (13. ábra). A gombot osztásonként forgassa addig, amíg a kávé nem folyik le megfelelően. A beállítás hatása csak két kávé lefőzése után érezhető (lásd a "7.5 Kávédaráló szabályozása" szakaszt).
Nem folyik ki kávé az adagoló egyik csőréen vagy egyikén sem.	A kávéadagoló csőrei (A9) el vannak dugulva.	Tisztítsa ki a csőrt egy fogvájóval (25B ábra).
A készülék nem adagol kávé	A készülék szennyeződést érzékel a belsejében: a kijelzőn megjelenik a "Tisztítás folyamatban" felirat.	Várja meg, amíg a készülék ismét használatra készen áll és ismét válasza ki a kívánt italt. Ha a probléma továbbra is fennáll, forduljon Szakszervizhez.
A készüléket nem sikerül bekapcsolni	A tápkábel csatlakozója (D7) nincs bedugva.	Dugja be ütközésig a csatlakozót a készülék hátlapján található megfelelő helyre (1 ábr.).
	Nem csatlakoztatta a készülék dugóját a hálózatra	Csatlakoztassa a villásdugót a hálózati csatlakozóba (1 ábr.).
	A főkapcsoló (A22) nincs bekapcsolva.	Nyomja meg a főkapcsolót (2. ábra).
Nem lehet kivenni a kávéfőző egységet	A kikapcsolást nem végezte el megfelelően	A kikapcsolást a  gomb (A7) megnyomásával végezze (lásd a "5. A készülék kikapcsolása" c. fejezetet).
A vízköoldás végén a készülék egy harmadik öblítész igényel	A két öblítési ciklus során a tartály (A17) nem lett a MAX szintig feltöltve	A készülék igénye szerint járjon el, de előtte ürítse ki a cseptálcát (A15), nehogy túlsorduljon.
Nem folyik tej az adagoló csőből (E5)	A tejtartály (E) fedele (E2) koszos.	Tisztítsa meg a tejtartály fedelét a "13.10 A tejtartály tisztítása" szakaszban leírtak szerint.
A tejhabban nagy buborékok vannak, szakaszosan folyik ki a csőből (E5) vagy a tej nem eléggé habos	A tej nem elég hideg, vagy nem félzsíros, vagy nem zsírszegény.	Használjon hűtő hideg (kb. 5 °C) félzsíros vagy zsírszegény tejet. Ha az eredmény még mindig nem megfelelő, próbáljon ki egy másik márkájú tejet.
	A hab szabályozógomb (E1) beállítása nem megfelelő.	Állítsa be a "8. Meleg tejes italok készítése" c. fejezetben leírtak szerint.
	A tejtartály fedele (E2) vagy a tejhab szabályozógombja (E1) piszkos	Tisztítsa meg a tejtartály fedelét és szabályozógombját a "13.10 A tejtartály tisztítása" szakaszban leírtak szerint.
	A forró víz cső (A8) koszos	Tisztítsa meg a csőrt a "13.11 A forró víz cső tisztítása" szakaszban leírtak szerint,
A készülék nincs használatban, és kis gőzfelhőket ereget	A készülék használatra kész, vagy nemrég kapcsolták le, és pár csepp kondenzvíz a még forró gőzölő belsejében lecsöpög	Ez a jelenség teljesen normális; ha meg szeretné szüntetni, ürítse ki a cseptálcát.

SHRNOTÍ

1. ÚVOD	241
1.1 Písmena v závorkách.....	241
1.2 Problémy a opravy	241
1.3 Stáhnout aplikaci!.....	241
2. POPIS	241
2.1 Popis přístroje (str. 3 - A).....	241
2.2 Popis homepage (domovská stránka) (str. 2 - B) ..	241
2.3 Popis ovládacího panelu (str. 2 - C)	241
2.4 Popis příslušenství (str. 2 - D)	242
2.5 Popis nádoby na mléko (str. 2 - E)	242
3. PRVNÍ SPUŠTĚNÍ PŘÍSTROJE	242
4. ZAPNUTÍ PŘÍSTROJE	242
5. VYPNUTÍ PŘÍSTROJE	242
6. NASTAVENÍ NABÍDKY	242
6.1 Přístup do nabídky	242
6.2 Výstup z nabídky	243
6.3 Vyplachování	243
6.4 Odvápňení	243
6.5 Filtr vody	243
6.6 Hodnoty nápojů	243
6.7 Automatické vypnutí (standby)	243
6.8 Úspora energie	243
6.9 Teplota kávy	243
6.10 Tvrdost vody	243
6.11 Nastavení jazyka	244
6.12 Zvukové hlášení	244
6.13 Bluetooth	244
6.14 Výchozí hodnoty	244
6.15 Statistika	244
6.16 Osobní nastavení profilu	244
7. PŘÍPRAVA KÁVY	244
7.1 Příprava kávy použitím zrnkové kávy	244
7.2 Volba aroma kávy.....	245
7.3 Volba množství kávy	245
7.4 Příprava kávy z předemleté kávy.....	245
7.5 Nastavení kávomlýnku.....	245
7.6 Rady pro teplejší kávu	245
8. PŘÍPRAVA TEPLÝCH NÁPOJŮ S MLÉKEM.....	246
8.1 Naplnění a zasunutí nádoby na mléko	246
8.2 Regulace množství pěny	246
8.3 Automatická příprava mléčných nápojů	246
8.4 Čištění nádoby na mléko po každém použití	246
9. NÁDOBA NA KÁVU	247
10. VÝDEJ HORKÉ VODY	247
11. VLASTNÍ ÚPRAVA NÁPOJŮ	247

12. ULOŽENÍ VLASTNÍHO UŽIVATELSKÉHO PROFILU DO PAMĚTI	248
13. ČIŠTĚNÍ	248
13.1 Čištění přístroje	248
13.2 Čištění vnitřního okruhu přístroje.....	248
13.3 Čištění zásobníku na kávové sedliny	248
13.4 Čištění odkapávací misky a misky na sběr kondenzátu	249
13.5 Čištění vnitřních částí přístroje	249
13.6 Čištění nádržky na vodu	249
13.7 Čištění ústí dávkovače kávy	249
13.8 Čištění násypky na vyspání mleté kávy.....	249
13.9 Čištění spařovače.....	249
13.10 Čištění nádoby na mléko	249
13.11 Čištění trysky horké vody	250
14. ODVÁPŇENÍ	250
15. NAPIROGRAMOVÁNÍ TVRDOSTI VODY	251
15.1 Měření tvrdosti vody	251
15.2 Nastavení tvrdosti vody	251
16. ZMĚKČOVACÍ FILTR	251
16.1 Instalace filtru	252
16.2 Výměna filtru	252
16.3 Odstranění filtru.....	252
17. TECHNICKÉ ÚDAJE	252
18. ZPRÁVY ZOBRAZOVANÉ NA DISPLEJI	253
19. ŘEŠENÍ PROBLÉMŮ	258

1. ÚVOD

Děkujeme, že jste si vybrali automatický kávovar na přípravu kávy a cappuccina.

Věnujte pár minut pročtení tohoto návodu k použití. Zamezíte tím možnému riziku nebo poškození přístroje.

1.1 Písmena v závorkách

Písmena v závorkách odpovídají vysvětlivkám uvedeným v Popisu přístroje (str. 2-3).

1.2 Problémy a opravy

V případě problémů se je nejprve snažte odstranit, v souladu s pokyny uvedenými v kapitolách „18. Zprávy zobrazované na displeji“ a „19. Řešení problémů“.

Pokud by tyto pokyny nevedly k nápravě a v případě žádosti o další informace, doporučujeme se obrátit telefonicky na asistenční zákaznickou službu na čísle uvedeném na přiloženém listu „Zákaznický servis“.

Pokud Vaše země není na tomto seznamu uvedena, zatelefonujte na číslo uvedené v záručním listu. Pro případné opravy se obraťte pouze na technický servis De'Longhi. Adresy jsou uvedeny v záručním listu přiloženém k přístroji.

1.3 Stáhnout aplikaci!



Díky aplikaci App De'Longhi Coffee Link je možné ovládat na dálku některé funkce.

V aplikaci najdete i informace, rady, kuriozity o světě kávy a můžete mít na dosah ruky veškeré informace o Vašem přístroji.



Tento symbol označuje funkce, které lze v aplikaci spravovat nebo si prohlížet.

Můžete si také vytvořit až maximálně 3 nových nápojů a uložit je ve Vašem přístroji.

Poznámka:

Ověřte kompatibilitní zařízení na compatibledevices.delonghi.com.

2. POPIS

2.1 Popis přístroje (str. 3 - A)

- A1. Víko zásobníku na zrnkovou kávu
- A2. Víko násypky pro předemletou kávu
- A3. Zásobník na zrnkovou kávu
- A4. Násypka na vsypání předemleté kávy
- A5. Otočný regulátor stupně hrubosti mletí kávy
- A6. Plocha na odkládání šálků
- A7. Tlačítko : pro zapnutí nebo vypnutí přístroje (standby)
- A8. Tryska horké vody
- A9. Dávkovač kávy (s nastavitelnou výškou)
- A10. Sběrná miska kondenzátu
- A11. Zásobník na kávovou sedlinu
- A12. Táce na odkládání šálků
- A13. Indikátor hladiny vody v odkapávací misce
- A14. Mřížka misky
- A15. Odkapávací miska
- A16. Víko nádržky na vodu
- A17. Nádržka na vodu
- A18. Uložení změkčovacího filtru vody
- A19. Dvířka spařovače
- A20. Spařovač
- A21. Uložení konektoru napájecího kabelu
- A22. Hlavní vypínač

2.2 Popis homepage (domovská stránka) (str. 2 - B)

- B1. Symbol aktivního Bluetooth
- B2. Symbol aktivní úspory energie
- B3. Zvolené aroma
- B4. Nápoje s přímou volbou
- B5. Posuvná šipka
- B6. Zvolené množství
- B7. Alarm požadavku odvápnění
- B8. Alarm požadavku čištění nádoby na mléko
- B9. Alarm požadavku výměny filtru

2.3 Popis ovládacího panelu (str. 2 - C)

- C1. : volba množství nápoje
- C2. : volba profilu
- C3. : nabídka nastavení přístroje
- C4. : stiskne se pro výstup ze zvolené funkce a návrat do hlavní nabídky
- C5. : Nabídka volby osobních nápojů. Při prvním použití, pokud nebyly naprogramovány dříve, jak bylo popsáno v kapitole "11. Vlastní úprava nápojů", se přístroj přímo k osobnímu nastavení nápoje
- C6. : volba aroma nápoje

2.4 Popis příslušenství (str. 2 - D)

- D1. Reaktivní proužek "Total Hardness Test" (příložený na str. 2 návodu v anglickém jazyce)
- D2. Dávkovací odměrka pro předemletou kávu
- D3. Odvápňovací přípravek
- D4. Změkčovací filtr (u některých modelů)
- D5. Štěteček k čištění
- D6. Dávkovač horké vody
- D7. Napájecí kabel

2.5 Popis nádoby na mléko (str. 2 - E)

- E1. Kolečko pro regulaci pěny a funkce CLEAN
- E2. Víko nádoby na mléko
- E3. Nádobka na mléko
- E4. Hadička na nasávání mléka
- E5. Hadička pro výdej napěněného mléka (regulovatelná)

3. PRVNÍ SPUŠTĚNÍ PŘÍSTROJE

Poznámka!

- Při prvním použití je vodní okruh prázdný, proto může být přístroj velmi hlučný: hluk se postupně s naplněním okruhu zmírní.
- U přístroje byla výrobcem provedena kontrola s použitím kávy, je proto naprosto normální, jestliže v mlýnku naleznete stopy kávy. Výrobce zaručuje, že přístroj je zcela nový.
- Doporučujeme vám co nejdříve provést nastavení tvrdosti vody podle postupu popsaneho v kapitole „15. Naprogramování tvrdosti vody“.

1. Zasuňte konektor napájecího kabelu (D7) do jeho uložení (A21) na zadní straně přístroje, zapojte přístroj do elektrické sítě (obr. 1) a ubezpečte se, že hlavní vypínač (A22), umístěný na zadní straně přístroje, je stisknutý (obr. 2);
2. "SELECT LANGUAGE" (zvolit jazyk): Stiskněte  až do zobrazení požadovaného jazyka na displeji: poté stiskněte vlnku odpovídající jazyku.

Poté postupujte podle pokynů zobrazených na displeji přístroje:

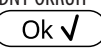
3. "NAPLNIT NÁDRŽ" "ČERSTVOU VODOU": vyjměte nádržku na vodu (A17) (obr. 3), naplňte až do úrovně MAX (vytlačenu na nádržce) čerstvou vodou (obr. 4); poté nádržku znovu zasuňte (obr. 5);
4. "ZASUNOUT DÁVKOVAČ VODY": Zkontrolujte, zda je dávkovač horké vody (D6) zasunutý na trysce (A8) (obr. 6) a umístěte pod něj nádobu (obr. 7) o minimálním objemu 100 ml;
5. "PRÁZDNÝ OKRUH" "STISKNOUT OK PRO ZAHÁJENÍ": stiskněte  pro potvrzení: přístroj vydá vodu z dávkovače (obr. 8) a poté se automaticky vypne.

Nyní je kávovar připraven k běžnému použití.

Poznámka!

- Při prvním použití je třeba připravit 4-5 cappuccin, než přístroj dosáhne uspokojivého výsledku.
- Během přípravy prvních 5–6 cappuccin je normální, když je slyšet hluk vroucí vody: postupně se hluk sníží.
- Pro lepší výkon přístroje se doporučuje nainstalovat změkčovací filtr (D4) v souladu s pokyny uvedenými v kapitole „16. Změkčovací filtr“. Pokud váš model není filtrem vybaven, je možné o něj požádat v autorizovaných servisních střediscích De'Longhi.

4. ZAPNUTÍ PŘÍSTROJE

Poznámka!

Před zapnutím přístroje zkontrolujte, zda je hlavní vypínač (A22) stisknutý (obr. 2).

Při každém zapnutí provede kávovar automaticky cyklus předehřevu a vyplachování.

- Pro zapnutí přístroje stiskněte tlačítko  (A7) (obr. 8): na displeji se zobrazí zpráva "PROBÍHÁ OHRVÁNÍ" "ČEKEJTE PROSÍM".
- Když je ohřev dokončen, přístroj zobrazí další zprávu: "PROBÍHÁ VYPLACHOVÁNÍ" "ČEKEJTE PROSÍM"; tímto způsobem, kromě ohřevu bojleru, přístroj spustí proudění horké vody ve vnitřních trubkách, aby se také ohřály.

Přístroj je připraven k použití, když se objeví hlavní obrazovka (domovská stránka).

5. VYPNUTÍ PŘÍSTROJE

Při každém vypínání vykoná přístroj automatické vyplachování, pokud byla připravena káva.

- Přístroj se vypíná stisknutím tlačítka  (A7) (obr. 8).
- Na displeji se objeví nápis "PROBÍHÁ VYPÍNÁNÍ" "ČEKEJTE PROSÍM": je-li naprogramováno vyplachování, přístroj ho provede a poté se vypne (stand-by).

Poznámka!

Pokud přístroj nebudete používat delší dobu, odpojte jej z elektrické sítě:

- nejprve přístroj vypnete stisknutím tlačítka  (obr. 8);
- uvolněte hlavní vypínač (A22) umístěný na zadní straně přístroje (obr. 2).

Pozor!

Nikdy hlavní vypínač nestiskujte, pokud je přístroj zapnutý.

6. NASTAVENÍ NABÍDKY

6.1 Přístup do nabídky

1. Stiskněte tlačítko  (C3) pro vstup do nabídky;

2. Procházejte položkami nabídky stisknutím  až do zobrazení požadované položky;
3. Stiskněte na položce nabídky, kterou si přejete zvolit.

6.2 Výstup z nabídky

Po provedení požadovaných nastavení stiskněte  až do návratu na domovskou stránku.

6.3 Vyplachování

Pomocí této funkce je možné nechat vytéct horkou vodu z dávkovače kávy (A9) a z dávkovače horké vody (D6), je-li zasunut, tak, aby se vyčistil a zahřál vnitřní okruh přístroje.

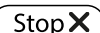
1. Umístěte pod dávkovač kávy a horké vody nádobu o objemu min. 100ml (obr. 8).
2. Když je zvolena položka "VYPLACHOVÁNÍ", po několika sekundách, nejdříve z dávkovače kávy a poté z dávkovače horké vody (je-li zasunut), vytéká horká voda, která čistí a zahřívá vnitřní okruh přístroje (obr. 7).
3. Pro přerušeni vyplachování stiskněte  nebo počkejte na automatické přerušeni.

Poznámka!

- V případě nečinnosti vyšší než 3 až 4 dny je důrazně doporučeno, jakmile je přístroj opět zapnutý, provést před jeho použitím 2-3 vyplachování;
- Je normální, že po provedení této funkce bude voda v zásobníku na kávové sedliny (A11).

6.4 Odvápňení





Pokyny týkající se odvápňení naleznete v kapitole „14. Odvápňení“.



6.5 Filtr vody

Pokyny k instalaci filtru (D4) naleznete v kapitole "16. Změkčovací filtr“.

6.6 Hodnoty nápojů

V této části je možné najít osobně provedená nastavení a případně uvedená na výchozí hodnoty každého jednotlivého nápoje pro každý profil.

1. Po vstoupení do nabídky nastavení stiskněte HODNOTY NÁPOJE": na displeji se zobrazí panel s hodnotami prvního nápoje;
2. Hodnoty jsou zobrazené ve svislých pruzích: výchozí hodnota je označena symbolem  zatímco aktuálně nastavená hodnota je zvýrazněna vyplněním svislého pruhu;
3. Pro návrat do nabídky nastavení stiskněte  Pro procházení a zobrazení nápojů stiskněte ;
4. Pro nastavení výchozích hodnot nápoje zobrazeného na displeji stiskněte ;

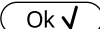
5. "POTVRDIT RESET?": pro potvrzení stiskněte  (pro zrušení );
6. "VÝCHOZÍ HODNOTY""NASTAVENY": stiskněte .

Nápoj je naprogramován na výchozí hodnoty. Pokračujte s dalšími nápoji anebo se vraťte na domovskou stránku dvojitým stisknutím .



Poznámka!

Pro úpravu nápojů jiného profilu se vraťte na domovskou stránku, zvolte požadovaný profil a postup opakujte.

6.7 Automatické vypnutí (standby)

Je možné nastavit automatické vypnutí tak, aby se přístroj vypnul po 15 nebo 30 minutách nebo po 1, 2 nebo 3 hodinách nepoužívání.

Pro opětovné naprogramování automatického vypnutí postupujte následovně:

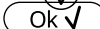
1. Stiskněte "AUTOM.VYPNUTÍ";
2. Zvolte požadovaný časový interval stisknutím volících šipek  (navýšení) nebo  (snížení) hodnoty;
3. Pro potvrzení stiskněte .

Automatické vypnutí je tímto naprogramováno.

6.8 Úspora energie

Pomocí této funkce lze aktivovat nebo deaktivovat režim pro úsporu energie. Když je funkce aktivní, zaručuje nižší spotřebu energie v souladu s platnými evropskými normami.

Pro deaktivaci nebo opětovnou aktivaci režimu "Úspora energie" postupujte následovně:

1. Stiskněte "ÚSPORA ENERGIE" pro deaktivaci  nebo aktivaci  funkce;

Na horní liště domovské stránky se zobrazí odpovídající symbol (B2) na znamení, že funkce byla aktivována.

Poznámka:

Když je úspora energie aktivní, může si výdej vyžádat několik sekund čekání.

6.9 Teplota kávy

Pokud si přejete upravit teplotu vody, která slouží k přípravě kávy, je třeba postupovat následovně:

1. Stiskněte "TEPLOTA KÁVY": na displeji se zobrazí volitelné hodnoty (aktuální hodnota je podtržena);
2. Stiskněte hodnotu, kterou si přejete nastavit (NÍZKÁ, STŘEDNÍ, VYSOKÁ, MAXIMÁLNÍ).

6.10 Tvrdost vody

Pokyny týkající se nastavení tvrdosti vody si přečtěte v kapitole "15. Naprogramování tvrdosti vody".



6.11 Nastavení jazyka

Pokud si přejete změnit jazyk na displeji, postupujte následovně:

1. Stiskněte "NASTAVIT JAZYK";
2. Stiskněte vlničku týkající se jazyka, který si přejete zvolit (stiskněte  pro zobrazení všech jazyků, které jsou k dispozici).



6.12 Zvukové hlášení

Touto funkcí se aktivuje nebo deaktivuje zvukové hlášení, které přístroj bude vydávat při každém stisku ikon a při každém zasunutí/odstranění prvků příslušenství. Pro deaktivaci nebo aktivaci zvukového hlášení postupujte následovně:

1. Stiskněte "ZVUKOVÉ HLÁŠENÍ" pro deaktivaci () nebo aktivaci () funkce;

6.13 Bluetooth

Pomocí této funkce se aktivuje nebo deaktivuje ochranný PIN pro připojení zařízení k přístroji.

1. Stiskněte "BLUETOOTH": na displeji se zobrazí sériové identifikační číslo přístroje (19 číslic) a 4 ciferné číslo (PIN);
2. Stiskněte () pro aktivaci nebo () pro deaktivaci požadavku pin, když se připojíte přes App;

Přednastavený PIN na přístroji je "0000": je doporučeno osobní nastavení PIN přímo z aplikace.



Poznámka!

Sériové číslo přístroje, viditelné v rámci funkce „Bluetooth“, Vám umožní identifikovat s jistotou přístroj ve chvíli, kdy je vytvořeno spojení s aplikací.

6.14 Výchozí hodnoty

Pomocí této funkce se všechna nastavení nabídky a všechna nastavení množství pro všechny profily obnoví a vrátí se na výchozí hodnoty (s výjimkou jazyka, který zůstává ten nastavený).

Pro opětovné nastavení výchozích hodnot postupujte následovně:

1. Stiskněte "VÝCHOZÍ HODNOTY": displej zobrazí "ZNOVU NASTAVIT" "VÝCHOZÍ HODNOTY": stiskněte  pro potvrzení (nebo stiskněte  pro zrušení operace);
2. "VÝCHOZÍ HODNOTY NASTAVENY": stiskněte  pro potvrzení.

6.15 Statistika

Pomocí této funkce se zobrazí statistické údaje přístroje. Pro jejich zobrazení postupujte následovně:

1. Stiskněte "STATISTIKA" a ověřte všechny statistické údaje procházením položek s .

6.16 Osobní nastavení profilu

Pro osobní nastavení ikony aktuálního profilu postupujte následovně:

1. Stiskněte „UPRAVIT PROFIL“;
2. Stiskněte požadovanou ikonu: na domovské stránce se horní pás zobrazí v barvě ikony.

7. PŘÍPRAVA KÁVY

7.1 Příprava kávy použitím zrnkové kávy

Pozor!

Nepoužívejte kávová zrna zelená, karamelizovaná nebo obalená v cukru, protože by se mohla nalepit do mlýnku na kávu a znemožnit jeho používání.

1. Nasypte zrnkovou kávu do příslušného zásobníku (A3) (obr. 10);
2. Umístěte šálek pod dávkovač kávy (A9);
3. Sklopte dávkovač co nejbližší k šálku (obr. 11): tak získáte lepší pěnu;
4. Zvolte požadovanou kávu:
 - ESPRESSO
 - LONG
 - COFFEE
 - DOPPIO+
 - 2X ESPRESSO
5. Příprava je zahájena a na displeji se zobrazí zvolený nápoj a progresivní lišta, která se postupně zaplní v souladu s postupující přípravou.

Poznámka:

- Je možné připravit současně 2 šálky ESPRESSO stisknutím

“2X ” během přípravy 1 espressa (obrázek zůstane zobrazen po dobu několika sekund na začátku přípravy).

- Zatímco kávovar připravuje kávu, může být výdej kdykoliv přerušeno stisknutím .

Po dokončení přípravy bude přístroj připraven k dalšímu použití.







Poznámka!

- V průběhu použití se na ovládacím panelu mohou zobrazovat zprávy (NAPLNIT NÁDRŽ, VYPRAZDNIT ZÁSOBNÍK NA SEDLINY, atd.), jejichž význam je uveden v kapitole „18. Zprávy zobrazované na displeji“.
- Pro získání teplejší kávy nahlédněte do odstavce „7.6 Rady pro teplejší kávu“.
- Pokud káva vytéká pouze po kapkách, s malým množstvím pěny nebo je příliš studená, prostudujte si pokyny uvedené v odstavci „7.5 Nastavení kávomlýnku“ a v kapitole „19. Řešení problémů“.

- Přípravu každé kávy lze nastavit podle osobního přání (viz kapitola "11. Vlastní úprava nápojů" a "12. Uložení vlastního uživatelského profilu do paměti").

7.2 Volba aroma kávy





Stiskněte tlačítko  (C6):

my 	Vlastní (pokud naprogramováno) / standardní
	X-SLABÉ
	SLABÉ
	STŘEDNÍ
	SILNÉ
	X-SILNÉ
	(viz "7.4 Příprava kávy z předemleté kávy")

Po výdeji se nastavení aroma vrátí na hodnotu my .

7.3 Volba množství kávy

Stiskněte tlačítko  (C1):

my 	Vlastní (pokud naprogramováno) / standardní
	MNOŽSTVÍ SMALL
	MNOŽSTVÍ MEDIUM
	MNOŽSTVÍ LARGE
	MNOŽSTVÍ X-LARGE

Po výdeji se nastavení množství vrátí na hodnotu my .

7.4 Příprava kávy z předemleté kávy

Pozor!

- Nikdy nesypte předemletou kávu do vypnutého kávovaru; zabrání se tím jejímu rozsypaní uvnitř přístroje a jeho znečištění. Přístroj by se takto mohl poškodit.
- Nesypte nikdy více než 1 zarovnanou odměrku (D2), jinak by mohlo dojít ke znečištění přístroje nebo k ucpaní náস্যky (A4).
- Pokud používáte předemletou kávu, je možné připravit vždy jen jeden šálek kávy.

1. Stiskněte tlačítko  (C6), dokud se na displeji nezobrazí  (mletá).
2. Otevřete víko náস্যky pro předemletou kávu (A2).

3. Ujistěte se, že náস্যka (A4) není ucpaná, pak nasypete jednu rovnou odměrku předemleté kávy (obr. 12).
4. Umístěte šálek pod ústí dávkovače kávy (A9).
5. Zvolte požadovanou kávu:
 - ESPRESSO
 - LONG
 - COFFEE
6. Příprava je zahájena a na displeji se zobrazí obrázek zvoleného nápoje a progresivní lišta, která se postupně zaplní v souladu s postupující přípravou.

Po dokončení přípravy bude přístroj připraven k dalšímu použití.

Pozor! Příprava kávy LONG:

V polovině přípravy se zobrazí zpráva "NASYPAT MLETOU KÁVU" "MAX. JEDNU ODMĚRKU". Poté nasypete jednu malou odměrku předemleté kávy a stisknete .

7.5 Nastavení kávomlýnku

Mlýnek na kávu není třeba nastavovat, alespoň zpočátku, neboť byl výrobcem nastaven tak, aby bylo dosaženo správného výdání kávy.

Pokud však po prvních kávkách dochází k výdeji nepřilíš korpózní kávy s malým množstvím pěny nebo k příliš pomalému výdeji kávy (po kapkách), je třeba výdej kávy upravit pomocí otočného regulátoru stupně hrubosti mletí kávy (A5) (obr. 13).

Poznámka!

Otočný regulátorem je možné otáčet pouze tehdy, když je kávomlýnek v provozu v počáteční fázi přípravy kávového nápoje.

Pokud káva vytéká pomalu nebo nevytéká vůbec, otočte o jednu aretační polohu ve směru hodinových ručiček k číslu 7. Pro dosažení výdeje hustší kávy nebo pro zlepšení vzhledu pěny otáčejte proti směru hodinových ručiček o jednu aretační polohu k číslu 1 (ne více než jednu aretační polohu najednou, v opačném případě může káva vytékat po kapkách).

Tato změna se projeví teprve po výdeji nejméně 2 po sobě následujících káv. Pokud po této úpravě výsledek ještě není uspokojivý, je zapotřebí zopakovat úpravu otočením otočného regulátoru o další aretační polohu.

7.6 Rady pro teplejší kávu

Pro dosažení teplejší kávy se doporučuje:

- provést vyplachování, zvolením funkce "Vyplachování" v menu nastavení (odstavec "6.3 Vyplachování");
- ohřát šálky horkou vodou (použijte funkci horké vody, viz kapitola "10. Výdej horké vody");
- zvýšit teplotu kávy v nabídce nastavení  (C3) (odstavec "6.9 Teplota kávy").

8. PŘÍPRAVA TEPLÝCH NÁPOJŮ S MLÉKEM

Poznámka!

Abyste předešlo málo napěněnému mléku nebo mléku s velkými bublinami, vyčistěte vždy víko nádoby na mléko (E2) a trysku horké vody (A8), jak je popsáno v odstavcích „8.4 Čištění nádoby na mléko po každém použití“, „13.10 Čištění nádoby na mléko“ a „13.11 Čištění trysky horké vody“.

8.1 Naplnění a zasunutí nádoby na mléko



1. Odstraňte víko (E2) (obr. 14);
2. Naplňte nádobku na mléko (E3) potřebným množstvím mléka, nepřekročte hladinu MAX vyraženou na nádobce (obr. 15). Nezapomeňte, že každá čárka vytlačená na boku nádoby odpovídá cca 100 ml mléka;

Poznámka!

- Pro dosažení hustší a rovnoměrnější pěny použijte zcela odtučněné mléko nebo polotučné mléko o teplotě, kterou má v lednici (cca 5°C).
 - Pokud je aktivovaný režim “Úspora energie”, může trvat několik vteřin, než dojde k výdeji horké vody.
3. Ujistěte se, že hadička na nasávání mléka (E4) je pečlivě zasunuta do příslušného místa na dně víka nádoby na mléko (obr. 16);
 4. Nasadte zpět víko na nádobku na mléko;
 5. Je-li přítomen, vyjměte dávkovač horké vody (D6);
 6. Zasuňte nádobku na mléko (E) až na doraz na trysku (A8) (obr. 17); přístroj vydá zvukové hlášení (je-li funkce zvukového hlášení aktivní);
 7. Umístěte dostatečně velký šálek pod ústí dávkovače kávy (A9) a pod hadičku pro výdej napěněného mléka (E5); nastavte délku hadičky pro výdej mléka tím, že ji přiblížíte k šálku jednoduchým potažením směrem dolů (obr. 18).
 8. Dodržujte pokyny uvedené pro každou specifickou funkci.

8.2 Regulace množství pěny



Otáčením kolečkem pro regulaci pěny (E1) se volí množství mléčné pěny, které bude vydáno během přípravy nápojů z mléka.

Poloha kolečka	Popis	Doporučeno pro...
	BEZ PĚNY	TEPLÉ MLÉKO (nenapěněné) /CAFFELATTE
	MINIMÁLNÍ PĚNA	latte macchiato/ FLAT WHITE
	MAXIMÁLNÍ PĚNA	CAPPUCCINO/ CAPPUCCINO+ / CAPPUCCINO MIX / ESPRESSO MACCHIATO / TEPLÉ MLÉKO (napěněné)

8.3 Automatická příprava mléčných nápojů

1. Naplňte a znovu zasuňte nádobku na mléko (E), jak bylo zobrazeno výše.
2. Zvolte požadovaný nápoj:
 - CAPPUCCINO
 - LATTE MACCHIATO
 - MILK (TEPLÉ MLÉKO)
 - CAPPUCCINO+
 - CAPPUCCINO MIX
 - CAFFELATTE
 - FLAT WHITE
 - ESPRESSO MACCHIATO
3. Na displeji přístroj doporučuje otočit kolečkem pro regulaci pěny (E1) v závislosti na pěně, kterou předpokládá originální receptura: otočte tedy kolečkem umístěným na víku nádoby na mléko.
4. Po několika vteřinách přístroj automaticky zahájí přípravu a na displeji se zobrazí zvolený nápoj a progresivní lišta, která se postupně zaplní v souladu s postupující přípravou. Po dokončení přípravy bude přístroj připraven k dalšímu použití.

Poznámka: všeobecné pokyny pro všechny přípravy mlékem

-  **Esc**: stiskněte, pokud si přejete kompletně přerušit přípravu a vrátit se na domovskou stránku.
-  **Stop X**: stiskněte pro přerušení výdeje mléka nebo kávy a přechod na další výdej (pokud je předvídan) pro dokončení nápoje.
- Přípravu každého nápoje s mlékem lze upravit podle vlastního přání (viz kapitoly "11. Vlastní úprava nápojů" a "12. Uložení vlastního uživatelského profilu do paměti").
- Nenechávejte nádobu s mlékem dlouho venku z lednice: čím více stoupne teplota mléka (ideálně 5°C), tím horší je kvalita pěny.



8.4 Čištění nádoby na mléko po každém použití

Po každém použití funkcí mléka je zobrazen požadavek "OTOČIT KOLEČKEM" "DO POLOHY CLEAN" a je nezbytné provést čištění víka šlehače mléka:

1. Ponechte nádobku na mléko (E) zasunutou v přístroji (není zapotřebí vyprázdnit nádobku na mléko);
2. Umístěte šálek nebo jinou nádobu pod dávkovací hadičku napěněného mléka;
3. Otočte kolečkem pro regulaci pěny (E1) na "CLEAN" (obr. 19): na displeji se zobrazí "PROBÍHÁ ČIŠTĚNÍ" "VLOŽIT NÁDOBU POD DÁVKOVAČ" spolu s lištou, která se postupně naplní v souladu s probíhajícím čištěním (obr. 20). Z trubičky výdeje napěněného mléka vychází pára smíchaná s horkou vodou. Čištění se přeruší automaticky;

- Umístíte kolečko pro regulaci do některé z poloh volby pěny;
- Vyjmete nádobku na mléko a vždy vyčistíte trysku horké vody (A8) houbičkou (obr. 21).

Poznámka!

- Pokud je nutné připravit více nápojů s mlékem, provedte čištění nádoby na mléko až po poslední přípravě. Pro pokračování s následujícími přípravami, když se zobrazí zpráva pro funkci CLEAN, stiskněte .
- Pokud čištění není provedeno, na displeji se zobrazí symbol  pro připomenutí, že je nezbytné provést čištění nádoby na mléko.
- Nádobku s mlékem je možné uchovat v lednici.
- V některých případech, pro provedení čištění, je nutné počkat, dokud se přístroj nezahřeje.

9. NÁDOBA NA KÁVU

- Umístíte nádobu pod dávkovač kávy (A9): při výběru nádoby určené k použití mějte na paměti množství, které bude vydáno, tedy:

Zvolená dávka	Množství (ml)
	250
	500
	750

- Stiskněte "NÁDOBA NA KÁVU";
- "ZVOLTE AROMA" "A POČET ŠÁLKŮ";
- Stiskněte .
- Po několika vteřinách přístroj automaticky zahájí přípravu a na displeji se zobrazí zvolený nápoj a progresivní lišta, která se postupně zaplní v souladu s postupující přípravou. Po dokončení přípravy bude přístroj připraven k dalšímu použití.

Poznámka:

- : stiskněte, pokud si přejete zcela přerušit přípravu a vrátit se na domovskou stránku.

BEZPEČNOSTNÍ UPOZORNĚNÍ:

Po přípravě nádoby na kávu nechte kávu 5 minut vychladnout před přípravou dalšího nápoje. Nebezpečí přehřátí!

10. VÝDEJ HORKÉ VODY

- Zkontrolujte, že je dávkovač horké vody (D6) správně připevněn na trysku horké vody (A8);

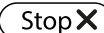

- Umístíte pod dávkovač nádobu (co nejlíže, aby nedocházelo k rozstříkávání vody);
- Stisknete "HORKÁ VODA"; na displeji se zobrazí odpovídající obrázek a progresivní lišta, která se postupně zaplní s probíhající přípravou;
- Přístroj vydá horkou vodu a poté výdej automaticky přeruší. Pro ruční přerušení výdeje horké vody stisknete .

Poznámka!

- Pokud je aktivovaný režim "Úspora energie", může trvat několik vteřin, než dojde k výdeji horké vody.
- Přípravu horké vody lze nastavit podle vlastního přání (viz kapitoly "11. Vlastní úprava nápojů" a "12. Uložení vlastního uživatelského profilu do paměti").

11. VLASTNÍ ÚPRAVA NÁPOJŮ

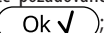
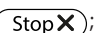
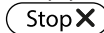
Aroma (pro nápoje, u nichž je předvídáno) a množství nápojů mohou být upraveny podle vlastního přání.

- Ujistěte se, že je aktivní profil uživatele, pro který chcete upravit nápoj; je totiž možné zvolit nápoje "MY" pro každý z profilů;
- Stisknete  (C5);
- Zvolte nápoj, pro který chcete provést vlastní nastavení, pro vstoupení do obrazovek osobního nastavení: musí být zasunuto odpovídající příslušenství;
- (Pouze kávové nápoje) "ZVOLIT AROMA KÁVY": Zvolte požadované aroma stisknutím "-" a "+" a stisknete .
- "MNOŽSTVÍ KÁVY" "STOP PRO ULOŽENÍ": Příprava je zahájena a přístroj nabídne stránku pro vlastní úpravu množství zobrazeného svislou lištou. Hvězdička vedle lišty představuje aktuálně nastavené množství;
- Když množství dosáhne minimálního nastavitelného množství, na displeji se zobrazí .
- Stisknete , když šálek dosáhne požadovaného množství;
- "CHCETE ULOŽIT" "NOVÉ HODNOTY?": Stisknete  pro uložení (anebo  pro zrušení).

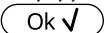
Přístroj potvrdí, zda hodnoty byly uloženy nebo ne (podle předchozí volby): stisknete . Přístroj se vrátí na domovskou stránku.

Poznámka!

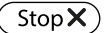
- Nápoje s mlékem:** do paměti se uloží aroma kávy a následně se uloží jednotlivě množství mléka a kávy;
- Horká voda:** kávu vydá horkou vodu: stisknete  pro uložení požadovaného množství do paměti.

- Je také možná vlastní úprava nápojů připojením se k aplikaci DeLonghi Coffee Link App.
- Je možné vystoupit z programování stisknutím  : hodnoty nebudou uloženy.

Tabulka množství nápojů		
Nápoj	Standardní množství	Naprogramovatelné množství
ESPRESSO	40 ml	20-180 ml
LONG	160 ml	115-250 ml
COFFEE	180 ml	100-240 ml
DOPPIO+	120 ml	80-180 ml
HORKÁ VODA	250 ml	20-420 ml

12. ULOŽENÍ VLASTNÍHO UŽIVATELSKÉHO PROFILU DO PAMĚTI

S tímto přístrojem je možné uložit 3 různé profily, z nichž každý bude přiřazen k jiné ikoně.

V každém profilu jsou v paměti uchována osobní nastavení AROMA a MNOŽSTVÍ nápojů "MY" (viz kapitola "11. Vlastní úprava nápojů") a pořadí, ve kterém jsou zobrazeny všechny nápoje podle počtu navolení.

Pro zvolení profilu stiskněte  : poté zvolte požadovaný profil.

Poznámka!

- Profil  "HOST": zvolením tohoto profilu je možné provést výdej nápojů s výchozími nastaveními.
- Je možné přejmenovat vlastní profil připojením se k aplikaci DeLonghi Coffee Link App (zobrazí se pouze první 3 znaky).
- Pro vlastní úpravu ikony profilu odkazujeme na odstavec "6.16 Vlastní úprava profilu".

13. ČIŠTĚNÍ

13.1 Čištění přístroje

Následující části přístroje je nutné pravidelně čistit:

- vnitřní okruh přístroje;
- zásobník na kávové sedliny (A11);
- odkapávací miska (A15), miska na sběr kondenzátu (A10), mřížka misky (A14) a ukazatel plné misky (A13);
- nádržka na vodu (A17);
- ústí dávkovače kávy (A9);
- násyпка na vsypání předemleté kávy (A4);
- sphařovač (A20), přístupný po otevření servisních dveří (A19);

- nádobka na mléko (E);
- tryska horké vody (A8);
- ovládací panel (B).

Pozor!

- Na čištění přístroje nepoužívejte ředidla, abrazivní čisticí prostředky nebo alkohol. U superautomatických přístrojů De'Longhi není nutné používat k čištění přístroje chemické přísady.
- Žádná část přístroje se nesmí mýt v myčce na nádobí, kromě mřížky misky (A14) a nádobky na mléko (E).
- Na odstraňování vodního kamene nebo kávových usazenin nikdy nepoužívejte kovové předměty, protože by mohlo dojít k poškrábání kovového nebo plastového povrchu.

13.2 Čištění vnitřního okruhu přístroje

V případě nečinnosti vyšší než 3 až 4 dny je důrazně doporučeno, před jeho použitím, přístroj zapnout a provést výdej:

- 2-3 vyplachování zvolením funkce "Vyplachování" (odstavec "6.3 Vyplachování");
- horké vody, na několik vteřin (kapitola „10. Výdej horké vody“).

Poznámka!

Je normální, že po provedení takového čištění bude voda v zásobníku na kávové sedliny (A11).

13.3 Čištění zásobníku na kávové sedliny

Když se na displeji zobrazí nápis "VYPŘÁZDNIT ZÁSObNÍK NA SEDLINY", je nezbytné jej vyprázdnit a vyčistit. Dokud nedojde k vyčištění zásobníku na sedliny (A11), přístroj nebude schopen připravovat kávu. Přístroj signalizuje nutnost vyprázdnění zásobníku, i když ještě není plný, pokud již uběhlo 72 hodin od prvního výdeje (aby se výpočet těchto 72 hodin mohl řádně provést, přístroj nesmí být nikdy vypínán hlavním vypínačem) (A22).

Pozor! Nebezpečí opaření

Pokud se připravuje několik cappuccin najednou, kovový tácek na odkládání šálků (A12) se zahřeje. Počkejte, až vychladne, a poté jej uchopte pouze za přední část.

Pro čištění (při zapnutém přístroji):

1. Vyjměte odkapávací misku (A15) (obr. 22), vyprázdněte ji a vyčistěte.
2. Vyprázdněte a pečlivě vyčistěte zásobník kávové sedliny (A11), odstraňte veškeré zbytky, které se usadily na dně: přibalený štěteček (D5) je opatřen špachtlí, která slouží k tomuto účelu.
3. Zkontrolujte misku na sběr kondenzátu (A10) (červená barva) a, je-li plná, vyprázdněte ji.

Pozor!

Při vyjmutí odkapávací misky je nutné vyprázdnit zásobník na sedliny, i když není zcela zaplněný. Pokud tento úkon neprove-

dete, může se stát, že při přípravě dalších káv se zásobník na sedliny naplní nadměrně a přístroj se zanese zbytky použité kávy.

13.4 Čištění odkapávací misky a misky na sběr kondenzátu

Pozor!

Odkapávací miska (A15) je vybavena plovoucím indikátorem (A13) hladiny vody (červené barvy), který signalizuje hladinu vody uvnitř (obr. 23). Dříve, než bude tento indikátor vyčnívat z tácky na odkládání šálků (A12), je nezbytné misku vyprázdnit a vyčistit, jinak by voda mohla přetéct a poškodit přístroj, opěrný pult nebo okolní prostor.

Pro vyjmutí odkapávací misky postupujte následovně:

1. Vyjměte odkapávací misku a zásobník na kávové sedliny (A11) (obr. 22);
2. Odstraňte odkládací tácek na šálky (A12), mřížku misky (A14), poté zvedněte odkapávací misku a zásobník na sedliny a všechny součásti umyjte.
3. Zkontrolujte červenou misku na sběr kondenzátu (A15) a, je-li plná, vyprázdněte ji;
4. Zasuňte zpět odkapávací misku spolu s mřížkou a zásobníkem na kávové sedliny.

13.5 Čištění vnitřních částí přístroje

Nebezpečí úrazu elektrickým proudem!

Před jakýmkoliv čištěním vnitřních částí přístroje musí být přístroj vypnutý (viz „5. Vypínání přístroje“) a odpojený od elektrické sítě. Přístroj nikdy neponořujte do vody.

1. Pravidelně (přibližně jednou za měsíc) kontrolujte, zda vnitřní prostor přístroje (přístupný po vyjmutí odkapávací misky) (A15) není znečištěný. V případě potřeby odstraňte kávovou sedlinu pomocí štětečku, který je součástí vybavení (D5) a houbičky.
2. Všechny zbytky vysajte vysavačem (obr. 24).

13.6 Čištění nádržky na vodu

1. Pravidelně (přibližně jednou za měsíc) a po každé výměně změkčovacího filtru (D4) (je-li součástí vybavení) čistěte nádržku na vodu (A17) vlhkým hadříkem a trochou jemného mycího prostředku: před naplněním pečlivě vypláchněte a znovu nádržku zasuňte;
2. Odstraňte filtr (pokud je součástí dodávky) a opláchněte ho pod tekoucí vodou;
3. Znovu vložte filtr zpět (je-li součástí dodávky), naplňte nádrž čerstvou vodou a zasuňte ji zpět;
4. (Pouze modely se změkčovacím filtrem) Vydejte cca 100 ml horké vody pro opětovnou aktivaci filtru.

13.7 Čištění ústí dávkovače kávy

1. Pravidelně čistěte ústí dávkovače kávy (A9) pomocí houbičky nebo hadříku (obr. 25A);
2. Pravidelně kontrolujte, zda otvory dávkovače kávy nejsou zanesené. V případě potřeby odstraňte zbytky kávy pomocí párátko (obr. 25B).

13.8 Čištění násypky na vsypání mleté kávy

Pravidelně kontrolujte (přibližně jednou za měsíc), zda násypka pro vsypání předemleté kávy (A4) není ucpaná. V případě potřeby odstraňte kávovou sedlinu pomocí štětečku (D5), který je součástí vybavení.

13.9 Čištění spařovače

Spařovač (A20) je třeba čistit alespoň jednou za měsíc.

Pozor!

Spařovač nelze vytáhnout, pokud je přístroj zapnutý.

1. Ujistěte se, že se přístroj správně vypnul (viz kapitola 5. Vypnutí přístroje);
2. Vyjměte nádržku na vodu (A17) (obr. 3);
3. Otevřete dvířka spařovače (A19) (obr. 26) umístěná na pravém boku;
4. Dvě barevná uvolňovací tlačítka zatlačte směrem dovnitř a současně vyjměte spařovač (obr. 27);
5. Spařovač ponořte na přibližně 5 minut do vody a potom opláchněte pod tekoucí vodou;

Pozor!

OPLÁCHNĚTE POUZE VODOU

NE MYČÍ PROSTŘEDKY - NE MYČKA NA NÁDOBÍ

Vyčistěte spařovač bez saponátů, které by jej mohly poškodit.

6. Pomocí štětečku (D5) vyčistěte případné zbytky kávy v uložení spařovače, které jsou vidět přes dvířka;
7. Po vyčištění zasuňte spařovač zpět do držáku (obr. 28); poté stiskněte nápis PUSH, dokud neuslyšíte zacvaknutí;

Poznámka!

Pokud spařovač nejde zasunout, je třeba jej (před zasunutím) správně zaplohotat dvěma páčkami podle obr. 29.

8. Po zasunutí zkontrolujte, zda se dvě barevná tlačítka vysunula směrem ven (obr. 30);
9. Zavřete dvířka spařovače;
10. Zasuňte znovu nádržku na vodu.

13.10 Čištění nádoby na mléko

Pro udržení stále účinnosti šlehače mléka je třeba nádobku na mléko (E) čistit každé dva dny podle níže uvedeného postupu:

1. Sejměte víko (E2);
2. Vytáhněte hadičku pro výdej mléka (E5) a hadičku na nasávání (E4) (obr. 31);

- Otočte kolečkem pro regulaci pěny (E1) proti směru hodinových ručiček do polohy „INSERT“ (obr. 31) a vytáhněte jej směrem nahoru;
- Pečlivě opláchněte všechny části horkou vodou a jemným mycím prostředkem. **Všechny části je možné mýt v myčce na nádobí, musí však být umístěny do horního košíku myčky.** Dejte obzvláštní pozor, aby v drážce a v kanálku pod kolečkem (obr. 32) nezůstaly zbytky mléka; případně vyskrabte kanálek párátkem;

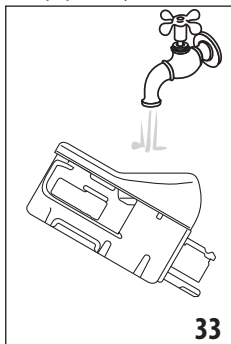

- Opláchněte vnitřek uložení kolečka pro regulaci pěny pod tekoucí vodou (obr. 33);
- Ujistěte se, že hadička pro nasávání a hadička pro výdej nejsou zaneseny zbytky mléka;
- Nasadte zpět kolečko tak, aby šipka odpovídala nápisu „INSERT“ (VLOŽIT), nasadte hadičku pro výdej a hadičku pro nasávání mléka;

- Nasadte zpět víko na nádobku na mléko (E2).

13.11 Čištění trysky horké vody



Vyčistěte trysku (A8) pomocí houbičky po každé přípravě mléka za účelem odstranění zbytků mléka uložených na těsnících (obr. 21).

14. ODVÁPŇENÍ

Pozor!

- Před použitím si přečtené pokyny a značení odvápňovacího prostředku, uvedené na jeho obalu.
- Doporučujeme používat výhradně odvápňovací přípravky De'Longhi. Použití nevhodných odvápňovacích přípravků nebo nesprávné provádění odvápňování by mohly vést ke vzniku závad, na které se nevztahuje záruka výrobce.

Odvápňte přístroj, když se na displeji zobrazí "NUTNÉ ODVÁPŇENÍ" "OK PRO ZAHÁJENÍ (~45min)": pokud si přejete provést odvápňování ihned, stiskněte  a proveďte úkony od bodu 3.



Pro odložení odvápňování na jiný okamžik stiskněte : na displeji symbol  uvádí, že přístroj potřebuje být odvápňován. (Zpráva se zobrazí při každém zapnutí).

Pro vstup do odvápňovacího menu:

- Stiskněte tlačítko  (C3) pro vstup do nabídky;
- Stiskněte "ODVÁPŇENÍ" a postupujte podle pokynů na displeji;

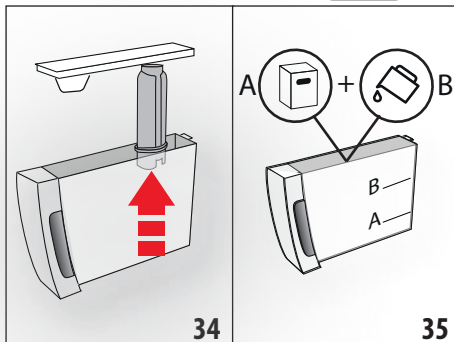
- "ODSTRANIT FILTR VODY" (obr. 34); vyjměte nádržku na vodu (A17), odstraňte filtr vody (D4) (je-li přítomen), vyprázdněte nádržku na vodu. Stiskněte ;



- "ODVÁPŇOVAČ (HLADINA A) A VODU (HLADINA B)" (obr. 35); nalijte do nádržky na vodu odvápňovač až do úrovně hladiny A (odpovídající jednomu balení o 100ml) vyražené na vnitřní straně nádržky; poté přidejte vodu (litr) až do dosažení hladiny B; znovu zasuňte nádržku na vodu. Stiskněte ;
- "VYPRÁZDNIT ODKAPÁVACÍ MŘÍŽKU" (obr. 22);
- Odstraňte, vyprázdněte a znovu zasuňte odkapávací misku (A15) a zásobník na sedliny (A11). Stiskněte ;
- "UMÍSTIT NÁDOBU 2 I OK PRO ZAHÁJENÍ": Umístěte pod dávkovač horké vody (D6) a pod dávkovač kávy (A9) prázdnou nádobu o objemu min. 2 litry (obr. 9);

Pozor! Nebezpečí opaření

Z dávkovače horké vody a dávkovače kávy vytéká horká voda obsahující kyseliny. Dávejte tedy pozor, abyste nepřišli do kontaktu s tímto roztokem.

- Stiskněte  pro potvrzení vložení odvápňovacího roztoku. Displej zobrazí "PROBÍHÁ ODVÁPŇENÍ, ČEKTEJE PROSÍM": program odvápňování se spustí a odvápňovací roztok vytéká jak z dávkovače horké vody/páry, tak z dávkovače kávy a provede v intervalech celou řadu vyplachování za účelem odstranění zbytků vodního kamene z vnitřku přístroje;

Po zhruba 25 minutách přístroj přeruší odvápňování;

- "VYPLÁCHNOUT A NAPLNIT VODOU AŽ DO ÚROVNĚ MAX" (obr. 4): přístroj je nyní připraven na proces vypláchnutí čerstvou vodou. Vyprázdněte nádobu, kterou jste použili k zachycení odvápňovacího roztoku a vyjměte nádržku na vodu, vyprázdněte ji, vypláchněte pod tekoucí vodou, naplňte ji čerstvou vodou až do úrovně MAX a vložte do přístroje;
- "UMÍSTIT NÁDOBU 2 I OK PRO ZAHÁJENÍ VÝPLACHU": Znovu umístěte prázdnou nádobu, předtím použitou ke sběru od-

vápňovací roztoku pod dávkovač kávy a dávkovač horké vody (obr. 9) a stiskněte **Ok ✓**;

- Horká voda bude nejprve vytékat z dávkovače kávy a poté z dávkovače horké vody/páry a na displeji se zobrazí „PROBÍHÁ VYPLACHOVÁNÍ“;

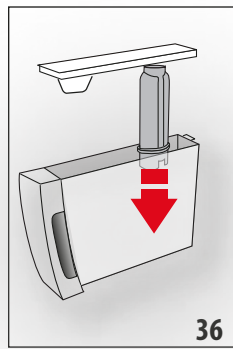

- Když dojde voda v nádrže, vyprázdníte nádobu použitou k zachycení výplachové vody;

- (Pokud byl filtr instalován) "VLOŽIT FILTR NA SVÉ MÍSTO" (obr. 36). Stiskněte **Next >** a vyjměte nádržku na vodu, znovu vložte, pokud byl předtím odstraněn, změkčovací filtr;

- "VYPLÁCHNOUT A NAPLNIT VODOU AŽ DO ÚROVNĚ MAX"

(obr. 4): Doplníte nádržku až do úrovně MAX čerstvou vodou;

- "ZASUNOUT NÁDRŽKU NA VODU" (obr. 5): Zasuňte znovu nádržku na vodu;
- "UMÍSTIT NÁDOBU 2 I OK PRO ZAHÁJENÍ VÝPLACHU": Znovu umístěte prázdnou nádobu použitou ke sběru odvápnovacího roztoku pod dávkovač horké vody (obr. 9) a stiskněte **Ok ✓**;
- Horká voda vytéká z dávkovače horké vody/páry a na displeji se zobrazí „PROBÍHÁ VYPLACHOVÁNÍ, ČEKAJTE PROSÍM“;
- "VYPRÁZDNIT ODKAPÁVACÍ MŘÍŽKU" (obr. 22): Po dokončení druhého vyplachování vyjměte, vyprázdníte a znovu vložte odkapávací misku (A15) a zásobník na sedliny (A11): stiskněte **Next >**;
- "ODVÁPŇENÍ DOKONČENO": stiskněte **Ok ✓**;
- "NAPLNIT NÁDRŽ ČERSTVOU VODOU": vyprázdníte nádobu použitou pro zachycení výplachové vody, vyjměte a naplníte nádržku na vodu čerstvou vodou až do úrovně MAX a znovu ji zasuňte do přístroje.

Proces odvápnění je tak dokončen.

Poznámka!

- Pokud by odvápnovací cyklus nebyl ukončen správně (např. nedostatek dodávky energie), je doporučeno cyklus opakovat;
- Je normální, že po provedení odvápnovacího cyklu bude voda v zásobníku na kávové sedliny (A11).
- Přístroj vyžaduje třetí vyplachování v případě, že nádržka na vodu není naplněna až do maximální úrovně: to slouží pro zaručení, že ve vnitřních obvodech přístroje nezůstaly žádné zbytky odvápnovacího prostředku. Před spuštěním vyplachování nezapomeňte vyprázdnit odkapávací misku;

- Případný požadavek, ze strany přístroje, o dva odvápnovací cykly blízko u sebe je třeba považovat za normální, jako výsledek vyvinutého kontrolního systému přístroje.

15. NAPROGRAMOVÁNÍ TVRDOSTI VODY





Zpráva "NUTNÉ ODVÁPŇENÍ - OK PRO ZAHÁJENÍ (~45MIN)

 se zobrazí po stanovené době používání, která závisí na tvrdosti vody.

Přístroj je z výroby nastaven na "STUPEŇ 4" tvrdosti. Podle potřeby je možné přístroj naprogramovat podle skutečné tvrdosti vody používané v různých oblastech a snížit tak interval odvápnění.

15.1 Měření tvrdosti vody

- Vyjměte z obalu reakční proužek "TOTAL HARDNESS TEST" (D1), který je součástí příručky v anglickém jazyce.
- Přibližně na jednu sekundu ponořte celý proužek do sklenice s vodou.
- Vytáhněte proužek z vody a lehce jím zatřeptejte. Přibližně po minutě se zobrazí 1, 2, 3 nebo 4 červené čtverečky podle tvrdosti vody, přičemž každý čtvereček odpovídá 1 stupni tvrdosti.

Reaktivní proužek	Tvrdost vody
	Stupeň 1 = měkká voda
	Stupeň 2 = málo tvrdá voda
	Stupeň 3 = tvrdá voda
	Stupeň 4 = velmi tvrdá voda

15.2 Nastavení tvrdosti vody

- Vstupte do nabídky, jak je uvedeno v odstavci "6.1 Přístup do nabídky";
- Stiskněte "TVRDOST VODY";
- "TVRDOST VODY, AKTUÁLNÍ PODTRŽENÉ": Stiskněte požadovaný stupeň (stupeň 1 = měkká voda; stupeň 4 = velmi tvrdá voda);
- Stiskněte **Esc** pro návrat na domovskou stránku.

Od tohoto okamžiku je přístroj naprogramován podle nového nastavení tvrdosti vody.

16. ZMĚKČOVACÍ FILTR

Některé modely jsou vybaveny změkčovacím filtrem (D4); pokud to není případ vašeho modelu, doporučujeme vám zakoupit jej v autorizovaných servisních střediscích De'Longhi.

Pro správné použití filtru dodržujte níže uvedené pokyny.

16.1 Instalace filtru

1. Vyjměte filtr (D4) z obalu;
2. Vstupte do nabídky, jak je uvedeno v odstavci "6.1 Přístup do nabídky";
3. Stiskněte "FILTR VODY";
4. "OTOČIT UKAZATEL DATA AŽ NA DALŠÍ 2 MĚSÍCE" (obr. 37): otočte datumovkou, dokud se nezobrazí další 2 měsíce po- užití. Stiskněte **Next >**;

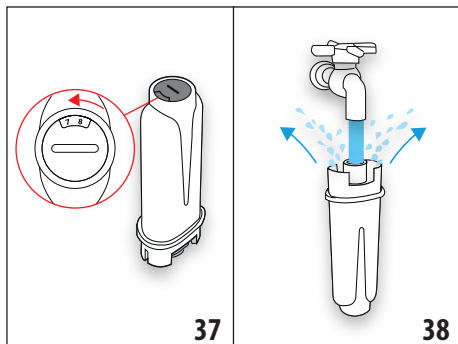

Poznámka

IPři běžném používání přístroje je trvanlivost filtru dva měsíce; jestliže zůstane přístroj nepoužívaný s nainstalovaným filtrem, jeho trvanlivost je maximálně 3 týdny.

5. „NECHAT TĚČ VODU, DOKUD NEZAČNE VYTĚKAT“ (obr. 38): Pro aktivaci filtru nechte tĚč vodu z vodovodu do otvoru filtru, jak je znázorněno na obrázku, dokud voda nebude vycházet z bočních otvorů po dobu více než jedné minuty. Stiskněte **Next >**;
6. Vyjměte nádrčku (A17) z přístroje a naplňte ji vodou.
7. "PONOŘIT FILTR A NECHAT UNIKNOUT VZDUCH" (obr. 39): Zasuňte filtr do nádrčky na vodu a úplně jej ponořte zhruba na deset vteřin, přitom jej nakloňte tak, aby se uvolnily vzduchové bubliny. Stiskněte **Next >**;

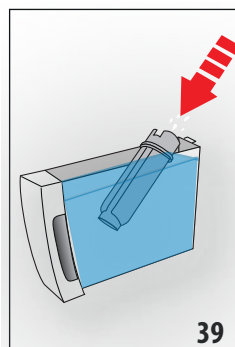

8. „VLOŽIT FILTR NA SVÉ MÍSTO“: Vložte filtr (D4) do odpovídajícího ulo- žení (obr. 36) a zatlačte až na doraz. Stiskněte **Next >**;
9. „ZASUNOUT NÁDRČKU NA VODU“: Uzavřete nádrčku víkem (A16), pak ji opě- tovně zasuňte do přístroje (obr. 5);

10. "UMÍSTIT NÁDOBU 0,5L, OK PRO AKTIVACI FILTRU" (obr. 7): umístěte nádobu pod dávkovač horké vody (D6) a stiskněte **Ok ✓**: výdej se zahájí a automaticky přeruší.

Nyní je filtr aktivovaný a je možné používat přístroj.

16.2 Výměna filtru

Vyměňte filtr (D4), když se na displeji zobrazí "VYMĚNIT FILTR VODY, STISKNOUT OK PRO ZAHÁJENÍ": pokud chcete provést výměnu ihned, stiskněte **Ok ✓** a postupujte podle úkonů od bodu 5.

Pokud chcete výměnu odložit na jiný okamžik, stiskněte **Esc ↶**: na displeji symbol  připomíná, že je nutné vyměnit filtr. Pro výměnu postupujte následovně:

1. Vytáhněte nádrčku na vodu (A17) a opotřebovaný filtr;
2. Vyjměte nový filtr z obalu;
3. Vstupte do nabídky, jak je uvedeno v odstavci "6.1 Přístup do nabídky";
4. Pokračujte podle úkonů zobrazených v předchozím odstav- ci od bodu 3.

Nyní je filtr aktivovaný a je možné používat přístroj.

Poznámka!

Když uběhly dva měsíce doby trvanlivosti (viz datumovka), anebo pokud přístroj nebyl používán 3 týdny, proveďte odstra- nění filtru, i když to přístroj ještě nevyžaduje.

16.3 Odstranění filtru

Chcete-li pokračovat v používání přístroje bez filtru (D4), je nutné jej odstranit a ohlásit odebrání. Postupujte podle násle- dujících pokynů:

1. Vytáhněte nádrčku na vodu (A17) a opotřebovaný filtr;
2. Vstupte do nabídky, jak je uvedeno v odstavci "6.1 Přístup do nabídky";
3. Stiskněte "FILTR VODY";
4. Stiskněte volič odpovídající "ODSTRANIT FILTR VODY";
5. "POTVRDIT ODSTRANĚNÍ FILTRU": stiskněte **Ok ✓** (pokud se místo toho chcete vrátit do na- bídky nastavení, stiskněte **Esc ↶**);
6. "FILTR ODSTRANĚN": přístroj uložil změnu. Stiskněte **Ok ✓** pro návrat na domovskou stránku.

Poznámka!

Když uběhly dva měsíce doby trvanlivosti (viz datumovka), anebo pokud přístroj nebyl používán 3 týdny, proveďte odstra- nění filtru, i když to přístroj ještě nevyžaduje.



17. TECHNICKÉ ÚDAJE



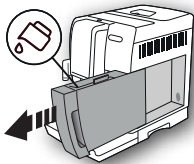
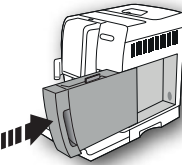
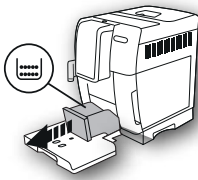

Napětí:	220-240 V~ 50-60 Hz max. 10 A
Výkon:	1450 W
Tlak:	1,9 MPa (19 bar)

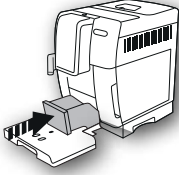

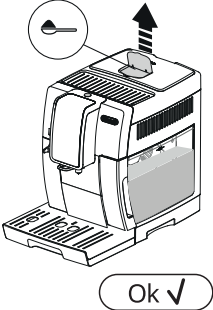
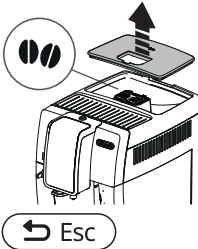
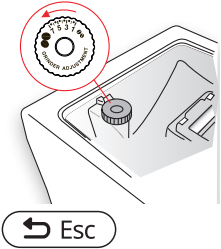

Kapacita nádržky na vodu:	1,8 l
Rozměry ŠxHxV:	240x440x360 mm
Délka kabelu:	1750 mm
Hmotnost:	10 kg
Max. kapacita zásobníku na zrnkovou kávu:	300 g
Frekvenční pásmo:	2400 - 2483,5 MHz
Maximální přenosový výkon	10 mW

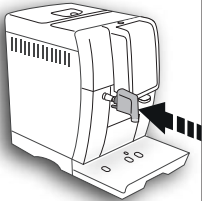
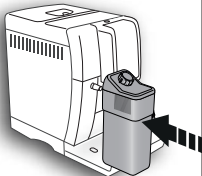
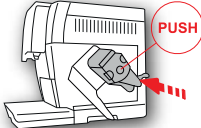
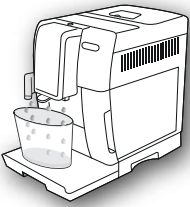



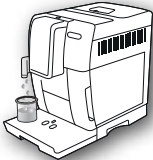

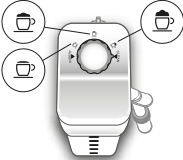
18. ZPRÁVY ZOBRAZOVANÉ NA DISPLEJI

ZOBRAZOVANÁ ZPRÁVA	MOŽNÁ PŘÍČINA	NÁPRAVA
<p>NAPLNIT NÁDRŽ ČERSTVOU VODOU</p> 	V nádržce (A17) není dostatečné množství vody.	Naplňte nádržku na vodu a správně ji zasuňte a tlačte až na doraz, dokud neuslyšíte zacvaknutí.
<p>ZASUNOUT NÁDRŽKU NA VODU</p> 	Nádržka (A17) není zasnuta správně.	Vložte správně nádržku a zasuňte ji až na doraz.
<p>VYPRÁZDNIT ZÁSOBNÍK NA SEDLINY</p> 	Zásobník na kávové sedliny (A11) je plný.	Vyprázdněte zásobník na sedliny, odkapávací misku (A15) a vyčistěte je, pak je znovu zasuňte. Důležité: při vyjmutí odkapávací misky je vždy nutné vyprázdnit zásobník na sedliny, i když není zcela zaplněný. Pokud tento úkon neprovedete, může se stát, že při přípravě dalších káv se zásobník na sedliny naplní nadměrně a přístroj se zaneše zbytky použité kávy.

ZOBRAZOVANÁ ZPRÁVA	MOŽNÁ PŘÍČINA	NÁPRAVA
<p>ZASUNOUT ZÁSObNÍK NA SEDLINY</p> 	<p>Po čištění nebyl vložen zásobník na sedliny (A11).</p>	<p>Vytáhněte odkapávací misku (A15) a vložte zásobník na sedliny.</p>
<p>NASYPAT MLETOU KÁVU MAX. JEDNU ODMĚRKU</p> 	<p>Byla zvolena funkce „předemletá káva“, ale káva nebyla nasypána do násypky (A4).</p>	<p>Nasypte předemletou kávu do násypky (obr. 12) a opakujte výdej</p>
<p>NASYPAT MLETOU KÁVU MAX. JEDNU ODMĚRKU</p> 	<p>Bylo požádáno o kávu LONG s předemletou kávou</p>	<p>Vložte předemletou kávu do násypky (A4) (obr. 12) a stiskněte volič odpovídající „OK“ pro pokračování a ukončení výdeje.</p>
<p>NAPLNIT ZÁSObNÍK ZRNKOVÉ KÁVY</p> 	<p>Zrnka kávy jsou spotřebována. Násypka (A4) na předemletou kávu je zanesená.</p>	<p>Naplňte zásobník zrnkové kávy (A3) (obr. 10). Vyprázdněte násypku pomocí štětečku (D5) podle popisu v odst. „13.8 Čištění násypky na vypsání předemleté kávy“.</p>
<p>PŘILÍŠ JEMNĚ NAMLETO. SEŘÍDIT MLÝNEK</p> 	<p>Namletí je příliš jemné a káva tedy vytéká pomalu nebo vůbec. Pokud je přítomen změkčovací filtr (D4), mohlo dojít k uvolnění vzduchové bubliny uvnitř okruhu, která zablokovala výdej.</p>	<p>Zopakujte výdej kávy a za provozu mlýnku na kávu otočte regulátorem mletí kávy (A5) (obr. 13) ve směru hodinových ručiček o jednu aretační polohu směrem k číslu 7. Pokud je po přípravě nejméně 2 káv příprava stále příliš pomalá, zopakujte úpravu otočením regulátoru o další aretační polohu (odst. „7.5 Nastavení kávomlýnku“). Pokud problém přetrvává, ověřte, že je nádržka na vodu (A17) zasunuta až na doraz. Vložte dávkovač horké vody (D6) do přístroje a vydejte trochu vody, dokud není tok pravidelný.</p>

ZOBRAZOVANÁ ZPRÁVA	MOŽNÁ PŘÍČINA	NÁPRAVA
<p>ZVOLIT JEMNĚJŠÍ CHUŤ NEBO SNÍŽIT DÁVKU KÁVY</p>  	<p>Bylo použito příliš mnoho kávy.</p>	<p>Zvolte slabší aroma stisknutím tlačítka "AROMA" (C6) anebo snižte množství mleté kávy (maximálně 1 odměrka).</p>
<p>ZASUNOUT DÁVKOVAČ VODY</p> 	<p>Dávkovač vody (D6) není zasunutý nebo je zasunutý nesprávně</p>	<p>Zasuňte dávkovač vody zatlačením až na doraz.</p>
<p>ZASUNOUT NÁDOBKU NA MLÉKO</p> 	<p>Nádobka na mléko (E) není zasunuta správně.</p>	<p>Zasuňte nádobku na mléko a zatlačte ji až na doraz.</p>
<p>VLOŽIT SPAŘOVAČÍ JEDNOTKU</p> 	<p>Po čištění nebyl znovu vložen spařovač (A20).</p>	<p>Vložte spařovač, jak je popsáno v odst. "13.9 Čištění spařovače".</p>
<p>PRÁZDNÝ OKRUH STISKNOUŤ OK PRO ZAHÁJENÍ</p>  	<p>Hydraulický okruh je prázdný</p>	<p>Stiskněte volič v úrovni "OK" a nechte vytéct vodu z dávkovače (D6): výdej se přeruší automaticky. Pokud problém přetrvává, ověřte, že je nádržka na vodu (A17) zasunuta až na doraz.</p>

ZOBRAZOVANÁ ZPRÁVA	MOŽNÁ PŘÍČINA	NÁPRAVA
<p>STISKNOUT OK PRO CLEAN ANEBŮ OTOČIT KOLEČKEM</p>  <p>Ok ✓</p>	<p>Byla vložena nádobka na mléko s kolečkem pro regulaci pěny (E1) v poloze "CLEAN".</p>	<p>Chcete-li pokračovat s funkcí CLEAN, stiskněte volič odpovídající "OK", anebo otočte kolečkem pro regulaci pěny na jednu z poloh mléka.</p>
<p>OTOČIT KOLEČKEM DO POLOHY CLEAN</p>  <p>Esc</p>	<p>Byl právě proveden výdej mléka, a proto je nezbytné vyčistit vnitřní kanálky nádobky na mléko (E).</p>	<p>Otočte kolečkem pro regulaci pěny (E1) do polohy CLEAN (obr. 19).</p>
<p>OTOČIT KOLEČKEM PRO REGULACI PĚNY</p> 	<p>Byla vložena nádobka na mléko s kolečkem pro regulaci pěny (E1) v poloze "CLEAN".</p>	<p>Otočte kolečkem do polohy odpovídající požadované pěně.</p>
<p>NUTNÉ ODVÁPŇENÍ OK PRO ZAHÁJENÍ (~45MIN)</p>  <p>Esc</p> <p>Ok ✓</p>	<p>Udává, že je nezbytné přístroj odvápnit.</p>	<p>Stiskněte volič odpovídající "OK" pro zahájení odvápnění nebo "ESC", pokud to chcete udělat v jiném okamžiku. Je nezbytné co nejdříve provést program odvápnění, který je popsán v kap. "14. Odvápnění".</p>
<p>VYMĚNIT FILTR VODY STISKNOUT OK PRO ZAHÁJENÍ</p>  <p>Esc</p> <p>Ok ✓</p>	<p>Změkčovací filtr (D4) je opotřebován.</p>	<p>Stiskněte volič odpovídající "OK" pro výměnu nebo odstranění filtru, anebo ESC, pokud to chcete udělat v jiném okamžiku. Postupujte podle pokynů v kap. „16. Změkčovací filtr“.</p>

ZOBRAZOVANÁ ZPRÁVA	MOŽNÁ PŘÍČINA	NÁPRAVA
VŠEOBECNÝ ALARM: VIZ PŘÍRUČKA / APP 	Vnitřek přístroje je velmi znečištěn.	Pečlivě vyčistěte přístroj, jak je popsáno v kap. "13. Čištění". Pokud se tato zpráva bude na displeji zobrazovat i po čištění, obraťte se na servisní středisko.
	Udává, že je nezbytné provést čištění vnitřních trubek nádoby na mléko (E).	Otočte kolečkem pro regulaci pěny (E1) do polohy CLEAN (obr. 19).
	Udává, že je nezbytné vyměnit filtr (D4).	Vyměňte nebo odstraňte filtr postupem uvedeným v kap. "16. Změkčovací filtr".
	Udává, že je nezbytné přístroj odvěpnout.	Je nezbytné co nejdříve provést program odvěpnění, který je popsán v kap. "14. Odvěpnění". Případný požadavek, ze strany přístroje, o dva odvěpňovací cykly blízko u sebe je třeba považovat za normální, jako výsledek vyvinutého kontrolního systému přístroje.
	Označuje, že úspora energie je aktivována.	Pro deaktivaci úspory energie postupujte podle popisu v odst. "6.8 Úspora energie 
	Označuje, že přístroj je ve spojení Bluetooth se zařízením.	
PROBÍHÁ ČIŠTĚNÍ ČEKEJTE PROSÍM	Přístroj detekuje nečistoty uvnitř.	Počkejte, až je přístroj opět připraven k použití a znovu zvolte požadovaný nápoj. Pokud problém přetrvává, obraťte se na autorizované servisní středisko.

19. ŘEŠENÍ PROBLÉMŮ

Níže jsou uvedeny některé chybné funkce.

Pokud problém nebude možné odstranit popsáním způsobem, obraťte se na servisní středisko.

PROBLÉM	MOŽNÁ PŘÍČINA	NÁPRAVA
Káva není teplá.	Šálky nebyly předehřátý.	Opláchněte šálky v horké vodě, aby se zahřály (pozn. je možné použít funkci horké vody).
	Spařovač se ochladil, protože od přípravy poslední kávy uplynuly 2-3 minuty.	Před přípravou kávy ohřejte spařovač vypláchnutím pomocí příslušné funkce (viz odst. "6.3 Vyplachování").
	Nastavená teplota kávy je nízká.	Nastavte v nabídce vyšší teplotu kávy (viz odst. "6.9 Teplota kávy").
Káva je málo objemná nebo má málo pěny.	Káva je namleta příliš nahrubo.	Otočte regulačním knoflíkem mletí kávy (A5) o jedno cvaknutí směrem k číslu 1 proti směru hodinových ručiček, dokud je mlýnek na kávu v provozu (obr. 13). Posunujte se vždy o jedno cvaknutí, dokud nedosáhnete požadovaného výdeje. Efekt je viditelný pouze po 2 vydáních kávy (viz odst. "7.5 Nastavení kávomlýnku").
	Káva není vhodná.	Použijte kávu určenou pro použití v kávovarech na espresso.
	Káva není čerstvá.	Balení s kávou je otevřené příliš dlouhou dobu a káva ztratila chuť.
Káva vytéká příliš pomalu nebo kape.	Káva je namleta příliš jemně.	Otočte regulátorem mletí kávy (A5) o jedno cvaknutí směrem k číslu 7 ve směru hodinových ručiček, dokud je mlýnek na kávu v provozu (obr. 13). Posunujte se vždy o jedno cvaknutí, dokud nedosáhnete požadovaného výdeje. Efekt je viditelný pouze po 2 vydáních kávy (viz odst. "7.5 Nastavení kávomlýnku").
Z jednoho nebo z obou ústí dávkovače nevytéká káva.	Ústí dávkovače kávy (A9) jsou zanesená.	Vyčistěte ústí pomocí párátko (obr. 25B).
Přístroj nevydává kávu	Přístroj detekoval nečistoty uvnitř: na displeji se zobrazí "Probíhá čištění".	Počkejte, až je přístroj opět připraven k použití a znovu zvolte požadovaný nápoj. Pokud problém přetrvává, obraťte se na autorizované servisní středisko.
Přístroj se nezapíná	Konektor přívodního kabelu (D7) není dobře zasunutý.	Zasuňte konektor až na doraz do příslušného uložení na zadní části přístroje (obr. 1).
	Zástrčka není zapojena do zásuvky.	Zapojte zástrčku do zásuvky (obr. 1).
	Hlavní vypínač (A22) není zapnutý.	Stiskněte hlavní vypínač (obr. 2).
Spařovač nelze vytáhnout	Vypnutí nebylo provedeno správně.	Provedte vypnutí stisknutím tlačítka  (A7) (viz kap. „5. Vypnutí přístroje“).

PROBLÉM	MOŽNÁ PŘÍČINA	NÁPRAVA
Po dokončení odvápnění si přístroj vyžádá třetí vyplachování	Během dvou cyklů vyplachování nádržka (A17) nebyla naplněna až do úrovně MAX	Postupujte podle požadavku přístroje, ale vyprázdněte předtím odkapávací mřížku (A15), aby se zabránilo přetečení vody.
Mléko nevytéká z hadičky dávkovače (E5)	Víko (E2) nádoby na mléko (E) je špinavé	Vyčistěte víko nádoby na mléko podle popisu v odst. „13.10 Čištění nádoby na mléko“.
Mléko má velké bubliny nebo vystřikuje z hadičky dávkovače mléka (E5) nebo je málo napěněné	Mléko není dostatečně studené nebo není polotučné nebo odtučněné.	Použijte zcela odtučněné nebo polotučné mléko o teplotě, kterou má v ledničce (cca 5°C). Pokud výsledek není podle vašeho přání, zkuste změnit značku mléka.
	Kolečko pro regulaci pěny (E1) je nesprávně nastavené.	Proveďte nastavení podle pokynů v kap. "8. Příprava horkých nápojů s mlékem".
	Víko (E2) nebo kolečko pro regulaci pěny (E1) nádoby na mléko jsou špinavé	Vyčistěte víko a kolečko nádoby na mléko podle popisu v odst. „13.10 Čištění nádoby na mléko“.
	Tryska horké vody (A8) je špinavá	Pečlivě vyčistěte trysku, jak je popsáno v odst. "13.11 Čištění trysky horké vody".
Stroj není používán a vydává zvuky nebo malé obláčky páry	Stroj je připraven k použití nebo byl nedávno vypnut a několik kapek kondenzátu padá do ještě teplého výparníku	Tento jev je součástí běžného provozu přístroje; k omezení jevu vyprázdněte odkapávací misku.

SÚHRN

1. ÚVOD	261
1.1 Písmená v zátvorkách	261
1.2 Problémy a opravy	261
1.3 Stiahnite si Aplikáciu!	261
2. OPIS	261
2.1 Opis spotrebiča (str. 3 - A)	261
2.2 Opis domovskej stránky (hlavná obrazovka) (str. 2 - B) 261	
2.3 Popis ovládacieho panelu (str. 2 - C)	261
2.4 Popis príslušenstva (str. 2 - D)	262
2.5 Popis nádržky na mlieko (str. 2 - E)	262
3. PRVÉ UVEDENIE SPOTREBIČA DO PREVÁDZKY. 262	
4. ZAPNUTIE PRÍSTROJA	262
5. VYPNUTIE SPOTREBIČA	262
6. NASTAVENIA MENU	263
6.1 Vstup do menu	263
6.2 Návrat z menu	263
6.3 Preplachovanie	263
6.4 Odvápňovanie	263
6.5 Filter vody	263
6.6 Hodnoty nápojov	263
6.7 Autom. vypnutie (pohotovostný režim)	263
6.8 Úspora energie	263
6.9 Teplota kávy	263
6.10 Tvrdosť vody	264
6.11 Nastavenie jazyka	264
6.12 Zvukový signál	264
6.13 Bluetooth	264
6.14 Hodnoty z výroby	264
6.15 Štatistika	264
6.16 Osobné nastavenie profilu	264
7. PRÍPRAVA KÁVY	264
7.1 Príprava kávy pri použití zrnkovej kávy	264
7.2 Voľba arómy kávy	265
7.3 Voľba množstva kávy	265
7.4 Príprava kávy pri použití mletej kávy	265
7.5 Nastavenie kávového mlynčeka	265
7.6 Odporúčania pre dosiahnutie horúcejšej kávy	265
8. PRÍPRAVA HORÚCICH NÁPOJOV S MLIEKOM 266	
8.1 Naplnenie a zasunutie nádržky na mlieko	266
8.2 Regulácia množstva peny	266
8.3 Automatická príprava nápojov s mliekom	266
8.4 Čistenie nádržky na mlieko po každom použití	266
9. KANVICA NA KÁVU	267

10. VÝDAJ HORÚCEJ VODY	267
11. OSOBNÉ NASTAVENIE NÁPOJOV	267
12. ULOŽENIE VLASTNÉHO POUŽÍVATEĽSKÉHO PROFILU	268
13. ČISTENIE	268
13.1 Čistenie spotrebiča	268
13.2 Čistenie vnútorného obvodu spotrebiča	268
13.3 Čistenie nádoby na zvyšky kávy	268
13.4 Čistenie odkvapkávacej misky a nádoby na zber kondenzátu	269
13.5 Čistenie vnútra spotrebiča	269
13.6 Čistenie nádržky na vodu	269
13.7 Čistenie ústia vydávača kávy	269
13.8 Čistenie násypky na vsypanie namletej kávy	269
13.9 Čistenie vylúhovača	269
13.10 Čistenie nádržky na mlieko	270
13.11 Čistenie trysky horúcej vody	270
14. ODVÁPŇOVANIE	270
15. PROGRAMOVANIE TVRDOSTI VODY	271
15.1 Meranie tvrdosti vody	271
15.2 Nastavenie tvrdosti vody	272
16. ZMÄKČOVAČÍ FILTER	272
16.1 Inštalácia filtra	272
16.2 Výmena filtra	272
16.3 Vyňatie filtra	273
17. TECHNICKÉ ÚDAJE	273
18. HLÁSENIA ZOBRAZENÉ NA DISPLEJI	273
19. RIEŠENIE PROBLÉMOV	278

1. ÚVOD

Ďakujeme, že ste si vybrali automatický kávovar na prípravu kávy a cappuccina.

Nechajte si niekoľko voľných minút na prečítanie tohto návodu na použitie. Zabráňte tak možnému riziku alebo poškodeniu spotrebiča.

1.1 Písmená v zátvorkách

Písmená v zátvorkách zodpovedajú legende uvedenej v Opise spotrebiča (str. 2-3).

1.2 Problémy a opravy

V prípade problémov sa najskôr pokúste odstrániť ich podľa pokynov uvedených v kapitolách „18. Hlásenia zobrazené na displeji“ a „19. Riešenie problémov“.

Pokiaľ by tieto pokyny nevedli k náprave alebo pre získanie ďalších informácií odporúčame obrátiť sa telefonicky na asistenčnú zákaznícku službu na čísle uvedenom na liste „Zákaznícky servis“.

Ak sa vaša krajina nenachádza na tomto zozname, zatelefonujte na číslo uvedené v záručnom liste. Pre prípadné opravy je potrebné sa skontaktovať výhradne s Technickou Asistenciou De'Longhi. Adresy sú uvedené v záručnom liste, ktorý je priložený k spotrebiču.

1.3 Stiahnite si Aplikáciu!



Vďaka aplikácii De'Longhi Coffee Link je možné diaľkovo riadiť niektoré funkcie.

V aplikácii sa nachádzajú ja informácie, rady, zaujímavosti zo sveta kávy a môžete mať po ruke všetky informácie o vašom spotrebiči.



Tento symbol označuje funkcie, ktoré môžete spravovať alebo si ich naštudovať v aplikácii.

Okrem toho je možné vytvoriť maximálne 3 nových nápojov a uložiť ich do vášho spotrebiča.

Poznámka:

Prehľad kompatibilných zariadení nájdete na „compatibledelongs.com“.

2. OPIS

2.1 Opis spotrebiča (str. 3 - A)

- A1. Veko zásobníka na zrnkovú kávu
- A2. Vrchnák násypky na mletú kávu
- A3. Zásobník zrnkovej kávy
- A4. Násypka na vsypanie namletej kávy
- A5. Otočný gombík na reguláciu stupňa namletia kávy
- A6. Odkladacia plocha na šálky
- A7. Tlačidlo (☺): na zapnutie alebo vypnutie spotrebiča (pohotovostný režim)
- A8. Tryska horúcej vody
- A9. Vydávač kávy (s nastaviteľnou výškou)
- A10. Nádobka na zber kondenzácie
- A11. Nádoba na zvyšky kávy
- A12. Podložka na šálky
- A13. Indikátor hladiny vody v odkvapkávej mriežke
- A14. Mriežka odkvapkávej misky
- A15. Nádoba odkvapkávej misky
- A16. Vrchnák nádržky na vodu
- A17. Nádržka na vodu
- A18. Úložné miesto pre zmäkčovací filter vody
- A19. Kryt vylúhovača
- A20. Vylúhovač
- A21. Úložné miesto konektora napájacieho kábla
- A22. Hlavný vypínač

2.2 Opis domovskej stránky (hlavná obrazovka)

(str. 2 - B)

- B1. Symbol aktívneho zariadenia bluetooth
- B2. Symbol aktívneho režimu úspory energie
- B3. Vybratá aróma
- B4. Nápoje s priamou voľbou
- B5. Šípka posuvu
- B6. Zvolená veľkosť nápoja
- B7. Alarm požadovaného odvápnenia
- B8. Alarm požadovaného čistenia nádržky na mlieko
- B9. Alarm požadovanej výmeny filtra

2.3 Popis ovládacieho panelu (str. 2 - C)

- C1. ☺☺☺ : výber veľkosti nápoja
- C2. 👤 : výber profilu
- C3. ⚙️ : menu nastavení spotrebiča
- C4. ↶ : stlačiť sa na výstup z vybratej funkcie a návrat do hlavného menu
- C5. (my) : Menu voľby nápojov podľa osobnej chuti. Ak predtým neboli vykonané osobné nastavenia nápojov podľa pokynov v kapitole „11. Osobné nastavenie nápojov“, pri prvom zapnutí sa vykoná takéto nastavenie

C6.  : výber arómy nápoja

2.4 Popis príslušenstva (str. 2 - D)

- D1. Reakčný prúžok „Total Hardness Test“ (priložený k str. 2 v anglickom návode na použitie)
- D2. Dávkovacia odmerka na mletú kávu
- D3. Odvápňovač
- D4. Zmäkčujúci filter (pri niektorých modeloch)
- D5. Štetec na čistenie
- D6. Vydávač horúcej vody
- D7. Napájací kábel

2.5 Popis nádržky na mlieko (str. 2 - E)

- E1. Gombík na reguláciu peny a funkcia CLEAN
- E2. Kryt nádržky na mlieko
- E3. Nádržka na mlieko
- E4. Nasávací hadička na mlieko
- E5. Hadička na vydávanie napeneného mlieka (regulovateľná)

3. PRVÉ UVEDENIE SPOTREBIČA DO PREVÁDZKY

Poznámka!

- Pri prvom použití je okruh vody prázdny, preto môže byť stroj veľmi hlučný. Hluk sa postupne pri naplňaní okruhu upraví.
- Prístroj bol výrobcom skontrolovaný s použitím kávy, preto je celkom normálne, ak v mlynčeku nájdete stopy kávy. Výrobca však zaručuje, že spotrebič je úplne nový.
- Odporúčame vám čo najskôr vykonať nastavenie tvrdosti vody podľa postupu opísaného v kapitole „15. Programovanie tvrdosti vody“.

1. Zasuňte konektor napájacieho kábla (D7) do príslušného miesta (A21) na zadnej strane spotrebiča a zapojte spotrebič do elektrickej siete (obr. 1). Uistite sa, že hlavný vypínač (A22), nachádzajúci sa na zadnej strane spotrebiča, je stlačený (obr. 2);
2. „SELECT LANGUAGE“ (zvoliť jazyk): Stlačíte  až do zobrazenia požadovaného jazyka na displeji: potom stlačte vľajku pre daný jazyk.

Pokračujte potom podľa pokynov uvedených na displeji spotrebiča:

3. „NÁDRŽKU NAPLNĚTE ČERSTVOU VODOU“: vytiahnite nádržku na vodu (A17) (obr. 3), naplňte čerstvou vodou až po čiaru MAX (zobrazená nádržke) (obr. 4) a znovu vložte nádržku (obr. 5);
4. „VLOŽTE VYDÁVAČ VODY“: Skontrolujte, či je vydávač horúcej vody (D6) zasunutý na tryske (A8) (obr. 6) a umiestnite peďen nádobu (obr. 7) s minimálnym objemom 100 ml;

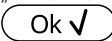
5. „PRÁZDNY OKRUH“ „STLAČTE OK NA SPUSTENIE“: stlačte  na potvrdenie: spotrebič vydá vodu z vydávača (obr. 8) a potom sa automaticky vypne. Teraz je kávovar pripravený na normálne používanie.

Poznámka!

- Pri prvom použití je potrebné urobiť 4 - 5 káv cappuccino, kým spotrebič začne podávať uspokojivý výsledok.
- Počas prípravy prvých 5 - 6 káv cappuccino je normálne, keď počuť hluk vriacej vody.
- Pre lepší výkon spotrebiča odporúčame nainštalovať zmäkčovací filter (D4) podľa pokynov uvedených v kapitole „16. Zmäkčovací filter“. Pokiaľ váš model nemá filter vo vybavení, je možné oň požiadať v autorizovaných strediskách asistencie De'Longhi.

4. ZAPNUTIE PRÍSTROJA

Poznámka!

Pred prvým zapnutím spotrebiča skontrolujte, či je hlavný vypínač (A22) stlačený (obr. 2).

Pri každom zapnutí spotrebiča prebehne cyklus automatického predhrievania a preplachovania.

- Na zapnutie spotrebiča stlačte tlačidlo  (A7) (obr. 8): na displeji objaví správa „PREBIEHA OHREV“ „ČAKAJTE PROSÍM“.
- Po ukončení ohrevu sa na spotrebiči zobrazia ďalšia správa: „PREBIEHA PREPLACHOVANIE“ „ČAKAJTE PROSÍM“; týmto spôsobom spotrebič okrem ohrievania kotla pokračuje prúdením vody vo vnútorných potrubiach, aby sa aj potrubia zohriali.

Spotrebič je pripravený na použitie, keď sa zobrazí hlavná obrazovka (domovská stránka).

5. VYPNUTIE SPOTREBIČA

Pri každom vypnutí spotrebič vykoná automatické preplachovanie, pokiaľ bola predtým pripravená káva.

- Na vypnutie spotrebiča stlačte tlačidlo  (A7) (obr. 8).
- Na displeji sa objaví nápis „PREBIEHA VYPINANIE“ ČAKAJTE PROSÍM“: V prípade potreby spotrebič vykoná preplachovanie, a potom sa vypne (pohotovostný režim).

Poznámka!

Pokiaľ spotrebič nebude dlhšiu dobu používaný, odpojte ho od elektrickej siete:



- najskôr spotrebič vypnite stlačením tlačidla  (obr. 8);
- uvoľnite hlavný vypínač (A22) umiestnený na zadnej strane spotrebiča (obr. 2).

Dôležité!

Nikdy nestlačte hlavný vypínač, kým je spotrebič zapnutý.

6. NASTAVENIA MENU

6.1 Vstup do menu

1. Stlačte tlačidlo  (C3) pre vstup do menu;
2. Položky menu si prezerajte stláčaním tlačidla  až do zobrazenia požadovanej položky;
3. Stlačte položku menu, ktorú chcete vybrať.

6.2 Návrat z menu

Po vykonaní požadovaných nastavení stláčajte  až do návratu na domovskú stránku.

6.3 Preplachovanie

S touto funkciou je možné nechať vytekať horúcu vodu z vydávača kávy (A9) a z vydávača horúcej vody (D6), ak je vložený, tak, aby sa vyčistil a zohrial vnútorný okruh spotrebiča.

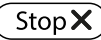
1. Pod vydávač kávy a vydávač horúcej vody umiestnite nádobu s objemom minimálne 100 ml (obr. 8).
2. Po zvolení položky „PREPLACHOVAN.“ po niekoľkých sekundách, najprv z vydávača kávy a následne z vydávača horúcej vody (ak je vložený), vyteká horúca voda, ktorá čistí a zohrieva vnútorný okruh spotrebiča (obr. 7).
3. Na prerušenie preplachovania stlačte  alebo počkajte na automatické prerušenie.

Poznámka!

- Pre obdobia nepoužívania presahujúce 3 - 4 dni sa dôrazne odporúča po opätovnom zapnutí spotrebiča vykonať 2 - 3 preplachovania ešte pred použitím;
- Je bežné, keď sa po vykonaní takéhoto čistenia v nádobe na zvyšky kávy (A11) nachádza voda.

6.4 Odvápňovanie



Pokyny týkajúce sa vykonania odvápňovania nájdete v kapitole „14. Odvápňovanie“.





6.5 Filter vody

Pokyny týkajúce sa inštalácie filtra (D4) nájdete v kapitole „16. Zmäčkovací filter“.

6.6 Hodnoty nápojov

V tejto časti si môžete prezrieť osobné nastavenia a prípadne resetovať jednotlivé nápoje pri každom profile na hodnoty z výroby.

1. Po vstupe do menu nastavení stlačte tlačidlo „HODNOTY NÁPOJA“: na displeji sa objaví panel hodnôt prvého nápoja;
2. Hodnoty sa zobrazia na vertikálnych lištách: hodnota z výroby je označená symbolom  kým aktuálne nastavená hodnota je označená vyplnením vertikálnej lišty;
3. Pre návrat do menu nastavení stlačte  Pre prezeranie a zobrazenie nápojov stlačte .

4. Na resetovanie nápoja zobrazeného na displeji na hodnoty z výroby stlačte  ;
5. „POTVRDIŤ RESEZ?“: na potvrdenie stlačte  (na zrušenie stlačte );
6. „HODNOTY Z VÝROBY“ „NASTAVENÉ“: stlačte .

Nápoj je znovu naprogramovaný na hodnoty z výroby. Pokračujte s ďalšími nápojmi alebo sa vráťte na domovskú stránku 2 stláčaniami .



Poznámka!

Na úpravu nápojov iného profilu sa vráťte na domovskú stránku, vyberte požadovaný profil a zopakujte postup.

6.7 Autom. vypnutie (pohotovostný režim)

Je možné zmeniť automatické vypnutie tak, aby sa spotrebič vypol po 15 alebo 30 minútach alebo po 1, 2 alebo 3 hodinách nepoužívania.



Pre naprogramovanie automatického vypnutia postupujte nasledovne:

1. Stlačte „AUTOM.VYPNUTIE“;
2. Zvoľte požadovaný časový interval stláčením šípok výberu pre  (pridanie) alebo  (zmenšenie) hodnoty;
3. Na potvrdenie stlačte .

Automatické vypnutie je týmto naprogramované.

6.8 Úspora energie

Pomocou tejto funkcie je možné aktivovať alebo deaktivovať režim pre úsporu energie. Keď je táto funkcia aktívna, znižuje spotrebu elektrickej energie v súlade s európskou legislatívou. Pre deaktiváciu alebo aktiváciu režimu „úspora energie“ postupujte nasledovne:

1. Stlačte „ÚSPORA ENERGIE“ na vypnutie () alebo zapnutie () funkcie;

Na hornej lište domovskej stránky sa objaví príslušný symbol (B2) na signalizáciu toho, že funkcia bola aktivovaná.

Poznámka:

Ak je aktívny režim úspory energie, výdaj pary si môže vyžadovať niekoľko sekúnd čakania.

6.9 Teplota kávy

Asi prajete zmeniť teplotu vody použitej pri príprave kávy, postupujte nasledujúcim spôsobom:

1. Stlačte „TEPLOTA KÁVY“: na displeji sa zobrazia nastavitel'né hodnoty (aktuálna hodnota je podčiarknutá);
2. Stlačte hodnotu, ktorú chcete nastaviť (NÍZKA, STREDNÁ, VYSOKÁ, MAXIMÁLNA).

6.10 Tvrdosť vody

Pokyny týkajúce sa nastavenia tvrdosti vody nájdete v kapitole „15. Programovanie tvrdosti vody“.



6.11 Nastavenie jazyka

Ak si prajete zmeniť jazyk na displeji, postupujte nasledujúcim spôsobom:

1. Stlačte „NASTAV. JAZYKA“;
2. Stlačte vlajku pre jazyk, ktorý chcete zvoliť (stlačte  na zobrazenie všetkých dostupných jazykov).



6.12 Zvukový signál

Touto funkciou sa aktivuje alebo deaktivuje zvukový signál, ktorý spotrebič vydá pri každom stlačení ikon a pri zasunutí/vysunutí prvkov príslušenstva. Pre vypnutie alebo opätovnú aktiváciu zvukového signálu postupujte nasledovne:

1. Stlačte „ZVUKOVÝ SIGNÁL“ na vypnutie () alebo zapnutie () funkcie;

6.13 Bluetooth

S touto funkciou sa aktivuje alebo deaktivuje ochranný PIN pre spojenie zo zariadenia do spotrebiča.

1. Stlačte „BLUETOOTH“: na displeji sa zobrazí sériové číslo stroja (19-miestne) a 4-ciferné číslo (PIN);
2. Stlačte () na vypnutie alebo () na zapnutie požiadavky na zadanie PIN pri pripojení cez aplikáciu;

Prednastavený PIN spotrebiča je „0000“: odporúča sa nastaviť osobný PIN priamo z aplikácie.



Poznámka!

Výrobné číslo spotrebiča, ktoré je možné zobraziť vo funkcii „Bluetooth“, vám umožní identifikovať spotrebič s istotou v momente, keď sa vytvára spojenie s aplikáciou.

6.14 Hodnoty z výroby

Pomocou tejto funkcie sa obnovia hodnoty z výroby pre množstvo pre všetky profily (okrem jazyka, ktorý zostane taký, aký je aktuálne nastavený).

Pre obnovenie hodnôt z výroby postupujte nasledovne:

1. Stlačte „HODNOTY Z VÝROBY“: na displeji sa zobrazí „POTVRDÍŤ HODNOTY Z VÝROBY?“, stlačte () na potvrdenie (alebo stlačte () na zrušenie operácie);
2. „OBNOVENÉ HODNOTY Z VÝROBY“: stlačte () na potvrdenie.

6.15 Štatistika

Pomocou tejto funkcie sa zobrazia štatistické údaje spotrebiča. Pre ich zobrazenie postupujte nasledujúcim spôsobom:

1. Stlačte „ŠTATISTIKA“ a skontrolujte všetky štatistické údaje, položky si prezriete pomocou ()

6.16 Osobné nastavenie profilu

Na osobné nastavenie ikony aktuálneho profilu postupujte nasledovne:

1. Stlačte „UPRAVTEPROFIL“;
2. Stlačte požadovanú ikonu: na domovskej stránke sa horná lišta zobrazí vo farbe ikony.

7. PRÍPRAVA KÁVY



7.1 Príprava kávy pri použití zrnkovej kávy

Pozor!

Nepoužívajte zelené alebo karamelizované kávové zrnká alebo kávové zrnká obalené v cukre, pretože by sa mohli nalepiť do mlynčeka na kávu a znemožniť jeho používanie.

1. Nasypte zrnkovú kávu do príslušného zásobníka (A3) (obr. 10);
2. Pod vydávač kávy (A9) umiestnite šálku;
3. Vydávač kávy znížte tak, aby bol čo najbližšie k šálke (obr. 11): dosiahnete tak lepšiu penu;
4. Vyberte požadovanú kávu:
 - ESPRESSO
 - LONG
 - KÁVA
 - DOPPIO+
 - 2X ESPRESSO
5. Príprava je spustená a na displeji sa objaví obrázok zvoleného nápoja a priebehový diagram, ktorý zobrazuje priebeh prípravy.

Poznámka:

- Je možné pripraviť súčasne 2 šálky kávy ESPRESSO stlačením „2X “ počas prípravy 1 kávy espresso (obrázok zostane zobrazený na niekoľko sekúnd na začiatku prípravy).
- Kým spotrebič pripravuje kávu, výdaj je možné kedykoľvek zastaviť stlačením ktorejkoľvek ikony ()

Po dokončení prípravy je spotrebič pripravený pre ďalšie použitie.







Poznámka!

- Počas používania sa na displeji môžu zobraziť niektoré správy (NAPLNĚNÉ NÁDRŽKA, VYPRÁZ. NÁDOBKA NA ZVYŠKY KÁVY, atď.), ktorých význam je uvedený v kapitole „18. Správy zobrazené na displeji“.
- Informácie o získaní teplejšej kávy nájdete v odstavci „7.6 Odporúčania pre dosiahnutie horúcejšej kávy“.
- Ak káva vyteká len po kvapkách alebo je málo hustá či s malým množstvom peny alebo je veľmi studená, preštudujte si pokyny uvedené v odseku „7.5 Nastavenie kávového mlynčeka“ a v kapitole „19. Riešenie problémov“.

- Príprava každej kávy sa dá osobne nastaviť (pozri kapitoly „11. Osobné nastavenie nápojov“ a „12. Uloženie vlastného používateľského profilu“).

7.2 Volba arómy kávy





Stlačte tlačidlo  (C6):

my 	Osobné nastavenie (ak je naprogramované) / Štandard
	VEĽMI JEMNÁ
	JEMNÁ
	STREDNÁ
	VÝRAZNÁ
	VEĽMI VÝRAZNÁ
	(pozri „7.4 Príprava kávy pri použití mletej kávy“)

Po výdaji sa nastavenie arómy vráti na hodnotu **my** .

7.3 Volba množstva kávy

Stlačte tlačidlo  (C1):

my 	Osobné nastavenie (ak je naprogramované) / Štandardné
	MNOŽSTVO SMALL
	MNOŽSTVO MEDIUM
	MNOŽSTVO LARGE
	MNOŽSTVO X-LARGE

Po výdaji sa nastavenie množstva vráti na hodnotu **my** .

7.4 Príprava kávy pri použití mletej kávy

Pozor!

- Nikdy do spotrebiča nesypete mletú kávu, kým je spotrebič vypnutý, aby ste tak zabránili rozsypaniu kávy vnútri a znečisteniu spotrebiča. Spotrebič by sa týmto spôsobom mohol poškodiť.
 - Nikdy nesypete viac ako 1 zarovnanú odmerku (D2), inak by mohlo dôjsť ku znečisteniu spotrebiča alebo k upchatiu násypky (A4).
 - Ak používate namletú kávu, je možné naraz pripraviť iba jednu kávu.
1. Stlačte tlačidlo  (C6), dokým sa na displeji nezobrazí „☞“ (mletá).

2. Otvorte vrchnák násypky na mletú kávu (A2).
3. Ubezpečte sa, že násypka (A4) nie je upchaná, potom nasypete zarovnanú odmerku mletej kávy (obr. 12).
4. Umiestnite jednu šálku pod ústia vydávača kávy (A9).
5. Vyberte požadovanú kávu:
 - ESPRESSO
 - LONG
 - KÁVA

6. Príprava sa spustí a na displeji sa objaví obrázok zvoleného nápoja a progresívna lišta zobrazujúca priebeh prípravy.

Po dokončení prípravy je spotrebič pripravený pre ďalšie použitie.

Dôležité! Príprava kávy LONG:

V polovici prípravy sa objaví správa „VSYPTÉ MLETÚ KÁVU“ „MAX. JEDNU ODMERKU“. Potom vsypete jednu zarovnanú odmerku mletej kávy a stlačte .

7.5 Nastavenie kávového mlynčeka

Mlynček na kávu nie je treba regulovať, aspoň spočiatku, pretože bol výrobcom nastavený tak, aby bolo dosiahnuté správne vydávanie kávy.

Pokiaľ však po príprave prvých káv dochádza k nepríliš hmotnému výdaju s malým množstvom peny, alebo príliš pomalému výdaju kávy (po kvapkách), je treba výdaj kávy upraviť pomocou gombíka určeného na reguláciu stupňa pomletia (A5) (obr. 13).

Poznámka!

Regulačný gombík je možné otočiť, len kým je kávový mlynček v chode, počas začiatkovej fázy prípravy kávových nápojov.

Ak káva vyteká pomaly alebo nevyteká vôbec, otočte o jedno cvaknutie v smere otáčania hodinových ručičiek smerom k číslu 7.

Naopak, pre získanie hustejšej kávy a pre zlepšenie vzhľadu peny otočte o jedno cvaknutie doľava smerom k číslu 1 (nie viac ako o jedno cvaknutie naraz, pretože ináč by káva mohla vychádzať po kvapkách).

Efekt tejto úpravy sa prejaví až po výdaji najmenej 2 káv za sebou. Ak sa po tejto úprave nedosiahne požadovaného výsledku, je potrebné zopakovať úpravu otáčaním gombíka vždy o jedno cvaknutie.

7.6 Odporúčania pre dosiahnutie horúcejšej kávy

Horúcejšiu kávu dosiahnete aj nasledujúcim postupom:

- vykonajte preplachovanie vybratím funkcie „Preplachovanie“ v menu nastavení (odstavec „6.3 Preplachovanie“);
- nahrejte šálku horúcou vodou (použite funkciu horúca voda, pozri kapitolu „10. Výdaj horúcej vody“);
- zvýšte teplotu kávy v menu nastavení „☞“ (C3) (odstavec „6.9 Teplota kávy“).

8. PRÍPRAVA HORÚCICH NÁPOJOV S MLIEKOM

Poznámka!

Aby sa zabránilo dosiahnutiu málo napaneného mlieka alebo mlieka s veľkými bublinami, vždy vyčistite veko nádržky na mlieko (E2) a trysku horúcej vody (A8) podľa pokynov v odstavcoch „8.4 Čistenie nádržky na mlieko po každom použití“ a „13.10 Čistenie nádržky na mlieko“ a „13.11 Čistenie trysky horúcej vody“.

8.1 Naplnenie a zasunutie nádržky na mlieko



1. Odoberte veko (E2) (obr. 14);
2. Naplňte nádržku na mlieko (E3) potrebným množstvom mlieka, neprevyšujúc hladinu po rysku MAX vytlačenu na nádobke (obr. 15). Nezabudnite, že každá čiarka vytlačená naboku nádržky približne zodpovedá 100 ml mlieka;

Poznámka!

- Pre dosiahnutie hustejšej a rovnomernejšej peny použite celkom odtučnené mlieko alebo polotučné mlieko s teplotou, ktorú má v chladničke (cca 5° C).
 - Ak je aktívny režim „Úspora energie“, výdaj nápoja si môže vyžiadať niekoľko sekúnd.
3. Uistite sa, že hadička na nasávanie mlieka (E4) je starostlivo zasunutá do príslušného miesta na spodku veka nádržky na mlieko (obr. 16);
 4. Nasadte naspäť veko na nádržku na mlieko;
 5. Vytiahnite vydávač horúcej vody, ak sa používa (D6);
 6. Zatláčte nádržku na mlieko (E) na trysku (A8) až na doraz (obr. 17): spotrebič vydá signálny tón (ak je funkcia zvukového signálu aktívna);
 7. Umiestnite dostatočne veľkú šálku pod ústia vydávača kávy (A9) a pod hadičku vydávača napaneného mlieka (E5), regulujúc dĺžku hadičky vydaja mlieka tak, že ju priblížite k šálke jednoduchým potiahnutím smerom dole (obr. 18).
 8. Dodržujte pokyny uvedené pre každú špecifickú funkciu.

8.2 Regulácia množstva peny

Otáčaním gombíka regulácie peny (E1) sa volí množstvo peny v mlieku, ktorá bude vydaná počas prípravy mliečnych nápojov.

Poloha gombíka	Opis	Odporúča sa pre...
	ŽIADNA PENA	HORÚCE MLIKÉO (nenapanené) /CAFFELATTE
	MINIMÁLNA PENA	latte macchiato/ FLAT WHITE



	MAXIMÁLNA PENA	CAPPUCCINO/ CAPPUCCINO+ / CAPPUCCINO MIX / ESPRESSO MACCHIATO / HORÚCE MLIKÉO (napanené)
--	----------------	--

8.3 Automatická príprava nápojov s mliekom

1. Naplňte a zasunite nádržku na mlieko (E), ako je to uvedené na predchádzajúcom obrázku.
2. Vyberte požadovaný nápoj:
 - CAPPUCCINO
 - LATTE MACCHIATO
 - MILK (TEPLÉ MLIKÉO)
 - CAPPUCCINO+
 - CAPPUCCINO MIX
 - CAFFELATTE
 - FLAT WHITE
 - ESPRESSO MACCHIATO
3. Na displeji spotrebič odporúča otočiť gombíkom regulácie peny (E1) na základe peny, ktorú predpokladá originálny recept: potom otočte gombíkom nachádzajúcim sa na veku nádržky na mlieko.
4. Po niekoľkých sekundách spotrebič automaticky začne prípravu a na displeji sa objaví obrázok zvoleného nápoja a priebehový diagram zobrazujúci priebeh prípravy.

Po dokončení prípravy je spotrebič pripravený pre ďalšie použitie.

Poznámka: všeobecné informácie pre všetky prípravy s mliekom

-  **Esc**: stlačte, ak chcete úplne prerušiť prípravu a vrátiť sa na domovskú stránku.
-  **Stop**: stlačte na prerušenie výdaja mlieka alebo kávy a prechod k nasledujúcemu výdaju na dokončenie nápoja (ak plánujete ďalší výdaj).
- Príprava každého nápoja s mliekom sa dá osobne nastaviť (pozri kapitoly „11. Osobné nastavenie nápojov“ a „12. Uloženie vlastného používateľského profilu“).
- Nenechávajte nádržku s mliekom príliš dlho vonku z chladničky: čím viac sa zvyšuje teplota mlieka (5° C ideálna), tým viac sa zhoršuje kvalita peny.



8.4 Čistenie nádržky na mlieko po každom použití

Po každom použití funkcií mlieka sa zobrazí požiadavka „OTOČTE GOMBÍK“ „DO POLOHY CLEAN“ a je potrebné vykonať čistenie veka napeňovača mlieka:

1. Ponechajte nádržku na mlieko (E) zasunutú v prístroji (nie je potrebné vyprázdiť nádržku na mlieko);
2. Umiestnite šálku alebo inú nádobu pod hadičku vydávača napaneného mlieka;



- Otočte gombík na reguláciu peny (E1) na „CLEAN“ (obr. 19): na displeji sa zobrazí „PREBIEHA ČISTENIE“, „NÁDOBA POD VYDÁVAČ“ spolu s diagramom zobrazujúcim priebeh čistenia (obr. 20). Z hadičky na vydávanie napeneného mlieka vychádza para zmiešaná s horúcou vodou. Čistenie sa preruší automaticky;
- Nastavte gombík regulácie peny na jednu z volieb typu peny;
- Odstráňte nádržku na mlieko a vyčistíte trysku horúcej vody (A8) pomocou špongie (obr. 21).

Poznámka!

- Pokiaľ je potrebné pripraviť viac šálok nápojov s mliekom, pokračujte v čistení nádržky na mlieko po poslednej príprave. Na pokračovanie ďalšou prípravou po zobrazení hlásenia ohľadom funkcie CLEAN stlačte .
- Ak sa čistenie nevykoná, na displeji sa objaví symbol  na pripomenutie, že je potrebné vykonať čistenie nádržky na mlieko.
- Nádržka so zvyšným mliekom sa môže uchovávať v chladničke.
- V niektorých prípadoch pre vykonanie čistenia je nutné počkať, kým sa spotrebič nezahreje.

9. KANVICA NA KÁVU

- Pod vydávač kávy (A9) umiestnite kanvicu; pri výbere používanej kanvice berte do úvahy množstvo vydávanej kávy, teda:

Zvolená dávka	Množstvo (ml)
	250
	500
	750

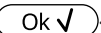
- Stlačte „NÁDOBA S KÁVOU“;
- „VÝBER AROMY“, „A POČET ŠÁLOK“;
- Stlačte .
- Po niekoľkých sekundách spotrebič automaticky začne prípravu a na displeji sa objaví obrázok zvoleného nápoja a priebehový diagram zobrazujúci priebeh prípravy.

Po dokončení prípravy je spotrebič pripravený pre ďalšie použitie.

Poznámka:

- : stlačte, ak chcete úplne prerušiť prípravu a vrátiť sa na domovskú stránku.

BEZPEČNOSTNÉ UPOZORNENIE:

Po príprave kanvice kávy nechajte spotrebič pred prípravou ďalšieho nápoja vychladnúť 5 minút. Riziko prehriatia!

10. VÝDAJ HORÚCEJ VODY

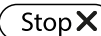

- Skontrolujte, či vydávač horúcej vody (D6) je správne pripnutý k tryske horúcej vody (A8);
- Umiestnite pod vydávač nádobu (čo najbližšie, aby nedochádzalo k rozstrekovaniu vody);
- Stlačte „HORÚCA VODA,“; na displeji sa objaví príslušný obrázok a diagram zobrazujúci priebeh prípravy;
- Spotrebič vydá horúcu vodu a potom automaticky výdaj preruší. Na ručné prerušenie výdaja horúcej vody stlačte .

Poznámka!

- Ak je aktívny režim „Úspora energie“, výdaj horúcej vody si vyžiada niekoľko sekúnd.
- Príprava horúcej vody sa dá osobne nastaviť (pozri kapitoly „11. Osobné nastavenie nápojov“ a „12. Uloženie vlastného používateľského profilu“).

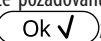

11. OSOBNÉ NASTAVENIE NÁPOJOV

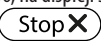
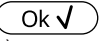
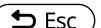
Arómu (pre nápoje, kde je uvedená) a dĺžku nápojov môžete osobne nastaviť.

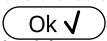
- Uistite sa, že je aktívny profil používateľa, v ktorom chcete vykonať osobné nastavenie nápoja; je možné zvoliť nápoje „MY“ pri každom zo profilov;
- Stlačte  (C5);
- Vyberte nápoj, ktorý chcete osobne nastaviť, a vstúpte do zobrazenia osobného nastavenia. Príslušné doplnky musia byť založené;
- (iba kávové nápoje) „VYBERTE SI ARÓMU KÁVY“: Vyberte požadovanú arómu stlačením „-“ alebo „+“ a stlačte .
- „MNOŽSTVO KÁVY“ „STOP NA ULOŽENIE“: Príprava sa začne a spotrebič navrhne obrazovku osobného nastavenia dĺžky zobrazenú vertikálnou lištou. Hviezdička vedľa lišty predstavuje aktuálne nastavené množstvo kávy;
- Keď množstvo dosiahne minimálne naprogramovateľné množstvo, na displeji sa objaví .
- Stlačte , keď sa v šálke dosiahne požadované množstvo;
- „CHCETE ULOŽIŤ“ „NOVÉ HODNOTY?“: Stlačte  na uloženie (alebo  na zrušenie).

Spotřebič potvrdí, či hodnoty boli uložené alebo nie (podľa predchádzajúceho výberu): stlačte . Spotřebič sa vráti na domovskú stránku.

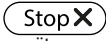
Poznámka!

- **Nápoje s mliekom:** do pamäte sa uloží aróma kávy a následne sa uložia do pamäte jednotlivé množstvá mlieka a kávy;
- **Horúca voda:** spotřebič vydá horúcu vodu: stlačte  na uloženie požadovaného množstva do pamäte.
- Je možné osobne nastaviť nápoje aj pripojením k DeLonghi Coffee Link App.
- Návrat z programovania je možný stlačením  Esc : hodnoty nebudú uložené.

Tabuľka s množstvom nápojov		
Nápoj	Štandardné množstvo	Naprogramovateľné množstvo
ESPRESSO	40 ml	20-180 ml
LONG	160 ml	115-250 ml
KÁVA	180 ml	100-240 ml
DOPPIO+	120 ml	80-180 ml
HORÚCA VODA	250 ml	20-420 ml

12. ULOŽENIE VLASTNÉHO POUŽÍVATEĽSKÉHO PROFILU

S týmto spotřebičom je možné uložiť do pamäte 3 rôznych profilov, každý z nich je spojený s odlišnou ikonou.

Každý profil má v pamäti uložené osobné nastavenia ARÓMY a DĹŽKY nápojov „MY“ (pozri kapitolu „11. Osobné nastavenie nápojov“) a poradie, v ktorom sa zobrazujú všetky nápoje, závisí od frekvencie ich výberu.

Na vybratie profilu stlačte  : potom zvolte požadovaný profil.

Poznámka!

- Profil „ HOST“: vybratím toho profilu je možné vydať nápoje s nastaveniami z výroby.
- Je možné premenovať vlastný profil pripojením k DeLonghi Coffee Link App (zobrazia sa iba prvé 3 znaky).
- Informácie o osobnom nastavení ikony profilu sú uvedené v odseku „6.16 Osobné nastavenie profilu“.

13. ČISTENIE

13.1 Čistenie spotřebiča

Nasledujúce časti spotřebiča je treba pravidelne čistiť:

- vnútorný obvod spotřebiča;
- nádobu na zvyšky kávy (A11);
- odkvapkávacia miska (A15), nádoba na zber kondenzácie (A10), mriežka odkvapkávacej misky (A14) a indikátor plnej misky (A13);
- nádržku na vodu (A17);
- ústia vydávača kávy (A9);
- násypku na vsypanie mletej kávy (A9);
- vylúhovač (A20), prístupný po otvorení servisných dvierok (A19);
- nádržku na mlieko (E);
- trysku horúcej vody (A8);
- ovládací panel (B).

Pozor!

- Na čistenie spotřebiča nepoužívajte rozpúšťadlá, drsné čistiace prostriedky, ani alkohol. Pri plnoautomatických spotřebičoch De'Longhi nie je potrebné používať na čistenie spotřebiča chemické prísady.
- Žiadna časť spotřebiča sa nesmie umývať v umývačke riadu, okrem mriežky odkvapkávacej misky (A14) a nádržky na mlieko (E).
- Na odstraňovanie vodného kameňa alebo kávoých usadenín nikdy nepoužívajte kovové predmety, pretože by tak mohlo dôjsť k poškrabaniu kovového alebo plastového povrchu.

13.2 Čistenie vnútorného obvodu spotřebiča

Pri obdobiach nečinnosti dlhších ako 3-4 dni silno odporúčame pred použitím spotřebiča ho najprv zapnúť a vypustiť:

- 2 - 3 preplachovania vybratím funkcie „Preplachovanie“ (odsek „6.3 Preplachovanie“);
- trochu horúcej vody, po dobu niekoľkých sekúnd (kapitola „10. Výdaj horúcej vody“).

Poznámka!

Je bežné, keď sa po vykonaní takéhoto čistenia v nádobe na zvyšky kávy (A11) nachádza voda.

13.3 Čistenie nádoby na zvyšky kávy

Keď sa na displeji objaví „VYPR. NÁD. NA ZVYŠKY KÁVY“, je potrebné ju vyprázdniť a vyčistiť. Kým sa nádoba na zvyšky kávy (A11) nevyčistí, spotřebič nemôže pripraviť kávu. Spotřebič signalizuje potrebu vyprázdniť zásobník, aj keď nie je plný, v prípade, ak ubehlo 72 hodín od prevej vykonanej prípravy (aby sa výpočet 72 hodín vykonal správne, spotřebič sa nikdy nesmie vypnúť hlavným vypínačom) (A22).

Dôležité! Nebezpečenstvo popálenín

Ak sa pripravuje niekoľko káv cappuccino naraz, kovová tácka na odkladanie šálok (A12) sa zahrieva. Počkať, kým vychladne a potom ju uchytiť len za prednú časť.

Na vykonanie čistenia (pri zapnutom spotrebiči):

1. Vytiahnite odkvapkávaciu misku (A15) (obr. 22), vyprázdnite ju a vyčistite.
2. Vyprázdnite a starostlivo vyčistite nádobu na zvyšky kávy (A11), dbajte na to, aby ste odstránili usadeniny na dne: na túto operáciu použite štetec so špachtľou (D5) vo vybavení.
3. Skontrolujte nádobku na zber kondenzátu (A10) (červenej farby), a ak je plná, vyprázdnite ju.

Dôležité!

Pri vybratí odkvapkávacej mriežky musíte vždy vyprázdniť aj nádobu na zvyšky kávy, aj keď nie je úplne plná. Pokiaľ tento úkon nevykonáte, môže sa stať, že pri príprave ďalších káv sa nádoba na zvyšky kávy naplní viac, ako sa očakáva, a spotrebič sa upchá zvyškami použitej kávy.

13.4 Čistenie odkvapkávacej misky a nádoby na zber kondenzátu

Pozor!

Odkvapkávacia mriežka (A15) je vybavená plávajúcím indikátorom (A13) (červenej farby), ktorý označuje hladinu vody (obr. 23). Skôr ako tento ukazovateľ začne vyčnievať z podložky na šálky (A12), je potrebné nádobu vyprázdniť a vyčistiť, inak voda môže pretiecť z hrany a poškodiť spotrebič, oporný pult alebo okolitý priestor.

Pri vynímaní odkvapkávacej mriežky postupujte takto:

1. Vyberte odkvapkávaciu mriežku a nádobu na zvyšky kávy (A11) (obr. 22);
2. Odoberte tácku na odkladanie šálok (A12), mriežku nádobu na zachyt. kvapiek (A14), potom vyprázdnite odkvapkávaciu misku a nádobku na zvyšky kávy a všetky komponenty umyte.
3. Skontrolujte nádobku na zber kondenzátu červenej farby (A15) a, ak je plná, vyprázdnite ju;
4. Znovu založte odkvapkávaciu misku s mriežkou a nádobku na zvyšky kávy.

13.5 Čistenie vnútra spotrebiča

Nebezpečenstvo úrazu elektrickým prúdom!

Pred akýmkoľvek čistením vnútorných častí spotrebiča musí byť spotrebič vypnutý (pozri „5. Vypnutie spotrebiča“) a odpojený od elektrickej siete. Spotrebič nikdy neponorajte do vody.

1. Pravidelne (približne raz do mesiaca) skontrolujte, či vnútorný priestor spotrebiča (prístupný po vybratí odkvapkávacej misky) (A15) nie je znečistený. V prípade potreby

odstráňte usadeniny kávy pomocou štetca vo výbave (D5) a špongie.

2. Všetky zvyšky povysávajte vysávačom (obr. 24).

13.6 Čistenie nádržky na vodu

1. Pravidelne (približne raz do mesiaca) a po každej výmene zmäčkovacieho filtra (D4) (pokiaľ je vo vybavení) vyčistite nádržku na vodu (A17) vlhkou handričkou a malým množstvom jemného čistiaceho prostriedku. Nádržku pred naplnením a vrátením na miesto riadne opláchnite;
2. Vytiahnite filter (ak je vo vybavení) a opláchnite ho pod tečúcou vodou;
3. Zasuňte naspäť filter (ak je vo vybavení), naplňte nádržku čerstvou vodou a zasuňte ju;
4. (Iba modely so zmäčkovacím filtrom) Vypustite približne 100 ml horúcej vody pre opätovnú aktiváciu filtra.

13.7 Čistenie ústia vydávača kávy

1. Pravidelne čistite ústia vydávača kávy (A9) pomocou špongie alebo handričky (obr. 25A);
2. Kontrolujte, či nie sú upchaté otvory vydávača kávy. Podľa potreby vyberte usadeniny kávy pomocou špáradla (obr. 25B).

13.8 Čistenie násypky na vsypanie namletej kávy

Pravidelne kontrolujte (približne raz za mesiac), či nie je upchatá násypka na vopred namletú kávu (A4). V prípade potreby odstráňte usadeniny kávy pomocou štetca (D5) vo výbave.

13.9 Čistenie vylúhovača

Vylúhovač (A20) je nevyhnutné vyčistiť aspoň raz za mesiac.

Dôležité!

Vylúhovač sa nedá vytiahnuť, ak je spotrebič zapnutý.

1. Ubezpečte sa, či bol spotrebič správne vypnutý (pozri kapitolu „5. Vypnutie spotrebiča“);
2. Vytiahnite nádržku na vodu (A17) (obr. 3);
3. Otvorte dvierka vylúhovača (A19) (obr. 26) nachádzajúce sa na pravom boku;
4. Stlačte smerom dovnútra dve farebné uvoľňovacie tlačidlá a súčasne vytiahnite vylúhovač smerom von (obr. 27);
5. Ponorte vylúhovač približne na 5 minút do vody, a potom ho opláchnite pod tečúcou vodou;

Pozor!

VYPLÁCHNITE IBA VODOU

ŽIADNE ČISTIACE PROSTRIEDKY - ŽIADNA UMÝVAČKA RIADU

Čistite vylúhovač bez použitia saponátov, pretože by ho mohli poškodiť.

6. Pomocou štetca (D5) vyčistite eventuálne zvyšky kávy v sídle vylúhovača, viditeľné cez dvierka;

- Po vycistení zasuňte vylúhovač na svoje miesto (obr. 28); potom stlačte nápis PUSH až kým nebudete počuť zvuk zasunutia na doraz;

Poznámka!

Ak je ťažké zasunúť vylúhovač späť, je treba ho nastaviť (pred jeho zasunutím) na správny rozmer silným stlačením dvoch páčok, ako je znázornené na obr. 29.

- Po zasunutí skontrolujte, či sa obe farebné tlačidlá vysunuli smerom von (obr. 30);
- Zavrite kryt vylúhovača;
- Opäť vložte nádržku na vodu.

13.10 Čistenie nádržky na mlieko

Na zachovanie účinnosti šľahača mlieka (E) čistite nádržku na mlieko podľa nasledujúceho opisu každé dva dni:

- Vytiahnite veko (E2);
- Stiahnite hadicu vydávачa mlieka (E5) a hadicu nasávača (E4) (obr. 31);
- Otočte gombík regulácie peny proti smeru otáčania hodinových ručičiek (E1) až do polohy „VLOŽIŤ“ (obr. 31) a vytiahnite ju smerom nahor;
- Dôkladne opláchnite všetky časti teplou vodou a jemným čistiacim prostriedkom. **Je možné umývať všetky časti v umývačke riadu, musia však byť umiestnené do príslušného horného košíka.** Venujte mimoriadnu pozornosť drážke a kanáliku, nachádzajúcich sa pod gombíkom (obr. 32), aby v nich nezostali zvyšky mlieka: eventuálne vyškrabte kanálik pomocou špáradla;

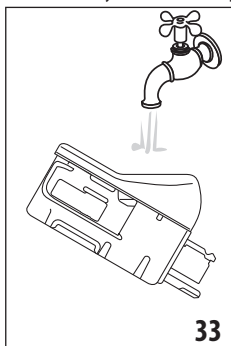

- Opláchnite vnútro umiestnenia gombíka regulácie peny pod tečúcou vodou (obr. 33);
- Skontrolujte, či nasávača hadička na mlieko a hadička na výdaj zostali upchané zvyškami mlieka;
- Nasadte späť gombík tak, aby šípka zodpovedala nápisu „INSERT“, nasadte hadičku vydávачa a hadičku nasávača mlieka;

- Nasadte naspäť veko na nádržku na mlieko (E2).

13.11 Čistenie trysky horúcej vody



Vyčistite trysku (A8) po každej príprave mlieka odstránením zvyškov mlieka uložených na tesneniach pomocou špongie (obr. 21).

14. ODVÁPŇOVANIE



Dôležité!

- Pred použitím si prečítajte pokyny a štítok prípravku na odvápnenie uvedené na obale prípravku na odvápnenie.
- Odporúča sa používať výhradne odvápnovacie prípravky De'Longhi. Použitie nevhodných odvápnovacích prípravkov, rovnako ako nesprávne vykonané odvápnovanie môžu viesť k nezrovnalostiam, na ktoré sa nevzťahuje záruka výrobcu.



Spotrebič odvápnite, keď sa na displeji objaví „NEVYHNUTNÉ ODVÁPŇOVANIE“ „ OK NA SPUSTENIE (~45min)“: ak chcete odvápnovanie vykonať ihneď, stlačte  a vykonajte operácie od bodu 3.

Pre odloženie odvápnovania na inokedy stlačte : na displeji symbol  pripomína, že spotrebič potrebuje odvápnovať. (hlásenie sa zobrazí pri každom zapnutí spotrebiča).

Pre vstup do menu odvápnovanie:

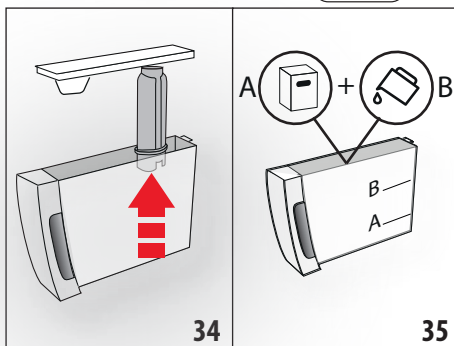
- Stlačte tlačidlo  (C3) pre vstup do menu;
- Stlačte „ODVÁPŇOVANIE“ a postupujte podľa pokynov na displeji;
- „VYBERTE FILTER VODY“ (obr. 34); vytiahnite nádržku na vodu (A17), odoberte filter vody (D4) (ak sa nachádza), vyprázdňte nádržku na vodu. Stlačte ;



- „ODVÁPŇOVAČ (ÚROVEŇ A) A VODU (ÚROVEŇ B)“ (obr. 35), do nádržky na vodu nalejte odvápnovací prípravok až po hladinu A (zodpovedá jednému 100 ml baleniu) vytlačenej na vnútornej strane nádržky, potom pridajte vodu (liter), až kým nedosiahnete hladinu B; znovu zasuňte nádržku na vodu. Stlačte ;
- „VYPRÁZDNITE ODKVAPKÁVACIU MRIEŽKU“ (obr. 22):
- Vyberte, vyprázdňte a znovu založte odkvapkávaciu mriežku (A15) a nádobu na zvyšky kávy (A11). Stlačte ;
- „UMIESTNITE 2I NÁDOBU OK NA SPUSTENIE“:

Pod vydávača horúcej vody (D6) a pod vydávača kávy (A9) umiestni nádobu s minimálnym objemom 2 litra (obr. 9);

Pozor! Nebezpečenstvo popálenín

Z vydávača horúcej vody a vydávača kávy vyteká horúca voda obsahujúca kyseliny. Dávajte pozor, aby ste sa týmto roztokom nepostriekali.

8. Stlačte **Ok ✓** na potvrdenie nalitia odvápnovacieho roztoku. Na displeji sa zobrazí „PREBIEHA ODVÁPŇOVANIE, ČAKAJTE PROSÍM“: odvápnovací program sa spustí a odvápnovací roztok vyteká z vydávača horúcej vody aj z vydávača kávy, pričom automaticky vykonáva celú radu preplachovaní na odstránenie zvyškov vodného kameňa vnútri spotrebiča;

Po približne 25 minútach spotrebič preruší odvápnovanie;

9. „VYPLÁCHNITE A NAPLNTE VODOU AŽ PO ÚROVEŇ MAX“ (obr. 4): teraz je spotrebič pripravený na proces preplachovania čerstvou vodou. Vyprázdnite nádržku, ktorú ste použili na zber odvápnovacieho roztoku, a vyberte nádržku na vodu, vyprázdnite ju, opláchnite pod tečúcou vodou, naplňte ju čerstvou vodou až po rysku MAX a vložte ju späť do spotrebiča;

10. „UMIESTNITE 2l NÁDOBU, OK NA PREPLACHOVANIE“: Znovu položte nádobu použitú na zber odvápnovacieho roztoku pod vydávača kávy a vydávača horúcej vody (obr. 9) a stlačte **Ok ✓**;

11. Horúca voda vyteká najprv z vydávača kávy a následne z vydávača horúcej vody a displej zobrazí „PREBIEHA PREPLACHOVANIE“;

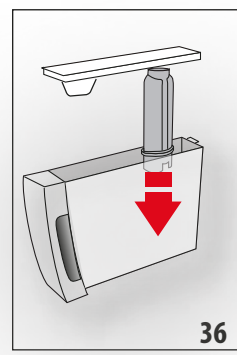

12. Keď sa voda z nádržky vyprázdni, vyprázdnite nádobu použitú na zber preplachovacej vody;

13. (ak je filter nainštalovateľný) „VLOŽTE FILTER NA SVOJE MIESTO“ (obr. 36). Stlačte **Next >** a vytiahnite nádržku na vodu, opätovne vložte zmäkčovací filter, ak bol predtým odobratý;

14. „VYPLÁCHNITE A NAPLNTE VODOU AŽ PO ÚROVEŇ MAX“

(obr. 4): Naplňte nádržku čerstvou vodou až po rysku MAX.;

15. „VLOŽTE NÁDRŽKU NA VODU“ (obr. 5): Opäť vložte nádržku na vodu;

16. „UMIESTNITE 2l NÁDOBU, OK NA PREPLACHOVANIE“: Znovu položte nádobu použitú na zber odvápnovacieho roztoku pod vydávača horúcej vody (obr. 9) a stlačte **Ok ✓**

17. Horúca voda vyteká z vydávača horúcej vody/pary a displej zobrazí „PPREBIEHA PREPLACHOVANIE, ČAKAJTE PROSÍM“;

18. „VYPRÁZDNITE ODKVPKÁVACIU MRIEŽKU“ (obr. 22): Po dokončení preplachovania vyberte, vyprázdňte a znovu založte odkvapkavicu mriežku (A15) a nádobku na zvyšky kávy (A11): stlačte **Next >**;

19. „ODVÁPŇOVANIE DOKONČENÉ“: stlačte **Ok ✓**;

20. „NÁDRŽKU NAPLNTE ČERSTVOU VODOU“: vyprázdnite nádobu použitú na zber preplachovacej vody, vytiahnite a naplňte nádržku na vodu čerstvou vodou až po rysku MAX a zasuňte do spotrebiča.

Operácia odvápnovania je takto dokončená.

Poznámka!

- Ak by sa cyklus odvápnovania neukončil správne (napr. nedostatok zásobovania elektrickou energiou), odporúča sa cyklus zopakovať;
- Je normálne, ak po vykonaní cyklu odvápnovania zostane voda v nádobe na zvyšky kávy (A11).
- Spotrebič potrebuje tretie prepláchnutie, ak nádrž na vodu nebola naplnená po maximálnu hladinu: slúži to na zaistenie toho, aby sa vo vnútorných obvodoch spotrebiča nenachádzal odvápnovací roztok. Pred spustením preplachovania sa uistite, že ste vyprázdнили nádobu na zachytávanie kvapiek;
- Prípadná požiadavka spotrebiča na odvápnenie v krátkom intervale za sebou je bežná a poskytuje ju rozvinutý systém kontroly použitý v spotrebiči.

15. PROGRAMOVANIE TVRDOTSI VODY

Správa „NEVYHNUTNÉ ODVÁPŇOVANIE - OK NA SPUSTENIE (~45MIN) “ sa zobrazí po stanovenej dobe používania, ktorá závisí od tvrdosti vody.

Spotrebič je z výroby nastavený na „STUPEŇ TVRDOTSI VODY 4“ . Podľa potreby môžete spotrebič naprogramovať v závislosti od skutočnej tvrdosti vody používanej v rôznych regiónoch a upraviť tak frekvenciu odvápnovania.

15.1 Meranie tvrdosti vody

1. Vyberte z obalu reakčný prúžok „TOTAL HARDNESS TEST“ (D1), ktorý je súčasťou príručky pokynov v anglickom jazyku.
2. Ponorte celý prúžok do pohára s vodou približne na jednu sekundu.
3. Vytiahnite prúžok z vody a zľahka ním oklepte. Asi po jednej minúte sa objaví 1, 2, 3 alebo 4 štvorcek červenej farby v závislosti od tvrdosti vody, pričom každý štvoreček zodpovedá 1 stupňu tvrdosti.

Reakčný prúžok	Tvrdosť vody
	Úroveň 1 = mäkká voda
	Úroveň 2 = málo tvrdá voda
	Úroveň 3 = tvrdá voda
	Úroveň 4 = veľmi tvrdá voda

15.2 Nastavenie tvrdosti vody

1. Vstúpte do menu podľa pokynov v odseku „6.1 Vstup do menu“;
2. Stlačte „TVRDOŠT VODY“;
3. „TVRDOŠT VODY, AKTUÁLNA PODČIARKNUTÁ“: Stlačte požadované tlačidlo (úroveň 1 = mäkká voda, úroveň 4 = veľmi tvrdá voda);
4. Stlačte pre návrat na domovskú stránku. Od tejto chvíle je spotrebič naprogramovaný na nové nastavenie tvrdosti vody.

16. ZMÄKČOVACÍ FILTER

Niektoré modely sú vybavené zmäkčovacím filtrom (D4); pokiaľ ho váš model nemá, odporúčame vám ho zakúpiť v autorizovaných strediskách asistencie De'Longhi.

Pre správne použitie filtra sa riadte pokynmi uvedenými nižšie.

16.1 Inštalácia filtra

1. Vyberte filter (D4) z obalu.
2. Vstúpte do menu podľa pokynov v odseku „6.1 Vstup do menu“;
3. Stlačte „FILTER VODY“;
4. „OTOČTE INDIKÁTOR DÁTUMU DO NASLED. 2 MESIACOV“ (obr. 37): otáčajte kurzorom dátumovníka, dokým sa nezobrazia 2 nasledujúce mesiace použitia. Stlačte ;

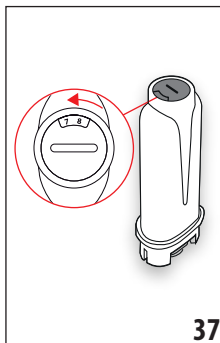

37

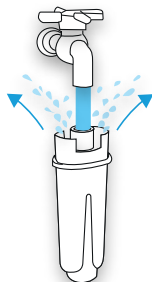

38

Poznámka

Trvanlivosť filtra je dva mesiace pri bežnom použití spotrebiča, ak spotrebič zostane nepoužívaný s inštalovaným filtrom, jeho trvanlivosť je maximálne 3 týždne.

5. „NECHAJTE TIEČť VODU, DOKÝM NEZAČNE VYTEKAŤ“ (obr. 38): Pre aktiváciu filtra nechajte tiečť vodu z vodovodu do otvoru filtra, ako je znázornené na obrázku, tak dlho, kým voda nevychádza z bočných otvorov po dobu viacej ako jednu minútu. Stlačte ;
6. Vyberte nádržku (A17) zo spotrebiča a naplňte ju vodou.
7. „PONORTE FILTER A NECHAJTE UNIKÁŤ VZDUCH“ (obr. 39): Zasuňte filter do nádržky na vodu a úplne ho ponorte asi na desať sekúnd, pričom ho nakláňajte tak, aby z neho vyšli vzduchové bubliny. Stlačte ;
8. „VLOŽTE FILTER NA SVOJE MIESTO“: Vložte filter (D4) do príslušného miesta (obr. 36) a zatlačte až na doraz. Stlačte ;
9. „VLOŽTE NÁDRŽKU NA VODU“: Uzavrite nádržku vekom (A16), potom ju opätovne zasuňte do spotrebiča (obr. 5);

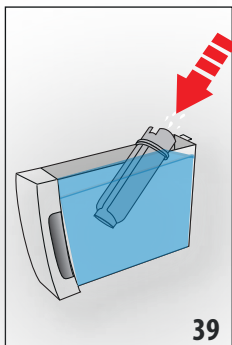

39

10. „UMIESTNITE NÁDOBU 0,5L, OK NA AKTIVÁCIU FILTRA“ (obr. 7): pod vydávač horúcej vody (D6) umiestnite nádobu a stlačte : výdaj sa začne a automaticky sa preruší.

Teraz je nový filter aktívny a môže sa pokračovať v používaní spotrebiča.

16.2 Výmena filtra

Vymeňte filter (D4), keď sa na displeji objaví „VYMEŇTE FILTER VODY, STLAČTE OK NA SPUSTENIE“: ak chcete výmenu vykonať ihneď, stlačte a vykonajte operácie od bodu 5.

Pre odloženie výmeny na inokedy stlačte : symbol na displeji pripomína, že je potrebné vymeniť filter. Pri výmene postupujte nasledujúcim spôsobom:

1. Vyberte nádržku (A17) a opotrebovaný filter;
2. Z obalu vyberte nový filter;
3. Vstúpte do menu podľa pokynov v odseku „6.1 Vstup do menu“;
4. Postupujte podľa operácií zobrazených v predchádzajúcom odseku od bodu 3.



Teraz je nový filter aktívny a môže sa pokračovať v používaní spotrebiča.

Poznámka!

Keď ubehli dva mesiace používania (pozri dátumovník) alebo sa spotrebič nepoužíval viac ako 3 týždne, je potrebné vykonať výmenu filtra, aj keď to spotrebič ešte nepožaduje.

16.3 Vyňatie filtra

Pokiaľ si prajete používať spotrebič bez filtra (D4), je potrebné ho odstrániť a označiť odobratie. Postupujte nasledovne:

1. Vyberte nádržku (A17) a opotrebovaný filter;
2. Vstúpte do menu podľa pokynov v odseku „6.1 Vstup do menu“;
3. Stlačte „FILTER VODY“;
4. Stlačte tlačidlo pre „VYBERTE FILTER VODY“;
5. „POTVRDIŤ ODSTR. FILTRA“: stlačte  (ak si želáte návrat do menu nastavení, stlačte );
6. „ODSTRÁNENIE FILTRA VYKON.“: spotrebič uloží úpravu. Stlačte  pre návrat na domovskú stránku.

Poznámka!



Keď ubehli dva mesiace používania (pozri dátumovník) alebo sa spotrebič nepoužíval viac ako 3 týždne, je potrebné vykonať výmenu filtra, aj keď to spotrebič ešte nepožaduje.



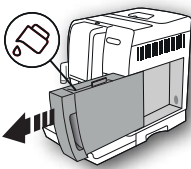
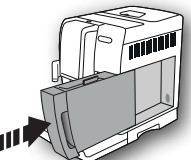

17. TECHNICKÉ ÚDAJE

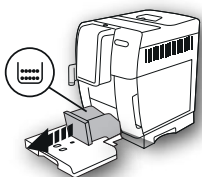
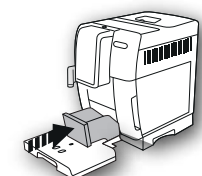

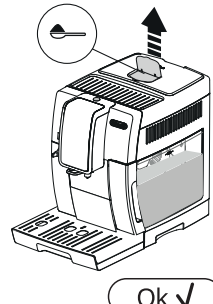
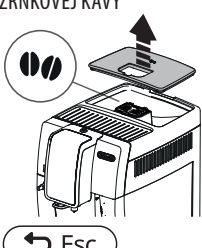
Napätie:	220-240V~ 50-60 Hz max. 10 A
Výkon:	1 450 W
Tlak: 1,9 MPa (19 bar)	
Objem nádržky na vodu:	1,8 l
Rozmery ŠxVxH:	240 x 440 x 360 mm
Dĺžka kábla:	1750 mm
Hmotnosť:	10 kg
Max. objem zásobníka zrnkovej kávy:	300 g
Frekvenčné pásmo:	2400 - 2483,5 MHz
Maximálny prenosový výkon	10 mW

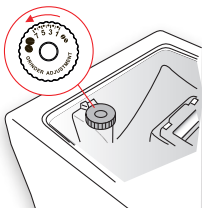



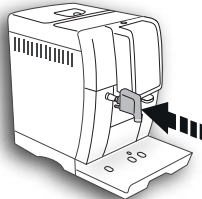
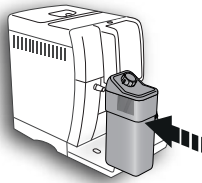
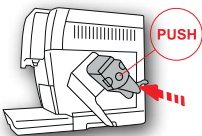

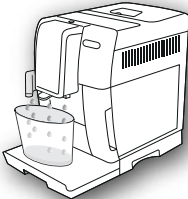

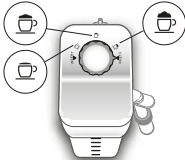



18. HLÁSENIA ZOBRAZENÉ NA DISPLEJI

ZOBRAZENÁ SPRÁVA	MOŽNÁ PRÍČINA	NÁPRAVA
NÁDRŽKU NAPLNĚTE ČERSTVOU VODOU  	V nádržke (A17) nie je dost' vody.	Naplňte nádržku na vodu a správne ju zasuňte zatlačením, až pokým nepočuť zapadnutie na doraz.
VLOŽTE NÁDRŽKU NA VODU 	Nádržka (A17) nie je vložená správne.	Nádržku vložte správne zatlačením na doraz.

ZOBRAZENÁ SPRÁVA	MOŽNÁ PRÍČINA	NÁPRAVA
<p>VYPRÁZDNITE NÁDOBU NA ZVYŠKY KÁVY</p> 	<p>Nádoba na zvyšky kávy (A11) je plná.</p>	<p>Vyprázdňte nádobu na zvyšky kávy, odkvapkávacia mriežku (A15) a vyčistite ich, potom znovu zasunite. Dôležité: pri vybratí odkvapkávacej mriežky musíte vždy vyprázdniť aj zbernú nádobu na zvyšky kávy, aj keď nie je úplne plná. Pokiaľ tento úkon nevykonáte, môže sa stať, že pri príprave ďalších káv sa nádoba na zvyšky kávy naplní viac, ako sa očakáva, a spotrebič sa upcháva zvyškami použitej kávy.</p>
<p>VLOŽTE NÁDOBU NA ZVYŠKY KÁVY</p> 	<p>Po vykonaní čistenia nebola vložená nádoba na zvyšky kávy (A11).</p>	<p>Vytiahnite odkvapkávacia mriežku (A15) a vložte nádobu na zvyšky kávy.</p>
<p>VLOŽTE MLETÚ KÁVU MAX. JEDNU ODMERKU</p> 	<p>Bola zvolená funkcia „mletá káva“, ale káva nebola nasypaná do násypky (A4).</p>	<p>Nasypte mletú kávu do násypky (obr. 12) a zopakujte vydaj</p>
<p>VLOŽTE MLETÚ KÁVU MAX. JEDNU ODMERKU</p> 	<p>Bola vyžiadaná káva LONG s mletou kávou</p>	<p>Nasypte mletú kávu do násypky (A4) (obr. 12) a stlačte tlačidlo pre „OK“ na pokračovanie a dokončenie výdaja.</p>
<p>NAPLNĚTE ZÁSObNÍK ZRNKOVEJ KÁVY</p> 	<p>Zrnká kávy sa minuli. Nádoba (A4) na mletú kávu je upchatá.</p>	<p>Naplňte zásobník zrnkovej kávy (A3) (obr. 10). Vyprázdňte násypku pomocou štetca (D5), ako je to opísané v ods. „13.8 Čistenie násypky na vsypanie mletej kávy“.</p>

ZOBRAZENÁ SPRÁVA	MOŽNÁ PRÍČINA	NÁPRAVA
<p>VELMI JEMNÉ MLETIE. NASTAVTE MLYNČEK</p>  	<p>Kávový mlynček melie príliš jemne, a preto káva vyteká veľmi pomaly alebo nevyteká vôbec.</p> <p>Ak je prítomný zmäčkovácý filter (D4), mohlo by dôjsť k uvoľneniu vzduchovej bubliny vnútri okruhu, ktorá zablokuje výdaj.</p>	<p>Zopakujte výdaj kávy a otočte regulačným gombíkom mletia kávy (A5) (obr. 13) o jedno cvaknutie smerom k číslu 7 v smere hodinových ručičiek, kým je mlynček na kávu v prevádzke. Ak je po príprave najmenej 2 káv výdaj stále príliš pomalý, zopakujte korekciu otočným regulačným gombíkom o ďalší stupeň (pozri ods. „7.5 Nastavenie kávového mlynčeka“). Ak problém pretrváva, overte, či nádržka na vodu (A17) je vložená až na doraz.</p> <p>Zasuňte vydávač horúcej vody (D6) do spotrebiča a vydajte trochu vody, kým prietok nebude pravidelný.</p>
<p>ZVOĽ. JEMNEJŠIU CHUŤ ALEBO ZNÍŽTE MNOŽSTVO KÁVY</p>  	<p>Použili ste príliš veľké množstvo kávy.</p>	<p>Vyberte jemnejšiu arómu stlačením tlačidla „ARÓMA“ (C6) alebo znížte množstvo mletej kávy (maximálne 1 odmerka).</p>
<p>ZASUŇTE VYDÁVAČ VODY</p> 	<p>Vydávač vody (D6) nie je zasunutý alebo je zasunutý nesprávne</p>	<p>Vydávač vody zasuňte na doraz.</p>
<p>ZASUŇTE NÁDRŽKU NA MLIEKO</p> 	<p>Nádobka na mlieko (E) nie je zasunutá správne.</p>	<p>Zasuňte nádobku na mlieko a zatlačte až na doraz.</p>
<p>ZASUŇTE JEDN. VYLÚHOVAČA</p> 	<p>Po čistení ste nezasunuli vylúhovač (A20).</p>	<p>Zasuňte vylúhovač podľa opisu v ods. „13.9 Čistenie vylúhovača“.</p>

ZOBRAZENÁ SPRÁVA	MOŽNÁ PRÍČINA	NÁPRAVA
<p>PRÁZDNY OKRUH STLAČTE OK NA SPUSTENIE</p>  <p>Ok ✓:</p>	<p>Hydraulický obvod je prázdny</p>	<p>Stlačte tlačidlo pre „OK“ a nechajte vytekať vodu z vydávača (D6): výdaj vody sa automaticky preruší. Ak problém pretrváva, overte, či nádržka na vodu (A17) je vložená až na doraz.</p>
<p>STLAČTE OK NA SPUS. ČIST. ALEBO OTOČTE GOMBÍK</p>  <p>Ok ✓:</p>	<p>Bola zasunutá nádržka na mlieko s gombíkom regulácie peny (E1) v polohe „CLEAN“.</p>	<p>Ak chcete pokračovať vo funkcii CLEAN, stlačte tlačidlo pre „OK“ alebo otočte gombíkom regulácie peny do jednej z polôh mlieka.</p>
<p>OTOČTE GOMBÍK DO POLOHY CLEAN</p>  <p>↩ Esc</p>	<p>Mlieko bolo práve vydané a je preto nevyhnutné vyčistiť vnútorné vedenia nádoby na mlieko (E).</p>	<p>Gombík regulácie peny (E1) otočte do polohy CLEAN (obr. 19).</p>
<p>OTOČTE GOMBÍK REGULÁCIE PENY</p> 	<p>Bola zasunutá nádržka na mlieko s gombíkom regulácie peny (E1) v polohe „CLEAN“.</p>	<p>Otočte gombík do polohy týkajúcej sa požadovanej peny.</p>

ZOBRAZENÁ SPRÁVA	MOŽNÁ PRÍČINA	NÁPRAVA
NEVYHNUTNÉ ODVÁPŇOVANIE OK NA SPUSTENIE (~45MIN)   Esc  Ok ✓	Signalizuje, že je nutné spotrebič odvápnit'.	Stlačte tlačidlo pre „OK“ na spustenie odvápnovania alebo „ESC“, ak ho chcete vykonať inokedy. Je nevyhnutné čo najskôr vykonať program odvápnovania opísaný v kapitole „14. Odvápnovanie“.
VYMEŇTE FILTER VODY STLAČTE OK NA SPUSTENIE   Esc  Ok ✓	Zmäčkovací filter (D4) je opotrebovaný.	Stlačte tlačidlo pre „OK“ na výmenu filtra alebo ho vymeňte alebo „ESC“, ak to chcete urobiť inokedy. Riadte sa pokynmi v kap. „16. Zmäčkovací filter“.
VŠEOBECNÝ ALARM: POZRITE PRÍRUČKU / APP 	Vnútro spotrebiča je veľmi znečistené.	Spotrebič starostlivo vyčistite, ako je to opísané v kap. „13. Čistenie“. Ak správa na displeji pretrváva ešte po čistení, obráťte sa na stredisko servisnej služby.
	Pripomína, že je potrebné vykonať čistenie vnútorných potrubí nádržky na mlieko (E).	Gombík regulácie peny (E1) otočte do polohy CLEAN (obr. 19).
	Pripomína, že je potrebné vymeniť zmäčkovací filter (D4).	Vymeňte filter alebo ho odoberte podľa pokynov v kapitole „16. Zmäčkovací filter“.
	Pripomína, že je nutné spotrebič odvápnit'.	Je nevyhnutné čo najskôr vykonať program odvápnovania opísaný v kapitole „14. Odvápnovanie“. Prípadná požiadavka spotrebiča na odvápnenie v krátkom intervale za sebou je bežná a poskytuje ju rozvinutý systém kontroly použité v spotrebiči.
	Signalizuje, že úspora energie je aktivovaná.	Pre vypnutie úspory energie postupujte podľa opisu v ods. „6.8 Úspora energie“  .
	Signalizuje, že spotrebič je v spojení bluetooth so zariadením.	
PREBIEHA ČISTENIE ČAKAJTE PROSÍM	Spotrebič zisťuje prítomnosť nečistôt vo svojom vnútri.	Počkajte, kým sa spotrebič vráti do stavu pripravený na použitie a znovu vyberte požadovaný nápoj. Ak problém pretrváva, obráťte sa na autorizované servisné stredisko.

19. RIEŠENIE PROBLÉMOV

Nižšie sú uvedené niektoré príklady chybného fungovania.

Ak sa problém nebude dať odstrániť opísaným spôsobom, skontaktujte sa s Technickou Asistenciou.

PROBLÉM	MOŽNÁ PRÍČINA	NÁPRAVA
Káva nie je horúca.	Šálky neboli predhriate.	Zohrejte šálky ich prepláchnutím horúcou vodou (Poznámka: môže sa použiť funkcia horúcej vody).
	Vylúhovač sa ochladil, pretože od poslednej vydanej kávy uplynuli 2 - 3 minúty.	Pred prípravou kávy vylúhovač zohrejte preplachovaním použitím príslušnej funkcie (pozri ods. „6.3 Preplachovanie“).
	Nastavená teplota kávy je nízka.	Z ponuky nastavte vyššiu teplotu kávy (pozri ods. „6.9 Teplota kávy“).
Káva je málo objemná alebo má málo peny.	Káva je zomletá príliš hrubo.	Otočte regulačným gombíkom mletia kávy (A5) o jeden stupeň smerom k číslu 1 v protismere hodinových ručičiek, kým je mlynček na kávu vo funkcii (obr. 13). Otáčajte gombíkom vždy o jeden stupeň až dovtedy, kým nedôjde k uspokojivému výdaju kávy. Efekt je viditeľný až po 2 vydaniach kávy (pozri ods. „7.5 Nastavenie kávového mlynčeka“).
	Káva nie je vhodná.	Používajte kávu pre použitie v kávovaroch na espresso.
	Káva nie je čerstvá.	Balenie kávy je otvorené dlhý čas a káva stratila chuť.
Káva vyteká príliš pomaly alebo iba kvapká.	Káva bola zomletá príliš jemne.	Otočte regulačným gombíkom mletia kávy (A5) o jeden stupeň smerom k číslu 7 v smere doprava, kým je mlynček na kávu zapnutý (obr. 13). Otáčajte gombíkom vždy o jeden stupeň až dovtedy, kým nedôjde k uspokojivému výdaju kávy. Efekt je viditeľný až po 2 vydaniach kávy (pozri ods. „7.5 Nastavenie kávového mlynčeka“).
Káva nevyteká z jedného alebo ani z jedného ústia vydávača kávy.	Ústia vydávača kávy (A9) sú upchaté.	Vyčistite ústia pomocou špáradla (obr. 25B).
Spotrebič nevydáva kávu	Spotrebič zistil nečistoty vo svojom vnútri: displej zobrazí „Prebieha čistenie“.	Počkajte, kým sa spotrebič vráti do stavu pripravený na použitie a znovu vyberte požadovaný nápoj. Ak problém pretrváva, obráťte sa na autorizované servisné stredisko.
Spotrebič sa nezapína	Konektor napájacieho kábla (D7) nie je dobre zapojený.	Konektor vložte na doraz do príslušného sedla na zadnej strane spotrebiča (obr. 1).
	Zástrčka nie je zapojená do zásuvky.	Zasuňte zástrčku do zásuvky (obr. 1).
	Hlavný vypínač (A22) nie je zapnutý.	Stlačte hlavný vypínač (obr. 2).

PROBLÉM	MOŽNÁ PRÍČINA	NÁPRAVA
Nie je možné vytiahnuť vylúhovač	Vypnutie nebolo vykonané správne	Spotrebič vypnite stlačením tlačidla  (A7) (pozri kap. „5. Vypnutie spotrebiča“).
Po dokončení odváňovania si spotrebič vyžaduje tretie preplachovanie	Počas dvoch cyklov preplachovania nádržka (A17) nebola naplnená až po rysku MAX	Postupujte podľa požiadavky spotrebiča, avšak najprv vyprázdňte odkvapkávaciu mriežku (A15), aby sa zabránilo pretečeniu vody.
Mlieko nevyteká z hadičky na výdaj mlieka (E5)	Veko (E2) nádržky na mlieko (E) je špinavé	Vyčistite veko nádržky na mlieko tak, ako je opísané v ods. „13.10 Čistenie nádržky na mlieko“.
Mlieko má veľké bubliny a vystrekuje z hadičky na výdaj mlieka (E5) alebo je málo napenené	Mlieko nie je dostatočne studené alebo nie je polotučné alebo odtučnené.	Používajte celkom odtučnené mlieko alebo polotučné mlieko s teplotou, ktorú má v chladničke (cca 5 °C). Ak výsledok stále nie je uspokojivý, skúste použiť inú značku mlieka.
	Gombík regulácie peny (E1) je nesprávne nastavený.	Nastavte podľa údajov v kap. „8. Príprava horúcich nápojov s mliekom“.
	Veko (E2) alebo gombík regulácie peny (E1) nádržky na mlieko sú špinavé	Vyčistite veko a gombík nádržky na mlieko ako je to opísané v ods. „13.10 Čistenie nádržky na mlieko“.
	Trysky horúcej vody (A8) je špinavá	Trysku vyčistite podľa opisu v ods. „13.11 Čistenie trysky horúcej vody“.
Stroj sa nepoužíva a vydáva zvuky alebo vypúšťa obláčky pary	Stroj je pripravený na použitie alebo bol nedávno vypnutý a do ešte horúceho vydávača pary spadlo zopár kvapiek kondenzovanej vody	Je to súčasť bežnej prevádzky spotrebiča. Na zabránenie takým situáciám vyprázdňte odkvapkávaciu mriežku.

SPIS TREŚCI

1. WPROWADZENIE	281
1.1 Litery w nawiasach	281
1.2 Problemy i naprawy	281
1.3 Pobierz App!.....	281
2. OPIS	281
2.1 Opis urządzenia (str. 3 - A)	281
2.2 Opis home page (strony głównej) (str. 2 - B)	281
2.3 Opis panelu sterowania (str. 2 - C).....	281
2.4 Opis akcesoriów (str. 2 - D)	282
2.5 Opis pojemnika na mleko (str. 2 - E).....	282
3. PIERWSZE WŁĄCZENIE URZĄDZENIA	282
4. WŁĄCZANIE URZĄDZENIA	282
5. WYŁĄCZANIE URZĄDZENIA	282
6. USTAWIENIA MENU.....	283
6.1 Wejście do menu.....	283
6.2 Wyjść z menu	283
6.3 Płukanie.....	283
6.4 Odkamienianie	283
6.5 Filtr wody	283
6.6 Ustawienia napojów	283
6.7 Automatyczne wyłączenie (standby)	283
6.8 Oszczędność energetyczna	283
6.9 Temperatura kawy	284
6.10 Twardość wody	284
6.11 Ustawianie języka	284
6.12 Sygnał dźwiękowy	284
6.13 Bluetooth	284
6.14 Ustawienia fabryczne	284
6.15 Statystyki	284
6.16 Personalizacja profilu	284
7. PRZYGOTOWANIE KAWY.....	284
7.1 Przygotowanie kawy przy użyciu kawy w ziarnach.....	284
7.2 Wybór smaku kawy.....	285
7.3 Wybór ilości kawy	285
7.4 Przygotowanie kawy z kawy mielonej	285
7.5 Regulacja młynka do kawy	285
7.6 Porady w celu uzyskania kawy o wyższej temperaturze	286
8. PRZYGOTOWANIE NAPOJÓW MLECZNYCH ..	286
8.1 Napełnianie i mocowanie pojemnika na mleko....	286
8.2 Regulacja ilości pianki	286
8.3 Automatyczne przygotowywanie napojów mlecznych	286
8.4 Czyszczenie pojemnika na mleko po każdym użyciu	287
9. DZBANEK KAWY.....	287

10. WYTWARZANIE GORĄCEJ WODY.....	287
11. PERSONALIZACJA NAPOJÓW	288
12. ZAPISAĆ WŁASNY PROFIL UŻYTKOWNIKA..	288
13. CZYSZCZENIE	288
13.1 Czyszczenie ekspresu	288
13.2 Czyszczenie wewnętrznego obwodu ekspresu	289
13.3 Czyszczenie pojemnika na fusy	289
13.4 Czyszczenie tacki na skropliny i zbiornika na skropliny	289
13.5 Czyszczenie wnętrza ekspresu do kawy.....	289
13.6 Czyszczenie zbiornika na wodę	289
13.7 Czyszczenie otworów dozownika kawy	290
13.8 Czyszczenie lejka do kawy mielonej	290
13.9 Czyszczenie automatu zaparzającego	290
13.10 Czyszczenie pojemnika na mleko	290
13.11 Czyszczenie rurki gorącej wody	290
14. ODKAMINIENIE	290
15. PROGRAMOWANIE TWARDOŚCI WODY	292
15.1 Pomiar twardości wody.....	292
15.2 Ustawienie twardości wody	292
16. FILTR ZMIĘKZAJĄCY	292
16.1 Montaż filtra	292
16.2 Wymiana filtra.....	293
16.3 Usunięcie filtra	293
17. DANE TECHNICZNE	293
18. KOMUNIKATY POJAWIAJĄCE SIĘ NA WYŚWIETLACZU.....	294
19. ROZWIĄZYWANIE PROBLEMÓW.....	299

1. WPROWADZENIE

Dziękujemy za wybranie automatycznego ekspresu do kawy i kawy cappuccino.

Prosimy o poświęcenie kilku minut na przeczytanie niniejszej instrukcji obsługi. W ten sposób unikniecie niebezpieczeństwa lub uszkodzenia urządzenia.

1.1 Litery w nawiasach

Litery w nawiasach odpowiadają legendzie podanej w Opisie urządzenia (str. 2-3).

1.2 Problemy i naprawy

W przypadku problemów, należy spróbować je rozwiązać, stosując się do wskazówek z rozdziałów „18. Komunikaty pojawiające się na wyświetlaczu” i „19. Rozwiązywanie problemów”.

Jeżeli próby rozwiązania problemu okażą się nieskuteczne lub w razie konieczności uzyskania dodatkowych wyjaśnień, należy się skontaktować biurem obsługi klienta, dzwoniąc pod numer podany w załączniku „Biuro obsługi klienta”.

Jeżeli Waszego kraju nie ma na liście, należy zadzwonić pod numer podany na gwarancji. W przypadku konieczności naprawy należy się zwrócić wyłącznie do Serwisu Technicznego firmy De'Longhi. Adresy zostały podane w karcie gwarancji załączonej do urządzenia.

1.3 Pobierz App!



Dzięki App De'Longhi Coffee Link można zdalnie zarządzać niektórymi funkcjami.

W App znajdują się również informacje, porady i ciekawostki na temat świata kawy. Wszystkie informacje na temat posiadanego ekspresu do kawy w zasięgu ręki.



Ten symbol wskazuje funkcje, którymi można zarządzać lub skonsultować za pomocą App.

Można również stworzyć do maksymalnie 3 nowych napojów i zapisać je w pamięci waszego ekspresu.

Zwróć uwagę:

Sprawdź kompatybilność urządzeń na „compatibledevices.delonghi.com”.

2. OPIS

2.1 Opis urządzenia (str. 3 - A)

- A1. Pokrywa pojemnika na ziarna kawy
- A2. Pokrywa lejka do kawy mielonej
- A3. Pojemnik na ziarna
- A4. Lejek do wsysypywania kawy mielonej
- A5. Pokrętło regulacji stopnia zmielenia kawy
- A6. Tacka na filiżanki
- A7. Przycisk (☺): aby włączyć lub wyłączyć ekspres (stand by)
- A8. Rurka gorącej wody
- A9. Dozownik kawy (z regulowaną wysokością)
- A10. Zbiornik na skropliny
- A11. Pojemnik na fusy
- A12. Podstawka na filiżanki
- A13. Wskaźnik poziomu wody w tacce na skropliny
- A14. Kratka tacki
- A15. Tacka na skropliny
- A16. Pokrywa zbiornika na wodę
- A17. Zbiornik na wodę
- A18. Miejsce na filtr zmiękczający wodę
- A19. Drzwiczki automatu zaparzającego
- A20. Automat zaparzający
- A21. Gniazdo łącznika kabla zasilającego
- A22. Główny wyłącznik

2.2 Opis home page (strony głównej) (str. 2 - B)

- B1. Symbol aktywnego bluetooth
- B2. Symbol aktywnej oszczędności energetycznej
- B3. Wybrany smak
- B4. Napoje wybierane bezpośrednio
- B5. Strzałka przewijania
- B6. Wybrana ilość
- B7. Alarm żądania odkamieniania
- B8. Alarm żądania czyszczenia pojemnika na mleko
- B9. Alarm żądania wymiany filtra

2.3 Opis panelu sterowania (str. 2 - C)

- C1. ☺☺☺ : wybór ilości napoju
- C2. 👤 : wybór profilu
- C3. ⚙️ : menu ustawień urządzenia
- C4. ↶️ : wciska się w celu wyjścia z wybranej funkcji i powrotu do głównego menu
- C5. (my) : Menu wyboru spersonalizowanych napojów. Podczas pierwszego użycia, jeżeli nie zaprogramowano według opisu z rozdziału „11. Personalizacja napojów”, przechodzi się bezpośrednio do personalizacji napoju
- C6. ☺/☺ : wybór smaku napoju

2.4 Opis akcesoriów (str. 2 - D)

- D1. Pasek kontrolny twardości wody „Total Hardness Test” (załączony na str. 2 instrukcji w języku angielskim)
- D2. Miarka do kawy mielonej
- D3. Odkamieniacz
- D4. Filtr zmiękczający (w niektórych modelach)
- D5. Pędzelek do czyszczenia
- D6. Dysza gorącej wody
- D7. Kabel zasilający

2.5 Opis pojemnika na mleko (str. 2 - E)

- E1. Pokrętko regulacji pianki i funkcji CLEAN
- E2. Pokrywa pojemnika na mleko
- E3. Pojemnik na mleko
- E4. Rurka zanurzana w mleku
- E5. Rurka wytwarzania spienionego mleka (regulowana)

3. PIERWSZE WŁĄCZENIE URZĄDZENIA

Zwróć uwagę!

- Podczas pierwszego użycia obwód wody jest pusty i dlatego maszyna może emitować hałas: zmniejszy się on w miarę napełniania obwodu.
- Ekspres został sprawdzony przez producenta przy użyciu kawy, dlatego jest rzeczą całkowicie normalną, że w młynku znajdują się jej ślady. Gwarantujemy, że niniejszy ekspres do kawy jest nowy.
- Zaleca się jak najszybsze ustawienie twardości wody zgodnie z procedurą opisaną w rozdziale „15. Programowanie twardości wody”.

1. Włożyć łącznik kabla zasilającego (D7) do gniazda (A21) znajdującego się z tyłu urządzenia, podłączyć urządzenie do sieci elektrycznej (rys. 1) i upewnić się, że wyłącznik główny (A22), umieszczony z tyłu urządzenia, jest wciśnięty (rys. 2);

2. „SELECT LANGUAGE” (ustaw język): Wcisnąć , dopóki na wyświetlaczu nie pojawi się żądany język: następnie wcisnąć odpowiadającą mu flagę.

Następnie, wykonać czynności zgodnie z instrukcjami podanymi na wyświetlaczu urządzenia:

3. „NAPEŁNIJ ZBIORNIK” „ZIMNĄ WODĄ”: wyjąć zbiornik na wodę (A17) (rys. 3), napełnić do poziomu MAX (wybitego na zbiorniku) świeżą wodą (rys. 4); włożyć zbiornik na miejsce (rys. 5);

4. „ZAMOCUJ DYSZĘ WODY”: Sprawdzić, czy dysza gorącej wody (D6) została założona na odpowiadającą jej rurkę (A8) (rys. 6) i ustawić pod nią pojemnik (rys. 7) o minimalnej pojemności 100 ml;

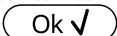
5. „PUSTY OBWÓD WODY” „NACIŚNIJ OK, ABY ROZPOCZĄĆ”: wcisnąć , urządzenie wytworzy wodę z

dyszy gorącej wody (rys. 8), a następnie automatycznie się wyłączy.

W tym momencie, ekspres jest gotowy do normalnego użytkowania.

Zwróć uwagę!

- Przy pierwszym użyciu należy zaparzyć 4-5 kaw cappuccino celem uzyskania zadowalającego efektu.
- Podczas przygotowania pierwszych 5-6 kaw cappuccino, normalną rzeczą jest hałas gotującej się wody: z czasem hałas się zmniejszy.
- Aby zapewnić lepsze funkcjonowanie urządzenia, zaleca się zainstalowanie filtra zmiękczającego (D4) według wskazówek przedstawionych w rozdziale „16. Filtr zmiękczający”. Jeżeli Wasz model nie posiada filtra, można go dostać w Autoryzowanym Centrum Serwisowym firmy De'Longhi.

4. WŁĄCZANIE URZĄDZENIA

Zwróć Uwagę!

Przed włączeniem urządzenia należy się upewnić, że główny wyłącznik (A22) jest wciśnięty (rys. 2).

Przy każdym włączeniu, urządzenie automatycznie przeprowadza cykl nagrzewania i płukania.

• Aby włączyć urządzenie, wcisnąć przycisk  (A7) (rys. 8): na wyświetlaczu pojawi się komunikat „NAGRZEWANIE W TOKU” „PROSZĘ CZEKAĆ”.

• Po zakończeniu nagrzewania, urządzenie pokaże następujący komunikat: „PŁUKANIE W TOKU” „PROSZĘ CZEKAĆ”; w ten sposób, poza nagraniem bojlera, nagrzewają się wewnętrzne przewody dzięki przepływającej w nich wodzie.

Urządzenie jest gotowe do użycia, gdy pojawi się strona główna (homepage).

5. WYŁĄCZANIE URZĄDZENIA

Przy każdym wyłączeniu, jeżeli wcześniej przygotowano kawę, urządzenie wykonuje automatyczny cykl płukania.

• W celu wyłączenia urządzenia, nacisnąć na przycisk  (A7) (rys. 8).

• Na wyświetlaczu pojawi się napis “WYŁĄCZANIE W TOKU” „PROSZĘ CZEKAĆ”: jeżeli przewidziano, urządzenie wykona płukanie a następnie wyłączy się (stand-by).

Zwróć uwagę!

Jeśli urządzenie nie będzie używane przez dłuższy okres czasu, należy je odłączyć od sieci elektrycznej:



- najpierw wyłączyć urządzenie, wciskając przycisk  (rys. 8);
- zwolnić główny wyłącznik (A22), umieszczony z tyłu urządzenia (rys. 2).

Uwaga!

Nigdy nie wciskać głównego wyłącznika, gdy urządzenie jest włączone.

6. USTAWIENIA MENU

6.1 Wejście do menu

1. Wcisnąć przycisk  (C3), aby wejść do menu;
2. Przeglądać pozycje menu wciskając , dopóki nie wyświetli się żądana;
3. Wcisnąć w menu pozycję, którą chce się wybrać.

6.2 Wyjść z menu

Po dokonaniu żądanej regulacji, wcisnąć , dopóki nie wróci się do strony głównej.

6.3 Płukanie

Za pomocą tej funkcji można wytworzyć gorącą wodę z dozownika kawy (A9) i dyszy gorącej wody (D6), jeżeli założona, w celu wycmycia i podgrzania wewnętrznego obwodu urządzenia.

1. Ustawić pojemnik o minimalnej pojemności 100 ml pod dyszą gorącej wody (rys. 8).
2. Po wybraniu pozycji „PŁUKANIE”, po kilku sekundach, najpierw z dozownika kawy, a następnie z dyszy gorącej wody (jeżeli założona), wypłynie gorąca woda, która przepłuka i nagrzejze wewnętrzny obwód maszyny (rys. 7).
3. Aby przerwać funkcję, należy wcisnąć przycisk „” lub poczekać na automatyczne wyłączenie.

Zwróć uwagę!

- Jeżeli nie stosuje się ekspresu przez dłużej niż 3-4 dni, przed ponownym użyciem, po jego włączeniu zalecane jest przeprowadzenie 2-3 płukań;
- Jest normalne, że po takiej funkcji, w pojemniku na fusy (A11) znajduje się woda.

6.4 Odkamienianie

Instrukcje dotyczące odkamieniania znajdują się w rozdziale „14. Odkamienianie”.

6.5 Filtr wody







Instrukcje na temat montażu filtra (D4), wskazano w rozdziale „16. Filtr zmiękczający”.

6.6 Ustawienia napojów

W tej sekcji można uzyskać informacje na temat spersonalizowanych ustawień i ewentualnie przywrócić ustawienia fabryczne każdego napoju dla każdego profilu.

1. Po wejściu do menu ustawień, wcisnąć „USTAWIENIA NAPOJÓW”: na wyświetlaczu pojawi się panel ustawień pierwszego napoju;

2. Ustawienia są wyświetlane na pionowych paskach: ustawienia fabryczne są wskazywane symbolem  natomiast ustawiona aktualnie wartość jest wskazana wypełnieniem pionowego paska;

3. Aby wrócić do menu ustawień, wcisnąć  Aby wyświetlać i zmieniać napoje, wcisnąć ;
4. Aby przywrócić ustawienia fabryczne napoju wyświetlanego na wyświetlaczu, wcisnąć ;
5. „POTWIERDZIĆ RESET?": aby potwierdzić, wcisnąć  (aby anulować );
6. „USTAWIENIA FABRYCZNE” „USTAWIONE”: wcisnąć .

Napój został zaprogramowany na ustawieniach fabrycznych. Wykonać tę samą procedurę dla innych napojów lub powrócić na stronę główną dwukrotnie wciskając .



Zwróć uwagę!

Aby zmienić napoje w innym profilu, powrócić na stronę główną, wybrać żądany profil i powtórzyć procedurę.

6.7 Automatyczne wyłączenie (standby)

Można ustawić godzinę automatycznego wyłączenia, aby urządzenie wyłączyło się po 15 lub 30 minutach, lub po 1, 2, 3 godzinach nieużywania.

Aby zaprogramować automatyczne wyłączenie, postępować w następujący sposób:



1. Wcisnąć „AUTOMATYCZNE WYŁĄCZANIE”;
2. Wybrać żądany okres czasu wciskając strzałkę wyboru  (zwiększenie) lub  (zmniejszenie) wartości;
3. Aby potwierdzić, wcisnąć .

Automatyczne wyłączenie zostało zaprogramowane.

6.8 Oszczędność energetyczna

Dzięki tej funkcji możliwe jest uaktywnienie lub dezaktywacja trybu oszczędności energetycznej. Gdy funkcja jest aktywna, gwarantuje mniejsze zużycie energii, zgodnie z normatywnymi europejskimi.

Aby włączyć lub wyłączyć tryb „oszczędność energetyczna”, należy postępować w następujący sposób:

1. Wcisnąć „OSZCZĘDNOŚĆ ENERGETYCZNA”, aby dezaktywować  lub uaktywnić () funkcję;

Na górnym pasku strony głównej, pojawia się symbol (B2), który wskazuje, że funkcja została uaktywniona.

Zwróć uwagę:

Gdy funkcja oszczędności energetycznej jest aktywna, parzenie może wymagać kilku sekund oczekiwania.

6.9 Temperatura kawy

Jeżeli chce się zmienić temperaturę wody do przygotowania kawy, należy postępować w następujący sposób:

1. Wcisnąć „TEMPERATURA KAWY”: na wyświetlaczu pojawia się możliwe do wyboru wartości (aktywna wartość jest podkreślona);
2. Wcisnąć wartość, którą chce się ustawić (NISKA, ŚREDNIA, WYSOKA, MAKSYMALNA).

6.10 Twardość wody

Instrukcje dotyczące ustawiania twardości wody znajdują się w rozdziale „15. Programowanie twardości wody”.

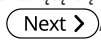

6.11 Ustawianie języka

Aby zmienić język na wyświetlaczu, należy:

1. Wcisnąć „USTAW JĘZYK”;
2. Wcisnąć flagę odnoszącą się do języka, który chce się wybrać (wcisnąć , aby wyświetlić wszystkie dostępne języki).



6.12 Sygnał dźwiękowy

Przy pomocy tej funkcji można uaktywnić lub dezaktywować sygnał dźwiękowy, który ekspres wydaje po wciśnięciu ikon i przy każdym założeniu/zdjęciu akcesoriów. Aby dezaktywować lub ponownie aktywować sygnał dźwiękowy, należy:

1. Wcisnąć „SYGNAŁ DŹWIĘKOWY”, aby dezaktywować  lub uaktywnić () funkcję;

6.13 Bluetooth

Za pomocą tej funkcji można uaktywnić lub dezaktywować PIN bezpieczeństwa umożliwiającą połączenie urządzenia mobilnego z ekspresem.

1. Wcisnąć „BLUETOOTH”: na wyświetlaczu pojawi się numer identyfikacyjny maszyny (19 cyfr) i 4 cyfrowy numer (PIN);
2. Wcisnąć , aby uaktywnić () lub dezaktywować żądanie pinu, podczas podłączania za pomocą App;

Ustawiony na ekspresie PIN to „0000”: zaleca się ustawienie własnego PIN bezpośrednio w APP.



Zwróć uwagę!

Numer seryjny urządzenia, widoczny w funkcji „Bluetooth”, pozwoli Państwu zidentyfikować ekspres w momencie tworzenia połączenia z APP.

6.14 Ustawienia fabryczne

Za pomocą tej funkcji przywraca się wszystkie ustawienia menu i zaprogramowanie ilości dla wszystkich profili, powracając do ustawień fabrycznych (z wyjątkiem języka, który pozostaje niezmienny).

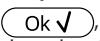
Aby przywrócić ustawienia fabryczne, postępować w następujący sposób:

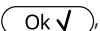
1. Wcisnąć „USTAWIENIA FABRYCZNE”: na wyświetlaczu pojawia się „PRZYWRÓĆ” „USTAWIENIA FABRYCZNE”: wcisnąć , aby potwierdzić (lub wcisnąć , aby anulować czynność);
2. „USTAWIENIA FABRYCZNE USTAWIONE”: wcisnąć , aby potwierdzić.

6.15 Statystyki

W tej funkcji są wyświetlane dane statystyczne urządzenia. Aby je wyświetlić, należy:

1. Wcisnąć „STATYSTYKI” i sprawdzić wszystkie dane statystyczne przeglądając pozycje za pomocą  .

6.16 Personalizacja profilu

Aby spersonalizować ikonę aktualnego profilu, postępować następująco:

1. Wcisnąć „SPERSONALIZUJ PROFIL”;
2. Wcisnąć żądaną ikonę: na stronie głównej górny pasek zostanie wyświetlony w kolorze ikony.

7. PRZYGOTOWANIE KAWY

7.1 Przygotowanie kawy przy użyciu kawy w ziarnach

Uwaga!

Nie używać zielonych, karmelizowanych lub kandyzowanych ziaren kawy, ponieważ mogą się przykleić do młynka i sprawić, że nie będzie się nadawał do użytku.

1. Wsypać kawę w ziarnach do odpowiedniego pojemnika (A3) (rys. 10);
2. Ustawić filizankę pod otworami dozownika kawy (A9);
3. Obniżyć dozownik, aby znalazł się jak najbliżej filizanki (rys. 11): w ten sposób uzyska się lepszą piankę;
4. Wybrać żądany rodzaj kawy:
 - ESPRESSO
 - LONG
 - COFFEE
 - DOPPIO+
 - 2X ESPRESSO
5. Rozpoczyna się wytwarzanie kawy i na wyświetlaczu pojawia się ilość oraz pasek postępu, który wypełnia się w miarę przygotowywania kawy.

Zwróć uwagę:

- Można jednocześnie przygotować 2 filizanki kawy ESPRESSO wciskając „2X  ” podczas przygotowywania 1 Espresso (symbol jest wyświetlany przez kilka sekund na początku przygotowywania).

- Gdy ekspres przygotowuje kawę, można w dowolnym momencie przerwać jej wytwarzanie poprzez wciśnięcie **Stop X**.







Po zakończeniu parzenia, urządzenie jest gotowe do kolejnego użycia.

Zwróć uwagę!

- Podczas użycia, na wyświetlaczu mogą się pojawić komunikaty (NAPEŁNIJ ZBIORNIK, OPRÓŻNIJ POJEMNIK NA FUSY itp.) których znaczenie opisano w rozdziale „18. Komunikaty pojawiające się wyświetlaczu”.
- Aby uzyskać kawę o wyższej temperaturze, należy zapoznać się z paragrafem „7.6 Porady w celu uzyskania kawy o wyższej temperaturze”.
- Jeżeli kawa wypływa kroplą za kroplą, jest zbyt słaba, z małą pianką lub jest zimna, należy przeczytać wskazówki podane w rozdziale „7.5 Regulacja młynka do kawy” i rozdziale „19. Rozwiązywanie problemów”.
- Można spersonalizować każde przygotowanie kawy (patrz rozdziały „11. Personalizacja napojów” i „12. Zapisywanie własny profil użytkownika”).

7.2 Wybór smaku kawy

Wcisnąć przycisk  (C6):

 my	Własny (jeżeli zaprogramowany) / Standard
	SMAK BARDZO ŁAGODNY
	SMAK ŁAGODNY
	SMAK NORMALNY
	SMAK MOCNY
	SMAK BARDZO MOCNY
	(patrz „7.4 Przygotowanie kawy z kawy mielonej”)

Po wytworzeniu, ustawienie smaku powraca do wartości  my.

7.3 Wybór ilości kawy

Wcisnąć przycisk  (C1):

 my	Własny (jeżeli zaprogramowany) / Standard
	MAŁA KAWA
	ŚREDNIEJ WIELKOŚCI KAWA



	DUŻA KAWA
	BARDZO DUŻA KAWA

Po wytworzeniu, ustawienie ilości powraca do wartości  my.

7.4 Przygotowanie kawy z kawy mielonej

Uwaga!

- Nie wsypywać kawy mielonej do wyłączzonego urządzenia, aby jej w nim nie rozsyłać i nie zabrudzić ekspresu. W takim przypadku ekspres mógłby ulec uszkodzeniu.
- Wsypywać zawsze tylko 1 płaską miarkę (D2) kawy, w przeciwnym wypadku wewnątrz urządzenia mogłoby się zabrudzić lub zapchać lejek (A4).
- Używając kawy mielonej, można jednorazowo przygotować tylko jedną filiżankę kawy.

1. Wcisnąć przycisk  (C6), dopóki na wyświetlaczu nie pojawi się  (kawa mielona).
 2. Otworzyć pokrywkę lejka do kawy mielonej (A2).
 3. Upewnić się, że lejek (A4) nie jest zapchany, następnie wsypać jedną płaską miarkę kawy mielonej (rys. 12).
 4. Pod otworami dozownika do kawy ustawić jedną filiżankę (A9).
 5. Wybrać żądany rodzaj kawy:
 - ESPRESSO
 - LONG
 - COFFEE
 6. Rozpoczyna się wytwarzanie kawy i na wyświetlaczu pojawia się symbol wybranego napoju i pasek postępu, który wypełnia się w miarę przygotowywania kawy.
- Po zakończeniu parzenia, urządzenie jest gotowe do kolejnego użycia.

Uwaga! Przygotowując kawę LONG:

W połowie przygotowywania, pojawi się komunikat „WSYP KAWĘ MIELONĄ”, „MAKSYMALNIE JEDNA MIARKA”. Wsypać płaską miarkę kawy mielonej i wcisnąć **Ok ✓**.

7.5 Regulacja młynka do kawy

Nie należy regulować młynka do kawy, przynajmniej początkowo, ponieważ jest on fabrycznie ustawiony na odpowiednie wytwarzanie kawy.

Jeżeli jednak, po zaparzeniu pierwszych kaw okaże się, że wytwarzanie kawy jest zbyt słabe i z małą ilością pianki lub jest wytwarzana zbyt wolno (kropla za kroplą), należy poprawić ustawienie przy pomocy pokrętła regulacji stopnia zmielenia kawy (A5) (rys. 13).

Zwróć uwagę!

Pokrętko regulacji może być używane wyłącznie podczas pracy młynka do kawy, na początkowym etapie przygotowywania napojów na bazie kawy.



Jeżeli kawa wypływa zbyt wolno lub nie wypływa wcale, przekręć pokrętko zgodnie z kierunkiem ruchu wskazówek zegara o jeden przeskok w stronę numeru 7.

Natomiast, aby uzyskać wytworzenie mocniejszej kawy oraz poprawić wygląd pianki, przekręć je w kierunku przeciwnym do kierunku ruchu wskazówek zegara o jeden przeskok do 1 (nie więcej niż jeden przeskok na raz, w przeciwnym wypadku kawa może wypływać kroplami).

Efekt tej zmiany widoczny jest dopiero po przygotowaniu co najmniej 2 kolejnych kaw. Jeżeli po takiej regulacji nie uzyska siężądanego rezultatu, konieczne będzie powtórzenie korekty, obracając pokrętko o jeden przeskok.

7.6 Porady w celu uzyskania kawy o wyższej temperaturze

Aby uzyskać bardziej gorącą kawę zaleca się:

- przeprowadzić płukanie wybierając funkcję „Płukanie” w menu ustawień (patrz paragraf „6.3 Płukanie”);
- ogrzać gorącą wodą filizanki (użyć funkcji gorącej wody, patrz rozdział „10. Wytwarzanie gorącej wody”);
- zwiększyć temperaturę kawy w menu ustawień „8.9” (C3) (paragraf „6.9 Temperatura kawy”).

8. PRZYGOTOWANIE NAPOJÓW MLECZNYCH

Zwróć uwagę!

Aby nie uzyskać mało spienionego mleka lub pianki z dużymi pęcherzykami, należy zawsze czyścić pokrywę pojemnika na mleko (E2) i rurkę gorącej wody (A8), jak opisano w paragrafach „8.4 Czystczenie pojemnika na mleko po każdym użyciu”, „13.10 Czystczenie pojemnika na mleko” i „13.11 Czystczenie rurki gorącej wody”.

8.1 Napełnianie i mocowanie pojemnika na mleko

1. Zdjąć pokrywę (E2) (rys. 14);
2. Napełnić pojemnik (E3) wystarczającą ilością mleka, nie przekraczając umieszczonego na nim wskaźnika MAX (rys. 15). Należy pamiętać, że każda kreska z boku pojemnika odpowiada około 100 ml mleka;

Zwróć uwagę!

Aby uzyskać bardziej gęstą i obfitą piankę, należy użyć mleka odtuszczonego lub półtłustego prosto z lodówki (około 5° C).

- Jeżeli tryb „Oszczędność energetyczna” jest aktywny, wytwarzanie napoju może wymagać kilku sekund.
3. Upewnić się, że rurka zanurzana w mleku (E4) znajduje się na prawidłowym miejscu, na dole pokrywy pojemnika na mleko (rys. 16);
 4. Ponownie założyć pokrywę na pojemnik na mleko;
 5. Jeżeli jest założona dysza gorącej wody (D6), zdjąć ją;
 6. Popychając do końca, zaczepić pojemnik na mleko (E) na rurce (A8) (rys. 17): urządzenie wyda sygnał dźwiękowy (jeżeli funkcja sygnału jest uaktywniona);
 7. Ustawić wystarczająco dużą filizankę pod otworami dozownika kawy (A9) i pod rurką wytwarzania spienionego mleka (E5); wyregulować długość rurki wytwarzania mleka, w celu zbliżenia jej do filizanki, pociągając na dół (rys. 18).
 8. Śledzić wskaźniki przedstawione dla każdej konkretnej funkcji.

8.2 Regulacja ilości pianki

Przekręcając pokrętko regulowania pianki (E1), ustawia się ilość pianki, która zostanie wytworzona podczas przygotowywania napojów na bazie mleka.

Pozycja pokrętkła	Opis	Zalecana do...
	BEZ PIANKI	GORĄCE MLEKO (niespionione) /CAFFELATTE
	MIN.ILOŚĆ PIANKI	latte macchiato/ FLAT WHITE
	MAX ILOŚĆ PIANKI	CAPPUCCINO/ CAPPUCCINO+ / CAPPUCCINO MIX / ESPRESSO MACCHIATO / GORĄCE MLEKO (spienione)



8.3 Automatyczne przygotowywanie napojów mlecznych

1. Napełnić i zaczepić pojemnik na mleko (E), jak przedstawiono wcześniej.
2. Wybrać żądany napój:
 - CAPPUCCINO
 - LATTE MACCHIATO
 - MILK (GORĄCE MLEKO)
 - CAPPUCCINO+
 - CAPPUCCINO MIX
 - CAFFELATTE
 - FLAT WHITE
 - ESPRESSO MACCHIATO
3. Na wyświetlaczu pojawi się polecenie przekręcenia pokrętkła regulacji pianki (E1) w zależności od przepisu: przekręcić pokrętko znajdujące się na pokrywie pojemnika na mleko.

- Po kilku sekundach, urządzenie rozpocznie automatyczne wytwarzanie i na wyświetlaczu pojawi się obrazek wybranego napoju oraz pasek postępu, który będzie się wypełniał w miarę przygotowywania.

Po zakończeniu parzenia, urządzenie jest gotowe do kolejnego użycia.

Zwróć uwagę: wskazówki odnoszące się do wszystkich napojów mlecznych



- : wcisnąć, jeżeli chce się całkowicie przerwać przygotowywanie i powrócić do home page.
- : wcisnąć, aby przerwać wytwarzanie mleka lub kawy i przejść do kolejnego etapu (jeżeli przewidziany) przygotowywania napoju.
- Można spersonalizować każde przygotowanie napoju mlecznego (patrz rozdziały „11. Personalizacja napojów ” i „12. Zapisywanie własny profil użytkownika”).
- Nie pozostawiać na długo naczynia z mlekiem poza lodówką: im wyższa jest temperatura mleka (idealna to 5°C), tym jakość pianki jest gorsza.

8.4 Czyszczenie pojemnika na mleko po każdym użyciu

Po każdym użyciu funkcji z zastosowaniem mleka, jest wyświetlany komunikat „USTAW POKRĘTŁO”, „NA POZYCJI CLEAN”, należy wyczyścić pokrywę spieniacza do mleka:

- Pozostawić pojemnik na mleko (E) w urządzeniu (nie jest konieczne jego opróżnienie);
- Umieścić filiżankę lub inny pojemnik pod rurką wytwarzania spienionego mleka;
- Przekręcić pokrętkę regulacji pianki (E1) na „CLEAN” (rys. 19): na wyświetlaczu pojawi się napis „CZYSZCZENIE W TOKU” „UMIEŚĆ POJEMN. POD DYSZĄ MLEKA” z paskiem wypełniającym się w miarę postępowania czyszczenia (rys. 20). Z rurki wytwarzania spienionego mleka wydobywa się gorąca woda i para. Czyszczenie kończy się automatycznie;
- Ustawić pokrętkę regulacji na jedną z pozycji stopnia regulacji pianki;
- Wyjąć pojemnik na mleko i zawsze wyczyścić rurkę gorącej wody (A8) gąbką (rys. 21).



Zwróć uwagę!

- Jeśli chce się przygotować kilka filiżanek napojów mlecznych, po przygotowaniu ostatniego napoju należy wyczyścić pojemnik na mleko. Aby kontynuować kolejne przygotowanie, po pojawieniu się komunikatu do funkcji CLEAN, wcisnąć .
- Jeżeli nie wykona się czyszczenia, na wyświetlaczu pojawi się symbol  przypominający o konieczności wyczyszczenia pojemnika na mleko.
- Pojemnik może być przechowywany w lodówce.

- W niektórych przypadkach, aby wykonać czyszczenie, należy poczekać na nagrzenie się ekspresu.

9. DZBANEK KAWY

- Umieścić dzbanek pod dozownikami kawy (A9): wybierając dzbanek, uwzględnić ilość kawy, która zostanie zaparzona, czyli:

Wybrana dawka	Ilość (ml)
	250
	500
	750

- Wcisnąć „DZBANEK KAWY”;
- „WYBIERZ SMAK” „I LICZBĘ FILIŻANEK”;
- Wcisnąć .
- Po kilku sekundach, urządzenie rozpocznie automatyczne wytwarzanie i na wyświetlaczu pojawi się obrazek wybranego napoju oraz pasek postępu, który będzie się wypełniał w miarę przygotowywania.

Po zakończeniu parzenia, urządzenie jest gotowe do kolejnego użycia.

Zwróć uwagę:

- : wcisnąć , jeżeli chce się całkowicie przerwać przygotowywanie i powrócić na stronę główną.

OSTRZEŻENIE:

Po przygotowaniu dzbanka kawy, przed przygotowaniem kolejnego napoju poczekać 5 minut, aż ekspres ostygnie. Ryzyko przegrzania!

10. WYTWARZANIE GORĄCEJ WODY







- Sprawdzić, czy dysza gorącej wody (D6) jest prawidłowo założona na rurce gorącej wody (A8);
- Ustawić pojemnik pod dyszą (możliwie jak najbliżej, aby uniknąć rozpryskiwania wody);
- Wcisnąć „GORĄCA WODA”; na wyświetlaczu pojawi się odpowiedni symbol i pasek postępu, który wypełnia się w miarę przygotowywania;
- Urządzenie wydaje gorącą wodę, następnie automatycznie przerywa wytwarzanie. Aby ręcznie przerwać wytwarzanie gorącej wody, wcisnąć .

Zwróć uwagę!

- Jeżeli tryb „Oszczędność energetyczna” jest aktywny, wytwarzanie gorącej wody może wymagać kilku sekund oczekiwania.
- Można spersonalizować przygotowywanie gorącej wody (patrz rozdziały „11. Personalizacja napojów ” i „12. Zapisywanie własny profil użytkownika”).

11. PERSONALIZACJA NAPOJÓW

Można spersonalizować smak (w napojach, w których jest możliwa jego zmiana) i ilość napojów.

1. Upewnić się, że profil użytkownika, dla którego chce się spersonalizować napój jest aktywny; można wybrać napoje „MY” dla każdego z profili;
2. Wcisnąć  (C5);
3. Wybrać napój, który chce się ustawić według własnych upodobań, aby wejść na strony personalizacji: muszą być założone odpowiednie akcesoria;
4. (Tylko napoje na bazie kawy) „WYBIERZ SMAK KAWY”: Wybrać żądany smak wciskając „-” lub „+” i wcisnąć ;
5. „PERSONALIZACJA ILOŚCI KAWY” „NACIŚNIJ STOP, ABY ZAPISAĆ”: Rozpoczyna się przygotowywanie i urządzenie wyświetla stronę personalizacji ilości, która jest przedstawiona za pomocą pionowego paska. Gwiazdka obok paska wskazuje ustawioną ilość;
6. Gdy ilość osiągnie minimalną dopuszczalną do zaprogramowania wartość, na wyświetlaczu pojawi się ;
7. Wcisnąć , gdy w filizance znajdzie się żądana ilość;
8. „CZY CHCESZ ZAPISAĆ” „NOWE USTAWIENIA?": Wcisnąć , aby zapisać (lub , aby anulować).

Urządzenie potwierdzi czy nowe ustawienie zostało zapisane, czy też nie (w zależności od poprzedniego wyboru): wcisnąć .

Urządzenie powróci na home page.

Zwróć uwagę!



- **Napoje mleczne:** zapisuje się smak kawy, a następnie pojedynczo ilości mleka i kawy;
- **Gorąca woda:** urządzenie wytwarza gorącą wodę: wcisnąć , aby zapisać żądaną ilość.
- Można również spersonalizować napoje łącząc się z DeLonghi Coffee Link App.
- Można wyjść z programowania wciskając : wartości nie zostaną zapisane.

Tabela wielkości napojów		
Napój	Standardowa wielkość	Wielkość możliwa do zaprogramowania
ESPRESSO	40 ml	20-180 ml
LONG	160 ml	115-250 ml
COFFEE	180 ml	100-240 ml
DOPPIO+	120 ml	80-180 ml
GORĄCA WODA	250 ml	20-420 ml

12. ZAPISAĆ WŁASNY PROFIL UŻYTKOWNIKA

Na tym urządzeniu można zapisać 3 różnych profili, z których każdy jest przypisany innej ikonie.

W każdym profilu są utrzymywane w pamięci spersonalizowane wartości SMAKU i ILOŚCI napojów „MY” (patrz rozdział „11. Personalizacja napojów”) oraz kolejność w jakiej są wyświetlane wszystkie napoje na podstawie częstotliwości ich wyboru.

Aby wybrać profil, wcisnąć : następnie wybrać żądany profil.

Zwróć uwagę!

- Profil „GOŚĆ”: wybierając taki profil, można przygotować napoje według ustawień fabrycznych.
- Można również zmienić nazwę własnego profilu łącząc się z DeLonghi Coffee Link App (zostaną wyświetlone tylko 3 znaki).
- Aby spersonalizować ikonę profilu postępować jak wskazano w paragrafie „6.16 Personalizacja profilu”.

13. CZYSZCZENIE

13.1 Czyszczenie ekspresu

Należy okresowo myć następujące części ekspresu:

- wewnętrzny obwód;
- pojemnik na fusy (A11);
- tacka na skropliny (A15), zbiornik na skropliny (A10), kratka tacki (A14) i wskaźnik pełnej tacki (A13);
- zbiornik na wodę (A17);
- otwory dozownika kawy (A9);
- lejek wsypywania kawy mielonej (A4);
- automat zaparzający (A20), dostępny po otwarciu drzwi-czek serwisowych (A19);
- pojemnik na mleko (E);
- rurkę gorącej wody (A8);
- panel sterowania (B).

Uwaga!

- Do czyszczenia urządzenia nie używać rozpuszczalników, ściernych środków czyszczących lub alkoholu. Do czyszczenia automatycznych ekspresów firmy De'Longhi nie jest konieczne stosowanie środków chemicznych.
- Nie wolno myć w zmywarce do naczyń elementów ekspresu, z wyjątkiem kratki tacki (A14) i pojemnika na mleko (E).
- Do usuwania kamienia osadowego lub osadów z kawy nie należy używać metalowych przedmiotów, mogłyby one zarysować metalowe lub plastikowe powierzchnie.

13.2 Czyszczenie wewnętrznego obwodu ekspresu

Po okresach nieużytkowania trwających dłużej niż 3-4 dni, przed ponownym użyciem zaleca się włączenie urządzenia i wykonanie:

- 2-3 płukania wybierając funkcję „Płukanie” (paragraf „6.3 Płukanie”);
- wytworzenie gorącej wody przez kilka sekund (rozdział „10. Wytwarzanie gorącej wody”).

Zwróć uwagę!

Jest normalne, że po czyszczeniu, w pojemniku na fusy (A11) znajduje się woda.

13.3 Czyszczenie pojemnika na fusy

Gdy na wyświetlaczu pojawi się napis „OPRÓŻNIJ POJEMNIK NA FUSY”, należy go opróżnić i wyczyścić. Dopóki pojemnik na fusy (A11) nie zostanie wyczyszczony, urządzenie nie może przygotować kawy. Po upływie 72 godzin od pierwszego przygotowania, urządzenie sygnalizuje konieczność opróżnienia pojemnika nawet, jeżeli nie jest pełny (aby urządzenie mogło odliczyć 72 godziny, nie należy go wyłączać wyłącznikiem głównym) (A22).

Uwaga! Ryzyko oparzenia

Jeżeli przygotowuje się kilka kolejnych kaw cappuccino, metalowa podstawka na filiżanki (A12) nagrzewa się. Przed jej dotknięciem poczekać aż wystygnie, chwycić tylko za przednią część.

Aby przeprowadzić czyszczenie (gdy ekspres jest wyłączony):

1. Wyjąć tackę na skropliny (A15) (rys. 22), opróżnić ją i wyczyścić.
2. Opróżnić i dokładnie wyczyścić pojemnik na fusy (A11) uważając, aby usunąć wszystkie nagromadzone na dnie pozostałości: pędzelek znajdujący się w wyposażeniu (D5) posiada łopatkę idealnie nadającą się do takiej czynności.
3. Sprawdzić (czerwony) zbiornik na skropliny (A10) i, jeżeli jest pełen, opróżnić.

Uwaga!

Gdy wyjmując tackę na skropliny należy obowiązkowo opróżnić pojemnik na fusy nawet, jeśli nie jest pełny. Jeżeli czynność

ta nie zostanie wykonana, może się zdarzyć, że podczas przygotowywania kolejnych kaw, pojemnik na fusy wypełni się nadmiernie i ekspres zostanie zablokowany.

13.4 Czyszczenie tacki na skropliny i zbiornika na skropliny

Uwaga!

Tacka na skropliny (A15) wyposażona jest w pływakowy wskaźnik poziomu (A13) (czerwony) znajdującej się w nim wody (rys. 23). Zanim wskaźnik wydobędzie się z podstawki na filiżanki (A12), należy koniecznie opróżnić i wyczyścić tackę, w przeciwnym wypadku woda może się wylać i uszkodzić urządzenie, blat na którym stoi lub otaczająca strefa.

W celu wyjęcia tacki na skropliny, należy postępować następująco:

1. Wyjąć tackę na skropliny i pojemnik na fusy (A11) (rys. 22);
2. Wyjąć podstawkę na filiżanki (A12), kratkę tacki (A14) i opróżnić tackę na skropliny oraz pojemnik na fusy, a następnie je umyć.
3. Sprawdzić czerwony zbiornik na skropliny (A15) i jeżeli jest pełen, opróżnić;
4. Ponownie włożyć tackę na skropliny z kratką oraz pojemnik na fusy.

13.5 Czyszczenie wnętrza ekspresu do kawy

Niebezpieczeństwo porażenia prądem!

Przed przystąpieniem do czyszczenia wewnętrznych części należy wyłączyć urządzenie (patrz „5. Wyłączanie urządzenia”) i odłączyć je od sieci elektrycznej. Nigdy nie zanurzać urządzenia w wodzie.

1. Okresowo sprawdzić (raz w miesiącu) czy wewnątrz urządzenia (dostępne po wyjęciu tacki na skropliny) (A15) nie jest zabrudzone. W razie potrzeby, usunąć osady z kawy przy pomocy pędzelka znajdującego się w wyposażeniu (D5) i gąbki.
2. Przy pomocy odkurzacza usunąć wszelkie pozostałości (rys. 24).

13.6 Czyszczenie zbiornika na wodę

1. Okresowo (mniej więcej raz w miesiącu) i zawsze po wymianie filtra zmiękczającego (D4) (gdy przewidziano) czyścić zbiornik na wodę (A17) za pomocą wilgotnej szmatki i odrobiny delikatnego środka czyszczącego: dokładnie wypłukać przed napełnieniem i założyć;
2. Wyjąć filtr (jeśli obecny) i przepłukać go pod bieżącą wodą;
3. Ponownie zamontować filtr (jeśli przewidziany), napełnić zbiornik świeżą wodą i ponownie go założyć;
4. (tylko w modelach z filtrem zmiękczającym). Wytworzyć około 100 ml gorącej wody w celu uaktywnienia filtra.

13.7 Czyszczenie otworów dozownika kawy

1. Za pomocą gąbki lub szmatki okresowo czyścić otwory dozownika kawy (A9) (rys. 25A);
2. Sprawdzić, czy nie są zapchane. W razie potrzeby, usunąć osady z kawy przy pomocy wykałaczki (rys. 25B).

13.8 Czyszczenie lejka do kawy mielonej

Okresowo (mniej więcej raz w miesiącu) sprawdzać, czy lejek do wsypywania kawy mielonej (A4) nie jest zapchany. W razie potrzeby, usunąć osady z kawy przy pomocy pędzelka (D5) znajdującego się w wyposażeniu.

13.9 Czyszczenie automatu zaparzającego

Automat zaparzający (A20) należy czyścić przynajmniej raz w miesiącu.

Uwaga!

Nie należy wyjmować automatu zaparzającego, gdy urządzenie jest włączone.

1. Upewnić się, że ekspres właściwie wykonał wyłączenie (patrz rozdział „5. Wyłączanie urządzenia”);
2. Wyjąć zbiornik na wodę (A17) (rys. 3);
3. Otworzyć drzwiczki automatu zaparzającego (A19) (rys. 26) znajdujące się na prawym boku;
4. Wcisnąć do środka dwa kolorowe przyciski zwalniające i równocześnie wyjąć automat zaparzający na zewnątrz (rys. 27);
5. Zanurzyć automat zaparzający w wodzie na ok. 5 minut, a następnie opłukać pod kranem;

Uwaga!

PRZEPUKAĆ WYŁĄCZNIE WODĄ

NIE UŻYWAĆ ŚRODKÓW CZYSZCZĄCYCH I NIE WKŁADAĆ DO ZMYWARKI

Czyścić automat zaparzający bez użycia środków czyszczących, ponieważ mogą go uszkodzić.

6. Za pomocą pędzelka (D5) wyczyścić ewentualne pozostałości z kawy w miejscu zaczepienia automatu zaparzającego, widoczne przez drzwiczki;
7. Po wyczyszczeniu, ponownie założyć automat zaparzający wkładając go do wspornika (rys. 28); następnie wcisnąć napis PUSH, dopóki nie usłyszysz się kliknięcia przymocowania;

Zwróć uwagę!

Jeżeli zamocowanie automatu zaparzającego sprawia trudności, należy (przed jego założeniem) doprowadzić go do właściwych rozmiarów naciskając na dwie dźwignie jak pokazano na rys. 29.

8. Po założeniu automatu zaparzającego należy się upewnić, że obydwa kolorowe przyciski zaskoczyły na zewnątrz (rys. 30);
9. Zamknąć drzwiczki automatu zaparzającego;

10. Napełnić zbiornik wodą.

13.10 Czyszczenie pojemnika na mleko

W celu zapewnienia skuteczności spieniacza, należy co drugi dzień czyścić pojemnik na mleko (E), jak opisano poniżej:

1. Wyjąć pokrywę (E2);
2. Wyjąć rurkę wytwarzania mleka (E5) i rurkę zanurzaną w mleku (E4) (rys. 31);
3. Przekręcić w kierunku przeciwnym do kierunku ruchu wskazówek zegara pokrętko regulacji pianki (E1) na pozycję „INSERT” (rys. 31) i zdjąć je, przesuwając w górę;
4. Starannie umyć wszystkie elementy w ciepłej wodzie z delikatnym środkiem czyszczącym. **Można je myć w zmywarce, wkładając je wyłącznie do górnego kosza.** Zachować szczególną ostrożność, aby w nacięciu i w kanalikach pod pokrętkiem (rys. 32) nie zostały resztki po mleku; ewentualnie wyczyścić za pomocą wykałaczki;

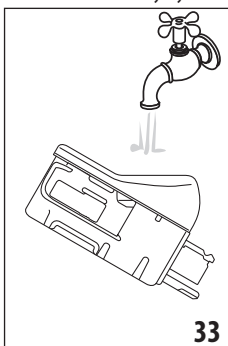

5. Wypłukać wewnątrz gniazda na pokrętko regulacji pianki pod bieżącą wodą (rys. 33);
6. Sprawdzić również, czy rurka zanurzana w mleku i rurka do wytwarzania mleka nie są zatkałe resztkami mleka;
7. Ponownie zamocować pokrętko tak, aby strzałka odpowiadała napisowi „INSERT”, zamocować rurkę do wytwarzania mleka i rurkę zanurzaną w mleku;
8. Ponownie założyć pokrywę na pojemnik na mleko (E2).

13.11 Czyszczenie rurki gorącej wody

Za pomocą gąbki czyścić rurkę (A8) po każdym przygotowaniu mleka, usuwając jego resztki znajdujące się na uszczelkach (rys. 21).

14. ODKAMIANIANIE

Uwaga!

- Przed użyciem, przeczytać instrukcję i etykietę odkamieniacza, znajdujące się na jego opakowaniu.
- Zaleca się stosowanie wyłącznie odkamieniacza firmy De'Longhi. Użycie nieodpowiednich odkamieniaczy, jak również nieregularnie wykonywane odkamienianie może doprowadzić do usterek, których gwarancja producenta nie obejmuje.

Ekspres należy odkamienić, gdy na wyświetlaczu pojawi się napis „KONIECZNOŚĆ ODKAMIENIANIA”, „NACIŚNIJ OK, ABY ROZP.” (~45min): jeżeli chce się przeprowadzić odkamienianie natychmiast, wcisnąć **Ok ✓** i zastosować się do instrukcji z punktu 3.

Aby przesunąć odkamienianie na później, wcisnąć **Esc**: na wyświetlaczu symbol  przypomina, że należy przeprowadzić odkamienianie. (komunikat będzie się wyświetlał przy każdym włączeniu).

Aby wejść do menu odkamieniania:

1. Wcisnąć przycisk  (C3), aby wejść do menu;
2. Wcisnąć „ODKAMIENIANIE” i zastosować się do wskazówek na wyświetlaczu;
3. „WYMIJ FILTR WODY” (str. 34); wyjąć zbiornik wody (A17), wyjąć filtr wody (D4) (jeżeli obecny) i opróżnić zbiornik. Wcisnąć **Next >**;

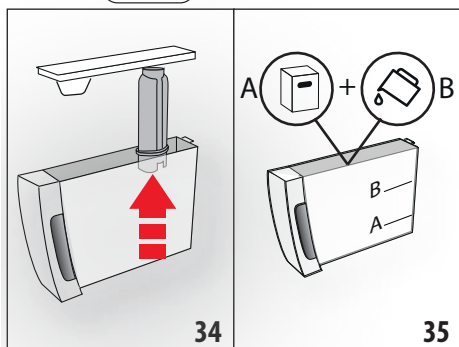

4. „WLEJ ODKAMIENIACZ (POZIOM A) I WODĘ (DO POZIOMU B)” (rys. 35); Wlać do zbiornika na wodę odkamieniacz, do wskazanego poziomu A (opakowanie 100 ml) zaznaczonego wewnątrz zbiornika; następnie dolać wody (jeden litr) do poziomu B; ponownie włożyć zbiornik na wodę. Wcisnąć **Next >**;
5. „OPRÓŻNIJ TACKĘ NA SKROPLINY” (rys. 22):
6. Wyjąć, opróżnić i ponownie włożyć tackę na skropliny (A15) i pojemnik na fusy (A11). Wcisnąć **Next >**;
7. „UMIEŚĆ POJ. 2I POD WYLOTEM DYSZY OK, ABY ROZPOCZĄĆ ODKAMIEN.”:

Pod dyszą gorącej wody (D6) i dozownikiem kawy (A9) umieścić pusty pojemnik o minimalnej pojemności 2 litra (rys. 9);

Uwaga! Ryzyko oparzenia

Z dyszy gorącej wody i z dozownika kawy wypływa gorąca woda z kwasem. Należy uważać, by nie wejść w kontakt z takim roztworem.

8. Wcisnąć przycisk **Ok ✓**, aby potwierdzić wlanie roztworu. Na wyświetlaczu pojawi się napis „ODKAMIENIANIE W TOKU, PROSZĘ CZEKAĆ”: uruchamia się program odkamieniania i roztwór odkamieniający wypływa zarówno z

dyszy gorącej wody jak i z dozownika kawy automatycznie przeprowadzając szereg płukań z przerwami, usuwających resztki kamienia z urządzenia;

Po około 25 minutach, urządzenie przerywa odkamienianie;

9. „WYPŁUCZ ZBIORNIK I NAPEŁNIJ WODĄ DO POZIOMU MAX” (rys. 4): urządzenie jest gotowe na proces płukania świeżą wodą. Opróżnić pojemnik zastosowany do zebrania roztworu odkamieniającego i wyjąć zbiornik na wodę, wypłukać pod bieżącą wodą, napełnić zimną wodą do poziomu MAX, ponownie włożyć do ekspresu;
10. „UMIEŚĆ POJ. 2I POD WYLOTEM DYSZY OK, ABY ROZPOCZĄĆ PŁUKANIE”: Pod dozownikiem kawy i dyszą gorącej wody (fig. 9) umieścić pusty pojemnik zastosowany do zebrania roztworu odkamieniającego i wcisnąć **Ok ✓**;;
11. Gorąca woda wypływa najpierw z dozownika kawy a następnie z dyszy gorącej wody, na wyświetlaczu pojawia się napis „PŁUKANIE W TOKU”;

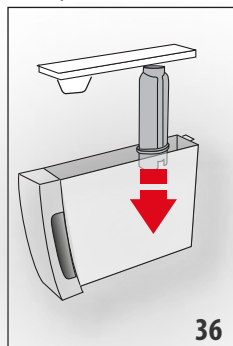

12. Gdy w zbiorniku skończy się woda, wypłukać pojemnik zastosowany do zebrania wody z płukania;
13. (Jeżeli filtr był zainstalowany) „WŁÓŻ FILTR NA MIEJSCE” (rys. 36). Wcisnąć **Next >** i wyjąć zbiornik na wodę; włożyć, jeżeli został wcześniej wyjęty, filtr zmiękczający;
14. „WYPŁUCZ ZBIORNIK I NAPEŁNIJ WODĄ DO MAX POZIOMU” (rys. 4): Napełnić zbiornik świeżą wodą do poziomu MAX;
15. „WŁÓŻ ZBIORNIK NA WODĘ” (rys. 5): Włożyć zbiornik na wodę;
16. „UMIEŚĆ POJ. 2I POD WYLOTEM DYSZY OK, ABY ROZPOCZĄĆ PŁUKANIE”: Pod dyszą gorącej wody umieścić pusty pojemnik zastosowany do zebrania roztworu odkamieniającego (rys. 9) i wcisnąć **Ok ✓**;
17. Gorąca woda wypływa z dyszy gorącej wody/pary, na wyświetlaczu pojawia się napis „PŁUKANIE W TOKU, PROSZĘ CZEKAĆ”;
18. „OPRÓŻNIJ TACKĘ NA SKROPLINY” (rys. 22): Po zakończeniu drugiego płukania wyjąć, opróżnić i ponownie włożyć tackę na skropliny (A15) i pojemnik na fusy (A11): wcisnąć **Next >**;
19. „ODKAMIENIANIE ZAKOŃCZONE”: wcisnąć **Ok ✓**;
20. „NAPEŁNIJ ZBIORNIK ZIMNĄ WODĄ”: opróżnić pojemnik zastosowany do zebrania wody z płukania, wyjąć go i dolać zimnej wody do poziomu MAX, ponownie włożyć do urządzenia.

Odkamienianie zostało zakończzone.

Zwróć uwagę!

- Jeżeli cykl odkamieniania nie zakończy się prawidłowo (np.: brak energii elektrycznej), zaleca się jego powtórzenie;
- Jest normalne, że po wykonaniu cyklu odkamieniania, w pojemniku na fusy (A11) znajduje się woda.
- W przypadku, gdy zbiornika na wodę nie został napełniony do poziomu max, urządzenie wymaga trzeciego płukania: zagwarantuje to całkowite usunięcie roztworu odkamieniającego z jego wewnętrznych obwodów. Przed uaktywnieniem płukania, pamiętać o opróżnieniu tacki na skropliny;
- Urządzenie może w krótkim okresie czasu zażądać dwóch cykli odkamieniania, co jest rzeczą normalną i wynika nowoczesności jego systemu kontroli.

15. PROGRAMOWANIE TWARDOŚCI WODY

Komunikat „KONIECZNOŚĆ ODKAMIENIANIA - NACIŚNIJ OK, ABY ROZP. (~45 MIN) !” wyświetlany jest po ustalonym wcześniej okresie działania, który zależy od twardości wody. Ekspres jest fabrycznie ustawiony na „4 POZIOM” twardości wody. Ewentualnie, można zaprogramować ekspres na podstawie twardości wody z sieci wodociągowej różnych regionów, zmniejszając w ten sposób częstotliwość wykonywania odkamieniania.

15.1 Pomiar twardości wody

1. Wyjąć z opakowania pasek kontrolny twardości wody „TOTAL HARDNESS TEST” (D1), załączony do instrukcji w języku angielskim.
2. Całkowicie zanurzyć pasek w szklance wody z kranu na około jedną sekundę.
3. Wyjąć pasek z wody i lekko nim potrząsnąć. Po upływie około minuty pojawią się 1, 2, 3 lub 4 czerwone kwadraciki. W zależności od twardości wody jeden kwadracik odpowiada 1 poziomowi.

Pasek kontrolny	Twardość wody
	Poziom 1 = słodka woda
	Poziom 2 = woda niezbyt twarda
	Poziom 3 = woda twarda
	Poziom 4 = woda bardzo twarda

15.2 Ustawienie twardości wody

1. Wejść do menu jak wskazano w paragrafie „6.1 Wejście do menu”;

2. Wcisnąć „TWARDOŚĆ WODY”;
3. „TWARDOŚĆ WODY, BIEŻĄCA WARTOŚĆ PODKREŚLONA”: Wcisnąć żądany poziom (Poziom 1 = słodka woda Poziom 4 = woda bardzo twarda);
4. Wcisnąć Esc, aby powrócić na stronę główną. W tym momencie, ekspres jest zaprogramowany na nowy poziom twardości wody.

16. FILTR ZMIĘKZAJĄCY

Niektóre modele posiadają filtr zmiękczający (D4): jeśli wasz model go nie posiada, zalecamy jego zakup w autoryzowanym serwisie firmy De'Longhi.

W celu poprawnego użycia filtra należy się zastosować do podanych poniżej instrukcji.

16.1 Montaż filtra

1. Wyjąć filtr (D4) z opakowania;
2. Wejść do menu jak wskazano w paragrafie „6.1 Wejście do menu”;
3. Wcisnąć „FILTR WODY”;
4. „PRZEKRĘĆ DATOWNIK DO MOMENTU WYŚWIETL. 2 KOLEJNYCH MIESIĘCY” (rys. 37): obracać tarczę datownika, dopóki nie zostaną pokazane kolejne 2 miesiące użytkowania. Wcisnąć ;

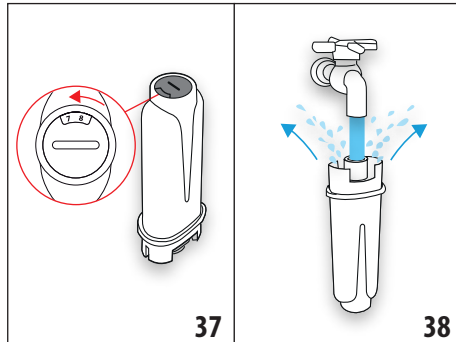

Zwróć uwagę

!Czas użytkowania filtra wynosi dwa miesiące, jeżeli urządzenie jest użytkowane w normalny sposób. Jeżeli natomiast ekspres z zainstalowanym filtrem nie jest używany, czas przydatności filtra wynosi maksymalnie 3 tygodnie.

5. „WYPŁUCZ SZCZELINY WODĄ, DOPÓKI NIE WYPŁYNIJE ONA Z OTWORÓW” (rys. 38): Aby aktywować filtr, należy wlewać wodę z kranu do otworu filtra, jak pokazano na rysunku, do momentu gdy woda nie zacznie wypływać z jego bocznych otworów przez co najmniej 1 minutę. Wcisnąć ;
6. Wyjąć zbiornik (A17) z urządzenia i napełnić go wodą.

7. „ZANURZ FILTR W POJEMNIKU WYPUŚĆ PĘCHERZYKI POWIETRZA” (rys. 39): Włożyć filtr do zbiornika z wodą i całkowicie zanurzyć na kilkanaście sekund, pochylając go i delikatnie przyciskając, aby umożliwić wydobycie się pęcherzyków powietrza. Wcisnąć **Next >**;

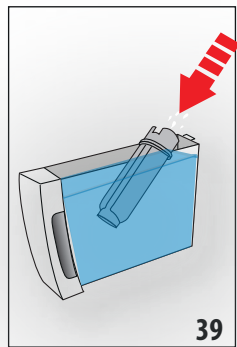

8. „WŁÓŻ FILTR NA MIEJSCE”: Włożyć filtr (D4) na miejsce (rys. 36) i docisnąć do końca. Wcisnąć **Next >**;

9. „WŁÓŻ ZBIORNIK NA WODE”: Zamknąć zbiornik pokrywą (A16), a następnie ponownie włożyć go do urządzenia (rys. 5);

10. „UMIEŚĆ POJ.0,5L POD DYSZĄ, NACIŚNIJ OK, ABY UAKTYWNIĆ FILTR” (rys. 7): pod dyszą gorącej wody/pary (D6) ustawij pojemnik i wcisnąć **Ok ✓**: rozpoczyna się wytworzenie, które zostaje potem automatycznie przerwane.

Filtr został aktywowany i można przystąpić do używania ekspresu.

16.2 Wymiana filtra

Wymienić filtr (D4), gdy na wyświetlaczu pojawi się napis „WYMIENIĆ FILTR WODY, NACIŚNIJ OK, ABY ROZPOCZĄĆ”: jeżeli chce się go wymienić natychmiast wcisnąć **Ok ✓** i zastosować się do instrukcji z punktu 5.

Abi przesunąć wymianę na później, wcisnąć **Esc**: na wyświetlaczu symbol przypomina, że należy wymienić filtr. W celu dokonania wymiany, należy:

1. Wyjąć zbiornik (A17) i zużyty filtr;
2. Wyjąć nowy filtr z opakowania;
3. Wejść do menu jak wskazano w paragrafie „6.1 Wejście do menu”;
4. Postępować według instrukcji z poprzedniego paragrafu, od punktu 3.

Filtr został aktywowany i można przystąpić do używania ekspresu.

Zwróć uwagę!

Po upływie dwóch miesięcy (patrz datownik) lub, gdy urządzenie nie będzie używane przez 3 tygodnie konieczne jest wyjęcie filtra nawet, jeżeli urządzenie nie wyświetla takiego komunikatu.

16.3 Usunięcie filtra

Jeżeli chce się używać urządzenie bez filtra (D4), konieczne jest jego wyjęcie i zaprogramowanie takiego stanu. Należy postępować następująco:

1. Wyjąć zbiornik (A17) i zużyty filtr;
2. Wejść do menu jak wskazano w paragrafie „6.1 Wejście do menu”;
3. Wcisnąć „FILTR WODY”;
4. Wcisnąć przełącznik odpowiadający poleceniu „WYJMII FILTR WODY”;
5. “POTWIERDŹ WYJĘCIE FILTRA”: wcisnąć **Ok ✓** (natomiast, jeżeli chce się powrócić do menu ustawień, wcisnąć **Esc**);
6. „FILTR ZOSTAŁ WYJĘTY”: urządzenie zapisało zmianę. Wcisnąć **Ok ✓**, aby powrócić na stronę główną.



Zwróć uwagę!



Po upływie dwóch miesięcy (patrz datownik) lub, gdy urządzenie nie będzie używane przez 3 tygodnie konieczne jest wyjęcie filtra nawet, jeżeli urządzenie nie wyświetla takiego komunikatu.

17. DANE TECHNICZNE

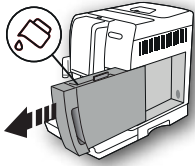
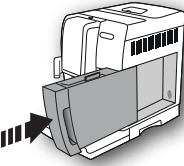
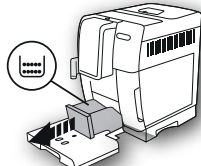
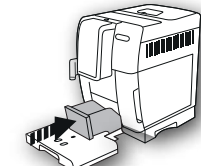

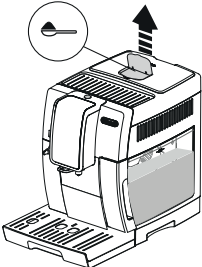
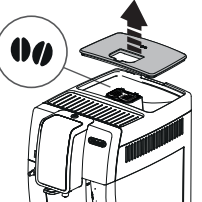
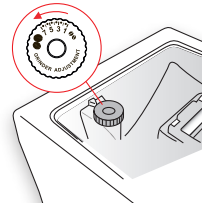

Napięcie:	220-240 V~ 50-60 Hz max. 10 A
Moc: 1450 W	
Ciśnienie:	1,9 MPa (19 bar)
Pojemność zbiornika na wodę:	1,8 l
Wymiary dłxgłxh:	240x440x360 mm
Długość kabla:	1750 mm
Waga:	10 kg
Max pojemność pojemnika na ziarna:	300 g
Pasma częstotliwości:	2400 - 2483,5 MHz
Maksymalna moc transmisji	10 mW



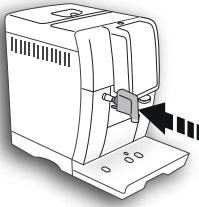
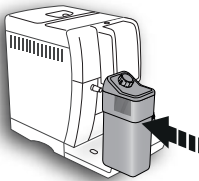
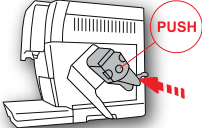
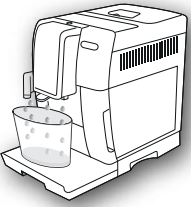

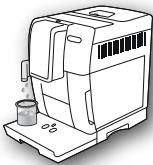

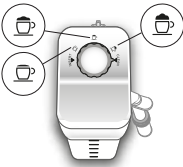



18.  **KOMUNIKATY POJAWIAJĄCE SIĘ NA WYŚWIETLACZU**

WYŚWIETLANY KOMUNIKAT	MOŻLIWA PRZYCZYNA	ROZWIĄZANIE
<p>NAPEŁNIJ ZBIORNIK ZIMNĄ WODĄ</p> 	<p>Niewystarczający poziom wody w zbiorniku (A17).</p>	<p>Napełnić zbiornik na wodę i prawidłowo go założyć maksymalnie naciskając, dopóki nie usłyszysz się odgłosu zamocowania.</p>
<p>WŁÓŻ ZBIORNIK NA WODĘ</p> 	<p>Zbiornik (A17) jest nieprawidłowo założony.</p>	<p>Włożyć zbiornik dociskając go do końca.</p>
<p>OPRÓŻNIJ POJEMNIK NA FUSY</p> 	<p>Pojemnik na fusy po kawie (A11) jest pełny.</p>	<p>Opróżnić pojemnik na fusy po kawie, tackę na skropliny (A15) i wyczyścić, następnie ponownie założyć. Ważne: gdy wyjmuje się tackę na skropliny należy obowiązkowo opróżnić pojemnik na fusy nawet, jeśli nie jest pełny. Jeżeli czynność ta nie zostanie wykonana, może się zdarzyć, że podczas przygotowywania kolejnych kaw, pojemnik na fusy wypełni się nadmiernie i ekspres się zablokuje.</p>
<p>WŁÓŻ POJEMNIK NA FUSY</p> 	<p>Po oczyszczeniu, pojemnik na fusy nie został zamocowany (A11).</p>	<p>Wyjąć tackę na skropliny (A15) i założyć pojemnik na fusy.</p>
<p>WSYP KAWĘ MIELONĄ MAKSYMALNIE JEDNA MIARKA</p> 	<p>Wybrano funkcję „kawa mielona”, ale nie wsypano kawy mielonej do lejka (A4).</p>	<p>Wsypać kawę mieloną do lejka (rys. 12) i potworzyć parzenie</p>

WYŚWIETLANY KOMUNIKAT	MOŻLIWA PRZYCZYNA	ROZWIĄZANIE
<p>WSYP KAWĘ MIELONĄ MAKSYMALNIE JEDNA MIARKA</p>  <p>Ok ✓</p>	<p>Nastąpiło żądanie kawy LONG przy użyciu kawy mielonej</p>	<p>Wsypanć kawę mieloną do lejka (A4) (rys. 12) i wcisnąć przełącznik przy „OK”, aby kontynuować i zaparzyć kawę.</p>
<p>NAPEŁNIJ POJEMNIK NA ZIARNA KAWY</p>  <p>↵ Esc</p>	<p>Ziarna kawy skończyły się. Lejek (A4) do kawy mielonej jest zatkany.</p>	<p>Napełnić pojemnik ziarnami (A3) (rys. 10). Opróżnić lejek przy pomocy pędzelka (D5), jak opisano w par. „13.8 Czyszczenie lejka do kawy mielonej”.</p>
<p>KAWA ZBYT DROBNO ZMIELONA. WYREGULUJ MŁYNEK</p>  <p>↵ Esc</p>	<p>Ziarna są zbyt drobno zmielone i dlatego kawa wypływa zbyt wolno i nie do końca. Jeżeli urządzenie posiada filtr zmiękczający (D4) mogło nastąpić uwolnienie pęcherzyka powietrza w obwodzie, co zablokowało wytwarzanie.</p>	<p>Powtórzyć wytwarzanie kawy i przekręcić pokrętkę regulacji stopnia zmielenia kawy (A5) (rys. 13) o jeden przeskok w stronę numeru 7, gdy trwa praca młynka. Jeżeli po zaparzeniu przynajmniej 2 kaw, wytwarzanie jest jeszcze zbyt wolne, powtórzyć korektę za pomocą pokrętki regulacji o kolejny przeskok (par. „7.5 Regulacja młynka do kawy”). Jeżeli problem powtarza się sprawdzić, czy zbiornik (A17) na wodę jest prawidłowo założony. Założyć dyszę gorącej wody (D6) i wypuścić wodę, dopóki strumień nie będzie regularny.</p>
<p>WYBIERZ ŁAGODNIEJSZY SMAK LUB ZMNIJSZ ILOŚĆ KAWY</p>  <p>↵ Esc</p>	<p>Użyto zbyt dużo kawy.</p>	<p>Wybrać łagodniejszy smak wciskając przycisk „SMAK” (C6) lub zmniejszyć ilość kawy mielonej (maksymalnie 1 miarka).</p>

WYŚWIETLANY KOMUNIKAT	MOŻLIWA PRZYCZYNA	ROZWIĄZANIE
<p>ZAMOCUJ DYSZĘ WODY</p> 	<p>Dysza do wody (D6) nie została zamocowana lub jest zamocowana nieprawidłowo</p>	<p>Zamocować dyszę wody popychając ją do końca.</p>
<p>WŁÓŻ POJEMNIK NA MLEKO</p> 	<p>Pojemnik na mleko (E) nie został prawidłowo założony.</p>	<p>Włożyć pojemnik na mleko, popychając go do końca.</p>
<p>ZAMOCUJ AUTOMAT ZAPARZAJĄCY</p> 	<p>Po wykonaniu czyszczenia automat zaparzający (A20) nie został zamocowany.</p>	<p>Zamocować automat zaparzający jak opisano w par. „13.9 Czyszczenie automatu zaparzającego”.</p>
<p>PUSTY OBWÓD WODY NACIŚNIJ OK, ABY ROZP. NAPEŁ.</p>  <p>Ok ✓</p>	<p>Obwód hydrauliczny jest pusty</p>	<p>Wcisnąć przełącznik przy „OK”, aby przelać dyszę wodą (D6): wytwarzanie zostanie przerwane automatycznie. Jeżeli problem powtarza się sprawdzić, czy zbiornik (A17) na wodę jest prawidłowo założony.</p>

WYŚWIETLANY KOMUNIKAT	MOŻLIWA PRZYCZYNA	ROZWIĄZANIE
<p>NACIŚNIJ OK, ABY WYK. CZYSZCZENIE LUB USTAW POKRĘTŁO</p>  <p>Ok ✓</p>	<p>Włożono pojemnik na mleko z pokrętkiem regulacji pianki (E1) na pozycji „CLEAN”.</p>	<p>Jeżeli chce się uaktywnić funkcję CLEAN, wcisnąć przełącznik przy „OK” lub przekręcić pokrętko regulacji pianki na jedną z pozycji mleka.</p>
<p>USTAW POKRĘTŁO REGUL. PIANKI NA POZYCJI CLEAN</p>  <p>Esc</p>	<p>Chwilę wcześniej przygotowano mleko i konieczne jest wyczyszczenie wewnętrznych przewodów pojemnika na mleko (E).</p>	<p>Ustawić pokrętko regulacji pianki (E1) na CLEAN (rys. 19).</p>
<p>USTAW POKRĘTŁO REGULACJI PIANKI</p> 	<p>Włożono pojemnik na mleko z pokrętkiem regulacji pianki (E1) na pozycji „CLEAN”.</p>	<p>Przekręcić pokrętko na pozycję żądanego rodzaju pianki.</p>
<p>KONIECZNOŚĆ ODKAMINIENIA NACIŚNIJ OK, ABY ROZP. (~45MIN)</p>  <p>Esc</p> <p>Ok ✓</p>	<p>Wskazuje, że konieczne jest odkamienianie urządzenia.</p>	<p>Wcisnąć przełącznik przy „OK”, aby rozpocząć odkamienianie lub „ESC”, jeżeli chce się je przeprowadzić później. Należy jak najszybciej wykonać program odkamieniania, opisany w roz. „14. Odkamienianie”.</p>

WYŚWIETLANY KOMUNIKAT	MOŻLIWA PRZYCZYNA	ROZWIĄZANIE
<p>WYMIENIĆ FILTR WODY NACIŚNIJ OK, ABY ROZP. NAPEŁ.</p>   	<p>Filtr zmiękczejący (D4) jest zużyty.</p>	<p>Wcisnąć przełącznik przy „OK”, aby wymienić lub wyjąć filtr, lub „ESC” jeżeli chce się je odłożyć na później. Zastosować się do instrukcji z roz. „16. Filtr zmiękczejący”.</p>
<p>ALARM OGÓLNY: SPRAWDŹ INSTRUKCJĘ / APLIKACJĘ</p> 	<p>Wnętrze ekspresu jest bardzo brudne.</p>	<p>Wyczyścić dokładnie ekspres, jak opisano w roz. „13. Czyszczenie”. Jeżeli po wyczyszczeniu ekspres wciąż wyświetla komunikat, należy się zwrócić do serwisu technicznego.</p>
	<p>Wskazuje, że konieczne jest wyczyszczenie wewnętrznych obwodów pojemnika na mleko (E).</p>	<p>Ustawić pokrętko regulacji pianki (E1) na CLEAN (rys. 19).</p>
	<p>Wskazuje, że konieczna jest wymiana filtra (D4).</p>	<p>Wymienić lub usunąć go zgodnie z instrukcjami z roz. „16. Filtr zmiękczejący”.</p>
	<p>Wskazuje, że konieczne jest odkamienianie urządzenia.</p>	<p>Należy jak najszybciej wykonać program odkamieniania, opisany w roz. „14. Odkamienianie”. Urządzenie może w krótkim okresie czasu zażądać dwóch cykli odkamieniania, co jest rzeczą normalną i wynika nowoczesności jego systemu kontroli.</p>
	<p>Wskazuje, że tryb oszczędności energetycznej jest aktywny.</p>	<p>Aby dezaktywować tryb oszczędności energetycznej, zastosować się do instrukcji z par. „6.8 Oszczędność energetyczna ”.</p>
	<p>Wskazuje, że ekspres jest podłączony przez bluetooth do innego urządzenia.</p>	
<p>CZYSZCZENIE W TOKU PROSZĘ CZEKAĆ</p>	<p>Urządzenie wykryło wewnętrzne zanieczyszczenia.</p>	<p>Poczekać na jego gotowość do użytku i ponownie wybrać żądany napój. Jeżeli problem trwa, zwrócić się do Autoryzowanego Centrum Serwisowego.</p>

19. ROZWIĄZYWANIE PROBLEMÓW

Poniżej podano kilka możliwych nieprawidłowości.

Jeżeli problemu nie można rozwiązać w poniżej opisany sposób, należy się skontaktować z Serwisem Technicznym.

PROBLEM	MOŻLIWA PRZYCZYNA	ROZWIĄZANIE
Kawa nie jest gorąca.	Filizanki nie zostały podgrzane.	Podgrzać filizanki pukając je gorącą wodą (NB: można użyć funkcji gorącej wody).
	Automat zaparzący ochłodził się, ponieważ od zaparzenia ostatniej kawy upłynęły 2-3 minuty.	Przed przygotowaniem kawy podgrzać automat zaparzący za pomocą funkcji płukania (patrz par. „6.3 Płukanie”).
	Ustawiona temperatura kawy jest zbyt niska.	Ustawić wyższą temperaturę kawy w menu (patrz par. „6.9 Temperatura kawy”).
Kawa nie jest zbyt mocna i jest na niej mało pianki.	Kawa jest zbyt grubo zmielona.	Przesunąć pokrętkę regulacji stopnia zmielenia kawy (A5) o jeden rowek w stronę cyfry 1 w kierunku przeciwnym do kierunku ruchu wskazówek zegara, gdy młynek do kawy jest włączony (rys. 13). Przesuwać o jeden przeskok, aż do osiągnięcia zadowalającego rezultatu. Efekt jest widoczny dopiero po zaparzeniu 2 kaw (patrz par. „7.5 Regulacja młynka do kawy”).
	Nieodpowiedni rodzaj kawy.	Używać kawy przeznaczonej do ekspresów do kawy espresso.
	Kawa nie jest świeża.	Opakowanie z kawą jest otwarte od dawna i kawa straciła swój smak.
Kawa wypływa zbyt powoli lub sączy się kroplami.	Kawa jest zbyt drobno zmielona.	Przesunąć pokrętkę regulacji stopnia zmielenia kawy (A5) o jeden przeskok w stronę cyfry 7, w kierunku zgodnym z kierunkiem ruchem wskazówek zegara, z włączonym młynkiem do kawy (rys. 13). Przesuwać o jeden przeskok, aż do osiągnięcia zadowalającego rezultatu. Efekt jest widoczny dopiero po zaparzeniu 2 kaw (patrz par. „7.5 Regulacja młynka do kawy”).
Kawa nie wypływa z jednego lub z obydwu otworów dozownika.	Otwory dozownika kawy (A9) są zatkane.	Oczyszczyć otwory wykałaczką (rys. 25B).
Urządzenie nie wytwarza kawy	Urządzenie wykryło wewnętrzne zanieczyszczenia: na wyświetlaczu jest widoczny napis „Czyszczenie w toku”.	Począć na jego gotowość do użytku i ponownie wybrać żądany napój. Jeżeli problem trwa, zwrócić się do Autoryzowanego Centrum Serwisowego.
Urządzenie nie włącza się	Łącznik kabla zasilającego (D7) jest nieprawidłowo włożony.	Włożyć łącznik do gniazda znajdującego się z tyłu urządzenia (rys. 1).
	Nie włożono wtyczki do gniazodka.	Włożyć wtyczkę do gniazodka (rys. 1).
	Główny wyłącznik (A22) nie został włączony.	Nacisnąć na główny wyłącznik (rys. 2).

PROBLEM	MOŻLIWA PRZYCZYNA	ROZWIĄZANIE
Nie można wyjąć automatu zaparzającego	Wyłączenie nie zostało wykonane prawidłowo	Wyłączyć za pomocą przycisku  (A7) (patrz roz. „5. Wyłączanie urządzenia”).
Po zakończeniu odkamieniania, urządzenie wymaga trzeciego płukania	Podczas dwóch cykli płukania, zbiornik (A17) nie został napełniony do poziomu MAX	Postępować jak wskazano na urządzeniu, opróżniając wcześniej tackę na skropliny (A15), aby woda nie przelała się.
Mleko nie wypływa z rurki wytwarzania (E5)	Pokrywa (E2) pojemnika na mleko (E) jest brudna	Wyczyścić pokrywę pojemnika na mleko, jak opisano w par. „13.10 Czyszczenie pojemnika na mleko”.
Duże pęcherzyki na mleku, wypływa ono z rurki (E5) rozpryskując się lub też nie jest wystarczająco spienione	Mleko nie jest wystarczająco zimne lub nie jest półtłuste, lub odtłuszczone.	Zaleca się stosowanie mleka odtłuszczonego lub półtłustego prosto z lodówki (około 5°C). Jeżeli uzyskany rezultat jest ciągle niezadowalający, należy spróbować zmienić rodzaj mleka.
	Pokrętło regulacji pianki (E1) jest źle ustawione.	Wyregulować zgodnie ze wskazówkami z roz. „8. Przygotowanie napojów mlecznych”.
	Pokrywa (E2) ub pokrętło regulacji pianki (E1) pojemnika na mleko są brudne	Wyczyścić pokrywę pojemnika na mleko i pokrętło, jak opisano w par. „13.10 Czyszczenie pojemnika na mleko”.
	Rurka gorącej wody (A8) jest brudna	Wyczyścić rurkę, jak opisano w par. „13.11 Czyszczenie rurki gorącej wody”.
Urządzenie nie jest używane i emituje hałas lub wydziela niewielkie ilości pary	Urządzenie jest gotowe do użycia lub zostało niedawno wyłączone i kilka kropli kondensatu wpadło do wnętrza gorącego jeszcze odparowywacza	Takie zjawisko jest częścią normalnego funkcjonowania urządzenia; aby je ograniczyć, powinno się opróżnić tackę na skropliny.

СЪДЪРЖАНИЕ

1. ВЪВЕДЕНИЕ	302
1.1 Букви в скоби.....	302
1.2 Проблеми и ремонти	302
1.3 Изтеглете Приложението!.....	302
2. ОПИСАНИЕ	302
2.1 Описание на уреда (стр. 3 - А)	302
2.2 Описание на началната страница (основен екран) (стр. 2 - В).....	302
2.3 Описание на контролния панел (стр. 2 - С)	302
2.4 Описание на аксесоарите (стр. 2 - D)	303
2.5 Описание на контейнера за мляко (стр. 2 - E) ..	303
3. ПЪРВО ПУСКАНЕ В ЕКСПЛОАТАЦИЯ НА УРЕДА	303
4. ВКЛЮЧВАНЕ НА УРЕДА.....	303
5. ИЗКЛЮЧВАНЕ НА УРЕДА.....	304
6. НАСТРОЙКИ НА МЕНЮТО	304
6.1 Влезте в менюто	304
6.2 Излезте от менюто	304
6.3 Изплакване	304
6.4 Отстраняване на котлен камък	304
6.5 Филтър за вода	304
6.6 Стойности на напитки	304
6.7 Автоматично изключване (standby)	305
6.8 Енергоспестяване	305
6.9 Температура на кафето	305
6.10 Твърдост на водата	305
6.11 Set language (Задаване на език)	305
6.12 Акустичен сигнал	305
6.13 Bluetooth	305
6.14 Фабрични стойности	305
6.15 Статистики	305
6.16 Персонализиране на профил	306
7. ПРИГОТВЯНЕ НА КАФЕ.....	306
7.1 Приготвяне на кафе, използвайки кафе на зърна306	
7.2 Избор на вкуса на кафето	306
7.3 Избор на количеството кафе в чашата	306
7.4 Приготвяне на кафе с предв. смялно кафе.....	307
7.5 Настройка на кафемелачката.....	307
7.6 Съвети за по-топло кафе.....	307
8. ПРИГОТВЯНЕ НА ТОПЛИ НАПИТКИ С МЛЯКО. 307	
8.1 Напълнете и поставете контейнера за мляко ..	307
8.2 Регулирайте количеството пяна.....	308
8.3 Автоматично приготвяне на напитки на млечна основа	308
8.4 Почистване на контейнера за мляко след всяка употреба	308
9. КАНА ЗА КАФЕ	309
10. ПРИГОТВЯНЕ НА ТОПЛА ВОДА.....	309
11. ПЕРСОНАЛИЗИРАНЕ НА НАПИТКИТЕ	309
12. ЗАПАМЕТЯВАНЕ НА СОБСТВЕН ПРОФИЛ НА ПОТРЕБИТЕЛ	310
13. ПОЧИСТВАНЕ.....	310
13.1 Почистване на машината	310
13.2 Почистване на вътрешната верига на машината311	
13.3 Почистване на контейнера за утайка от кафе ..	311
13.4 Почистване на ваничката за събиране на капки и почистване на конденз.....	311
13.5 Почистване на машината отвътре.....	311
13.6 Почистване на резервоара за вода.....	311
13.7 Почистване на дюзите на струйника за кафе ...	312
13.8 Почистване на фунията за въвеждане на смялно кафе	312
13.9 Почистване на инфузора	312
13.10 Почистване на контейнера за мляко	312
13.11 Почистване на дюзата за топла вода	312
14. ОТСТРАНЯВАНЕ НА КОТЛЕН КАМЪК	312
15. ПРОГРАМИРАНЕ НА ТВЪРДОСТТА НА ВОДАТА 314	
15.1 Измерване на твърдостта на водата	314
15.2 Задаване на твърдостта на водата	314
16. ОМЕКОТЯВАЩ ФИЛТЪР	315
16.1 Монтиране на филтъра.....	315
16.2 Смяна на филтър.....	315
16.3 Сваляне на филтъра.....	316
17. ТЕХНИЧЕСКИ ДАННИ	316
18. СЪОБЩЕНИЯ, ВИЗУАЛИЗИРАНИ НА ДИСПЛЕЯ	316
19. ОТСТРАНЯВАНЕ НА ПРОБЛЕМИ	322

1. ВЪВЕДЕНИЕ

Благодарим Ви, че избрахте автоматичната машина за кафе и капучино.

Отделете няколко минути и прочетете инструкциите за употреба. Това ще ви предпази от евентуални рискове и повреждане на машината.

1.1 Букви в скоби

Буквите в скоби отговарят на легендата представена в Описанието на уреда (стр. 2-3).

1.2 Проблеми и ремонти

При проблеми, опитайте се да ги отстраните, като следвате указанията, включени в разделите "18. Съобщения, визуализирани на дисплея" и "19. Отстраняване на проблеми".

Ако те се окажат без ефект или с цел допълнителни уточнения, се препоръчва да се свържете с отдел обслужване на клиенти, на телефонният номер, указан на приложения лист "Обслужване клиенти".

Ако вашата държава не е включена в предоставения списък, обадете се на телефонният номер, указан в гаранцията. За евентуални ремонти, се обръщайте само към Отдел Техническо Обслужване De'Longhi. Адресите са представени в сертификата за гаранция, приложен към машината.

1.3 Изтеглете Приложението!

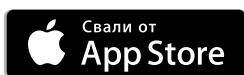

Благодарение на Приложението De'Longhi Coffee Link, е възможно да се управляват дистанционно някои функции.

В Приложението е поместена също така информация, съвети, любопитни факти от света на кафето и е възможно да разполагате отблизо с цялата информация за вашата машина.



Този символ обозначава функциите, които могат да се управляват или консултират в Приложението.

Освен това, е възможно да се създадат до максимум 3 нови напитки и да се запазят във вашата машина.

Забележка:

Проверете съвместимите устройства на compatibledevices.delonghi.com.

2. ОПИСАНИЕ

2.1 Описание на уреда (стр. 3 - А)

- A1. Капак на контейнера за кафе на зърна
- A2. Капак на фуния за предв.смляно кафе
- A3. Контейнер за кафе на зърна
- A4. Фуния за въвеждане на предв. смляно кафе
- A5. Ръкохватка за регулиране на степента на смилане
- A6. Плот за чаши
- A7. Бутон (L): за включване или изключване на машината (standby)
- A8. Дюза за топла вода
- A9. Струйник за кафе (с регулиране на височината)
- A10. Ваничка за събиране на конденз
- A11. Контейнер за утайка от кафе
- A12. Табла за поставяне на чаши
- A13. Индикатор за ниво на водата във ваничката за събиране на капки
- A14. Решетка на ваничка
- A15. Ваничка за събиране на капки
- A16. Капак на резервоар за вода
- A17. Резервоар за вода
- A18. Място за филтър за омекотяване на вода
- A19. Люк на инфузор
- A20. Инфузор
- A21. Място за конектор на захранващ кабел
- A22. Главен прекъсвач

2.2 Описание на началната страница (основен екран) (стр. 2 - В)

- V1. Символ bluetooth активиран
- V2. Символ енергоспестяване активиран
- V3. Избран вкус
- V4. Напитки с директен избор
- V5. Стрелка за прехвърляне
- V6. Избрана дължина
- V7. Аларма изискано отстраняване на котлен камък
- V8. Аларма изискано почистване на контейнер за мляко
- V9. Аларма изискана смяна на филтър

2.3 Описание на контролния панел (стр. 2 - С)

- C1. : избор дължина на напитка
- C2. : избор на профил
- C3. : меню за настройки на уреда
- C4. : се натиска за излизане от избраната функция и връщане в основното меню
- C5. : Меню за избор на лични напитки. При първа употреба, ако не са програмирани предварително, както е описано в раздел "11. Персонализиране на на-

питки ", пристъпва се директно към персонализиране на напитката

Сб.  : избор на вкуса на напитка

2.4 Описание на аксесоарите (стр. 2 - D)

D1. Реактивна лента "Total Hardness Test" (приложена на стр. 2 в инструкциите на английски език)

D2. Мярка дозатор за предв.смялно кафе

D3. Препарат за отстраняване на котлен камък

D4. Омекотяващ филтър (при някои модели)

D5. Четка за почистване

D6. Струйник за топла вода

D7. Захранващ кабел

2.5 Описание на контейнера за мляко (стр. 2 - E)

E1. Ръкохватка за регулиране на пяна и функция CLEAN (ПОЧИСТВАНЕ)

E2. Капак на контейнера за мляко

E3. Контейнер за мляко

E4. Тръба за засмукване на мляко

E5. Тръба за приготвяне на мляко на пяна (с регулиране)

3. ПЪРВО ПУСКАНЕ В ЕКСПЛОАТАЦИЯ НА УРЕДА

Важно!

- При първата употреба веригата за вода е празна, поради тази причина, машината може да бъде много шумна: шумът намалява постепенно с напълването на веригата.
- Машината е тествана в завода, използвайки кафе, поради това е нормално да се открият следи от мляно кафе в мелачката. Независимо от това, е гарантирано, че машината е нова.
- Препоръчваме ви възможно най-бързо да зададете твърдостта на водата, като следвате процедурата, описана в раздел "15. Програмiranje на твърдостта на водата".

1. Включете конектора на захранващия кабел (D7) в неговото седалище (A21) от задната страна на уреда и свържете уреда към електрическата мрежа (фиг. 1) и се уверете, че главният прекъсвач (A22), разположен от задната страна на уреда е натиснат (фиг. 2);

2. "SELECT LANGUAGE" (ИЗБЕРЕТЕ ЕЗИК): Натиснете  докато на дисплея се визуализира желаният език: следователно натиснете флагчето, съответстващо на езика.

Продължете, като следвате инструкциите, указани на дисплея на самия уред:

3. "FILL TANK WITH FRESH WATER" (НАПЪЛНЕТЕ РЕЗЕРВОАРА С ПРЯСНА ВОДА): извадете резервоара за вода (A17) (фиг. 3), напълнете до линията MAX (отбелязана на резервоара) с прясна вода (фиг. 4); и поставете резервоара в седалището (фиг. 5);

4. INSERT WATER SPOUT (ПОСТАВЕТЕ НАКРАЙНИКА ЗА ВОДА): Проверете дали струйникът за топла вода (D6) е поставен на дюзата (A8) (фиг. 6) и поставете отдолу контейнер (фиг. 7) с минимална вместимост от 100 мл.;

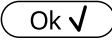
5. "WATER CIRCUIT EMPTY, PRESS OK TO START" (ПРАЗНА ВЕРИГА, НАТИСНЕТЕ ОК ЗА СТАРТ: натиснете  за да потвърдите: уредът приготвя вода от струйника (фиг. 8) и след това се изключва автоматично.

В този момент машината за кафе е готова за употреба.

Забележка!

- При първото използване, трябва да се направят 4-5 чаши капучино, преди да се постигне добро качество.
- По време на приготвяне на първите 5-6 капучино, е нормално да се чува малко шум от кипене на водата: в следствие шумът ще намалее.
- За по-добра работа на машината, се препоръчва монтиране на омекотяващ филтър (D4), следвайки указанията в раздел "16. Омекотяващ филтър". Ако вашият модел няма включен филтър в доставката, може да го изискате от Оторизирани Центрове за Обслужване на De'Longhi.

4. ВКЛЮЧВАНЕ НА УРЕДА

Забележка!

Преди включване на уреда, проверете дали главният прекъсвач (A22) е натиснат (фиг. 2).

При всяко включване, уредът извършва автоматичен цикъл на загреване и изплакване.

• За включване на уреда, натиснете бутон  (A7) (фиг. 8): на дисплея се появява съобщение "HEATING UP UNDERWAY, PLEASE WAIT" (ЗАГРЯВАНЕ, МОЛЯ, ИЗЧАКАЙТЕ).

• След приключване на загреването, уредът показва друго съобщение: "RINSING UNDERWAY" (Изплакване в процес) "PLEASE, WAIT" (Моля, изчакайте); по този начин, освен че се извършва загреване на топлогенератора, уредът започва да пуска топла вода по вътрешните тръби за да се загрееят.

Уредът е готов за употреба, когато се появи главния екран (homepage).

5. ИЗКЛЮЧВАНЕ НА УРЕДА

При всяко изключване на уреда, се извършва автоматично изплакване, което не може да бъде прекъснато.

- За да изключите уреда, натиснете бутон  (A7) (фиг. 8).
- На дисплея се появява надпис "TURNING OFF UNDERWAY, PLEASE WAIT" ("В процес на изключване, моля, изчакайте"): ако е предвидено, уредът извършва промиване и в следствие се изключва (stand-by).

Забележка!

Когато уредът не се използва за дълги периоди от време, изключете уреда от електрическата мрежа:



- първо изключете уреда с натискане на бутон  (фиг. 8);
- натиснете главния прекъсвач (A22), разположен от задната страна на уреда (фиг. 2).

Внимание!

Не натискайте главния прекъсвач, когато уредът е включен.

6. НАСТРОЙКИ НА МЕНЮТО

6.1 Влезте в менюто

1. Натиснете бутон  (C3) за да влезете в менюто;
2. Прехвърлете списъка на менюто, натискайки  до визуализиране на желаната функция;
3. Натиснете върху функцията от менюто, която желаете да изберете.

6.2 Излезте от менюто

След извършване на желаните настройки, натиснете  до връщане на главната страница.

6.3 Изплакване

С тази функция е възможно да изтече топла вода от струйника за кафе (A9) и от струйника за топла вода (D6), ако е поставен, за да се почисти и загрее вътрешна верига на машината.

1. Поставете под струйника за кафе и топла вода един съд с минимален капацитет: 100 мл. (фиг. 8).
2. След избиране на функцията "RINSING" (ИЗПЛАКВАНЕ), след няколко секунди, първо от струйника за кафе и в следствие от струйника за топла вода (ако е поставен), изтича топла вода, която почиства и загрева вътрешната верига на машината (фиг. 7).
3. За да прекъснете изплакването, натиснете  или изчакайте автоматичното прекъсване.

Важно!

- За периоди на неизползване повече от 3-4 дни силно се препоръчва, след включването на машината, да се извършат 2/3 промивки преди тя да бъде употребявана;
- Нормално е, след извършването на функцията, да има вода в контейнера за утайка от кафе (A11).

6.4 Отстраняване на котлен камък







Относно инструкциите по почистване от котлен камък, направете справка с раздел "14. Отстраняване на котлен камък".

6.5 Филтър за вода

Относно инструкциите, свързани с монтиране на филтър (D4), направете справка с раздел "16. Омокотяващ филтър".

6.6 Стойности на напитки

В този раздел могат да се консултират персонализираните настройки и евентуално да се върне към фабричните настройки всяка отделна напитка за всеки профил.

1. След влизане в меню настройки, натиснете "DRINKS SETTINGS" (НАСТРОЙКИ НА НАПИТКИ): на дисплея се появява панелът на стойностите на първата напитка;
2. Стойностите се визуализират на вертикални ленти: фабричната стойност е обозначена със символа  докато настоящата зададена стойност е обозначена от запълването на вертикалната линия;
3. За да се върнете към меню настройки, натиснете  За да прехвърлите и за да визуализирате напитките, натиснете ;
4. За да върнете към фабричните стойности визуализираната напитка на дисплея, натиснете ;
5. "CONFIRM RESET?" (ПОТВЪРЖДАВАНЕ НА РЕСЕТ): за да потвърдите, натиснете  (за да анулирате, );
6. "SET DEFAULT VALUES" (НАСТРОЕНИ ФАБРИЧНИ СТОЙНОСТИ: натиснете .

Напитката е програмирана отново на фабричните настройки. Продължете с другите напитки, или се върнете към началната страница натискайки 2 пъти .



Важно!

За да промените напитките от друг профил, върнете се на началната страница, изберете желания профил и повторете процедурата.

6.7 Автоматично изключване (standby)

Възможно е да се зададе автоматично изключване така, че да може уредът да се изключи след 15 или 30 минути или след 1, 2 или 3 часа при липса на употреба.

За препрограмиране на автоматичното изключване, направете следното:



1. Натиснете "AUTO-OFF" (АВТОМАТИЧНО ИЗКЛЮЧВАНЕ);
2. Изберете интервалът от желаното време, натискайки стрелките за избор  (увеличаване) или  (намаляване) на стойността;
3. За потвърждение, натиснете .

Автоматичното изключване е препрограмирано.

6.8 Енергоспестяване

С тази функция може да се активира или деактивира режим на енергоспестяване. Когато е активирана функцията, тя гарантира по-ниска консумация на енергия, съгласно действащите европейски разпоредби.

За деактивиране или за повторно активиране на режим "energy saving" (енергоспестяване), процедурата по следния начин:

1. Натиснете "ENERGY SAVING" (ЕНЕРГОСПЕСТЯВАНЕ) за да деактивирате  или активирате  функцията; На горната лента на главната страница се появява съответният символ (B2), за да посочи, че функцията е активирана.

Забележка:

Когато режимът за енергоспестяване е активиран, приготвянето може да изисква няколко секунди изчакване.

6.9 Температура на кафето

Ако желаете да промените температурата на водата за приготвяне на кафе, процедурата по следния начин:

1. Натиснете "COFFEE TEMPERATURE" (ТЕМПЕРАТУРА НА КАФЕ): на дисплея се появяват стойностите, подлежащи на избор (текущата стойност е подчертана);
2. Натиснете стойността, която желаете да зададете (LOW, MEDIUM, HIGH, MAX) (НИСКА, СРЕДНА, ВИСОКА, МАКСИМАЛНА).

6.10 Твърдост на водата

Относно инструкциите за задаване на твърдостта на водата, направете справка с раздел "15. Програмиране на твърдостта на водата".

6.11 Set language (Задаване на език)

Ако желаете да промените това количество, направете следното:

1. Натиснете "SET LANGUAGE" (ЗАДАВАНЕ НА ЕЗИК);

2. Натиснете флагчето на съответния език, който желаете да изберете (натиснете  за визуализация на всички налини езици).



6.12 Акустичен сигнал

С тази функция се активира или деактивира звуковият сигнал, издаван от машината, при всяко натискане на иконите и при всяко поставяне/изваждане на приставките: За деактивирани или активирани на звуковия сигнал, процедурата по следния начин:

1. Натиснете "BEEP" (АКУСТИЧЕН СИГНАЛ) за деактивиране  или активиране  на функцията;

6.13 Bluetooth

С тази функция се активира или деактивира защитния PIN код за свързване от едно устройство към уреда.

1. Натиснете "BLUETOOTH": на дисплея се появява идентификационния серийен номер на машината (19 цифри) и един номер от 4 цифри (PIN);
2. Натиснете  за да деактивирате  или да активирате изискването на PIN код, когато се свързвате чрез Приложението;

Предварително зададеният PIN код в машината е "0000": препоръчва се да се персонализира PIN кода директно от Приложението.



Важно!

Серийният номер на уреда, който може да се визуализира във вътрешността на функцията "Bluetooth", ви позволява да идентифицирате с точност машината в момента, в който се създава връзка с Приложението.

6.14 Фабрични стойности

С тази функция се възстановяват всички настройки от менюто и всички настройки на количествата за всички профили, връщайки се към фабричните настройки (без езика, който остава този, вече настроен).

За възстановяване на фабричните стойности, процедурата по следния начин:

1. Натиснете "DEFAULT VALUES" (ФАБРИЧНИ СТОЙНОСТИ): дисплеят визуализира "SET""DEFAULT VALUES" ("НАСТРОЙТЕ" "ФАБРИЧНИ СТОЙНОСТИ"): натиснете  за потвърждение (или натиснете  за да анулирате операцията);
2. "НАСТРОЕНИ ФАБРИЧНИ СТОЙНОСТИ": натиснете  за да потвърдите.

6.15 Статистики

С тази функция се визуализират статистическите данни на машината. За визуализирането им, процедурата по следния начин:

1. Натиснете "STATISTICS" (СТАТИСТИКИ) и проверете всички статистически данни, като прехвърлите списъка с .

6.16 Персонализиране на профил

За да персонализирате иконата на актуалния профил, проведирайте по следния начин:

1. Натиснете "CUSTOMISE PROFILE (ПЕРСОНАЛИЗАЦИЯ НА ПРОФИЛ)";
2. Натиснете желаната икона: на главната страница горната част на страницата се визуализира с цвета на иконата.

7. ПРИГОТВЯНЕ НА КАФЕ

7.1 Приготвяне на кафе, използвайки кафе на зърна

Внимание!

Да не се използва незряло, карамелизирано или захаросано кафе на зърна, тъй като то може да се полепи по мелачката за кафе, което ще я направи неизползваема.

1. Поставете кафе на зърна в съответния контейнер (A3) (фиг. 10);
2. Поставете чашата под струйника за кафе (A9);
3. Сnižете струйника за да го доближите, колкото е възможно по-близо до чашата (фиг 11): по този начин се постига по-добър каймак;
4. Изберете желаното кафе:
 - ESPRESSO (ЕСПРЕСО)
 - LONG (ДЪЛГО)
 - COFFEE (КАФЕ)
 - DOPPIO+ (ДВОЙНО+)
 - 2X ESPRESSO (ЕСПРЕСО)
5. Приготвянето започва и на дисплея се появява изображението на желаната напитка и една линия за процеса, която се запълва с напредване на приготвянето.

Забележка:

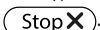
- Възможно е да пригответе едновременно 2 чаши ESPRESSO, натискайки също "2X  "по време на приготвянето на 1 Espresso (изображението остава визуализирано за няколко секунди в началото на приготвянето).
- Докато машината приготвя кафе, приготвянето може да се спре по всяко време чрез натискане на .







След приключване на приготвянето, уредът е готов отново за употреба.

Забележка!

- По време на употреба, на екрана се появяват някои съобщения (FILL TANK (НАПЪЛНЕТЕ РЕЗЕРВОАРА), (EMPTY GROUNDS CONTAINER) ИЗПРАЗНЕТЕ КОНТЕЙНЕРА ЗА УТАЙКА И Т.Н.), чието значение е представено в раздел "18. Съобщения, визуализирани на дисплея".
- За да пригответе по-топло кафе, направете справка с параграф "7.6 Съвети за по-топло кафе".
- Ако кафето изтича на капки или много бързо с малък каймак или пък е много студено, прочетете съветите в параграф и в параграф "7.5 Регулиране на кафемелачка" и в раздел "19. Отстраняване на проблеми".
- Приготвянето на всяко едно кафе подлежи на персонализиране (виж раздели "11. Персонализиране на напитките " и "12. Запомняване на собствен профил на потребител").

7.2 Избор на вкуса на кафето

Натиснете бутон  (C6):

	Персонализиран (ако е програмиран) / Стандартен
	EXTRA LIGHT (много слабо)
	LIGHT (слабо)
	MEDIUM
	STRONG (силно)
	EXTRA STRONG (много силно)
	(виж "7.4 Приготвяне на кафе с предв. смляно кафе")

След приготвянето, настройката на вкуса се връща на стойността .

7.3 Избор на количеството кафе в чашата

Натиснете бутон  (C1):



	Персонализиран (ако е програмиран) / Стандартен
	SMALL SIZE (късо кафе)
	MEDIUM SIZE (СРЕДНО)
	LARGE SIZE (ГОЛЯМО)
	X-LARGE SIZE (МНОГО ГОЛЯМО)

След приготвянето, настройката на количеството се връща на стойността **mu** 

7.4 Приготвяне на кафе с предв. смляно кафе

Внимание!

- Никога не поставяйте предв. смляно кафе при спряната машина, за да не се разнесе отвътре по машината и да я замърси. В този случай, машината може да се повреди.
- Никога не поставяйте повече от 1 мярка запълнена до ръба (D2), това може да замърси машината отвътре или да запуши фунията (A4).
- При използване на предв. смляно кафе, може да се приготвя само една чаша кафе в даден момент.

1. Натиснете бутон  (C6) докато дисплей визуализира  (мляно).
2. Отворете капака на фунията на предв. смляно кафе (A2).
3. Проверете дали фунията (A4) е запушена, след това поставете една пълна мярка предв. смляно кафе (фиг. 12).
4. Поставете една чаша под дюзите на струйника за кафе (A9).
5. Изберете желаното кафе:
 - ESPRESSO
 - LONG (ДЪЛГО)
 - COFFEE (КАФЕ)
6. Приготвянето започва и на дисплея се появява изображението на избраната напитка и една линия за процеса, която се запълва с напредване на приготвянето.

След приключване на приготвянето, уредът е готов отново за употреба.

Внимание! Приготвяйки кафе LONG (ДЪЛГО):

По средата на приготвянето се появява съобщение "ADD GROUND COFFEE" (ВЪВЕДЕТЕ СМЛЯНО КАФЕ) "MAX. ONE MEASURE (една мерителна лъжичка) Следователно поставете равна лъжичка предв. смляно кафе и натиснете

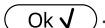

7.5 Настройка на кафемелачката

Поне в началото, не се налага регулиране на смилането на кафе, предвид, че то е предварително зададено, за да се постигне правилно изтичане на кафето.

Независимо от това, ако след приготвянето на първите кафета, се забележи много бързо или много бавно изтичане (на капки), се налага извършване на корекция, с регулатора за настройка на степента на смилане (A5) (фиг. 13).

Забележка!

Ръкохватката за настройка трябва да се завърта, само когато кафемелачката работи в началната фаза на приготвяне на напитките с кафе.

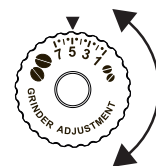

Когато кафето изтича много бавно или въобще не изтича, завъртете по посока на часовниковата стрелка, с една степен към цифрата 7.

За получаване на по-плътно изтичане на кафе и за по-добър каймак, завъртете

в посока, обратна на часовниковата стрелка с една степен към позиция 1 (не повече от една степен на завъртане в даден момент, в противен случай кафето може да изтича на капки).

Ефектът от тази промяна настъпва едва след приготвяне на 2 последователни кафета. Ако след тези промени не се постигне желаният резултат, трябва да се повтори корекцията, като се завърти регулаторът с още една степен.

7.6 Съвети за по-топло кафе

За приготвяне на по-топло кафе, ви препоръчваме:

- извършете цикъл на изплакване, като изберете функцията "Rinsing" (Изплакване) в менюто за програмиране (параграф "6.3 Изплакване");
- да затоплите чашите с топла вода (използвайте функцията топла вода, виж раздел "10. Приготвяне на топла вода");
- увеличете температурата на кафето в меню настройки "Gears" (C3) (параграф "6.9 Температура на кафе").



8. ПРИГОТВЯНЕ НА ТОПЛИ НАПИТКИ С МЛЯКО

Забележка!

За да се избегне приготвянето на кафе с малко пяна или с големи мехури, почиствайте винаги капака на контейнера за мляко (E2) и дюзата за топла вода (A8), както е описано в параграфи "8.4 Почистване на контейнера за мляко след всяка употреба", "13.10 Почистване на контейнера за мляко" и "13.11 Почистване на струйника за топла вода".

8.1 Напълнете и поставете контейнера за мляко

1. Свалете капака (E2) (фиг. 14);
2. Напълнете контейнера за мляко (E3) с достатъчно количество мляко, не надвишавайте нивото MAX, обозначено на контейнера (фиг. 15). Имайте предвид, че всяко обозначение от страни на контейнера, отговаря на около 100 мл. мляко;

Забележка!

- За да се постигне по-плътна и богата пяна, е необходимо да се използва обезмаслено мляко или полубезмаслено мляко при температура от хладилника (около 5° C).
 - Ако режим "Energy saving" (Енергоспестяване) е активиран, приготвянето на напитката може да изисква няколко секунди изчакване.
3. Проверете дали тръбата за засмукване на млякото (E4) е поставена добре на съответното предвидено място, на дъното на капака на контейнера (фиг. 16);
 4. Поставете отново капака на контейнера за мляко;
 5. Ако е наличен, измъкнете струйника за топла вода (D6);
 6. Закачете, натискайки докрай контейнера за мляко € към дюзата (A8) (фиг. 17): машината издава акустичен сигнал (ако е активирана функцията "Веер" (акустично сигнализиране)).
 7. Поставете достатъчно голяма чаша под дюзите на струйника за кафе (A9) и под тръбата за приготвяне на мляко на пяна (E5); настройте дължината на тръбата за изтичане на мляко, за да я приближите до чашата, като просто я издърпате надолу (фиг. 18).
 8. Следвайте указанията, представени по-долу за всяка отделна функция.

8.2 Регулирайте количеството пяна

Със завъртане на регулатора за пяна (E1), се избира количеството пяна, което изтича по време на приготвяне на напитки с мляко.

Позиция на регулатора	Описание	Препоръчва се за...
	NO FROTH (БЕЗ ПЯНА)	HOT MILK (ТОПЛО МЛЯКО) (без пяна) /CAFFELATTE (МЛЯКО С КАФЕ)
	MIN FROTH (мин. количество пяна)	latte macchiato/ (лате макятото) FLAT WHITE (МЛЯКО БЕЗ ПЯНА)
	MAX FROTH (макс. количество пяна)	CAPPUCCINO/ CAPPUCCINO+ / CAPPUCCINO MIX / ESPRESSO MACCHIATO / HOT MILK (ТОПЛО МЛЯКО) (frothed) (с пяна)

8.3 Автоматично приготвяне на напитки на млечна основа

1. Напълнете и поставете контейнера за мляко (E), както е описано по-горе.
 2. Изберете желаната напитка:
 - CAPPUCCINO (КАПУЧИНО)
 - LATE МАКЯТО/
 - MILK (ТОПЛО МЛЯКО)
 - CAPPUCCINO+ (КАПУЧИНО+)
 - CAPPUCCINO MIX (КАПУЧИНО МИКС)
 - CAFFELATTE
 - FLAT WHITE (МЛЯКО БЕЗ ПЯНА)
 - ESPRESSO MACCHIATO (ЕСПРЕСО МАКЯТО)
 3. На дисплея, машината препоръчва да се завърти регулатора на пяна (E1) според количеството пяна, предвидено в оригиналната рецепта: следователно завъртете регулатора, разположен върху капака на контейнера за мляко.
 4. След няколко секунди, уредът започва автоматично приготвянето и на дисплея се появява изображение на избраната напитка и една линия за процес, която се запълва с напредване на приготвянето.
- След приключване на приготвянето, уредът е готов отново за употреба.

Важно: общи напътствия за приготвяне на всички напитки на млечна основа

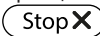
-  Esc: натиснете, ако желаете да прекъснете изцяло приготвянето и да се върнете на началната страница.
-  Stop X: натиснете за да прекъснете приготвянето на мляко или на кафе и преминете към следващото приготвяне (ако е предвидено) за да завършите напитката.
- Приготвянето на всяка една напитка с мляко подлежи на персонализиране (виж раздели "11. Персонализиране на напитките " и "12. Запаметяване на собствен профил на потребител").
- Не оставяйте за дълго време контейнера с млякото извън хладилника: колкото повече се покачва температурата на млякото (идеална 5°С), толкова повече се влошава качеството на пяната.



8.4 Почистване на контейнера за мляко след всяка употреба

След всяка употреба на функциите мляко се визуализира запитването "TURN FROTH DIAL TO CLEAN POSITION" (ЗАВЪРТЕТЕ БУТОНА В ПОЗИЦИЯ CLEAN (ПОЧИСТВАНЕ)) и е необходимо да се пристъпи към почистването на капака за разпенване на мляко:

1. Оставете контейнера за мляко (E), както е поставен на машината (не се налага изпразване на контейнера за мляко);



2. Поставете чаша или друг съд под тръбата за изтичане на мляко на пяна;
3. Завъртете регулатора за пяна (E1) върху "CLEAN" (фиг. 19): дисплеят визуализира "CLEANING UNDERWAY" (В ПРОЦЕС ПОЧИСТВАНЕ) "RECIPIENT UNDER SPOUT", (КОНТЕЙНЕР ПОД СТРУЙНИКА) заедно с една лента, която се запълва постепенно с извършване на почистването (фиг. 20). От тръбата за изтичане на мляко на пяна излиза пара, смесена с топла вода. Почистването спира автоматично;
4. Завъртете ръкохватката за регулиране на една от позициите за пяна;
5. Свалете контейнера за мляко и почиствайте винаги дюзата за топла вода (A8) с гъбичка (фиг. 21).

Важно!

- Когато трябва да се приготвят повече чаши с напитки на базата на мляко, извършете почистване на контейнера за мляко, след последното приготвяне. За да се пристъпи към следващо приготвяне, когато се появи съобщение за функцията CLEAN (ПОЧИСТВАНЕ), натиснете .
- Ако почистването не се извърши, на дисплея се появява символът  за да напомни, че е необходимо да се пристъпи към почистване на контейнера за мляко.
- Контейнерът с мляко може да се съхранява в хладилника.
- В някои случаи, за да се извърши почистването, е необходимо да се изчака загряването на машината.

9. КАНА ЗА КАФЕ

1. Позиционирайте една кана под струйника за кафе (A9): при избора на кана, която да се използва, вземете под внимание, количеството, което ще се приготвя, или по-точно:

Избраната доза	Количество (ml)
	250
	500
	750

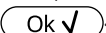
2. Натиснете "CARAFE COFFEE" (КАНА ЗА КАФЕ);
3. "CHOOSE AROMA" (ИЗБЕРЕТЕ ВКУС) "И БРОЙ ЧАШИ";
4. Натиснете .
5. След няколко секунди, уредът започва автоматично приготвянето и на дисплея се появява изображение на избраната напитка и една линия за процес, която се запълва с напредване на приготвянето.

След приключване на приготвянето, уредът е готов отново за употреба.

Забележка:

-  Esc: натиснете, ако желаете да прекъснете изцяло приготвянето и да се върнете на началната страница.

ПРЕДУПРЕЖДЕНИЕ ЗА БЕЗОПАСНОСТ:

След като сте приготвили каната кафе, оставете машината да се охлади за около 5 минути, преди да пригответе друга напитка. Риск от прегряване!

10. ПРИГОТВЯНЕ НА ТОПЛА ВОДА

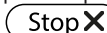
1. Проверете дали струйникът за топла вода (D6) е закачен правилно към дюзата за топла вода (A8);
2. Поставете контейнер под струйника (по-близо за да се избегнат пръски);
3. Натиснете "HOT WATER" (Топла вода); на дисплея се появява съответната икона и една линия за процес, която се запълва постепенно с напредване на приготвянето;
4. Машината подава топла вода и след това спира подаването автоматично. За ръчно спиране на подаването на топла вода натиснете .

Важно!

- Ако режимът "Energy saving" (Енергоспестяване) е активиран, при приготвянето на топла вода може да изисква няколко секунди изчакване.
- Приготвянето на топла вода подлежи на персонализиране (виж раздели "11. Персонализиране на напитките" и "12. Запомняване на собствен профил на потребител").





11. ПЕРСОНАЛИЗИРАНЕ НА НАПИТКИТЕ

Вкус (за напитките, за които е предвидено) и количество, за напитките които могат да бъдат персонализирани.

1. Уверете се, че е активиран профила на потребителя, за който желаете да персонализирате напитката: следователно е възможно да се изберат напитките "MY" за всеки един от профилите;
2. Натиснете  (C5);
3. Изберете напитката, която желаете да персонализирате за да получите достъп до екраните за персонализиране: съответните аксесоари трябва да бъдат поставени;
4. (Само напитки на основа на кафе) "CHOOSE COFFEE AROMA" (ИЗБОР НА ВКУС НА КАФЕ): Изберете жела-

ния аромат като натиснете “-” или “+” и натиснете

;

5. “COFFEE QUANTITY, STOP TO SAVE”, (КОЛИЧЕСТВОТО КАФЕ, СТОП ЗА ЗАПАЗВАНЕ): Приготвянето започва и уредът предлага екрана за персонализиране на дължината, представен от една вертикална лента. Звездата до лентата представя дължината, зададена към момента;
6. Когато дължината достигне до минималното количество, подлежащо на програмиране, на дисплея се появява ;
7. Натиснете  когато в чашата се достигне желаното количество;
8. “SAVE NEW SETTINGS?” (ЖЕЛАЕТЕ ЛИ ДА ЗАПАЗИТЕ НОВИТЕ СТОЙНОСТИ?): Натиснете  за да запазите (или  за да анулирате).

Уредът потвърждава, дали стойностите са били запазени или не (въз основа на предходния избор): натиснете

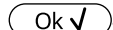
.

Уредът се връща към началната страница.

Важно!



- **Напитки на млечна основа:** запаметява се вкуса на кафето и в последствие се запаметяват по отделно количествата на мляко и кафе;
- **Топла вода:** Уредът пуска топла вода: натиснете  за да запаметите желаното количество.
- Възможно е да се персонализират напитките, като се свържете към DeLonghi Coffee Link App.
- Възможно е да се излезе от програмирането, като натиснете : стойностите няма да бъдат запазени.

Таблица на количество напитки		
Напитка	Стандартно количество	Количество, подлежащо на програмиране
ESPRESSO (ЕСПРЕСО)	40 ml	20-180 ml
LONG (ДЪЛГО)	160 ml	115-250 ml
COFFEE (КАФЕ)	180 ml	100-240 ml
DOPPIO + (ДВОЙНО+)	120 ml	80-180 ml
HOT WATER (ТОПЛА ВОДА)	250 ml	20-420 ml

12. ЗАПАМЕТЯВАНЕ НА СОБСТВЕН ПРОФИЛ НА ПОТРЕБИТЕЛ

С този уред е възможно да се запаметят 3 различни профила, всеки един от които е свързан към една различна икона. Във всеки профил се поддържат в паметта персонализациите на AROMA (АРОМА) и (QUANTITY) ДЪЛЖИНАТА на напитките “М” (виж раздел “11. Персонализиране на напитки”) и редът, в който се визуализират всички напитки и въз основа на честотата на избиране.

За да изберете един профил, натиснете : следователно изберете желаните профили.

Важно!

- Профил “ GUEST” (ГОСТ): избирайки този профил, е възможно да се приготвят напитки с фабричните настройки.
- Възможно е да промените името на вашия профил, като се свържете към DeLonghi Coffee Link App. (ще бъдат визуализирани само първите 3 знака).
- За да персонализирате иконата на профила, консултирайте параграф “6.16 Персонализиране на профил”.

13. ПОЧИСТВАНЕ

13.1 Почистване на машината

Следните части на машината, трябва да се почистват периодично:

- вътрешна верига на машината;
- контейнер за утайка от кафе (A11);
- ваничка за събиране на капки (A15), ваничка за събиране на конденз (A10), решетка на ваничка (A14) и индикатор за пълна ваничка (A13);
- резервоар за вода (A17);
- накрайници за приготвяне на кафе (A9);
- фуния за въвеждане на предв. смляно кафе (A4);
- инфузор (A20), достъпен след отваряне на люка за обслужване (A19);
- контейнер за мляко (E);
- дюза за топла вода (A8);
- контролен панел (B).

Внимание!

- За почистването на машината не използвайте разтворители, абразивни почистващи препарати или спирт. Със супер автоматизираните машини De’Longhi не се налага употреба на химически добавки при почистването на машината.
- Нито една част на уреда не може да се мие в миялна машина, с изключение на решетката на ваничката (A14) и контейнера за мляко (E).

- Не използвайте метални предмети за премахване на налепите или остатъците от кафе, тъй като това може да надраска металните или пластмасови повърхности.

13.2 Почистване на вътрешната верига на машината

За периоди на неизползване над 3/4 дни, горещо се препоръчва, преди да се използва, да се включи и да се приготви:

- 2/3 изплаквания, като изберете функцията "Rising" ("Изплакване") (параграф "6.3 Изплакване");
- гореща вода за няколко секунди (раздел "10. Приготвяне на топла вода").

Важно!

Нормално е, след извършването на почистване, да има вода в контейнера за утайка от кафе (A11).

13.3 Почистване на контейнера за утайка от кафе

Когато на дисплея се появи надписа "EMPTY GROUNDS CONTAINER" (изпразнене контейнера за утайка), трябва той да се изпразни и почисти. Докато не се почисти контейнера за утайка (A11), машината не може да приготвя кафе. Устройството сигнализира необходимостта от изпразване на контейнера, въпреки че той не е пълен, ако са изминали 72 часа след първото приготвяне (за да може отбръвяването на 72 часа да се извърши правилно, устройството не трябва да се изключва от главният бутон) (A22).

Внимание! Опасност от изгаряне

При приготвяне на няколко напитки капучино една след друга, металната поставка за чаши (A12) се затопля. Изчаквайте да изстине, преди да я пипате и я хващайте само за предната част.

За извършване на почистването (при включена машина):

1. Извадете ваничката за събиране на капки (A15) (фиг. 22), изпразнете я и я почистете.
2. Изпразнете и старателно почистете контейнера за утайката от кафе (A11), като внимавате да се отстранят всички остатъци, които може да са се насложили върху дъното: четката от комплекта (D5) е оборудвана с шпакла, подходяща за тази операция.
3. Проверете ваничката за конденз (A10) (червена на цвят) и ако е пълна я изпразнете.

Внимание!

При изваждане на ваничката за събиране на капки, е задължително винаги да се изпразва контейнера за утайка от кафе, дори и когато не е пълен до горе. Ако не извършите тази операция, при приготвянето на следващите кафета, контейнерът за утайка от кафе може да се напълни повече от предвиденото и по този начин да доведе до запушване на машината.

13.4 Почистване на ваничката за събиране на капки и почистване на конденз

Внимание!

Ваничката за събиране на капки (A15) има плаващ индикатор (A13) (червен на цвят) за нивото на съдържаната вода (фиг. 23). Преди този индикатор да започне да се показва от ваничката за поставяне на чаши (A12), трябва да изпразните ваничката и да я почистите, в противен случай, водата може да прелее и да повреди машината, плота за поставяне или околната зона.

За да извадите ваничката за събиране на капки, процедирайте както следва:

1. Извадете ваничката за събиране на капки и контейнера за утайка от кафе (A11) (фиг. 22);
2. Отстранете поставката за чаши (A12), решетката на ваничката (A14), след това изпразнете ваничката за събиране на капки и контейнера за утайка от кафе и измийте всички компоненти.
3. Проверете ваничката за събиране на конденз, червена на цвят (A15) и ако е пълна я изпразнете;
4. Поставете отново ваничката за събиране на капки, заедно с решетката и контейнера за утайка от кафе.

13.5 Почистване на машината отвътре

Опасност от токов удар!

Преди извършване на някаква операция по почистване на вътрешните части, машината трябва да се изключи (виж "5. Изключване на уреда") и да бъде изключена от електрическата мрежа. Никога не потапяйте машината във вода.

1. Проверявайте редовно (приблизително един път на месец) дали вътрешността на машината (достъпна след изваждане на ваничката за събиране на капки) (A15) не е замърсена. Ако е необходимо, отстранете остатъците от кафе с четката, включена в доставката (D5) и една гъбичка.
2. Почистете всички наслабявания с прахосмукачка (фиг. 24).

13.6 Почистване на резервоара за вода

1. Почиствайте редовно (поне веднъж в месеца) и при всяка смяна на омекотяващия филтър (D4) (ако е предвиден), резервоара за вода (A17) с влажна кърпа и с малко мек почистващ препарат: почистете старателно преди пълнене и поставете отново резервоара;
2. Свалете филтъра (ако е наличен) и го изплакнете с течаща вода;
3. Поставете филтъра (ако е предвиден), напълнете резервоара с прясна вода и поставете отново резервоара;
4. (Само за модели с омекотяващ филтър) Пригответе около 100 мл топла вода, за да активирате филтъра.

13.7 Почистване на дюзите на струйника за кафе

1. Почиствайте редовно дюзите за изтичане на кафе (A9), като използвате гъба или кърпа (фиг. 25A);
2. Проверете дали отворите на струйника за кафе са запушени. Ако се налага отстранете остатъците от кафе, с помощта на клечка за зъби (фиг. 25B).

13.8 Почистване на фунията за въвеждане на смляно кафе

Проверявайте периодично (поне веднъж в месеца) дали фунията за поставяне на предв.смляно кафе (A4) е запушена. Ако се налага, отстранете остатъците от кафе с четката (D5), включена в доставката.

13.9 Почистване на инфузора

Инфузорът (A20) трябва да се почиства поне веднъж на месец.

Внимание!

Инфузорът не може да се изважда, когато машината е включена.

1. Проверете дали машината е изпълнила правилно изключването (виж раздел "5. Изключване на уреда");
2. Извадете резервоара за вода (A17) (фиг. 3);
3. Отворете люка на инфузора (A19) (фиг. 26) разположен от дясната страна;
4. Натиснете навътре двата цветни бутона за откачване и едновременно с това издърпайте инфузора навън (фиг. 27);
5. Потопете инфузора за около 5 минути във вода, след което го изплакнете под течаща вода;

Внимание!

ИЗПЛАКВАЙТЕ САМО С ВОДА

БЕЗ ПОЧИСТВАЩИ ПРЕПАРАТИ - БЕЗ МИЯЛНИ МАШИНИ

Почиствайте инфузора без да използвате почистващи препарати, тъй като те могат да го повредят.

6. С помощта на четката (D5), почистете наличните остатъци от кафе от седалището на инфузора, видими от люка на инфузора;
7. След почистването, поставете отново инфузора, като го пхнете в приставката (фиг. 28); натиснете върху надписа PUSH (НАТИСНИ) докато чуете щракване на езичето;

Забележка!

Ако е трудно поставянето на инфузора, трябва (преди поставянето) да го нагласите на правилния размер, като го натиснете едновременно в долната и горната страна, както е показано на фиг. 29.

8. След поставянето, проверете дали двата цветни бутона са изскочили навън (фиг. 30);
9. Затворете люка за обслужване на инфузора;
10. Поставете отново резервоара за вода.

13.10 Почистване на контейнера за мляко

За да се поддържа ефикасно устройството за разпенване на мляко, почиствайте контейнера за мляко (E), както е описано по-долу, на всеки два дни:

1. Свалете капака (E2);
2. Извадете тръбата за изтичане на мляко (E5) и тръбата за засмукване (E4) (фиг. 31);
3. Въртете по посока обратна на часовниковата стрелка регулатора за пiana (E1) до позицията "INSERT (ПОСТАВИ)" (фиг. 31) и го измъкнете нагоре;
4. Измийте внимателно всички компоненти с топла вода и деликатен почистващ препарат. **Възможно е да се мият в миялна машина всички компоненти, като се поставят върху горния кош на миялната машина.** Обърнете специално внимание, дали върху вдлъбнатината и върху улея, разположен под ръкохватката (фиг. 32), няма налични остатъци от мляко: евентуално остържете улея с клечка за зъби;

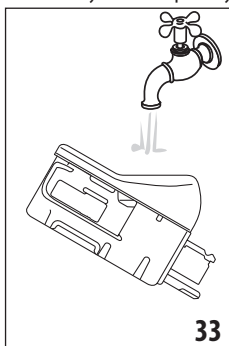

5. Изплакнете отвътре седалището на регулатора за пiana с течаща вода (фиг. 33);
6. Проверете също дали тръбата за засмукване и тръбата за приготвяне не са запушени със остатъци от мляко;
7. Монтирайте отново ръкохватката, като я поставите така, че да съвпада с надписа "INSERT (ПОСТАВИ)", тръбата за подаване и тръбата за засмукване на млякото;

8. Поставете отново капака на контейнера за мляко (E2).

13.11 Почистване на дюзата за топла вода

Почистете дюзата (A8) след всяко приготвяне на мляко с една гъба, отстранете остатъците от мляко от уплътненията (фиг. 21).

14. ОТСТРАНЯВАНЕ НА КОТЛЕН КАМЪК

Внимание!

- Преди употреба, прочетете инструкциите и етикета на препарата за отстраняване на котлен камък, посочени върху опаковката на самия препарат за отстраняване на котлен камък.
- Препоръчва се използване само на препарат за почистване на котлен камък De'Longhi. Използването на неподходящи препарати за отстраняване на котлен камък, както и нередовното почистване, може да доведе до дефекти, които не се покриват от гаранцията на производителя.

Отстранете котления камък на машината, когато на дисплея се появи "DESCALING NEEDED" (НЕОБХОДИМО ОТСТРАНЯВАНЕ НА КОТЛЕН КАМЪК) - OK TO START (OK ЗА СТАРТ) (~45min)": ако желаете да пристъпите веднага към отстраняването на котлен камък, натиснете **Ok ✓** и следвайте операциите от точка 3.

За да отложите отстраняването на котления камък за друг момент, натиснете **Esc**: на дисплея, символът  напомня, че е необходимо да се извърши отстраняване на котлен камък. (Съобщението ще бъде представяно при всяко включване).

За да влезете в менюто за отстраняване на котлен камък:

1. Натиснете бутон **3** (C3) за да влезете в менюто;
2. "DECALE" (отстраняване на котлен камък) и следвайте инструкциите на дисплея;
3. "REMOVE WATER SOFTENER FILTER" (ОТСТРАНЕТЕ ФИЛТЪРА ЗА ВОДА) (фиг. 34); измъкнете резервоара за вода (A17), отстранете филтъра за вода (D4) (ако е наличен), изпразнете резервоара за вода. Натиснете **Next >**;

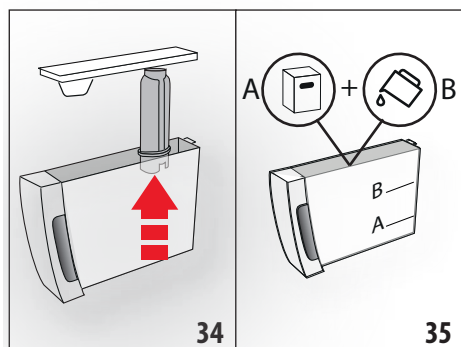

4. "DESCALER (LEVEL A) AND WATER (LEVEL B)" (ПРЕПАРАТ ЗА ОТСТРАНЯВАНЕ НА КОТЛЕН КАМЪК (НИВО А) И ВОДА (НИВО В)) (фиг. 35); Налейте в резервоара за вода препарат за отстраняване на котлен камък до ниво А (отговарящо на една опаковка от 100 мл) отбелязано от върхната страна на резервоара; след това допълнете

вода (един литър) до достигане на нивото В; поставете отново резервоара за вода. Натиснете **Next >**;

5. "EMPTY DRIP TRAY" (изпразнете ВАНИЧКАТА ЗА СЪБИРАНЕ НА КАПКИ) (фиг. 22);
6. Отстранете, изпразнете и поставете отново ваничката за събиране на капки (A15) и контейнера за утайка (A11). Натиснете **Next >**;
7. "PLACE 2L CONTAINER UNDER SPOUTS, OK TO START" (ПОЗИЦИОНИРАЙТЕ СЪД 2L, OK ЗА ДА ЗАПОЧНЕТЕ):

Поставете под струйника за топла вода (D6) и под струйника за кафе (A9) един празен съд с минимален капацитет от 2 литра (фиг. 9);

Внимание! Опасност от изгаряне

От струйника за топла вода и от струйника за кафе изтича топла вода, съдържаща калцини. Обърнете внимание да не влизате в контакт с тази течност.

8. Натиснете **Ok ✓** за да потвърдите сипването на разтвора. На дисплея се визуализира "DESCALING UNDERWAY, PLEASE WAIT" (В ПРОЦЕС НА ОТСТРАНЯВАНЕ НА КОТЛЕН КАМЪК, МОЛЯ, ИЗЧАКАЙТЕ): програмата за отстраняване на котлен камък се активира и разтворът за отстраняване на котлен камък изтича, както от струйника за топла вода, така и от дюзата за кафе, като извършва автоматично на интервали, поредица от изплаквания, за да отстрани остатъците от котлен камък от вътрешността на машината;

След около 25 минути, уредът прекъсва отстраняването на котлен камък;

9. "RINSE AND FILL WATER TANK UP TO MAX LEVEL" (ИЗПЛАКНЕТЕ И НАПЪЛНЕТЕ С ВОДА ДО НИВО MAX) (фиг. 4): уредът сега е готов за един процес на изплакване с прясна вода. Изпразнете контейнера, използван за събиране на разтвора за отстраняване на котлен камък, извадете резервоара за вода, изпразнете го, изплакнете го с течаща вода, напълнете го до ниво MAX с прясна вода и го поставете в машината;
10. "POSITION 2L CONTAINER UNDER SPOUTS, OK TO START RINSING" (ПОЗИЦИОНИРАЙТЕ СЪД 2L, OK ЗА ДА ЗАПОЧНЕ ИЗПЛАКВАНЕТО): Поставете изпразнен контейнер, използван за събиране на разтвора за отстраняване на котлен камък под струйника за кафе и струйника за топла вода/пара (фиг. 9) и натиснете **Ok ✓**;
11. Топлата вода изтича първа от струйника за кафе и в следствие от струйника за топла вода и дисплеят визуализира "RINSING UNDERWAY" (ИЗПЛАКВАНЕ В ПРОЦЕС);
12. Когато водата в резервоара свърши, изпразнете съда, използван за събиране на водата от промиване;

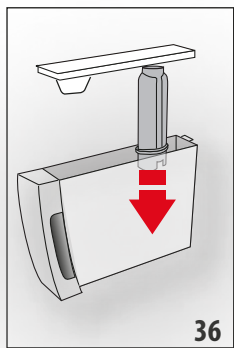

13. (Ако филтърът е инсталиран) "INSERT FILTER INTO ITS HOUSING" (ПОСТАВЕТЕ ФИЛТЪРА В СЪОТВЕТНОТО СЕДАЛИЩЕ) (фиг. 36). Натиснете **Next >** и извадете резервоара с вода, поставете отново, ако преди това е бил свален омокотяващия филтър;

14. "RINSE AND FILL WATER TANK UP TO MAX LEVEL" (ИЗПЛАКНЕТЕ И НАПЪЛНЕТЕ С ВОДА ДО НИВО MAX) (фиг. 4): Напълнете резервоара до ниво MAX с прясна вода;
15. "INSERT WATER TANK" (ПОСТАВЕТЕ РЕЗЕРВОАРА ЗА ВОДА) (фиг. 5): Поставете отново резервоара за вода;
16. "POSITION 2L CONTAINER UNDER SPOUTS, OK TO START RINSING" (ПОЗИЦИОНИРАЙТЕ СЪД 2L, ОК ЗА ДА ЗАПОЧНЕ ИЗПЛАКВАНЕТО): Поставете изпразнен контейнера, използван за събиране на разтвора за отстраняване на котлен камък под струйника за топла вода (фиг. 9) и натиснете **Ok ✓**;
17. Топлата вода изтича от струйника за топла вода/пара и дисплеят визуализира "RINSING UNDERWAY, PLEASE WAIT" (ИЗПЛАКВАНЕ В ПРОЦЕС, МОЛЯ, ИЗЧАКАЙТЕ);
18. "EMPTY DRIP TRAY" (ИЗПРАЗНЕТЕ ВАНИЧКАТА ЗА СЪБИРАНЕ НА КАПКИ) (фиг. 22): След края на второто изплакване, отстранете, изпразнете и поставете отново ваничката за събиране на капки (A15) и контейнера за утайка (A11): натиснете **Next >**;
19. "DESCALE COMPLETE" (ОТСТРАНЯВАНЕТО НА КОТЛЕН КАМЪК Е ЗАВЪРШЕНО): натиснете **Ok ✓**;
20. "FILL TANK WITH FRESH WATER" (НАПЪЛНЕТЕ РЕЗЕРВОАРА С ПРЯСНА ВОДА): изпразнете съда, използван за събиране на водата от изплакване, измъкнете и допълнете резервоара за вода с прясна вода до нивото MAX и го поставете отново в машината.

Операцията за отстраняване на котлен камък е завършена.

Важно!

- Ако цикълът за отстраняване на котлен камък не завърши правилно (пр. липса на захранване с електроенергия), е препоръчително да бъде повторен цикъл;
- Нормално е, след извършване на цикъла за отстраняване на котлен камък, да има вода в контейнера за утайка от кафе (A11).
- Уредът изисква трето изплакване, в случай, в който резервоарът за вода не е пълен до ниво max: това е необходимо за да се гарантира, е няма наличен препарат за

отстраняване на котлен камък във вътрешните вериги на уреда. Преди да стартирате промиване, не забравяйте да изпразните ваничката за събиране на капки;

- Евентуалното запитване, от страна на машината, на два много близки цикъла за отстраняване на котлен камък, трябва да се счита за нормално, като следствие на усъвършенстваната система за контрол, вградена в машината.

15. ПРОГРАМИРАНЕ НА ТВЪРДОСТТА НА ВОДАТА

Съобщението "DECALING NEEDED - OK TO START (~45MIN)

! (необходимо почистване на котлен камък - OK за старт (~45min)), се появява след предварително определен период на работа, който зависи от твърдостта на водата. Фабрично машината е настроена на "4-ТО НИВО" на твърдост. По желание, е възможно да се програмира машината, въз основа на реалната твърдост на използваната в различните региони вода, като по този начин се намалява честотата на изпълнение на операцията за отстраняване на котлен камък.

15.1 Измерване на твърдостта на водата

1. Извадете от опаковката, включената в доставката реактивната тестова лентичка "TOTAL HARDNESS TEST" (ОБЩ ТЕСТ ЗА ТВЪРДОСТ) (D1) приложена към инструкциите на английски език.
2. Потопете цялата лентичка в чаша с вода за около една секунда.
3. Извадете лентичката от водата и я изтръскайте леко. След около една минута се образуват 1, 2, 3 или 4 квадратчета с червен цвят, в зависимост от твърдостта на водата, всеки квадрат отговаря на една 1 ниво.

Реактивна лентичка	Water hardness (Твърдост на водата)
	Ниво 1 = мека вода
	Ниво 2 = леко твърда вода
	Ниво 3 = твърда вода
	Ниво 4 = много твърда вода

15.2 Задаване на твърдостта на водата

1. Влезте в менюто, както е посочено в параграф "6.1 Влезте в менюто";
2. Натиснете "WATER HARDNESS" (Твърдост на водата);
3. WATER HARDNESS, CURRENT UNDERLINED ("АКТУАЛНА ТВЪРДОСТ НА ВОДАТА ПОДЧЕРТАНА"): Натиснете жела-

ното ниво (Ниво 1 = мека вода; Ниво 4 = много твърда вода);

4. Натиснете  за да се върнете на начална страница.

В този момент машината е препрограмизирана съгласно новата настройка за твърдостта на водата.

16. ОМЕКОТЯВАЩ ФИЛТЪР

Някои модели са оборудвани с филтър за омекотяване на водата (D4): ако вашият модел не е снабден, ние ви препоръчваме да го закупите от оторизиран център за техническо обслужване De'Longhi.

За правилно използване на филтъра, следвайте указанията посочени по-долу.

16.1 Монтиране на филтъра

1. Извадете филтъра (D4) от опаковката;
2. Влезте в менюто, както е посочено в параграф "6.1 Влезте в менюто";
3. Натиснете "WATER FILTER" (ФИЛТЪР НА ВОДА);
4. "TURN DATE INDICATOR UNTIL NEXT 2 MONTHS" (ЗАВЪРТЕТЕ ДАТНИКА ДО СЛЕДВАЩИТЕ 2 МЕСЕЦА) (фиг. 37): завъртете диска на датата, докато се визуализират следващите 2 месеца на употреба. Натиснете ;

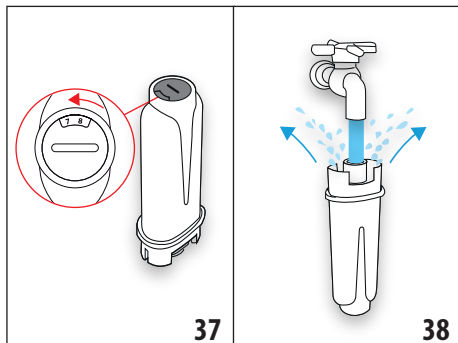



Важно:

Филтърът има трайност два месеца, ако уредът е използван нормално, ако машината не се използва с монтирания филтър, той има трайност максимум 3 седмици.

5. "RUN WATER INTO FILTER HOLE UNTIL IT COMES OUT" (ПУСНЕТЕ ДА ТЕЧЕ ВОДА В ОТВОРА НА ФИЛТЪРА ДОКАТО ПРЕЛЕЕ) (фиг. 38): За активиране на филтъра, пуснете през отвора на филтъра вода от чешмата, както е показано на фигурата, докато водата започне да изтича от страничните отвори за повече от една минута. Натиснете ;

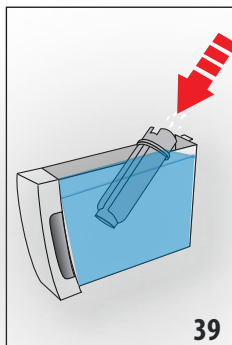
6. Извадете резервоара (A17) на машината и го напълнете с вода.
7. "IMMERSE FILTER TO EXPEL AIR BUBBLES" (ПОТОПЕТЕ ФИЛТЪРА ЗА ДА ИЗЛЕЗЕ ВЪЗДУХА) (фиг. 39): Поставете филтъра в резервоара за вода и го потопете напълно за около десет секунди, наклоняйки го леко за да се позволи извеждането на мехурчетата въздух. Натиснете ;

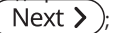



8. "INSERT FILTER IN HOUSING" (ПОСТАВЕТЕ ФИЛТЪРА В СЕДАЛИЩЕТО): Поставете филтъра (D4) в съответното седалище (фиг. 36) и го натиснете докрай. Натиснете ;
9. "INSERT WATER TANK" (ПОСТАВЕТЕ РЕЗЕРВОАРА ЗА ВОДА): Затворете резервоара с капака (A16), след което поставете резервоара в машината (фиг. 5);
10. "POSITION 0.5L CONTAINER, OK TO ENABLE FILTER" (Позиционирайте съда 0,5л, натиснете ОК ЗА ДА АКТИВИРАТЕ ФИЛТЪРА) (фиг. 7): позиционирайте съда под струйника за топла вода (D6) и натиснете :

приготвянето започва и се прекъсва автоматично.

16.2 Смяна на филтър

Заменете филтъра (D4)р когато на дисплея се появи "REPLACE WATER FILTER, PRESS OK TO START" (ЗАМЕНЕТЕ ФИЛТЪРА ЗА ВОДА, НАТИСНЕТЕ ОК ЗА ДА ЗАПОЧНЕТЕ) : ако желаете да пристъпите веднага към замяна, натиснете  и следвайте операциите от точка 5.

За да отложите замяната за друг момент, натиснете  : на дисплея символът  напомня, че е необходимо да се замени филтъра. За извършване на смяната, процедурата по следния начин:

1. Извадете резервоара (A17) и изразходения филтър;
2. Извадете новия филтър от опаковката;
3. Влезте в менюто, както е посочено в параграф "6.1 Влезте в менюто";
4. Пристъпете към операциите, илюстрирани в предходния параграф от точка 3.

В този момент филтърът е активиран и може да се продължи употреба на машината.

Важно!

След изминаване на периода от два месеца (вижте датника), или ако уредът не се използва в продължение на 3 седмици, пристъпете към сваляне на филтъра, дори машината още да не го изисква.

16.3 Сваляне на филтъра

Ако желаете да продължите да използвате уреда без филтър (D4), е необходимо да го отстраните, и да сигнализирате свалянето. Процедурите както следва:

1. Извадете резервоара (A17) и изразходения филтър;
2. Влезте в менюто, както е посочено в параграф "6.1 Влезте в менюто";
3. Натиснете "WATER FILTER" (ФИЛТЪР НА ВОДА);
4. Натиснете селектора на дисплея, съответстващ на "REMOVE WATER SOFTENER FILTER" (ОТСТРАНЕТЕ ФИЛТЪРА ЗА ВОДА);
5. "CONFIRM FILTER REMOVAL (ПОТВЪРЖДАВА ОТСТРАНЯВАНЕТО НА ФИЛТЪРА)": натиснете **OK ✓** (ако обаче желаете да се върнете към меню настройките, натиснете **↶ Esc**);

6. "FILTER REMOVED (ИЗВЪРШЕНО ОТСТРАНЯВАНЕ НА ФИЛТЪР)": уредът е запазил промяната. Натиснете **OK ✓** за да се върнете към началната страница.

Важно!





След изминаване на периода от два месеца (вижте датника), или ако уредът не се използва в продължение на 3 седмици, пристъпете към сваляне на филтъра, дори машината още да не го изисква.

17. ТЕХНИЧЕСКИ ДАННИ

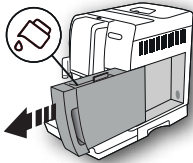
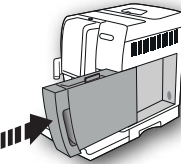

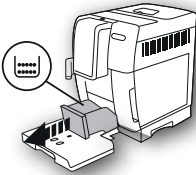
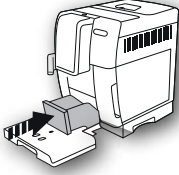
Напрежение:	220-240 V ~ 50-60 Hz макс. 10 A
Мощност:	1450 W
Налягане:	1,9 MPa (19 bar)
Капацитет на резервоара за вода:	1,8 l
Размери ШхДхВ:	240x440x360 mm
Дължина на захранващ кабел:	1750 mm
Тегло:	10 kg
Макс. вместимост на контейнера за кафе на зърна:	300 g
Честотна лента:	2400 - 2483,5 MHz
Максимална мощност на предаване:	10 mW

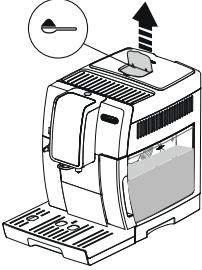





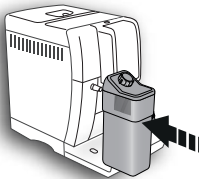
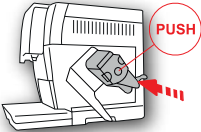

18. СЪОБЩЕНИЯ, ВИЗУАЛИЗИРАНИ НА ДИСПЛЕЯ



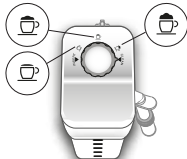



ВИЗУАЛИЗИРАНО СЪОБЩЕНИЕ	ВЪЗМОЖНА ПРИЧИНА	РЕШЕНИЕ
FILL TANK WITH FRESH WATER (НАПЪЛНЕТЕ РЕЗЕРВОАРА С ПРЯСНА ВОДА) 	Водата в резервоара (A17) не е достатъчна.	Напълнете резервоара за вода и го поставете правилно, като натиснете докрай, докато чуете щракване.
INSERT WATER TANK (ПОСТАВЕТЕ РЕЗЕРВОАРА ЗА ВОДА) 	Резервоарът (A17) не е поставен правилно.	Поставете правилно резервоара като го натиснете докрай.

ВИЗУАЛИЗИРАНО СЪОБЩЕНИЕ	ВЪЗМОЖНА ПРИЧИНА	РЕШЕНИЕ
<p>ИЗПРАЗНЕТЕ КОНТЕЙНЕРА ЗА УТАЙКА</p> 	<p>Контейнерът за утайка (A11) за кафе е пълен.</p>	<p>Изпразнете контейнера за утайка от кафе и ваничката за събиране на капки (A15) и извършете почистване, след което ги поставете обратно. Важно: при изваждане на ваничката за събиране на капки, е задължително винаги да се изпразва контейнера за утайка от кафе, независимо дали е пълен до горе. Ако не извършите тази операция, при приготвянето на следващите кафета, контейнерът за утайка от кафе може да се напълни повече от предвиденото и по този начин да доведе до запушване на машината.</p>
<p>INSERT GROUNDS CONTAINER (ПОСТАВЕТЕ КОНТЕЙНЕРА ЗА УТАЙКА)</p> 	<p>След почистването не е поставен контейнерът за утайка (A11).</p>	<p>Издадете ваничката за събиране на капки (A15) и поставете контейнера за утайка от кафе.</p>
<p>ADD GROUND COFFEE MAX. (СИПЕТЕ СМЛЯНО КАФЕ MAX.) (ONE MEASURE) ЕДНА МЕРИТЕЛНА ЛЪЖИЧКА</p> 	<p>Избрана е функцията “предв.смяно кафе”, но не е поставено предв.смяно кафе във фунията (A4).</p>	<p>Поставете предв.смяно кафе във фунията (фиг. 12) и повторете приготвянето.</p>
<p>ADD GROUND COFFEE MAX (СИПЕТЕ СМЛЯНО КАФЕ MAX.) (ONE MEASURE) ЕДНА МЕРИТЕЛНА ЛЪЖИЧКА</p>  	<p>Поискано е кафе LONG (ДЪЛГО) с предв. смяно кафе</p>	<p>Поставете предв.смяно кафе във фунията (A4) (фиг. 12) и натиснете селектора за избор, съответстващ на “OK” за да продължите и да завършите приготвянето.</p>

ВИЗУАЛИЗИРАНО СЪОБЩЕНИЕ	ВЪЗМОЖНА ПРИЧИНА	РЕШЕНИЕ
<p>FILL BEANS CONTAINER (НАПЪЛНЕТЕ СЪДА ЗА КАФЕ НА ЗЪРНА)</p>  <p>↶ Esc</p>	<p>Кафето на зърна е свършило.</p> <p>Фунията (A4) за предв.смяно кафе е запушена.</p>	<p>Напълнете контейнера с кафе на зърна (A3) (фиг. 10).</p> <p>Изпразнете фунията с помощта на четка (D5), според описаното в пар. "13.8 Почистване на фунията за въвеждане на смяно кафе".</p>
<p>GROUND TOO FINE (МЕЛИ ПРЕКАЛЕНО СИТНО) ADJUST MILL (НАСТРОЙКА НА МЕЛАЧКА)</p>  <p>↶ Esc</p>	<p>Смилането е много фино и затова кафето изтича много бавно или въобще не изтича.</p> <p>Ако е наличен филтър за омекотяване на водата (D4), може да е бил освободен въздушен мехур във веригата, който да е блокирал приготвянето.</p>	<p>Повторете приготвянето на кафе и завъртете регулатора за смилането (A5) (фиг. 13) с една степен към цифрата 7 по посока на часовниковата стрелка, докато мелачката за кафе функционира. Ако след приготвяне на 2 кафета, изтичането продължава да бъде много бавно, повторете операцията като преместите регулатора с още една степен (пар. "7.5 Регулиране на кафемелачка"). Ако проблемът продължава, проверете, дали резервоарът за вода (A17) е поставен докрай.</p> <p>Поставете струйника за топла вода (D6) в машината и подайте малко вода, докато потокът се регулира.</p>
<p>ИЗБОР Milder Taste (ПОЛЕК ВКУС) ИЛИ НАМАЛЕТЕ ДОЗАТА КАФЕ</p>  <p>↶ Esc</p>	<p>Използвано е прекалено много кафе.</p>	<p>Изберете по-лек аромат, като натиснете бутон "AROMA" (C6) или намалете количеството на смяно кафе (максимум 1 мерителна лъжица).</p>
<p>INSERT WATER SPOUT (ПОСТАВЕТЕ СТРУЙНИКА ЗА ВОДА)</p> 	<p>Струйникът за вода (D6) не е поставен или е лошо поставен</p>	<p>Поставете струйника за вода, избутвайки го до долу.</p>

ВИЗУАЛИЗИРАНО СЪОБЩЕНИЕ	ВЪЗМОЖНА ПРИЧИНА	РЕШЕНИЕ
<p>INSERT MILK CONTAINER (ПОСТАВЕТЕ КОНТЕЙНЕРА ЗА МЛЯКО)</p> 	<p>Контейнерът за мляко (E) не е поставен правилно.</p>	<p>Поставете контейнера за мляко, избутвайки го докрай.</p>
<p>INSERT INFUSER ASSEMBLY (ПОСТАВЕТЕ ГРУПАТА НА ИНФУЗОРА)</p> 	<p>След почистването не е поставен инфузора (A20).</p>	<p>Поставете инфузора, както е описано в пар. "13.9 Почистване на инфузора".</p>
<p>WATER CIRCUIT EMPTY (ПРАЗНА ВЕРИГА) PRESS OK TO START (НАТИСНЕТЕ ОК ЗА ДА ЗАПОЧНЕТЕ)</p>  <p>Ok ✓</p>	<p>Хидравличната верига е празна</p>	<p>Натиснете селектора, съответстващ на "OK" и пуснете вода през струйника (D6): приготвянето се прекъсва автоматично. Ако проблемът продължава, проверете, дали резервоарът за вода (A17) е поставен докрай.</p>
<p>PRESS OKAY TO CLEAN OR TURN DIAL (НАТИСНЕТЕ ОК ЗА ПОЧИСТВАНЕ ИЛИ ЗАВЪРТЕТЕ БУТОНА)</p>  <p>Ok ✓</p>	<p>Поставен е контейнера за мляко с регулатор за пяна (E1) в позиция "CLEAN" ("ПОЧИСТВАНЕ").</p>	<p>Ако желаете да пристъпите към функцията CLEAN (ПОЧИСТВАНЕ), натиснете селектора, съответстващ на "OK", или завъртете бутона на регулатора за пяна в една от позициите на мляко.</p>

ВИЗУАЛИЗИРАНО СЪОБЩЕНИЕ	ВЪЗМОЖНА ПРИЧИНА	РЕШЕНИЕ
<p>TURN FROTH IN POSITION CLEAN (ЗАВЪРТЕТЕ РЕГУЛАТОРА В ПОЗИЦИЯ CLEAN (ПОЧИСТВАНЕ))</p>  	<p>Току що е пригответено мляко и затова трябва да се извърши почистване на вътрешните тръби на контейнера за мляко (E).</p>	<p>Завъртете регулатора за пяна (E1) в позиция CLEAN (ПОЧИСТВАНЕ) (фиг. 19).</p>
<p>РЪКОХВАТКА ЗА РЕГУЛИРАНЕ НА ПЯНА</p> 	<p>Поставен е контейнера за мляко с регулатор за пяна (E1) в позиция "CLEAN" ("ПОЧИСТВАНЕ").</p>	<p>Завъртете бутона за пяна върху позицията, съответстваща на желаната пяна.</p>
<p>DESCALING NEEDED (НЕОБХОДИМО Е ОТСТРАНЯВАНЕ НА КОТЛЕН КАМЪК) PRESS OK TO START (~45MIN) (НАТИСНЕТЕ ОК ЗА ДА ЗАПОЧНЕТЕ) (~40MIN)</p>   	<p>Показва, че трябва да се извърши почистване на машината от котлен камък.</p>	<p>Натиснете селектора, съответстващ на "OK" за да започне отстраняването на котления камък или "ESC" ако възнамерявате да го извършите в друг момент. Трябва възможно най-скоро да се извърши почистване от котлен камък, съгласно описаното в разд. "14. Descale" (Отстраняване на котлен камък).</p>
<p>REPLACE WATER FILTER (СМЕНЕТЕ ФИЛТЪРА ЗА ВОДА) PRESS OK TO START (НАТИСНЕТЕ ОК ЗА ДА ЗАПОЧНЕТЕ)</p>   	<p>Омекотяващият филтър (D4) е изразходен.</p>	<p>Натиснете селектора, съответстващ на "OK" за да замените филтъра или да го отстраните, или ESC ако възнамерявате да до извършите в друг момент. Следвайте инструкциите на разд. "16. Омекотяващ филтър".</p>

ВИЗУАЛИЗИРАНО СЪОБЩЕНИЕ	ВЪЗМОЖНА ПРИЧИНА	РЕШЕНИЕ
GENERAL ALARM (ОБЩА АЛАРМА): REFER TO USER MANUAL/APP (КОНСУЛТИРАЙТЕ РЪКОВОДСТВОТО / ПРИЛОЖЕНИЕТО) 	Вътрешността на машината е много замърсена.	Почистете внимателно машината, както е описано в разд. "13. Почистване". Ако след почистването, машината продължава да извежда съобщението, се обърнете към център за техническо обслужване.
	Напомня, че е необходимо да се пристъпи към почистване на вътрешните канали на съда за мляко (E).	Завъртете регулатора за пена (E1) в позицията CLEAN (ПОЧИСТВАНЕ) (фиг. 19).
	Напомня, че трябва да се замени филтъра (D4).	Сменете филтъра или го извадете, следвайки инструкциите от разд. "16. Омякотяващ филтър".
	Напомня, че трябва да се извърши почистване на машината от котлен камък.	Трябва възможно най-скоро да се извърши почистване от котлен камък, съгласно описаното в разд. "14. Descaler" (Отстраняване на котлен камък). Евентуалното запитване, от страна на машината, на два много близки цикъла за отстраняване на котлен камък, трябва да се счита за нормално, като следствие на усъвършенстваната система за контрол, вградена в машината.
	Показва, че режим енергоспестяване е активиран.	За да деактивирате енергоспестяване, процедурийте, както е описано в пар. "6.8 Енергоспестяване  ".
	Показва, че машината е свързана чрез bluetooth с едно устройство.	
CLEANING UNDERWAY (В ПРОЦЕС НА ПОЧИСТВАНЕ) PLEASE WAIT (МОЛЯ, ИЗЧАКАЙТЕ)	Устройството открива замърсяване във вътрешността.	Изчакайте, докато устройството се върне в готовност за употреба и отново изберете желаната напитка. Ако проблемът продължава, свържете се с вашия Оторизиран Обслужващ Център.

19. ОТСТРАНЯВАНЕ НА ПРОБЛЕМИ

По-долу са изброени възможните проблеми.

Когато проблемът не може да се разреши по описания начин, трябва да се свържете с Център за Техническо Обслужване.

ПРОБЛЕМ	ВЪЗМОЖНА ПРИЧИНА	РЕШЕНИЕ
Кафето не е топло.	Чашите не са предварително нагряти.	Загрейте чашите, като ги изплаквате с гореща вода (N.B: може да се използва функцията за гореща вода).
	Инфузорът е изстинал тъй като са изминали 2/3 минути от последното кафе.	Преди да пригответе кафе, промийте инфузора чрез изплакване, използвайки специалната функция (виж пар. "6.3 Изплакване").
	Зададената температура на кафето е ниска.	Настройте от менюто една по-висока температура на кафе (виж пар. "6.9 Температура на кафе").
Кафето не е пълтно и е с малко каймак.	Кафето е много едро смляно.	Завъртете регулатора за смилането (A5) с една степен към цифрата 1, обратно на часовниковата стрелка, докато мелачката за кафе работи (фиг. 13). Завъртайте с по една степен, до достигане на задоволително изтичане. Ефектът се наблюдава едва след приготвянето на 2 кафета (виж пар. "7.5 Регулиране на кафемелачка").
	Кафето не е подходящо.	Използвайте кафе за кафемашини еспресо.
	Кафето не е прясно.	Опаковката кафе е отворена от дълго време и е загубила аромата.
Кафето изтича прекалено бавно или на капки.	Кафето е много фино смляно.	Завъртете ръкохватката за регулиране на смилането (A5) с една степен към цифрата 7 по часовниковата стрелка, докато мелачката за кафе работи (фиг. 13). Завъртайте с по една степен, до достигане на задоволително изтичане. Ефектът се наблюдава едва след приготвянето на 2 кафета (виж пар. "7.5 Регулиране на кафемелачка").
Кафето не тече от едната или и от двете дюзи на струйника.	Накрайниците на струйника за кафе (A9) са запушени.	Почистете дюзите с клечки за зъби (фиг. 25B).
Уредът не приготвя кафе	Устройството открива замърсяване във вътрешността: дисплей визуализира "В процес на почистване".	Изчакайте, докато устройството се върне в готовност за употреба и отново изберете желаната напитка. Ако проблемът продължава, свържете се с вашия Оторизиран Обслужващ Център.

ПРОБЛЕМ	ВЪЗМОЖНА ПРИЧИНА	РЕШЕНИЕ
Уредът не се включва	Конекторът на захранващия кабел (D7) не е поставен добре.	Поставете докрай конектора в специалното седалище на гърба на уреда (фиг. 1).
	Щепселът не е включен в контакта.	Свържете щепсела към контакта (фиг. 1).
	Главният прекъсвач (A22) не е включен.	Натиснете главния прекъсвач (фиг. 2).
Инфузорът не може да се извади	Изключването не е извършено правилно	Изключете чрез натискане на бутон  (A7) (виж разд. "5. Изключване на уреда").
След извършване на отстраняването на котлен камък, уредът изисква трето изплакване	По време на двата цикъла на изплакване, резервоарът (A17) не е бил напълнен до ниво MAX	Продължете, както се изисква от уреда, като преди това изпразнете ваничката за събиране на капки (A15), за да се предотврати преливане на водата.
Млякото не изтича от тръбата за подаване (E5)	Капакът (E2) на контейнера за мляко (E) е замърсен	Почистете капака за млякото, както е описано в пар. "13.10 Почистване на контейнера за мляко".
Млякото е с големи мехури или изтича на пръски от тръбата за мляко (E5) или е с малко пяна	Млякото не е достатъчно студено или не е полуобезмаслено или обезмаслено.	Използвайте обезмаслено или полуобезмаслено мляко, с температура от хладилника (около 5°C). Ако не е постигнат желаният резултат, сменете марката на млякото.
	Регулаторът за пяна (E1) не е добре регулиран.	Регулирайте съгласно указанията на пар. "8. Приготвяне на топли напитки с мляко".
	Капакът (E2) или регулаторът на пяна (E1) на контейнера за мляко са замърсени	Почистете капака и ръкохватката на контейнера за мляко, както е описано в пар. "13.10 Почистване на контейнера за мляко".
	Дюзата за топла вода (A8) е замърсена	Почистете дюзата, както е описано в пар. "13.11 Почистване на дюзата за топла вода".
Машината не е в употреба и издава шумове или слабо освобождаване на пара на моменти	Машината е готова за употреба или е била изключена скоро и няколко капки конденз падат във вътрешността на още топлия кондензатор	Това явление е част от нормалното функциониране на уреда; за да ограничите явлението, изпразнете ваничката за събиране на капки.

CUPRINS

1. INTRODUCERE	325
1.1 Litere între paranteze.....	325
1.2 Probleme și soluții.....	325
1.3 Descărcați Aplicația!.....	325
2. DESCRIERE	325
2.1 Descrierea aparatului (pag. 3 - A).....	325
2.2 Descrierea paginii principale (fereastra principală) (pag. 2 - B).....	325
2.3 Descrierea panoului de comandă (pag. 2 - C).....	325
2.4 Descrierea accesoriilor (pag. 2 - D).....	326
2.5 Descrierea recipientului de lapte (pag. 2 - E).....	326
3. ÎNAINTE DE PUNEREA ÎN FUNCȚIUNE A APARATULUI.....	326
4. PORNIREA APARATULUI	326
5. OPRIREA APARATULUI	326
6. SETĂRILE MENIULUI	327
6.1 Accesați meniul.....	327
6.2 Afară din meniu.....	327
6.3 Limpezire	327
6.4 Decalcifiere	327
6.5 Filtr. apă	327
6.6 Valori băuturi	327
6.7 Sting. auto (standby)	327
6.8 Econ. Energ.	327
6.9 Temp. cafea	327
6.10 Dur. apă	328
6.11 Setări limba	328
6.12 Aviz. acus	328
6.13 Bluetooth	328
6.14 Valori din fabrică	328
6.15 Statistici	328
6.16 Personalizați profilul	328
7. PREPARAREA CAFELEI.....	328
7.1 Prepararea cafelei folosind cafea boabe.....	328
7.2 Selectarea aromei cafelei	329
7.3 Selectarea cantității de cafea	329
7.4 Prepararea cafelei folosind cafea pre-măcinată....	329
7.5 Reglarea rășniței	329
7.6 Recomandări pentru o cafea mai fierbinte	329
8. PREPARAREA BĂUTURILOR CALDE CU LAPTE	330
8.1 Umpleți și atașați recipientul pentru lapte	330
8.2 Reglați cantitatea de spumă	330
8.3 Prepararea automată a băuturilor pe bază de lapte.....	330
8.4 Curățarea rezervorului pentru lapte, după fiecare utilizare	330
9. CARAFĂ DE CAFEA.....	331
10. DISTRIBUIRE APĂ CALDĂ.....	331
11. PERSONALIZAȚI BĂUTURILE	331
12. MEMORAȚI PROPRIUL PROFILUL DE UTILIZATOR.....	332
13. CURĂȚARE	332
13.1 Curățarea aparatului	332
13.2 Curățarea circuitului intern al aparatului	332
13.3 Curățarea recipientului pentru zaț.....	332
13.4 Curățarea tăviței de colectare picături și de colectare condens	333
13.5 Curățarea părților interioare ale aparatului	333
13.6 Curățarea rezervorului de apă	333
13.7 Curățarea orificiilor duzei de cafea	333
13.8 Curățarea pâlniei pentru introducerea cafelei măcinate	333
13.9 Curățarea infuzorului.....	333
13.10 Curățarea recipientului pentru lapte	334
13.11 Curățarea duzei de apă caldă.....	334
14. DECALCIFIERE	334
15. PROGRAMAREA DURITĂȚII APEI	335
15.1 Măsurarea durității apei.....	335
15.2 Setare duritate apă	336
16. FILTRU DE DEDURIZARE A APEI	336
16.1 Instalarea filtrului	336
16.2 Înlocuirea filtrului	336
16.3 Scoaterea filtrului.....	337
17. DATE TEHNICE	337
18. MESAJE AFIȘATE PE ECRAN.....	337
19. REZOLVAREA PROBLEMELOR	342

1. INTRODUCERE

Vă mulțumim că ați ales mașina automată pentru cafea și cappuccino.

Vă rugăm să acordați câteva minute pentru a citi aceste instrucțiuni de utilizare. În felul acesta veți evita să vă expuneți pericolul sau să produceți daune aparatului.

1.1 Litere între paranteze

Literele dintre paranteze corespund legendei prezentate în Descrierea aparatului (pag. 2-3).

1.2 Probleme și soluții

Dacă aveți probleme, încercați mai întâi să le rezolvați, urmând instrucțiunile din capitolele "18. Mesaje afișate pe ecran" și "19. Rezolvarea problemelor".

Dacă aceste instrucțiuni nu sunt de folos, sau pentru lămuriri suplimentare, vă recomandăm să contactați serviciul de asistență clienți, telefonând la numărul indicat în fișa anexată "Asistență clienți".

Dacă țara dumneavoastră nu se regăsește printre țările din lista din fișă, telefonați la numărul de pe garanție. Pentru eventualele reparații, adresați-vă exclusiv Serviciului de Asistență Tehnică De'Longhi. Adresele sunt menționate în certificatul de garanție anexat aparatului.

1.3 Descărcați Aplicația!



Datorită Aplicației De'Longhi Coffee Link, puteți controla anumiți funcții de la distanță.

În cadrul aplicației regăsiți și informații, recomandări, lucruri interesante din lumea cafelei și puteți avea la îndemână toate informațiile privind aparatul dumneavoastră.



Acest simbol evidențiază funcțiile pe care le puteți gestiona sau consulta în Aplicație.

De asemenea, puteți crea până la 3 băuturi noi și le puteți salva în aparatul dumneavoastră.

Rețineți:

Verificați dispozitivele compatibile pe "compatibledevices.delonghi.com".

2. DESCRIERE

2.1 Descrierea aparatului (pag. 3 - A)

- A1. Capacul recipientului pentru boabe
- A2. Capac pânline cafea pre-măcinată
- A3. Recipient pentru boabe
- A4. Pânline pentru introducerea cafelei pre-măcinate
- A5. Buton pentru reglarea gradului de măcinare
- A6. Placă pentru cești
- A7. Tastă : pentru a porni sau stinge mașina (standby)
- A8. Duză apă caldă
- A9. Duză de cafea (cu înălțime reglabilă)
- A10. Tăviță colectare condens
- A11. Recipient pentru zaț
- A12. Tavă suport cești
- A13. Indicator nivel apă pentru tăviță de colectare picături
- A14. Grătar tăviță
- A15. Tăviță de colectare picături
- A16. Capac rezervor apă
- A17. Rezervor de apă
- A18. Locaș pentru filtru de dedurizare a apei
- A19. Ușiță infuzor
- A20. Infuzor
- A21. Locaș conector cablu alimentare
- A22. Întrerupător general

2.2 Descrierea paginii principale (fereastra principală) (pag. 2 - B)

- B1. Simbol Bluetooth activ
- B2. Simbol economie energetică activ
- B3. Aromă selectată
- B4. Băuturi cu selectare directă
- B5. Săgeată de defilare
- B6. Lungime selectată
- B7. Alarmă decalcifiere necesară
- B8. Alarmă curățare recipient pentru lapte necesară
- B9. Alarmă înlocuire filtru necesară

2.3 Descrierea panoului de comandă (pag. 2 - C)

- C1. : selectare lungime bautură
- C2. : selectare profil
- C3. : meniu setările aparatului
- C4. : apăsați pentru a ieși din funcția selectată și pentru a reveni la meniul principal
- C5. : Meniu selectare băuturi personale. La prima utilizare, dacă nu a fost programată anterior așa cum este descris în capitolul "11. Personalizarea băuturilor" vom trece direct la personalizarea băuturii
- C6. : selectare aromă băutură

2.4 Descrierea accesoriilor (pag. 2 - D)

- D1. Bandă reactivă "Total Hardness Test" (anexată la pag. 2 din instrucțiunile în limba engleză)
- D2. Măsură pentru dozarea cafelei pre-măcinate
- D3. Decalcifiant
- D4. Filtru de dedurizare a apei (la unele modele)
- D5. Pensulă pentru curățare
- D6. Duză apă caldă
- D7. Cablul de alimentare

2.5 Descrierea recipientului de lapte (pag. 2 - E)

- E1. But. de regl. a spumei și funcție CLEAN
- E2. Capac recipient lapte
- E3. Recipient lapte
- E4. Tub de preluare a laptelui
- E5. Tub de alimentare cu lapte spumat (reglabil)

3. ÎNAINTE DE PUNEREA ÎN FUNCȚIUNE A APARATULUI

Rețineți!

- La prima utilizare circuitul de apă este gol, din această cauză este posibil ca aparatul să facă mult zgomot: zgomotul se va atenua pe măsură ce se va umple circuitul.
- Mașina a fost verificată în fabrică folosind cafeaua, așa încât este absolut normal să găsiți niște urme de cafea în rășniță. În orice caz, vă asigurăm că acest aparat este nou.
- Se recomandă să personalizați durezza apei cât mai curând posibil, urmând procedura descrisă în capitolul "15. Programarea durezza apei".

1. Introduceți conectorul cablului de alimentare (D7) în locașul din spatele aparatului (A21), conectați aparatul la rețeaua electrică (fig. 1) și asigurați-vă că întrerupătorul general (A22), aflat în partea posterioară a aparatului, este apăsat (fig. 2);
2. "SELECT LANGUAGE" (set. limbă): Apăsați  până când pe ecran se afișează limba dorită: apoi apăsați pe steagul corespunzător limbii.

Urmați apoi instrucțiunile afișate pe afișajul aparatului:

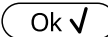
3. "UMPLEȚI REZERVORUL" "CU APĂ PROASPĂTĂ": extrageți rezervorul de apă (A17) (fig. 3), umpleți-l până la linia MAX (marcată pe rezervor) cu apă proaspătă (fig. 4); și apoi introduceți rezervorul (fig. 5);
4. "INTRODUCETI DUZĂ APĂ": Verificați dacă duză de apă caldă (D6) a fost introdusă în duza (A8) (fig. 6) și apoi așezați dedesubt un recipient (fig. 7) cu o capacitate minimă de 100 ml;
5. "CIRCUIT GOL" "APĂS. OK PENTRU A ÎNCEPE": apăsați  pentru a confirma: aparatul distribuie apă de la duză (fig. 8) și apoi se oprește automat.

În acest moment, aparatul este gata pentru a fi utilizat.

Rețineți!

- La prima utilizare este necesar să se facă 4-5 cappuccino înainte ca mașina să înceapă să dea rezultate satisfăcătoare.
- În timpul preparării primelor 5-6 cappuccino, este normal să auziți un zgomot de apă în fierbere: după aceea zgomotul se va atenua.
- Pentru cea mai bună performanță a mașinii, se recomandă să instalați filtrul de dedurizare a apei (D4) urmând instrucțiunile din capitolul "16. Filtru de dedurizare a apei". Dacă modelul dumneavoastră nu este prevăzut cu filtru, îl puteți solicita oricărui Centru de Asistență Autorizat De'Longhi.

4. PORNIREA APARATULUI

Rețineți!

Înainte de a porni aparatul, verificați dacă întrerupătorul general (A22) este apăsat (fig. 2).

La fiecare pornire, aparatul efectuează automat un ciclu de pre-încălzire și de limpezire.

- Pentru a porni aparatul, apăsați tasta  (A7) (fig. 8): pe afișaj apare mesajul "ÎNCĂLZIRE ÎN CURS" "VĂ RUGĂM AȘTEPTAȚI".
- Odată ce încălzirea este finalizată, aparatul va afișa un alt mesaj: "LIMPEZIRE ÎN CURS" "VĂ RUGĂM AȘTEPTAȚI"; în acest fel, în plus față de încălzirea cazanului, aparatul continuă să lase apa caldă să curgă prin tuburile interioare astfel încât să se încălzească.

Aparatul este gata de utilizare atunci când apare ecranul principal (homepage).

5. OPRIREA APARATULUI

La fiecare stingere, aparatul efectuează un ciclu automat de limpezire, în cazul în care a fost preparată o cafea.

- Pentru a opri aparatul, apăsați tasta  (A7) (fig. 8).
- Pe afișaj apare mesajul "STINGERE ÎN CURS" "VĂ RUGĂM AȘTEPTAȚI": dacă este prevăzut, aparatul efectuează limpezirea și apoi se stinge (standby).

Rețineți!

Dacă aparatul nu este folosit pentru perioade îndelungate de timp, acesta trebuie deconectat de la rețeaua electrică:



- în primul rând opriți aparatul apășând tasta  (fig. 8);
- eliberați întrerupătorul general (A22) aflat pe partea din spate a aparatului (fig. 2).

Atenție!

Nu apăsați niciodată întrerupătorul general atunci când aparatul este pornit.

6. SETĂRILE MENIULUI

6.1 Accesați meniul

1. Apăsați tasta  (C3) pentru a intra în meniul;
2. Defilați prin opțiunile din meniul apăsând  până la afișarea opțiunii dorite;
3. Apăsați pe opțiunea din meniul pe care doriți să o selectați.

6.2 Afară din meniul

Odată efectuate reglările dorite, apăsați  până când veți reveni la pagina de pornire.

6.3 Limpezire

Cu ajutorul acestei funcții este posibilă scurgerea apei calde din duza de cafea (A9) și din duza de apă caldă (D6), dacă este introdusă, pentru a curăța și încălzi circuitul intern al mașinii.

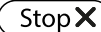
1. Așezați sub duza de cafea și duza de apă caldă un recipient cu capacitatea de minim 100 ml (fig. 8).
2. Odată ce opțiunea "LIMPEZIRE" a fost selectată, după câteva secunde, mai întâi de la duza de cafea și apoi de la duza de apă caldă (dacă este introdusă), iese apă caldă care curăță și încălzește circuitul intern al mașinii (figura 7).
3. Pentru a întrerupe limpezirea apăsați  sau așteptați întreruperea automată.

Rețineți!

- În cazul unor perioade de neutilizare de peste 3-4 zile, se recomandă ca, după repornirea mașinii, să se efectueze 2/3 limpeziri, înainte de utilizarea acesteia;
- Este normal ca, după efectuarea acestei funcții, să existe apă în recipientul pentru zaț (A11).

6.4 Decalcifiere



Pentru instrucțiunile referitoare la decalcifiere, consultați capitolul "14. Decalcifiere".





6.5 Filtru apă

Pentru instrucțiunile referitoare la instalarea filtrului (D4), consultați capitolul "16. Filtru de dedurizare a apei".

6.6 Valori băuturi

În această secțiune, puteți consulta setările personalizate și, dacă doriți, puteți raporta fiecare băutură pentru fiecare profil la valorile din fabrică.

1. Odată intrați în meniul setări, apăsați VALORI BĂUTURĂ: pe afișaj apare panoul valorilor primei băuturi;
2. Valorile sunt afișate pe bare verticale: valoarea de fabrică este indicată prin simbolul  în timp ce valoarea setată în prezent este marcată prin umplerea barei verticale;
3. Pentru a reveni la meniul setare, apăsați  Pentru defilare și afișarea băuturilor, apăsați 

4. Pentru a raporta la valorile de fabrică băutura afișată pe ecran, apăsați  ;
5. "CONFIRMAȚI RESETAREA?": pentru a confirma, apăsați  (pentru a anula, 
6. "VAL. FABR." "SETATE": apăsați .

Băutura este reprogramată la valorile de fabrică. Continuați cu celelalte băuturi sau reveniți la pagina principală apăsând de 2 ori .



Rețineți!

Pentru a modifica băuturile unui alt profil, reveniți la pagina principală, selectați profilul dorit și repetați procedura.

6.7 Sting. auto (standby)

Funcția de stingere automată poate fi setată astfel încât aparatul să se stingă după 15 sau 30 de minute, sau după 1, 2 sau 3 ore de neutilizare.

Pentru a programa stingerea automată, procedați după cum urmează:



1. Apăsați "STING. AUTOMATĂ";
2. Selectați intervalul de timp dorit apăsând săgețile de selectare  (creștere) sau  (descreștere) a valorii;
3. Pentru a confirma, apăsați .

Stingerea automată este astfel reprogramată.

6.8 Econ. Energ.

Prin intermediul acestei funcții este posibilă activarea sau dezactivarea modului economie energetică. Când această funcție este activă, se asigură un consum mai mic de energie, în conformitate cu normativele europene.

Pentru a dezactiva sau reactiva modul "economie energetică", procedați după cum urmează:

1. Apăsați "ECON. ENERG." pentru a dezactiva  sau activa  funcția;

Pe bara de sus a paginii principale, apare simbolul corespunzător (B2) pentru a indica că funcția a fost activată.

Rețineți:

Când economia energetică este activă, alimentarea poate dura câteva secunde.

6.9 Temp. cafea

Dacă doriți să modificați temperatura apei cu care se prepară cafeaua, procedați după cum urmează:

1. Apăsați "TEMP. CAFEA": pe afișaj apar valorile selectabile (valoarea curentă este subliniată);
2. Apăsați valoarea pe care doriți să o setați (JOASĂ, MEDIE, RIDICATĂ, MAXIMĂ).

6.10 Dur.apă

Pentru instrucțiunile referitoare la setarea duriții apei, consultați capitolul "15. Programarea duriții apei".



6.11 Setări limba

Dacă doriți să modificați limba de afișare, procedați după cum urmează:

1. Apăsați "SETAȚI LIMBA";
2. Apăsați steagul corespunzător limbii pe care doriți să o selectați (apăsați  pentru a afișa toate limbile disponibile).



6.12 Aviz. acus

Cu această funcție se activează sau dezactivează avizarea acustică pe care mașina o emite la fiecare apăsare a pictogramelor și la fiecare introducere/scoatere a accesoriilor. Pentru a dezactiva sau reactiva avizarea acustică, procedați după cum urmează:

1. Apăsați "AVIZ. ACUS." pentru a dezactiva () sau activa () funcția;

6.13 Bluetooth

Cu această funcție se activează sau dezactivează PIN-ul de protecție pentru a vă conecta la aparat de pe un dispozitiv.

1. Apăsați "BLUETOOTH": pe afișaj apare numărul seriei de identificare a mașinii (19 cifre) și un număr din 4 cifre (PIN);
2. Apăsați () pentru activarea sau () dezactivarea solicitării PIN-ului la conectarea prin intermediul aplicației; PIN-ul setat din fabrică pe aparat este "0000": se recomandă să personalizați PIN-ul direct din aplicație.



Rețineți!

Numărul de serie al aparatului, vizibil în cadrul funcției "Bluetooth", vă permite să identificați cu exactitate aparatul, în momentul conectării la aplicație.

6.14 Valori din fabrică

Cu această funcție, se restabilesc toate setările meniului și toate programările de cantitate pentru toate profilurile, revenind la valorile din fabrică (cu excepția limbii, care rămâne cea setată deja).

Pentru a restabili valorile setate din fabrică, procedați după cum urmează:

1. Apăsați "VAL. FABR.": ecranul afișează "RESETARE" VAL. FABR. ": apăsați  pentru a confirma (sau apăsați  pentru a anula operațiunea);
2. "VAL. FABR. SETATE": apăsați  pentru a confirma.

6.15 Statistici

Prin activarea acestei funcții, sunt afișate datele statistice ale mașinii. Pentru a le vizualiza, procedați după cum urmează:

1. Apăsați "STATISTICI" și verificați toate datele statistice defiland prin opțiuni cu .

6.16 Personalizați profilul

Pentru a personaliza pictograma profilului curent, procedați după cum urmează:

1. Apăsați "PERSONALIZAȚI PROFILUL";
2. Apăsați pictograma dorită: pe pagina principală, banda superioară este afișată în culoarea pictogramei.

7. PREPARAREA CAFELEI



7.1 Prepararea cafelei folosind cafea boabe

Atenție!

Nu utilizați boabe de cafea verzi, caramelizate sau zaharisite, deoarece se pot lipi de râșniță, iar acestea nu va mai funcționa.

1. Introduceți boabele de cafea în recipientul corespunzător (A3) (fig. 10);
2. Așezați o ceașcă sub duza de cafea (A9);
3. Coborâți duza cât mai aproape de ceașcă (fig. 11): veți obține astfel o cremă mai bună;
4. Selectați cafeaua dorită:
 - ESPRESSO
 - LONG
 - COFFEE
 - DUBLĂ+
 - 2X ESPRESSO
5. Prepararea începe, iar pe afișaj apare imaginea băuturii selectate, precum și o bară de progresie, care se umple pe măsură ce se prepară cafeaua.

Rețineți:

- Puteti prepara simultan 2 cești de ESPRESSO apăsând "2X  " în timp ce preparați 1 Espresso (imaginea rămâne afișată pentru câteva secunde la începutul preparării).
- În timp ce mașina face cafeaua, distribuirea poate fi oprită în orice moment apăsând .

După finalizarea preparării, aparatul este pregătit pentru o nouă utilizare.







Rețineți!

- În timpul utilizării, pe afișaj vor apărea câteva mesaje (UMPLEȚI REZERVORUL, GOLIȚI RECIPIENTUL PT. ZAȚ etc.) a cărei funcție este prezentată în capitolul "18. Mesaje afișate pe ecran".
- Pentru a obține o cafea mai fierbinte, consultați paragraful "7.6 Recomandări pentru o cafea mai fierbinte".
- În cazul în care cafeaua curge cu picături sau nu este foarte consistentă cu puțină cremă sau este prea rece, citiți recomandările prezentate la paragraful "7.5 Reglarea râșniței de cafea" și în capitolul "19. Rezolvarea problemelor".

- Prepararea fiecărei cafele este personalizabilă (a se vedea capitelele "11. Personalizați băuturile "și" 12. Memorați propriul profil de utilizator").

7.2 Selectarea aromei cafelei





Apăsăți tasta  (C6):

	Personal (dacă este programat) / Standard
	X-SLABĂ
	SLABĂ
	MEDIE
	TARE
	X-TARE
	(a se vedea "7.4 Prepararea cafelei folosind cafea pre-măcinată")

După distribuire, setarea aromei revine la valoarea .

7.3 Selectarea cantității de cafea

Apăsăți tasta  (C1):



	Personală (dacă este programată) / Standard
	CANTITATE SMALL
	CANTITATE MEDIUM
	CANTITATE LARGE
	CANTITATE X-LARGE

După distribuire, setarea cantității revine la valoarea .

7.4 Prepararea cafelei folosind cafea pre-măcinată

Atenție!

- Nu introduceți niciodată cafeaua pre-măcinată în mașina oprită, pentru a evita împrăștierea acesteia în interiorul mașinii, murdărind-o. În astfel de situații, mașina se poate avaria.
- Nu introduceți mai mult de 1 măsură rasă (D2), în caz contrar interiorul mașinii se poate murdări, sau pâlnia (A4) se poate înfundă.
- Dacă utilizați cafea pre-măcinată, puteți prepara doar o ceașcă de cafea odată.

1. Apăsăți tasta  (C6) până când ecranul afișează  (măcinat).
2. Deschideți capacul pâlniei pentru cafea pre-măcinată (A2).
3. Asigurați-vă că pâlnia (A4) nu este înfundată, apoi introduceți o măsură rasă de cafea pre-măcinată (fig. 12).
4. Așezați o ceașcă sub orificiile duzei de cafea (A9).
5. Selectați cafeaua dorită:
 - ESPRESSO
 - LONG
 - COFFEE
6. Prepararea începe, iar pe afișaj apare imaginea băuturii selectate, precum și o bară de progresie, care se umple pe măsură ce se prepară cafeaua.

După finalizarea preparării, aparatul este pregătit pentru o nouă utilizare.

Atenție! Preparând cafeaua LONG:

La jumătatea timpului de preparare, apare mesajul "INTRODUCEȚI MĂCINATĂ" "MAX. O MĂSURĂ ". Apoi introduceți o măsură rasă de cafea pre-măcinată și apăsați .

7.5 Reglarea râșniței

Râșnița nu necesită reglare, cel puțin la început, deoarece a fost deja setată din fabrică, astfel încât să se obțină o cafea bine preparată.

Totuși, dacă după ce ați preparat primele cafele, cafeaua este prea slabă și cu puțină cremă sau curge prea lent (în picături), va trebui să ajustați cu ajutorul butonului de reglare a gradului de măcinare (A5) (fig. 13).

Rețineți!

Butonul de reglare trebuie rotit numai atunci când râșnița este în funcțiune în faza inițială de preparare a băuturilor pe bază de cafea.



În cazul în care cafeaua curge prea lent sau nu curge deloc, rotiți butonul în sensul acelor de ceasornic, cu o unitate spre numărul 7.

În schimb, pentru a obține o cafea mai aromată și pentru a îmbunătăți aspectul cremei, întoarceți în sens contrar acelor de ceasornic cu o unitate spre numărul 1 (nu mai mult de o unitate de fiecare dată, altfel cafeaua poate ieși în picături).

Rețineți că efectul acestei reglări se va observa numai după ce veți prepara cel puțin 2 cafele consecutive. Dacă, după această reglare, nu ați obținut rezultatul dorit, trebuie să repetați reglarea, rotind butonul cu încă o unitate.

7.6 Recomandări pentru o cafea mai fierbinte

Pentru a obține o cafea mai fierbinte, vă recomandăm să:

- efectuați o limpezire, selectând funcția "Limpezire" din meniul setări (a se vedea paragraful 6.3 "Limpezire");

- încălziți cu apă caldă ceștile (utilizați funcția apă caldă, a se vedea capitolul "10. Distribuire apă caldă");
- creșteți temperatura cafelei din meniul de setări "☀️"(C3) (paragraful "6.9 Temperatură cafea").

8. PREPARAREA BĂUTURILOR CALDE CU LAPTE

Rețineți!

Pentru a evita obținerea unui lapte cu conținut scăzut de spumă sau cu bulele mari, curățați întotdeauna capacul recipientului de lapte (E2) și duza de apă caldă (A8) așa cum este descris în paragrafele "8.4 Curățarea recipientului pentru lapte după fiecare utilizare", "13.10 Curățarea recipientului pentru lapte "e" 13.11 Curățarea duzei de apă caldă".

8.1 Umpleți și atașați recipientul pentru lapte

1. Scoateți capacul (E2) (fig. 14);
2. Umpleți recipientul pentru lapte (E3) cu o cantitate suficientă de lapte, dar fără a depăși nivelul MAX marcat pe recipient (fig. 15). Țineți cont de faptul că fiecare gradăție marcată pe recipient corespunde unei cantități de circa 100 ml de lapte;



Rețineți!

- Pentru a obține o spumă mai densă și omogenă, se recomandă utilizarea laptelui degresat sau parțial degresat și păstrat la frigider (aproximativ 5° C).
 - Dacă este activat modul "Econ. energ.", distribuirea băuturii ar putea necesita câteva secunde de așteptare.
3. Asigurați-vă ca tubul de preluare a laptelui (E4) este bine introdus în locașul corespunzător, la baza capacului recipientului pentru lapte (fig. 16);
 4. Puneți la loc capacul recipientului pentru lapte;
 5. Dacă există, scoateți duza de apă caldă (D6);
 6. Prindeți, împingând până la capăt, recipientul pentru lapte (E) pe duza (A8) (fig. 17): mașina va emite o avizare acustică (dacă funcția avizare acustică este activată);
 7. Așezați o ceașcă suficient de mare sub orificiile duzei de cafea (A9) și sub tubul de alimentare cu lapte spumat (E5); reglați lungimea tubului de alimentare cu lapte, pentru a-l apropia de ceașcă, trăgându-l pur și simplu în jos (fig. 18).
 8. Urmați indicațiile de mai jos pentru fiecare funcție în parte.

8.2 Reglați cantitatea de spumă

Dacă rotiți but. de regl. a spumei (E1), veți selecta cantitatea de spumă dorită pentru prepararea băuturilor pe bază de lapte.

Poziție buton	Descriere	Recomandat pentru...
	FĂRĂ SPUMĂ	LAPTE CALD (nespumat) / CAFFELATTE



	SPUMĂ MINIMĂ	latte macchiato/ FLAT WHITE
	SPUMĂ MAXIMĂ	CAPPUCCINO/ CAPPUCCINO+ / CAPPUCCINO MIX / ESPRESSO MACCHIATO / LAPTE CALD (spumat)

8.3 Prepararea automată a băuturilor pe bază de lapte

1. Umpleți și atașați recipientul de lapte (E), așa cum se arată mai sus.
2. Selectați băutura dorită:
 - CAPPUCCINO
 - LATTE MACCHIATO
 - MILK (LAPTE CALD)
 - CAPPUCCINO +
 - CAPPUCCINO MIX
 - CAFFELATTE
 - FLAT WHITE
 - ESPRESSO MACCHIATO
3. Pe afișaj, mașina vă recomandă să rotiți but. de regl. a spumei (E1) în funcție de spuma pe care o prevede rețeta originală: rotiți apoi butonul de pe capacul recipientului pentru lapte.
4. După câteva secunde, aparatul va începe automat prepararea băuturii, iar pe afișaj va apărea imaginea băuturii selectate și o bară de progresie care se va umple pe măsură ce băutura este preparată.

După finalizarea preparării, aparatul este pregătit pentru o nouă utilizare.

Rețineți: instrucțiuni generale pentru toate preparatele pe bază de lapte



- : apăsați dacă doriți să opriți complet prepararea și să reveniți la pagina principală.
- : apăsați pentru a întrerupe distribuirea laptelui sau a cafelei și treceți la următoarea distribuție (dacă este prevăzută) pentru finalizarea băuturii.
- Prepararea fiecărei băuturi cu lapte este personalizabilă (a se vedea capitolele "11. Personalizați băuturile "și" 12. Memorați propriul profil de utilizator").
- Nu lăsați mult timp recipientul pentru lapte în afara frigiderului: cu cât crește temperatura laptelui (temperatura ideală fiind de 5°C), cu atât scade calitatea spumei.

8.4 Curățarea rezervorului pentru lapte, după fiecare utilizare

După fiecare utilizare a funcțiilor lapte va fi afișată solicitarea "ROTIȚI BUTONUL "ÎN POZIȚIA CLEAN" și va fi necesară curățarea capacului dispozitivului pentru spumarea laptelui:



1. Lasați recipientul pentru lapte (E) în mașină (nu este necesară golirea recipientului pentru lapte);
2. Așezați o ceașcă sau alt recipient sub tubul de alimentare cu lapte spumat;
3. Rotiți but. pentru regl. spumei (E1) pe "CLEAN" (fig. 19): ecranul afișează "CURĂȚARE ÎN CURS" "AȘEZ. UN REC. SUB DUZĂ" împreună cu o bară, care se umple pe măsură ce curățarea se finalizează (fig. 20). De la tubul de alimentare cu lapte spumat ies aburi amestecați cu apă fierbinte. Operațiunea de curățare se întrerupe automat;
4. Readuceți but. de regl. a spumei în dreptul uneia dintre opțiuni;
5. Scoateți recipientul pentru lapte și curățați întotdeauna duza de apă caldă (A8) cu un burete (fig. 21).

Rețineți!

- Dacă trebuie să pregătiți mai multe cești cu băuturi pe bază de lapte, curățați recipientul pentru lapte după prepararea ultimei băuturi. Pentru a continua cu preparările consecutive, atunci când apare mesajul pentru funcția CLEAN, apăsați .
- Dacă operațiunea de curățare nu este efectuată, pe afișaj apare simbolul  pentru a vă reaminti că este necesară curățarea recipientului pentru lapte.
- Recipientul cu lapte poate fi păstrat în frigider.
- În unele cazuri, pentru efectuarea operațiunii de curățare, este necesar să așteptați încălzirea mașinii.

9. CARAFĂ DE CAFEA

1. Așezați o carafă sub duza de cafea (A9): atunci când alegeți carafa de utilizat, țineți minte cantitatea care va fi distribuită, respectiv:

Doza selectată	Cantitate (ml)
	250
	500
	750

2. Apăsați "CAR. CAFEA";
3. "SELECȚAȚI AROMĂ" "ȘI NUMĂR DE CEȘTI";
4. Apăsați .
5. După câteva secunde, aparatul va începe automat prepararea băuturii, iar pe afișaj va apărea imaginea băuturii selectate și o bară de progresie care se va umple pe măsură ce băutura este preparată.

După finalizarea preparării, aparatul este pregătit pentru o nouă utilizare.

Rețineți:

-  Esc: apăsați dacă doriți să întrerupeți complet prepararea și să reveniți la pagina principală.

AVERTISMENTE PRIVIND SIGURANȚA:

După prepararea carafei de cafea, lăsați mașina să se răcească timp de 5 minute înainte de a prepara o altă băutură. Risc de supraîncălzire!

10. DISTRIBUIRE APĂ CALDĂ



1. Verificați dacă distribuitorul de apă caldă (D6) este corect atașat la duza de apă caldă (A8);
2. Așezați un recipient sub distribuitor (cât mai aproape posibil pentru a evita stropirea);
3. Apăsați "APĂ CALDĂ"; pe afișaj apare imaginea corespunzătoare și o bară de progresie care se umple pe măsură ce se continuă prepararea.
4. Mașina distribuie apă caldă și apoi distribuirea este întreruptă automat. Pentru a întrerupe manual distribuirea apei calde apăsați .

Rețineți!

- Dacă este activat modul "Econ. energ.", pentru distribuirea apei calde poate fi nevoie de câteva secunde de așteptare.
- Prepararea apei calde este personalizabilă (a se vedea capitolele "11. Personalizați băuturile" și "12. Memorați propriul profil de utilizator").

11. PERSONALIZAȚI BĂUTURILE

Aroma (pentru băuturile pentru care este prevăzută) și lungimea băuturilor pot fi personalizate.

1. Asigurați-vă că este activ profilul de utilizator pentru care doriți să personalizați băutura; de fapt, este posibil să alegeți băuturile "MY" pentru fiecare profil;
2. Apăsați  (C5);
3. Selectați băutura pe care doriți să o personalizați prin accesarea ecranelor de personalizare: trebuie introduse accesoriile corespunzătoare;
4. (Doar băuturi pe bază de cafea) "ALEGEȚI AROMA DE CAFEA": Selectați aroma dorită apăsând "-" sau "+" și apăsați .
5. "CANT. CAFEA" "STOP PT A SALVA": Prepararea începe, iar aparatul afișează fereastra de personalizare a lungimii cafelei, indicată de o bară verticală. Steluța de lângă bară reprezintă lungimea setată în prezent;
6. Atunci când lungimea atinge cantitatea minimă programabilă, pe afișaj apare .

7. Apăsați **Stop X** atunci când în ceașcă se ajunge la cantitatea dorită;
8. "VREȚI SĂ SALVAȚI" "NOILE VALORI?": Apăsați **Ok ✓** pentru a salva (sau **↩ Esc** pentru a anula).
Aparatul va confirma dacă valorile au fost salvate sau nu (în funcție de selecția anterioară): apăsați **Ok ✓**.
Aparatul revine la pagina principală.

Rețineți!

- **Băuturi pe bază de lapte:** se memorează aroma cafelei și apoi se memorează individual cantitățile de lapte și cafea;
- **Apă caldă:** aparatul distribuie apă caldă: apăsați **Stop X** pentru a memora cantitatea dorită.
- De asemenea, puteți personaliza băuturile conectându-vă la aplicația DeLonghi Coffee Link.
- Puteți ieși din programare apăsând **↩ Esc**: valorile nu vor fi salvate.

Tabel cantități băuturi		
Băutură	Cantitate standard	Cantitate programabilă
ESPRESSO	40 ml	20-180 ml
LONG	160 ml	115-250 ml
COFFEE	180 ml	100-240 ml
DUBLĂ+	120 ml	80-180 ml
APĂ CALDĂ	250 ml	20-420 ml

12. MEMORAȚI PROPRIUL PROFILUL DE UTILIZATOR

Cu acest aparat puteți memora 3 profiluri diferite, fiecare fiind asociată o pictogramă diferită.

În fiecare profil, sunt păstrate în memorie personalizările de AROMĂ și LUNGIME a băuturii "MY" (a se vedea capitolul "11. Personalizarea băuturilor") și ordinea în care sunt afișate toate băuturile se face în funcție de frecvența de selecție.

Pentru a selecta un profil, apăsați : selectați apoi profilul dorit.

Rețineți!

- Profilul  "OASPETE": selectând acest profil, puteți distribui băuturile cu setările din fabrică.
- Puteți redenumi propriul profil conectându-vă la aplicația DeLonghi Coffee Link (va afișa numai primele 3 caractere).
- Pentru a personaliza pictograma profilului, consultați paragraful "6.16 Personalizare profil".

13. CURĂȚARE

13.1 Curățarea aparatului

Următoarele părți ale aparatului trebuie să fie curățate periodic:

- circuitul intern al aparatului;
- recipientul de zaț (A11);
- tăvița de colectare picături (A15), tăvița de colectare condens (A10), grătarul tăviței (A14) și indicatorul care arată că tăvița e plină (A13);
- rezervorul de apă (A17);
- duzele distribuitorului de cafea (A9);
- pâlnia pentru introducerea cafelei pre-măcinată (A4);
- infuzorul (A20), accesibil după deschiderea ușii de serviciu (A19);
- recipientul pentru lapte (E);
- duza de apă caldă (A8);
- panoul de comandă (B).

Atenție!

- Pentru curățarea aparatului nu folosiți solvenți, detergenți abrazivi sau alcool. Cu superautomatele DeLonghi nu este necesar să folosiți aditivi chimici pentru a curăța aparatul.
- Nici una dintre componentele aparatului nu poate fi spălată în mașina de spălat vase, cu excepția grătarului tăviței (A14) și a recipientului pentru lapte (E).
- Nu folosiți obiecte metalice pentru a îndepărta murdăriile sau depunerile de cafea, deoarece ar putea zgâria suprafețele din metal sau plastic.

13.2 Curățarea circuitului intern al aparatului

În cazul unor perioade de neutilizare a aparatului de peste 3-4 zile, se recomandă, înainte de utilizare, pornirea aparatului și apoi:

- 2/3 limpeziri selectând funcția "Limpezire" (paragraful "6.3 Limpezire");
- a apei calde pentru câteva secunde (capitolul "10. Distribuie apă caldă").

Rețineți!

Este normal ca după efectuarea operațiunii de curățare, să rămână apă în recipientul pentru zaț (A11).

13.3 Curățarea recipientului pentru zaț

Când pe afișaj apare "GOLIȚI RECIPIENTUL PT. ZAȚ" este necesar să-l goliți și să-l curățați. Aparatul nu va mai putea prepara cafea, decât după ce recipientul pentru zaț (A11) va fi curățat. Aparatul semnalează necesitatea de a fi golit recipientul, chiar dacă acesta nu este plin, după 72 ore de la prima preparare efectuată (pentru ca număratoarea celor 72 ore să se facă în mod corect, aparatul nu trebuie închis de la întrerupătorul general) (A22).

Atenție! Pericol de arsuri

Dacă pregătiți mai multe băuturi cappuccino una după alta, suportul din metal (A12) pentru cești se încălzește. Așteptați ca acesta să se răcească înainte de a-l atinge și apucați-l numai din partea anterioară.

Pentru efectuarea operațiunilor de curățare (cu aparatul pornit):

1. Scoateți tăvița de colectare picături (A15) (fig. 22), goliți-o și curățați-o.
2. Goliți și curățați temeinic recipientul pentru zaț (A11), având grijă să îndepărtați toate reziduurile care ar putea fi depuse pe fund: pensula cu care este echipat aparatul (D5) este prevăzută cu o perie adecvată acestei operațiuni.
3. Verificați tăvița de colectare condens (A10) (roșie) și, dacă este plină, goliți-o.

Atenție!

Important: atunci când scoateți tăvița de colectare picături este obligatoriu să goliți de fiecare dată și recipientul pentru zaț, chiar dacă acesta nu este plin. Dacă această operație nu este efectuată, este posibil ca atunci când veți prepara următoarele cafele, recipientul să se umple peste limita admisă, iar aparatul să se infunde.

13.4 Curățarea tăviței de colectare picături și de colectare condens

Atenție!

Tăvița de colectare picături (A15) este prevăzută cu un indicator plutitor (A13) (de culoare roșie), pentru nivelul apei din tavă (fig. 23). Înainte ca acest indicator să înceapă să iasă din tava suport cești (A12), este necesar ca tava să fie golită și curățată, altfel apa se poate revărsa peste margini și poate avaria aparatul, suprafața de sprijin sau zona învecinată.

Pentru a scoate tăvița de colectare picături, procedați după cum urmează:

1. Scoateți tăvița de colectare picături și recipientul pentru zaț (A11) (fig. 22);
2. Îndepărtați tava suport pentru cești (A12), grătarul tăviței (A14), apoi goliți tăvița de colectare picături și recipientul de zaț și spălați toate componentele.
3. Verificați tăvița de colectare condens de culoare roșie (A15) și, dacă este plină, goliți-o;
4. Introduceți la loc tăvița de colectare picături, împreună cu grătarul și recipientul pentru zaț.

13.5 Curățarea părților interioare ale aparatului

Pericol de electrocutare!

Înainte de a efectua operațiunile de curățare a pieselor interne, aparatul trebuie oprit (a se vedea "5. Stingerea aparatului") și deconectarea de la rețeaua electrică. Nu introduceți niciodată aparatul în apă.

1. Verificați periodic (aproximativ o dată pe lună) dacă interiorul aparatului (accesibil după îndepărtarea tăviței de colectare picături) (A15) este curat. Dacă este necesar, îndepărtați depunerile de cafea cu pensula din dotare (D5) și cu un burete.
2. Aspiraiți toate resturile cu un aspirator (fig. 24).

13.6 Curățarea rezervorului de apă

1. Curățați periodic (aproximativ o dată pe lună) și la fiecare înlocuire a filtrului de dedurizare (D4) (după caz) rezervorul de apă (A17) cu o cârpă umedă și puțin detergent delicat: limpeziți bine înainte de umplerea și reintroducerea rezervorului;
2. Scoateți filtrul (dacă există) și clătiți-l sub jet de apă;
3. Introduceți la loc filtrul (dacă este prevăzut), umpleți rezervorul cu apă proaspătă și puneți la loc rezervorul;
4. (Numai la modelele cu filtru pentru dedurizarea apei) Lăsați să curgă circa 100 ml de apă caldă pentru a reactiva filtrul.

13.7 Curățarea orificiilor duzei de cafea

1. Curățați orificiile duzei de cafea (A9) cu un burete sau o lavetă (fig. 25A);
2. Controlați dacă orificiile duzei de cafea nu sunt înfundate. Dacă este necesar, înlăturați depunerile de cafea cu o scobitoare (fig. 25B).

13.8 Curățarea pâlniei pentru introducerea cafelei măcinate

Verificați periodic (aproximativ o dată pe lună) ca pâlnia pentru introducerea cafelei pre-măcinate (A4) să nu fie înfundată. Dacă este necesar, îndepărtați depunerile de cafea cu pensula (D5) din dotare.

13.9 Curățarea infuzorului

Infuzorul (A20) trebuie curățat cel puțin o dată pe lună.

Atenție!

Infuzorul nu poate fi scos atunci când aparatul este pornit.

1. Asigurați-vă că aparatul a efectuat corect stingerea (a se vedea capitolul "5. Stingerea aparatului");
2. Scoateți rezervorul de apă (A17) (fig. 3);
3. Deschideți ușița infuzorului (A19) (fig. 26), aflată în partea dreaptă;
4. Apăsăți spre interior cele două clapete colorate pentru deschidere și în același timp trageți infuzorul spre exterior (fig. 27);
5. Scufundați infuzorul în apă timp de aproximativ 5 minute și apoi clătiți-l sub jet de apă;

Atenție!

LIMPEZIȚI NUMAI CU APĂ
FĂRĂ DETERGENȚI - FĂRĂ MAȘINĂ DE SPĂLAT VASE

Curățați infuzorul fără a folosi detergenți deoarece l-ar putea deteriora.

6. Cu ajutorul pensulei (D5), curățați eventualele resturi de cafea de pe infuzor, vizibile prin ușița acestuia;
7. După curățare, introduceți la loc infuzorul în suport (fig. 28); apoi apăsați pe mesajul PUSH, până când auziți un clic de cuplare;

Rețineți!

Dacă infuzorul este greu de introdus, este necesar (înainte de introducerea sa) să-l aduceți la dimensiunea corectă apăsând cele două manete, conform indicațiilor din fig. 29.

8. Odată introdus, asigurați-vă că cele două clapete colorate au rămas îndreptate spre exterior (fig. 30);
9. Închideți ușița infuzorului;
10. Reintroduceți rezervorul de apă.

13.10 Curățarea recipientului pentru lapte

Pentru a menține eficient dispozitivul de spumare a laptelui, curățați recipientul pentru lapte (E) după cum este descris mai jos, la fiecare două zile:

1. Scoateți capacul (E2);
2. Scoateți tubul de alimentare cu lapte (E5) și tubul de preluare a laptelui (E4) (fig. 31);
3. Rotiți în sens invers acelor de ceasornic but. de regl. a spumei (E1), până când ajunge pe poziția „INSERT” (fig. 31) și trageți-l în sus;
4. Spălați temeinic toate componentele cu apă caldă și detergent delicat. **Puteți să spălați în mașina de spălat vase toate componentele, însă acestea trebuie așezate în coșul superior al mașinii de spălat vase.** Fiți foarte atenți ca în orificiile și în canalul de sub buton (fig. 32) să nu rămână resturi de lapte: curățați eventual canalul cu o scobitoare;

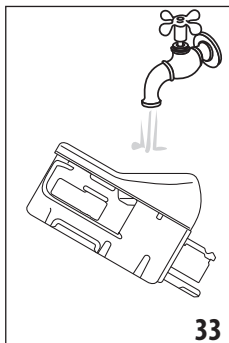

5. Clătiți interiorul locașului but. de regl. a spumei sub jet de apă (fig. 33);
6. Verificați dacă tuburile de preluare și de alimentare cu lapte nu sunt infundate cu resturi de lapte;
7. Montați la loc butonul, introducându-l în dreptul mesajului „INSERT”, tubul de alimentare și tubul de preluare a laptelui;

8. Puneți la loc capacul recipientului pentru lapte (E2).

13.11 Curățarea duzei de apă caldă



Curățați duza (A8) după fiecare preparare a laptelui, cu un burețel, îndepărtând resturile de lapte depuse pe garnituri (fig. 21).

14. DECALCIFIERE



Atenție!

- Înainte de utilizare, citiți instrucțiunile și eticheta decalcifiantului, aflate pe ambalajul acestuia.
- Se recomandă să utilizați numai decalcifiant De'Longhi. Utilizarea unor decalcifianți necorespunzători, precum și o decalcifiere care nu este efectuată cu regularitate, poate duce la apariția unor defecțiuni ce nu sunt acoperite de garanția producătorului.



Decalcificați aparatul atunci când pe afișaj apare "DECALCIFIERE NECESARĂ""OK PT A ÎNCEPE (~ 45 min)": dacă doriți să continuați imediat cu decalcifierea, apăsați  și urmați operațiunile de a punctul 3.

Pentru a amâna decalcifierea, apăsați : pe afișaj, simbolul  vă reamintește că aparatul are nevoie de decalcifiere. (Mesajul va fi repetat de fiecare dată când este pornit).

Pentru a accesa meniul decalcifiere:

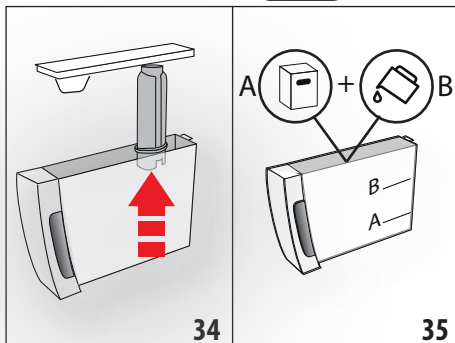
1. Apăsați tasta  (C3) pentru a intra în meniu;
2. Apăsați "DECALCIFIERE" și urmați indicațiile de pe afișaj;
3. "ÎNDEPĂRTAȚI FILTR. APĂ" (fig. 34); scoateți rezervorul de apă (A17), îndepărtați filtrul de apă (D4) (dacă există), goliți rezervorul de apă. Apăsați ;

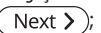

4. "DECALCIFIANȚ (NIVEL A) ȘI APĂ (NIVEL B)" (fig. 35); Turnați în rezervorul de apă decalcifiantul până la nivelul A (corespunzător unui recipient de 100ml) marcat în interiorul rezervorului, apoi adăugați apă (un litru) până când atingeți nivelul B; reintroduceți rezervorul de apă. Apăsați ;
5. "GOLIȚI TĂVIȚA DE COLECTARE PICĂTURI" (fig. 22):
6. Scoateți, goliți și reintroduceți tăvița de colectare picături (A15) și recipientul pentru zaț (A11). Apăsați ;
7. "AȘEAȚI RECIPI. DE 2 L, OK PT A ÎNCEPE": Așezați sub duza de apă caldă (D6) și sub distribuitorul de cafea (A9) un recipient gol, cu capacitate de minim 2 litri (fig. 9);

Atenție! Pericol de arsuri

Din duza pentru apă caldă și din distribuitorul de cafea curge apă caldă care conține acizi. Fiți atenți să nu intrați în contact cu această soluție.

8. Apăsăți **Ok ✓** pentru a confirma introducerea soluției decalcifiante. Ecranul afișează „DECALCIFIERE ÎN CURS, VĂ RUGĂM AȘTEPTAȚI”: programul de decalcifiere pornește, iar soluția de decalcifiere curge atât din distribuitorul de apă caldă, cât și din duza de cafea, efectuând în mod automat o întreagă serie de procese de limpezire, la anumite intervale, pentru a îndepărta reziduurile de calcar din aparat;

După circa 25 de minute aparatul întrerupe decalcifierea;

9. LIMPEZIȚI ȘI UMLEȚI CU APĂ PÂNĂ LA NIVELUL MAX (fig. 4): aparatul este acum pregătit pentru un ciclu de limpezire cu apă proaspătă. Goliți vasul folosit pentru colectarea soluției de decalcifiere și scoateți rezervorul de apă, goliți-l, limpeziți-l cu apă de la robinet, umpleți-l la nivelul MAX cu apă proaspătă și introduceți-l în aparat;
10. “AȘEZAȚI RECIPI. DE 2l OK PT A ÎNCEPE LIMPEZ.”: Repoziționați recipientul gol, utilizat pentru a colecta soluția decalcifiantă, sub duza de cafea și duza de apă caldă (fig. 9) și apăsați **Ok ✓**;
11. Apa caldă curge mai întâi din duza de cafea și apoi din duza de apă caldă și ecranul afișează “LIMPEZIRE ÎN CURS”;

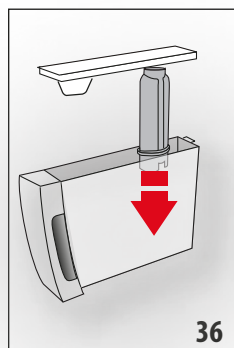

12. Atunci când se termină apa din rezervor, goliți recipientul utilizat pentru colectarea apei de limpezire;
13. (Dacă filtrul este montat) “INTROD. FILTRUL ÎN LOC. SĂU” (fig. 36). Apăsăți **Next >** și scoateți rezervorul de apă, reintroduceți, dacă a fost scos anterior, filtrul de dedurizare a apei;

14. LIMPEZIȚI ȘI UMLEȚI CU APĂ PÂNĂ LA NIVELUL MAX (fig. 4): Umpleți rezervorul cu apă proaspătă, până la nivelul MAX;

15. „INTRODUCEȚI REZERVOR APĂ” (fig. 5): Reintroduceți rezervorul de apă;
16. “AȘEZAȚI RECIPI. DE 2l OK PT A ÎNCEPE LIMPEZ.”: Repoziționați recipientul gol, utilizat pentru a colecta soluția decalcifiantă, sub duza de apă caldă (fig. 9) și apăsați **Ok ✓**;
17. Apa caldă curge din duza de apă caldă/abur, iar pe afișaj va apărea mesajul „LIMPEZIRE ÎN CURS, VĂ RUGĂM AȘTEPTAȚI”.

18. “GOLIȚI TĂVIȚA DE COLECTARE PICĂȚURI” (fig. 22): La sfârșitul celei de-a doua limpeziri, îndepărtați, goliți și reintroduceți tăvița de colectare picături (A15) și recipientul pentru zaț (A11): apăsați **Next >**;
19. “DECALCIFIERE FINALIZATĂ”: apăsați **Ok ✓**;
20. “UMPLEȚI REZERVORUL CU APĂ PROASPĂTĂ”: goliți recipientul utilizat pentru colectarea apei de clătire, scoateți și completați rezervorul de apă cu apă proaspătă până la nivelul MAX și introduceți-l din nou în aparat.

Operațiunea de decalcifiere este astfel încheiată.

Rețineți!

- Dacă ciclul de decalcifiere nu se finalizează în mod corect (de ex. din cauza întreruperii alimentării electrice), vă recomandăm să repetați ciclul;
- Este normal ca, după efectuarea ciclului de decalcifiere, să rămână apă în recipientul pentru zaț (A11).
- Aparatul necesită o a treia limpezire, în cazul în care rezervorul de apă nu a fost umplut până la nivelul maxim: acest lucru se face pentru a garanta că nu a rămas soluție decalcifiantă în circuitele interne ale aparatului. Înainte de a începe limpezirea, amintiți-vă să goliți tăvița de colectare picături;
- Eventuala solicitare transmisă de către aparat, de a efectua două cicluri de decalcifiere, la un interval scurt de timp unul după celălalt, este una normală și reprezintă o consecință a sistemului modern de control implementat în realizarea acestui aparat.

15. PROGRAMAREA DURITĂȚII APEI

Mesajul “DECALCIFIERE NECESARĂ - OK PT A ÎNCEPE (~45MIN)” va fi afișat după o perioadă de funcționare prestabilită care depinde de duritatea apei.

Aparatul este setat din fabrică la “NIVELUL 4” de duritate. Dacă doriți, este posibilă programarea aparatului în funcție de duritatea reală a apei din regiunea unde locuiți, efectuând astfel mai rar operațiunea de decalcifiere.

15.1 Măsurarea durității apei

1. Scoateți din ambalaj banda reactivă din dotare „TOTAL HARDNESS TEST” (D1), anexată instrucțiunilor în limba engleză.
2. Introduceți complet banda într-un pahar cu apă, timp de aproximativ o secundă.
3. Scoateți banda din apă și scuturați-o ușor. După circa un minut se formează 1, 2, 3 sau 4 pătrățele de culoare roșie, în funcție de duritatea apei, fiecare pătrățel corespunzând unei unități.

Bandă reactivă	Dur. apă
	Nivel 1 = apă potabilă

Bandă reactivă	Dur. apă
	Nivelul 2 = apă puțin dură
	Nivelul 3 = apă dură
	Nivel 4 = apă foarte dură

15.2 Setare duritate apă

1. Accesați meniul așa cum este indicat în paragraful "6.1 Accesați meniul";
2. Apăsați "DUR. APĂ";
3. "DUR. APĂ, ACTUAL SUBLINIAT": Apăsați nivelul dorit (Nivel 1 = apă potabilă; Nivel 4 = apă foarte dură);
4. Apăsați pentru a reveni la pagina principală.

Acum aparatul este reprogramat, în funcție de noua setare pentru duritatea apei.



16. FILTRU DE DEDURIZARE A APEI

Unele modele sunt prevăzute cu filtru pentru dedurizarea apei (D4): dacă modelul achiziționat de Dumneavoastră nu conține acest filtru, vă recomandăm să îl achiziționați din centrele de asistență De'Longhi.

Pentru o utilizare corectă a filtrului, respectați instrucțiunile de mai jos.

16.1 Instalarea filtrului

1. Scoateți filtrul (D4) din ambalaj;
2. Accesați meniul așa cum este indicat în paragraful "6.1 Accesați meniul";
3. Apăsați "FILTR. APĂ";
4. "ROT. BUT. DE IND. A DATEI PÂNĂ LA AFIȘ. URM. 2 LUNI" (fig. 37): rotiți discul but. de ind. a datei până când vor fi afișate următoarele 2 luni de utilizare. Apăsați ;

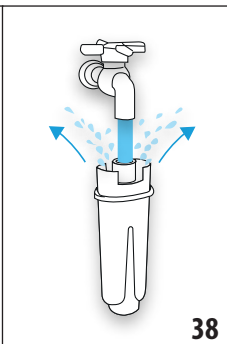
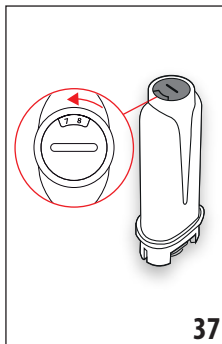

Rețineți

IFiltrul are o durată de două luni dacă aparatul este utilizat normal. Dacă, în schimb, aparatul rămâne nefolosit, cu filtrul montat, acesta are o durată de maxim 3 săptămâni.

5. „LĂS. APĂ CRG ÎN ORIF. PÂNĂ IEȘE PRIN FANTE" (fig. 38): Pentru a activa filtrul, lăsați să curgă apă de la robinet prin orificiul filtrului, conform indicațiilor din figură, până când apa iese prin deschizăturile laterale, timp de cel puțin un minut. Apăsați ;
6. Scoateți rezervorul (A17) din aparat și umpleți-l cu apă.
7. „INTROD. FILTRUL LĂS. SĂ IASĂ AER" (fig. 39): Introduceți filtrul în rezervorul de apă și scufundați-l complet timp de aproximativ zece secunde, înclinându-l și apăsându-l ușor, pentru a permite ieșirea bulelor de aer. Apăsați ;

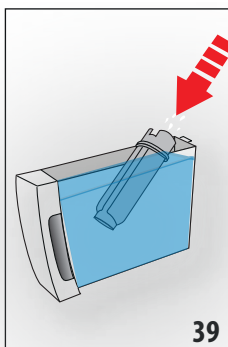

8. „INTROD. FILTRUL ÎN LOC. SĂU": Introduceți filtrul (D4) în locul corespunzător (fig. 36) și apăsați-l până la fund. Apăsați ;
9. „INTRODUCEȚI REZERVOR APĂ": Închideți rezervorul cu capacul (A16), apoi reintroduceți rezervorul în aparat (fig. 5);
10. "AȘEZAȚI RECIPI. DE 0,5 L, OK PT ACTIVAREA FILTRULUI"(Fig. 7): așezați recipientul sub duza de apă caldă (D6) și apăsați distribuirea începe și se oprește automat.

În acest moment, filtrul este activat, iar aparatul poate fi utilizat.

16.2 Încuirea filtrului

Înlocuiți filtrul (D4) atunci când pe afișaj apare "ÎNLOCUIȚI FILTR. APĂ, APĂS. OK PT A ÎNCEPE ": dacă doriți să continuați imediat cu înlocuirea, apăsați și urmați operațiunile de la punctul 5.

Pentru a efectua altădată înlocuirea, apăsați : pe afișaj, simbolul vă reamintește că este necesară înlocuirea filtrului. Pentru înlocuire, procedați după cum urmează:

1. Scoateți rezervorul (A17) și filtrul uzat;
2. Scoateți noul filtru din ambalaj;
3. Accesați meniul așa cum este indicat în paragraful "6.1 Accesați meniul";
4. În continuare, urmați operațiunile descrise în paragraful anterior, de la punctul 3.



În acest moment, filtrul este activat, iar aparatul poate fi utilizat.

Rețineți!

După ce au trecut două luni (a se vedea but. de ind. a datei) sau dacă aparatul nu este utilizat timp de 3 săptămâni, filtrul trebuie îndepărtat, chiar dacă aparatul nu solicită acest lucru.

16.3 Scoaterea filtrului

Dacă doriți să utilizați aparatul fără filtrul (D4), este necesar să-l îndepărtați și să semnalăți îndepărtarea acestuia. Procedați în felul următor:

1. Scoateți rezervorul (A17) și filtrul uzat;
2. Accesați meniul așa cum este indicat în paragraful "6.1 Accesați meniul";
3. Apăsăți "FILTR. APĂ";
4. Apăsăți selectorul corespunzător funcției "ÎNDEPĂRTAȚI FILTR. APĂ";
5. "CONFIRMAȚI ÎND. FILTRULUI": apăsați  (dacă doriți să vă întoarceți la meniul setări, apăsați );
6. "ÎND. FILTRU EFEC.": aparatul a salvat modificarea. Apăsăți  pentru a reveni la pagina principală.

Rețineți!







După ce au trecut două luni (a se vedea but. de ind. a datei) sau dacă aparatul nu este utilizat timp de 3 săptămâni, filtrul trebuie îndepărtat, chiar dacă aparatul nu solicită acest lucru.

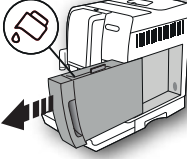
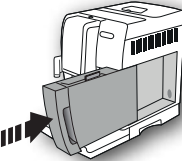

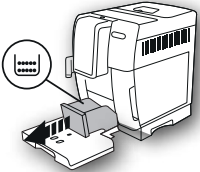
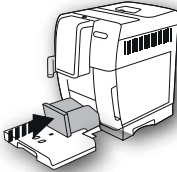

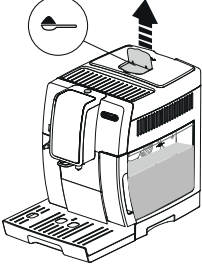
17. DATE TEHNICE

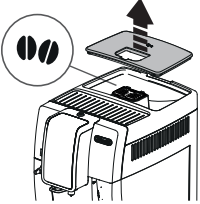

Tensiune:	220-240 V ~ 50-60 Hz max. 10 A
Putere:	1450 W
Presiune:	1,9 MPa (19 bari)
Capacitate rezervor apă:	1,8 l
Dimensiuni LxĂxI:	240x440x360 mm
Lungime cablu:	1750 mm
Masă:	10 kg
Capacitate max recipient boabe:	300 g
Bandă de frecvență:	2400 - 2483,5 MHz
Putere maximă de transmisie:	10 mW

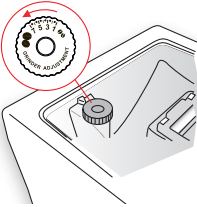



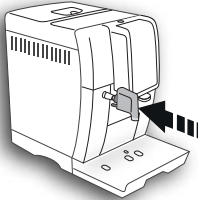
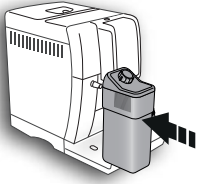

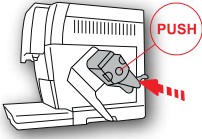
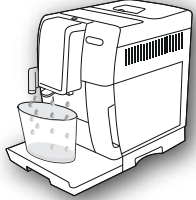
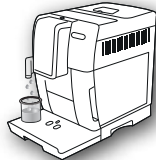



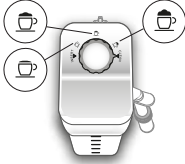

18. MESAJE AFIȘATE PE ECRAN

MESAJ AFIȘAT	CAUZĂ POSIBILĂ	SOLUȚIE
UMPLEȚI REZERVORUL CU APĂ PROASPĂTĂ 	Apa din rezervorul (A17) nu este suficientă.	Umpleți rezervorul de apă și introduceți-l în mod corespunzător, apăsându-l în jos până când simțiți că s-a fixat.
INTRODUCEȚI REZERVOR APĂ 	Rezervorul (A17) nu este introdus corect.	Introduceți rezervorul în mod corect, apăsându-l până se fixează.

MESAJ AFIȘAT	CAUZĂ POSIBILĂ	SOLUȚIE
<p>GOLIȚI RECIPIENTUL PT. ZAȚ</p> 	<p>Recipientul pentru zaț (A11) este plin.</p>	<p>Goliți recipientul pentru zaț, tăvița de colectare picături (A15) și curățați-le, apoi introduceți-le la loc. Important: atunci când scoateți tăvița de colectare picături, este obligatoriu să goliți de fiecare dată și recipientul pentru zaț chiar dacă nu este plin. Dacă această operație nu este efectuată, este posibil ca atunci când veți prepara următoarele cafele, recipientul să se umple peste limita admisă, iar aparatul să se infunde.</p>
<p>INTROD. RECIPI. PT. ZAȚ</p> 	<p>După curățare nu a fost introdus recipientul pentru zaț (A11).</p>	<p>Scoateți tăvița colectare picături (A15) și introduceți recipientul pentru zaț.</p>
<p>INTRODUCEȚI MĂCINATĂ MAX. O MĂSURĂ</p> 	<p>A fost selectată funcția "cafeaua pre-măcinată", dar nu a fost văsată cafeaua pre-măcinată în pâlnia (A4).</p>	<p>Introduceți cafeaua pre-măcinată în pâlnia (fig. 12) și repetați distribuirea</p>
<p>INTRODUCEȚI CAFEAUA MĂCINATĂ MAX. O MĂSURĂ</p>  	<p>A fost solicitată o cafea LONG cu cafea pre-măcinată</p>	<p>Introduceți cafeaua pre-măcinată în pâlnia (A4) (fig. 12) și apăsați selectorul corespunzător funcției "OK" pentru a continua și finaliza distribuirea.</p>
<p>UMPLEȚI RECIPIENTUL DE CAFEA BOABE</p>  	<p>Cafeaua boabe s-a terminat. Pâlnia (A4) pentru cafeaua pre-măcinată este înfundată.</p>	<p>Umpleți recipientul de cafea boabe (A3) (fig. 10). Goliți pâlnia cu ajutorul pensulei (D5) conform indicațiilor din par. "13.8 Curățarea pâlniei pentru introducerea cafelei măcinate".</p>

MESAJ AFIȘAT	CAUZĂ POSIBILĂ	SOLUȚIE
<p>MĂC. PEA FIN. REGL. RĂȘNIȚA</p>  	<p>Cafeaua este prea fin măcinată, iar din acest motiv cafeaua curge foarte lent sau nu curge deloc.</p>	<p>Repetăți procesul de distribuire al cafelei și rotiți butonul pentru reglarea gradului de măcinare (A5) (fig. 13) cu o singură unitate spre numărul 7, în sensul acelor de ceasornic, în timp rășnița funcționează. Dacă, după ce ați preparat cel puțin 2 cafele, distribuirea este încă prea lentă, repetați ajustarea acționând asupra butonului de reglare cu încă o unitate (par. "7.5 Reglarea rășniței"). Dacă problema persistă, asigurați-vă că rezervorul de apă (A17) este introdus până la capăt.</p>
<p>SEL. UN GUST MAI DELICAT SAU REDUCEȚI DOZA DE CAFEA</p>  	<p>A fost utilizată prea multă cafea.</p>	<p>Selectați o aromă mai delicată apăsând tasta "AROMĂ" (C6) sau reduceți cantitatea de cafea măcinată (maxim 1 măsură).</p>
<p>INTRODUCEȚI DUZA DE APĂ</p> 	<p>Duza de apă nu este introdusă (D6) sau este introdusă greșit</p>	<p>Introduceți duza de apă, împingând-o până la capăt.</p>
<p>INTROD. RECIPIENT LAPTE</p> 	<p>Recipientul pentru lapte (E) nu este introdus corect.</p>	<p>Introduceți recipientul pentru lapte împingându-l până la capăt.</p>

MESAJ AFIȘAT	CAUZĂ POSIBILĂ	SOLUȚIE
<p>INTRODUCEȚI GRUPUL INFUZOR</p> 	<p>După curățare, nu a fost reintrodus infuzorul (A20).</p>	<p>Introduceți infuzorul urmând instrucțiunile din par. "13.9 Curățarea infuzorului".</p>
<p>CIRCUIT GOL APĂS. OK PT A ÎNCEPE</p> 	<p>Circuitul de apă este gol</p>	<p>Apăsați selectorul corespunzător funcției "OK" și lăsați să curgă apa din duza (D6): distribuția se întrerupe automat. Dacă problema persistă, asigurați-vă că rezervorul de apă (A17) este introdus până la capăt.</p>
<p>APĂS. OK PT A EFEC. CURĂȚ. SAU ROTIȚI BUTONUL</p> 	<p>A fost introdus recipientul pentru lapte cu but. de regl. a spumei (E1) în poziția "CLEAN".</p>	<p>Dacă doriți să continuați cu funcția CLEAN, apăsați selectorul corespunzător funcției "OK" sau rotiți but. de regl. a spumei într-una din pozițiile funcției lapte.</p>
<p>ROTIȚI BUTONUL ÎN POZIȚIA CLEAN</p>  <p>↵ Esc</p>	<p>Tocmai a fost distribuit lapte și, prin urmare, este necesar să efectuați curățarea tuburilor din interiorul recipientului pentru lapte (E).</p>	<p>Rotiți but. de regl. a spumei (E1) în poziția CLEAN (fig. 19).</p>

MESAJ AFIȘAT	CAUZĂ POSIBILĂ	SOLUȚIE
ROTIȚI BUTONUL DE REGL. A SPUMEI 	A fost introdus recipientul pentru lapte cu but. de regl. a spumei (E1) în poziția "CLEAN".	Rotiți butonul în poziția corespunzătoare spumei dorite.
DECALCIFIERE NECESARĂ OK PT A ÎNCEPE (~45MIN)   	Indică faptul că este necesară decalcifierea aparatului.	Apăsăți selectorul corespunzător funcției "OK" pentru a începe decalcifierea sau "ESC" dacă intenționați să o efectuați la o dată ulterioară. Este necesar să efectuați cât mai curând programul de decalcifiere descris în cap. "14. Decalcifiere".
ÎNLOCUIȚI FILTR. APĂ APĂS. OK PT A ÎNCEPE   	Filtrul pentru dedurizarea apei (D4) este uzat.	Apăsăți selectorul corespunzător funcției "OK" pentru a înlocui sau îndepărta filtrul, sau "ESC" dacă intenționați să faceți acest lucru într-un alt moment. Urmați instrucțiunile din cap. "16. Filtru de dedurizare a apei".
ALARMĂ GENERALĂ: CITIȚI MANUALUL / APL 	Interiorul aparatului este foarte murdar.	Curățați temeinic aparatul, așa cum este descris în cap. 13 ". Curățare". Dacă după curățare, aparatul încă mai afișează mesajul, contactați un centru de asistență.
	Amintiți-vă că este necesar să curățați tuburile din interiorul recipientului pentru lapte (E).	Rotiți but. de regl. a spumei (E1) în poziția CLEAN (fig. 19).
	Vă reamintește faptul că este necesară înlocuirea filtrului (D4).	Înlocuiți filtrul sau îndepărtați-l urmând instrucțiunile din cap. 16 ". Filtru de dedurizare a apei".
	Vă reamintește faptul că trebuie să efectuați decalcifierea aparatului.	Este necesar să efectuați cât mai curând programul de decalcifiere descris în cap. "14. Decalcifiere". Eventuala solicitare transmisă de către aparat, de a efectua două cicluri de decalcifiere, la un interval scurt de timp unul după celălalt, este una normală și reprezintă o consecință a sistemului modern de control implementat în realizarea acestui aparat.
	Indică faptul că modul economisire energie este activat.	Pentru a dezactiva modul economisire energie, procedați conform indicațiilor din par. "6.8 Econ. energ.  .

MESAJ AFIȘAT	CAUZĂ POSIBILĂ	SOLUȚIE
	Indică faptul că aparatul este conectat prin bluetooth la un dispozitiv.	
CURĂȚARE ÎN CURS VĂ RUGĂM AȘTEPTAȚI	Aparatul detectează prezența unor impurități în interiorul său.	Așteptați ca aparatul să fie din nou gata de utilizare și apoi selectați din nou băutura dorită. Dacă problema persistă, contactați Centrul de Asistență Autorizat.

19. REZOLVAREA PROBLEMELOR

În continuare sunt enumerate câteva posibile probleme de funcționare.

Dacă problema nu poate fi rezolvată în modul descris, trebuie să contactați serviciul de Asistență Tehnică.

PROBLEMA	CAUZĂ POSIBILĂ	SOLUȚIE
Cafeaua nu este caldă.	Ceștile nu au fost preîncălzite.	Încălziți ceștile limpezindu-le cu apă caldă (N.B: puteți folosi funcția apă caldă).
	Infuzorul s-a răcit pentru că au trecut 2/3 minute de la ultima cafea preparată.	Înainte de a prepara cafeaua, încălziți infuzorul cu o limpezire, folosind funcția corespunzătoare (a se vedea par. "6.3 Limpezire").
	Temperatura setată a cafelei este prea joasă.	Setați din meniu o temperatură mai ridicată a cafelei (a se vedea par. "6.9 Temperatură cafea").
Cafeaua nu este destul de tare sau are puțină cremă.	Cafeaua nu este măcinată suficient de fin.	Rotiți butonul pentru reglarea gradului de măcinare (A5) cu o unitate spre numărul 1, în sens opus acelor de ceasornic, în timp ce rășnița funcționează (fig. 13). Modificați cu câte o unitate, până când obțineți un preparat satisfăcător. Efectul poate fi observat doar după ce preparați 2 cafele (a se vedea par. "7.5 Reglarea rășniței").
	Cafeaua nu este corespunzătoare.	Folosiți cafea pentru aparate de cafea espresso.
	Cafeaua nu este proaspătă.	Ambalajul cafelei este deschis de prea mult timp și cafeaua și-a pierdut gustul.
Cafeaua curge prea încet sau în picături.	Cafeaua este măc. prea fin.	Rotiți butonul pentru reglarea gradului de măcinare (A5) cu o treaptă spre numărul 7, în sensul acelor de ceasornic, în timp ce rășnița funcționează (fig. 13). Modificați cu câte o unitate, până când obțineți un preparat satisfăcător. Efectul poate fi observat doar după ce preparați 2 cafele (a se vedea par. "7.5 Reglarea rășniței").
Cafeaua nu curge prin unul sau prin ambele orificii ale duzei.	Orificiile duzei de cafea (A9) sunt înfundate.	Curățați orificiile cu o scobitoare (fig. 25B).

PROBLEMA	CAUZĂ POSIBILĂ	SOLUȚIE
Aparatul nu prepară cafea	Aparatul detectează impuritățile din interiorul său: pe ecran se afișează "Curățare în curs".	Așteptați ca aparatul să fie din nou gata de utilizare și apoi selectați din nou băutura dorită. Dacă problema persistă, contactați Centrul de Asistență Autorizat.
Aparatul nu pornește.	Conectorul cablului de alimentare (D7) nu este bine introdus.	Introduceți bine cablul de conectare în locașul corespunzător aflat pe partea posterioară a aparatului (fig. 1).
	Ștecărul nu este introdus în priză.	Introduceți ștecărul în priză (fig. 1).
	Întreprupătorul general (A22) nu este pornit.	Apăsați întreprupătorul general (fig. 2).
Infuzorul nu poate fi scos	Aparatul nu a efectuat stingerea în mod corect	Efectuați stingerea apăsând tasta  (A7) (a se vedea cap. "5. Stingerea aparatului").
La finalizarea decalcifierii, aparatul solicită o a treia clătire	Pe durata celor două cicluri de limpezire, rezervorul (A17) nu a fost umplut până la nivelul MAX	Urmați solicitarea aparatului, golind însă mai întâi tăvița de colectare picături (A15), pentru a evita revărsarea apei.
Laptele nu curge din tubul de alimentare (E5)	Capacul (E2) recipientului pentru lapte (E) este murdar	Curățați capacul recipientului pentru lapte așa cum este descris în par. "13.10 Curățarea recipientului pentru lapte".
Laptele are bule mari, sau curge cu întreruperi din tubul de alimentare (E5), sau are puțină spumă	Laptele nu este suficient de rece sau nu este parțial degresat sau degresat.	Este de preferat să folosiți lapte degresat total, sau parțial degresat, cu o temperatură de aproximativ 5°C (din frigider). Dacă nici astfel rezultatul obținut nu este cel dorit, încercați o altă marcă de lapte.
	But. de regl. a spumei (E1) este prost reglat.	Reglați conform instrucțiunilor din cap. "8. Prepararea băuturilor calde cu lapte".
	Capacul (E2) sau but. de regl. a spumei (E1) al rezervorului pentru lapte sunt murdare	Curățați capacul și butonul recipientului pentru lapte, conform descrierii din par. "13.10 Curățarea recipientului pentru lapte".
	Duza de apă caldă (A8) este murdară	Curățați duza așa cum este descris în par. "13.11 Curățarea duzei de apă caldă".
Aparatul nu este în funcțiune și emite zgomote sau are mici pierderi de aburi	Aparatul este gata de funcționare sau a fost închis de puțin timp și unele picături de condens cad în interiorul vaporizatorului care mai este cald	Acest fenomen face parte din funcționarea normală a aparatului; pentru a limita fenomenul, goliți tăvița de colectare picături.

İÇİNDEKİLER

1. GİRİŞ	345
1.1 Parantez içindeki harfler	345
1.2 Sorunlar ve çözümleri.....	345
1.3 Uygulamayı indirin!.....	345
2. TANIMLAMA	345
2.1 Cihazın tanımı (sayfa 3 - A).....	345
2.2 Ana sayfanın (ana ekranın) açıklaması (sayfa 2 - B).....	345
2.3 Kontrol panelinin açıklaması (s. 2 - C)	345
2.4 Aksesuarları açıklamaları (s. 2 - D)	346
2.5 Süt haznesinin açıklaması (s. 2 - E)	346
3. CİHAZIN İLK DEFA ÇALIŞTIRILMASI	346
4. CİHAZIN AÇILMASI	346
5. CİHAZIN KAPATILMASI	346
6. MENÜ AYARLARI	346
6.1 Menüye erişim	346
6.2 Menüden çıkma	347
6.3 Durulama	347
6.4 Kireç çözme	347
6.5 Su filtresi	347
6.6 İçecek değerleri	347
6.7 Otomatik kapanma (hazırda bekleme)	347
6.8 Enerji tasarrufu	347
6.9 Kahve sıcaklığı	347
6.10 Su sertliği	347
6.11 Dil ayarı.....	348
6.12 Sesli uyarı	348
6.13 Bluetooth	348
6.14 Fabrika değerleri	348
6.15 İstatistikler	348
6.16 Profili kişiselleştir	348
7. KAHVE HAZIRLANMASI	348
7.1 Çekirdek kahve kullanarak kahve hazırlanması	348
7.2 Kahve tadının seçimi	349
7.3 Kahve miktarının seçilmesi	349
7.4 Çekilmiş kahve kullanarak kahve hazırlama	349
7.5 Kahve değirmeninin ayarlanması.....	349
7.6 Daha sıcak bir kahve için tavsiyeler	349
8. SÜTLÜ SICAK İÇECEKLERİN HAZIRLANMASI	350
8.1 Süt haznesinin doldurulması ve takılması	350
8.2 Süt köpüğü miktarının ayarlanması	350
8.3 Sütlü içeceklerin otomatik hazırlanması	350
8.4 Her kullanımdan sonra süt haznesinin temizlenmesi	350
9. KAHVE SÜRAHISI	351
10. SICAK SU DAĞITIMI	351

11. İÇECEKLERİ KİŞİSELLEŞTİRİN	351
12. KULLANICI PROFİLİNİZİ HAFIZAYA ALIN	352
13. TEMİZLİK	352
13.1 Makinenin temizliği	352
13.2 Makinenin iç tesisatının temizlenmesi	352
13.3 Atık kahve kabının temizliği.....	352
13.4 Damlatma tepsi ve yoğunlaşma toplama haznesinin temizlenmesi	353
13.5 Makinenin içinin temizlenmesi	353
13.6 Su haznesinin temizliği	353
13.7 Kahve dağıtıcısı ağızlarının temizliği	353
13.8 Çekilmiş kahve doldurmak için huninin temizlenmesi	353
13.9 Demlik temizliği.....	353
13.10 Süt haznesinin temizliği.....	353
13.11 Sıcak su ağzının temizlenmesi	354
14. KİREÇ ÇÖZME	354
15. SU SERTLİĞİNİN PROGRAMLANMASI	355
15.1 Su sertliğinin ölçümü	355
15.2 Su sertliğinin ayarlanması	355
16. YUMUŞATMA FİLTRESİ	355
16.1 Filtrenin takılması	355
16.2 Filtrenin değiştirilmesi	356
16.3 Filtrenin çıkartılması	356
17. TEKNİK ÖZELLİKLER	356
18. EKRANDA GÖRÜNTÜLENEN MESAJLAR	357
19. SORUNLARIN GİDERİLMESİ	362

1. GİRİŞ

Bu otomatik kahve ve cappuccino makinesini seçtiğiniz için teşekkür ederiz.

Bu kullanım talimatlarını okumak için birkaç dakikanızı ayırın. Bu şekilde, tehlikelere maruz kalınmasını veya makinenin bozulmasını engelleyebilirsiniz.

1.1 Parantez içindeki harfler

Parantez içindeki harfler, Cihazın tanımında verilen açıklamalara (s. 2-3) karşılık gelir.

1.2 Sorunlar ve çözümleri

Sorun olması halinde, öncelikle "18. Ekranda görüntülenen mesajlar" ve "19. Sorunların giderilmesi" bölümlerinde verilen uyarılara uygun hareket ederek bu sorunları gidermeye çalışın. Bunların yetersiz kalması halinde veya daha fazla açıklama için ekli "Müşteri hizmetleri" belgesinde belirtilen numarayı arayarak müşteri hizmetlerine danışmanız tavsiye edilir.

Eğer bulunduğunuz ülke belgede listelenmiyorsa, garanti belgesinde belirtilen numarayı arayın. Onarım işlemleri için yalnızca De'Longhi Teknik Servisi'ne başvurun. Adresleri, makine ile birlikte verilen garanti belgesinde bulabilirsiniz.

1.3 Uygulamayı indirin!



De'Longhi Coffee Link Uygulaması sayesinde bazı fonksiyonları uzaktan yönetebilirsiniz.

Bu Uygulamada kahve dünyasına ilişkin bilgiler, tavsiyeler, ilgi çekici notları bulacak ve makinenizle ilgili tüm bilgileri elinizin altında tutabileceksiniz.



Bu işaret, Uygulamayı kullanarak yönetebileceğiniz veya başvurabileceğiniz fonksiyonları belirtir.

Ayrıca, 3 adede kadar yeni içecek oluşturabilir ve bunları makinenize kaydedebilirsiniz.

Önemli Not:

Cihazın uyumluluğunu "compatibledevices.delonghi.com" adresinde kontrol edin.

2. TANIMLAMA







2.1 Cihazın tanımlaması (sayfa 3 - A)

- A1. Kahve çekirdeği haznesinin kapağı
- A2. Çekilmiş kahve hunisi kapağı
- A3. Kahve çekirdeği haznesi
- A4. Çekilmiş kahveyi doldurma hunisi
- A5. Çekim derecesi ayar düğmesi
- A6. Fincan rafı
- A7.  tuşu: makineyi açmak veya kapatmak içindir (hazırda bekleme)
- A8. Sıcak su ağız
- A9. Kahve dağıtıcısı (yüksekliği ayarlanabilir)
- A10. Yoğuşma sıvısı toplama haznesi
- A11. Atık kahve kabı
- A12. Fincan yerleştirme tepsi
- A13. Damlatma tepsi su seviye göstergesi
- A14. Hazne ızgarası
- A15. Damlatma tepsi
- A16. Su haznesi kapağı
- A17. Su haznesi
- A18. Su yumuşatma filtresi yuvası
- A19. Demlik kapağı
- A20. Demlik
- A21. Güç kablosu konektör yuvası
- A22. Ana şalter

2.2 Ana sayfanın (ana ekranın) açıklaması (sayfa 2 - B)

- B1. Bluetooth özelliği etkin simgesi
- B2. Enerji tasarrufu etkin simgesi
- B3. Seçilen tat
- B4. Doğrudan seçilen içecek
- B5. Kaydırma oku
- B6. Seçilen uzunluk
- B7. Kireç çözme isteği alarmı
- B8. Süt haznesi temizleme isteği alarmı
- B9. Filtre değiştirme isteği alarmı

2.3 Kontrol panelinin açıklaması (s. 2 - C)

- C1.   : İçecek uzunluk seçimi
- C2.  : Profil seçimi
- C3.  : Cihaz ayarları menüsü
- C4.  : Seçilen fonksiyondan çıkmak ve ana menüye dönmek için basın
- C5.  : Kişisel içecek seçimi menüsü "11. İçecekleri kişiselleştirin" bölümünde açıklandığı gibi daha önceden programlama yapılmadıysa, ilk kullanımda doğrudan içecek kişiselleştirme işlemine geçilir
- C6.  : İçecek tadı seçimi

2.4 Aksesuarları açıklamaları (s. 2 - D)

- D1. "Total Hardness Test" su sertliği ölçme şeridi (İngilizce kılavuzun 2. sayfasına mevcuttur)
- D2. Çekilmiş kahve dozaj ölçęi
- D3. Kireç çözücü
- D4. Su yumuşatma filtresi (yalnızca bazı modellerde)
- D5. Temizlik fırçası
- D6. Sıcak su dağıtıcısı
- D7. Elektrik kablosu

2.5 Süt haznesinin açıklaması (s. 2 - E)

- E1. Köpük ayarlama ve CLEAN fonksiyonu düğmesi
- E2. Süt haznesinin kapağı
- E3. Süt haznesi
- E4. Süt daldırma borusu
- E5. Süt köpüğü dağıtım borusu (ayarlanabilir)

3. CİHAZIN İLK DEFA ÇALIŞTIRILMASI

Önemli Not!

- İlk kullanımda su devresi boş olduğundan makine çok gürültü çıkarabilir: devre dolduğca bu gürültü azalacaktır.
- Makine, fabrikada kahve kullanılarak test edilmiştir bu sebepten, değirmen içinde bir miktar kahve kalıntısı bulunması tamamen normaldir. Ancak makinenin yeni olduğu garanti edilir.
- Su sertliğinin "15. Su sertliğinin programlanması" bölümünde açıklanan prosedüre göre en kısa zamanda kişiselleştirilmesi tavsiye edilir.

1. Güç kablosunun konektörünü (D7) cihazın arkasındaki yuvasına (A21) takıp, cihazı elektrige bağlayın (Şek. 1) ve cihazın arkasında bulunan ana şalterin (A22) basılı olduğundan emin olun (Şek. 2).
2. "SELECT LANGUAGE" (dili seçin): İstenilen dil ekranda görüntülenene kadar  öğesine basın: Ardından seçeneğiniz dile karşılık gelen bayrağa basın.

Cihazın ekranı üzerinde gösterilen talimatları izleyerek ilerleyin:

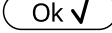
3. "HAZNEYİ TAZE SUYLA DOLDURUN": Su haznesini (A17) (Şek. 3) çıkarın, MAX çizgisine (haznenin üzerinde basılıdır) kadar taze suyla doldurup (Şek. 4), ardından hazneyi yerine takın (Şek. 5).
4. "SU DAĞITICISINI TAKIN": Sıcak su dağıtıcısının (D6) ağzın (A8) (Şek. 6) üzerine takılmış olduğundan emin olup, altına en az 100 ml kapasiteli bir kap yerleştirin (Şek. 7).
5. "SU DEVRESİ BOŞ" "BAŞLATMAK İÇİN OK BASIN": Onaylamak için  öğesine basın: Cihaz dağıtıcıdan (Şek. 8) su dağıtımı yapar, ardından otomatik olarak kapanır.

Ardık kahve makinesi normal kullanıma hazırdır.

Önemli not!

- İlk kullanımda, makinenin tatmin edici bir sonuç vermeye başlamasından önce 4-5 cappuccino yapmak gereklidir.
- İlk 5-6 cappuccino hazırlanırken, su kaynama sesinin duyulması çok normaldir: bu ses daha sonra azalacaktır.
- Makineden daha yüksek performans elde etmek için su yumuşatma filtresinin (D4) "16. Su yumuşatma filtresi" bölümündeki talimatlara uygun şekilde takılması tavsiye edilir. Sahip olduğunuz makinede filtre düzeneği yoksa, bunu De'Longhi Yetkili Teknik Servisleri'nden isteyebilirsiniz.

4. CİHAZIN AÇILMASI

Önemli Not!

Cihazı çalıştırmadan önce, ana şalterin (A22) basılı durumda olduğundan emin olun (Şek. 2).

Cihaz her açıldığında otomatik olarak bir ön ısıtma ve durulama çevrimi yapar.

- Cihazı çalıştırmak için  tuşuna (A7) (Şek. 8) basın: ekranda "İSİNİYOR" "LÜTFEN BEKLEYİN" mesajı belirir.
- Isıtma tamamlandığında cihazda başka bir mesaj görüntülenir: "DURULAMA YAPILIYOR" "LÜTFEN BEKLEYİN"; Bu şekilde cihaz, kazanı ısıtmanın yanı sıra sıcak suyu iç kanallardan geçirecek bunların da ısınmasını sağlar.

Ana ekran (homepage) görüntülendiğinde cihaz kullanıma hazırdır.

5. CİHAZIN KAPATILMASI

Kahve hazırlama işlemi yapıldıysa, cihaz her kapatılışında otomatik bir durulama gerçekleştirir.

- Cihazı kapatmak için  tuşuna basın (A7) (Şek. 8).
- Ekranda "KAPANIYOR" "LÜTFEN BEKLEYİN" yazısı görüntülenir: Ayarlanmıssa, cihaz durulama yapar, ardından kapanır (stand-by).

Önemli not!

Cihazın uzun süreli olarak kullanılmayacak olması durumunda, cihazın elektrik şebekesi ile bağlantısını kesin:

- Cihazı önce  tuşuna basarak kapatın.
- Cihazın arka tarafında yer alan ana şalteri (A22) serbest bırakın (Şek. 2).

Dikkat!

Cihaz açırken asla ana şaltere basmayın.

6. MENÜ AYARLARI

6.1 Menüye erişim

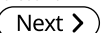
1. Menüye girmek için  (C3) tuşuna basın.
2. İsteddiğiniz öğe görüntülenene kadar  tuşuna basarak öğelerde kaydırma yapın.

- Seçmek istediğiniz menü ögesine basın.

6.2 Menüden çıkma

İsteddiğiniz ayarları yaptıktan sonra, ana sayfaya dönene kadar  tuşuna basın.

6.3 Durulama

Bu fonksiyonla, makinenin dahili devresini temizleyecek ve ısıtacak şekilde kahve dağıtıcısından (A9) ve sıcak su dağıtıcısından (D6) sıcak su çıkması sağlanabilir.

- Kahve dağıtıcısı ile sıcak su dağıtıcısının altına kapasitesi en az 100 ml olan bir kap yerleştirin (Şek. 8).
- "DURULAMA" ögesi seçildiğinde, birkaç saniye sonra önce kahve dağıtıcısından, ardından da sıcak su dağıtıcısından (takılmışsa) makinenin iç devresini temizleyip ısıtan sıcak su çıkar (Şek. 7).
- Durulama işlemini durdurmak için  tuşuna basın veya otomatik olarak durmasını bekleyin.

Önemli Not!

- 3-4 günden uzun süre kullanmadıktan sonra makineyi açtığınızda yeniden kullanmaya başlamadan önce 2/3 durulama işlemi yapmanızı şiddetle tavsiye edilir.
- Bu fonksiyonu uyguladıktan sonra atık kahve kabında (A11) su kalması normaldir.

6.4 Kireç çözme







Kireç çözme işlemiyle ilgili talimatlar için "14. Kireç çözme" bölümüne başvurun.

6.5 Su filtresi

Filtrenin (D4) takılmasıyla ilgili talimatlar için "16. Su yumuşatma filtresi" bölümüne başvurun.

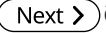
6.6 İçecek değerleri

Bu bölümde her bir profil için kişiselleştirilmiş ayarları yapma ve gerektiğinde içecekleri tek tek fabrika değerlerine döndürme işlemlerini yapabilirsiniz.

- Ayarlar menüsüne girdiğinizde "İÇECEK DEĞERL." ögesine basın: Ekranda ilk içecek değerlerinden oluşan panel görüntülenir.
- Değerler dikey çubuklarda görüntülenir: Fabrika değeri  simgesiyle gösterilirken, geçerli ayarlı değer dikey çubuğun dolu olan kısmıyla vurgulanır.
- Ayarlar menüsüne dönmek için,  ögesine basın. İçeceklerde kaydırma yapmak ve içecekleri görüntülemek için  ögesine basın.
- Ekranda görüntülenen içeceği fabrika ayarlarına döndürmek için,  ögesine basın.
- "RESET ONAYLA?": Onaylamak için  ögesine (iptal etmek için  ögesine) basın.

- "FAB. DEĞERLERİ" "AYARLANDI":  ögesine basın.

İçecek yeniden fabrika değerlerine göre programlanır. Diğer içeceklerle devam edin veya  ögesine 2 kez basarak ana sayfaya dönün.



Önemli Not!

Başka bir profilin içeceklerini değiştirmek için, ana sayfaya dönün, istediğiniz profili seçin ve bu prosedürü tekrarlayın.

6.7 Otomatik kapanma (hazırda bekleme)

Cihazın, 15 veya 30 dakika sonra veya 1, 2 veya 3 saat kullanılmadan durmasından sonra kapanmasının sağlanması için otomatik kapanma ayarının yapılması mümkündür.

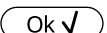

Otomatik kapanma programını yapmak için aşağıdaki gibi ilerleyin:

- "OTOM. KAPANMA" ögesine basın.
- Değerin seçim okları olan  (arttırma) veya  (azaltma) öğelerine basarak istediğiniz zaman aralığını seçin.
- Onaylamak için  ögesine basın. Bu şekilde otomatik kapanma programlanmış olur.

6.8 Enerji tasarrufu

Bu işlev aracılığıyla enerji tasarrufu modunu devreye sokmak veya devreden çıkartmak mümkündür. Bu fonksiyon devrede olduğunda, Avrupa standartlarına uygun şekilde en düşük enerji tüketimi garanti edilir.

"Enerji tasarrufu" modunu devre dışı bırakmak veya etkin kılmak için aşağıdaki gibi ilerleyin:

- Fonksiyonu devre dışı bırakmak  veya etkinleştirmek  için "ENERJİ TASARRUFU" ögesine basın.

Ana sayfada üst çubukta fonksiyonun etkinleştirildiğini göstermek için ilgili simge (B2) görüntülenir.

Önemli Not:

Enerji tasarrufu etkin olduğunda dağıtım için birkaç saniye beklenmesi gerekebilir.

6.9 Kahve sıcaklığı

Kahve yapacağınız suyun sıcaklığını değiştirmek isterseniz, aşağıdaki gibi ilerleyin:

- "KAHVE SICAKLIĞI" ögesine basın: Ekranda seçilebilen değerler görüntülenir (geçerli değer altı çizilir).
- Ayarlamak istediğiniz değere basın (DÜŞÜK, ORTA, YÜKS, MAKSİMM).

6.10 Su sertliği

Su sertliğinin ayarlanmasıyla ilgili talimatlar için "15. Su sertliğinin programlanması" bölümüne başvurun.



6.11 Dil ayarı

Ekranda görüntülenen dili değiştirmek istiyorsanız, aşağıdaki gibi ilerleyin:

1. "DİL AYARI" ögesine basın.
2. Seçmek istediğiniz dille ilgili bayrağa basın (var olan dillerin hepsini görmek için  ögesine basın.



6.12 Sesli uyarı

Bu işlev ile makinenin, simgelerine her basıldığında ve her akse-suar takma/çıkarma sırasında çıkardığı sesli uyarı etkinleştirilir veya devre dışı bırakılır. Sesli uyarıyı etkinleştirmek veya devre dışı bırakmak için aşağıdaki gibi ilerleyin:

1. Fonksiyonu devre dışı bırakmak  veya etkinleştirmek  için "SESLİ UYARI" ögesine basın.

6.13 Bluetooth

Bu fonksiyonla bir aygıtı cihaza bağlarken sorulacak koruma PIN numarasını etkin kılabilir veya devre dışı bırakabilirsiniz.

1. "BLUETOOTH" ögesine basın: Makineyi tanıtıcı seri numarası (19 rakam) ve 4 rakamlı bir şifre (PIN) ekranda görüntülenir.
2. Uygulama aracılığıyla bağlanıldığında pin sorulmasını etkinleştirmek  veya devre dışı bırakmak  için ilgili düğmeye basın.

Makinenin PIN numarası "0000" olarak ayarlanmıştır: PIN numarasını doğrudan uygulamadan kişiselleştirmeniz tavsiye edilir.



Önemli Not!

"Bluetooth" fonksiyonunda görülebilen cihazın seri numarası, Uygulamayla ilişkilendirdiğiniz anda makineyi kesin bir şekilde tanımlamanıza olanak tanır.

6.14 Fabrika değerleri

Bu fonksiyonla menüdeki tüm ayarlar ve tüm profillerin tüm profiller için tüm miktar programları sıfırlanarak fabrika değerlerine döndürülür (yalnızca ayarlandığı gibi kalan dil buna dahil değildir).

Fabrika değerlerine dönmek için, aşağıdaki gibi ilerleyin:

1. "FAB. DEĞERLERİ" ögesine basın: Göstergede "FAB. DEĞERLERİ" "YÜKLENSİN Mİ?" yazısı görüntülenir: onaylamak için  (veya işlemi iptal etmek için ) ögesine basın.
2. "FAB. DEĞERLERİ AYARLANDI": Onaylamak için  ögesine basın.

6.15 İstatistikler

Bu işlev ile makinenin istatistiksel verileri görüntülenir. Görüntülemek için aşağıdaki gibi uygulayın:

1. "İSTATİSTİK" ögesine basın ve  ile kaydırma yaparak tüm istatistik bilgilerini kontrol edin.

6.16 Profili kişiselleştir

Geçerli profilinizin simgesini kişiselleştirmek için aşağıdaki gibi ilerleyin:

1. "PROFİLİ KİŞİSELLEŞTİR" ögesine basın.
2. İsteddiğiniz simgeye basın: Ana sayfada üstteki bant simgeğinde görüntülenir.

7. KAHVE HAZIRLANMASI



7.1 Çekirdek kahve kullanarak kahve hazırlanması

Dikkat!

Karamelize ve şekerli yeşil kahve çekirdekleri kullanmayın; bunlar kahve değirmeni üzerine yapışıp kullanılmaz hale getirebilirler.

1. Kahve çekirdeklerini özel hazneye (A3) (Şek. 10) koyun.
2. Kahve dağıtıcısının (A9) altına bir fincan yerleştirin.
3. Kahve dağıtıcısını aşağı çekerek fincanlara yaklaştırın: böylece daha iyi köpük elde edebilirsiniz (Şek. 11).
4. İsteddiğiniz kahveyi seçin:
 - ESPRESSO
 - LONG
 - KAHVE
 - DOPPIO+
 - 2X ESPRESSO
5. Hazırlama işlemi başlar ve seçilen içeceğin görüntüsü ile işlem ilerledikçe boyut değiştiren bir çubuk ekranda görüntülenir.

Önemli Not:

- 1 Espresso hazırlarken "2X  " ögesine basarak aynı anda 2 fincan ESPRESSO hazırlayabilirsiniz (görsel hazırlama başlangıcında birkaç saniye boyunca görüntülenir halde kalır).
- Makine kahve yaparken dilediğiniz zaman  ögesine basarak durdurabilirsiniz.

Hazırlama işlemi bittiğinde, cihaz yeni bir kullanım için hazırdir.







Önemli not!

- Kullanım sırasında ekranda bazı mesajlar görüntülenir (HAZNEYİ DOLDURUN, ATIK KABINI BOŞALTIN, vb.); bunların anlamları "18. Ekranda görüntülenen mesajlar" bölümünde verilmektedir.
- Daha sıcak bir kahve elde etmek için "7.6 Daha sıcak bir kahve için tavsiyeler" paragrafına başvurun.
- Kahve dışarı damla damla veya az miktarda kremayla düşük hacimli olarak veya çok soğuk çıkıyorsa, "7.5 Kahve değirmeninin ayarlanması" paragrafında ve "19. Soruların giderilmesi" bölümünde verilen tavsiyeleri okuyun.

- Her bir kahvenin hazırlanma şeklini kişiselleştirebilirsiniz (bkz. "11. İçecekleri kişiselleştirin " ve "12. Kullanıcı profilinizi hafızaya alın" bölümleri).

7.2 Kahve tadının seçimi





 (C6) tuşuna basıldığında:

	Kişisel (programlanmışsa) / Standart
	EKS.-HAFİF
	HAFİF
	NORMAL
	SERT
	EKS.-SERT
	(bkz. "7.4 Çekilmiş kahve kullanarak kahve hazırlanması")

Dağıtım yaptıktan sonra tat ayarı  değerine döner.

7.3 Kahve miktarının seçilmesi

 (C1) tuşuna basıldığında:



	Kişisel (programlanmışsa) / Standart
	KÜÇÜK BOY
	ORTA BOY
	BÜYÜK BOY
	EN BÜYÜK BOY

Dağıtım yaptıktan sonra miktar ayarı  değerine döner.

7.4 Çekilmiş kahve kullanarak kahve hazırlama

Dikkat!

- Makinenin içine dağılıp kirlenmesini önlemek için, kapalı makineye kesinlikle çekilmiş kahve koymayın. Bu durumda makine hasar görebilir.
- Kesinlikle 1 silme ölçekten (D2) fazla koymayın, aksi halde makinenin içi kirlenebilir veya huni (A4) tıkanabilir.
- Çekilmiş kahve kullanıyorsanız, her seferinde tek bir kahve hazırlayabilirsiniz.

- Ekranda  (çekilmiş) görüntülenene kadar  (C6) öğesine basın.
- Çekilmiş kahve doldurma hunisinin (A2) kapağını açın.

- Huninin (A4) tıkalı olmadığından emin olup, ardından silme bir ölçek çekilmiş kahve koyun (Şek. 12).
- Kahve dağıtıcısının ağızlarının (A9) altına bir fincan yerleştirin.
- İstediğiniz kahveyi seçin:
 - ESPRESSO
 - LONG
 - KAHVE
- Hazırlama işlemi başlar ve seçilen içeceğin görüntüsü ile işlem ilerledikçe boyut değiştiren bir çubuk ekranda görüntülenir.

Hazırlama işlemi bittiğinde, cihaz yeni bir kullanım için hazırdir.

Dikkat! LONG kahve hazırlarken:

Hazırlama işleminin yarısında "ÇEKİLMİŞ KAHVE KOYUN" "MAKS. BİR ÖLÇEK" mesajı görüntülenir. Ardından silme ölçekle bir ölçek çekilmiş kahve koyun ve  öğesine basın.

7.5 Kahve değirmeninin ayarlanması

Fabrikada doğru kahve dağıtımına göre önceden ayarlanmış olduğundan kahve değirmeninin en azından ilk başta ayarlanması gerekmez.

Bununla beraber ilk kahveler yapıldıktan sonra, çıkan kahve sulu ve az köpüklü veya çok yavaş geliyorsa (damla damla), çekim derecesinin ayar düğmesi (A5) (Şek. 13) ile bir düzeltme yapılması gerekir.

Önemli not!

Ayar düğmesi yalnızca kahve değirmeni kahveli içecek hazırlama başlangıç aşamasında çalışırken çevrilmelidir.



Eğer kahve çok yavaş çıkıyor veya hiç çıkmıyor ise, 7 sayısına doğru bir kademe çevirin.

Daha tok ve güzel köpüklü kahve elde etmek için 1 sayısına doğru saat yönünü tersinde bir kademe çevirin (her seferinde en fazla bir kademe çevirin, aksi halde kahve damla damla gelebilir).

Bu düzeltmenin etkisi, yalnızca en az 2 sonraki kahve dağıtımından sonra görülür. Bu ayar sonunda istediğiniz sonucu elde edemezseniz, aynı ayar işlemini bir kademe daha döndürerek tekrarlayın.

7.6 Daha sıcak bir kahve için tavsiyeler

Daha sıcak bir kahve elde etmek için aşağıdakilerin yapılması tavsiye edilir:

- Ayarlar menüsünde "Durulama" işlevini seçerek durulama yapın ("6.3 Durulama" paragrafına bakın).
- Fincanları sıcak suyla ısıtın (sıcak su fonksiyonunu kullanın, bkz. "10. Sıcak su dağıtım" bölümü).
- Ayarlar menüsünde kahve sıcaklığını arttırın  (C3) ("6.9 Kahve sıcaklığı" paragrafı).

8. SÜTLÜ SICAK İÇECEKLERİN HAZIRLANMASI

Önemli not!

Az köpürmüş bir sütü veya iri köpükleri önlemek için, süt kabının kapağını (E2) ve sıcak su ucunu (A8) "8.4 Her kullanımdan sonra süt kabının temizliği", "13.10 Su kabının temizliği" ve "13.11 Sıcak su ağzının temizliği" paragraflarında açıklandığı gibi temizleyin.

8.1 Süt haznesinin doldurulması ve takılması

1. Kapağı çıkarın (E2) (Şek. 14).
2. Süt haznesini (E3) yeterli miktarda süt ile üzerindeki MAX seviyesini aşmadan doldurun (Şek. 15). Kap üzerindeki her çizgi yaklaşık 100 ml süte denk gelmektedir.

Önemli Not!

- Daha yoğun ve homojen bir köpük elde etmek için, buzdolabından çıkmış (yaklaşık 5° C) sıcaklıkta tam veya yarım yağlı süt kullanılması gerekir.
 - "Enerji tasarrufu" modunun etkin olması halinde, ilk içeceğin hazırlanması birkaç saniye sürebilir.
3. Süt daldırma borusunun (E4), süt haznesi kapağı altında öngörülen yerine iyice takılmış olduğundan emin olun (Şek. 16).
 4. Süt haznesinin kapağını takın.
 5. Varsa, sıcak su dağıtıcısını (D6) çıkarın.
 6. Süt haznesini (E) sonuna kadar iterek uca (A8) (Şek. 17) takın: makine bir sesli uyarı verir (sesli uyarı fonksiyonu etkinse).
 7. Kahve dağıtıcısının (A9) ve süt köpüğü dağıtımı borusu (E5) altına yeterli büyüklükte bir fincan yerleştirin; fincana yaklaştırmak için, aşağı doğru çekerek süt dağıtım borusunun uzunluğunu ayarlayın (Şek. 18).
 8. Aşağıda her bir işlem için belirtilen talimatları izleyin.

8.2 Süt köpüğü miktarının ayarlanması



Köpük ayar düğmesini (E1) çevirerek, sütlü içeceklerin hazırlanması için yapılacak olan süt köpüğü miktarı seçilir.

Ayar düğmesi konumu	Tanımlama	Ne için tavsiye edilir...
	KÖPÜKSÜZ	SOĞUK SÜT (köpüksüz) / CAFFELATTE
	EN AZ KÖPÜK	latte macchiato / FLAT WHITE
	EN ÇOK KÖPÜK	CAPPUCCINO / CAPPUCCINO+ / CAPPUCCINO MIX / ESPRESSO MACCHIATO / SOĞUK SÜT (köpüklü)

8.3 Sütlü içeceklerin otomatik hazırlanması

1. Daha önce gösterildiği gibi süt haznesini (E) doldurup, takın.
2. İsteddiğiniz içeceği seçin:
 - CAPPUCCINO
 - LATTE MACCHIATO
 - MILK (SICAK SÜT)
 - CAPPUCCINO+
 - CAPPUCCINO MIX
 - CAFFELATTE
 - FLAT WHITE
 - ESPRESSO MACCHIATO
3. Makine ekranda köpük ayar düğmesinin (E1) orijinal tarifte belirtilen köpüğe göre çevrilmesini tavsiye eder: ardından süt haznesinin kapağında bulunan düğmeyi çevirin.
4. Birkaç saniye sonra cihaz hazırlama işlemini otomatik olarak başlatır ve seçilen içeceğin görüntüsü ile işlem ilerledikçe boyut değiştiren bir çubuk ekranda görüntülenir. Hazırlama işlemi bittiğinde, cihaz yeni bir kullanım için hazırdir.

Önemli Not: süte göre tüm hazırlama işlemleri için genel talimatlar



-  Esc: Hazırlama işlemini tamamen durdurmak ve ana sayfaya dönmek istiyorsanız, bu tuşa basın.
-  Stop X: Süt veya kahve dağıtımını kesmek ve içeceği tamamlamak için bir sonraki dağıtıma geçmek için bu tuşa basın.
- Her bir sütlü içeceğin hazırlanma şeklini kişiselleştirebilirsiniz (bkz. "11. İçecekleri kişiselleştirin" ve "12. Kullanıcı profilinizi hafızaya alın" bölümleri).
- Süt haznesini uzun süre buzdolabı dışında bırakmayın: süt ısındıkça (5°C ideal) köpük kalitesi düşer.

8.4 Her kullanımdan sonra süt haznesinin temizlenmesi

Süt fonksiyonlarını kullandıktan sonra her seferinde "DÜĞMEYİ CLEAN" "KONUMUNA ÇEVİRİN" yazısı görüntülenir ve süt köpürtücü kapağının temizliğinin yapılması gerekir:



1. Süt haznesini (D) makineye takılı bırakın (kabı boşaltmak gerekli değildir).
2. Köpürtülmüş süt dağıtıcısının altına bir fincan veya başka bir kap yerleştirin.
3. Köpük ayar düğmesini (E1) "CLEAN" konumuna çevirin (Şek. 19): Ekranda "TEMİZLENİYOR" "KAP DAĞITICININ ALTINA" yazısıyla birlikte, temizlik tamamlandıkça ilerleyen bir çubuk görüntülenir (Şek. 20). Köpürtülmüş süt dağıtım borusundan sıcak suyla karışık buhar çıkar. Temizlik otomatik olarak durur.
4. Ayar düğmesini köpük seçeneklerinden birine getirin.
5. Süt haznesini çıkarın ve ağzı sıcak su (A8) ve sünger kullanarak temizleyin (Şek. 21).

Önemli Not!

- Birden fazla sütlü içecek hazırlanmak istenirse son hazırlıktan sonra süt haznesini temizleyin. Sonraki hazırlama işlemlerine devam etmek için, CLEAN fonksiyonu mesajı görüntülediğinde,  ögesine basın.
- Temizlik yapılmazsa, süt haznesinde temizlik yapılması gerektiğini hatırlatmak için ekranda  simgesi görüntülenir.
- Kaptaki süt buzdolabında saklanabilir.
- Bazı durumlarda, temizlik uygulaması için, makinenin ısınması beklenmelidir.

9. KAHVE SÜRAHISI

- Kahve dağıtıcısının (A9) altına bir sürahi yerleştirin: Kullanılacak sürahiyi seçerken, dağıtımı yapılacak miktarı dikkate alın veya:

Seçilen doz	Miktar (ml)
	250
	500
	750

- "KAHVE SÜR.";
- "AROMA VE FİNCAN" "ADEĐİ SEÇİN" ögesine basın.
-  ögesine basın.
- Birkaç saniye sonra cihaz hazırlama işlemini otomatik olarak başlatır ve seçilen içeceğin görüntüsü ile işlem ilerledikçe boyut değiştiren bir çubuk ekranda görüntülenir. Hazırlama işlemi bittiğinde, cihaz yeni bir kullanım için hazırdir.

Önemli Not:

- : Dağıtımı tamamen durdurmak ve ana sayfaya dönmek istiyorsanız, bu tuşa basın.

GÜVENLİKLE İLGİLİ UYARILAR:

Kahve sürahisini hazırladıktan sonra, başka bir içecek hazırlamadan önce makineyi 5 dakika soğumaya bırakın. Aşırı ısınma riski!

10. SICAK SU DAĞITIMI

- Sıcak su dağıtıcısının (D6) sıcak su ağzına (A8) doğru şekilde takıldığından emin olun.
- Dağıtıcının altına bir kap yerleştirin (sıçramaları önlemek için mümkün olduğunca yakın).
- "SICAK SU" ögesine basın; ekranda ilgili görsel ile hazırlama işlemi devam ettikçe ilerleyen bir çubuk görüntülenir.







- Makine, sıcak su dağıttıktan sonra otomatik olarak dağıtımı durdurur. Sıcak su dağıtımını manuel olarak durdurmak için  ögesine basın.

Önemli Not!

- "Enerji tasarrufu" modunun etkin olması halinde, sıcak su birkaç saniye sonra çıkar.
- Sıcak su hazırlanma şekli kişiselleştirilebilir (bkz. "11. İçecekleri kişiselleştirin" ve "12. Kullanıcı profilinizi hafızaya alın" bölümleri).

11. İÇEÇEKLERİ KİŞİSELLEŞTİRİN



Tat (bu özelliğin bulunduğu içeceklerde) ve içeceğin uzunluğunu kişiselleştirebilirsiniz.

- İçeceği kişiselleştirmek istediğiniz kullanıcı profilinin etkin olduğundan emin olun; aslında her bir profile "MY" içecekleri seçebilirsiniz.
-  (C5) ögesine basın.
- Kişiselleştirme ekranlarına erişim sağlamak için kişiselleştirmek istediğiniz içeceği seçin: ilgili aksesuarlar takılmalıdır.
- (Yalnızca kahve tabanlı içecek) "KAHVE TADINI SEÇİN": "- " veya "+ " öğelerine basıp,  ögesine basarak istediğiniz tadı seçin.
- "KAHVE MİKTARI" "KAYIT İÇİN STOP": Hazırlama işlemi başlar ve cihaz dikey çubukla gösterilen uzunluk kişiselleştirme ekranını görüntüler. Çubuğun yanındaki yıldız geçerli ayarlı uzunluğu bildirir.
- Uzunluk programlanabilen asgari seviyeye ulaştığında, ekranda  ögesi görüntülenir.
- Fincanda istediğiniz miktara ulaştığınızda,  ögesine basın.
- "YENİ DEĞERLER" "KAYDEDİLSİN Mİ?": Kaydetmek için  (veya iptal etmek için ) ögesine basın.

Cihaz değerlerin kaydedilip kaydedilmediğini onaylar (önceki seçime göre):  ögesine basın.

Cihaz ana sayfaya döner.

Önemli Not!

- Süt tabanlı içecekler:** kahve tadı hafızaya alınır, ardından süt miktarı ile kahve miktarı tek tek hafızaya alınır.
- Sıcak su:** Cihaz sıcak su dağıtımı yapar: İstenilen miktarı hafızaya almak için  ögesine basın.
- DeLonghi Coffee Link App uygulamasıyla bağlanarak içecekleri kişiselleştirebilirsiniz.
-  ögesine basarak programlamadan çıkabilirsiniz: değerler kaydedilmez.

İçecek miktarları tablosu		
İçecek	Standart miktar	Programlanabilen miktar
ESPRESSO	40 ml	20-180 ml
LONG	160 ml	115-250 ml
KAHVE	180 ml	100-240 ml
DOPPIO+	120 ml	80-180 ml
SICAK SU	250 ml	20-420 ml

12. KULLANICI PROFİLİNİZİ HAFIZAYA ALIN

Bu cihazda, her biri farklı bir simgeyle eşleştirilmiş halde 3 farklı profil hafızaya alınabilir.

"MY" içeceklerin TAT ve UZUNLUK kişiselleştirmeleri (bkz. "11. İçecekleri kişiselleştirin" bölümü) ve seçim sıklığına göre tüm içeceklerin görüntüleneceği sıra hafızada saklı tutulur.

Bir profili seçmek için  ögesine basın: Ardından istediğiniz profili seçin.

Önemli Not!

- " KONUK" profili: bu profili seçtiğinizde fabrika ayarlarıyla içecek dağıtımı yapabilirsiniz.
- DeLonghi Coffee Link App uygulamasıyla kendi profilinizi yeniden adlandırabilirsiniz (yalnızca ilk 3 karakter görüntülenir).
- Profil simgesini kişiselleştirmek için, "6.16 Profilin kişiselleştirilmesi" paragrafına bakın.

13. TEMİZLİK

13.1 Makinenin temizliği

Makinenin aşağıdaki kısımları periyodik olarak temizlenmelidir:

- Makinenin iç devresi.
- Atık kahve kabı (A11).
- Damlatma tepsisi (A15), yoğuşma toplama haznesi (A10), hazne ızgarası (A14) ve hazne dolu göstergesi (A13).
- Su haznesi (A17).
- Kahve dağıtıcısının ağızları (A9).
- Çekilmiş kahve doldurmak için huni (A4).
- Servis kapağı (A20) açıldıktan sonra erişilen demlik (A19).
- Süt haznesi (E).
- Sıcak su ağız (A8).
- Kontrol paneli (B).

Dikkat!

- Makinenin temizliği için çözücü maddeler ve toz deterjanlar veya alkol kullanmayın. Süper otomatik De'Longhi ile

makinenin temizliği için kimyasal katkı maddeleri kullanmanız gerekmez.

- Tepsi ızgarası (A14) ve süt haznesi (E) hariç cihazın hiç bir aksamı bulaşık makinesinde yıkanamaz.
- Metal ve plastik yüzeyleri çizebileceklerinden, kireç oluşumlarını ve kahve birikimlerini temizlemek için metal objeler kullanmayın.

13.2 Makinenin iç tesisatının temizlenmesi

3/4 günden uzun süre cihazı kullanmadığınızda, yeniden kullanmaya başlamadan önce cihazı açmanız ve aşağıdaki dağıtımları yapmanız şiddetle tavsiye edilir:

- "Durulama" fonksiyonunu seçerek 2/3 durulama ("6.3 Durulama" paragrafı).
- Birkaç saniye sıcak su ("10. Sıcak su dağıtımı" bölümü).

Önemli Not!

Bu temizliği uyguladıktan sonra atık kahve kabında (A11) su kalması normaldir.

13.3 Atık kahve kabının temizliği

Ekranda "ATIK KABINI BOŞALTIN" yazısı görüntülediğinde, kabın boşaltılması ve temizlenmesi gerekir. Atık kahve kabı (A11) temizlenmediği sürece, makine kahve yapamaz. İlk yapılan hazırlama işleminin ardından 72 saat geçmişse, cihaz dolu olmasa bile kabın boşaltılması zorunlu tutar (72 saat hesabının düzgün yapılabilmesi için, makinenin ana şalterden (A22) kesinlikle kapatılmaması gerekir).

Dikkat! Yanma tehlikesi

Art arda birden fazla cappuccino yapıldığında, metal fincan ısıtma tablası (A12) çok ısınır. Dokunmadan önce soğumasını bekleyin ve sadece ön tarafından tutun.

Temizliği gerçekleştirmek için (çalışan makinede):

1. Damlatma tepsisi (A15) (Şek. 22) çıkarın, boşaltın ve temizleyin.
2. Atık kahve kabını (A11) boşaltın ve dibinde birikebilecek tüm artıkların temizlenmesine dikkat ederek özenle yıkayın: ürünle birlikte gelen fırçada (D5) bu işlem için uygun bir spatula mevcuttur.
3. Yoğuşma sıvısı toplama haznesini (A10) (kırmızı renkli) kontrol edin ve doluyrsa boşaltın.

Dikkat!

Damlatma tepsisi çıkarıldığında, tamamen dolu olmasa dahi atık kahve kabının daima temizlenmesi zorunludur. Eğer bu işlem yapılmazsa, sonraki kahve yapma işlemlerinde atık kahve kabı öngörülen süreden önce dolar ve makine tıkanır.

13.4 Damlatma tepsisi ve yoğuşma toplama haznesinin temizlenmesi

Dikkat!

Damlatma tepsisi (A15), içerdiği su seviyesini gösteren bir yüzey gösterge (A13) (kırmızı renkli) içerir (Şek. 23). Bu gösterge fincan yerleştirme tepsisinden (A12) dışarı çıkmaya başlamadan önce haznenin boşaltılması ve temizlenmesi gerekir, aksi halde su kenarlardan taşarak makineye, yerleştirme katına ve etrafındaki bölgeye zarar verebilir.

Damlatma tepsisini çıkarmak için aşağıdaki gibi ilerleyin:

1. Damlatma tepsisi ve atık kahve kabını (A11) çıkartın (Şek. 22).
2. Damlatma tepsisini (A12), tepsî ızgarasını (A14) çıkarıp, ardından damlatma tepsisini ve atık kahve kabını boşaltın ve tüm bileşenleri yıkayın.
3. Kırmızı renkli yoğuşma sıvısı toplama haznesini (A15) kontrol edin ve doluyorsa boşaltın.
4. Atık kahve kabı ve ızgara ile birlikte damlatma tepsisini takın.

13.5 Makinenin içinin temizlenmesi

Elektrik çarpmaya tehlikesi!

İç aksamda temizlik işlemleri yapmadan önce makinenin kapatılmış (bkz. "5. Cihazın kapatılması") ve elektrik şebekesiyle olan bağlantısının kesilmiş olması gerekir. Makineyi asla suya daldırmayın.

1. Makinenin içerisinde (damlatma tepsisi - A15 - çıkartılarak erişilebilir) herhangi bir kir kalmadığını periyodik olarak (yaklaşık ayda bir) kontrol edin. Gerekirse, kahve birikintilerini ürünle birlikte gelen fırçayla (D5) temizleyin.
2. Artıkları bir elektrik süpürgesi ile çekin (Şek. 24).

13.6 Su haznesinin temizliği

1. Su haznesini (A17) nemli ve biraz deterjanlı bir bez ile periyodik olarak (yaklaşık ayda bir) veya (varsa) yumuşatma filtresi (D4) değiştiğinde temizleyin: doldurmadan önce iyice durulayıp, hazneyi yerine takın.
2. Filtreyi (varsa) çıkartın ve musluğun altında su ile temizleyin.
3. Filtreyi (varsa) yuvasına takın, hazneyi soğuk suyla doldurup, yuvasına oturtun.
4. (Yalnızca yumuşatma filtresi olan modellerde) Filtreyi yeniden etkinleştirmek için yaklaşık 100ml su dağıtımını yapın.

13.7 Kahve dağıtıcısı ağızlarının temizliği

1. Kahve dağıtıcısı ağızlarını (A9) bir sünger veya bez kullanarak periyodik olarak temizleyin (Şek. 25A).
2. Kahve dağıtıcısının deliklerinin tıkalı olmadığından emin olun. Gerekirse, kahve birikintilerini kürdanla temizleyin (Şek. 25B).

13.8 Çekilmiş kahve doldurmak için huninin temizlenmesi

Çekilmiş kahve doldurma hunisinin (A4) tıkalı olmadığını periyodik olarak (ayda yaklaşık bir kez) kontrol edin. Gerekirse, kahve birikintilerini ürünle birlikte gelen fırçayla (D5) temizleyin.

13.9 Demlik temizliği

Demlik (A20) ayda en az bir kez temizlenmelidir.

Dikkat!

Demlik makine çalışırken çıkartılamaz.

1. Makinenin kapatma işleminin doğru yapıldığından emin olun (bkz. "5. Cihazın kapatılması" bölümü).
2. Su haznesini (A17) (Şek. 3) çıkarın.
3. Sağ yanda yer alan demlik kapağını (A19) açın (Şek. 26).
4. Renkli iki tespit kancasını aşağı doğru bastırın ve aynı anda demliği dışarı doğru çekin (Şek. 27).
5. Demliği yaklaşık 5 dakika suya batırın ve sonra musluk altında durulayın.

Dikkat!

YALNIZCA SU İLE DURULAYIN

DETERJAN KULLANMAYIN – BULAŞIK MAKİNESİNE KOYMAYIN
Deterjan zarar verebileceğinden, demliği deterjan kullanmadan temizleyin.

6. Bir fırça (D5) yardımıyla olası kahve kalıntılarını demlik gözünden görülen filtre zemininden temizleyin.
7. Temizledikten sonra demliği desteğine geçirek yerine oturtun (Şek. 28) ve PUSH (İTİN) yazısı üzerine bastırarak tıklama sesini duyacak şekilde sabitleyip yerleştirin.

Önemli not!

Demliği yerleştirmek zor olursa (yerleştirmeden önce), Şek. 29'da gösterildiği gibi iki kol üzerine basarak doğru ebadı getirin.

8. Demlik takıldığında, renkli iki düğmenin dışarıya doğru attıklarından emin olun (Şek. 30).
9. Demlik kapağını kapatın.
10. Su haznesini geri yerine takın.

13.10 Süt haznesinin temizliği

Süt köpürtücüyu verimli halde tutmak için süt haznesini (E) her iki günde bir aşağıda açıklanan şekilde temizleyin:

1. Kapağı (E2) çıkarın.
2. Süt dağıtım borusu (E5) ve daldırma borusunu (E4) çıkarın (Şek. 31).
3. Köpük ayar düğmesini (E1) saat yönünün tersine çevirerek "INSERT" (Şek. 31) konumuna getirin ve yukarı doğru çekerek çıkarın.
4. Tüm aksamları sıcak su ve hassas deterjan ile özenle yıkayın. **Tüm aksamların bulaşık makinesinde yıkanması ancak bulaşık makinesinin üst sepetine yerleştiril-**

meleri koşulu ile mümkündür. Düğmenin altındaki oyukta ve kanalda (Şek. 32) süt artığı kalmamasına dikkat edin: gerekirse bu kanalı kürdan yardımıyla kazıyın.

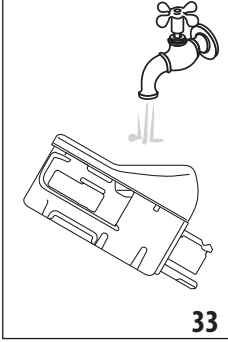

5. Köpük ayar düğmesinin yuvasının iç kısmını musluğun altında su ile temizleyin (Şek. 33).
6. Daldırma borusu ve dağıtım borusunun süt kalıntıları ile tıkanmış olmadıklarını kontrol edin.
7. Düğmeyi, dağıtım ve daldırma borularını, ok "INSERT" (TAK) yazısına denk gelecek şekilde yerine takın.

8. Süt haznesinin kapağını (E2) takın.

13.11 Sıcak su ağzının temizlenmesi

Ağzı (A8) süt hazırladıktan sonra her seferinde, süngerle contalarda biriken süt artıklarını çıkararak temizleyin (Şek. 21).

14. KİREÇ ÇÖZME

Dikkat!

- Kullanmadan önce kireç çözücünün etiketini ve ambalajında verilen kullanma talimatlarını okuyun.
- Yalnız De'Longhi kireç çözücü kullanılması tavsiye edilir. Uygun olmayan kireç çözücülerin kullanılması, düzenli şekilde yapılmayan kireç çözüme işlemleri gibi, üreticinin garantisine altına girmeye kusurların doğmasına neden olabilir.

Ekranda "KİREÇ ÇÖZME YAPILMALI" "BAŞLAT. İÇİN OK (~45dak)" yazısı görüntülediğinde makinede kireç çözme işlemi yapın: Kireç çözme işlemi hemen başlatmak istiyorsanız, **Ok ✓** ögesine basın ve 3. maddedeki işlemleri gerçekleştirin.

Kireç çözme işlemi başka bir zamana ertelemek için, **Esc** tuşuna basın: ekranda  simgesi görüntülenerek cihazda kireç çözme işleminin yapılması gerektiğini hatırlatır. (Bu mesaj her açılışa yeniden görüntülenir).

Kireç çözme menüsüne erişim sağlamak için:

1. Menüye girmek için **Settings** tuşuna (C3) basın.
2. "KİRE ÇÖZME" ögesine basın ve ekrandaki talimatları uygulayın.
3. "SU FİLTRESİNİ ÇIKARIN" (Şek. 34); Su haznesini (A17) çıkarın, su filtresini (varsa) (D4) çıkarın, su haznesini boşaltın. **Next >** ögesine basın.

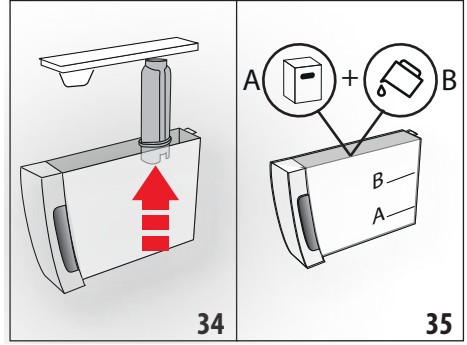

4. "KİREÇ ÇÖZÜCÜ (A'YA KADAR) VE SU (B SEV) KOYUN" (Şek. 35); su haznesine, haznenin iç tarafında A ile belirtilen seviyeye kadar kireç çözücü dökün (100 ml bir ambalaja denk gelir); ardından B seviyesine kadar su doldurup, hazneye yerine takın. **Next >** ögesine basın.
5. "DAMLATMA TEPSİSİNİ BOŞALTIN" (Şek. 22):
6. Damlatma tepsisini (A15) ve atık kahve kabını (A11) çıkarın, boşaltın ve yerine takın. **Next >** ögesine basın.
7. "2 L'LİK KAP YERLEŞTİRİN BAŞLATMAK İÇİN OK": Sıcak su dağıtıcısı (D6) ile kahve dağıtıcısının (A9) altına kapasitesi en az 2 litre olan boş bir kap yerleştirin (Şek. 9).

Dikkat! Yanma tehlikesi

Sıcak su dağıtıcısından ve kahve dağıtıcısından asit içeren sıcak su çıkar. Bu nedenle bu çözeltiyle temas etmemeye dikkat edin.

8. Kireç çözücü çözeltilinin konulduğunu onaylamak için **Ok ✓** ögesine basın. Ekranda "MAKİNE KİREÇ ÇÖZÜYOR, LÜTFEN BEKLEYİN" yazısı görüntülenir: Kireç çözme programı başlar ve kireç çözücü çözelti hem sıcak su dağıtıcısından, hem de kahve dağıtıcısından çıkarak, makinenin içindeki kireç artıklarını gidermek için aralıklı bir dizi durulama işlemini kendi kendine yapar.
- Yaklaşık 25 dakika sonra cihaz kireç çözme işlemi durdurur.
9. "DURULAYIN VE MAX'A KADAR SU İLE DOLDURUN" (Şek. 4): artık cihaz temiz suyla durulama işlemi yapmaya hazırdır. Kireç çözücü çözeltilisini toplamakta kullandığımız kabı boşaltın ve su haznesini çıkarıp boşaltın, musluğun altında çalkalayıp MAX seviyesine kadar soğuk su ile doldurun. Ardından su haznesini makineye yerleştirin.
10. "2 L'LİK KAP YERLEŞTİRİN DURULAMA İÇİN OK BASIN": Kireç çözücü çözeltiyi toplamak için kullanılan kabı kahve dağıtıcısının ve sıcak su dağıtıcısının (Şek. 9) altına yerleştirin ve **Ok ✓** ögesine basın.
11. Sıcak su önce kahve dağıtıcından, ardından da sıcak su dağıtıcısından çıkar ve ekranda "DURULAMA YAPILIYOR" yazısı görüntülenir.

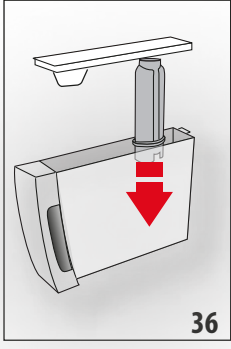

12. Haznedeki su bittiğinde, durulama suyunu toplamak için kullandığınız kabı boşaltın.
13. (Filtre takılıysa) "FİLTREYİ YUVASINA TAKIN" (Şek. 36). **Next >** öğesine basın ve su haznesini çıkarın, daha önce çıkarılmışsa, su yumuşatma filtresini takın.

14. "DURULAYIN VE MAX SEVİYESİNE KADAR SU İLE DOLDURUN" (Şek. 4): Su haznesini taze suyla MAX seviyesine kadar doldurun.
15. "SU HAZNESİNİ TAKIN" (Şek. 5): Su haznesini geri yerine takın.
16. "2 L'LİK KAP YERLEŞTİRİN DURULAMA İÇİN OK BASIN": Kireç çözücü çözeltiyi toplamak için kullanılan kabı boş olarak sıcak su dağıtıcısının (Şek. 9) altına yerleştirin ve şu öğeye basın: **Ok ✓**
17. Sıcak su, sıcak su/buhar dağıtıcısından çıkar ve ekranda "DURULAMA YAPILYOR, LÜTFEN BEKLEYİN" yazısı görüntülenir.
18. "DAMLAMA TEPŞİSİNİ BOŞALTIN" (Şek. 22): İkinci durulama tamamlandığında, damlatma tepsisini (A15) ve atık kahve kabını (A11) çıkarın, boşaltın ve yerine takın: **Next >** öğesine basın.
19. "KİREÇ ÇÖZME TAMAMLANDI": **Ok ✓** öğesine basın.
20. "HAZNEYİ TAZE SUYLA DOLDURUN": Durulama suyunu toplamakta kullandığınız kabı boşaltın, su haznesini çıkarıp, MAX seviyesine kadar taze suyla doldurduktan sonra makineye geri takın.

Kireç çözme işlemi böylece tamamlanmıştır.

Önemli Not!

- Kireç çözme işlemi doğru şekilde sona ermezse (örneğin, elektrik kesilmesi nedeniyle), çevrimin yeniden başlaması tavsiye edilir.
- Kireç çözme işlemini uyguladıktan sonra atık kahve kabında (A11) su kalması normaldir.
- Su haznesinin Max seviyesine kadar doldurulmaması halinde cihaz üçüncü bir durulama yapılmasını ister: bu uygulama, cihazın iç tesisatında kireç çözücü çözelti kalmamasını sağlamak içindir. Durulama işlemini başlatmadan önce damlatma tepsisini boşaltmayı unutmayın.
- Makine tarafından istenebilecek şekilde birbirine yakın iki kireç çözme işleminin normal olduğu kabul edilmektedir; bu

durum makinede uygulanan kontrol sisteminin gelişmiş olmasından kaynaklanmaktadır.





15. SU SERTLİĞİNİN PROGRAMLANMASI

"KİREÇ ÇÖZME YAPILMALI - BAŞLAT. İÇİN OK (~45DAK)  " mesajı su sertliğine bağlı önceden belirlenmiş bir çalışma süresinden sonra görüntülenir.

Makine, fabrikada "4 SERTLİK DERECESE" üzerine ayarlanmıştır. İstenmesi halinde makinenin bölgesel farklılıklar gösteren kullanım suyunun gerçek sertliğine göre ayarlanabilir, böylece kireç çözme işlemi daha seyrek yapılabilir.

15.1 Su sertliğinin ölçümü

1. Bu kitapçık ekinde yer alan "TOTAL HARDNESS TEST" su sertliği ölçme şeridini (D1) ambalajından çıkartın.
2. Şeridi yaklaşık bir saniye bir bardak su içine daldırın.
3. Şeridi sudan çıkartın ve hafifçe silkeleyin. Yaklaşık bir dakika sonra 1, 2, 3 veya 4 kırmızı kutucuk oluşur, her kutucuk suyun sertlik derecesine göre 1 dereceye karşılık gelir.

Reaktif şerit	Su sertliği
	1. seviye = Yumuşak su
	2. = Düşük sertlikte su
	3 = Sert su
	4. = Seviye çok sert su

15.2 Su sertliğinin ayarlanması

1. "6.1 Menüye erişim" paragrafında gösterildiği gibi menüye erişim sağlayın.
 2. "SU SERTLİĞİ" öğesine basın.
 3. "SU SERTLİĞİ, GEÇERLİNİN ALTI ÇİZİLİ": İsteddiğiniz seviyeye basın (1. seviye = Yumuşak su; 4. Seviye = Çok sert su).
 4. Ana sayfaya dönmek için **Esc** öğesine basın.
- Bu noktada makine, yeni su sertliği ayarına göre yeniden programlanmıştır.

16. YUMUŞATMA FİLTRESİ

Bazı modellere su yumuşatma filtresi (D4) bulunur: sahip olduğunuz modelde bu filtre yoksa, De'Longhi yetkili servis merkezinden tedarik edebilirsiniz.

Filtrenin doğru kullanımı için aşağıdaki talimatlara uygun hareket edin.

16.1 Filtrenin takılması

1. Filtreyi (D4) paketinden çıkarın.
2. "6.1 Menüye erişim" paragrafında gösterildiği gibi menüye erişim sağlayın.

3. "SU FİLTRESİ" ögesine basın.
4. "TARİH DİSK. GELECEK 2 AY KADAR ÇEVİRİN" (Şek. 37): Sonraki 2 kullanım ayı görüntülenene kadar tarih diskini çevirin. **Next >** ögesine basın.

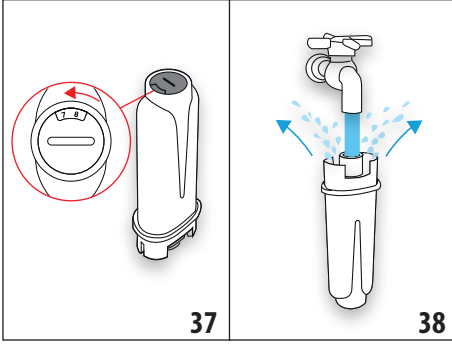

Önemli Not

İMakine normal şekilde kullanılırsa filtre ömrü iki aydır, ancak makine filtre takılı halde kullanılmadan kaldıysa filtrenin ömrü en fazla 3 haftadır.

5. "DIŞARI ÇIKANA KADR SUYU AKITTİRİN" (Şek. 38): Filtreyi etkin kılmak için, filtre deliğine şekilde gösterildiği gibi musluk suyu akıtarak, suyun bir dakikadan fazla süre boyunca yandaki açıklıklardan dışarı çıkmasını sağlayın. **Next >** ögesine basın.
6. Makinenin haznesini (A17) çıkartın ve su doldurun.
7. "HAVA ÇIKARTARAK FİLTREYİ SU HAZ. DALD." (Şek. 39): Filtreyi su haznesine takın ve yaklaşık on saniye süreyle daldırın ve hafifçe bastırarak hava kabarcıklarının çıkması için eğin. **Next >** ögesine basın.

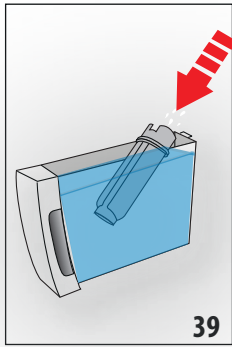

8. "FİLTREYİ YUVASINA TAKIN": Filtreyi (D4) özel yuvasına (Şek. 36) yerleştirin ve sonuna kadar bastırın. **Next >** ögesine basın.
9. "SU HAZNESİNİ TAKIN": Hazneyi kapakla kapatın (A16), ardından hazneyi makineye takın (Şek. 5).

10. "0,5 L'LİK KAP YERLEŞTİRİN, FİLTREYİ ETKİLEŞ. İÇİN OK" (Şek. 7): kabı sıcak su dağıtıcısının (D6) altına yerleştirip, **Ok ✓** ögesine basın: dağıtım başlar ve otomatik olarak durdurulur.

Artık filtre etkin haldedir, makineyi kullanmaya başlayabilirsiniz.

16.2 Filtrenin değiştirilmesi

Ekranda "SU FİLTRESİNİ DEĞİŞTİRİN BAŞLAMAK İÇİN OK BASIN" YAZISI GÖRÜNTÜLENDİĞİNDE, FİLTREYİ (D4) DEĞİŞTİRİN: Değiştirme işlemini hemen yapmak isterseniz, **Ok ✓** ögesine basın ve 5. maddedeki işlemleri gerçekleştirin.

Değiştirme işlemini başka bir zamana ertelemek için **Esc** ögesine basın: Ekranda görüntülenen  simgesi filtrenin değiştirilmesi gerektiğini bildirir. Değiştirmek için aşağıdaki gibi ilerleyin:

1. Hazneyi (A17) ve tükenen filtreyi çıkarın.
2. Yeni filtreyi paketinden çıkarın.
3. "6.1 Menüye erişim" paragrafında gösterildiği gibi menüye erişim sağlayın.
4. Yukarıda 3. maddede açıklanan işlemleri uygulayarak devam edin.

Artık filtre etkin haldedir, makineyi kullanmaya başlayabilirsiniz.

Önemli Not!

Kullanımı iki ayı geçince (tarihe bakın) ya da cihaz 3 hafta süreyle kullanılmazsa, makine zorunlu tutmasa dahi filtrenin çıkarılması gerekir.

16.3 Filtrenin çıkartılması

Cihazın filtre (D4) olmadan kullanılması tercih edilirse, filtrenin çıkartılması ve çıkartıldığının belirtilmesi gerekir. Aşağıdaki gibi ilerleyin:

1. Hazneyi (A17) ve tükenen filtreyi çıkarın.
2. "6.1 Menüye erişim" paragrafında gösterildiği gibi menüye erişim sağlayın.
3. "SU FİLTRESİ" ögesine basın.
4. "SU FİLTRESİNİ ÇIKARIN" ögesine karşılık gelen seçim düğmesine basın.
5. "FİLTRENİN ÇIKARILMASI ONAYLANSIN MI?": **Ok ✓** ögesine basın (ayarlar menüsüne dönmek isterseniz, **Esc** ögesine basın).
6. "FİLTRE ÇIKARILDI!": cihaz değişikliği kaydeder. Ana sayfaya dönmek için **Ok ✓** ögesine basın.

Önemli Not!

Kullanımı iki ayı geçince (tarihe bakın) ya da cihaz 3 hafta süreyle kullanılmazsa, makine zorunlu tutmasa dahi filtrenin çıkarılması gerekir.





17. TEKNİK ÖZELLİKLER

Gerilim:	220-240 V~ 50-60 Hz maks. 10 A
Güç:	1450 W
Basınç:	1,9 MPa (19 bar)
Su haznesi kapasitesi:	1,8 l
Ebatlar (UxGxY):	240x440x360 mm
Kablo uzunluğu:	1750 mm
Ağırlık:	10 kg

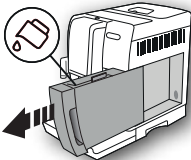
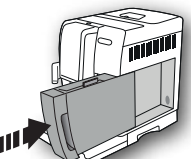
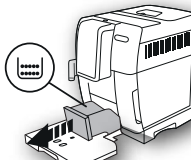
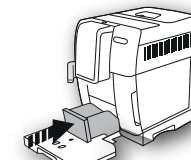

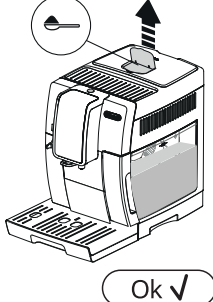
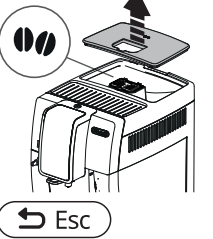
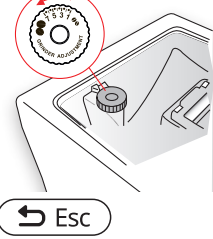

Kahve çekirdeđi hazne kapasitesi: 300 g
Frekans bandı: 2400 - 2483,5 MHz
Azami iletim gücü: 10 mW



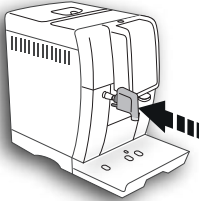
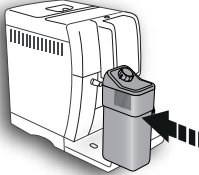
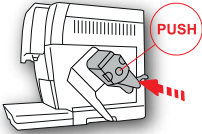
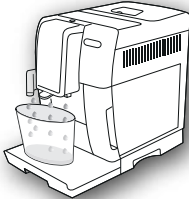

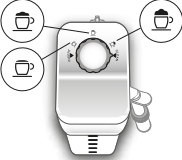

18. EKRANDA GÖRÜNTÜLENEN MESAJLAR

GÖRÜNTÜLENEN MESAJ	OLASI NEDEN	ÇÖZÜMÜ
<p>HAZNEYİ TAZE SUYLA DOLDURUN</p> 	Haznedeki (A17) su yetersiz.	Su haznesini doldurun ve doğru takın, yerine oturduğundan emin olana kadar bastırın.
<p>SU HAZNESİNİ TAKIN</p> 	Hazne (A17) doğru yerleştirilmedi.	Hazneyi sonuna kadar bastırarak doğru şekilde takın.
<p>ATIK KABINI BOŞALT</p> 	Atık kahve kabı (A11) dolu.	Atık kahve kabını ve damlatma tepsisini (A15) boşaltın, temizleyin ve yerlerine yerleştirin. Önemli: damlatma tepsisi çıkarıldığında, tamamen dolu olmasa dahi atık kahve kabının daima temizlenmesi zorunludur. Eğer bu işlem yapılmazsa, sonraki kahve yapma işlemlerinde atık kahve kabı öngörülen süreden önce dolar ve makine tıkanır.
<p>ATIK KABINI TAKIN</p> 	Temizlikten sonra atık kahve kabı (A11) takılmadı.	Damlatma tepsisini (A15) ve atık kahve kabını takın.

GÖRÜNTÜLENEN MESAJ	OLASI NEDEN	ÇÖZÜMÜ
<p>ÇEKİLMİŞ KAHVE KOYN MAKS. BİR ÖLÇEK</p> 	"Çekilmiş kahve" fonksiyonu seçilmiş ama çekilmiş kahve hunisine (A4) çekilmiş kahve konulmamış.	Huniye (Şek. 12) çekilmiş kahve koyun ve dağıtımı tekrarlayın
<p>ÇEKİLMİŞ KAHVE KOYN MAKS. BİR ÖLÇEK</p> 	Çekilmiş kahve ile LONG kahve istenmiş	Huniye (A4) (Şek. 12) çekilmiş kahve koyun ve devam etmek için "OK" öğesine karşılık gelen seçim düğmesine basıp, dağıtımı bitirin.
<p>ÇEKİRDEK KAHVE HAZ. DOLDURUN</p> 	<p>Kahve çekirdeği bitti.</p> <p>Çekilmiş kahve hunisi (A4) tıkalı.</p>	<p>Çekirdek kahve kabını (A3) (Şek. 10) doldurun.</p> <p>Huniyi paragrafında açıklandığı gibi fırça (D5) yardımıyla boşaltın. "13.8 Çekilmiş kahve dolurma hunisinin temizliği"</p>
<p>ÇEK. KAHVE ÇOK İNCE DEĞ. AYARLAYIN</p> 	Çekim çok ince ve kahve bu sebepten dışarıya çok yavaş çıkıyor veya tamamen çıkmıyor.	<p>Kahve dağıtımını tekrar edin ve kahve değirmeni çalışırken (A5) (Şek. 13) çekim ayar düğmesini saat yönünde 7 rakamına doğru bir kademe çevirin. En az 2 kahve yapıldıktan sonra, kahve akışı hala çok yavaşlarsa, ayar düğmesini bir kademe daha döndürerek tekrar ayarlayın (paragraf "7.5 Kahve değirmeninin ayarlanması"). Sorun devam ederse, su haznesinin (A17) sonuna kadar yerleştirildiğinden emin olun.</p>
<p>DAHA HAFİF BİR TAT SEÇİN VEYA KAHVEYİ AZALTIN</p>  	Su yumuşatma filtresi (D4) varsa, devrenin içinde dağıtım yapılmasını engelleyen bir hava kabarcığı kalmış olabilir.	Sıcak su dağıtıcısını (D6) makineye takın ve akış normale dönene kadar bir miktar su dağıtımı yapın.
<p>DAHA HAFİF BİR TAT SEÇİN VEYA KAHVEYİ AZALTIN</p>  	Fazla miktarda kahve kullanıldı.	"TAT" (C6) tuşuna basarak daha hafif bir tat seçin veya çekilmiş kahve miktarını azaltın (en çok 1 ölçek).

GÖRÜTÜLEEN MESAJ	OLASI NEDEN	ÇÖZÜMÜ
<p>SU DAĞITICISINI TAKIN</p> 	<p>Su dağıtıcısı (D6) takılmadı veya iyi yerleştirilmedi.</p>	<p>Su dağıtıcısını sonuna kadar iterek takın.</p>
<p>SÜT HAZNESİNİ TAKIN</p> 	<p>Süt haznesi (E) doğru takılmadı.</p>	<p>Süt haznesini sonuna kadar iterek takın.</p>
<p>DEMLİK GRUBUNU TAKIN</p> 	<p>Temizlik sonrasında demlik (A20) takılmadı.</p>	<p>Şu paragrafta açıklandığı gibi demliği takın: "13.9 Demliğin temizliği".</p>
<p>SU DEVRESİ BOŞ BAŞLATMAK İÇİN OK BASIN</p>  <p>Ok ✓</p>	<p>Su devresi boş</p>	<p>"OK" ögesine karşılık gelen seçim düğmesine basın ve suyu dağıtıcıdan (D6) akıtın; dağıtım otomatik olarak durur. Sorun devam ederse, su haznesinin (A17) sonuna kadar yerleştirildiğinden emin olun.</p>

GÖRÜNTÜLENEN MESAJ	OLASI NEDEN	ÇÖZÜMÜ
<p>TEMİZLİK İÇİN OK BASN VEYA DÜĞMEYİ ÇEVİRİN</p>  <p>Ok ✓</p>	<p>Köpük ayar düğmesi (E1) "CLEAN" konumundayken süt haznesi takılmış.</p>	<p>CLEAN fonksiyonuna devam etmek istiyorsanız, "OK" ögesine karşılık gelen seçim düğmesine basın veya köpük ayar menüsünü süt konumlarından birine çevirin.</p>
<p>DÜĞMEYİ CLEAN KONUMUNA ÇEVİRİN</p>  <p>Esc</p>	<p>Süt dağıtımı henüz yapıldı ve süt haznesinin (E) iç borularının temizliğinin yapılması gerekli.</p>	<p>Köpük ayar düğmesini (E1) CLEAN konumuna getirin (Şek. 19).</p>
<p>KÖPÜK AYAR DÜĞMESİNİ ÇEVİRİN</p> 	<p>Köpük ayar düğmesi (E1) "CLEAN" konumundayken süt haznesi takılmış.</p>	<p>Düğmeyi istediğiniz köpük konumuna çevirin.</p>
<p>KİREÇ ÇÖZME YAPILMALI BAŞLAT. İÇİN OK (~45DAK)</p>  <p>Esc</p> <p>Ok ✓</p>	<p>Makinedeki kirecin çözülmesi gerektiğini bildirir.</p>	<p>Kireç çözme işlemini başlatmak için "OK" veya bu işlemi başka bir zaman yapmak istiyorsanız, "ESC" ögesine karşılık gelen seçim düğmesine basın. "14. Kireç çözme" bölümünde açıklanan kireç çözme programının en kısa zamanda yapılması gerekir.</p>
<p>SU FİLTRESİNİ DEĞİŞTİRİN BAŞLATMAK İÇİN OK BASIN</p>  <p>Esc</p> <p>Ok ✓</p>	<p>Yumuşatma filtresi (D4) tükenmiştir.</p>	<p>Filtre değiştirme işlemini başlatmak için "OK" veya bu işlemi başka bir zaman yapmak istiyorsanız, "ESC" ögesine karşılık gelen seçim düğmesine basın. "16. Su yumuşatma filtresi" bölümündeki talimatları izleyin.</p>

GÖRÜNTÜLENEN MESAJ	OLASI NEDEN	ÇÖZÜMÜ
GENEL ALARM: KİTAPÇIĞA / UYG. BAŞVURUN 	Makinenin içi çok kirli.	"13. Temizlik" bölümünde açıklandığı gibi makineyi iyice temizleyin. Temizlikten sonra, makine hala bu mesajı gösteriyorsa, bir teknik servis merkezine başvurun.
	Süt haznesinin (E) içindeki kanalların temizlenmesi gerektiğini hatırlatır.	Köpük ayar düğmesini (E1) CLEAN konumuna getirin (Şek. 19).
	Filtre değiştirme (D4) işleminin yapılması gerektiğini hatırlatır.	"16. Su yumuşatma filtresi" bölümündeki talimatları izleyerek filtreyi değiştirin veya çıkarın.
	Makinedeki kirecin çözülmesi gerektiğini hatırlatır.	"14. Kireç çözme" bölümünde açıklanan kireç çözme programının en kısa zamanda yapılması gerekir. Makine tarafından istenebilecek şekilde birbirine yakın iki kireç çözme işleminin normal olduğu kabul edilmelidir; bu durum makinede uygulanan kontrol sisteminin gelişmiş olmasından kaynaklanmaktadır.
	Enerji tasarrufu modunun etkin olduğunu gösterir.	Enerji tasarrufu modunu devre dışı bırakmak için, şu paragrafta açıklandığı gibi ilerleyin: "6.8 Enerji tasarrufu  .
	Makinenin bluetooth ile bir aygıtla bağlı olduğunu gösterir.	
TEMİZLENİYOR LÜTFEN BEKLEYİN	Cihazın içinde kirlilik olduğu algılandı.	Cihazın yeniden kullanıma hazır olmasını bekleyip, istediğiniz içeceği yeniden seçin. Sorun devam ederse, Yetkili Teknik Servis merkezine başvurun.

19. SORUNLARIN GIDERİLMESİ

Aşağıda bazı olası çalışma bozuklukları listelenmiştir.

Sorun açıklanan şekilde çözülemiyorsa, bir Teknik Servis ile temas kurun.

SORUN	OLASI NEDEN	ÇÖZÜMÜ
Kahve sıcak değil.	Fincanlarda ön ısıtma yapılmadı.	Fincanları sıcak su ile çalkalayarak ısıtın (Not: sıcak su fonksiyonu kullanılabilir).
	Son kahveden sonra 2/3 dakika geçti ve demlik soğudu.	Kahve yapmadan önce özel fonksiyonu kullanarak demliği ısıtın (bkz. Par. "6.3 Durulama").
	Ayarlanan kahve ısısı düşük.	Menüden daha yüksek bir kahve sıcaklığı ayarlayın (bkz. Par. "6.9 Kahve sıcaklığı").
Kahve sulu veya köpüğü az.	Çekilmiş kahve çok iri.	Çekim ayar düğmesini (A5), kahve değirmeni çalışır halde, 1 rakamına doğru saat yönünün tersine bir kademe çevirin (Şek. 13). Tatmin edici bir dağıtım elde edene kadar her seferinde bir kademe çevirerek ilerleyin. Etki ancak 2 kahve dağıtımdan sonra görülebilir ("bkz. Par. "7.5 Kahve değirmeninin ayarlanması").
	Kahve uygun değil.	Espresso kahve makinesi kahvesi kullanın.
	Kahve taze değil.	Kahve ambalajı çok uzun süre açık kalmış ve lezzetini kaybetmiş.
Kahve çok yavaş veya damlayarak çıkıyor	Çekilmiş kahve çok ince.	Çekim ayar düğmesini (A5), kahve değirmeni çalışır halde, 7 rakamına doğru saat yönünün tersine bir kademe çevirin (Şek. 13). Tatmin edici bir dağıtım elde edene kadar her seferinde bir kademe çevirerek ilerleyin. Etki ancak 2 kahve dağıtımdan sonra görülebilir ("bkz. Par. "7.5 Kahve değirmeninin ayarlanması").
Dağıtım ağızlarının birinden veya her ikisinden kahve çıkmıyor	Kahve dağıtıcısının (A9) ağızları tıkalı.	Ağızları bir kürdan ile temizleyin (Şek. 25B).
Cihaz kahve dağıtımı yapmıyor	Cihazın içinde kirlenme olduğu algılandı: ekranda "Temizlik yapılıyor" mesajı görüntülenir.	Cihazın yeniden kullanıma hazır olmasını bekleyip, istediğiniz içeceği yeniden seçin. Sorun devam ederse, Yetkili Teknik Servis merkezine başvurun.
Cihaz açılmıyor	Güç kablosu konektörü (D7) iyi takılmamış.	Konektörü cihazın arka tarafındaki yuvasına dibine kadar takın (Şek. 1).
	Fiş prize takılı değil	Fişi prize takın (Şek. 1).
	Ana şalter (A22) açık değil.	Ana şaltere basın (Şek. 2).
Demlik çıkarılmıyor	Cihaz doğru şekilde kapatılmadı	 tuşuna (A7) basarak kapatın (bkz. Böl. "5. Cihazın kapatılması").
Kireç çözme işlemi tamamlandığında cihaz üçüncü bir durulama yapılmasını gerektiriyor	İki durulama sırasında hazne (A17) MAX seviyesine kadar doldurulmamış	Cihazın gerektirdiği gibi hareket edin, ancak suyun taşmasını önlemek için önce damlatma tepsinini (A15) boşaltın.

SORUN	OLASI NEDEN	ÇÖZÜMÜ
Süt, dağıtım borusundan (E5) çıkmıyor	Süt haznesinin (E) kapağı (E2) kirli	Süt kapağını açıklandığı gibi temizleyin (bkz. Par. "13.10 Süt haznesinin temizlenmesi").
Sütün köpükleri iri veya süt dağıtım borusundan (E5) sıçrayarak veya az köpüklü çıkıyor	Süt yeteri kadar soğuk veya yarım yağlı ya da yağsız değil.	Tamamen yağsız, veya yarım yağlı ve buzdolabı sıcaklığında (yaklaşık 5°C) süt kullanın. Eğer sonuç hala istediğini gibi değilse, süt markasını değiştirmeyi deneyin.
	Köpük ayar düğmesi (E1) kötü ayarlanmış.	"8. Sütlü sıcak içecek hazırlama" bölümündeki talimatlara göre ayarlama yapın.
	Süt haznesinin kapağı (E2) veya köpük ayar düğmesi (E1) kirli	Süt haznesinin kapağını ve düğmesini şu paragrafta açıklandığı gibi temizleyin: "13.10 Süt haznesinin temizlenmesi".
	Sıcak su ağız (A8) kirli	Ağızı açıklandığı gibi temizleyin; bkz. Par. "13.11 Sıcak su ağızının temizliği".
Makine kullanılmıyor ve gürültü veya küçük buhar parçaları çıkıyor	Makine kullanıma hazır veya yeni kapatılmış ve henüz sıcak olan buhar üreticinin içine birkaç damla yoğuşma sıvısı damlıyor	Bu durum cihazın normal çalışmasından kaynaklanır; bu durumu sınırlandırmak için damlatma tepsisini boşaltın.

ЗМІСТ

1. ВСТУП	365
1.1 Літери в дужках.....	365
1.2 Пошук і усунення несправностей та ремонт.....	365
1.3 Завантажити додаток!	365
2. ОПИС.....	365
2.1 Опис приладу (стор. 3 - А).....	365
2.2 Опис головної сторінки (сторінка 2 - В).....	365
2.3 Опис панелі управління (стор. 2 - С).....	365
2.4 Опис додаткового приладдя (стор. 2 - D).....	366
2.5 Опис контейнеру для молока (стор. 2 - E).....	366
3. НАЛАШТУВАННЯ ПРИЛАДУ	366
4. УВІМКНЕННЯ ПРИЛАДУ	366
5. ВИМКНЕННЯ ПРИЛАДА	366
6. МЕНЮ НАЛАШТУВАНЬ.....	367
6.1 Доступ до меню налаштувань.....	367
6.2 Вихід з меню.....	367
6.3 Промивання	367
6.4 Видалення накипу	367
6.5 Фільтр для води 	367
6.6 Параметри напоїв	367
6.7 Автоматичне вимкнення (режим очікування).....	367
6.8 Енергозбереження	367
6.9 Температура кави	368
6.10 Жорсткість води	368
6.11 Встановлення мови	368
6.12 Звук	368
6.13 Bluetooth	368
6.14 Заводські налаштування	368
6.15 Статистика	368
6.16 Персоналізація профілю	368
7. ПРИГОТУВАННЯ КАВИ	368
7.1 Приготування кави з використанням кавових зерен	368
7.2 Вибір аромату кави.....	369
7.3 Вибір кількості кави.....	369
7.4 Приготування кави з використанням меленої кави	369
7.5 Налаштування кавомолки.....	370
7.6 Поради щодо гарячої кави	370
8. ПРИГОТУВАННЯ КАПУЧИНО ТА НАПОЇВ НА ОСНОВІ МОЛОКА.....	370
8.1 Наповнення та встановлення контейнеру для молока.....	370
8.2 Регулювання кількості пінки	370
8.3 Автоматичне приготування капучино на напоїв на основі молока.....	371

8.4 Очищення контейнеру для молока після використання	371
9. КАРАФКА ДЛЯ КАВИ	371
10. ПОДАЧА ГАРЯЧОЇ ВОДИ	372
11. ПЕРСОНАЛІЗАЦІЯ НАПОЇВ	372
12. ВНЕСЕННЯ В ПАМ'ЯТЬ ВЛАСНОГО ПРОФІЛЮ КОРИСТУВАЧА	372
13. ОЧИЩЕННЯ	373
13.1 Очищення кавомашини	373
13.2 Очищення внутрішнього контура	373
13.3 Очищення контейнеру для кавової гущі	373
13.4 Очищення піддону для крапель та конденсату.....	373
13.5 Очищення кавової машини всередині	373
13.6 Очищення контейнера для води	374
13.7 Очищення блоку подачі кави	374
13.8 Очищення воронки для меленої кави	374
13.9 Очищення заварювального блоку	374
13.10 Очищення контейнеру для молока.....	374
13.11 Очищення розпилювача для гарячої води.....	375
14. ВИДАЛЕННЯ НАКИПУ	375
15. НАЛАШТУВАННЯ ЖОРСТКОСТІ ВОДИ	376
15.1 Вимірювання жорсткості води.....	376
15.2 Налаштування жорсткості води	376
16. ФІЛЬТР ДЛЯ ПОМ'ЯКШЕННЯ ВОДИ	377
16.1 Встановлення фільтра.....	377
16.2 Заміна фільтра.....	377
18. ПОВІДОМЛЕННЯ НА ДИСПЛЕЇ	378
16.3 Зняття фільтра.....	378
17. ТЕХНІЧНІ ДАНІ	378
19. УСУНЕННЯ НЕСПРАВНОСТЕЙ	384

1. ВСТУП

Дякуємо Вам за вибір автоматичної машини для приготування кави еспресо та капучино.

Проділіть декілька хвилин на вивчення цієї Інструкції з використання. Це дозволить уникнути усіх ризиків та пошкодження кавомашини.

1.1 Літери в дужках

Літери в дужках відносяться до умовних позначень, наведених в розділі Опис приладу на стор. 2-3.

1.2 Пошук і усунення несправностей та ремонт

У випадку несправностей, спочатку спробуйте вирішити їх, прочитавши вказівки, наведені в розділах "18. Повідомлення на дисплеї" та "19. Усунення несправностей".

Якщо цього буде недостатньо, або знадобляться подальші роз'яснення, ми рекомендуємо Вам звернутися до сервісної служби, зателефонувавши за номером, зазначеним у додатному аркуші «Служба допомоги клієнтам».

Якщо у переліку країн у даному аркуші не вказана Ваша країна, зателефонуйте за номером, зазначеним у гарантійному талоні. У разі потреби ремонту звертайтеся винятково до сервісної служби компанії De'Longhi. Адреса вказана в гарантійному сертифікаті, який додається до кавомашини.

1.3 Завантажити додаток!



Ряд функції можна перевірити дистанційно за допомогою додатку De'Longhi Coffee Link App.

У додатку, ви також можете знайти інформацію, поради та цікаві факти про світ кави, разом з інформацією про ваш прилад, що буде завжди у вашому розпорядженні.



Цей символ позначає функції, які ви можете перевірити або отримати консультацію, використовуючи додаток.

Ви також можете створити до 3 нових напоїв та зберегти їх на Вашому приладі.

Будь ласка, зверніть увагу:

Перевірте сумісні пристрої на сайті "compatibledevices.delonghi.com".

2. ОПИС







2.1 Опис приладу (стор. 3 - А)

- A1. Кришка контейнеру для зерен
- A2. Кришка воронки для меленої кави
- A3. Контейнер для кавових зерен
- A4. Воронка для меленої кави
- A5. Ручка регулювання ступеню помелу
- A6. Полиця для чашок
- A7.  Кнопка: вмикає та вимикає прилад (режим очікування)
- A8. Розпилювач для гарячої води
- A9. Блок подачі кави (регулюється по висоті)
- A10. Піддон для конденсату
- A11. Контейнер для кавової гущі
- A12. Підставка для чашок
- A13. Індикатор рівня води у піддоні для крапель
- A14. Решітка піддону для крапель
- A15. Піддон для крапель
- A16. Кришка контейнеру для води
- A17. Контейнер для води
- A18. Гніздо для пом'якшувального фільтра
- A19. Віконце заварювального блоку
- A20. Заварювальний блок
- A21. Роз'єм для кабелю живлення
- A22. Головний вимикач

2.2 Опис головної сторінки (сторінка 2 - В)

- V1. Значок активації Bluetooth
- V2. Значок активації енергозбереження
- V3. Обраний аромат
- V4. Напій, що обираються безпосередньо
- V5. Стрілка прокрутки
- V6. Обрана кількість
- V7. Сигнал потреби видалення накипу
- V8. Сигнал потреби очищення контейнеру для молока
- V9. Сигнал потреби заміни фільтра

2.3 Опис панелі управління (стор. 2 - С)

- C1.   : вибір кількості напою
- C2.  : вибір профілю
- C3.  : меню налаштування приладу
- C4.  : натисніть, щоб вийти з обраної функції та повернутися до головного меню
- C5.  : Меню вибору напоїв Mu. Якщо попередньо не було запрограмовано з налаштувань меню, як описано в розділі "11. Персоналізація напоїв", напій програмується безпосередньо при першому використанні приладу

С6.  : обрання аромату напою

2.4 Опис додаткового приладдя (стор. 2 - D)

- D1. "Тест загальної жорсткості" реактивна смужка (прикріплена до 2 сторінки інструкції на англійській мові)
- D2. Мірна ложка для меленої кави
- D3. Засіб для видалення накипу
- D4. Фільтр для пом'якшення води (лише в деяких моделях)
- D5. Щіточка для чищення
- D6. Блок подачі гарячої води
- D7. Кабель живлення

2.5 Опис контейнеру для молока (стор. 2 - E)

- E1. Ручка регулювання пінки та функції очищення CLEAN
- E2. Кришка контейнеру для молока
- E3. Контейнер для молока
- E4. Трубка забору молока
- E5. Блок подачі спіненого молока (регулюється)

3. НАЛАШТУВАННЯ ПРИЛАДУ

Будь-ласка, зверніть увагу!

- Перший раз, коли ви використовуєте машину, водяний контур – порожній, і прилад може працювати дуже гучно. Шум стає менше, по мірі наповнення системи водою.
- Машина була перевірена на фабриці з використанням кави, тому, якщо ви знайдете сліди кави у кавомолці, це вважатиметься нормальним явищем. У будь-якому разі ми гарантуємо, що машина є новою.
- Ми рекомендуємо якнайшвидше налаштувати жорсткість води, слідує вказівкам, наведеним у розділі "15. Налаштування жорсткості води".

1. Вставте з'єднувальний кабель (D7) у роз'єм (A21) на задній стінці приладу та підключіть його до електромережі (мал. 1). Переконайтеся, що ви натиснули головний вимикач (A22), розташований на задній стінці приладу (мал. 2);
2. "ОБЕРІТЬ МОВУ": Натисніть та утримуйте  до тих пір, поки потрібна мова не з'явиться на дисплеї, потім натисніть прапор, що відповідає цій мові.

Далі дотримуйтесь вказівок, які з'являються на дисплеї приладу:

3. "НАПОВНІТЬ КОНТЕЙНЕР" "СВІЖОЮ ВОДОЮ": витягніть контейнер для води (A17) (мал. 3), наповніть до позначки MAX (на контейнері) свіжою водою (мал. 4, потім поставте контейнер на місце в прилад (мал. 5);
4. "ВСТАВТЕ БЛОК ПОДАЧІ ВОДИ": Перевірити, щоб блок подачі води (D6) був вставлений у розпилувач (A8)

(мал. 6) та помістіть під ним ємність з мінімальним об'ємом 100 мл (мал. 7).

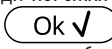
5. "СИС-МА ПОДАЧІ ВОДИ ПОРОЖНЯ НАТИСНІТЬ ОК ДЛЯ ЗАПУСКУ": натисніть  для підтвердження. Прилад подає гарячу воду з блоку подачі (мал. 8) та автоматично вимикається.

Тепер кавоварка готова до нормальної роботи.

Будь-ласка, зверніть увагу!

- При першому використанні приладу, потрібно зробити 4-5 чашок капучино перш, ніж прилад почне надавати відмінні результати.
- Коли ви робите перші 5-6 чашок капучино ви можете чути шум киплячої води, що є нормальним явищем. Після цього шум поступово зменшиться.
- Щоб покращити роботу приладу, ми рекомендуємо вам встановити фільтр для пом'якшення води (D7), як описано в розділі "16. Фільтр для пом'якшення води". Якщо ваша модель не оснащена фільтром, ви можете замовити його в Сервісній службі De'Longhi.

4. УВІМКНЕННЯ ПРИЛАДУ

БУДЬ ЛАСКА, ЗВЕРНІТЬ УВАГУ!

Перед тим, як увімкнути прилад, переконайтеся, що ви натиснули (A22) головний вимикач (мал. 2).

Кожен раз при увімкненні приладу він виконує автоматичний підігрів та цикл промивання.

- Щоб увімкнути прилад, натисніть кнопку  (A15) (мал. 8). На дисплеї з'являється повідомлення "ТРИВАЄ РОЗІГРІВ, БУДЬ ЛАСКА, ЗАЧЕКАЙТЕ".
- Після закінчення нагрівання, на приладі з'явиться інше повідомлення: "ТРИВАЄ ПРОМИВАННЯ" "БУДЬ ЛАСКА, ЗАЧЕКАЙТЕ". Окрім підігріву нагрівача, всередині приладу гарячою водою також промиватимуться внутрішні канали.

Прилад готовий до використання, коли з'являється головний екран (домашня сторінка).

5. ВИМКНЕННЯ ПРИЛАДА

При кожному вимкненні кавоварки, після того як вона готувала каву, прилад виконує цикл автоматичного промивання.

- Щоб вимкнути прилад, натисніть кнопку  (A15) (мал. 8).
- На дисплеї відображається повідомлення "ТРИВАЄ ВИМКНЕННЯ, БУДЬ ЛАСКА, ЗАЧЕКАЙТЕ", потім прилад виконує цикл промивання (якщо це передбачено) та вимикається (переходить в режим очікування).

Будь-ласка, зверніть увагу!

Якщо ви не використовуватимете прилад протягом тривалого часу, вимкніть прилад з розетки електроживлення:



- спочатку вимкніть прилад, натиснувши кнопку  (мал. 8);
- відпустіть головний вимикач (A22), розташований на задній стінці приладу (мал. 2).

Важливо!

Ніколи не натискайте головний вимикач, коли прилад увімкнено.

6. МЕНЮ НАЛАШТУВАНЬ

6.1 Доступ до меню налаштувань

1. Натисніть кнопку  (C3), щоб увійти в меню;
2. Прокручіть пункти меню, натискаючи  до тих пір, поки не відобразяться пункти меню;
3. Натисніть пункт меню, який ви хочете обрати.

6.2 Вихід з меню

Після того, як ви виконали налаштування, натисніть , поки ви не повернетеся на головну сторінку.

6.3 Промивання

Використовуйте цю функцію для отримання гарячої води з блоку подачі кави (A9) та з блоку подачі гарячої води (D6), якщо він є, а також для очищення та прогрівання внутрішньої системи приладу.

1. Помістіть контейнер мінімальною місткістю в 100мл під блок подачі кави та гарячої води (мал. 8).
2. Через декілька секунд після обрання пункту "ПРОМИВАННЯ", подається гаряча вода спочатку з блоку подачі кави, а потім з блоку подачі гарячої води (якщо він вставлений), що очищує та підігріває внутрішній контур приладу (мал. 7).
3. Щоб зупинити промивання, натисніть  або зачекайте, поки промивання завершиться автоматично.

Будь-ласка, зверніть увагу!

- Якщо прилад не використовувався більше 3-4 днів, при повторному вмиканні, ми рекомендуємо виконати 2/3 цикли промивання перед використанням;
- Нормально, якщо після процедури промивання в контейнері для збору гущі (A11) з'явиться вода.

6.4 Видалення накипу









Інструкції щодо видалення накипу див. в розділі "14. Видалення накипу".

6.5 Фільтр для води

Інструкції щодо встановлення фільтра (D7) наведені в розділі "16. Фільтр для пом'якшення води".

6.6 Параметри напоїв

У цьому розділі ви можете дізнатися про персональні налаштування, та за бажанням, скинути до заводських налаштувань кожен напій та кожен профіль.

1. Опинившись в меню налаштувань, натисніть "НАЛАШТУВАННЯ НАПОЮ". На дисплеї з'являтимуться значення для першого напою;
2. Значення відображаються на вертикальних панелях. Заводські налаштування вказуються символом  а поточне значення підсвічується в нерухомій частині вертикальної панелі.
3. Щоб повернутися в параметри меню, натисніть . Щоб продивитися напій на дисплеї, натисніть ;
4. Щоб скинути параметри відображуваного напою до заводських налаштувань, натисніть  ;
5. "СКАСУВАТИ?": щоб підтвердити, натисніть  (щоб відмінити, натисніть );
6. "ЗАВОДСЬКІ НАЛАШТУВАННЯ" ВСТАНОВЛЕНІ": натисніть .

Параметри напою було скинуто до заводських налаштувань. Перейдіть до інших напоїв або поверніться до головної сторінки, двічі натиснувши .



Будь-ласка, зверніть увагу!

Щоб змінити напій в іншому профілі, поверніться до головної сторінки, оберіть потрібний профіль та повторіть процедуру.

6.7 Автоматичне вимкнення (режим очікування)

Автоматичне вимкнення приладу можна запрограмувати через 15 або 30 хвилин, або через 1, 2 або 3 години.



Щоб запрограмувати автоматичне вимкнення, виконайте наступне:

1. Натисніть "АВТОМАТИЧНЕ ВИМКНЕННЯ";
 2. Оберіть бажаний інтервал часу, натискаючи стрілки вгору  (збільшення) чи вниз  (зменшення);
 3. Для підтвердження натисніть .
- Автоматичне вимкнення було запрограмовано.

6.8 Енергозбереження

Використовуйте цю функцію, щоб активувати або вимкнути функцію енергозбереження. Коли функція активована, це дозволяє зменшити споживання електроенергії згідно з Європейським регламентом.

Щоб вимкнути (або активувати) режим "Енергозбереження", виконайте наступне:

1. Натисніть "ЕНЕРГОЗБЕРЕЖЕННЯ" щоб відключити  або увімкнути  функцію; Відповідний символ (B2) з'явиться у верхній панелі головної сторінки, що вказує на активацію функції.

Будь ласка, зверніть увагу:

Якщо увімкнено режим "Енергозбереження", потрібно буде зачекати декілька секунд перед тим, як почнеться подача.

6.9 Температура кави

Щоб змінити температуру води, що використовується для приготування кави, виконайте наступні дії:

1. Натисніть "ТЕМПЕРАТУРА КАВИ". Значення, що можна обрати, з'являються на дисплеї (B1) (поточні значення підкреслені);
2. Натисніть значення, яке ви хочете встановити (НИЗЬКА, СЕРЕДНЯ, ВИСОКА, МАКСИМАЛЬНА).

6.10 Жорсткість води

Інструкції щодо налаштування жорсткості води див. в розділі "15. Налаштування жорсткості води".



6.11 Встановлення мови

Щоб змінити мову на дисплеї, виконайте наступні дії:

1. Натисніть "ВСТАНОВИТИ МОВУ";
2. Натисніть прапор, що відповідає мові, яку ви хочете встановити (натисніть , щоб відобразити доступні мови).



6.12 Звук

Ця функція вмикає або вимикає звуковий сигнал, що подається кавоваркою кожен раз, коли ви натискаєте будь-яку іконку або вставляєте/знімаєте будь-який аксесуар. Щоб вимкнути, або знову увімкнути звуковий сигнал, виконайте наступне:

1. Натисніть "ЗВУК", щоб вимкнути  або увімкнути  функцію;

6.13 Bluetooth

Ця функція вмикає або відключає PIN захист для підключення до приладу з будь-якого пристрою.

1. Натисніть "BLUETOOTH". На дисплеї (B1) з'явиться серійний номер машини (19 цифр) та 4 цифри коду (PIN);
2. Натисніть , щоб активувати або  вимкнути запит PIN-коду, коли ви під'єднуєтесь до Додатку;

Попередньо введений PIN-код - "0000". Рекомендуємо Вам встановити свій PIN-код безпосередньо з мобільного додатку.



Будь-ласка, зверніть увагу!

Серійний номер приладу, видимий у функції "Bluetooth", дозволяє безпомилково ідентифікувати його при створенні зв'язку з додатком.

6.14 Заводські налаштування

За допомогою цієї функції скидаються всі налаштування меню, і всі запрограмовані параметри кількості для всіх профілів повертаються до початкових стандартних значень, заданих виробником (окрім мови, яка залишається).

Щоб відновити заводські параметри, виконайте наступні дії:

1. Натисніть "ЗАВОДСЬКІ НАЛАШТУВАННЯ". На дисплеї відображаються "ЗАВОДСЬКІ НАЛАШТУВАННЯ". Натисніть , щоб підтвердити (або натисніть , щоб перервати операцію);
2. "ЗАВОДСЬКІ НАЛАШТУВАННЯ ВСТАНОВЛЕНІ": натисніть  для підтвердження.

6.15 Статистика

Ця функція відображає статистику, що стосується кавоварки. Щоб переглянути статистику, виконайте наступні дії:

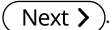
1. Натисніть "СТАТИСТИКА" та перевірте усю статистику, переглядаючи пункти за допомогою .

6.16 Персоналізація профілю

Щоб персоналізувати іконку поточного профілю, виконайте наступне:

1. Натисніть "ПЕРСОНАЛІЗУВАТИ ПРОФІЛЬ";
2. Натисніть бажану іконку. На головній сторінці відображається верхня строчка з кольором іконки.

7. Приготування кави

7.1 Приготування кави з використанням кавових зерен

Важливо!

Не використовуйте зелені, карамелізовані або зацукровані кавові зерна, оскільки вони можуть прилипнути до кавомолки, після чого її подальше застосування стане неможливим.

1. Засипати каву в зернях у відповідний контейнер (A4) (мал. 10);
2. Поставте чашку під блоком подачі кави (A9);
3. Опустіть носики блоку подачі кави якомога ближче до чашки (мал. 11). Це збільшить пінку на каві;
4. Потім оберіть бажану каву:
 - ESPRESSO
 - LONG
 - KABA
 - DOPPIO+
 - 2X ESPRESSO
5. Почнеться приготування. Зображення обраного напою відображається на дисплеї разом з індикатор-

ною шкалою, яка поступово заповнюється у процесі приготування.

Будь ласка, зверніть увагу:

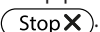
- Ви можете приготувати 2 чашки кави ESPRESSO одночасно, натиснувши "2X  " під час приготування 1 ESPRESSO (зображення з'явиться на дисплеї на декілька секунд на початку приготування).
- Коли машина готує каву, ви можете перервати подачу у будь-який момент, натиснувши .

Як тільки каву було приготовано, кавоварка готова для подальшого використання.

Будь-ласка, зверніть увагу!

- Під час використання приладу на дисплеї відображаються різні повідомлення (НАПОВНІТЬ КОНТЕЙНЕР ВОДОЮ, ОЧИСТІТЬ КОНТЕЙНЕР ДЛЯ КАВОВОЇ ГУЩІ, ТА ІНШЕ). Їхнє значення пояснюється в розділі "18. Повідомлення на дисплеї".
- Для отримання гарячішої кави, див. розділ "7.6 Поради щодо гарячішої кави".
- Якщо іноді кава подається краплями, дуже розбавлена або без пінки, або ж дуже холодною, прочитайте рекомендації в розділах "7.5 Регулювання помелу кави" та "7.6 Усушення несправностей".
- Приготування кожної порції кави можна персоналізувати (див. розділи "11. Персоналізація напоїв" та "12. Внесення в пам'ять власного профілю користувача").

7.2 Вибір аромату кави

Натисніть  кнопку (C6):

	Персональні налаштування (якщо запрограмовані) / Стандартні
	НАДЛЕГКА
	ЛЕГКА
	СЕРЕДНЯ МІЦНІСТЬ
	МІЦНА
	НАДМІЦНА
	(див. "7.4 Приготування кави з використанням меленої кави")

Після приготування напою, налаштування міцності повертаються до значення .

7.3 Вибір кількості кави

Натисніть   кнопку (C1):



	Персональні налаштування (якщо запрограмовані) / Стандартні
   	ПОРЦІЯ SMALL
   	ПОРЦІЯ MEDIUM
   	ПОРЦІЯ LARGE
   	ПОРЦІЯ EXTRA-LARGE

Після приготування напою, налаштування кількості скидаються до значення .

7.4 Приготування кави з використанням меленої кави

Важливо!

- Ніколи не насипайте мелену каву, коли машина вимкнена, тому що кава може розсіпатися всередині кавоварки і забруднити її. Це може пошкодити машину.
- Ніколи не застосовуйте більше 1 мірної ложки (D2), тому що надлишок кави може забруднити внутрішню систему кавоварки або ж заблокувати воронку (A4).
- Коли ви використовуєте мелену каву, можна приготувати лише одну чашку за один раз.

1. Натискайте , поки не відобразиться  (мелена кава).
2. Відкрийте кришку воронки для меленої кави (A2).
3. Переконайтеся, що воронка (A4) не заблокована, потім додайте одну мірну ложку меленої кави (мал. 12).
4. Поставте чашку під блоком подачі кави (A9).
5. Потім оберіть бажану каву:
 - ESPRESSO
 - LONG
 - KABA
6. Почнеться приготування. Зображення обраного напою відображається на дисплеї разом з індикаторною шкалою, яка поступово заповнюється у процесі приготування.

Як тільки каву було приготовано, кавоварка готова для подальшого використання.

Важливо! Приготування кави LONG:

На половині приготування на дисплеї з'явиться повідомлення "ДОДАЙТЕ МЕЛЕНУ КАВУ" "МАКС. ОДНУ МІРНУ ЛОЖКУ". Додати одну мірну ложку меленої кави та натиснути

.

7.5 Налаштування кавомолки

Кавомолку було налаштовано на заводі-виробнику на належне приготування кави, тому спочатку немає необхідності регулювати її.

Тим не менш, якщо після приготування першої кави, ви помітите, що кава занадто розбавлена та не достатньо вершкова або подача дуже повільна (краплями), це можна виправити за допомогою ручки регулювання ступеню помелу (A5) (мал. 13).

Будь-ласка, зверніть увагу!

Ручку регулювання можна обернути, тільки тоді, коли кавомолка працює на початку процесу приготування кави.



Якщо кава подається дуже повільно або зовсім не виходить, поверніть ручку на одну поділку у напрямку цифри 7.

Щоб отримати більш насичену каву і поліпшити зовнішній вигляд пінки,

повернути ручку проти годинникової стрілки на одну поділку до номеру 1 (не повертайте більше, ніж на одну поділку за один раз, тому що кава буде подаватися у вигляді крапель).

Ефект від такого регулювання буде відчутний лише після 2 заварених послідовних чашок кави. Якщо налаштування не призвело до бажаного результату, поверніть ручку ще на одну поділку.

7.6 Поради щодо гарячішої кави

Щоб отримати гарячішу каву, виконайте наступне:

- виконайте цикл промивання, обравши функцію "Промивання" (E4) в налаштуваннях меню (розділ "6.3 Промивання" (E4));
- підігрійте чашки гарячою водою, використовуючи функцію гарячої води (див. розділ "10. Подача гарячої води");
- збільшіть температуру кави у налаштуваннях меню "C" (E3) (див. розділ "6.9 Температура кави" (E3)).

8. ПРИГОТУВАННЯ КАПУЧИНО ТА НАПОЇВ НА ОСНОВІ МОЛОКА

Будь-ласка, зверніть увагу!

Щоб уникнути недостатньої пінки або великих бульбашок на молоці, завжди очищуйте кришку контейнера для молока (E2) та розпилювач гарячої води (A8), як описано в розділах "8.4 Очищення контейнера для молока після використання", "13.10 Очищення контейнера для молока" та "13.11 Очищення розпилювача гарячої води".

8.1 Наповнення та встановлення контейнеру для молока

1. Зніміть кришку (E2) (мал. 14);
2. Наповніть контейнер для молока (E3) достатньо кількістю молока, не перевищуючи МАКСИМАЛЬНИЙ рівень, позначений на контейнері (мал. 15). Кожна позначка на стінці контейнера відповідає прибіл. 100 мл молока;

Будь-ласка, зверніть увагу!

- Для отримання більш густої пінки, потрібно використовувати знежирене або частково знежирене молоко за температури холодильника (близько 5°C).
 - Якщо увімкнено режим "Енергозбереження", може знадобитися зачекати кілька секунд перед приготуванням першого напою.
3. Переконайтеся, що трубка всмоктування молока (E4) правильно розташована на нижній частині кришки контейнера для молока (мал. 16);
 4. Вставте кришку на контейнер для молока;
 5. Зніміть блок подачі води (D6);
 6. Закріпіть контейнер з молоком (E) до з'єднувальної насадки (A8) та штовхайте стільки, скільки він просувається (мал. 17). Кавоварка подає звуковий сигнал (якщо функція увімкнена).
 7. Помістіть достатньо велику чашку під блоком подачі кави (A9) та насадкою для піненого молока (E5). Відрегулюйте довжину блоку подачі для молока. Щоб наблизити його до чашки, просто потягніть вниз (мал. 18).
 8. Виконуйте інструкції, наведені нижче, для кожної функції.

8.2 Регулювання кількості пінки



Повертайте регулятор спінування молока (E1), щоб відрегулювати кількість піни на молоці під час приготування капучино або напоїв з молоком.

Положення регулятора	Опис	Рекомендується для...
	БЕЗ ПІНКИ	ГАРЯЧЕ МОЛОКО (без пінки) / CAFFELATTE
	МІН. ПІНКА	latte macchiato/ FLAT WHITE
	МАКС. ПІНКА	CAPPUCCINO / CAPPUCCINO+ / CAPPUCCINO MIX / ESPRESSO MACCHIATO / ГАРЯЧЕ МОЛОКО (з піною)

8.3 Автоматичне приготування капучино на напоїв на основі молока

1. Наповніть контейнер для молока (E) та вставте його, як описано вище.
 2. Оберіть бажаний напій:
 - CAPPUCCINO
 - LATTE MACCHIATO
 - ГАРЯЧЕ МОЛОКО
 - CAPPUCCINO+
 - CAPPUCCINO MIX
 - CAFFELATTE
 - FLAT WHITE
 - ESPRESSO MACCHIATO
 3. Повідомлення на дисплеї вказує на те, як потрібно обертати ручку регулювання молочної пінки (E1) у залежності від кількості пінки, потрібної за оригінальним рецептом. Поверніть регулятор на кришці контейнера для молока.
 4. Через декілька секунд автоматично почнеться приготування, а зображення обраного напою відображається на дисплеї разом з індикаторною шкалою, яка поступово заповнюється у процесі приготування.
- Як тільки каву було приготовано, кавоварка готова для подальшого використання.

Примітка: загальні вказівки щодо приготування напоїв на основі молока

-  Esc: натисніть, щоб повністю припинити процес та перейти на головну сторінку.
-  Stop X: натисніть, щоб припинити подачу молока або кави та перейти далі до іншої функції (якщо потрібно), щоб завершити приготування напою.
- Приготування кожної порції кави можна персоналізувати (див. розділи "11. Персоналізація напоїв" та "12. Внесення в пам'ять власного профілю користувача").
- Не залишайте контейнер для молока поза холодильником протягом тривалого часу. Чим тепліше молоко (ідеально 5°C), тим гірше якість пінки.

8.4 Очищення контейнеру для молока після використання



Кожного разу, коли ви використовуєте функцію молока, на дисплеї відображається повідомлення "ПОВЕРНІТЬ РЕГУЛЯТОР МОЛОЧНОЇ ПІНКИ У ПОЛОЖЕННЯ CLEAN", яке говорить про те, що кришку спінування молока потрібно очистити:

1. Залиште контейнер для молока (E) в машині (вам не потрібно його спорожнювати);
2. Помістіть чашку або іншу ємність під блоком подачі спіненого молока;
3. Поверніть регулятор пінки (E1) на напис "CLEAN" ("ОЧИСТИТИ") (мал. 19). "ТРИВАЄ ОЧИЩЕННЯ" "ЄМНІСТЬ ПІД

БЛОК ПОДАЧІ" відобразиться на дисплеї разом зі шкалою, яка поступово заповнюється по мірі просування процесу очищення (мал. 20). Пара, змішана з гарячою водою, виходить з блоку подачі спіненого молока. Очищення завершується автоматично;



4. Поверніть регулятор назад до вибору пінки;
5. Витягніть контейнер для молока та завжди промивайте розпилювач гарячої води (A8) за допомогою губки (мал. 21).

Будь-ласка, зверніть увагу!

- Щоб приготувати декілька капучино та кави з молоком, очищуйте контейнер лише після останнього приготованого напою. Щоб перейти до приготування наступних напоїв, під час відображення повідомлення ОЧИСТИТИ, натисніть " Esc".
- Якщо ви не очищуватимете контейнер для молока, на дисплеї з'являється символ , що нагадуватиме про те, що потрібно виконати очищення.
- Контейнер з молоком потрібно зберігати в холодильнику.
- В деяких випадках, щоб очистити прилад потрібно зачекати, поки прилад нагріється.

9. КАРАФКА ДЛЯ КАВИ

1. Встановіть карафку під блок подачі кави (A9). Коли ви обираєте використання карафки, прийміть до уваги кількість подачі, а саме:

Обрана кількість	Кількість (мл)
	250
	500
	750

2. Натисніть "КАРАФ. КАВИ", "ОБЕРІТЬ МІЦНІСТЬ" "ТА КІЛЬКІСТЬ ЧАШОК";
3. Натисніть  Ok ✓.
4. Через декілька секунд автоматично почнеться приготування, а зображення обраного напою відображається на дисплеї разом з індикаторною шкалою, яка поступово заповнюється у процесі приготування.

Як тільки каву було приготовано, кавоварка готова для подальшого використання.

Будь ласка, зверніть увагу:

-  Esc: натисніть, щоб повністю припинити процес та перейти на головну сторінку.

ЗАСТЕРЕЖЕННЯ ЩОДО БЕЗПЕКИ:

Після приготування карафки кави, дайте, щоб прилад охолонув протягом 5 хвилин перед приготуванням іншого напою. Ризик перегріву!

10. ПОДАЧА ГАРЯЧОЇ ВОДИ





1. Переконайтеся, що блок подачі гарячої води (D6) правильно закріплений до розпилювача гарячої води (A8);
2. Помістіть контейнер під блок подачі (якомога ближче, щоб уникнути бризок);
3. Натисніть "ГАРЯЧА ВОДА"; На дисплеї з'явиться відповідний символ разом зі шкалою приготування, яка поступово заповнюється по мірі приготування;
4. Машина подає гарячу воду, після чого подача зупиняється автоматично. Щоб перервати подачу вручну, натисніть .

Будь-ласка, зверніть увагу!

- Якщо увімкнено режим "Енергозбереження" можливо потрібно буде зачекати декілька секунд перед тим, як почнеться подача гарячої води.
- Приготування гарячої води можна персоналізувати (див. розділи "11. Персоналізація напоїв" та "12. Внесення в пам'ять власного профілю користувача").

11. ПЕРСОНАЛІЗАЦІЯ НАПОЇВ

Міцність (якщо потрібно) та кількість напоїв можна персоналізувати.

1. Упевніться, що профіль користувача, для якого ви хочете виконати персональні налаштування, активований. Ви можете обрати напої "MY" для кожного з профілів;
2. Натисніть  (C5);
3. Щоб відкрити екран персоналізації, оберіть напої, який ви хочете персоналізувати. Слід встановити відповідне приладдя;
4. (Лише напої з кави) "ОБЕРІТЬ МІЦНІСТЬ КАВИ": Оберіть бажану міцність, натискаючи "-" чи "+" та натисніть .
5. "КІЛЬКІСТЬ КАВИ" "STOP ДЛЯ ЗБЕРЕЖЕННЯ": Починається приготування і прилад відображає екран персоналізації кількості у вигляді вертикальної лінійки. Зірочка поряд з лінійкою вказує на поточну кількість;
6. Коли кількість досягне мінімального значення, яке ви можете встановити, на дисплеї з'явиться .
7. Натисніть , коли в чашці буде потрібна кількість;

8. "ЗБЕРЕГТИ НОВІ ПАРАМЕТРИ?": Натисніть , щоб зберегти (чи  щоб скасувати).

Прилад підтвердить, чи були параметри збережені, чи ні (у залежності від попереднього вибору). Натисніть .

Прилад повертається на головну сторінку.

Будь-ласка, зверніть увагу!

- **Капучино та напої на основі молока:** спочатку зберігається міцність кави, а потім кількість молока, і наприкінці кількість кави;
- **Гаряча вода:** прилад видає гарячу воду. Натисніть , щоб зберегти потрібну кількість.
- Також ви можете персоналізувати напої, пройшовши за посиланням DeLonghi Coffee Link App.
- Натисніть , щоб вийти з режиму програмування. Значення не будуть збережені.

Таблиця кількості напоїв		
Напій	Стандартна кількість	Кількість, що програмується
ESPRESSO	40 мл	20-180 мл
LONG	160 мл	115-250 мл
KAFA	180 мл	100-240 мл
DOPPIO+	120 мл	80-180 мл
ГАРЯЧА ВОДА	250 мл	20-420 мл

12. ВНЕСЕННЯ В ПАМ'ЯТЬ ВЛАСНОГО ПРОФІЛЮ КОРИСТУВАЧА

Для цієї кавомашини передбачено внесення в пам'ять до 3 різних профілів, кожен з яких має свою іконку. Параметри персоналізованих напоїв "MY", "МІЦНІСТЬ" та "КІЛЬКІСТЬ" зберігаються в кожному профілі (див. розділ "11. Персоналізація напоїв"). Порядок, у якому відображаються усі напої, базується у залежності від частоти вибору.

Щоб обрати профіль, натисніть  та оберіть бажаний профіль.

Будь-ласка, зверніть увагу!

- Профіль "Q" "ГІСТЬ": обирайте цей профіль для приготування напоїв за заводськими налаштуваннями.
- Ви можете перейменувати власний профіль, з'єднавшись з DeLonghi Coffee Link App (буде відображено лише перші три літери).
- Щоб персоналізувати іконку профілю, див. розділ "6.16 Персоналізувати профіль".

13. ОЧИЩЕННЯ

13.1 Очищення кавомашини

Наступні деталі кавоварки потрібно очищати регулярно:

- внутрішній контур прилада;
- контейнер для кавової гущі (A11);
- піддон для крапель (A15), піддон для конденсату (A10), решітку піддону для крапель (A14) та індикатор наповнення піддону (A13);
- контейнер для води (A17);
- блок подачі кави (A9);
- воронка для меленої кави (A4);
- заварювальний блок (A20), доступ до якого виконується після відкриття дверцят заварювального блоку (A19);
- контейнер для молока (E);
- розпилювач гарячої води (A8);
- сенсорний екран (B).

Важливо!

- Для очищення кавомашини не використовувати розчинники, абразивні миючі засоби або спирт. Для суперавтоматичних кавомашин De'Longhi не потрібно використовувати хімічні засоби для чищення.
- Жоден компонент приладу не можна мити в посудомийній машині, за винятком решітки піддону для крапель (A14) та контейнеру для молока (E).
- Не використовувати металеві предмети для видалення накипу або кавового нальоту, оскільки вони можуть подряпати металеві або пластикові поверхні.

13.2 Очищення внутрішнього контура

Якщо прилад не використовується більше 3/4 днів, перед його використанням ми рекомендуємо увімкнути його та:

- виконати 2/3 цикли промивання, обравши функцію "Промивання" (розділ "6.3 Промивання" );
- увімкнути подачу гарячої води на декілька секунд (розділ "10. Подача гарячої води").

Будь-ласка, зверніть увагу!

Нормально, якщо після процедури промивання в контейнері для збору гущі (A11) з'явиться вода.

13.3 Очищення контейнеру для кавової гущі

Коли на дисплеї з'являється повідомлення "ОЧИСТ. КОНТ. КАВОВОЇ ГУЩІ", необхідно вичистити та вимити контейнер для кавової гущі. Прилад не можна використовувати для приготування кави, якщо ви не почистили контейнер для кавової гущі (A11). Навіть, якщо він не повний, повідомлення про очищення контейнера з'являється через 72 години, після того, як було приготовано останню каву. Щоб 72 години були правильно пораховані, ніколи не вимикайте машину, використовуючи головний вимикач (A22).

Важливо! Небезпека опіків

Після приготування кількох капучино поспіль, металева частина для чашок (A12) стає гарячою. Зачекайте, поки вона охолоне, та торкайтеся її лише спереду.

Щоб виконати очищення (при увімкненому приладі):

1. Витягти піддон для збору крапель (A15) (мал. 22), спорожнити його та очистити.
2. Спорожніть і акуратно очистіть контейнер для кавової гущі (A11), видаляючи всі наявні на дні залишки. Це можна зробити за допомогою спеціальної щітки (D5), що входить в комплект.
3. Перевірте піддон для конденсату (A10) (червоний) та спорожніть його при необхідності.

Важливо!

При знятті піддону для крапель обов'язково завжди чистити контейнер для кавової гущі навіть, якщо він трішки заповнений. Якщо цього не робити, може статися так, що коли Ви будете готувати наступного разу каву, контейнер переповниться, що призведе до засмічення кавомашини.

13.4 Очищення піддону для крапель та конденсату

Важливо!

Піддон для крапель (A15) оснащено індикатором рівня (A13) (червоного кольору), що показує кількість води у піддоні (мал. 23). До того, як такий індикатор вийде за межі піддону для збору крапель (A12), необхідно звільнити піддон і очистити його, в іншому випадку вода може перелитися через край та пошкодити прилад, та поверхню, на якій стоїть прилад або навколишнє середовище.

Щоб витягнути піддон для збору крапель, виконайте наступні дії:

1. Витягти піддон для збору крапель та контейнер для кавової гущі (A11) (мал. 22);
2. Зніміть полицю для чашок (A12) та решітку піддону для збору крапель (A14), потім спорожніть піддон для крапель та промийте усі компоненти.
3. Перевірте піддон для конденсату (A15) (червоний) та спорожніть його при необхідності;
4. Поставте піддон для збору крапель разом з решіткою та контейнером для кавової гущі назад у прилад.

13.5 Очищення кавової машини всередині

Небезпека ураження електричним струмом!

Перед очищенням внутрішніх деталей, машину потрібно вимкнути (див. розділ "5. Вимкнення приладу") та витягти вилку з розетки живлення. Під час очищення приладу ніколи не занурюйте його в воду.

1. Періодично перевіряти (близько раз на місяць), щоб внутрішні частини машини (які можна дістати після

зняття піддону для збору крапель (A15), не були забруднені. Якщо необхідно, зняти залишки кави за допомогою щітки (D5), що іде в комплекті, та губки.

2. Видалити всі залишки за допомогою пылососа (мал. 24).

13.6 Очищення контейнера для води

1. Регулярно очищати контейнер для води (A17) (приблизно раз на місяць) - та кожного разу, коли ви замінюєте фільтр для пом'якшення води (D7) (якщо встановлено) - за допомогою вологої тканини та невеликої кількості делікатного миючого засобу. Ретельно промийте контейнер для води перед тим, як наповнити його та вставити у прилад;
2. Зніміть фільтр (якщо встановлено) та промийте його проточною водою;
3. Встановіть фільтр (якщо встановлено), заповніть контейнер холодною водою та поставте його на місце;
4. (Лише моделі, що мають пом'якшувальний фільтр) Спустити приблизно 100 мл води.

13.7 Очищення блоку подачі кави

1. Регулярно очищайте блок подачі кави (A9) за допомогою губки або тканини (мал. 25A);
2. Перевірити, щоб отвори для подачі кави не були засмічені. Якщо необхідно - видалити залишки кави за допомогою зубочистки (мал. 25B).

13.8 Очищення воронки для меленої кави

Періодично перевіряти (приблизно один раз на місяць), щоб воронка для засипання меленої кави (A4) не була засміченою. Якщо необхідно, зняти залишки кави за допомогою щітки (D5), що іде в комплекті.

13.9 Очищення заварювального блоку

Заварювальний блок (A20) потрібно чистити принаймні один раз на місяць.

Важливо!

Заварювальний блок не можна знімати, якщо машина увімкнена.

1. Переконайтеся, що кавоварка була вимкнена правильно (див. розділ "5. Вимкнення приладу");
2. Витягніть контейнер для води (A17) (мал. 3);
3. Відкрийте дверцята заварювального блоку (A19) (мал. 26) з правого боку приладу;
4. Натисніть дві кольорові кнопки всередину і в той же час потягніть заварювальний блок назовні (мал. 27);
5. Намочити заварювальний блок у воді приблизно на 5 хвилин, потім промити під краном;

Важливо!

СПОЛІСКУВАТИ ЛИШЕ ВОДОЮ

НЕ ЗАСТОСОВУВАТИ МИЮЧІ ЗАСОБИ - НЕ МИТИ У ПОСУДОМИЙНІЙ МАШИНІ

Чистити заварювальний блок, не використовуючи миючих засобів, оскільки його можна пошкодити.

6. Використовуйте щітку (D5), щоб видалити будь-які залишки кави з гнізда заварювального блоку, доступ до якого відкривається через дверцята заварювального блоку;
7. Після очищення, встановіть заварювальний блок на внутрішню опору (мал. 28), потім натисніть на значок PUSH, поки не почуєте клацання;

Будь-ласка, зверніть увагу!

Якщо заварювальний блок важко вставляється, перед тим, як зробити це, відрегулюйте правильний розмір, натиснувши на два важеля, що показані на мал. 29.

8. Після того, як заварювальний блок було вставлено, переконайтеся, що дві кольорові кнопки розімкнулися (мал. 30).
9. Закрийте дверцята заварювального блоку;
10. Встановіть на місце контейнер для води.

13.10 Очищення контейнеру для молока

Для належної роботи спінювача очищуйте контейнер для молока кожні два дні, як описано нижче.

1. Зніміть кришку (E2);
2. Зніміть блок подачі молока (E5) та трубку всмоктування (E4) (мал. 31);
3. Поверніть регулятор пінки (E1) проти годинникової стрілки у положення "INSERT" ("ВСТАВИТИ") (мал. 31) та потягніть уверх;

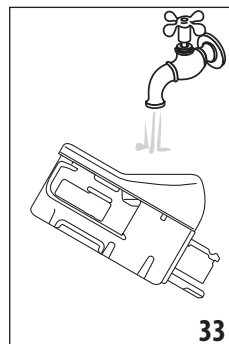

4. Промийте усі компоненти теплою водою з м'яким миючим засобом. **Усі компоненти можна мити у посудомийній машині, але їх потрібно розміщувати у верхньому кошику.** Переконайтеся, щоб у гнізді та в жолобі під регулятором не було залишків молока (мал. 32). Якщо необхідно, очистіть жолоб за допомогою зубочистки;
5. Промийте регулятор пінки всередині проточною водою (див. мал. 33);
6. Перевірте, щоб трубки всмоктування та блок подачі не були забруднені залишками молока;

- Поставте регулятор (у відповідності до слова "INSERT" ("ВСТАВИТИ")), носики та трубку всмоктування молока на місце;
- Вставте кришку на контейнер для молока (E2).

13.11 Очищення розпилювача для гарячої води



Кожного разу, коли ви готуєте молоко, очистуйте розпилювач (A8) губкою та видаляйте залишки молока з прокладок (мал. 21).



14. ВИДАЛЕННЯ НАКИПУ

Важливо!

- Перед застосуванням прочитайте інструкції та маркування на упаковці із засобом для видалення накипу.
- Ви повинні використовувати лише засіб для зняття накипу від De'Longhi. Використання невідповідних засобів для видалення накипу або неправильне виконання процедури очищення від накипу може призвести до виникнення несправностей машини, які не покриваються гарантією виробника.

Видаляйте накип з приладу, коли повідомлення "ПОТРІБ. ВИДАЛИТИ НАКИП" "НАТИСНІТЬ ОК ДЛЯ ЗАПУСКУ (~45 хв.)" з'являється на дисплеї: Щоб видалити накип одразу, натисніть  та слідуйте інструкціям від кроку 3.

Щоб видалити накип пізніше, натисніть . На дисплеї з'явиться символ , який нагадуватиме вам про те, що потрібно видалити накип з приладу. (повідомлення з'являється кожного разу, коли ви вмикаєте прилад). Щоб увійти в меню процедури видалення накипу:

- Натисніть кнопку  (C3), щоб увійти в меню;
- Натисніть "ВИДАЛИТИ НАКИП" та слідуйте інструкціям на дисплеї;
- "ЗНІМІТЬ ФІЛЬТР ДЛЯ ВОДИ" (мал. 34): витягніть контейнер для води (A17), зніміть фільтр для пом'якшення води (D7) (якщо він є) та спорожніть контейнер для води. Натисніть ;

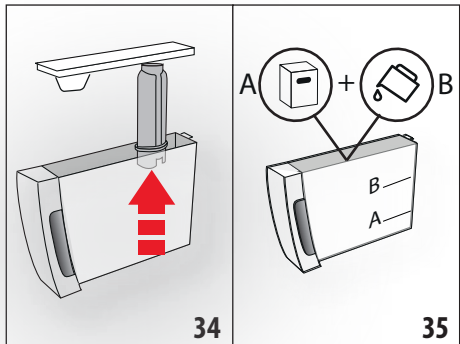

- "ДЕКАЛЬЦ. DE'LONGHI (PIB. A)" "ТА ВОДУ (ДО РІВНЯ В)" (мал. 35); Налийте засіб для видалення накипу в контейнер для води до рівня A, позначений всередині контейнера (що дорівнює одній 100 мл упаковці), потім додайте води (один літр) до рівня B та вставте контейнер для води на місце. Натисніть ;

- "ВИЛИЙТЕ ВОДУ З ПІДДОНА" (мал. 22):
- Зніміть, спорожніть та встановіть на місце піддон для збору крапель (A15) та контейнер для кавової гущі (A11). Натисніть ;
- "ПОСТАВТЕ ЄМНІСТЬ 2Л" "НАТИСНІТЬ ОК ДЛЯ ЗАПУСКУ": Поставте порожню ємність мінімальним об'ємом у 2 літри під блоком подачі гарячої води (D6) та блоком подачі кави (A9) (мал. 9);

Важливо! Небезпека опіків

Гаряча вода, що містить кислоту, виливається з блоку подачі гарячої води та блоку подачі кави. Поводьтеся обережно, щоб уникнути контакту з бризками цього розчину.

- Натисніть , щоб підтвердити, що ви додали розчин для видалення накипу. На дисплеї відобразиться "ТРИВАЄ ВИДАЛЕННЯ НАКИПУ" БУДЬ ЛАСКА ЗАЧЕКАЙТЕ": Починається програма зняття накипу, а з блоку подачі гарячої води та блоку подачі кави виходить рідина для зняття накипу. Автоматично відбуватиметься серія промивань, під час яких видалятиметься увесь наліт, що зібрався всередині кавомашини;

Приблизно через 25 хвилин процедура з видалення накипу зупиняється;

- "ПРОМИТИ ТА НАПОВНИТИ КОНТ. ДЛЯ ВОДИ" "ДО МАКС. РІВНЯ" (мал. 4): тепер прилад готовий до ополіскування свіжою водою. Спорожніть ємність, що використовувалася для збору розчину для видалення накипу. Зніміть контейнер для води, промийте його під проточною водою, залийте свіжої води до МАКСИМАЛЬНОГО рівня та вставте назад у прилад;
- "ПОСТАВТЕ ЄМНІСТЬ 2Л" "ОК, ЩОБ ПОЧАТИ ПРОМИВАННЯ": Поставте вже порожню ємність, що використовувалася для збору розчину для видалення накипу під блоком подачі кави та гарячої води (мал. 9) та натисніть ;
- Спочатку гаряча вода виходить з блоку подачі кави, а потім з блоку гарячої води/пари, а на дисплеї відображається напис "ТРИВАЄ ПРОМИВАННЯ";
- Коли вода в контейнері для води закінчилася, опорожніть ємність, що використовувалася для збору води під час промивання.

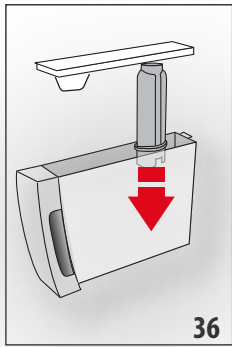

13. (Якщо встановлено фільтр) "ВСТАВТЕ ФІЛЬТР" "У ГНІЗДО" (мал. 36). Натисніть "Next >" та зніміть контейнер для води. Встановіть на місце фільтр для пом'якшення води, якщо він був знятий;
14. "ПРОМИТИ ТА НАПОВНИТИ КОНТ. ДЛЯ ВОДИ" "ДО МАКС. РІВНЯ" (мал. 4):

Наповніть контейнер для води до рівня MAX свіжою водою;

15. "ВСТАВТЕ КОНТЕЙНЕР ДЛЯ ВОДИ" (мал. 5): Вставте контейнер для води на своє місце у прилад;
16. "ПОСТАВТЕ ЄМНІСТЬ 2Л" "ОК, ЩОБ ПОЧАТИ ПРОМИВАННЯ": Поставте вже порожню ємність, що використовувалася для збору розчину для видалення накипу під блоком подачі гарячої води (мал. 9) та натисніть **Ok ✓**;
17. Гаряча вода виходить з блоку гарячої води/пари, а на дисплеї відображається напис "ТРИВАЄ ПРОМИВАННЯ" "БУДЬ ЛАСКА, ЧЕКАЙТЕ";
18. "ВИЛИЙТЕ ВОДУ З ПІДДОНА" (мал. 22): Після завершення другого циклу промивання зніміть, спорожніть та встановіть на місце піддон для збору крапель (A15) та контейнер для кавової гущі (A11) та натисніть **Next >**;
19. "ВИДАЛЕННЯ НАКИПУ ЗАВЕРШЕНО": натисніть **Ok ✓**;
20. "НАПОВНІТЬ КОНТЕЙНЕР" "СВІЖОЮ ВОДОЮ": опорожніть контейнер, що використовувався для збору води для промивання, зніміть контейнер для води та наповніть його свіжою водою до рівня MAX, потім знову вставте в прилад.

Тепер цикл видалення накипу завершився.

Будь-ласка, зверніть увагу!

- Якщо цикл видалення накипу було завершено неправильно (напр. нестача електроенергії) ми рекомендуємо повторити цикл;
- Нормально, якщо після процедури зняття накипу в контейнері для збору гущі (A11) з'явиться вода.
- Якщо контейнер для води не був наповнений до МАКСИМАЛЬНОГО рівня, наприкінці циклу декальцинації, прилад потребуватиме виконання третього циклу про-

мивання, щоб забезпечити повне видалення розчину для зняття накипу з внутрішньої системи. Перед початком промивання, пам'ятайте, що потрібно спорожнити піддон для крапель;

- Прилад може запросити проведення циклу видалення накипу через дуже короткі проміжки часу. Це нормально і пов'язано з вдосконаленою системою управління прилада.

15. НАЛАШТУВАННЯ ЖОРСТКОСТІ ВОДИ

Повідомлення "ПОТРІБ. ВИДАЛИТИ НАКИП" "НАТИСНІТЬ ОК ДЛЯ ЗАПУСКУ (~45 ХВ.)"  відображається через передбачений проміжок часу, який залежить від жорсткості води.

Машина має попередні заводські налаштування на "4" рівень жорсткості. За бажанням можна запрограмувати машину у залежності від реальної жорсткості води мережі водопостачання у різних регіонах, що може зменшити частоту проведення процедури зі зняття накипу.

15.1 Вимірювання жорсткості води

1. Витягти з упаковки реактивну смужку "TOTAL HARDNESS TEST" ("ТЕСТ ЗАГАЛЬНОЇ ЖОРСТКОСТІ")(D1) (що закріплена до інструкції на англійській мові).
2. Занурити смужку повністю у склянку з водою приблизно на одну секунду.
3. Витягти смужку з води та трохи струсити її. Після приблизно однієї хвилини ви побачите 1, 2, 3 або 4 квадрати червоного кольору, у залежності від жорсткості води. Кожен квадратик відповідає одному рівню.

Індикаторна смужка	Жорсткість води
	Рівень 1 - м'яка вода
	Рівень 2 - вода низької жорсткості
	Рівень 3 - жорстка вода
	Рівень 4 - дуже жорстка вода

15.2 Налаштування жорсткості води

1. Увійдіть в меню, як описано в розділі "6.1 Доступ в меню налаштувань";
2. Натисніть "ЖОРСТКІСТЬ ВОДИ";
3. "ЖОРСТКІСТЬ ВОДИ" "АКТИВНЕ ПІДКРЕСЛЕНО": Натисніть потрібний рівень (Рівень 1 = м'яка вода; Рівень 4 = дуже жорстка вода);

4. Натисніть "**Esc**", щоб повернутися на головну сторінку.

Тепер кавоварку було перепрограмовано на нові налаштування жорсткості води.

16. ФІЛЬТР ДЛЯ ПОМ'ЯКШЕННЯ ВОДИ

Деякі моделі оснащено фільтром для пом'якшення води (D4). Якщо на вашій моделі його немає, ми рекомендуємо вам придбати фільтр, звернувшись до Центру обслуговування споживачів De'Longhi.

Для правильного використання фільтра, виконуйте нижченаведені інструкції.

16.1 Встановлення фільтра

1. Витягніть фільтр (D7) з упаковки;
2. Увійдіть в меню, як описано в розділі "6.1 Доступ в меню налаштувань";
3. Натисніть "ФІЛЬТР ДЛЯ ВОДИ" "ПОВЕРНІТЬ ІНД. ДАТИ, ПОКИ НЕ ВІДОБР. НАСТУПНІ 2 МІС." (мал. 37): поверніть диск дати так, щоб відображувалися наступні 2 місяці використання.
4. Натисніть **Next >**;

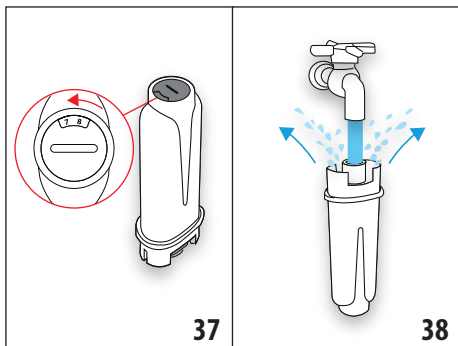

Будь-ласка, зауважте

Термін експлуатації фільтра складає два місяці при нормальній роботі. Якщо кавоварка не використовується зі встановленим фільтром, він працюватиме максимум 3 тижні.

5. "ЗАЛИВАЙТЕ ВОДУ В ФІЛЬТР" "ПОКИ ВОНА НЕ ПОЧНЕ ВИЛИВ." (мал. 38): Щоб активувати фільтр, пропустіть воду з крану через отвір у фільтрі, як показано на малюнку, поки вода не почне виходити крізь бокові отвори приблизно протягом хвилини. Натисніть **Next >**;
6. Вийміть контейнер для води (A17) з приладу та наповніть його водою.

7. "ЗАНУРТЕ ФІЛЬТР У КОНТЕЙНЕР" "ЩОБ ВИЙШЛИ ПОВІТР. БУЛЬБ." (мал. 39): Вставте фільтр у контейнер з водою та повністю занурте його приблизно на десять секунд, нахиливши та злегка притиснувши, щоб вийшли повітряні бульбашки. Натисніть **Next >**;

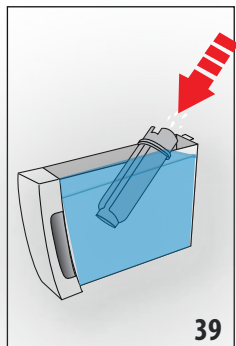

8. "ВСТАВТЕ ФІЛЬТР" "У ГНІЗДО": Вставте фільтр (D7) у його гніздо (мал. 36) та натисніть до упору. Натисніть **Next >**;
9. "ВСТАВТЕ КОНТЕЙНЕР ДЛЯ ВОДИ": Закрийте контейнер для води кришкою (A17), потім встановіть контейнер для води знову у кавоварку (мал. 5);
10. "РОЗМІСТІТЬ ЄМНІСТЬ 0,5Л" "ОК ДЛЯ НАПОВНЕННЯ ФІЛЬТРА" (мал. 7): Поставте ємність під блоком подачі гарячої води та натисніть **Ok ✓**. Подача почнеться та зупиниться автоматично.

Тепер фільтр активовано і ви можете використовувати кавомашину.

16.2 Заміна фільтра

Потрібно замінити фільтр (D7), коли повідомлення "ЗАМІНІТИ ФІЛЬТР ДЛЯ ВОДИ, НАТИСНІТЬ ОК, ДЛЯ ЗАПУСКУ" з'являється на дисплеї: щоб одразу виконати заміну, натисніть **Ok ✓** та слідуйте інструкціям, починаючи з кроку 5.

Щоб замінити фільтр пізніше, натисніть **Esc**. Символ  з'являється на дисплеї, щоб нагадати вам про необхідність замінити фільтр. Щоб виконати заміну, виконайте наступні дії:

1. Зніміть контейнер для води (A17) та зношений фільтр;
2. Зніміть упаковку з нового фільтра;
3. Увійдіть в меню, як описано в розділі "6.1 Доступ в меню налаштувань";
4. Продовжуйте виконувати операції, як описано в попередньому розділі з пункту 3.



Тепер фільтр активовано і ви можете використовувати кавомашину.

Будь-ласка, зверніть увагу!

Через два місяці (див. індикатор дати) або, коли прилад не використовувався протягом 3 тижнів, ви повинні замінити фільтр, навіть якщо повідомлення ще не з'являлося.

16.3 Зняття фільтра

Якщо ви хочете використовувати прилад без фільтру (D7), ви повинні зняти його та повідомити прилад про його відсутність. Продовжуйте у наступному порядку:

1. Зніміть контейнер для води (A17) та зношений фільтр;
2. Увійдіть в меню, як описано в розділі "6.1 Доступ в меню налаштувань";
3. **НАТИСНІТЬ "ФІЛЬТР ДЛЯ ВОДИ";**
4. Натисніть селектор, що відповідає функції "ЗНИМІТЬ ФІЛЬТР ДЛЯ ВОДИ";
5. "ПІДТВЕРД. ЗНЯТТЯ ФІЛЬТРА": натисніть  (або натисніть , щоб повернутися в меню налаштувань);
6. "ФІЛЬТР ЗНЯТО": зміни були збережені. Натисніть , щоб повернутися на головну сторінку.



Будь-ласка, зверніть увагу!



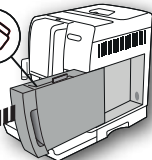

Через два місяці (див. індикатор дати) або, коли прилад не використовувався протягом 3 тижнів, ви повинні замінити фільтр, навіть якщо повідомлення ще не з'являлося.

17. ТЕХНІЧНІ ДАНІ

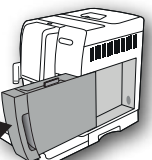

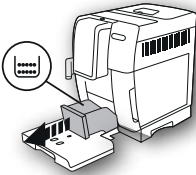
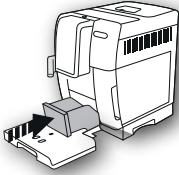
Напруга:	220-240 V~ 50-60 Hz макс. 10 A
Потужність:	1450 Вт
Тиск:	1,9 мПа (19 бар)
Об'єм контейнера для води	1,8 л
Розмір ДхВхГ:	240x440x360 мм
Довжина кабеля живлення:	1750 мм
Вага:	10 г
Об'єм контейнеру для зерен:	300 г
Частота:	2400/2483,5 МГц
Максимальна потужність передачі	10 мВт

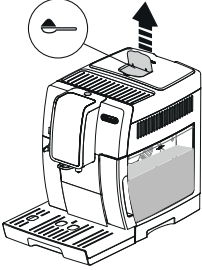



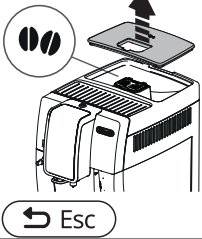
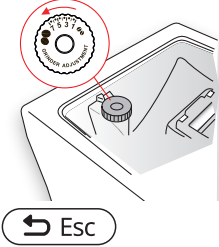
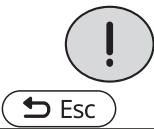
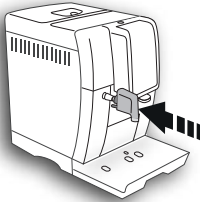

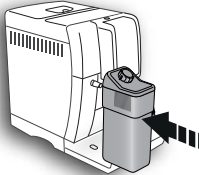
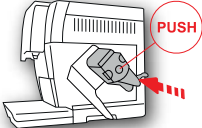
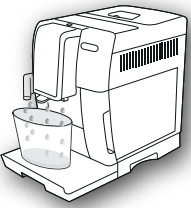



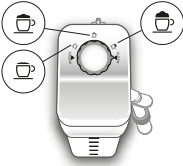

18. ПОВІДОМЛЕННЯ НА ДИСПЛЕЇ





ПОВІДОМЛЕННЯ НА ДИСПЛЕЇ	НА	МОЖЛИВА ПРИЧИНА	СПОСІБ УСУНЕННЯ
 НАПОВНІТЬ КОНТЕЙНЕР СВІЖОЮ ВОДОЮ		Недостатньо води в контейнері для води (A17).	Наповнити контейнер для води та/або правильно його встановити, натиснувши до упору, почувши при цьому клацання фіксації.
 ВСТАВТЕ КОНТЕЙНЕР ДЛЯ ВОДИ		Контейнер для води (A17) було встановлено неправильно.	Вставте контейнер правильно та натисніть до упору.

ПОВІДОМЛЕННЯ НА ДИСПЛЕЇ	МОЖЛИВА ПРИЧИНА	СПОСІБ УСУНЕННЯ
<p>ОЧИСТІТЬ КОНТЕЙНЕР ДЛЯ КАВОВОЇ ГУЩІ</p> 	<p>Контейнер для кавової гущі (A11) заповнений.</p>	<p>Спорожніть контейнер та піддон для крапель (A15), очистіть та вставте назад у прилад. Важливо: при знятті піддону для крапель ОБОВ'ЯЗКОВО завжди чистити контейнер для кавової гущі навіть, якщо він трішки заповнений. Якщо цього не робити, може статися так, що коли Ви будете готувати наступного разу каву, контейнер переповниться, що призведе до засмічення кавомашини.</p>
<p>ВСТАВТЕ КОНТ. КАВОВОЇ ГУЩІ</p> 	<p>Після очищення контейнер для кавової гущі (A11) не був встановлений на місце.</p>	<p>Витягніть піддон для збору крапель (A15) та вставте контейнер для кавової гущі.</p>
<p>ДОДАЙТЕ МЕЛЕНУ КАВУ МАКС. ОДНУ МІРНУ ЛОЖКУ</p> 	<p>Була обрана функція "мелена кава", але в воронку (A4) кава не була засипана.</p>	<p>Насипте мелену каву в воронку (мал. 12) та повторіть подачу</p>
<p>ДОДАЙТЕ МЕЛЕНУ КАВУ МАКС. ОДНУ МІРНУ ЛОЖКУ</p>  	<p>Було замовлено каву LONG з використанням меленої кави</p>	<p>Насипте мелену каву в воронку (A4) (мал. 12) та натисніть селектор, що відповідає "OK", щоб продовжити та завершити приготування.</p>

ПОВІДОМЛЕННЯ НА ДИСПЛЕЇ	МОЖЛИВА ПРИЧИНА	СПОСІБ УСУНЕННЯ
<p>НАПОВНІТЬ КОНТЕЙНЕР ДЛЯ КАВОВИХ ЗЕРЕН</p> 	<p>Скінчилися кавові зерна.</p> <p>Воронка для меленої кави (A4) засмітилася.</p>	<p>Наповніть контейнер для зерен (A4) (мал. 10).</p> <p>Очистити воронку за допомогою щітки (D5), як описано в розділі "13.8 Очищення воронки для меленої кави".</p>
<p>ПОМЕЛ ДУЖЕ ДРІБНИЙ. НАЛАШТУЙТЕ ПОМЕЛ</p> 	<p>Помел дуже дрібний, тому кава подається занадто повільно або зовсім не виходить.</p> <p>Якщо є пом'якшувальний фільтр для води (D7), може статися так, що з нього вийшло повітря всередину системи, що і стало причиною блокування подачі.</p>	<p>Потрібно повторити приготування кави та повернути рукоятку регулювання ступеня помелу (A5) (мал. 13) на одну поділку у напрямку до цифри 7 за годинниковою стрілкою під час роботи кавомолки. Якщо після приготування, принаймні, 2 порції кави, ця проблема не зникає, повторіть процедуру коригування шляхом зміщення регулювальної рукоятки ще на одну поділку, поки подача не буде правильною (див. розділ "7.5 Регулювання помелу кави"). Якщо проблема не усувається, переконайтеся, що контейнер для води (A17) вставлений правильно.</p> <p>Вставте блок подачі гарячої води (D6) в кавомашину та злийте трохи води, поки потік не стане нормальним.</p>
<p>ЗМЕНШІТЬ МІЦНІСТЬ АБО ЗМЕНШІТЬ ПОРЦІЮ КАВИ</p> 	<p>Було використано забагато кави.</p>	<p>Оберіть меншу міцність, натиснувши кнопку "МІЦНІСТЬ" (C5) або зменшіть кількість меленої кави (максимум 1 мірна ложка).</p>
<p>ВСТАВТЕ БЛОК ПОДАЧІ ВОДИ</p> 	<p>Блок подачі гарячої води (D6) не було вставлено або вставлено неправильно</p>	<p>Вставити блок подачі води до упору.</p>

ПОВІДОМЛЕННЯ НА ДИСПЛЕЇ	МОЖЛИВА ПРИЧИНА	СПОСІБ УСУНЕННЯ
<p>ВСТАВТЕ КОНТЕЙНЕР ДЛЯ МОЛОКА</p> 	<p>Контейнер для молока (E) було вставлено неправильно.</p>	<p>Вставити контейнер для молока, проштовхнувши його до упору.</p>
<p>ВСТАВТЕ ЗАВАРЮВАЛЬНИЙ БЛОК</p> 	<p>Після очищення ви не вставили заварювальний блок (A20).</p>	<p>Встановити заварювальний блок, як описано в розділі "13.9 Очищення заварювального блоку".</p>
<p>СИС-МА ПОДАЧІ ВОДИ ПОРОЖНЯ НАТИСНІТЬ ОК ДЛЯ ЗАПУСКУ</p>  <p>Ok ✓:</p>	<p>Система водопостачання порожня</p>	<p>Натисніть селектор, що відповідає "OK", щоб спустити воду з блоку подачі D6 до тих пір, поки потік не стане нормальним. Якщо проблема не усувається, переконайтеся, що контейнер для води (A17) вставлений правильно.</p>
<p>НАТИСНІТЬ ОК ДЛЯ ОЧИЩЕННЯ АБО ПОВЕРНІТЬ РЕГУЛЯТОР</p>  <p>Ok ✓:</p>	<p>Контейнер для молока було вставлено, коли ручка регулювання молочної піни (E1) була в положенні "CLEAN".</p>	<p>Щоб продовжити функцію CLEAN, натисніть селектор, що відповідає "OK", або поверніть ручку регулювання пінки на одну з позицій для молока.</p>



ПОВІДОМЛЕННЯ НА ДИСПЛЕЇ	МОЖЛИВА ПРИЧИНА	СПОСІБ УСУНЕННЯ
<p>ПОВЕРНІТЬ РЕГУЛЯТОР МОЛОЧНОЇ ПІНКИ В ПОЛОЖЕННЯ CLEAN</p>  	<p>Ви щойно приготували молоко і трубки всередині контейнера для молока (Е) потрібно почистити.</p>	<p>Поверніть регулятор пінки (Е1) на напис CLEAN ("ОЧИСТИТИ")(мал. 19).</p>
<p>ПОВЕРНІТЬ РЕГУЛЯТОР МОЛОЧНОЇ ПІНКИ</p> 	<p>Контейнер для молока було вставлено, коли ручка регулювання молочної піни (Е1) була в положенні "CLEAN".</p>	<p>Поверніть регулятор в положення бажаної пінки.</p>
<p>ПОТРІБ. ВИДАЛИТИ НАКИП НАТИСНІТЬ ОК ДЛЯ ЗАПУСКУ (~45 ХВ.)</p>   	<p>Потрібно видалити накип з приладу.</p>	<p>Натисніть селектор, що відповідає "OK", щоб почати видалення накипу або "ESC", щоб видалити накип пізніше. Необхідно виконати процедуру видалення накипу, що описана в розділі "14. Видалення накипу" якомога скоріше.</p>
<p>ЗАМІНІТЬ ФІЛЬТР ДЛЯ ВОДИ НАТИСНІТЬ ОК ДЛЯ ЗАПУСКУ</p>   	<p>Фільтр для пом'якшення води (D7) дуже зношений.</p>	<p>Натисніть селектор, що відповідає "OK" щоб замінити або зняти фільтр, чи ESC, щоб провести цю процедуру пізніше. Слідуйте інструкціям в розділі "16. Фільтр для пом'якшення води".</p>
<p>АВАРІЙНИЙ СИГНАЛ: ДИВІТЬСЯ ІНСТРУКЦІЮ/ ДОДАТОК</p> 	<p>Прилад всередині дуже забруднений.</p>	<p>Ретельно очистити прилад, як описано в розділі "13. Очищення". Якщо повідомлення відображається навіть після очищення, зверніться до сервісного центру.</p>
	<p>Потрібно очистити трубки всередині контейнеру для молока (Е).</p>	<p>Поверніть регулятор пінки (Е1) на напис CLEAN ("ОЧИСТИТИ")(мал. 19).</p>
	<p>Нагадує вам, що фільтр (D7) потрібно замінити.</p>	<p>Замінити фільтр або зняти, як описано в розділі "16. Фільтр для пом'якшення води".</p>



ПОВІДОМЛЕННЯ НА ДИСПЛЕЇ	НА	МОЖЛИВА ПРИЧИНА	СПОСІБ УСУНЕННЯ
		Потрібно видалити накип з приладу.	Необхідно виконати процедуру видалення накипу, що описана в розділі "14. Видалення накипу" якомога скоріше. Прилад може запросити проведення циклу видалення накипу через дуже короткі проміжки часу. Це нормально і пов'язано з вдосконаленою системою управління прилада.
		Увімкнено режим енергозбереження.	Щоб відключити цю функцію, слідуйте вказівкам в розділі "6.8 Енергозбереження"  .
		Кавомашина під'єднана до пристрою через bluetooth.	
ТРИВАЄ ОЧИЩЕННЯ БУДЬ-ЛАСКА, ЗАЧЕКАЙТЕ		Прилад виявив забруднення внутрішнього контуру.	Зачекайте, поки прилад не буде готовий до використання та знову оберіть потрібний напій. Якщо проблема не усувається, зверніться до Служби підтримки користувачів.

19. УСУНЕННЯ НЕСПРАВНОСТЕЙ

Нижче наведено перелік можливих несправностей.

Якщо проблему неможливо вирішити за допомогою цих вказівок, зверніться до Сервісного центру.

НЕСПРАВНІСТЬ	МОЖЛИВА ПРИЧИНА	СПОСІБ УСУНЕННЯ
Кава не гаряча.	Чашки не були підігріті.	Підігрійте чашки, обливши їх гарячою водою (Примітка: ви можете використати функцію гарячої води).
	Заварювальний блок охолонув, тому що пройшло 2/3 хвилини після приготування останньої кави.	Перед приготуванням кави, підігрійте заварювальний блок, використовуючи функцію промивання див. розділ "6.3 Промивання  ".
	Було встановлено низьку температуру кави.	Встановіть вищу температуру кави в меню (розділ "6.9 Температура кави  ").
Кава розбавлена і зовсім без пінки.	Кава була помелена дуже грубо.	Поверніть регулятор помелу кави (A5) на одну поділку проти годинникової стрілки в напрямку цифри "1" під час роботи кавомолки (мал. 13). Продовжуйте обертати на одну поділку за раз, поки подача не стане задовільною. Результат буде відчутний лише після приготування 2 чашок кави (див. розділ "7.5 Регулювання кавомолки").
	Кава не підходить.	Використовуйте каву для кавомашин еспресо.
	Кава не свіжа.	Пакет з кавою був відкритий тривалий час і кава втратила свій смак.
Кава подається дуже повільно або краплями.	Кава була помелена дуже дрібно.	Поверніть регулятор помелу кави (A5) на один клік за годинниковою стрілкою в напрямку цифри "7" під час роботи кавомолки (мал. 13). Продовжуйте обертати на одну поділку за раз, поки подача не стане задовільною. Результат буде відчутний лише після приготування 2 чашок кави (див. розділ "7.5 Регулювання кавомолки").
Кава не виходить з одного або з обох отворів блоку подачі.	Блок подачі кави (A9) закупорено.	Очистіть блок подачі за допомогою зубочистки (мал. 25B).
Прилад не буде готувати каву	Прилад виявив забруднення внутрішнього контуру. Відображається повідомлення "Триває очищення".	Зачекайте, поки прилад не буде готовий до використання та знову оберіть потрібний напій. Якщо проблема не усувається, зверніться до Служби підтримки користувачів.

НЕСПРАВНІСТЬ	МОЖЛИВА ПРИЧИНА	СПОСІБ УСУНЕННЯ
Прилад не вмикається	Роз'єм кабелю живлення (D7) вставлено неправильно.	Вставте роз'єм до упору в гніздо на задній стінці приладу (мал. 1).
	Прилад не підключено до мережі електроживлення.	Вставте вилку у розетку мережі електроживлення (мал. 1).
	Головний вимикач (A22) не увімкнено.	Натисніть на головний вимикач (мал. 2).
Заварювальний блок не витягається	Прилад було відключено неправильно	Вимкніть прилад, натиснувши кнопку  (A15) (див. розділ "5. Вимкнення приладу").
Наприкінці процедури видалення накипу, прилад виконає третє промивання.	Під час двох циклів промивання, контейнер для води (A17) не було наповнено до відмітки MAX	Слідуйте інструкціям, що з'являються на дисплеї приладу, але спочатку спорожніть піддон для крапель (A15), щоб уникнути протікання рідини.
Молоко не витікає з блоку подачі молока (E5)	Кришечка (E2) контейнеру для молока (E) забруднилася.	Очистіть контейнер для молока, як описано в розділі "13.10 Очищення контейнера для молока"
Молоко виходить з блоку подачі (E5) великими бульбашками або бризками або недостатньо спінюється	Молоко недостатньо холодне або не частково знежирене або не знежирене.	Використовуйте знежирене або напівзнежирене молоко при температурі холодильника (прибл. 5° C). Якщо ви не отримали бажаний результат, спробуйте іншу марку молока.
	Регулятор спінування молока (E1) відрегульований неправильно.	Відрегулювати його, слідуючи інструкції в розділі "8.  приготування капучино та напоїв на основі молока".
	Кришка контейнеру для молока (E2) або ручка регулятора (E1) забруднені	Очистіть контейнер для молока та регулятор, як описано в розділі "13.10 Очищення контейнера для молока".
	Розпилювач гарячої води (A8) забруднений.	Очистіть розпилювач, як описано в розділі "13.11 Очищення розпилювача гарячої води".
Машина видає звуки або невеликі хмаринки пари в той час, коли не використовується	Прилад готовий до використання, або нещодавно він був вимкнений, та конденсат накрапав у гарячий випарник	Це звичайне функціонування. Щоб знизити це явище, спорожніть піддон для збору крапель.