

ЗМІСТ	
УТИЛІЗАЦІЯ	1
ВСТУП	6
Система символів, що використовується у цій інструкції.....	6
Літери в дужках.....	6
Проблеми і їх вирішення.....	6
БЕЗПЕКА	6
Основні правила безпеки	6
ВИКОРИСТАННЯ ЗА ПРИЗНАЧЕННЯМ	7
ІНСТРУКЦІЯ З ЕКСПЛУАТАЦІЇ	7
ОПИС	7
Опис приладу	7
Опис панелі управління	7
Опис аксесуарів.....	7
Опис контейнера для молока. Встановлення пристрою8	
ПІДГОТОВЧІ ДІЇ	8
Перевірка приладу	8
Встановлення приладу	8
Підключення приладу	8
Перший пуск в роботу	8
УВІМКНЕННЯ ПРИЛАДУ	8
ВИМКНЕННЯ ПРИЛАДУ	8
ВСТАНОВЛЕННЯ ПАРАМЕТРІВ МЕНЮ	9
Декальцинація.....	9
Налаштування часу	9
Автоматичне вимкнення.....	9
Автоматичне увімкнення.....	9
Налаштування температури.....	9
Електрозбереження.....	10
Встановлення жорсткості води.....	10
Вибір мови.....	10
Встановлення фільтру.....	10
Видалення фільтру.....	10
Заміна фільтру.....	10
Стандартні налаштування виробника (скидання)10	
Функція статистики.....	10
ПРИГОТУВАННЯ КАВИ	10
Вибір смаку кави	10
Вибір розміру порції кави	11
Регулювання кавомолки.....	11
Рекомендації для приготування більш гарячої кави... 11	
Приготування кави з кавових зерен	11
Приготування кави з меленої кави	12
ПРИГОТУВАННЯ НАПОЇВ З МОЛОКОМ	12
Наповнення і встановлення контейнера для молока.12	
Відрегулюйте кількість пінки.....	12
Приготування капучино.....	12
Приготування спіненого молока (без кави)	13
Приготування молока без пінки (без кави).....	13
ПРИГОТУВАННЯ ГАРЯЧОЇ ВОДИ	13
Зміна кількості води, що подається автоматично.....	13
ОЧИЩЕННЯ	14
Очищення контейнера для кавової гущі.....	14
Очищення піддону для крапель і піддону для конденсату	14
Очищення внутрішньої частини приладу	14
Очищення контейнера для води	14
Очищення отворів для подачі кави	14
Очищення отвору для засипання меленої кави	14
Очищення заварювального блоку	14
Очищення контейнера для молока.....	15
Очищення роспилювача гарячої води/пари.....	16
ДЕКАЛЬЦИНАЦІЯ	16
ПРОГРАМУВАННЯ ЖОРСТКОСТІ ВОДИ	16
Вимірювання жорсткості води	17
Встановлення жорсткості води	17
ФІЛЬТР ДЛЯ ПОМ'ЯКШЕННЯ ВОДИ	17
Встановлення фільтру.....	17
Заміна фільтру.....	17
Видалення фільтру.....	18
ТЕХНІЧНІ ДАНІ	18
ПОВІДОМЛЕННЯ НА ДИСПЛЕЇ	19
УСУНЕННЯ НЕСПРАВНОСТЕЙ	20
УТИЛІЗАЦІЯ	
	
	Відповідно до Європейської Директиви 2002/96/EC забороняється викидати прилад разом з побутовими відходами, необхідно відправляти прилад в офіційний центр утилізації.

B**C****D**

A

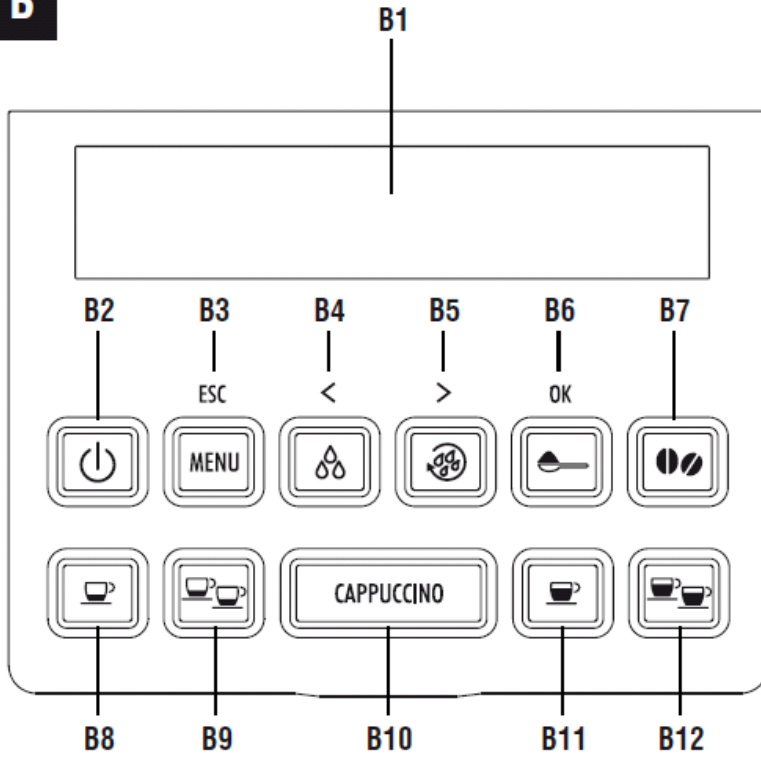

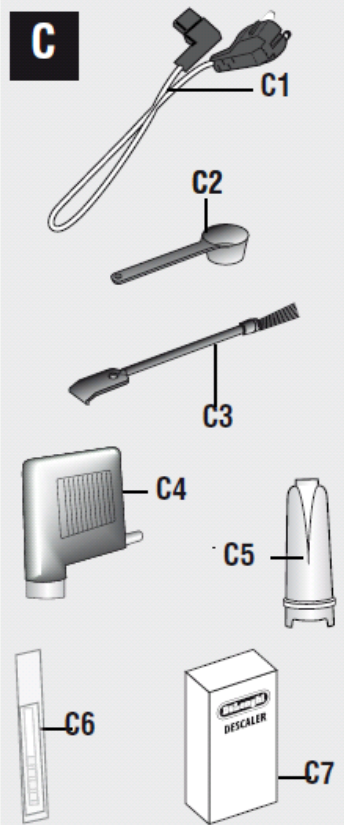
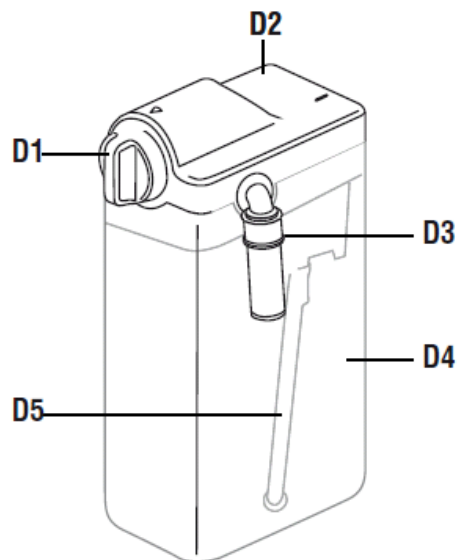
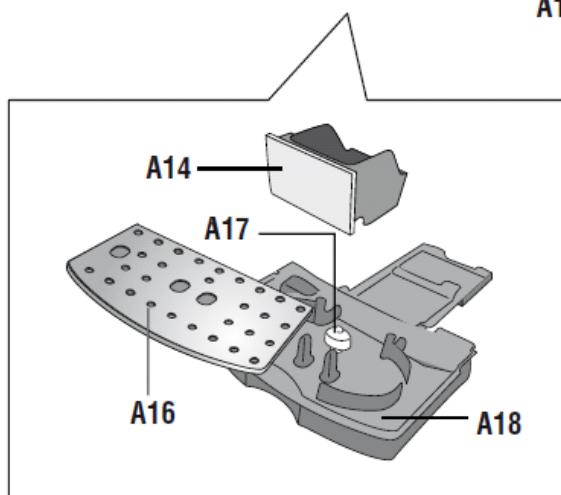
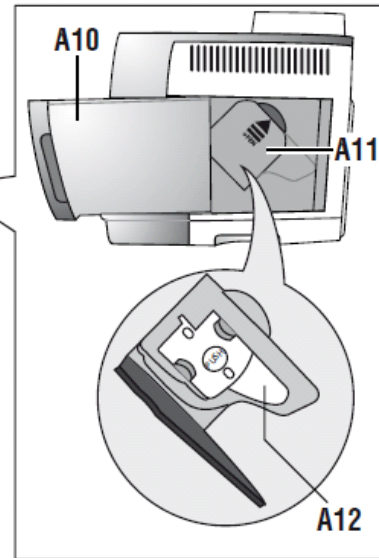
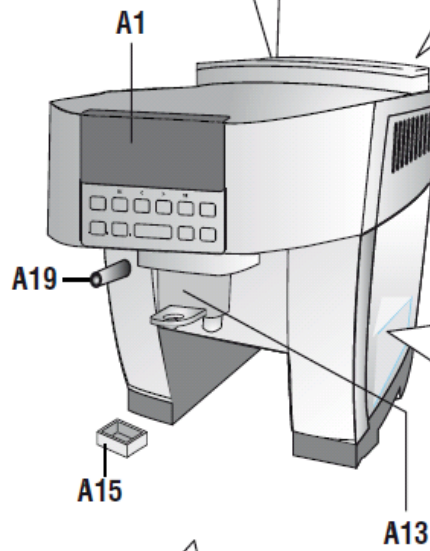
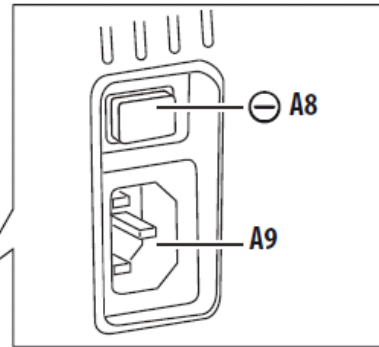
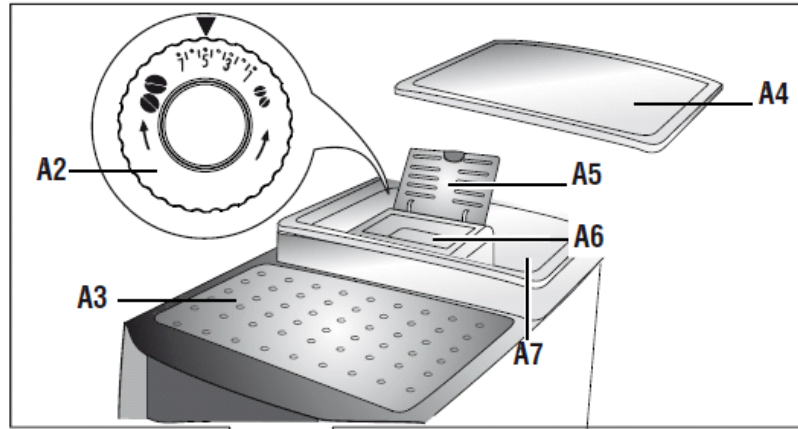
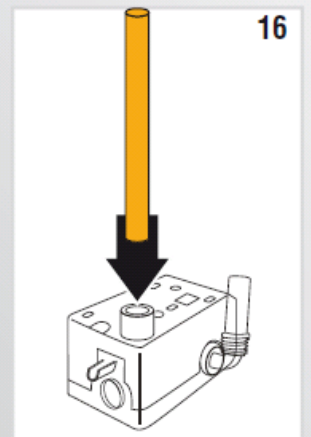
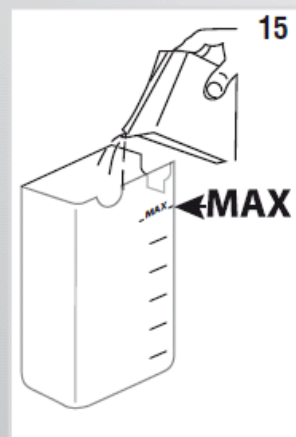
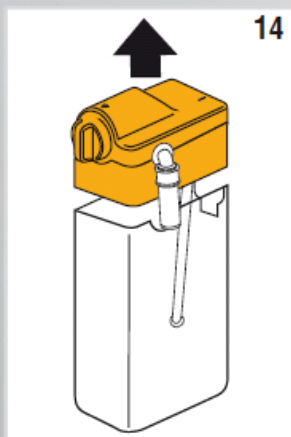
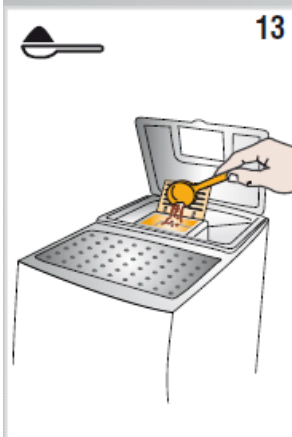
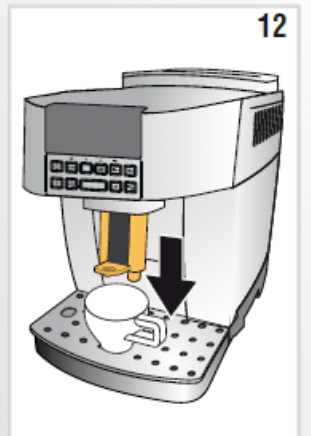
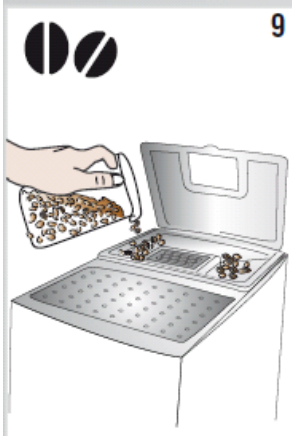
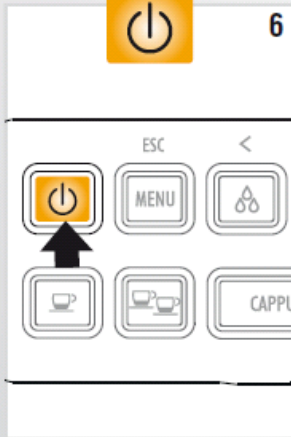
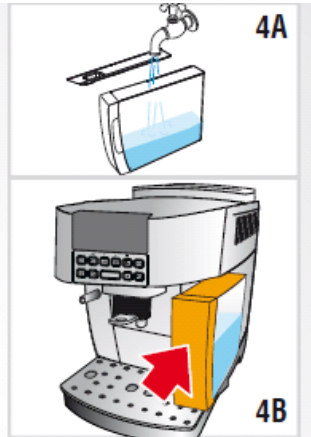
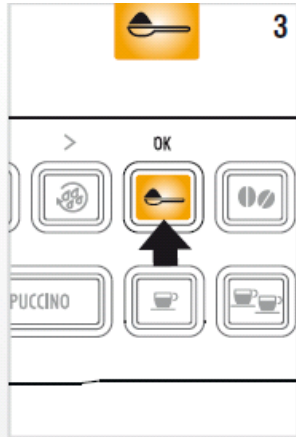
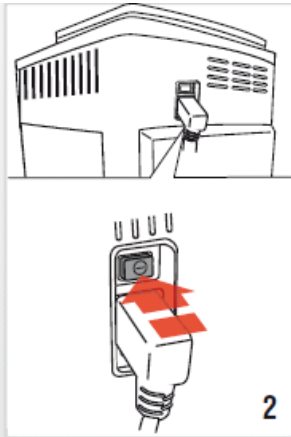
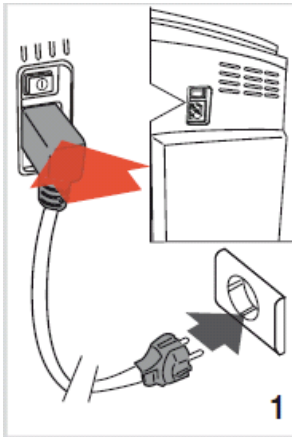

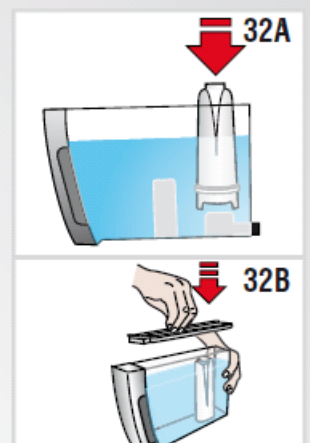
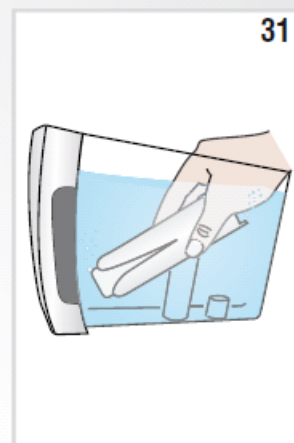
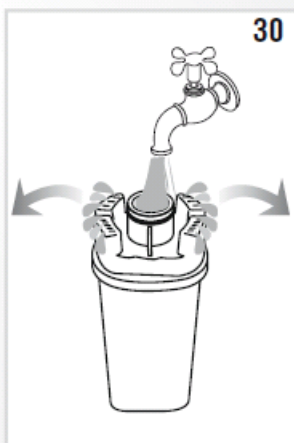
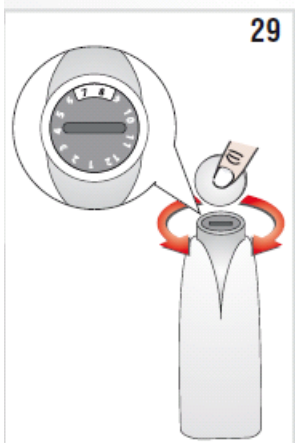
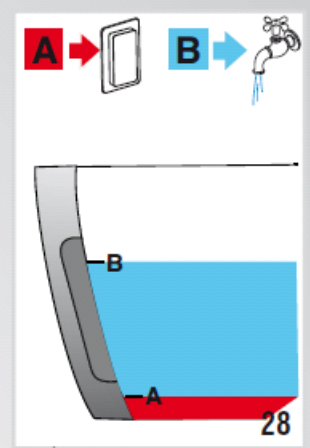
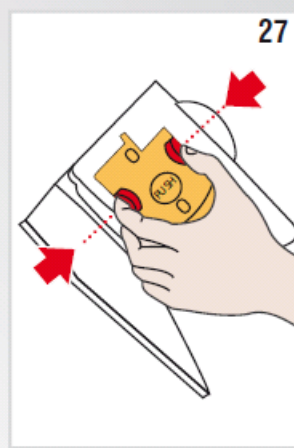
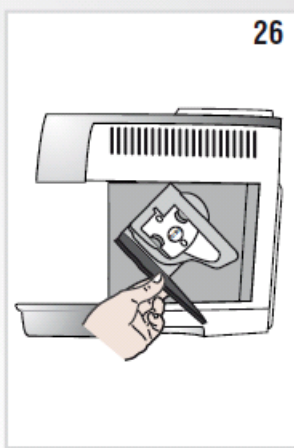
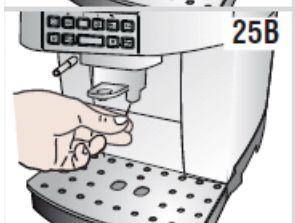
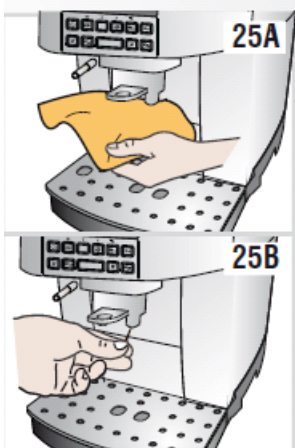
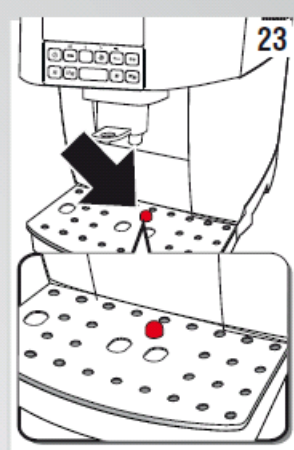
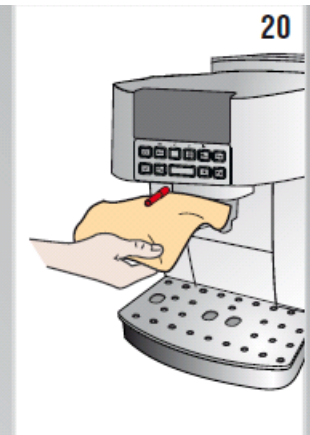
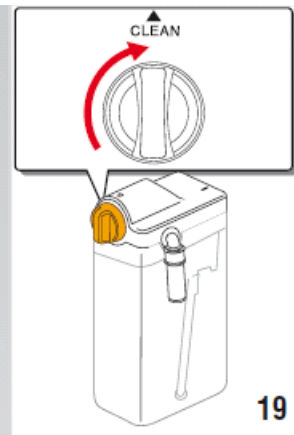
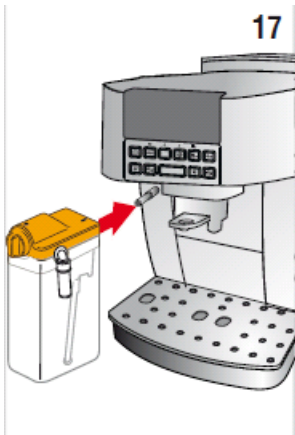

ВСТУП

Дякуємо Вам за вибір каво машини для приготування кави та капучино «ЕСАМ 22.360».

Бажаємо Вам приємно проводити час із Вашим новим пристроєм. Приділіть кілька хвилин знайомству з цією інструкцією з експлуатації.

Завдяки цьому Ви зможете уникнути виникнення небезпечних ситуацій чи нанесення ушкоджень кавомашині.

Умовні позначення, що використовуються у цій інструкції

Ці умовні позначення супроводжують важливі правила користування. Ви повинні обов'язково дотримуватися цих попереджень.



Небезпека!

Недотримання може стати причиною ураження електричним струмом з небезпекою для життя.



Увага!

Недотримання може призвести до опіків або викликати пошкодження приладу.



Небезпека опіків!

Недотримання може призвести до опіків або ошпарювань.



Примітка:

Цей символ указує на важливі для користувача поради та інформацію.

Літери в дужках

Літери в дужках відповідають позначенням, наведеним у параграфі «Опис приладу» (стор. 7).

Пошук і усунення несправностей.

У разі виявлення неполадок спробуйте вирішити проблеми, що виникли, насамперед за допомогою рекомендацій, наведених у параграфах «Повідомлення на дисплеї» на стор. 19 та «Усунення несправностей» на стор. 20. Якщо цього буде недостатньо, або знадобляться подальші роз'яснення, ми рекомендуємо Вам звернутися до сервісної служби, зателефонувавши за номером, зазначеним у доданому аркуші «Служба допомоги клієнтам». Якщо у переліку країн у даному аркуші не вказана Ваша країна, зателефонуйте за номером, зазначеним у гарантійному талоні. У разі потреби ремонту звертайтеся винятково до сервісної служби компанії De'Longhi. Адреса вказана в гарантійному сертифікаті, який додається до кавомашини.

БЕЗПЕКА

Основні правила безпеки



Обережно!

Оскільки прилад працює від електричного струму, не виключається небезпека ураження електричним струмом.

У зв'язку з цим рекомендуємо дотримуватися наступних правил безпеки:

- Не торкайтеся приладу мокрими руками або ногами.
 - Не торкайтеся штепсельної вилки мокрими руками.
 - Переконайтеся в тому, що до електричної розетки забезпечено вільний доступ, тому що тільки в цьому випадку можна буде швидко висмикнути вилку з розетки в разі потреби.
 - Якщо потрібно висмикнути вилку, тримайтеся тільки за неї. Ні в якому разі не тягніть за шнур, оскільки так його можна пошкодити.
 - Щоб повністю вимкнути прилад, розблокуйте головний вимикач, розміщений на задній частині приладу (рис. 2).
 - У разі пошкодження приладу не намагайтеся відремонтувати його самостійно.
- Вимкніть прилад, витягніть штепсельну вилку з розетки і зверніться до Служби технічної підтримки.
- При пошкодженні штепсельної вилки або шнура живлення здійсніть їхню заміну тільки у Службі технічної підтримки De'Longhi задля уникнення будь-якого ризику.



Увага!

Зберігайте пакувальний матеріал (пластикові пакети, пінопласт) подалі від дітей.



Увага!

Не дозволяйте використовувати прилад особам (у тому числі дітям) з обмеженими психічними, фізичними та сенсорними можливостями або з недостатнім досвідом і знаннями, за винятком випадків, коли ці особи перебувають під наглядом людини, відповідальної за їхню безпеку, або пройшли у неї навчання. Стежте за тим, щоб діти не грали з приладом.



Небезпека опіків!

Оскільки даний прилад виробляє гарячу воду, під час його роботи може утворюватися пара. Уникайте прямого контакту з бризками води або гарячої пари.

ВИКОРИСТАННЯ ЗА ПРИЗНАЧЕННЯМ

Прилад призначений для приготування кави та для підігріву напоїв.

Будь-яке інше використання вважається застосуванням не за призначенням.

Даний прилад не призначений для комерційного використання.

Виробник не несе відповідальності за збитки, заподіяні внаслідок використання приладу не за призначенням.

Даний прилад повинен використовуватися тільки у побуті. Не передбачається його використання:

- у кухонних приміщеннях для персоналу магазинів, офісів та інших робочих зон;
- у структурах зеленого туризму;
- у готелях, мотелях та інших подібних структурах;
- у постійно здаваних в оренду номерах.

ІНСТРУКЦІЯ З ЕКСПЛУАТАЦІЇ

Уважно прочитайте ці інструкції перед початком використання приладу.

- Недотримання даних інструкцій може призвести до пошкодження приладу.

Виробник не несе відповідальності за збитки, заподіяні внаслідок недотримання даних інструкцій з експлуатації.



Примітка:

Збережіть ці інструкції. Їх потрібно додати до приладу також у випадку його передачі іншому власнику.

ОПИС

Опис приладу

(стор. 3 – **A**)

- A1. Панель управління
- A2. Ручка регулювання помелу
- A3. Підігрів чашок
- A4. Кришка контейнера для кавових зерен
- A5. Кришка отвору для меленої кави
- A6. Отвір для меленої кави
- A7. Контейнер для кавових зерен
- A8. Головний вимикач
- A9. Відсік роз'єму силового шнура
- A10. Контейнер для води
- A11. Дверця заварювального блоку
- A12. Заварювальний блок
- A13. Блок подачі кави (регулюється за висотою)
- A14. Контейнер для кавової гущі
- A15. Піддон для конденсату
- A16. Панель для чашок
- A17. Індикатор рівня води в піддоні для крапель

A18. Піддон для крапель

A19. Розпилювач гарячої води і пари

Опис панелі управління

(стор. 2 – **C**)

Деякі кнопки панелі можуть виконувати подвійну функцію: функція описується в дужках.

V1. Дисплей: керує діями користувача під час роботи з кавомашиною

V2. Кнопка  : для увімкнення або вимкнення апарату

V3. Кнопка **MENU** для доступу в меню (*В МЕНЮ програмування виконує функції кнопки «ESC»: натисніть для виходу з обраної функції і повернення в головне меню.*)

V4. Кнопка  для приготування пари, необхідної для напоїв на основі молока. (*В МЕНЮ програмування виконує функції кнопки <: натиснути, для переходу назад.*)

V5. Кнопка  : для ополіскування. (*В МЕНЮ програмування виконує функції кнопки >: натиснути, для переходу вперед*)

V6. Кнопка  : для приготування кави з меленої кави (*В МЕНЮ: Натиснути на кнопку «OK» для підтвердження обраної позиції*)

V7. Кнопка для вибору аромату  : натиснути для вибору смаку кави

V8. Кнопка  : щоб приготувати 1 маленьку чашку «міцної» кави

V9. Кнопка  : щоб приготувати 2 маленькі чашки «міцної» кави

V10. Кнопка **CAPPUCHINO (КАПУЧИНО)**: щоб приготувати 1 чашку капучино

V11. Кнопка  : щоб приготувати 1 велику чашку кави «lungo»

V12. Кнопка  : щоб приготувати 2 великі чашки кави «lungo»

Опис аксесуарів

(стор. 2 – **C**)

- C1. шнур живлення
- C2. мірний стакан
- C3. Щітка для чищення
- C4. Блок подачі гарячої води
- C5. Фільтр для пом'якшення води (на деяких моделях)
- C6. Індикаторна смужка для вимірювання жорсткості води
- C7. Засіб для видалення накипу (декальцифікатор)

Опис контейнера для молока. Встановлення пристрою

(стор. 2 - D)

- D1. Ручка регулювання піни
- D2. Кришка контейнера для молока
- D3. Трубка для подачі спіненого молока (регульована)
- D4. Контейнер для молока
- D5. Занурювальна трубка для молока

ПІДГОТОВЧІ ДІЇ

Перевірка приладу

Після зняття упаковки перевірте цілісність приладу і його комплектність. Не використовуйте прилад при виявленні явних пошкоджень. Зверніться до Служби технічної підтримки De'Longhi.

Встановлення приладу



Увага!

При встановленні приладу слід дотримуватися наступних запобіжних заходів:

- Прилад виділяє тепло в навколишнє середовище. Після розміщення приладу на робочій поверхні переконайтеся в тому, що залишені 3 см вільного простору від поверхонь приладу, бічних сторін, а також вільні 15 см над самим приладом.
- Якщо всередину приладу випадково потрапить вода, це може його пошкодити. Не встановлюйте прилад поблизу водопровідних кранів або мийки.
- Існує ризик пошкодження приладу у випадку замерзання води всередині нього. Забороняється встановлювати прилад у місцях, де температура може опускатися нижче відмітки замерзання води.
- Розмістіть шнур живлення так, щоб його не могли пошкодити гострі краї, і щоб він не контактував із нагрітими поверхнями (напр., з електричними плитами).

Підключення приладу



Увага!

Переконайтеся в тому, що напруга в електричній мережі відповідає величині, зазначеній на заводській табличці, розташованій в нижній частині приладу.

Підключайте прилад тільки в розетку, яка встановлена у відповідності з усіма правилами, розрахована на мінімальну силу струму 10 А та має діюче заземлення.

У випадку несумісності розетки з вишкою приладу зверніться до кваліфікованого спеціаліста для заміни розетки.

Перший пуск у роботу



Примітка:

- Кавомашина пройшла випробування з використанням кави на підприємстві-виробнику, можливі сліди кави в кавомолці — абсолютно нормальне явище. При цьому гарантується, що прилад — новий.
- Рекомендується в найкоротший термін відрегулювати жорсткість води, виходячи з умов, виконуючи процедуру, описану в розділі «Програмування жорсткості води» (стор. 16).

1. Підключіть пристрій до електричної мережі та переведіть у відповідне положення I (рис. 1) головний вимикач, який знаходиться на тильній частині кавомашини. Необхідно вибрати потрібну мову (чергування мов відбувається з інтервалом

приблизно в 3 секунди):

2. При появі потрібної мови натисніть і утримуйте кілька секунд кнопку  (рис. 2). Після збереження в пам'яті мови на дисплеї з'явиться повідомлення: "українська мова встановлена". Продовжіть, дотримуючись інструкцій, які надає каво машина.

3. "ЗАПОВНІТЬ КОНТЕЙНЕР!": Витягніть контейнер для води, заповніть його до лінії MAX (рис.4A) свіжою водою і поверніть його на місце (рис. 4B).

4. Розмістіть під ручним пристроєм для приготування капучино контейнер місткістю не менше 100 мл (рис. 5).

5. «Поверніть регулятор ПАРИ»: Поверніть ручку в положення «I» (рис. 5). На дисплеї з'явиться напис «Гаряча вода ... Чи підтверджуєте?»;

6. Для підтвердження натисніть кнопку  кавомашина подає воду з ручного пристрою для приготування капучино і потім відключається автоматично.

7. Поверніть ручку для пари в положення «O».

Тепер кавомашина готова до звичного використання.



Примітка:

- При першому використанні необхідно приготувати 4–5 порцій кави та 4–5 порцій капучино, тільки після цього з'являться задовільні результати.

УВІМКНЕННЯ ПРИЛАДУ



Примітка:

- Перш ніж увімкнути прилад, переконайтеся в тому, що головний вимикач, який знаходиться на задній частині приладу, знаходиться в пол. I (рис. 1).

При кожному увімкненні приладу автоматично виконується цикл попереднього підігріву та ополіскування, який не можна переривати. Прилад буде готовий до використання тільки після закінчення даного циклу.



Небезпека опіків!

Під час ополіскування з отворів для подачі кави витікає незначна кількість гарячої води, яка збирається у спеціальній таці для крапель, розташованій нижче. Стежте за тим, щоб на Вас не потрапили бризки води.

- Щоб увімкнути прилад, натисніть на кнопку  (рис. 6): на дисплеї з'явиться повідомлення «Нагрівання ... Будь ласка, чекайте».

Після завершення нагрівання з'явиться інше повідомлення: "Ополіскування" разом з індикаційною шкалою, яка заповнюється по мірі приготування; таким чином, відбувається нагрівання бойлера та подача гарячої води у внутрішні контури з метою їх нагрівання. Потрібна температура досягнута кавомашиною, коли на дисплеї з'являється повідомлення із зазначенням смаку і кількості кави.

ВИМКНЕННЯ ПРИЛАДУ

При кожному вимкненні прилад виконує автоматичне ополіскування, яке не можна переривати.

Небезпека опіків!

Під час ополіскування з отворів для подачі кави витікає певна кількість гарячої води.

Стежте за тим, щоб на Вас не потрапили її бризки.

Щоб вимкнути прилад, натисніть кнопку  (рис. 6). Прилад виконає споліскування і потім вимикається (в режим очікування).

Примітка:

Якщо апарат не використовується тривалий час, його слід відключити від мережі електричного живлення:

- Щоб вимкнути апарат, натисніть на кнопку  (рис. 6);
- Натисніть на головний вимикач (рис. 2).

Увага!

Ніколи не вимикайте головний вимикач при увімкненій кавомашині.

ВСТАНОВЛЕННЯ ПАРАМЕТРІВ В МЕНЮ











Щоб зайти в меню програмування, натисніть кнопку **MENU** ; у цьому меню можна вибрати такі параметри: Видалення накипу, Вибір мови, Енергозбереження, Налаштування часу, Автомат. увімкнення, Автовимкнення, Налаштування температури, Жорсткість води, Статистика, Повернення до стандартних параметрів.

Видалення накипу

Вказівки з видалення накипу подано на стор 16.

Налаштування часу

Якщо необхідно налаштувати годинник на дисплеї, дійте таким чином:



1. Натисніть на кнопку **MENU** , щоб увійти в меню програмування;
2. Натискайте на кнопку  або  до появи на дисплеї напису "ВСТАНОВІТЬ ЧАС";
3. Натисніть на кнопку ;
4. Натисніть на кнопку  або  для зміни годин;
5. Натисніть на кнопку  для підтвердження;
6. Натисніть на кнопку  або  для зміни хвилин;
7. Натисніть на кнопку  для підтвердження;

Годинник налаштовано. Для виходу з меню програмування натисніть на кнопку **MENU** .



Автоматичне вимкнення

Автоматичне вимкнення можна налаштувати через 15 або 30 хвилин, 1, 2 або 3 години. Як перепрограмувати автовимкнення:

1. Натисніть на кнопку **MENU**  щоб увійти в меню програмування;

2. Натискайте на кнопку  або  до появи на дисплеї напису "АВТОВИМКНЕННЯ";

3. Натисніть на кнопку ;

4. Натискайте на кнопку  або  до появи потрібного інтервалу (через 15 або 30 хвилин або через 1, 2 або 3 години);

5. Натисніть на кнопку  для підтвердження;













Для виходу з меню натисніть на кнопку **MENU** . Таким чином, автоматичне вимкнення перепрограмовано.

Автоматичне увімкнення

Можна задати час автоматичного увімкнення, щоб прилад був готовий до використання на певну годину (наприклад, вранці), так щоб приготувати каву.



Примітка:

Для підключення цієї функції, необхідно щоб час було встановлено правильно (налаштувати час).

1. Натисніть на кнопку **MENU** , щоб увійти в меню;
2. Натискайте на кнопку  або , поки не відобразиться «АВТОМАТ. УВІМКНЕННЯ»;
3. Натисніть кнопку ; На дисплеї з'явиться повідомлення «Увімкнути?»
4. Для підтвердження натисніть кнопку ;
5. Натисніть на кнопку  або , щоб змінити години;
6. Для підтвердження натисніть кнопку ;
7. Натисніть на кнопку  або  щоб змінити хвилини;
8. Для підтвердження натисніть кнопку ;
9. Для виходу з меню натисніть кнопку **MENU** .

Після підтвердження часу активація автоматичного увімкнення супроводжується появою символу  на дисплеї поруч з часом і нижче меню автоматичного увімкнення.



Щоб відключити функцію:





1. Виберіть у меню позицію автоматичного увімкнення;
2. Натисніть кнопку : На дисплеї з'явиться повідомлення «Вимкнути?»
3. Для підтвердження натисніть кнопку ;

З дисплея зникне символ .

Налаштування температури





За необхідності зміни температури (низька, середня, висока) приготованої кави виконайте такі дії:

1. Натисніть на кнопку **MENU**  щоб увійти в меню програмування;
2. Натискайте на кнопку  або  до появи на дисплеї напису "НАЛАШТУВАННЯ ТЕМПЕРАТУРИ";

3. Натисніть на кнопку ;
 4. Натискайте на кнопку  або  до появи на дисплеї потрібної температури (низької, середньої, високої максимальної);
 5. Натисніть на кнопку  для підтвердження;
- Таким чином, температуру перепрограмовано. Для виходу з меню натисніть на кнопку **MENU** '.

Енергозбереження

За допомогою даної функції можна активувати або скасувати режим енергозбереження. Під час задіяної функції гарантується менше споживання енергії відповідно до чинних європейських норм. Підключення режиму енергозбереження супроводжується зірочкою під позицією «Енергозбереження» в меню.

1. Натисніть на кнопку **MENU** ' , щоб увійти в меню програмування;
2. Натискайте на кнопку  або  до появи на дисплеї напису "Енергозбереження";
3. Натисніть на кнопку ; на дисплеї з'явиться напис "ВИМКНУТИ?" (або "УВИМКНУТИ?" у разі, якщо функція вже відключена);
4. Натисніть на кнопку  для відключення або підключення функції

Для виходу з меню, натисніть **MENU** ' для виходу з меню.

Під час підключеної функції приблизно через 1 хвилину паузи на дисплеї з'явиться повідомлення "Енергозбереження".



Увага!







Якщо кавомашина починає готувати напій у режимі "енергозбереження", зазвичай проходить кілька секунд: під час такого очікування з'являється повідомлення "Виконується підготовка".

Налаштування жорсткості води

Інструкції з встановлення жорсткості води описані на стор 17.

Налаштування мови

За необхідності змінити мову на дисплеї дійте таким чином:

1. Натисніть на кнопку **MENU** ' , щоб увійти в меню програмування;
2. Натискайте на кнопку  або  до появи на дисплеї напису "Вибір мови";
3. Натисніть на кнопку ;
4. Натискайте на кнопку  або  до появи на дисплеї потрібної мови;
5. Натисніть на кнопку  для підтвердження;

Мову встановлено. Для виходу з меню натисніть на кнопку **MENU**'.

Встановлення фільтра



Інструкції з установки фільтра описані в параграфі «Встановлення фільтра» (стор. 17).

Заміна фільтра

Інструкції по заміні фільтра описані в параграфі «Заміна фільтра» (стор. 17).

Стандартні налаштування виробника (скидання)





За допомогою цієї функції оновлюються всі налаштування меню, і всі запрограмовані параметри кількості повертаються до початкових стандартних значень, заданих виробником (окрім мови, яка залишається).

1. Натисніть на кнопку **MENU** ' , щоб увійти в меню;
2. Натискайте на кнопку  або  , поки не відобразиться «ЗАДАЙТЕ ТЕМПЕРАТУРУ»;
3. Натисніть кнопку ;
4. На дисплеї з'являється повідомлення «Чи підтверджуєте?»

5. Для підтвердження та виходу натисніть кнопку .

Функція статистики

За допомогою цієї функції можна переглянути статистичні дані кавомашини. Щоб вивести на дисплей такі дані:

1. Натисніть на кнопку **MENU** ' , щоб увійти в меню;
2. Натискайте на кнопку  або  , поки не відобразиться «Статистика»;
3. Натисніть кнопку ;
4. Натискаючи на кнопку  або  , можна перевірити:
 - Скільки порцій кави було приготовлено;
 - Скільки процедур з видалення накипу було проведено;
 - Кількість виданих літрів води;
 - Кількість замінів фільтра для пом'якшення води.

5. Для виходу з меню натисніть двічі кнопку .

ПРИГОТУВАННЯ КАВИ

Вибір смаку кави

Кавомашину налаштовано виробником для приготування кави з нормальним смаком.

Можна вибрати один з таких смаків:

Надлегкий смак

Легкий смак

Нормальний смак





Міцний смак

Надміцний смак

(рис. 7), поки не відобразиться бажаний смак.

Вибір розміру порції кави в чашці

На заводі кофемашина запрограмована для автоматичного приготування кави в таких кількостях

- Маленьку чашку кави - при натисканні на кнопку  (≈ 40 мл);
- Велику чашку кави - при натисканні на кнопку  (≈ 120 мл);
- Дві маленькі чашки кави - при натисканні на кнопку ;
- Дві великі чашки кави - при натисканні на кнопку .

Якщо хочете змінити розмір порції кави, яку машина виробляє автоматичним наповненням чашки, виконайте наступні інструкції.

- Натисніть і утримуйте кнопку для зміни кількості води в чашці, на дисплеї повинно з'явитися «ПРОГР. КІЛЬКОСТІ» тепер відпустіть кнопку;

- Як тільки кави в чашці досягне потрібного рівня, натисніть ще раз на цю ж кнопку, щоб внести в пам'ять нову кількість.

Таким чином, при натисканні на цю кнопку в пам'ять будуть внесені нові налаштування.

Регулювання кавомолки

Кавомолка спочатку не вимагає регулювань, оскільки вона налаштована виробником так, щоб забезпечити правильну видачу кави.

Однак, якщо після приготування першої кави, Ви помітите її недостатню консистенцію, практичну відсутність пінки, або занадто повільну видачу кави (краплями), слід підкоригувати регулятором ступінь помелу (рис. 8).

 **Примітка:**

Дозволяється повертати регулятор тільки під час роботи кавомолки.

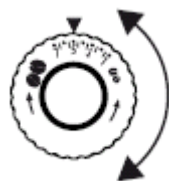

Щоб кава виходила не краплями, поверніть регулятор на одну поділку (не більше) за годинниковою стрілкою у бік цифри 7 (= більш грубий помел). Для отримання більш консистентної кави з кращого пінкою, поверніть регулятор проти годинникової стрілки на одну поділку (кляцання) у бік цифри 1 (= більш тонкий помел). Бажаний результат від такого корегування Ви відчуєте тільки після приготування 2 чашок кави (як мінімум). Якщо після даного регулювання не вдалося досягти бажаного результату, необхідно повторити процедуру, повертаючи регулятор ще на одну поділку.

Щоб змінити смак, неодноразово натискайте на кнопку 

Поради для отримання більш гарячої кави

Для отримання більш гарячої кави рекомендується:

- перед видачею провести ополіскування, натиснувши на кнопку : з блоку подачі виходить гаряча вода, яка нагріває внутрішній контур кавомашини, роблячи каву більш гарячою;
- нагріті чашки гарячою водою (використовуючи функцію гарячої води);
- збільшити температуру кави в меню програмування (стор. 9).

Приготування кави з кавових зерен

 **Увага!**

Не використовуйте зацукровані зерна або карамелізовану каву, оскільки вони можуть приклеїтися до кавомолки і вивести її з ладу.

1. Засипте кавові зерна у відповідний контейнер (рис. 9).
2. Помістіть під отворами для подачі кави:
 - 1 чашку, якщо потрібно приготувати 1 порцію кави (рис. 10);
 - 2 чашки, якщо потрібно приготувати 2 порції кави (рис. 11);
3. Опустіть розподільник так, щоб максимально наблизити його до чашок: так виходить краща кавова пінка (рис. 12).
4. Натисніть на кнопку обраного напою:



МАЛЕНЬКА ЧАШКА

ВЕЛИКА ЧАШКА

5. Приготування починається, і на дисплеї з'являється повідомлення про обраний тип кави.

Відразу після завершення процесу кавомашина готова для наступного приготування кави.

 **Примітка:**

- Процес приготування кави можна призупинити у будь-який момент, натиснувши на одну із двох кнопок подачі кави.
- Якщо після подачі кави Ви захочете збільшити розмір порції кави, достатньо натиснути та утримувати (протягом 3 секунд) одну із двох кнопок подачі кави.

 **Примітка:**

Процедура отримання більш гарячої кави описана у параграфі «Поради для приготування більш гарячої кави» (стор. 11).

 **Увага!**

- Якщо кава виходить краплями, практично без пінки або ж

- Під час роботи приладу на панелі управління можуть загорятися індикатори, значення яких наведено у розділі «Повідомлення на дисплеї» (стор. 18).

Приготування кави з меленої кави



Увага!

- Ніколи не засипайте мелену каву у вимкнений прилад, щоб Категорично забороняється засипати мелену каву в кавомашину, коли вона увімкнена, щоб запобігти розсипанню кави всередині і, відповідно, забруднення кавомашини. Це може призвести до пошкодження приладу.

- Ніколи не засипайте більше 1 мірної ложки: це може стати причиною засмічення отвору або забруднення внутрішньої частини





кавомашини.



Примітка:

При використанні меленої кави можна приготувати за 1 раз тільки одну чашку кави.

1. Переконайтеся, що прилад увімкнений.
2. Натисніть кнопку .
3. Переконайтеся, що отвір не заблоковано, потім засипте мірку попередньо меленої кави (рис. 13).
4. Помістіть чашку під отворами розподільника кави.
5. Натисніть на кнопку видачі 1 чашки кави з бажаним смаком ( або ).
6. Почнетесь приготування кави.

ПРИГОТУВАННЯ НАПОЇВ З МОЛОКОМ



Примітка:

Для отримання багатою молочної пінки або без великих бульбашок завжди очищуйте кришку контейнера для молока і розпилювач гарячої води, як описано в параграфі "Очищення контейнера для молока" на стор 133 і 136.

Наповніть і встановіть контейнер для молока

1. Зніміть кришку (рис. 14).
 2. Наповніть контейнер достатньою кількістю молока, не перевищуючи позначки MAX на контейнері (рис. 15). Майте на увазі, що кожна мітка на контейнері відповідає 100 мл молока.
- Примітка!

- Для отримання більш щільної і однорідної пінки використовуйте молоко жирністю 2,5 % або 3,2 % при температурі холодильника (близько 5 ° C).

- Якщо увімкнений режим "risparmio energetico"

занадто холодною, див. рекомендації, наведені в розділі «Вирішення проблем» (стор.19).

(енергозбереження), подача напою може зайняти кілька секунд.

3. Перевірити, що занурювальна трубка молока встановлена правильно на дно кришки контейнера для молока (рис. 16).
4. Помістити кришку на контейнер молока.
5. Зніміть блок подачі гарячої води з розпилювача.
6. Закріпити контейнер на розпилювач натисканням до упору (рис. 17).
7. Поставити досить велику чашку під носики блоку подачі кави і під трубку подачі спіненого молока; відрегулювати довжину трубки молока, просто потягнувши її вниз до чашки (рис. 18).
8. Дотримуйтесь даних нижче інструкцій для кожної окремої функції.

Відрегулюйте кількість пінки

Поворотом ручки регулювання пінки в кришці контейнера для молока можна вибрати кількість молочної пінки, що подається в молочні напої.

ПОЛОЖЕННЯ РЕГУЛЯТОРА	ОПИС	РЕКОМЕНДУЄТЬСЯ ДЛЯ...
	Без пінки	Кава з молоком/гаряче молоко (без пінки)
	Мало пінки	Латте макіатто
	Макс. пінки	Капучино/спінене молоко

Приготування капучино

1. Заповнити та прикріпити контейнер для молока, як описано вище.
2. Поверніть ручку регулювання пінки в кришці контейнера для молока в положення необхідної кількості пінки.
3. Натисніть кнопку CAPPUCINO (капучино); На дисплеї з'явиться повідомлення "CAPPUCINO" і прогрес-бар, який заповнюється по мірі приготування напою.
4. Через кілька секунд молоко починає надходити з трубки подачі молока в чашку. Для напоїв, передбачених програмою, прилад автоматично готує каву після подачі молока.



Примітка:

- Якщо під час подачі ви хочете перервати приготування, натисніть двічі кнопку cappuccino.
- По закінченні подачі, якщо ви хочете збільшити кількість

• Не залишайте довго контейнер для молока поза холодильника: чим вище температура молока (ідеальна 5 ° C), тим гірше якість пінки.

Приготування спіненого молока (без кави)

Дійте, як описано вище (приготування капучино або латте маккіато), натиснувши 2 рази (замість одного) кнопку CAPPUCINO.



Примітка:

Якщо під час подачі ви хочете перервати приготування молока, натисніть один раз кнопку CAPPUCINO.

Приготування молока без піни (без кави)

Дійте, як описано вище (Приготування спіненого молока),



повернувши ручку регулювання пінки в положення

Очищення контейнера для молока після кожного використання



Небезпека опіків!

Під час очищення каналів всередині контейнера для молока з трубки подачі спіненого молока виходить трохи гарячої води і пари. Будьте обережні, уникайте контакту з бризками води.

Щоразу після приготування напою з молоком необхідно видаляти залишки молока. Дійте наступним чином:

1. Залишити контейнер для молока в приладі (вливати молоко необов'язково).
2. Поставте чашку або іншу ємність під трубку подачі спіненого молока.
3. Поверніть ручку регулювання пінки в положення CLEAN (очищення) (рис. 19): операція відображається на дисплеї (рис. 34) і зупиняється автоматично.
4. Встановити ручку регулювання на один з елементів вибору пінки.
5. Зніміть контейнер для молока і губкою прочистите розпилювач пара (рис. 20).



Примітка:

- Якщо потрібно приготувати кілька чашок з молочним напоєм, виконати очищення після останньої чашки.
- Зберігати контейнер з молоком в холодильнику.
- У деяких випадках під час чищення потрібно прогріти кавомашину.

Запрограмувати розмір порції кави і молока на чашку для приготування капучино або молока

Прилад має заводське налаштування для подачі стандартних розмірів порцій продуктів. Якщо ви хочете змінити ці значення, виконайте такі дії:

молока в чашці, просто утримуйте (протягом 3 секунд) кнопку CAPPUCINO.

1. Поставте чашку під отвори блоку подачі кави і під трубку подачі молока.
2. Натисніть і утримуйте кнопку CAPPUCINO поки не з'явиться напис "PROGRAM MILK Program Quantity" (ПРОГРАММА МОЛОКА Програма кількості).
3. Відпустіть кнопку. Машина починає подачу молока.
4. Після досягнення потрібної кількості молока в чашці знову натисніть кнопку CAPPUCINO.
5. Машина припиняє подачу молока і через кілька секунд починає подавати каву: на дисплеї з'явиться повідомлення "PROGRAM COFFEE Program Quantity" (ПРОГРАМА КАВА Програма кількості).
6. Як тільки кави в чашці виявляється потрібна кількість, натисніть кнопку CAPPUCINO. подача кави припиняється. Тепер прилад перепрограмований на новий розмір порції молока і кави.

ПРИГОТУВАННЯ ГАРЯЧОЇ ВОДИ



Небезпека опіків!

Ніколи не залишайте кавомашину без нагляду під час приготування гарячої води. Під час подачі блок подачі сильно нагрівається, тому слід братися тільки за ручку.

1. Переконайтеся, що блок подачі гарячої води встановлений правильно (рис. 4).
2. Поставте ємність під блок подачі (якомога ближче, щоб уникнути розбризкування).
3. Натиснути кнопку  (рис. 21). На дисплеї з'явиться повідомлення "HOT WATER (гаряча вода)" і прогрес-бар, який заповнюється в міру приготування води.
4. Кавомашина видає 250 мл гарячої води, а потім автоматично зупиняє подачу. Щоб вручну зупинити подачу гарячої води,

натиснути кнопку .



Примітка:

Якщо увімкнений режим "Energy saving" (енергозбереження), подача гарячої води може зайняти кілька секунд.

Зміна кількості води, що подається автоматично

Машина має заводське налаштування для автоматичної подачі приблизно 250 мл гарячої води. Якщо ви хочете змінити кількість, виконайте такі дії:

1. Помістіть під блок подачі ємність.
2. Натисніть і утримуйте кнопку, доки на дисплеї не з'явиться повідомлення "Hot Water Program Quantity" (Гаряча вода

Тепер кавомашину перепрограмовано на нову кількість.

ОЧИЩЕННЯ



Увага!

• Для очищення кавомашини не можна використовувати розчинники, абразивні мийчі засоби або спирт. На суперавтоматичних машинах De'Longhi немає необхідності використовувати очищаючі хімічні добавки.

• Компоненти приладу не можна мити в посудомийній машині.

• Не застосовувати металеві предмети для видалення накипу або залишків кави, оскільки вони можуть подрпати металеві або пластикові поверхні.

Очищення контейнера для кавової гущі

Коли на дисплеї з'являється повідомлення «SVUOTARE CONTENITORE FONDI!» (спорожніть контейнер для гущі), необхідно спорожнити і очистити його. Поки контейнери не буде очищений, це повідомлення не зникне з дисплея і кавомашини не буде готувати каву.

Щоб виконати очищення (при увімкненому приладі):

- Вийміть піддон для крапель (рис. 22), опорожніть і очистіть його.
- Спустоште і ретельно очистіть контейнер для гущі, подбавши про видалення всіх наявних на дні залишків.
- Перевірте стан піддону (червоного кольору) для конденсату і за необхідності злийте воду.



Увага!

При витяганні піддону для крапель обов'язково спорожняйте контейнер для кавової гущі, навіть якщо він майже не заповнений. Якщо не виконувати таку операцію, може статися так, що коли Ви будете готувати наступного разу каву, контейнер переповниться, що призведе до засмічення кавомашини.

Очищення піддону для крапель і піддону для конденсату



Увага!

Якщо періодично не спорожняються піддон для крапель, вода може перелитися через край і проникнути всередину або вилитися з кавомашини. Це може привести до пошкодження кавомашини, опорної поверхні або навколишньої її області.

Піддон для крапель оснащений індикатором-поплавком (червоного кольору) рівня води (рис. 23). До того, як такий індикатор вийде за межі панелі для чашок, необхідно звільнити піддон і очистити його.

Для вилучення піддону для води:

1. Вийміть піддон для крапель і контейнер для кавової гущі (рис. 22);
2. Спустоште піддон для крапель і контейнер для гущі і вимийте їх;
3. Перевірте стан піддону (червоного кольору) для конденсату і за необхідності злийте воду;

Програма кількості); потім відпустіть кнопку.

3. Коли гаряча вода в чашці досягає бажаного рівня, натисніть кнопку ще раз.

4. Поверніть на місце піддон для крапель разом з контейнером для кавової гущі.

Очищення внутрішньої частини кавомашини



Увага!

Перш ніж приступати до очищення внутрішньої частини, вимкнути (див. розділ "Вимкнення") і від'єднати прилад від мережі. Ніколи не занурюйте прилад у воду.

1. Регулярно (приблизно раз на місяць) перевіряти чистоту внутрішньої частини приладу (для цього вийняти піддон для крапель). За необхідності видаліть кавовий наліт за допомогою щітки і губки.

2. Видалити всі забруднення за допомогою пилососа (рис. 24).

Очищення контейнера для води

1. Періодично (приблизно раз на місяць) і при кожній зміні фільтра для пом'якшувача води, в разі його наявності) очищайте контейнер для води (A9) зволоженою ганчіркою з невеликою кількістю делікатного м'якого засобу.

2. Зніміть фільтр (у разі його наявності) і промийте його під проточною водою.

3. Поверніть на місце фільтр (у разі його наявності), заповніть контейнер свіжою водою і встановіть на місце сам контейнер.

Очищення отворів розподільника кави

1. Періодично очищайте отвори розподільника кави губкою або ганчіркою (рис. 25A).

2. Перевірте, щоб отвори блоку подачі кави не були засмічені. За необхідності видаліть кавові залишки зубочисткою (рис. 28B).

Очищення отвору для засипання меленої кави

Періодично (приблизно раз на місяць) перевіряйте, щоб отвір для засипання попередньо меленої кави (A6) не був засміченим. За необхідності видаліть кавові залишки за допомогою пензлика.

Очищення заварювального блоку

Необхідно очищати заварювальний блок (A18) не рідше 1 разу на місяць.



Увага!

Забороняється виймати заварювальний блок, коли кавомашини увімкнена.

1. Переконайтеся в тому, що кавомашини була вимкнена коректно (див. «Вимкнення приладу», стор. 8).

2. Відчиніть дверцята для догляду (рис.24).

3. Дістаньте піддон для крапель і контейнер для кавової гущі (рис. 26).

4. Натисніть досередини дві червоні кнопки розчіплювання та

одночасно витягніть заварювальний блок (рис. 31).



Увага!

СПОЛІСКУВАТИ ЛИШЕ ВОДОЮ

ЗАБОРОНЕНІ МИЮЧІ ЗАСОБИ. ЗАБОРОНЕНО МИТТЯ В ПОСУДОМИЙНІЙ МАШИНІ

Очистіть заварювальний блок, не використовуючи миючі засоби, щоб не пошкодити його.

5. Опустіть приблизно на 5 хвилин заварювальний блок у воду, потім прополощіть його під краном.



Небезпечно!

Перед виконанням будь-якої операції з очищення кавомашини необхідно відключити її (див. «Вимкнення») і вийняти вилку з

6. Використовуючи пензлик (A22), очистіть гніздо заварювального блоку від можливих залишків кави.

7. Після очищення поверніть на місце заварювальний блок. Установлюючи його на підставці, натисніть на напис «PUSH» так, щоб було чути клацання.

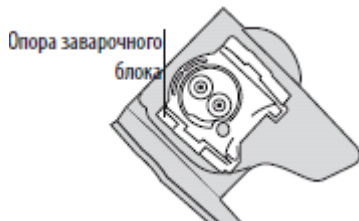

Примітка:

Якщо заварювальний блок встановлюється важко, необхідно (перед тим, як вставити його) надати йому потрібний розмір, натиснувши на обидва важеля, як показано на малюнку.

МАЛЕНЬКИЙ ВЕЛИКИЙ
РИЧАГ РИЧАГ

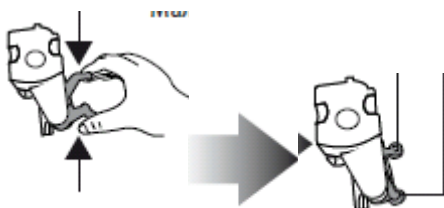

8. Вставивши його, переконайтеся в тому, що дві червоні кнопки розпрямилися назовні.

9. Закрийте віконце заварювального блоку

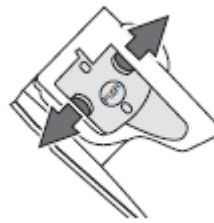

10. Вийміть контейнер для води.

Очищення контейнера для молока.

Очищати контейнер молока після кожного приготування, як описано нижче:

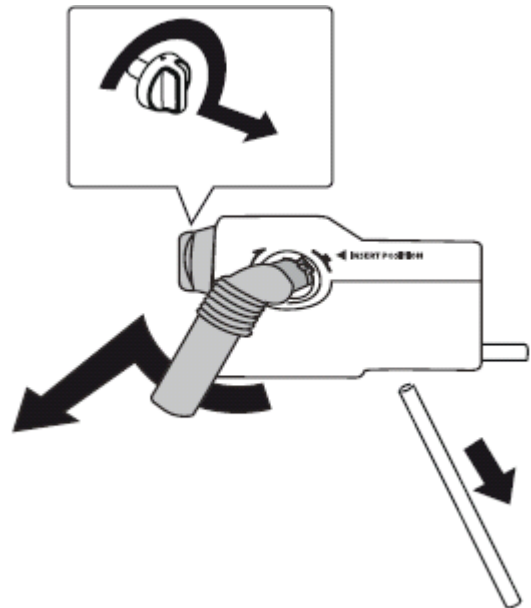

1. Зняти кришку.

2. Вийняти трубку подачі молока і занурювальну трубку.

3. Повернути ручку регулювання пінки за годинниковою стрілкою до положення "INSERT" (вставити) (див. рисунок) і потягнути її вгору.

4. Вимийте всі компоненти теплою водою і м'яким миючим засобом. Всі компоненти можна мити в посудомийній машині, але в кошику на верхній полиці посудомийної машини.

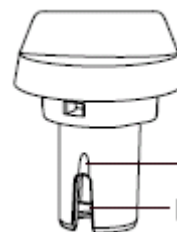

ЖЛОБ

ПАЗ

5. Промийте внутрішню частину паза ручки регулювання пінки водою (див. малюнок).

Зверніть особливу увагу на те, щоб у поглибленні і канавках під ручкою (див. малюнок поруч) не було залишків молока: за необхідності прочистіть канавку зубочисткою.

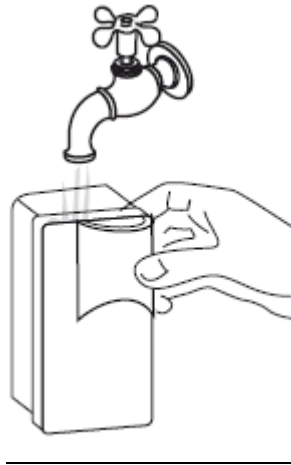

6. Також перевірте, що занурювальна трубка і трубка подачі не заблоковані залишками молока.

7. Встановіть ручку, поєднуючи стрілку з написом "INSERT" з трубкою подачі і занурювальний трубкою молока.

8. Помістіть кришку на контейнер молока.

Очищення розпилювача гарячої води / пари

Очищати розпилювач після кожного приготування молока за допомогою губки, видаляючи залишки молока з прокладок (див. малюнок поруч).

ДЕКАЛЬЦИНАЦІЯ

Очищуйте кавомашину від накипу, коли на дисплеї почне мигати повідомлення «DESCALE» (ДЕКАЛЬЦИНУВАТИ).



Увага!

Декальцифікатор містить кислоти, дратівливо діють на шкіру і очі. Тому вкрай необхідно дотримуватися правил безпеки, зазначених на упаковці виробника із засобом для видалення накипу, а також ознайомитися з першою допомогою у разі контакту зі шкірою та очима.





Примітка:

Використовуйте виключно засіб для видалення накипу De'Longhi. Крім того, гарантія втрачає силу при неправильному видаленні накипу.

1. Увімкніть кавомашину.

2. Увійдіть в меню натисканням кнопки MENU '.

3. Натискайте на кнопку  або , поки не відобразиться «Видалення накипу».

4. Виберіть шляхом натискання на кнопку  і на дисплеї з'явиться «Очищення від накипу підтверджуєте?»: Знову натисніть кнопку  для увімкнення функції.

5. На дисплеї з'явиться повідомлення «Add descaler. Confirm?» (Увімкнути декальц. Підтвердити?).

6. Повністю опорожніть контейнер з водою (A10) і вийміть фільтр для пом'якшення води (у разі його наявності).

7. Додайте в контейнер з водою засіб для видалення накипу до рівня A (відповідного упаковці в 100 мл), зазначеного на задній частині контейнера (рис. 28); потім долийте води (1л) до рівня B (рис. 28).

8. Помістіть під ручним пристроєм для приготування капучино (A19) порожню ємність об'ємом не менше 1,5 л (рис. 5).



Увага! Небезпека опіків!

З ручного пристрою для приготування капучино витікає гаряча вода, що містить кислоти. Слідкуйте за тим, щоб на вас не потрапили бризки води.

9. Щоб підтвердити введення розчину, натисніть на кнопку  і на дисплеї з'явиться «Повернути ручку для пари».

10. Поверніть ручку для пари в положення I (рис. 5);

активується програма очищення від накипу, і з ручного пристрою для приготування капучино витікає розчин для видалення накипу. Програма очищення від накипу автоматично виконує ряд ополіскувань через задані інтервали, щоб видалити накип зсередини кавомашини.

Приблизно через 30 хвилин на дисплеї з'явиться повідомлення «ЗАПОВНИТЬ КОНТЕЙНЕР!». Тепер кавомашина готова до ополіскування свіжою водою.

11. Спустоште контейнер, який служить для розчину, що видаляє накип, і знову встановіть його під ручним пристроєм для приготування капучино.

12. Вийміть контейнер для води, опорожніть його, обполосніть проточною водою, заповніть чистою водою і встановіть на місце: На дисплеї з'явиться «ОПОЛІСКУВАННЯ».

13. Для підтвердження натисніть кнопку . Гаряча вода виходить з блоку подачі вода і на дисплеї з'являється повідомлення "СПОЛІСКУВАННЯ".

14. Коли бачок для води буде повністю опорожнен, на дисплеї з'явиться повідомлення «ПРОМИВАННЯ ЗАВЕРШЕНО ПІДТВЕРДІТЬ».

15. Для підтвердження натисніть кнопку .

16. Знову заповніть бачок водою, після чого машина буде готова до роботи.

ПРОГРАМУВАННЯ ЖОРСТКОСТІ ВОДИ

Повідомлення «DESCALING» (декальцифікувати) з'являється на дисплеї через певні робочі інтервали, які залежать від жорсткості води.

Прилад налаштований виробником на 4-й рівень жорсткості води (дуже жорстка вода). За бажанням можна на підставі





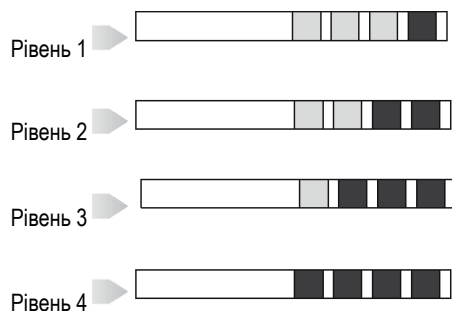

фактичної жорсткості води запрограмувати кавомашину, яка використовується в різних регіонах, зменшуючи при цьому частоту виконання операції з видалення накипу.

Вимірювання жорсткості води

1. Вийміть з упаковки смужку індикаторного паперу, яка входить до комплекту поставки, «TOTAL HARDNESS TEST» (тест на загальну жорсткість води).
2. Повністю занурте смужку у склянку з водою на одну секунду.
3. Дістаньте смужку з води і злегка струсніть її. Приблизно через хвилину з'являться один, два, три або чотири червоні квадратики відповідно до жорсткості води: кожен квадратик відповідає одному рівню.



Налаштування жорсткості води

1. Натисніть на кнопку **MENU** 'щоб увійти в меню програмування.
2. Натисніть на кнопку  або  до вибору напису "ЖОРСТКІСТЬ ВОДИ".
3. Підтвердіть натисканням кнопки .
4. Натисніть  або  для встановлення ступеня жорсткості, визначеної за допомогою індикаторної смужки (див. рис. У попередньому параграфі).
5. Натисніть на кнопку  для підтвердження установки.

Тепер кавомашину перепрограмовано згідно з новими параметрами жорсткості води. Для виходу з меню натисніть на кнопку **MENU** '.

ФІЛЬТР ДЛЯ ПОМ'ЯКШЕННЯ ВОДИ

Деякі моделі поставляються разом з фільтром для пом'якшення води: якщо в придбаній Вами моделі такий фільтр відсутній, ми рекомендуємо замовити його в Службі технічної допомоги De Longhi.

Процедура правильного використання фільтра наводиться в інструкціях нижче.

Встановлення фільтра

1. Вийміть фільтр з упаковки.
2. Поверніть диск з календарем (див. рис. 28), щоб відобразилися наступні два місяці використання.



Примітка:

Термін дії фільтра становить два місяці при нормальному використанні кавомашини, але якщо кавомашина простояє з уже встановленим в ній фільтром, максимальний термін буде 3 тижні.

3. Щоб відновити функції фільтра, необхідно промити його проточною водою, як зазначено на малюнку, поки вода не буде виходити з бічних отворів більше однієї хвилини (рис. 29).

4. Дістаньте контейнер з кавомашини і заповніть його водою.



5. Вставте фільтр в контейнер з водою і повністю опустіть його на десять секунд, нахилиючи з метою видалення повітряних бульбашок (рис. 30).

6. Вставте фільтр в спеціальне гніздо (рис. 31A) і натисніть до упору.

7. Закрийте контейнер кришкою (рис. 31B), і встановіть його на своє місце.

Встановивши фільтр, слід відзначити його наявність в кавомашині.

8. Натисніть на кнопку **MENU** ', щоб увійти в меню;

9. Неодноразово натискайте на кнопку  або , поки не з'явиться «ВСТАНОВІТЬ ФІЛЬТР».

10. Натисніть кнопку .

11. На дисплеї з'явиться напис "Enable?" (Активний?).

12. Натисніть кнопку , щоб підтвердити вибір: на дисплеї з'явиться "HOT WATER Confirm?" (Гаряча вода Підтвердити?).

13. Поставте під блок подачі ємність (місткість: мін. 100 мл).

14. Натисніть кнопку , щоб підтвердити вибір: машина починає подачу води і на дисплеї з'явиться повідомлення "Please Wait ..." (Будь ласка, зачекайте).

15. Після завершення подачі пристрій автоматично повертається в стан "Ready" (кава готова).





Тепер фільтр активний і на дисплеї позначається зірочкою під пунктом меню "Install filter" (встановити фільтр), машина готова до використання.

Заміна фільтра

Коли на дисплеї з'явиться сигнальне повідомлення "REPLACE FILTER" (Замінити фільтр) або через два місяці за календарем (див. позначки в календарі на кавомашині), або в разі простою машини протягом 3 тижнів необхідно замінити фільтр:

1. Дістаньте контейнер і вичерпаний фільтр.





2. Вийміть з упаковки новий фільтр і виконайте дії, описані в пунктах 3-4-5-6 попереднього параграфа.

3. Помістіть під ручним пристроєм для приготування капучино контейнер (ємність: мін. 100 мл).
4. Натисніть на кнопку **MENU** , щоб увійти в меню.
5. Неодноразово натискайте на кнопку  або  , поки не з'явиться "REPLACE FILTER" (Замінити фільтр).
6. Натисніть кнопку .
7. На дисплеї з'являється повідомлення "Confirm?" (Підтвердити?).
8. Для підтвердження вибору функції, натисніть кнопку .
9. Відкрийте ручку для пари: На дисплеї з'явиться напис "HOT WATER Confirm?" (Гаряча вода Підтвердити?).
10. Натисніть кнопку, щоб підтвердити вибір: машина починає подачу води і на дисплеї з'явиться повідомлення "Please Wait ..." (Будь ласка, зачекайте).
11. Після завершення подачі пристрій автоматично повертається в стан "Ready" (кава готова).

Тепер новий фільтр активований, і ви можете приступити до використання машини.

Видалення фільтра

Якщо Ви бажаєте використовувати кавомашину без фільтра, видаліть його і відзначте, що він видалений. Виконайте такі дії:

1. Дістаньте контейнер і вичерпаний фільтр;
2. Натисніть на кнопку **MENU** , щоб увійти в меню;
3. Неодноразово натискайте на кнопку  або  , поки не з'явиться "Remove filter" (видалити фільтр).;
4. Натисніть кнопку .
5. На дисплеї з'явиться напис "Confirm?" (Підтвердити?);
6. Натисніть кнопку  для підтвердження і кнопку **MENU** для виходу з меню.

ТЕХНІЧНІ ДАНІ

Напруга:	220–240 В ~ 50/60 Гц макс. 10 А
Потужність, що поглинається:	1450 Вт
Тиск:	15 бар
Місткість контейнера для води:	1,8 л
Розміри LxHxP:	238x345x430 мм
Довжина шнура:	1,15 м
Вага:	9,1 кг
Максимальна місткість контейнера для зерен:	250 г



Прилад відповідає таким директивам ЄС:

- Директива про споживання енергії апаратурою в черговому режимі 1275/2008;
- Директива про низьку напругу 2006/95/CE і подальші поправки;

- Директива про електромагнітну сумісність 2004/108/CE і подальші поправки.
- Матеріали і предмети, призначені для контакту з харчовими продуктами, відповідають розпорядженням Європейського Регламенту 1935/2004.

ПОВІДОМЛЕННЯ НА ДИСПЛЕЇ

ПОВІДОМЛЕННЯ	МОЖЛИВА ПРИЧИНА	Дії
ЗАПОВНІТЬ КОНТЕЙНЕР!	Недостатньо води в контейнері.	Заповніть контейнер водою і / або правильно встановіть його, натискаючи до клацання. (рис. 4).
ОЧИСТІТЬ КОНТЕЙНЕР ДЛЯ ГУЩІ	Контейнер для кавової гущі (A13) заповнений.	Спорожнити контейнер для кавової гущі, піддон для крапель, очистити їх і встановити на місце (рис. 23). Важливо: при витяганні піддону для крапель обов'язково спорожняйте контейнер для кавової гущі, навіть якщо він майже не заповнений. Якщо не виконувати таку операцію, може статися так, що коли Ви будете готувати наступного разу каву, контейнер переповниться, що призведе до засмічення кавомашини.
ЗНАДТО ДРІБНИЙ ПОМЕЛ ВІДРЕГУЛЮВАТИ КАВОМОЛКУ!	Занадто дрібний помел, кава виходить повільно або не виходить взагалі.	Повторити приготування кави і повернути рукоятку регулювання ступеня помелу (рис. 8) на одну поділку у бік цифри 7 за годинниковою стрілкою, під час роботи кавомолки. Якщо після того, як приготовлено не менше 2 чашок кави, приготування продовжує бути занадто повільним, повторити корекцію, за допомогою регулятора ще на одну відмітку (дивитися регулювання кавомолки стор 11). Якщо проблема не усувається, поверніть ручку для пари в положення I і дайте стекти трохи води з ручного пристрою для приготування для капучино.
ВСТАНОВІТЬ КОНТЕЙНЕР ДЛЯ ГУЩІ	Після очищення не вставлено контейнер для гущі..	Дістаньте піддон для крапель і встановіть на місце контейнер для гущі.
НАСИПТЕ МЕЛЕНУ КАВУ	При обраній функції "поперед. меленої кави" мелену каву не насипано у отвір.	Засипте попередньо змелену каву у отвір або вимкніть функцію попередньо меленої.
ДЕКАЛЬЦИНАЦІЯ	Вказує на необхідність видалити накип з кавомашини.	Необхідно якнайшвидше виконати програму видалення накипу, описану в розділі "Декальцинація" (стор. 16).
ЗМЕНШІТЬ ПОРЦІЮ КАВИ	Використано занадто багато кави.	Виберіть більш легкий смак або зменште кількість попередньо меленої кави.
НАПОВНІТЬ КОНТЕЙНЕР ДЛЯ ЗЕРЕН	Закінчились кавові зерна	Наповніть контейнер для зерен.
	Засмічений отвір для меленої кави	Очистіть отвір, як це зазначено в пар. "Очищення отвору для меленої кави".
ВСТАНОВІТЬ ЗАВАРЮВАЛЬНИЙ БЛОК	Після очищення не встановлено заварювальний блок	Встановіть заварювальний блок, як описано в параграфі "Очищення заварювального блоку" (стор. 14).
ВСТАНОВІТЬ КОНТЕЙНЕР	Неправильно встановлений контейнер.	Встановіть контейнер, натиснувши до кінця.
ЗАГАЛЬНА СИГНАЛІЗАЦІЯ	Кавомашини всередині дуже забруднена	Ретельно очистіть кавомашину, як описано в пар. "Очищення" (стор. 14). Якщо після очищення кавомашини знову виводить повідомлення, зверніться в Службу технічної допомоги.
ЗАМІНИТИ ФІЛЬТР	Фільтр для пом'якшення води більше непридатний.	Замініть фільтр і зніміть його, згідно з інструкціями в параграфі «Фільтр для пом'якшення води» (стор. 15).

РУЧКА НА CLEAN (очищення)	Після подачі молока необхідно очистити канали всередині контейнера для молока.	Встановити ручку регулювання пінки в положення CLEAN.
УВІМКНУТИ БЛОК ПОДАЧІ ВОДИ	Блок подачі води не встановлений або встановлений неправильно.	Встановити блок подачі води (D3).
ВАКУУМНИЙ КОНТУР ЗАПОВНІТЬ КОНТУР <i>по черзі з ...</i> ГАРЯЧА ВОДА НАТИСНІТЬ ОК	Гідравлічний контур порожній.	Натиснути кнопку ОК і злити воду з блоку подачі до нормального режиму подачі.
ВСТАНОВЛЕННЯ КОНТЕЙНЕРА ДЛЯ МОЛОКА	Контейнер для молока встановлений неправильно.	Встановити контейнер для молока правильно (рис. 13).

УСУНЕННЯ НЕСПРАВНОСТЕЙ

Нижче перелічені деякі можливі типи неправильного функціонування кавомашини.

Якщо проблему не вдається усунути описаним шляхом, необхідно звернутися до Центру технічної підтримки.

НЕСПРАВНІСТЬ	МОЖЛИВА ПРИЧИНА	УСУНЕННЯ НЕСПРАВНОСТЕЙ
Кава не гаряча	• Чашки не були підігріті.	Підігрійте чашки, сполоснувши їх гарячою водою (наприклад, можна використати функцію подачі гарячої води або ополіскування).
	• Заварювальний блок охолонув, оскільки минуло 2–3 хвилини з моменту приготування останньої порції кави.	Перед приготуванням кави, нагрійте заварювальний блок натисканням кнопки  .
	• Задана низька температура кави	Здайте в меню максимальну температуру кави.
Кава недостатньо міцна або на ній мало пінки	• Занадто великий помел кави.	Поверніть ручку регулятора помелу на одну позначку проти годинникової стрілки під час роботи кавомолки (рис. 8). Повторіть дану операцію доти, доки не досягнете бажаних результатів. Ефект помітний тільки після приготування 2 чашок кави (див. розділ «Регулювання кавомолки», стор. 11).
	• Непідходяща кава.	Використовуйте каву для кавомашин еспресо.
Кава виливається дуже повільно або краплями	• Занадто дрібний помел кави.	Під час роботи кавомолки поверніть ручку регулятора помелу на одну позначку за годинниковою стрілкою (рис. 7). Повторіть дану операцію доти, доки не досягнете бажаного результату. Ефект помітний тільки після приготування 2 чашок кави (див. параграф «Регулювання кавомолки», стор. 11).
Кава не виливається з одного або двох отворів для подачі кави.	• Отвори подачі кави закупорились;	Почистіть отвори за допомогою зубочистки.
Молоко не виливається з трубки подачі	Кришка контейнера для молока забруднена.	Очистити кришку контейнера для молока, як описано в пар. "Очищення контейнера для

		молока".
Великі бульбашки в молоці або молоко виходить з трубки подачі бризками чи погано спінене.	• Молоко недостатньо холодне або недостатньо жирне.	Краще використовувати молоко жирністю 3,2% або 2,5%, яке зберігалось у холодильнику за температури близько 5 °С. Якщо бажаного результату досягти не вдалося, спробуйте використати молоко іншого виробника.
	• Ручка регулювання пінки відрегульована неправильно.	Відрегулювати пару відповідно до інструкцій. "Приготування напоїв з молоком".
	• Кришка або ручка регулювання пінки контейнера для молока забруднені.	Очистити кришку і ручку регулювання пінки контейнера для молока, як описано в пар. "Очищення контейнера для молока".
	• Ручка регулювання піни.	Очистити отвір подачі пари, як показано в параграфі "Очищення отвору гарячої води / пари".
Прилад не вмикається	• Штепсельна вилка не увімкнена в розетку.	Підключіть штепсельну вилку до розетки.
	• Головний вимикач не вимкнений (A8).	Установіть головний вимикач у положення (рис. 1).
Заварювальний блок не виймається	• Вимкнення виконано неправильно.	Виконати відключення натисненням кнопки 