

VT-8470

Coffee maker

Кофеварка

Инструкция по эксплуатации

GB Manual instruction	3
RUS Инструкция по эксплуатации	9
KZ Пайдалану нұсқасы	15
UA Інструкція з експлуатації	21
KG Пайдалануу боюнча нускама	27
RO Instrucțiune de exploatare	33

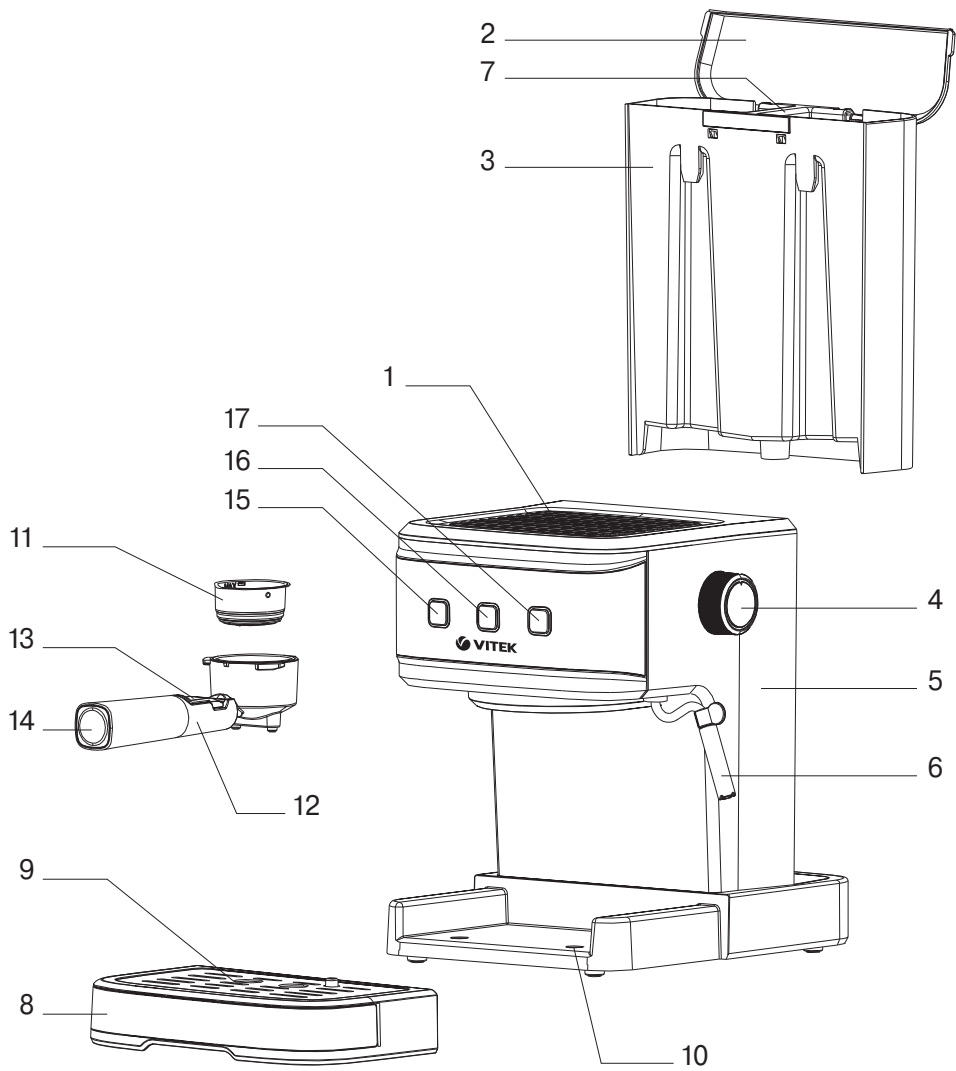

COFFEE MAKER VT-8470

The coffee maker is intended for making "ESPRESSO" and "CAPPUCCINO" coffee.

DESCRIPTION

1. Cup warming tray
2. Water tank lid
3. Removable water tank
4. Steam supply control knob «OFF---+»
5. Coffee maker body
6. Cappuccinator pipe
7. Water tank handle
8. Drip tray
9. Drip tray grid
10. Tray filling pop-up indicator
11. Coffee filter
12. Filter holder
13. Filter clamp
14. Filter holder handle
15. «ON/OFF» power button
16. Water supply button
17. Steam supply on button
18. Measuring spoon with ground coffee tamper

USAGE AND SAFETY INSTRUCTIONS



- Read these instructions carefully before using the unit. Keep this instruction during the whole operation period.
- Mishandling the unit can lead to its breakage and cause harm to the user or damage to his/her property.
- Before switching the unit on for the first time, make sure that the operating voltage of the coffee maker corresponds to the voltage of your mains.
- The power cord is equipped with a «euro-plug»; plug it into the socket with a reliable grounding contact.
- To avoid the risk of fire, do not use adapters for connecting the coffee maker to the mains.
- Use the coffee maker according to its intended purpose only.
- Do not use the unit outdoors.
- Never leave or keep the coffee maker in places with the temperature below 0°C.
- Place the coffee maker on a dry flat stable surface; do not place it on the edge of the table.
- Do not place the coffee maker on hot surfaces.

- Do not use the coffee maker near heat and moisture sources and near open flame.
- Do not let the power cord hang from the edge of the table and make sure it does not touch hot surfaces or sharp edges of furniture.
- Be careful while operating with outgoing steam.
- To avoid electric shock, do not immerse the coffee maker, power cord or power plug into water or other liquids.
- Use only the accessories supplied.
- Do not switch the coffee maker on if the water tank is empty.
- Fill the tank only with clean cold water, it is recommended to use water additionally cleaned with domestic water filters.
- Before switching the coffee maker on, make sure that all removable parts are installed properly.
- Never leave the operating coffee maker unattended.
- Do not touch the power cord, the plug and the coffee maker body with wet hands.
- To avoid burns, do not touch hot surfaces of the coffee maker (the filter holder, the boiler, the cappuccinator pipe) during coffee making and right after switching the unit off.
- Let the unit cool down completely before cleaning it or removing the accessories.
- Do not remove the filter holder during coffee maker operation.
- Unplug the coffee maker before cleaning or when you are not using it.
- When unplugging the unit, pull the plug but not the cord.
- For children safety reasons do not leave polyethylene bags, used as packaging, unattended.

Attention! Do not allow children to play with polyethylene bags or packaging film. **Danger of suffocation!**

- Do not leave children unattended to avoid them using the unit as a toy.
- This unit is not intended for usage by children.
- Place the unit out of reach of children during the operation and cooling down.
- Do not allow children to touch the unit body and the power cord during the unit operation.
- The unit is not intended to be used by people with physical, sensory or mental disabilities (including children) or by persons

ENGLISH

- lacking experience or knowledge if they are not under supervision of a person who is responsible for their safety or if they are not instructed by this person on the usage of the unit.
- Do not use the unit if the coffee maker body, the power cord or the power plug is damaged.
 - If the power cord is damaged, it should be replaced by the manufacturer, a maintenance service or similar qualified personnel to avoid danger.
 - Do not repair the unit by yourself. Do not disassemble the unit by yourself, if any malfunction is detected or after it was dropped, unplug the unit and contact any authorized service center from the contact address list given in the warranty certificate and on the website www.vitek.ru.
 - Transport the unit in the original packaging only.
 - Keep the unit in a dry cool place out of reach of children and people with disabilities.
- Remove the water tank (3), fill it with cold water up to the MAX mark and install it back to its place.
 - Insert the coffee filter (11) into the holder (12).
 - Install the filter holder into the coffee maker. The holder (12) ledges should match the grooves on the boiler «», after that turn the filter holder handle (14) to the right until bumping «».
 - Place a suitable cup on the tray (8) grid (9).
 - Insert the power plug into the mains socket.
 - Switch the coffee maker on by pressing the on/off button (15) «ON/OFF», the button (15) illumination will light up and the button (16) illumination will start flashing.
 - Wait until the water supply button (16) illumination glows constantly. The coffee maker is ready for operation.
 - To fill the boiler with water press the button (16), wait for 15-20 seconds, or at the first signs of appearance of water in the cup, switch the water supply off by pressing the button (16) again.

THE UNIT IS INTENDED FOR HOUSEHOLD USE ONLY. ITS COMMERCIAL USAGE AND USAGE IN PRODUCTION AREAS AND WORK SPACES IS PROHIBITED.

BEFORE THE FIRST USE

After unit transportation or storage at low temperature keep it for at least three hours at room temperature before switching on.

- Take the coffee maker out of the package and remove the packaging materials.
- Check the unit for damages; in case of damages do not use the unit.
- Make sure that operating voltage of the coffee maker corresponds to the voltage of your mains.

BEFORE USING THE UNIT

- Make sure that the steam supply is closed. To do this turn the knob (4) «OFF---+» clockwise until bumping «OFF».
- Before the first use of the coffee maker wash all the removable parts (3, 11, 12, 18) with warm water and dry them.
- Before switching the unit on, make sure that the mains voltage corresponds to the voltage specified on the unit body.

Notes:

Filling the boiler with water is necessary for removing the air block when you switch the coffee maker on for the first time.



- Press the water supply button (16) and wash the boiler.
- Depending on the cup capacity repeat this procedure several times until the boiler is clean.

ATTENTION!

- *Do not remove the filter holder (12) if the buttons (16), (17) are pressed.*
- *Do not remove the filter holder (12) immediately after preparing coffee as there is redundant water and steam pressure inside, let the coffee maker cool down completely.*
- *To remove the filter holder (12) turn the handle (14) to the left «» and remove the filter holder (12).*

MAKING ESPRESSO

- Make sure that the steam supply is closed. To do this turn the knob (4) «OFF---+» clockwise until bumping «OFF».
- Make sure that there is enough water in the water tank (3). If necessary, add water but do not exceed the MAX mark.
- Insert the coffee filter (11) into the holder (12).

- Put ground coffee in the filter (11), slightly tamp the ground coffee with the back side of the measuring spoon (20).
- Install the filter holder (12) into the coffee maker. The holder (12) ledges should match the grooves on the boiler «», after that turn the filter holder handle (14) to the right until bumping «».
- Place one or two cups on the tray (8) grid (9).
- Insert the power plug into the mains socket.
- Switch the coffee maker on by pressing the on/off button (15) «ON/OFF», the button (15) illumination will light up and the button (16) illumination will start flashing.
- Wait until the water supply button (16) illumination glows constantly. The coffee maker is ready for operation.
- Switch the water supply on by pressing the button (16), watch the cup filling with the ready coffee, press the button (16) again to switch the water supply off.
- Switch the coffee maker off by pressing the on/off button (15), the control buttons (15 and 16) illumination will go out.
- Wait until the coffee maker cools down and remove the filter holder (12) by turning the handle (14) to the left «». Remove the ground coffee remnants and wash the filter (11).
- For easy removing of the coffee remnants use the retainer (13) to prevent the filter (11) from falling off the holder (12).
- Make coffee, as described in the chapter «**MAKING ESPRESSO**», in the cup with enough capacity to add frothed milk or cream.
- Press the steam supply button (17) and wait until the button (17) illumination glows constantly. Place any suitable bowl under the cappuccinator pipe (6) tip for water. Carefully turn the steam supply knob (4) «OFF--- +» counterclockwise for a quarter of a turn to remove the condensed fluid from the pipe (6).
- After removing the condensed fluid close the steam supply by turning the knob (4) «OFF--- +» clockwise until bumping «OFF».

Note: *some water or steam may appear from the filter holder (12) or the steam nozzle, it is normal.*

- Put the tip of the cappuccinator pipe (6) into a glass with cold milk or cream, carefully turn the steam supply control knob (4) «OFF--- +» counterclockwise for a quarter of a turn or more. The tip (7) should not touch the bottom of the glass, as this can hinder the steam release; you can make thick frothed milk in several seconds.

Notes: *- to avoid splashing milk always immerse the cappuccinator pipe (6) tip deeper than 1 cm from the milk surface.*

- The outgoing steam creates whirls which froths milk; from time to time lift and lower the bowl with milk against the cappuccinator pipe (6) tip to make the milk foam.
- Close the steam supply by turning the knob (4) «OFF--- +» clockwise until bumping «OFF».
- Switch the steam supply off by pressing the steam supply button (17) again.
- Switch the coffee maker off by pressing the on/off button (15), the control buttons (15 and 16) illumination will go out.

Note: *- making the milk foam is an art. You may not make it at the first try, don't worry and experiment until you achieve good results.*

IMPORTANT:

- It is important that milk for making foam is fresh and without additives, is not so-called long storage milk. Take usual whole milk with fat status from 4% to 6%, cream fat status should be not less than 10%.
- Right after making frothed milk or cream clean the cappuccinator pipe (6) tip - to do

Notes:

- *The cups should be preliminary heated up, when water heats up in the boiler, put the cups on the tray (1).*
- *If you need to promptly remove the filter holder, you have to reduce the pressure in the boiler, switch the coffee maker off by pressing the on/off button (15), place a suitable cup under the cappuccinator pipe (6) tip and slightly open the steam supply by turning the knob (4) «OFF--- +» counterclockwise. After the pressure in the boiler is released, you can remove the filter holder (12).*

MAKING CAPPUCCINO

Attention! *Be careful not to get burns by the outgoing steam.*

- Make sure that the steam control knob (4) «OFF--- +» is in the position «the steam supply is OFF».

ENGLISH

this put the cappuccinator pipe (6) tip into a glass of water, switch the steam supply on by pressing the button (17) and turn the steam supply knob (4) «OFF--- +» counterclockwise to release some steam. After that close the steam supply by turning the knob (4) «OFF--- +» clockwise until bumping «OFF» and switch the steam supply off by pressing the steam supply button (17), switch the coffee maker off.

- Wait until the coffee maker cools down and remove the tip from the cappuccinator pipe (6), wipe the cappuccinator pipe (6) with a soft damp cloth and wash the tip under a water jet.

Note:

- *Repeated making of coffee should be performed after at least 5 min interval.*

WARMING THE DRINKS

You can warm up your drinks by putting the cappuccinator pipe (6) without the tip into the cup with the drink.

- Press the steam supply button (17) and wait until the button (17) illumination glows constantly.
- Put the cappuccinator pipe (6) without the tip into the cup with the drink you want to warm up, carefully turn the steam supply control knob (4) «OFF--- +» counterclockwise.
- Close the steam supply by turning the knob (4) «OFF--- +» clockwise until bumping «OFF».
- Switch the steam supply off by pressing the steam supply button (17) again.
- Switch the coffee maker off by pressing the on/off button (15), the control buttons (15 and 16) illumination will go out.



Note: *some water or steam may appear from the filter holder (12) or the steam nozzle, it is normal.*

HOW TO MAKE A GOOD ESPRESSO

- Use fresh ground coffee for «espresso» coffee makers.
- Slightly tamp the ground coffee in the filter (11), you can do it with the back side of the measuring spoon (18).
- Coffee strength depends on the quality and grinding degree of coffee beans. If coffee is pouring out too long, this means the coffee powder is too fine or it is tamped too strongly.

DESCALING

For effective operation of the coffee maker we recommend removing scale every 2-3 months and when using "hard" water more often.

1. Make sure that the steam supply is closed. To do this turn the knob (4) «OFF--- +» clockwise until bumping «OFF».
2. Make citric acid solution: 2 teaspoons and 1 l of water and pour this solution into the water tank (3). Install the tank (3) back to its place.
3. Insert the coffee filter (11) into the holder (12).
4. Install the filter holder (12) into the coffee maker. The holder (12) ledges should match the grooves on the boiler «», after that turn the filter holder handle (14) to the right until bumping «».
5. Place a suitable cup on the tray (8) grid (9).
6. Insert the power plug into the socket.
7. Switch the coffee maker on by pressing the on/off button (15), the button (15) illumination will light up and the button (16) illumination will start flashing.
8. Press the button (16) and fill a cup of about 100 ml capacity with water (it is necessary to drain the water from the boiler and fill the boiler with citric acid solution), switch the water supply off by pressing the button (16) again.
9. Switch the water supply on by pressing the button (16) and fill a cup with 100 ml capacity, press the button (16) again to switch the water supply off and pour the water out from the cup.
10. After a while repeat the procedure described in the paragraph 9 and fill the cup of about 100 ml capacity again.
11. Press the steam supply button (17). Put a suitable bowl under the cappuccinator pipe (6) tip and slightly open the steam supply by turning the knob (4) «OFF--- +» counterclockwise. Carefully turn the knob (4) «OFF--- +» to the maximal steam release position, release the steam for about 1 minute, then close the steam by turning the knob (4) «OFF--- +» clockwise until bumping "OFF" and switch the steam supply off by pressing the button (17).
12. Switch the coffee maker off by pressing the on/off button (15). Wait for 10-15 minutes.
13. Perform the steps 9 and 10 at least 3 times.

14. Repeat the cleaning procedure for the steam release channels described in the paragraph 11.
15. With small intervals, repeat the boiler cleaning procedure (paragraph 9) until the citric acid solution dissolves in the tank (3) completely.
16. Switch the coffee maker off by pressing the on/off button (15).
17. Fill the tank (3) with clear water up to the maximal mark, and repeat the steps 9, 11 not less than 3 times without the 10-15 minute break.
18. Switch the coffee maker off by pressing the on/off button (15).

Note:

- To remove the scale you can use special descaling agents for coffee makers and coffee machines, strictly following the instructions on their usage.

CLEANING

- Cleaning the filter (11): you can wash the filter in a dishwashing machine. If the openings are

blocked with the rest of ground coffee, you can clean them with a small brush.

- Clean the coffee maker body (5) with a soft, damp cloth and then wipe it dry. Do not use metal brushes, abrasives and solvents.
- Do not immerse the coffee maker body (5), the power cord and the power plug into water or other liquids.
- Wash the removable parts (3, 11, 12, 18) of the coffee maker with warm water and mild detergent, then rinse them and dry.

Drip tray (8)

- A red pop-up indicator (10) in the center of the tray (8) grid (9) will show when the tray (8) is full.
- Remove the grid (9) from the tray (8), remove the tray (8) and pour the water out of it,
- install the tray back to its place, install the grid (9) on the tray (8).
- If necessary, wash the tray (8) and the grid (9) with water and soft detergent, rinse and dry.

Troubleshooting

Problem	Cause	Solution
The coffee maker can't be switched on	No voltage in the mains socket. The power plug is not completely inserted into the socket.	Make sure that the mains socket is operating. Check whether the plug is completely inserted into the socket.
Water leaks from the lower part of the coffee maker	The water tray is full.	Pour the water out of the tray
Coffee leakage from the filter holder	Untight connection of filter and boiler gasket, ground coffee got on the edges of the filter.	Clean the edges of the filter.
Ready coffee has a foreign smell	Wrong process of scale removal in the coffee maker boiler Improper storage of coffee	See the chapters «Before using the unit», «Descaling» and repeat them several times. Use fresh ground coffee. Keep coffee in a dry cool place.
Steam doesn't froth milk	Low temperature of outgoing steam. The tank is too big or of improper size. You used skimmed milk	Froth milk only after the indicator (18) lights up. Use narrow high container for frothed milk. Use only whole milk with fat content 4-6%.

FOR HOUSEHOLD USAGE ONLY

Does not contain spare parts.

STORAGE

- Unplug the coffee maker and clean it.

- Pack the coffee maker into the original package and put it away for storage in a dry cool place away from children.
- Keep the unit in a dry cool place away from children and disabled persons.

ENGLISH

DELIVERY SET

Coffee maker – 1 pc.
Filter holder – 1 pc.
Coffee filter – 1 pc.
Measuring spoon – 1 pc.
Manual – 1 pc.
Warranty certificate – 1 pc.

TECHNICAL SPECIFICATIONS

Power supply: 220-240 V ~ 50-60 Hz
Rated input power: 850 W
Water tank capacity: 1,5 L

RECYCLING



For environment protection do not throw out the unit and the batteries (if included), do not discard the unit and the batteries with usual household waste after the service life expiration; apply to specialized centers for further recycling.

The waste generated during the disposal of the unit is subject to mandatory collection and consequent disposal in the prescribed manner.

For further information about recycling of this product apply to a local municipal administration, a disposal service or to the shop where you purchased this product.

The manufacturer preserves the right to change design, structure and specifications not affecting general principles of the unit operation without a preliminary notification due to which insignificant differences between the manual and product may be observed. If the user reveals such differences, please report them via e-mail info@vitek.ru for receipt of an updated manual.

The unit operating life is 3 years

Guarantee

Details regarding guarantee conditions can be obtained from the dealer from whom the appliance was purchased. The bill of sale or receipt must be produced when making any claim under the terms of this guarantee.



This product conforms to the EMC Directive 2014/30/EU and to the Low Voltage Directive 2014/35/EU.

КОФЕВАРКА VT-8470

Кофеварка предназначена для варки кофе «ЭСПРЕССО» и приготовления кофе «КАПУЧИНО».

ОПИСАНИЕ

1. Площадка для подогрева чашек
2. Крышка ёмкости для воды
3. Съёмная ёмкость для воды
4. Ручка регулятора подачи пара «OFF--- +»
5. Корпус кофеварки
6. Трубка-капучинатор
7. Ручка ёмкости для воды
8. Поддон для капель
9. Решётка поддона для капель
10. Всплывающий индикатор заполнения поддона
11. Фильтр для кофе
12. Держатель фильтра
13. Фиксатор фильтра
14. Ручка держателя фильтра
15. Кнопка включения/выключения «ON/OFF»
16. Кнопка подачи воды
17. Кнопка подачи пара
18. Мерная ложка с уплотнителем молотого кофе

РЕКОМЕНДАЦИИ ПО ЭКСПЛУАТАЦИИ И МЕРАМ БЕЗОПАСНОСТИ

- Перед использованием устройства внимательно ознакомьтесь с руководством по эксплуатации. Сохраняйте данное руководство в течение всего срока эксплуатации.
- Неправильное обращение с устройством может привести к его поломке, причинению вреда пользователю или его имуществу.
- Перед первым включением убедитесь в том, что рабочее напряжение кофеварки соответствует напряжению в электрической сети.
- Сетевой шнур снабжён «евровилкой»; включайте её в электрическую розетку, имеющую надёжный контакт заземления.
- Во избежание риска возникновения пожара не используйте переходники при подключении кофеварки к электрической розетке.
- Используйте кофеварку только по её прямому назначению.
- Не используйте устройство вне помещений.
- Никогда не оставляйте и не храните кофеварку в помещениях с температурой ниже 0°C.
- Устанавливайте кофеварку на сухой ровной устойчивой поверхности, не ставьте устройство на край стола.

- Не ставьте кофеварку на горячие поверхности.
 - Не используйте кофеварку в непосредственной близости от источников тепла, влаги или открытого пламени.
 - Не допускайте, чтобы сетевой шнур свешивался со стола, а также следите, чтобы он не касался горячих поверхностей и острых кромок мебели.
 - Соблюдайте осторожность во время работы с выходящим паром.
 - Во избежание удара электрическим током не погружайте кофеварку, сетевой шнур или вилку сетевого шнура в воду или в любые другие жидкости.
 - Используйте только принадлежности, входящие в комплект поставки.
 - Не включайте кофеварку без воды.
 - Используйте только чистую холодную воду, рекомендуется использовать воду, прошедшую дополнительную очистку бытовыми фильтрами для воды.
 - Перед включением кофеварки убедитесь, что все съёмные детали установлены правильно.
 - Никогда не оставляйте работающую кофеварку без присмотра.
 - Не дотрагивайтесь до сетевого шнура, вилки сетевого шнура, корпуса кофеварки мокрыми руками.
 - Во избежание ожога не дотрагивайтесь до горячих поверхностей кофеварки (держатель фильтра, бойлер, трубка-капучинатор) в процессе приготовления кофе и сразу после выключения устройства.
 - Дайте устройству полностью остыть перед снятием принадлежностей или чисткой.
 - Запрещается снимать держатель фильтра во время работы кофеварки.
 - Отключайте кофеварку от электрической сети перед чисткой или в случае, если вы устройством не пользуетесь.
 - Отключая устройство от электрической сети, не тяните за сетевой шнур, а держитесь за вилку сетевого шнура.
 - Из соображений безопасности детей не оставляйте полиэтиленовые пакеты, используемые в качестве упаковки, без присмотра.
- Внимание!** Не разрешайте детям играть с полиэтиленовыми пакетами или упаковочной плёнкой. **Опасность удушья!**
- Дети должны находиться под присмотром для недопущения игр с прибором.

РУССКИЙ

- Данное устройство не предназначено для использования детьми.
- Во время работы и остывания размещайте устройство в местах, недоступных для детей.
- Не разрешайте детям прикасаться к устройству и к сетевому шнуру во время работы устройства.
- Прибор не предназначен для использования лицами (включая детей) с пониженными физическими, сенсорными или умственными способностями или при отсутствии у них жизненного опыта или знаний, если они не находятся под присмотром или не проинструктированы об использовании прибора лицом, ответственным за их безопасность.
- Запрещается пользоваться устройством при наличии каких-либо повреждений корпуса кофеварки, шнура питания или вилки сетевого шнура питания.
- При повреждении шнура питания его замену во избежание опасности должны производить изготовитель, сервисная служба или подобный квалифицированный персонал.
- Запрещается самостоятельно ремонтировать прибор. Не разбирайте прибор самостоятельно, при возникновении любых неисправностей, а также после падения устройства выключите прибор из электрической розетки и обратитесь в любой авторизованный (уполномоченный) сервисный центр по контактным адресам, указанным в гарантийном талоне и на сайте www.vitek.ru.
- Перевозите устройство только в заводской упаковке.
- Храните устройство в сухом прохладном месте, недоступном для детей и людей с ограниченными возможностями.

ДАННЫЙ ПРИБОР ПРЕДНАЗНАЧЕН ДЛЯ ИСПОЛЬЗОВАНИЯ ТОЛЬКО В БЫТОВЫХ УСЛОВИЯХ. ЗАПРЕЩАЕТСЯ КОММЕРЧЕСКОЕ ИСПОЛЬЗОВАНИЕ И ИСПОЛЬЗОВАНИЕ ПРИБОРА В ПРОИЗВОДСТВЕННЫХ ЗОНАХ И РАБОЧИХ ПОМЕЩЕНИЯХ.



ПЕРЕД ПЕРВЫМ ИСПОЛЬЗОВАНИЕМ

После транспортировки или хранения устройства при пониженной температуре необходимо выдержать его при комнатной температуре не менее трёх часов.

- Извлеките кофеварку из упаковки и удалите упаковочные материалы.

- Проверьте целостность устройства, при наличии повреждений не пользуйтесь устройством.
- Убедитесь в том, что рабочее напряжение кофеварки соответствует напряжению в электрической сети.

ПОДГОТОВКА К РАБОТЕ

- Убедитесь, что подача пара закрыта, для этого поверните ручку (4) «OFF---+» по часовой стрелке до упора «OFF».
- Перед первым использованием кофеварки промойте все съемные детали (3, 11, 12, 18) теплой водой и просушите.
- Перед включением убедитесь, что напряжение электрической сети соответствует напряжению, указанному на корпусе устройства.
- Снимите ёмкость (3), наполните ее холодной водой до отметки MAX и установите на место.
- Вставьте фильтр для кофе (11) в держатель (12).
- Установите держатель фильтра в кофеварку. Выступы держателя (12) должны совпасть с пазами на бойлере «», после чего поверните ручку держателя фильтра (14) в правую сторону до упора «».
- Поставьте подходящую чашку на решётку (9) поддона (8).
- Вставьте вилку сетевого шнура в розетку.
- Включите кофеварку нажатием кнопки включения/выключения (15) «ON/OFF», при этом загорится подсветка кнопки (15), а подсветка кнопки (16) будет мигать.
- Дождитесь, чтобы подсветка кнопки подачи воды (16) горела постоянно, кофеварка готова к работе.
- Для заполнения водой бойлера нажмите кнопку (16) через 15-20 секунд или при первых признаках появления воды в чашке, выключите подачу воды, еще раз нажав на кнопку (16).

Примечание:

Заполнение бойлера водой необходимо для устранения воздушной пробки при первом включении кофеварки.



- Нажмите кнопку подачи воды (16) и промойте бойлер.
- В зависимости от объёма чашки проведите эту процедура несколько раз, после этого бойлер будет промыт.

ВНИМАНИЕ!

- **Запрещается снимать держатель фильтра (12) при нажатых кнопках (16), (17).**

- Не снимайте держатель фильтра (12) сразу же после приготовления кофе, так как внутри фильтра может быть избыточное давление воды и пара, дождитесь остывания кофеварки.
- Для снятия держателя фильтра (12) поверните ручку (14) в левую сторону «» и снимите держатель фильтра (12).

ПРИГОТОВЛЕНИЕ КОФЕ ЭСПРЕССО

- Убедитесь, что подача пара закрыта, для этого поверните ручку (4) «OFF--- +» по часовой стрелке до упора «OFF».
- Убедитесь, что в ёмкости (3) достаточное количество воды. При необходимости долейте, но, не превышая отметки MAX.
- Вставьте фильтр для кофе (11) в держатель (12).
- Насыпьте молотый кофе в фильтр (11), слегка утрамбуйте молотый кофе обратной стороной мерной ложки (20).
- Установите держатель фильтра (12) в кофеварку. Выступы держателя (12) должны совпасть с пазами на бойлере «», после чего поверните ручку держателя фильтра (14) в правую сторону до упора «».
- Поставьте одну или две чашки на решётку (9) поддона (8).
- Вставьте вилку сетевого шнура в розетку.
- Включите кофеварку нажатием кнопки включения/выключения (15) «ON/OFF», при этом загорится подсветка кнопки (15), а подсветка кнопки (16) будет мигать.
- Дождитесь, чтобы подсветка кнопки подачи воды (16) горела постоянно, кофеварка готова к работе.
- Включите подачу воды, нажав кнопку (16), следите за процессом наполнения чашки приготовленным кофе, еще раз нажмите кнопку (16) для выключения подачи воды.
- Отключите кофеварку, нажав кнопку включения/выключения (15), подсветка кнопки управления (15 и 16) погаснет.
- Дождитесь остывания кофеварки и снимите держатель фильтра (12), повернув ручку (14) в левую сторону «». Удалите остатки молотого кофе и промойте фильтр (11).
- Для удобства при удалении остатков кофе используйте удерживатель (13), с помощью которого можно зафиксировать фильтр (11) от выпадения из держателя (12).

Примечания:

- Используемые чашки необходимо предварительно нагреть, во время нагрева воды в бойлере, установите чашки на площадку (1).

- При экстренной необходимости снятия держателя фильтра, необходимо снизить давление в бойлере, выключить кофеварку, нажав кнопку включения/выключения (15), подставить под наконечник трубки-капучинатора (6) подходящую чашку и слегка приоткройте подачу пара, повернув регулятор (4) «OFF--- +» против часовой стрелки, после сброса давления в бойлере, можно снять держатель фильтра (12).

ПРИГОТОВЛЕНИЕ КАПУЧИНО

Внимание! Опасайтесь ожогов выходящим горячим паром.

- Убедитесь, что ручка регулятора пара (4) «OFF--- +» находится в положении «подача пара выключена OFF».
- Сварите кофе, как описано в разделе «ПРИГОТОВЛЕНИЕ ЭСПРЕССО», в чашке, объема которой будет достаточно для добавления взбитой пенки молока или сливок.
- Нажмите кнопку подачи пара (17), дождитесь, когда подсветка кнопки (17) будет гореть постоянно. Подставьте под наконечник трубки-капучинатора (6) любую подходящую ёмкость для сбора воды. Осторожно поверните против часовой стрелки ручку подачи пара (4) «OFF--- +» на четверть оборота для удаления конденсата, оставшегося в трубке (6).
- После удаления конденсата закройте подачу пара, повернув ручку (4) «OFF--- +» по часовой стрелке до упора «OFF».

Примечание: из держателя фильтра (12) или из парового сопла может выйти небольшое количество воды или пара, это нормальное явление.

- Опустите наконечник трубки-капучинатора (6) в стакан с холодным молоком или сливками, осторожно поверните ручку регулятора подачи пара (4) «OFF--- +» против часовой стрелки на четверть оборота или больше. Наконечник (7) не должен касаться дна стакана, иначе выход пара будет затруднен, для получения густой пены достаточно несколько секунд.

Примечание: - во избежание выплёскивания молока всегда погружайте наконечник трубки-капучинатора (6) глубже, чем на 1 см от поверхности молока.

- Выходящий пар создаёт завихрения, способствующие образованию молочной пенки, периодически приподнимайте и опускайте ёмкость с молоком относительно наконеч-

РУССКИЙ

ника трубки-капучинатора (6) до образования молочной пенки.

- Закройте подачу пара, повернув ручку (4) «OFF--- +» по часовой стрелке до упора «OFF».
- Отключите подачу пара, повторно нажав кнопку подачи пара (17).
- Отключите кофеварку, нажав кнопку включения/выключения (15), подсветка кнопок управления (15 и 16) погаснет.

Примечание: - процесс получения молочной пенки – это искусство. С первого раза пенка может и не получиться, не отчаивайтесь и экспериментируйте, пока не добьётесь хорошего результата.

ВАЖНО:

- Важно, чтобы молоко, используемое для приготовления пенки, было свежим и без консервантов, то есть не так называемое молоко длительного хранения. Используется обычное цельное молоко жирностью от 4 до 6%, жирность сливок должна быть не менее 10%.
- Сразу после взбивания молока или сливок прочистите наконечник трубки-капучинатора (6) - для этого опустите наконечник трубки-капучинатора (6) в стакан с водой, включите подачу пара, нажав кнопку (17) и поверните ручку подачи пара (4) «OFF--- +» против часовой стрелки, чтобы выпустить небольшое количество пара, после этого закройте подачу пара, повернув ручку (4) «OFF--- +» по часовой стрелке до упора «OFF», выключите подачу пара, нажав кнопку подачи пара (17), выключите кофеварку.
- Дождитесь остывания кофеварки и снимите наконечник с трубки-капучинатора (6), протрите трубку-капучинатор (6) снаружи влажной мягкой тканью, сам наконечник промойте под струей воды.

Примечание:

- Повторное приготовление кофе рекомендуется производить с интервалами не менее 5 минут.

ПОДОГРЕВ НАПИТКОВ

Вы можете подогреть напитки, опустив трубку-капучинатор (6) без наконечника в чашку с напитком.

- Нажмите кнопку подачи пара (17), дождитесь, когда подсветка кнопки (17) будет гореть постоянно.
- Опустите трубку-капучинатор (6) без наконечника в чашку с напитком, который вы

хотите подогреть, осторожно поверните ручку регулятора подачи пара (4) «OFF--- +» против часовой стрелки.

- Закройте подачу пара, повернув ручку (4) «OFF--- +» по часовой стрелке до упора «OFF».
- Отключите подачу пара, повторно нажав кнопку подачи пара (17).
- Отключите кофеварку, нажав кнопку включения/выключения (15), подсветка кнопок управления (15 и 16) погаснет.

Примечание: из держателя фильтра (12) или из парового сопла может выйти небольшое количество воды или пара, это нормальное явление.

КАК ПОЛУЧИТЬ ХОРОШЕЕ ЭСПРЕССО

- Используйте свежемолотый кофе, предназначенный для кофеварок «эспрессо».
- Слегка утрамбовывайте молотый кофе в фильтре (11), это можно сделать обратным концом мерной ложки (18).
- Крепость получаемого кофе будет зависеть от качества и степени помола кофейных зерен. Если кофе наливается слишком долго, это означает, что кофе очень мелкого помола или слишком сильно утрамбован.

УДАЛЕНИЕ НАКИПИ

Для эффективной работы кофеварки рекомендуется проводить удаление накипи каждые 2-3 месяца, а при использовании «жесткой» воды, чаще.

1. Убедитесь, что подача пара закрыта, для этого поверните ручку (4) «OFF--- +» по часовой стрелке до упора «OFF».
2. Приготовьте раствор лимонной кислоты: 2 чайные ложки на 1 литр воды и залейте полученный раствор в ёмкость для воды (3). Установите ёмкость (3) на место.
3. Вставьте фильтр для кофе (11) в держатель (12).
4. Установите держатель фильтра (12) в кофеварку. Выступы держателя (12) должны совпасть с пазами на бойлере «☐», после чего поверните ручку держателя фильтра (14) в правую сторону до упора «☐».
5. Поставьте подходящую чашку на решётку (9) поддона (8).
6. Вставьте вилку сетевого шнура в розетку.
7. Включите кофеварку нажатием кнопки включения/выключения (15), при этом загорится подсветка кнопки (15), а подсветка кнопки (16) будет мигать.
8. Нажмите кнопку (16) и наполните водой чашку объемом около 100 мл (это необхо-

димо для того, чтобы удалить воду из бойлера и заполнить его раствором лимонной кислоты), выключите подачу воды, еще раз нажав на кнопку (16).

9. Включите подачу воды, нажав кнопку (16) и наполните чашку объемом около 100 мл, еще раз нажмите кнопку (16) для выключения подачи воды, слейте воду из чашки.
10. Через некоторое время повторите процедуру, описанную в пункте 9, и наполните еще раз чашку объемом около 100 мл.
11. Нажмите кнопку подачи пара (17). Подставьте под наконечник трубки-капучинатора (6) подходящую посуду и откройте подачу пара, повернув ручку (4) «OFF--- +» против часовой стрелки. Соблюдая осторожность, поверните ручку (4) «OFF--- +» в положение максимального выхода пара, выпускайте пар приблизительно 1 минуту, закройте пар, повернув ручку (4) «OFF--- +» по часовой стрелке до упора «OFF», выключите подачу пара, нажав кнопку (17).
12. Выключите кофеварку, нажав кнопку включения/выключения (15). Подождите 10-15 минут.
13. Выполните пункты 9 и 10 не менее 3 раз.
14. Повторите очистку каналов выхода пара, описанную в пункте 11.
15. С небольшими перерывами, повторите процедуру очистки бойлера (пункт 9) до полного окончания раствора лимонной кислоты в ёмкости (3).
16. Включите кофеварку, нажав кнопку включения/выключения (15).
17. Заполните ёмкость (3) чистой водой до максимального уровня и вновь выпол-

ните пункты 9, 11 не менее 3 раз, не делая 10-15 минутного перерыва.

18. Включите кофеварку, нажав кнопку включения/выключения (15).

Примечание:

- Для удаления накипи можно использовать специальные средства для удаления накипи в кофеварках и кофе-машинах, строго соблюдая инструкции по их использованию.

ЧИСТКА

- Чистка фильтра (11): фильтр можно помыть в посудомоечной машине. Если отверстия засорены осадком молотого кофе, вы можете почистить их небольшой щеткой.
- Протирайте корпус кофеварки (5) мягкой влажной тканью, после чего вытрите насухо. Не используйте металлические щетки, абразивные чистящие средства и растворители.
- Запрещается погружать корпус кофеварки (5), сетевой шнур и вилку сетевого шнура в воду или любые другие жидкости.
- Съемные детали кофеварки (3, 11, 12, 18) промывайте теплой водой с мягким моющим средством, сполосните и просушите их.

Поддон для капель (8)

- При заполнении поддона (8) всплывает индикатор красного цвета (10), расположенный в центре решётки (9) поддона (8).
- Снимите решётку (9) с поддона (8), снимите поддон (8) и слейте из него воду, установите поддон на место, установите решётку (9) на поддон (8).
- При необходимости поддон (8) и решётку (9) можно промыть водой с мягким моющим средством, сполоснуть и просушить.

Неисправности, их причины и методы устранения

Неисправность	Причина	Метод устранения
Кофеварка не включается	В сетевой розетке отсутствует напряжение. Вилка сетевого шнура не до конца вставлена в розетку.	Убедитесь, что сетевая розетка работает. Проверьте, до конца ли вставлена вилка в розетку.
Вода вытекает из нижней части кофеварки	Поддон для воды переполнен.	Слейте воду из поддона
Утечка кофе из держателя фильтра	Неплотное прилегание фильтра к уплотнителю в бойлере, молотый кофе попал на края фильтра.	Очистите края фильтра.
Приготовленный кофе имеет посторонний запах	Неправильный процесс удаление накипи в бойлере кофеварки Неправильное хранение кофе	Обратитесь к разделам «Подготовка к работе», «Удаление накипи», и выполните их несколько раз. Используйте свежемолотый кофе. Храните кофе в сухом прохладном месте.

РУССКИЙ

Неисправность	Причина	Метод устранения
Пар не взбивает молоко	Низкая температура выходящего пара. Емкость слишком большая или не подходящего размера. Вы использовали обезжиренное молоко	Взбивайте молоко только после того, как загорится индикатор (18). Для взбивания молока, используйте узкую, высокую посуду. Используйте только цельное молоко, жирностью 46%.

ТОЛЬКО ДЛЯ ДОМАШНЕГО ИСПОЛЬЗОВАНИЯ

Не содержит сменных частей.

ХРАНЕНИЕ

- Отключите кофеварку от сети и произведите её чистку;
- Упакуйте кофеварку в заводскую упаковку и уберите на хранение в сухое прохладное место, недоступное для детей;
- Храните устройство в сухом прохладном месте, недоступном для детей и людей с ограниченными возможностями.

КОМПЛЕКТ ПОСТАВКИ

Кофеварка – 1 шт.
Держатель фильтра – 1 шт.
Фильтр для кофе – 1 шт.
Мерная ложка – 1 шт.
Инструкция – 1 шт.
Гарантийный талон – 1 шт.

ТЕХНИЧЕСКИЕ ДАННЫЕ

Электропитание: 220-240 В ~ 50-60 Гц
Номинальная потребляемая мощность: 850 Вт
Объём резервуара для воды: 1,5 л

УТИЛИЗАЦИЯ



В целях защиты окружающей среды, после окончания срока службы прибора и элементов питания (если входят в комплект), не выбрасывайте их вместе с обычными бытовыми отходами, передайте прибор и элементы питания в специализированные пункты для дальнейшей утилизации.

Отходы, образующиеся при утилизации изделий, подлежат обязательному сбору с последующей утилизацией в установленном порядке.

Для получения дополнительной информации об утилизации данного продукта обратитесь

в местный муниципалитет, службу утилизации бытовых отходов или в магазин, где Вы приобрели данный продукт.

Производитель сохраняет за собой право изменять дизайн, конструкцию и технические характеристики, не влияющие на общие принципы работы устройства, без предварительного уведомления, из-за чего между инструкцией и изделием могут наблюдаться незначительные различия. Если пользователь обнаружил такие несоответствия, просим сообщить об этом по электронной почте info@vitek.ru для получения обновленной версии инструкции.

Срок службы устройства – 3 года



Данное изделие соответствует всем требуемым европейским и российским стандартам безопасности и гигиены.

ИЗГОТОВИТЕЛЬ: СТАР ПЛЮС ЛИМИТЕД (STAR PLUS LIMITED)

МЕСТОНАХОЖДЕНИЕ И ПОЧТОВЫЙ АДРЕС ДЛЯ СВЯЗИ: ЮНИТ БИ ЭНД СИ, 15Й ЭТАЖ, КЭЙСИ АБЕРДИН ХАУС, №38, ХЕНГ ИП РОУД, ВОНГ ЧУК ХАНГ, ГОНКОНГ, КНР

ИМПОРТЕР И УПОЛНОМОЧЕННОЕ ИЗГОТОВИТЕЛЕМ ЛИЦО: ООО «ВИТЕК.РУС»

МЕСТОНАХОЖДЕНИЕ И ПОЧТОВЫЙ АДРЕС ДЛЯ СВЯЗИ: РФ, 117452, Г. МОСКВА, ЧЕРНОМОРСКИЙ БУЛЬВАР, ДОМ 17, КОРП. 1, ЭТАЖ 4, ОФИС 401, КАБ. 1.

Тел.: +7 (499) 685-48-18, e-mail: info@vitek.ru

Ответственность за несоответствие продукции требованиям технических регламентов Таможенного союза возложена на уполномоченное изготовителем лицо.

www.vitek.ru

ТЕЛЕФОН ДЛЯ СПРАВОК: 8-800-100-18-30

СДЕЛАНО В КНР

КОФЕҚАЙНАТҚЫШ VT-8470

Кофеқайнатқыш «ЭСПРЕССО» кофесін қайнатуға және «КАПУЧИНО» кофесін әзірлеуге арналған.

СИПАТТАМАСЫ

1. Тостағандарды ысытуға арналған алақша
2. Суға арналған сыйымдылық қақпағы
3. Суға арналған алынбалы сыйымдылық
4. Бу беру реттегішінің тұтқасы «OFF--- +»
5. Кофе қайнатқыштың корпусы
6. Түтік-капучинатор
7. Суға арналған сыйымдылық тұтқасы
8. Тамшыларға арналған табандық
9. Тамшыларға арналған табандық торы
10. Табандықты толтырудың қалқымалы индикаторы
11. Кофеге арналған сүзгі
12. Сүзгі ұстағышы
13. Сүзгі бекіткіші
14. Сүзгі ұстағышының тұтқасы
15. Қосу/өшіру батырмасы «ON/OFF»
16. Су жіберу батырмасы
17. Бу шығару батырмасы
18. Ұнтақталған кофе тығыздағышы бар өлшегіш қасық

ПАЙДАЛАНУҒА БЕРУ ЖӘНЕ ҚАУІПСІЗДІК ШАРАЛАРЫ ЖӨНІНДЕГІ ҰСЫНЫСТАР

- Құрылғыны пайдалану алдында пайдалану бойынша басшылықпен мұқият танысыңыз. Берілген басшылықты бүкіл пайдалану мерзімі бойы сақтаңыз.
- Құрылғыны дұрыс пайдаланбау оның сынуына, пайдаланушыға немесе оның мүлігіне зиян келтіруі мүмкін.
- Алғашқы іске қосу алдында кофеқайнатқыштың жұмыс кернеуі электр желісіндегі кернеуге сәйкес келетініне көз жеткізіңіз.
- Желі бауы «еуроашамен» жабдықталған; оны жерге сенімді қосылған байланысы бар электр розеткасына қосыңыз.
- Өрт қаупіне жол бермеу үшін кофеқайнатқышты электрлік розеткаға қосқан кезде ауыстырғыштарды пайдалануға болмайды.
- Кофеқайнатқышты тек қана оның тікелей мақсаты бойынша пайдаланыңыз.
- Құрылғыны үй-жайдан тыс жерде пайдаланбаңыз.
- Ешқашан кофеқайнатқышты температурасы 0°C-тан төмен үй-жайда қалдырмаңыз және сақтамаңыз.
- Кофеқайнатқышты құрғақ тегіс тұрақты бетке орнатыңыз, құрылғыны үстелдің шетіне қоймаңыз.

- Кофеқайнатқышты ыстық беттерге қоймаңыз.
 - Кофеқайнатқышты жылу, ылғал немесе ашық от көздерінің тікелей қасында пайдаланбаңыз.
 - Желі бауының үстелден салбырауын болдырмаңыз және жиһаздардың өткір шеттеріне, ыстық беткейлерге тиіп тұрмауын қадағалаңыз.
 - Шығып жатқан бумен жұмыс істеген уақытта абайлық сақтаңыз.
 - Электр тоғының соққысына жол бермеу үшін кофеқайнатқышты, желі бауын және желі бауының ашасын суға немесе кез-келген басқа сұйықтыққа батырмаңыз.
 - Жеткізілім жинағына кіретін жабдықтарды ғана пайдаланыңыз.
 - Суы жоқ кофеқайнатқышты қоспаңыз.
 - Тек таза салқын суды ғана пайдаланыңыз, суға арналған тұрмыстық сүзгіштерден қосымша тазартудан өткен суды пайдалану ұсынылады.
 - Кофеқайнатқышты іске қосу алдында барлық алынбалы бөлшектердің дұрыс орнатылғанына көз жеткізіңіз.
 - Ешқашан жұмыс істеп тұрған кофеқайнатқышты қараусыз қалдырмаңыз.
 - Желі бауына, желі бауының ашасына, кофеқайнатқыш корпусына су қолмен тиіспеңіз.
 - Күйіп қалуға жол бермеу үшін кофе әзірлеу процесінде және құралды сөндіргеннен кейін бірден кофеқайнатқыштың ыстық беттеріне (сүзгішті ұстағышқа, бойлерге, түтік-капучинаторға) қолыңызды тигізбеңіз.
 - Жабдықтарын шешу немесе тазалау алдында құралды толық суыту керек.
 - Сүзгіштің ұстағышын кофеқайнатқыш жұмыс істеп тұрған кезде шешуге тыйым салынады.
 - Құрылғыны тазалау алдында немесе пайдаланбайтын болған жағдайда, кофеқайнатқышты электр желісінен ажыратыңыз.
 - Құрылғыны электр желісінен ажыратқан кезде желі бауынан тартпаңыз, желі бауының ашасынан ұстаңыз.
 - Балалардың қауіпсіздігін қамтамасыз ету мақсатында қаптама ретінде пайдаланылатын полиэтилен қаптарды қараусыз қалдырмаңыз.
- Назар аударыңыз!** Балаларға полиэтилен пакеттерімен немесе қаптама үлдірімен ойнауға рұқсат етпеңіз. Тұншығу қаупі бар!
- Аспаппен ойнауларына жол бермеу үшін балаларды қадағалау керек.
 - Осы құрылғы балалардың пайдалануына арналмаған.
 - Жұмыс кезінде және суыту кезінде құралды балалардың қолы жетпейтін жерге қойыңыз.

ҚАЗАҚША

- Балалардың жұмыс істеп тұрған құралға және оның желілік бауын ұстауына рұқсат бермеңіз.
- Дене, сенсорлық немесе ақыл-сана мүмкіндіктері төмендетілген тұлғалардың (балаларды қоса алғанда) немесе оларда өмірлік тәжірибесі немесе білімі болмаса, егер олар бақыланбаса немесе олардың қауіпсіздігі үшін жауап беретін тұлғамен аспапты пайдалану туралы нұсқаулықтар берілген болмаса, аспап олардың пайдалануына арналмаған.
- Кофеқайнатқыш корпусының, қуаттандыру бауының немесе қуаттандыру бауы ашасының қандай да бір зақымданулары болғанда, құрылғыны пайдалануға тыйым салынады.
- Қуаттандыру бауы зақымданғанда қауіп тудырмау үшін оны дайындаушы, сервистік қызмет немесе баламалы білікті маман ауыстыруы тиіс.
- Аспапты өздігіңізден жөндеуге тыйым салынады. Аспапты өздігіңізден бөлшектемеңіз, кез-келген бұзылыс пайда болғанда, сондай-ақ құрылғы құлаған болса, құрылғыны электр розеткасынан сөндіріңіз және кепілдік талонында және www.vitek.ru сайтында көрсетілген байланыс мекен-жайлары бойынша кез-келген авторландырылған (уәкілетті) сервистік орталыққа жүгініңіз.
- Құрылғыны тек зауыт қаптамасында ғана тасымалдаңыз.
- Құрылғыны құрғақ салқын, балалардың және мүмкіндіктері шектеулі адамдардың қолы жетпейтін жерде сақтаңыз.



ОСЫ ҚҰРАЛ ТЕК ТҰРМЫСТЫҚ ЖАҒДАЙЛАРДА ПАЙДАЛАНУҒА АРНАЛҒАН. ӨНДІРІСТІК АЙМАҚТАР МЕН ЖҰМЫС ҮЙ-ЖАЙЛАРЫНДА АСПАПТЫ ПАЙДАЛАНУҒА ЖӘНЕ КОММЕРЦИЯЛЫҚ ПАЙДАЛАНУҒА ТЫЙЫМ САЛЫНАДЫ.

АЛҒАШ РЕТ ПАЙДАЛАНУ АЛДЫНДА

Құрылғыны төмен температура жағдайында тасымалдаған немесе сақтаған кезде, оны бөлме температурасында үш сағаттан кем емес уақыт бойы ұстау қажет.

- Кофеқайнатқышты қаптамадан шығарыңыз және орайтын материалдарды жойыңыз.
- Құрылғының бүтіндігін тексеріңіз, бүлінген жерлері болған кезде құрылғыны пайдаланбаңыз.
- Кофеқайнатқыштың жұмыс кернеуі электр желісінің кернеуіне сәйкес келетінін тексеріңіз.

ЖҰМЫСҚА ДАЙЫНДЫҚ

- Буды беру жабық екеніне көз жеткізіңіз, ол үшін «OFF---+» тұтқасын (4) сағат тілі бойынша «OFF»-қа тірелгенге дейін бұраңыз.
- Кофеқайнатқышты алғашқы қолданар алдында барлық алынбалы бөлшектерді (3, 11, 12, 18) жылы сумен жуыңыз және кептіріңіз.
- Қосу алдында, электр желісі кернеуі құрылғы корпусында көрсетілген кернеуге сәйкес келетініне көз жеткізіңіз.
- Сыйымдылықты (3) шешіп алыңыз, оған суық суды MAX белгісіне дейін толтырыңыз және оны орнына қойыңыз.
- Кофеге арналған сүзгіні (11) ұстағышқа (12) енгізіңіз.
- Сүзгі ұстағышын кофеқайнатқышқа орнатыңыз. Ұстағыштың шығыңқылары (12) бойлердің «» паздарына сәйкес келуі керек, содан кейін сүзгі ұстағышының тұтқасын (14) тірелгенге «» дейін оңға қарай бұраңыз.
- Сәйкес шыныаяқты табандық (8) торына (9) қойыңыз.
- Желі бауының ашасын розеткаға салыңыз.
- Қосу/өшіру батырмасын (15) «ON/OFF» басу арқылы кофеқайнатқышты қосыңыз, осы ретте батырманың жарығы (15) жанады, ал батырманың (16) жарығы жыпылықтап тұрады.
- Су жіберу батырмасының жарығы (16) тұрақты жанғанға дейін күтіңіз, кофеқайнатқыш жұмысқа дайын.
- Бойлерге су толтыру үшін батырманы (16) басыңыз 15-20 секунд өткеннен кейін немесе тостағанда су көрінген алғашқы сәтте, су жіберуді тағы бір рет батырманы (16) басып сөндіріңіз.

Ескертпе:



Бойлерді суға толтыру кофеқайнатқышты алғашқы рет қосу кезінде әуе тығынын кетіру үшін қажет.

- Су жіберу батырмасын (16) басыңыз және бойлерді жуып жіберіңіз.
- Шыныақтың көлеміне қарай бұл шараны бірнеше рет қайталаңыз, содан кейін бойлер жуылған болады.

НАЗАР АУДАРЫҢЫЗ!

- Батырмалар (16), (17) басулы тұрғанда сүзгі ұстағышын (12) шешуге тыйым салынады
- Сүзгі ұстағышты (12) кофе өзірленіп болғаннан кейін бірден шешіп алмаңыз, себебі сүзгінің ішінде шамадан тыс су және бу қысымы болуы мүмкін, кофеқайнатқыштың суығанын күтіңіз.
- Сүзгі ұстағышын (12) шешіп алу үшін тұтқаны (14) сол жаққа «» бұрыңыз және сүзгі ұстағышын (12) шешіп алыңыз.

ЭСПРЕССО КОФЕСІН ӨЗІРЛЕУ

- Буды беру жабық екеніне көз жеткізіңіз, ол үшін «OFF--- +» тұтқасын (4) сағат тілі бойынша «OFF»-қа тірелгенге дейін бұраңыз.
- Сыйымдылықтағы (3) судың жеткілікті екеніне көз жеткізіп алыңыз. Қажет болған жағдайда қосымша су құйыңыз, бірақ, МАХ белгісінен асырмаңыз.
- Кофеге арналған сүзгіні (11) ұстағышқа (12) енгізіңіз.
- Ұнтақталған кофені сүзгіге (11) салыңыз, ұнтақталған кофені өлшегіш қасықтың (20) артқы жағымен сәл тығыздаңыз.
- Сүзгі ұстағышын (12) кофеқайнатқышқа орнатыңыз. Ұстағыштың шығыңқылары (12) бойлердің «» паздарына сәйкес келуі керек, содан кейін сүзгі ұстағышының тұтқасын (14) тірелгенге «» дейін оңға қарай бұраңыз.
- Бір немесе екі шыныаяқты табандық (8) торына (9) қойыңыз.
- Желі бауының ашасын розеткаға салыңыз.
- Қосу/өшіру батырмасын (15) «ON/OFF» басу арқылы кофеқайнатқышты қосыңыз, осы ретте батырманың жарығы (15) жанады, ал батырманың (16) жарығы жыпылықтап тұрады.
- Су жіберу батырмасының жарығы (16) тұрақты жанғанға дейін күтіңіз, кофеқайнатқыш жұмысқа дайын.
- (16) батырмасын басу арқылы су беруді қосыңыз, дайындалған кофенің шыныаяққа толу процесін қадағалаңыз, су беруді сөндіру үшін, батырманы (16) тағы бір рет басыңыз.
- Кофеқайнатқышты қосу/өшіру батырмасын (15) басу арқылы өшіріңіз, басқару батырмаларының жарығы (15 және 16) өшеді.
- Кофеварканың салқындауын күтіңіз және сүзгі ұстағышын (12) шешіп алыңыз, ол үшін тұтқаны (14) сол жаққа бұрыңыз «». Ұнтақталған кофе қалдықтарын жойыңыз және сүзгіні (11) жуыңыз.
- Кофе қалдықтарын шығарған кезде ыңғайлы болу үшін ұстап тұрғышты (13) пайдаланыңыз, оның көмегімен сүзгіні (11) ұстағыштан (12) түсіп кетпеуі үшін бекітуге болады.

Ескертпе:

- Пайдаланылатын шыныаяқтарды алдын ала қыздырып алу қажет, бойлердегі су қыздырылып жатқан кезде, шыныаяқты алаңшаға (1) орнатыңыз.
- Сүзгі ұстағышын жедел түрде шешу қажет болса, бойлердегі қысымды төмендетіп, кофеқайнатқышты қосу/өшіру батырмасын (15) басып өшіру керек, капучинатор-

түтікшесі ұштамасының (6) астына лайық тостағанды қойыңыз және бу шығаруды сәл ашыңыз, ол үшін реттегішті (4) «OFF--- +» сағат тіліне қарсы бұраңыз, бойлердегі қысым түскеннен кейін, сүзгі ұстағышын (12) шешіп алуға болады.

КАПУЧИНО ӨЗІРЛЕУ

Назар аударыңыз! Шығып жатқан бұға күйіп қалудан сақ болыңыз.

- Бу реттегішінің тұтқасы (4) «OFF--- +», «бу жіберу OFF сөндірулі» күйінде тұрғанына көз жеткізіңіз.
- «ЭСПРЕССО ӨЗІРЛЕУ» тарауында сипатталғандай, сүт немесе кілегей көбігін қосуға жеткілікті көлемі бар шыныаяқта кофе қайнатыңыз.
- Бу шығару батырмасын (17) басыңыз, батырманың жарығы (17) тұрақты жанғанға дейін күтіңіз. Капучинатор-түтікшесі ұштамасының (6) астына су жинауға арналған кез келген қолайлы сыйымдылықты қойыңыз. Түтікшеде (6) қалған конденсатты жою үшін бу шығару тұтқасын (4) «OFF--- +» абайлап сағат тіліне қарсы айналым ширегіне бұраңыз.
- Конденсатты жойғаннан кейін бу беруді жабыңыз, ол үшін (4) «OFF--- +» тұтқасын сағат тілі бойынша «OFF» тіреуіне дейін бұраңыз.

Ескертпе: сүзгі ұстағышынан (12) немесе бу шүмегінен будың немесе судың аз мөлшері шығуы ықтимал, ол қалыпты құбылыс.

- Капучинатор-түтікшесі ұштамасын (6) суық сүт немесе кілегей құйылған стаканға салыңыз, бу шығару реттегішінің тұтқасын (4) «OFF--- +» абайлап сағат тіліне қарсы ширек немесе одан көп айналымға бұраңыз. Ұштама (7) стакан түбіне тимеуі керек, өйткені, олай болмаса будың шығуы қиындай түседі, қалың көбік алу үшін бірнеше секунд жеткілікті.

Ескертпе: – сүттің шайқалып төгілуіне жол бермеу үшін әрқашан капучинатор-түтікшесі ұштамасын (6) сүттің бетінен 1 см артық тереңдікке салыңыз.

- Шығып жатқан бу құйын түзеді, ол сүт көбігінің пайда болуына септігін тигізеді, сүті бар сыйымдылықты капучинатор-түтікше ұштамасына (6) қатысты сүт көбігі пайда болғанға дейін уақытылы көтеріп және түсіріп тұрыңыз.
- Тұтқаны (4) «OFF--- +» сағат тілі бойынша тіреуіне «OFF» дейін бұрап, бу шығаруды жабыңыз.

ҚАЗАҚША

- Бу шығару батырмасын (17) қайта басып, бу шығаруды өшіріңіз.
- Кофеқайнатқышты қосу/өшіру батырмасын (15) басу арқылы өшіріңіз, басқару батырмаларының жарығы (15 және 16) өшеді.

Ескертпе: – сүт көбігін алу үдерісі – өз алдына бір өнер. Бірінші реттен көбік шықпауы да мүмкін, қам жеменіз және жақсы нәтижеге қол жеткізгенге дейін тәжірибе жасаңыз.

МАҢЫЗДЫ:

- Көбікті әзірлеуге арналған сүт балғын және консервантсыз болуы маңызды, яғни, ұзақ сақталатын сүт болмауы керек. Майлылығы 4-тен 6%-ға дейінгі дәстүрлі майы айырылмаған сүтті пайдаланылады, кілегейдің майлылығы 10%-дан аз болмауы керек.
- Сүтті немесе кілегейді шайқағаннан кейін бірден капучинатор-түтікше ұштамасын (6) тазалаңыз - ол үшін капучинатор-түтікше ұштамасын (6) су құйылған стаканға түсіріңіз, батырмаға (17) басып, бу шығаруды қосыңыз және будың аз мөлшерін шығару үшін, бу шығару тұтқасын (4) «OFF--- +» сағат тіліне қарсы бұраңыз, содан кейін сағат тілі бойынша «OFF» тіреуіне дейін тұтқаны (4) «OFF--- +» бұрап, бу шығаруды жабыңыз, бу шығару батырмасын (17) басу арқылы бу шығаруды өшіріңіз, кофеқайнатқышты өшіріңіз.
- Кофеқайнатқыш суығанын күтіңіз және ұштаманы түтік-капучинатордан (6) шешіп алыңыз, түтік-капучинатордың (6) сыртын дымқыл жұмсақ матамен сүртіңіз, ұштаманың өзін ағын судың астында жуыңыз.

Ескертпе:

- Кофені қайталап әзірлеу интервалы 5 минуттан кем болмауға тиіс.

СУСЫНДАРДЫ ҚЫЗДЫРУ

Түтік-капучинаторды (6) ұштамасыз сусыны бар шыныаяққа салып сусындарыңызды қыздыра аласыз.

- Бу шығару батырмасын (17) басыңыз, батырманың жарығы (17) тұрақты жанғанға дейін күтіңіз.
- Түтік-капучинаторды (6) ұштамасыз қыздырғыңыз келетін сусыны бар шыныаяққа салыңыз, сағат тіліне қарсы бу беру реттегішінің тұтқасын (4) «OFF--- +» абайлап бұраңыз.
- Тұтқаны (4) «OFF--- +» сағат тілі бойынша «OFF» тіреуіне дейін бұрап, бу беруді жабыңыз.
- Бу жіберу батырмасын (17) қайталап басып, бу жіберуді өшіріңіз.

- Кофеқайнатқышты қосу/өшіру батырмасын (15) басу арқылы өшіріңіз, басқару батырмаларының жарығы (15 және 16) өшеді.



Ескертпе: сүзгі ұстағышынан (12) немесе бу шүмегінен будың немесе судың аз мөлшері шығуы ықтимал, ол қалыптты құбылыс.

ДӘМДІ ЭСПРЕССОНЫ ҚАЛАЙ ДАЙЫНДАУ КЕРЕК

- «Эспрессо» кофеқайнатқышына арналған, жаңа ұнтақталған кофені пайдаланыңыз.
- Сүзгідегі (11) кофені ақырындап нығыздап тұрыңыз, оны өлшегіш қасықтың (18) арғы бетімен жасауға болады.
- Дайындалған кофенің күштілігі кофе дөңдерінің тартылу дәрежесі мен сапасына байланысты болады. Егер кофе тым ұзақ құйылса, бұл кофе тым ұзақ екенін немесе тым қатты тығыздалғанын білдіреді.

ҚАҚТЫ КЕТІРУ

Кофеқайнатқыштың жұмысы тиімді болу үшін 2-3 ай сайын, ал егер су «көрмек» пайдаланылатын болса, одан да жиі, қағын кетіріп тұру ұсынылады.

1. Буды беру жабық екеніне көз жеткізіңіз, ол үшін «OFF--- +» тұтқасын (4) сағат тілі бойынша «OFF» тіреуіне дейін бұраңыз.
2. Лимон қышқылының ерітіндісін әзірлеңіз: 2 екі шай қасық лимон қышқылын 1 литр суға қосыңыз және жасалған ерітіндіні суға арналған сыйымдылыққа (3) құйыңыз. Сыйымдылықты (3) орнына орнатыңыз.
3. Кофеге арналған сүзгіні (11) ұстағышқа (12) енгізіңіз.
4. Сүзгі ұстағышын (12) кофеқайнатқышқа орнатыңыз. Ұстағыштың шығыңқылары (12) бойлердің «» паздарына сәйкес келуі керек, содан кейін сүзгі ұстағышының тұтқасын (14) тірелгенге «» дейін оңға қарай бұраңыз.
5. Сәйкес шыныаяқты табандық (8) торына (9) қойыңыз.
6. Желі бауының ашасын розеткаға салыңыз.
7. Қосу/өшіру батырмасын (15) басу арқылы кофеқайнатқышты қосыңыз, осы ретте батырманың жарығы (15) жанады, ал батырманың жарығы (16) жыпылықтап тұрады.
8. Батырманы (16) басыңыз және көлемі шамамен 100 мл болатын шыныаяқты суға толтырыңыз (ол бойлердегі суды жою үшін және оған лимон қышқылының ерітіндісін толтыруға қажет болады), су жіберуді тоқтатыңыз, ол үшін батырманы (16) тағы бір рет басыңыз.

9. Батырманы (16) басып су жіберуді қосыңыз және көлемі шамамен 100 мл тостағанды толтырыңыз, содан кейін суды жіберу үшін батырманы (16) басыңыз, тостағандағы суды төгіңіз.
10. Біраз уақыттан кейін 9 тармақта көрсетілген үрдісті қайталаңыз да, көлемі шамамен 100 мл болатын шыныаяқты қайта толтырыңыз.
11. Бу шығару батырмасын (17) басыңыз. Каппучинатор - түтікше ұштамасының (6) астына лайықты ыдысты қойыңыз және бу шығаруды ашыңқыраңыз, ол үшін тұтқаны (4) «OFF--- +» сағат тіліне қарсы бұраңыз. Абайлылықты сақтай отырып, тұтқаны (4) «OFF--- +» будың максималды шығу күйіне бұрыңыз, шамамен 1 минут бу шығарыңыз, тұтқаны (4) «OFF--- +» сағат тілі бойынша «OFF» тіреуіне дейін бұрып, бу шығаруды жабыңыз, батырманы (17) басу арқылы бу шығаруды өшіріңіз.
12. Қосу/сөндіру (15) батырмасын басу арқылы кофеқайнатқышты өшіріңіз. 10-15 минут күтіңіз.
13. 9 және 10 тармақтарын кемінде 3 рет орындаңыз.
14. 11 тармақта көрсетілген бу шығару каналдарын тазартуды қайталаңыз.
15. Арасына аз уақыт салып, бойлерді тазалау үдерісін сыйымдылықтағы (3) лимон қышқылының ерітіндісі толық біткенше қайталаңыз (9 тармақ).
16. Қосу/сөндіру (15) батырмасын басу арқылы кофеқайнатқышты қосыңыз.
17. Сыйымдылыққа (3) максималды деңгейге дейін таза су толтырыңыз және 9, 11 тармақтарын кем дегенде 3 рет, арасына 10-15 минут үзіліс салмай, қайталаңыз.
18. Қосу/сөндіру (15) батырмасын басу арқылы кофеқайнатқышты қосыңыз.

Ескертпе:

- Қақты кетіру үшін кофеқайнатқыштар мен кофе машиналардағы қақты кетіруге арналған арнайы құралдарды оларды пайдалану нұсқаулығын қатаң сақтай отырып, қолдануға болады.

ТАЗАЛАУ

- Сүзгіні (11) тазалау: сүзгіні ыдыс жуғыш машинада жууға болады. Егер саңылаулары ұсақталған кофенің шөгінділерімен бітеліп қалса, сіз оларды кішкене қылшақтармен тазалай аласыз.
- Кофеқайнатқыш корпусын (5) жұмсақ, дымқыл матамен сүртіңіз, содан кейін құрғатып сүртіңіз. Метал қылшақтарды және қажайтын тазалағыш құралдар мен еріткіштерді қолданбаңыз.
- Кофеқайнатқыш корпусын (5), желі бауын және желі бауының ашасын суға немесе кез-келген басқа сұйықтықтарға батыруға тыйым салынады.
- Кофеқайнатқыштың шешіlmелі бөлшектерін (3, 11, 12, 18) бейтарап жуу құралы бар жылы сумен жуыңыз, шайыңыз және кептіріңіз.

Тамшыларға арналған табандық (8)

- Табандықты (8) толтыру кезінде қызыл түсті индикатор (10) қалқып шығады, ол табандық (8) торының (9) ортасында орналасқан.
- Торды (9) табандықтан (8) шешіп алыңыз, табандықты (8) шешіп алыңыз және одан суды төгіңіз табандықты орнына орнатыңыз, торды (9) табандыққа (8) орнатыңыз.
- Қажет болған жағдайда табандықты (8) және торды (9) жұмсақ жуғыш зат қосылған сумен жуып, шайып және кептіруге болады.

Ақаулықтар, олардың себептері мен жою жолдары

Ақаулық	Себебі	Жою әдісі
Кофеқайнатқыш қосылмайды.	Желі розеткасында кернеу жоқ. Желі бауының ашасы розеткаға түбіне дейін тығылмаған.	Желі розеткасы жұмыс істеп тұрғанына көз жеткізіңіз. Ашаның розеткаға түбіне дейін тығылып тұрғанын тексеріңіз.
Кофеқайнатқыштың төменгі жағынан су ағады	Суға арналған табандық толып кетті.	Табандықтағы суды төгіп тастаңыз
Сүзгі ұстағышынан кофе ағады.	Сүзгі бойлердегі тығыздауышқа тығыз жатпаған, ұнтақталған кофе сүзгінің шеттеріне түскен.	Сүзгінің жиектерін тазалаңыз.

ҚАЗАҚША

Ақаулық	Себебі	Жою әдісі
Өзірленген кофенің бетен иісі бар	Кофеқайнатқыш бойлеріндегі қақты кетіру процесі дұрыс емес Кофенің сақталуы дұрыс емес	«Жұмысқа дайындалу» «Қақты кетіру» тарауларын қайта оқыңыз, және оларды бірнеше рет орындаңыз. Жаңа ұнтақталған кофені пайдаланыңыз. Кофені құрғақ салқын жерде сақтаңыз.
Бу сүтті көпіршітпейді	Шығып жатқан будың температурасы төмен. Ыдыс өте үлкен немесе өлшемі қолайсыз. Сіз қаймағы айырылған сүтті қолданғансыз	Сүтті тек индикатор (18) жанғаннан кейін ғана көпіршітіңіз. Сүтті көпірту үшін тар, биік ыдысты пайдаланыңыз. Қаймағы айырылмаған, майлылығы 46% сүтті ғана пайдаланыңыз.

ҮЙ ҚОЛДАНЫСЫНА ҒАНА АРНАЛҒАН

Ауысым бөлшектері жоқ.

САҚТАЛУЫ

- Кофеқайнатқышты желіден ажыратыңыз және оның тазалауын жүргізіңіз.
- Зауыт қаптамасына салыңыз және құрғақ салқын, балалардың қолдары жетпейтін жерге сақтауға алып қойыңыз.
- Құрылғыны құрғақ салқын, балалардың және мүмкіндіктері шектеулі адамдардың қолы жетпейтін жерде сақтаңыз.

ЖЕТКІЗІЛІМ ЖИНАҒЫ

Кофеқайнатқыш – 1 дн.
Сүзгі ұстағышы – 1 дн.
Кофеге арналған сүзгі – 1 дн.
Өлшегіш қасық – 1 дн.
Нұсқаулық – 1 дн.
Кепілдік талоны – 1 дн.

ТЕХНИКАЛЫҚ СИПАТТАМАЛАРЫ

Электр қуаттандыруы: 220-240 В ~ 50-60 Гц
Номиналды тұтыну қуаттылығы: 850 Вт
Суға арналған суқойманың көлемі: 1,5 л

ҚАЙТА ӨНДЕУ



Қоршаған ортаны қорғау мақсатында, аспаптың және қуаттандыру элементтерінің (егер жинақтың құрамына кірсе) қызмет ету мерзімі аяқталғаннан кейін, оларды күнделікті тұрмыстық қалдықтармен бірге тастауға болмайды, аспап пен қуаттандыру

элементтерін ары қарай кәдеге асыру үшін мамандандырылған орындарға өткізу керек. Бұйымдарды қайта өңдеу кезінде пайда болатын қалдықтар белгіленген тәртіп бойынша келесі қайта өңделетін міндетті жинауға жатады. Берілген өнімді қайта өңдеу туралы қосымша ақпаратты алу үшін жергілікті муниципалитетке, тұрмыстық қалдықтарды қайта өңдеу қызметіне немесе берілген өнімді Сіз сатып алған дүкенге хабарласыңыз.

Дайындаушы аспапты жақсарту мақсатында, алдын-ала хабарламай, аспаптың дизайнын, конструкциясы және оның жұмыс қағидатына әсер етпейтін техникалық сипаттарын өзгерту құқығын өзіне қалдырады, соған байланысты нұсқаулық пен бұйымның арасында кейбір айырмашылықтар болуы мүмкін. Егер пайдаланушы осындай сәйкессіздіктерді анықтаса, нұсқаулықтың жаңартылған нұсқасын алу үшін сәйкессіздік туралы info@vitek.ru электрондық поштасына хабарлауыңызды сұраймыз.

Құрылғының қызмет ету мерзімі – 3 жыл

Гарантиялық міндеттілігі

Гарантиялық жағдайдағы қаралып жатқан бөлшектер дилерден тек сатып алынған адамға ғана беріледі. Осы гарантиялық міндеттілігіндегі шағымдалған жағдайда төлеген чек немесе квитанциясын көрсетуі қажет.

ЕАС

КАВОВАРКА VT-8470

Кавоварка призначена для варіння кави «ЕСПРЕССО» та приготування кави «КАПУЧІНО».

ОПИС

1. Майданчик для підігрівання чашок
2. Кришка посудини для води
3. Знімна посудина для води
4. Ручка регулятора подачі пари «OFF--- +»
5. Корпус кавоварки
6. Трубка-капучінатор
7. Ручка посудини для води
8. Піддон для крапель
9. Решітка піддона для крапель
10. Спливаючий індикатор заповнення піддона
11. Фільтри для кави
12. Тримач фільтра
13. Фіксатор фільтра
14. Ручка тримача фільтра
15. Кнопка увімкнення/вимкнення «ON/OFF»
16. Кнопка подачі води
17. Кнопка подачі пари
18. Мірна ложка з ущільнювачем меленої кави

РЕКОМЕНДАЦІЇ З ЕКСПЛУАТАЦІЇ ТА ЗАХОДІВ БЕЗПЕКИ

- Перед використанням пристрою уважно ознайомтеся з керівництвом з експлуатації. Зберігайте це керівництво протягом всього терміну експлуатації.
- Неправильне поводження з пристроєм може призвести до його поломки, завдання шкоди користувачеві або його майну.
- Перед першим вмиканням переконайтеся в тому, що робоча напруга кавоварки відповідає напрузі в електричній мережі.
- Мережний шнур забезпечений «євровилкою»; вмикайте її в електричну розетку, що має надійний контакт заземлення.
- Щоб уникнути ризику виникнення пожежі, не використовуйте перехідники при підмиканні кавоварки до електричної розетки.
- Використовуйте кавоварку лише за її прямим призначенням.
- Не використовуйте пристрій поза приміщеннями.
- Ніколи не залишайте та не зберігайте кавоварку у приміщеннях з температурою нижче 0°C.
- Встановлюйте кавоварку на сухій рівній стійкій поверхні, не ставте пристрій на край столу.
- Не ставте кавоварку на гарячі поверхні.

- Не використовуйте кавоварку у безпосередній близькості від джерел тепла, вологи або відкритого полум'я.
- Не допускайте, щоб мережний шнур звисав зі столу, а також наглядайте, щоб він не торкався гарячих поверхонь та гострих крайок меблів.
- Будьте обережні під час роботи з виходячою парою.
- Щоб уникнути удару електричним струмом, не занурюйте кавоварку, мережний шнур або вилку мережного шнура у воду або в будь-які інші рідини.
- Використовуйте тільки приладдя, що входять до комплекту постачання.
- Не вмикайте кавоварку без води.
- Використовуйте тільки чисту холодну воду, рекомендується використовувати воду, що пройшла додаткове очищення побутовими фільтрами для води.
- Перед увімкненням кавоварки переконайтеся, що всі знімні деталі встановлені правильно.
- Ніколи не залишайте працюючу кавоварку без нагляду.
- Не торкайтеся мережного шнура, вилки мережного шнура та корпусу кавоварки мокрими руками.
- Щоб уникнути опіку, не торкайтеся гарячих поверхонь кавоварки (тримач фільтра, бойлер, трубка-капучінатор) у ході приготування кави та відразу після вимкнення пристрою.
- Дайте пристрою повністю охолонути перед зняттям приладь або чищенням.
- Забороняється знімати тримач фільтра під час роботи кавоварки.
- Вимикайте кавоварку з електричної мережі перед чищенням або у випадку, якщо ви пристроєм не користуєтесь.
- Вимикаючи пристрій з електричної мережі, не тягніть за мережний шнур, а тримайтеся за вилку мережного шнура.
- З міркувань безпеки дітей не залишайте поліетиленові пакети, що використовуються як упаковка, без нагляду.

Увага! Не дозволяйте дітям грати з поліетиленовими пакетами або пакувальною плівкою.

Небезпека задущення!

- Діти мають перебувати під наглядом для недопущення ігор з пристроєм.
- Даний пристрій не призначений для використання дітьми.
- Під час роботи та остигання розміщайте пристрій у місцях, недоступних для дітей.

УКРАЇНЬСКА

- Не дозволяйте дітям торкатися пристрою та мережного шнура під час роботи пристрою.
- Пристрій не призначений для використання особами (включаючи дітей) зі зниженими фізичними, сенсорними або розумовими здібностями або при відсутності у них життєвого досвіду або знань, якщо вони не знаходяться під контролем або не проінструктовані щодо використання пристрою особою, відповідальною за їх безпеку.
- Забороняється користуватися пристроєм, якщо є будь-які пошкодження корпусу кавоварки, шнура живлення або вилки шнура живлення.
- При пошкодженні шнура живлення його заміну, щоб уникнути небезпеки, мають робити виробник, сервісна служба або подібний кваліфікований персонал.
- Забороняється самостійно ремонтувати пристрій. Не розбирайте пристрій самостійно, при виникненні будь-яких несправностей, а також після падіння пристрою вимкніть пристрій з електричної розетки та зверніться до будь-якого авторизованого (уповноваженого) сервісного центру за контактною адресою, вказаною у гарантійному талоні та на сайті www.vitek.ru.
- Перевозьте пристрій лише в заводській упаковці.
- Зберігайте пристрій у сухому прохолодному місці, недоступному для дітей та людей з обмеженими можливостями.

ЦЕЙ ПРИСТРІЙ ПРИЗНАЧЕНИЙ ДЛЯ ВИКОРИСТАННЯ ЛИШЕ У ПОБУТОВИХ УМОВАХ. ЗАБОРОНЯЄТЬСЯ КОМЕРЦІЙНЕ ВИКОРИСТАННЯ ТА ВИКОРИСТАННЯ ПРИСТРОЮ У ВИРОБНИЧИХ ЗОНАХ ТА РОБОЧИХ ПРИМИЩЕННЯХ.

ПЕРЕД ПЕРШИМ ВИКОРИСТАННЯМ

Після транспортування або зберігання пристрою при зниженій температурі необхідно витримати його при кімнатній температурі не менше трьох годин.

- Витягніть кавоварку з упаковки та видаліть пакувальні матеріали.
- Перевірте цілісність пристрою, якщо є пошкодження, не користуйтеся пристроєм.
- Переконайтеся у тому, що робоча напруга кавоварки відповідає напрузі в електричній мережі.

ПІДГОТУВАННЯ ДО РОБОТИ

- Переконайтеся, що подача пара закрита, для цього поверніть ручку (4) «OFF--- +» за годинниковою стрілкою до упору «OFF».
- Перед першим використанням кавоварки промийте всі знімні деталі (3, 11, 12, 18) теплою водою та просушіть.
- Перед вмиканням переконайтеся, що напруга електричної мережі відповідає напрузі, вказаній на корпусі пристрою.
- Зніміть посудину (3), наповніть її холодною водою до позначки MAX та установіть на місце.
- Вставте фільтр для кави (11) у тримач (12).
- Установіть тримач фільтра у кавоварку. Виступи тримача (12) мають зівпасти з пазами на бойлері «☒», після чого поверніть ручку тримача фільтра (14) у правий бік до упору «☒».
- Поставте відповідну чашку на решітку (9) піддона (8).
- Вставте вилку мережного шнура у розетку.
- Увімкніть кавоварку натисненням кнопки увімкнення/вимкнення (15) «ON/OFF», при цьому засвітиться підсвічування кнопки (15), а підсвічування кнопки (16) блиматиме.
- Дочекайтеся, щоб підсвічування кнопки подачі води (16) світилося постійно, кавоварка готова до роботи.
- Для заповнення водою бойлера натисніть кнопку (16) через 15-20 секунд або при перших ознаках з'явлення води у чашці, вимкніть подачу води, ще раз натиснувши на кнопку (16).

Примітка:

Заповнення бойлера водою необхідно для усунення повітряної пробки при першому увімкненні кавоварки.

- Натисніть кнопку подачі води (16) та промийте бойлер.
- Залежно від об'єму чашки зробіть цю процедуру декілька разів, після цього бойлер буде промитий.

УВАГА!

- Забороняється знімати тримач фільтра (12) при натиснутих кнопках (16), (17).
- Не знімайте тримач фільтра (12) відразу ж після приготування кави, так як всередині фільтра може бути надлишковий тиск води та пари, дочекайтеся остигання кавоварки.
- Для зняття тримача фільтра (12) поверніть ручку (14) у лівий бік «☒» та зніміть тримач фільтра (12).

ПРИГОТУВАННЯ КАВИ ЕСПРЕСО

- Переконайтеся, що подача пара закрита, для цього поверніть ручку (4) «OFF--- +» за годинниковою стрілкою до упору «OFF».
- Переконайтеся, що в посудині (3) достатня кількість води. Якщо треба, долийте, але не перевищуючи позначки MAX.
- Вставте фільтр для кави (11) у тримач (12).
- Насипте мелену каву у фільтр (11), злегка утрамбуйте каву зворотним боком мірної ложки (20).
- Установіть тримач фільтра (12) у кавоварку. Виступи тримача (12) мають зівпасти з пазами на бойлері «☒», після чого поверніть ручку тримача фільтра (14) у правий бік до упору «☒».
- Поставте одну або дві чашки на решітку (9) піддона (8).
- Вставте вилку мережного шнура у розетку.
- Увімкніть кавоварку натисненням кнопки увімкнення/вимкнення (15) «ON/OFF», при цьому засвітиться підсвічування кнопки (15), а підсвічування кнопки (16) блиматиме.
- Дочекайтеся, щоб підсвічування кнопки подачі води (16) світилося постійно, кавоварка готова до роботи.
- Увімкніть подачу води, натиснувши кнопку (16), наглядайте за процесом наповнення чашки приготованим кави, ще раз натисніть кнопку (16) для увімкнення подачі води.
- Вимкніть кавоварку, натиснувши кнопку увімкнення/вимкнення (15), підсвічування кнопок керування (15 та 16) погасне.
- Дочекайтеся остигання кавоварки та зніміть тримач фільтра (12), поверніть ручку (14) у лівий бік «☒». Видаліть залишки меленої кави та промийте фільтр (11).
- Для зручності при видаленні залишків кави використовуйте утримувач (13), за допомогою якого можна зафіксувати фільтр (11) від випадання з тримача (12).

Примітки:

- Використовувані чашки необхідно попередньо нагріти, під час нагрівання води в бойлері установіть чашки на майданчик (1).
- У разі екстреної необхідності зняття тримача фільтра необхідно понизити тиск у бойлері, вимкнути кавоварку, натиснувши кнопку увімкнення/вимкнення (15), підставити під наконечник трубки-капучінатора (6) відповідну чашку та трохи відкрити подачу пари, повернувши регулятор (4) «OFF --- +» проти

годинникової стрілки, після скидання тиску у бойлері можна зняти тримач фільтра (12).

ПРИГОТУВАННЯ КАПУЧІНО

Увага! Остерігайтеся опіків вихідною гарячою парою.

- Переконайтеся, що ручка регулятора пари (4) «OFF--- +» знаходиться у положенні «подача пари вимкнена OFF».
- Зваріть каву, як описано у розділі «ПРИГОТУВАННЯ ЕСПРЕСО», у чашці, об'єму якої буде цілком достатньо для додання збитої пінки молока або вершків.
- Натисніть кнопку подачі пари (17), дочекайтеся, коли підсвічування кнопки (17) світитиметься постійно. Підставте під наконечник трубки-капучінатора (6) будь-яку відповідну посудину для збирання води. Обережно поверніть проти годинникової стрілки ручку подачі пари (4) «OFF--- +» на чверть оберту для видалення конденсату, що залишився у трубці (6).
- Після видалення конденсату закрийте подачу пари, повернувши ручку (4) «OFF--- +» за годинниковою стрілкою до упору «OFF».

Примітка: з тримача фільтра (12) або з парового сопла може вийти невелика кількість води або пари, це нормальне явище.

- Опустіть наконечник трубки-капучінатора (6) у склянку з холодним молоком або вершками, обережно поверніть ручку регулятора подачі пари (4) «OFF--- +» проти годинникової стрілки на чверть оберту або більше. Наконечник (7) не має торкатися дна склянки, інакше вихід пари буде утруднений, для отримання густої піни досить декілька секунд.

Примітка: - щоб уникнути випліскування молока, завжди занурюйте наконечник трубки-капучінатора (6) глибше, ніж на 1 см від поверхні молока.

- Вихідна пара створює завихрення, що сприяють утворенню молочної пінки, періодично піднімайте та опускайте посудину з молоком відносно наконечника трубки-капучінатора (6) до утворення молочної пінки.
- Закрийте подачу пари, повернувши ручку (4) «OFF--- +» за годинниковою стрілкою до упору «OFF».
- Вимкніть подачу пари, повторно натиснувши кнопку подачі пари (17).
- Вимкніть кавоварку, натиснувши кнопку увімкнення/вимкнення (15), підсвічування кнопок керування (15 та 16) погасне.

УКРАЇНЬСКА

Примітка: - процес отримання молочної пінки – це мистецтво. З першого разу пінка може і не вийти, не втрачайте надію та експериментуйте, поки не досягнете доброго результату.

ВАЖЛИВО:

- Важливо, щоб молоко, яке використовується для приготування пінки, було свіжим та без консервантів, тобто не так зване молоко тривалого зберігання. Використовується звичайне незбиране молоко жирністю від 4 до 6%, жирність вершків має бути не менше 10%.
- Відразу після збивання молока або вершків прочистіть наконечник трубки-капучінатора (6) – для цього опустіть наконечник трубки-капучінатора (6) у склянку з водою, увімкніть подачу пари, натиснувши кнопку (17), та поверніть ручку подачі пари (4) «OFF--- +» проти годинникової стрілки, щоб випустити невелику кількість пари, після цього закрийте подачу пари, повернувши ручку (4) «OFF--- +» за годинниковою стрілкою до упору «OFF», вимкніть подачу пари, натиснувши кнопку подачі пари (17), вимкніть кавоварку.
- Дочекайтеся остигання кавоварки та зніміть наконечник з трубки-капучінатора (6), протріть трубку-капучінатор (6) ззовні вологою, м'якою тканиною, сам наконечник промийте під струменем води.

Примітка:

- Повторне приготування кави рекомендується робити з інтервалами не менше 5 хвилин.

ПІДІГРІВАННЯ НАПОЇВ

Ви можете підігріти напої, опустивши трубку-капучінатор (6) без наконечника у чашку з напоєм.

- Натисніть кнопку подачі пари (17), дочекайтеся, коли підсвічування кнопки (17) світлитиметься постійно.
- Опустіть трубку-капучінатор (6) без наконечника у чашку з напоєм, який ви хочете підігріти, обережно поверніть ручку регулятора подачі пари (4) «OFF--- +» проти годинникової стрілки.
- Закрийте подачу пари, повернувши ручку (4) «OFF--- +» за годинниковою стрілкою до упору «OFF».
- Вимкніть подачу пари, повторно натиснувши кнопку подачі пари (17).
- Вимкніть кавоварку, натиснувши кнопку увімкнення/вимкнення (15), підсвічування кнопок керування (15 та 16) погасне.

Примітка: з тримача фільтра (12) або з парового сопла може вийти невелика кількість води або пари, це нормальне явище.



ЯК ОТРИМАТИ ДОБРИЙ ЕСПРЕСО

Використовуйте свіжо мелену каву, призначену для кавоварок «еспресо».

- Злегка утрамбуйте мелену каву у фільтрі (11), це можна зробити зворотним кінцем мірної ложки (18).
- Міцність отримуючої кави залежатиме від якості та ступеня помелу кавових зерен. Якщо кава наливається дуже довго, це означає, що кава дуже дрібного помелу або дуже сильно утрамбована.

УСУНЕННЯ НАКИПУ

Для ефективної роботи кавоварки рекомендується проводити усунення накипу кожні 2-3 місяці, а при використанні «твердої» води - частіше.

1. Переконайтеся, що подача пара закрита, для цього поверніть ручку (4) «OFF--- +» за годинниковою стрілкою до упору «OFF».
2. Приготуйте розчин лимонної кислоти: 2 чайні ложки на 1 літр води та залийте отриманий розчин у посудину для води (3). Установіть посудину (3) на місце.
3. Вставте фільтр для кави (11) у тримач (12).
4. Установіть тримач фільтра (12) у кавоварку. Виступи тримача (12) мають зів'язати з пазами на бойлері «», після чого поверніть ручку тримача фільтра (14) у правий бік до упору «».
5. Поставте відповідну чашку на решітку (9) піддона (8).
6. Вставте вилку мережного шнура у розетку.
7. Увімкніть кавоварку натисненням кнопки увімкнення/вимкнення (15) «ON/OFF», при цьому засвітиться підсвічування кнопки (15), а підсвічування кнопки (16) блиматиме.
8. Натисніть кнопку (16) та наповніть водою чашку об'ємом близько 100 мл (це необхідно для того, щоб видалити воду з бойлера та заповнити його розчином лимонної кислоти), вимкніть подачу води, повторно натиснувши кнопку (16).
9. Увімкніть подачу води, натиснувши кнопку (16), та наповніть чашку об'ємом близько 100 мл, ще раз натисніть кнопку (16) для вимкнення подачі води, злийте воду з чашки.

10. Через деякий час повторіть процедуру, описану у пункті 9, та наповніть ще раз чашку об'ємом близько 100 мл.
11. Натисніть кнопку подачі пари (17). Підставте під наконечник трубки-капучинатора (6) відповідний посуд та відкритий подачу пари, повернувши ручку (4) «OFF--- +» проти годинникової стрілки. Дотримуючись обережності, поверніть ручку (4) «OFF--- +» у положення максимального виходу пари, випускайте пару приблизно 1 хвилину, закрийте пару, повернувши ручку (4) «OFF--- +» за годинниковою стрілкою до упору «OFF», вимкніть подачу пари, натиснувши кнопку (17).
12. Вимкніть кавоварку, натиснувши кнопку увімкнення/вимкнення (15). Зачекайте 10-15 хвилин.
13. Виконайте пункти 9 та 10 не менше 3 разів.
14. Повторіть очищення каналів виходу пари, описану у пункті 11.
15. З невеликими перервами повторіть процедуру очищення бойлера (пункт 9) до повного закінчення розчину лимонної кислоти у посудині (3).
16. Увімкніть кавоварку, натиснувши кнопку увімкнення/вимкнення (15).
17. Заповніть посудину (3) чистою водою до максимального рівня та знов виконайте пункти 9, 11 не менше 3 разів, не роблячи 10-15 хвилинної перерви.
18. Увімкніть кавоварку, натиснувши кнопку увімкнення/вимкнення (15).

Примітка:

- Для усунення накипу можна використовувати спеціальні засоби для усунення накипу у кавоварках та кавомашинах, строго дотримуючись інструкції з їх використання.

ЧИЩЕННЯ

- Чищення фільтра (11): фільтр можна поміти у посудомийній машині. Якщо отвори засмічені осадом меленої кави, ви можете почистити їх невеликою щіткою.
- Протирайте корпус кавоварки (5) м'якою, злегка вологою тканиною, після чого витріть насухо. Не використовуйте металеві щітки, абразивні очищувальні засоби та розчинники.
- Забороняється занурювати корпус кавоварки (5), мережний шнур та вилку мережного шнура у воду або у будь-які інші рідини.
- Знімні деталі кавоварки (3, 11, 12, 18) промивайте теплою водою з м'яким мийним засобом, ополосніть та просушіть їх.

Піддон для крапель (8)

- При заповненні піддона (8) спливає індикатор червоного кольору (10), розташований у центрі решітки (9) піддона (8).
- Зніміть решітку (9) з піддона (8), зніміть піддон (8) та злийте з нього воду, установіть піддон на місце, установіть решітку (9) на піддон (8).
- При необхідності піддон (8) та решітку (9) можна промити водою з м'яким мийним засобом, сполоснути та просушити.

Несправності, їх причини та методи усунення

Несправність	Причина	Метод усунення
Кавоварка не вмикається	У мережній розетці відсутня напруга. Вилка мережного шнура не до кінця вставлена у розетку.	Переконайтеся, що мережна розетка працює. Перевірте, чи до кінця вставлена вилка в розетку.
Вода витікає з нижньої частини кавоварки	Піддон для води переповнений.	Злийте воду з піддона.
Витік кави з тримача фільтра	Нещільне прилягання фільтра до ущільнювача у бойлері, мелена кави потрапила на краї фільтра.	Очистіть краї фільтра.
Приготована кава має сторонній запах.	Неправильний процес усунення накипу у бойлері кавоварки Неправильне зберігання кави	Зверніться до розділів «Підготування до роботи», «Усунення накипу» та виконайте їх декілька разів. Використовуйте свіжомелену каву. Зберігайте каву в сухому прохолодному місці.
Пара не збиває молоко	Низька температура виходячої пари. Посудина дуже велика або невідомого розміру. Ви використовували знежирене молоко	Збивайте молоко лише після того, як засвітиться індикатор (18). Для збивання молока використовуйте вузький високий посуд. Використовуйте лише незбиране молоко жирністю 4-6%.

УКРАЇНЬСКА

ТІЛЬКИ ДЛЯ ДОМАШНЬОГО ВИКОРИСТАННЯ

Не містить змінних частин.

ЗБЕРІГАННЯ

- Вимкніть кавоварку з мережі та зробіть її чищення.
- Упакуйте кавоварку у заводську упаковку та заберіть на зберігання в сухе прохолодне місце, недоступне для дітей.
- Зберігайте пристрій в сухому прохолодному місці, недоступному для дітей та людей з обмеженими можливостями.

КОМПЛЕКТ ПОСТАЧАННЯ

Кавоварка – 1 шт.
Тримач фільтра – 1 шт.
Фільтр для кави – 1 шт.
Мірна ложка – 1 шт.
Інструкція – 1 шт.
Гарантійний талон – 1 шт.

ТЕХНІЧНІ ДАНІ

Електроживлення: 220-240 В ~ 50-60 Гц
Номинальна споживана потужність: 850 Вт
Об'єм резервуара для води: 1,5 л

УТИЛІЗАЦІЯ



Для захисту навколишнього середовища після закінчення терміну служби пристрою та елементів живлення (якщо входять до комплекту) не викидайте їх разом зі звичайними побутовими

відходами, передайте пристрій та елементи живлення у спеціалізовані пункти для подальшої утилізації.

Відходи, що утворюються при утилізації виробів, підлягають обов'язковому збору з подальшою утилізацією установленим порядком.

Для отримання додаткової інформації про утилізацію даного продукту зверніться до місцевого муніципалітету, служби утилізації побутових відходів або до крамниці, де Ви придбали цей продукт.

Виробник зберігає за собою право змінювати дизайн, конструкцію та технічні характеристики, які не впливають на загальні принципи роботи пристрою, без попереднього повідомлення, через що між інструкцією та виробом можуть спостерігатися незначні відмінності. Якщо користувач виявив такі невідповідності, просимо повідомити про це по електронній пошті info@vitek.ru для отримання оновленої версії інструкції.

Термін служби пристрою – 3 роки

Гарантія

Докладні умови гарантії можна отримати в дилера, що продав дану апаратуру. При пред'явленні будь-якої претензії протягом терміну дії даної гарантії варто пред'явити чек або квитанцію про покупку.

CE Даний продукт відповідає вимогам Директиви 2014/30/ЄС щодо електромагнітної сумісності та Директиви 2014/35/ЄС щодо низьковольтного обладнання.

КОФЕ КАЙНАТКЫЧ VT-8470

Кофе кайнаткыч «ЭСПРЕССО» кофени бышыруу жана «КАПУЧИНО» кофе жасоо үчүн арналган.

СЫПАТТАМА

1. Чыныларды жылытуучу аянтча
2. Суу үчүн идиштин капкагы
3. Суу үчүн чечилме идиши
4. Буу берүү жөндөгүчүнүн туткасы «OFF--- +»
5. Кофе кайнаткычтын корпусу
6. Капучинатор түтүкчөсү
7. Суу куюла турган чукурдун туткасы
8. Тамчылар үчүн түпкүчү
9. Тамчылар үчүн түпкүчтүн панжарасы
10. Түпкүч толгондун калкыма индикатору
11. Кофе үчүн чыпка
12. Чыпка кармагычы
13. Чыпканын бекитмеси
14. Чыпка кармагычтын туткасы
15. Иштетүү/өчүрүү баскычы «ON/OFF»
16. Сууну берүүнүн баскычы
17. Буу берүүнүн баскычы
18. Тарттырылган кофенин тыгыздагычы менен өлчөмдүү кашык

КОЛДОНУУ ЖАНА КООПСУЗДУК ЧАРАЛАРЫ БЮНЧА РЕКОМЕНДАЦИЯЛАР

- Электр шайманды пайдалануудан мурун колдонмону көңүл коюп окуп-үйрөнүңүз. Ушул колдонмону бүткүл кызмат мөөнөтүнө сактап алыңыз.
- Түзмөктү туура эмес пайдалануу анын бузулуусуна, колдонуучуга же колдонуучунун мүлкүнө зыян келтирүүгө алып келиши мүмкүн.
- Кофе кайнаткычы биринчи жолу иштеткенден мурун шаймандын иштөөчү чыңалуусу электр тармагынын чыңалуусуна ылайык болгонун текшерип алыңыз.
- Тармактык шнур «евровилка» менен жабдылгандыктан, аны талапка ылайык жердетилген электр розеткасына сайыңыз.
- Өрт коркунучун жоюу үчүн кофе кайнаткычты электр розеткасына туташтырганда кошуучу түзүлмөлөрдү колдонбоңуз.
- Кофе кайнаткычты тике дайындоо бюнча гана колдонуңуз.
- Шайманды имараттардын сыртында колдонбоңуз.
- Кофе кайнаткычты температурасы 0°С төмөн болгон имараттарда эч качан калтырбаңыз да сактабаңыз.

- Кофе кайнаткычты кургак, тегиз, бекем турган беттин үстүндө колдонуңуз, столдун чет жагына койбоңуз.
- Кофе кайнаткычты ысык беттерге койбоңуз.
- Кофе кайнаткычты жылуулук, нымдуулук же ачык от булактардын тикеден-тике жакынчылыкта колдонбоңуз.
- Электр кубатына сайылуучу шнур столдон ылдый салаңдап турбашы керек же ысып турган нерселерге же эмеректин учтуу бурчтарына тийип калбашы керек.
- Чыгып турган буу менен иштегенде этият болуңуз.
- Ток урбас үчүн шайманды, электр шурун жана кубаттуучу сайгычын сууга же башка суюктуктарга салбаңыз.
- Топтомго кирген бөлүктөрүн гана пайдаланыңыз.
- Кофе кайнаткычты суусуз иштетпеңиз.
- Таза муздак сууну гана пайдаланыңыз, суу үчүн турмуш-тирчилик чыпкалардан өткөзүлүп кошумча тазаланган сууну пайладанууңузду сунуш кылабыз.
- Кофе кайнаткычты иштетүүнүн алдында болгон чечилме бөлүктөрү туура орнотулганын текшерип алыңыз.
- Иштеп турган кофе кайнаткычын эч качан кароосуз калтырбаңыз.
- Электр шурун, кубаттуучу сайгычын, кофе кайнаткычтын корпусун суу колуңуз менен тийбеңиз.
- Күйүк болбоо үчүн кофе жасалып турган учурда жана шайманды жаңы өчүргөндөн кийин ысык беттерин (чыпка кармагычын, бойлерин, капучинатор түтүкчөсүн) тийбеңиз.
- Бөлүктөрүн чечүүнүн же тазалоонун алдында шайманды толугу менен муздатып алыңыз.
- Кофе кайнаткыч иштеп турган убагында чыпка кармагычы чечүүгө тыюу салынат.
- Тазалагандан мурун жана шайманды пайдаланбаган учурда аны электр тармагынан суруңуз.
- Кубаттуучу сайгычын электр розеткасынан сургандан шуруду кармап эч качан тартпаңыз, сайгычынан кармаңыз.
- Балдардын коопсуздугу үчүн таңгак катары колдонулган полиэтилен баштыктарды кароосуз таштабаңыз.

Көңүл буруңуз! Балдарга полиэтилен баштыктары же таңгактоочу пленка менен ойноого уруксат бербейсиз. Бул тумчуугуңун коркунучун жаратат!

- Балдар түзмөк менен ойногонго жол бербегени үчүн аларга көз салуу зарыл.

КЫРГЫЗ

- Бул түзмөктү жаш балдар колдонууга ылайыкташтырылган эмес.
- Түзмөк иштеп жана муздап турганда аны балдар жетпеген жерге коюңуз.
- Шайман иштеген учурда балдарга шайманды жана электр шнурун тийгенге уруксат бербейиз.
- Бул шайман дене күчү, сезими же акыл-эси жагынан жөндөмдүүлүгү чектелген (ошонун ичинде балдар да) адамдар же колдонуу боюнча тажрыйбасы же билими жок болгон адамдар, эгерде алардын коопсуздугуна жооптуу адам аларды көзөмөлдөп же нускамалоо болбосо колдонуу үчүн ылайыкташтырылган эмес.
- Кофе кайнаткычтын корпустун, электр шнурун же кубаттуучу сайгычтын бузулуулары бар болгондо шайманды иштетүүгө тыюу салынат.
- Электр шнуру бузук болгондо коопчулуктарга жол бербегени үчүн аны өнүктүрүүчү, тейлөө кызмат же аларга окшогон дасыккан кызматкерлер алмаштырууга тийиш.
- Шайманды өз алдынча оңдоого тыюу салынат. Шайманды өз алдынча ажыратпай, ар кыл бузулуулар пайда болгон же шайман кулап түшкөн учурларда аны розеткадан суруп, кепилдик талонундагы же www.vitek.ru сайтындагы тизмесине кирген автордоштурулган (ыйгарым укуктуу)тейлөө борборуна кайрылыңыз.
- Түзмөктү заводдук таңгагында гана транспорттоо зарыл.
- Шайманды балдар жана жөндөмдүүлүгү төмөн болгон адамдар колу жетпеген жерлерде сактаңыз.



БУЛ ТҮЗМӨК ТУРМУШ-ТУРУКТУУ ШАРТ-ТАРДА КОЛДОНГОНУ ҮЧҮН ГАНА АРНАЛГАН. ШАЙМАНДЫ КОММЕРЦИЯЛЫК ПАЙДАЛАНУУГА ЖАНА ӨНДҮРҮШ ЗОНАЛАРДА ЖАНА ЖУМУШЧУ ИМАРАТТАРДА ТҮЗМӨКТҮ ИШТЕТҮҮГӨ ТЫЮУ САЛЫНАТ.

БИРИНЧИ КОЛДОНУУНУН АЛДЫНДА

Төмөндөгөн температурада түзмөктү транспорттоодон же сактоодон кийин аны үч сааттан кем эмес мөөнөткө үй температурасында сактоо зарыл.

- Кофе кайнаткычты таңгактан чыгарып, таңгак материалдарын алып салыңыз.
- Түзмөктүн бүтүндүгүн текшерип алыңыз
- бузулуулары бар болсо, шайманды иштетпеңиз.
- Шаймандын иштөө чыңалуусу электр тармагындагы чыңалуусуна ылайык болгонун текшерип.

ИШТЕТҮҮНҮН АЛДЫНДА

- Буу берүү өчүрүлгөнүн текшерип, ал үчүн тутканы (4) «OFF--- +» саат жебесинин багыты боюнча «OFF» токтогонуна чейин бураңыз.
- Кофе кайнаткычты биринчи колдонуунун алдында болгон чечилме бөлүктөрүн (3, 11, 12, 18) жылуу суу менен жууп, кургатып алыңыз.
- Иштеткендин алдында корпусунда жазылган чыңалуусу электр тармагынын чыңалуусуна ылайык болгонун текшерип алыңыз.
- Идишин (3) чечип, аны MAX белгисине чейин суу менен толтуруп, ордуна орнотуңуз.
- Кофе чыпканы (11) в кармагычына (12) салыңыз.
- Чыпка кармагычты кофе кайнаткычка орнотуңуз. Кармагычтын (12) чыгып турган жайлары бойлердеги оюктары «» менен дал келиши зарыл, андан соң чыпка кармагычты (14) оң жагына токтогонуна чейин «» бураңыз.
- Ылайыктуу чынысын түпкүчтүн (8) панжарасына (9) коюңуз.
- Тармактык шнурунун айрысын розеткага сайыңыз.
- Иштетүү/өчүрүү (15) «ON/OFF» баскычын басып кофе кайнаткычты иштетип, ошондо баскычтын (15) жарыгы күйүп, ал эми баскычтын (16) жарыгы үлпүлдөп турат.
- Суу берүүнүн баскычынын (16) жарыгы туруктуу түрдө күйгөнүн күтүңүз, кофе кайнаткыч иштетүүгө даяр.
- Бойлерди суу менен толтуруу үчүн (16) баскычын басып, 15-20 секундан кийин чыныда суу пайда болуунун биринчи белгилеринде (16) баскычты кайрадан басыңыз.

Эскертүү:

Кофе кайнаткычты биринчи иштетүүдө аба тыгынын кетирүү үчүн жетиштүү суунун көлмү менен бойлерди толтуруңуз.



- Суу берүү баскычын (16) басып, бойлерди жууп алыңыз.
- Чынынын көлөмүнө карата бул процедураны бир нече жолу өткөзүңүз, ошондон кийин бойлер жуулган болот.

КӨҢҮЛ БУРУҢУЗ!

- (16), (17) баскычтары басылып турганда чыпка кармагычты (12) чечүүгө тыюу салынат.
- Кофе бышырудан кийин чыпка кармагычын (12) дароо чечпеңиз, себеби чыпканын ичинде суу менен буунун ашыкча басымы болуу мүмкүн, кофе кайнаткыч муздаганын күтүңүз.

- Чыпка кармагычты (12) чечүү үчүн тутканы (14) сол «» жака бурап, кармагычты (12) чечиңиз.

ЭСПРЕССО КОФЕСИН ЖАСОО

- Буу берүү өчүрүлгөнүн текшериниз, ал үчүн тутканы (4) «OFF--- +» саат жебесинин багыты боюнча «OFF» токтогонуна чейин бураңыз.
- Чукурда (3) суусу жетиштүү болгонун текшерип алыңыз. Зарыл болсо, МАХ белгисинен ашырбай сууну кошуңуз.
- Кофе чыпканы (11) в кармагычына (12) салыңыз.
- Тарттырылган кофени чыпкага (11) салып, өлчөмдүү кашыктын (20) арты жагы менен кофени бир аз дыгыздатып алыңыз.
- Чыпка кармагычты (12) кофе бышыргычка орнотуңуз. Кармагычтын (12) чыгып турган жайлары бойлердеги оюктары «» менен дал келиши зарыл, андан соң чыпка кармагычты (14) оң жагына токтогонуна чейин «» бураңыз.
- Түпкүчтүн (8) панжарасына (9) бир же эки чыныны коюңуз.
- Тармактык шнурунун айрысын розеткага сайыңыз.
- Иштетүү/өчүрүү баскычын (15) «ON/OFF» басып, кофе кайнаткычты иштетиңиз, ошондо баскычтын (15) жарыгы күйүп, ал эми баскычтын (16) жарыгы үлпүлдөп турат.
- Суу берүүнүн баскычынын (16) жарыгы туруктуу түрдө күйгөнүн күтүңүз, кофе кайнаткыч иштетүүгө даяр.
- (16) баскычын басып суу берүүнү итетиңиз, чыны даяр кофе менен толуп турганын байкап, суу берүүнү токтотуу үчүн (16) баскычын кайрадан басыңыз.
- Иштетүү/өчүрүү баскычын (15) басып, кофе кайнаткычты өчүрүңүз, башкаруу баскычтардын (15 менен 16) жарыгы өчөт.
- Кофе кайнаткыч муздаганын күтүп, тутканы (14) сол жака «» бурап чыпка кармагычты (12) чечиңиз. Калган тарттырылган кофени төгүп, чыпканы (11) жууп алыңыз.
- Ыңгайлуулук үчүн калган кофени төккөндө токтоткучту (13) колдонуңуз, анын жардамы менен чыпканы (11) кармагычтан (12) түшүүдөн токтотсоңуз болот.

Эскертүү:

- Колдонулган чыныларды алдын ала жылытуу зарыл, бойлердеги суу жылып турган убагында чыныларды аянтчага (1) коюңуз.
- Чыпка кармагычты тез чечуу зарыл болсо, бойлердеги кысымды төмөндөтүү зарыл, иштетүү/өчүрүү (15) баскычты басып кофе

кайнаткычты өчүрүп, капучинатор түтүгүнүн учунун (6) астына ылайыктуу чыныны коюп, жөндөгүчтү (4) «OFF--- +» саат жебесинин багытына каршы бурап буу берүүнү бир аз ачыңыз, бойлердеги кысым түшкөндөн кийин чыпка кармагычын (12) чечиңиз.

КАПУЧИНО КОФЕНИ ДАЯРДОО

Көңүл буруңуз! Чыгып турган ысык буудан күйүк алуудан абайлаңыз.

- Буу берүүнүн туткасы (4) «OFF--- +» «буу берүү өчүрүлгөн OFF» абалында болгонун текшерип алыңыз.
- Көлөмү чалынган сүттүн же каймактын көбүгүн кошуу үчүн жетиштүү болгон чыныда «ЭСПРЕССО КОФЕСИН ЖАСОО» бөлүгүндө жазылгандай кофени кайнатып алыңыз.
- Буу берүү баскычын (17) басып, баскычтын (17) жарыгы туруктуу түрдө күйүп турганын күтүңүз. Капучинатор түтүкчөнүн (6) астына суу куюуга ылайыктуу идишти коюңуз. Буу берүү туткасын (4) «OFF--- +» айлануунун төрттөн бирине саат жебесинин багытына каршы акырындык менен бурап, буу түтүкчөдө (6) калган конденсатты кетириңиз.
- Конденсатты кетиргенден кийин тутканы (4) «OFF--- +» саат жебесинин багыты боюнча токтогонуна чейин «OFF» бураңыз.

Эскертүү: чыпка кармагычтан (12) же буу сопласунан бир аз суу же буу чыгуу мүмкүн, бул нормалдуу кубулуш.

- Капучинатор түтүкчөнүн учун (6) муздак сүт же каймак куюлган чыныга салып, буу берүү жөндөгүч туткасын (4) «OFF--- +» саат жебесинин багытына каршы айланманын төрттөн бирине же андан көп акырындык менен бураңыз. Түтүкчө (7) чынынын түбүн тийбегени зарыл, же буу чыгуусу тосулуп калат, коюу көбүк алуу үчүн бир нече секунда зарыл болот.

Эскертүү: - сүт төгүлгөнүнө жол бербөө үчүн учту ар дайым капучинатор түтүкчөнүн учун (6) сүттүн бетинен 1 см тереңдигинен төмөн салыңыз.

- Чыгып турган буу сүт көбүгү пайда болгонун камсыз кылган тегеренүүлөрдү жаратат, сүт куюлган идишти көбүк пайда болгонуна чейин мезгилдүү түрдө учуна (6) карата көтөрүп жана ылдыйлатып турнуз.
- Тутканы (4) «OFF--- +» саат жебесинин багыты боюнча токтогонуна чейин «OFF» бураңыз.
- Буу берүү баскычын (17) кайрадан басып, буу берүүнү өчүрүңүз.

КЫРГЫЗ

- Иштетүүлөчүрүү баскычын (15) басып, кофе кайнаткычты өчүрүүнүз, башкаруу баскычтардын (15 менен 16) жарыгы өчөт.

Эскертүү: - сүт көбүгүн даярдоо процесси - бул чеберчилик. Биринчи жолу жасаганда көбүк болбой калышы мүмкүн, үмүт үзбөй, тажрыйба алууну жакшы натыйжаны алууга чейин улантыңыз.

МААНИЛҮҮ:

- Көбүк жасоо үчүн колдонулган жаңы сүт жаңы болуп, анын ичинде консерванттары жок болгону маанилүү, башкача айтканда, көпкө сакталуучу деп аталган сүттү колдонуңуз. Майлуулугу 4-6% болгон ынак сүттү колдонуу зарыл, каймактын малуулугу 10% кем эмес болуу зарыл.
- Сүт же каймакты чалуудан кийин капучинатор түтүкчөнүн баскычын (6) тазалап алыңыз, ал үчүн капучинатор түтүкчөнүн учун (6) суу куюлган чыныга салып, (17) баскычын басып буу берүүнү иштетип, буу берүү тутканы (4) «OFF--- +» саат жебесинин багытына каршы бурап, бир аз бууну чыгарыңыз, андан соң (4) «OFF--- +» тутканы саат жебесинин багытына каршы токтогонуна «OFF» чейин бурап, буу берүүнү токтотуп, (17) баскычын басып, буу берүүнү өчүрүп, кофе кайнаткычты өчүрүүнүз.
- Кофе кайнаткыч муздаганын күтүп, учун капучинатор түтүкчөндөн (6) чечип, капучинатор түтүкчөнү (6) сыртынан жумшак нымдуу чүпүрөк менен сүртүп, учун болсо аккан суунун астынан жууңуз.

Эскертүү:

- Кофени 5 минуттан кем эмес интервалдан кийин кайра кайнатуу рекомендацияланат.

СУУСУНДУКТАРДЫ ЖЫЛЫТУУ

Сиз учу (6) жок капучинатор түтүкчөнү чыныга салып, суусундуктарды жылытсаңыз болот.

- Буу берүү баскычын (17) басып, баскычтын (17) жарыгы туруктуу түрдө күйүп турганын күтүңүз.
- Учу жок капучинатор түтүкчөнү (6) жылыта турган суусундук куюлган чыныга салып, буу берүү жөндөгүч тутканы (4) «OFF--- +» саат жебесинин багытына каршы акырындык менен бураңыз.
- Тутканы (4) «OFF--- +» саат жебесинин багыты боюнча токтогонуна чейин «OFF» бураңыз.
- Буу берүү баскычын (17) кайрадан басып, буу берүүнү өчүрүүнүз.
- Иштетүүлөчүрүү баскычын (15) басып, кофе кайнаткычты өчүрүүнүз, башкаруу баскычтардын (15 менен 16) жарыгы өчөт.



Эскертүү: чыпка кармагычтан (12) же буу сопласунан бир аз суу же буу чыгуу мүмкүн, бул нормалдуу кубулуш.

ЖАКШЫ ЭСПРЕССОНУ КАНТИП ЖАСАСА БОЛОТ

- «Эспрессо» кофе кайнаткычтарга арналган жаңы тарттырылган кофени колдонуңуз.
- Тарттырылган кофени чыпканын (11) ичинде бир аз тыгыздап туруңуз, өлчөмдүү кашыктын (18) арты жагы менен тыгыздатсаңыз болот.
- Даяр кофенин күчтүүлүгү кофе куурулгандын сапаты жана канчалык майда тарттырылганына байланыштуу. Кофе өтө көпкө чейин куюлуп турса, бул өтө тарттырылган кофе колдонулганын же кофе өтө катуу тыгыздалганын белгилейт.

КЕБЭЭРДЕН ТАЗАЛОО

Кофе кайнаткыч сапаттуу иштеп турганына үчүн ар 2-3 айда бир жолу кебээрди кетирүү зарыл, «катуу» сууну колдонгондо кебээрди андан тез тазалап тууру зарыл.

1. Буу берүү өчүрүлгөнүн текшериниз, ал үчүн тутканы (4) «OFF--- +» саат жебесинин багыты боюнча «OFF» токтогонуна чейин бураңыз.
2. Лимон кычкылдыктын эритмесин даярдаңыз: 1 литр сууга 2 чай чыны, алынган эритмени суу идишине (3) куюңуз. Идишти (3) ордуна коюңуз.
3. Кофе чыпканы (11) в кармагычына (12) салыңыз.
4. Чыпка кармагычты (12) кофе кайнаткычка орнотуңуз. Кармагычтын (12) чыгып турган жайлары бойлердеги оюктары «» менен дал келиши зарыл, андан соң чыпка кармагычты (14) оң жагына токтогонуна чейин «» бураңыз.
5. Ылайыктуу чынысын түпкүчтүн (8) панжарасына (9) коюңуз.
6. Электр шнурунун сайгычын электр розеткасына сайыңыз.
7. Иштетүүлөчүрүү баскычын (15) басып кофе кайнаткычты иштетиниз, ошондо баскычтын (15) жарыгы күйүп, ал эми баскычтын (16) жарыгы үлпүлдөп турат.
8. Баскычты басып (16), 100 мл көлөмүндөгү чыныны суу менен толтуруңуз (бул бойлерден сууну кетирүү жана аны лимон кычкылдыктын эритмеси менен толтуруу үчүн зарыл), (16) баскычын кайрадан басып, суу берүүнү токтотуңуз.
9. Баскычты (16) басып суу берүүнү иштетиниз, көлөмү 100 мл-ге жакын чыныны суу менен толтуруп суу берүүнү токтотуу үчүн (16) баскычын кайрадан басыңыз, чыныдагы сууну төгүңүз.
10. Бир нече убакыттан кийин 9 пунктунда процедурасын кайталап, клөмү 100 мл-ге жакын болгон чыныны кайрадан толтуруңуз.

11. Суу берүү баскычын (17) басыңыз. Капучинатор түтүкчөнүн учунун (6) астына ылайыктуу идишти коюп, жөндөгүч тутканы (4) «OFF--- +» саат жебесинин багытына каршы бурап, буу берүүнү бир аз ачыңыз. Акырындык менен жөндөгүч тутканы (4) «OFF--- +» бууну максималдуу чыгаруу абалына бурап чамалуу 1 минутанын ичинде бууну чыгарып туруңуз, жөндөгүч тутканы (4) «OFF--- +» саат жебесинин багыты боюнча токтогонунга чейин «OFF» бурап бууну токтотуңуз, (17) баскычты басып буу берүүнү өчүрүңүз.
12. Иштетүү/өчүрүү (15) баскычын басып, кофе кайнаткычты өчүрүңүз. 10-15 минут күтүңүз.
13. 9 менен 10 пункттарын 3 жолудан кем эмес кайталаңыз.
14. 11 пунктунда жазылган буу берүү каналдарын тазалоосун кайрадан өткөрүңүз.
15. Бир аз тыныгууларды жасап, бойлердин тазалоо процедурасын (9 пункт) идиштеги (3) лимон кычкылдыктын эритмеси толугу менен бүткөнүнө чейин кайталаңыз.
16. Иштетүү/өчүрүү (15) баскычын басып, кофе кайнаткычты өчүрүңүз.
17. Идишти (3) таза суу менен максималдуу деңгээлине чейин толтуруп, 9, 11 пункттарын 10-15 минут тыныгууларды жасабай 3 жолудан кем эмес кайрадан кайталаңыз.
18. Иштетүү/өчүрүү (15) баскычын басып, кофе кайнаткычты өчүрүңүз.

Эскертүү:

- Кебээрди кетирүү үчүн кофе кайнаткыч жана кофе машиналарда колдонулган атайын

каражаттарды колдонмосун аткарып колдонсоңуз болот.

ТАЗАЛОО

- Чыпканы (11) тазалоо: чыпканы идиш жуучу аспапта жуусаңыз болот. Тешиктери тарттырылган кофе менен булганып калганда аларды кирирээк щеткача менен тазаласаңыз болот.
- Кофе кайнаткычтын корпусун (5) жумшак, бир аз нымдуу чүпүрөк менен сүртүп, андан кийин кургатып сүртүңүз. Металл сүргүлөрдү, абразивдүү жуучу каражаттарды жана эриткичтерди колдонууга тыюу салынат.
- Кофе кайнаткычтын корпусун (5), электр шнурун жана шнурунун сайгычын сууга же башка суюктуктарга салууга тыюу салынат.
- Кофе кайнаткычтын чечилме бөлүктөрүн (3, 11, 12, 18) жумшак жуучу каражат кошулган жылуу сууга жууп, андан кийин чайкап кургатып алыңыз.

Тамчылар үчүн түпкүчү (8)

- Түпкүч (8) толгондон кийин түпкүчтүн (8) панжарасынын (9) ортосунда жайгашкан чөмүлмө кызыл түстүү индикатор (10) көтөрүлөт.
- Панжараны (9) түпкүчтөн (8), чечип, түпкүчтү (8) чечип, ичиндегисин төгүңүз, түпкүчтү ордуна коюңуз, панжараны (9) түпкүчкө (8) орнотуңуз.
- Зарыл болсо түпкүч (8) менен панжараны (9) жумшак жуучу каражат кошулган каражат менен жууп, чайкап, кургатып алсаңыз болот.

Бузулуулар, алардын себептери менен жоюу жолдору

Бузулуу	Себеби	Жоюу ыкмасы
Кофе кайнаткыч иштебейт	Тармактык розеткасында чыңалуусу жок. Тармактык шнурдун айрысы розеткасына толугу менен кирген жок.	Тармак розеткасы иштеп турганын текшерчиңиз. Айры толугу менен розеткага сайылганын текшерчиңиз.
Кофе кайнаткычтын асты жагынан суу агат	Суу үчүн түпкүч өтө толуп кетиптир.	Түпкүчтөгү сууну төгүңүз
Чыпка кармагычтан кофе куюлуп турат	Чыпка бойлердеги тыгыздагычка туура эмес коюлганы, тарттырылган кофе чыпканын чекелерине түштү.	Чыпканын чекелерин тазалап алыңыз.
Даяр кофенин башкача жыты бар	Кофе бышыргычтын бойлериндеги кебээрди туура эмес кетирүү Кофени туура эмес сактоо	«Иштетүүгө даярдоо», «Кебээрди кетирүү» бөлүктөрүнө кайрылып, аларды бир нече жолу аткарыңыз. Жаңыдан тарттырылган кофени колдонуңуз. Кофени кургак салкын жеринде сактаңыз.

КЫРГЫЗ

Бузулуу	Себеби	Жоюу ыкмасы
Буу сүттү чалбай атат	Чыгуучу буунун температурасы төмөн. Идиш өтө чөң же өлчөмү ылайыктуу эмес. Тартылган сүттү пайдаландыңыз	Индикатор (18) күйгөндөн кийин гана сүттү чалыңыз. Сүттү чалуу үчүн ичке бийик идишти колдонуңуз. Майлуулугу 46% болгон ынак сүттү алып келдик.

ҮЙДӨ КОЛДОНУГА ГАНА АРНАЛГАН

Алмашма бөлүктөрү жок.

САКТОО

- Кофе кайнаткычты электр тармагынан ажыратып, аны тазалап алыңыз.
- Кофе кайнаткычты заводдук таңагына салып, сактоого балдардын колу жетпеген кургак салкын жерге алып салыңыз.
- Шайманды балдар жана жөндөмдүүлүгү төмөн болгон адамдар колу жетпеген жерлерде сактаңыз.

ЖЕТКИРҮҮНҮН ТОПТОМУ

Кофе кайнатуучу аспап – 1 даана.

Чыпка кармагычы - 1 даана.

Кофе үчүн чыпкасы - 1 даана.

Өлчөмдүү кашыгы – 1 даана.

Колдонмо – 1 даана.

Кепилдик талону – 1 даана.

ТЕХНИКАЛЫК МҮНӨЗДӨМӨСҮ

Азык чыңалуусу: 220-240 В ~ 50-60 Гц

Номиналдуу иштетүү кубаттуулугу: 850 Вт

Суу куюлуучу идиштин көлөмү: 1,5 л

УТИЛИЗАЦИЯЛОО



Айлана чөйрөнү коргоо максатында шайман менен азыктандыруучу элементтердин (эгерде топтомго кирсе) кызмат мөөнөтү бүткөндөн кийин

турмуш-тиричилик калдыктары менен бирге таштабаңыз, шайман менен азыктандыруучу элементти андан ары утилизациялоо үчүн адистештирилген пункттарга бериңиз.

Шаймандарды утилизациялоодон пайда болгон калдыктарды милдеттүү түрдө чогултуп, андан соң белгиленген жолунда утилизациялоо зарыл.

Бул шайманды утилизациялоо жөнүндө кошумча маалымат алуу үчүн жергиликтүү өкмөткө, турмуш-тиричилик калдыктарды утилизациялоо кызматына же бул шайманды алган дүкөнгө кайрылыңыз.

Өңдүрүүчү шаймандардын жалпы иштөө принциптерине таасир этпеген дизайн, конструкциясын жана техникалык мүнөздөмөлөрүн алдын ала эскертпей өзгөртүү укугун сактайт, ошол себептен колдонмо менен шаймандын маанилүү эмес айырмачылыктар болуу мүмкүн. Колдонуучу ушундай келишпегендиктерди тапса, ал жөнүндө info@vitek.ru электрондук почтасына жазып, шаймандын жаңырланган версиясын алса болот.

Шаймандын кызмат мөөнөтү – 3 жыл

Кепилдик

Кепилдик берүү шарттары тууралуу толук маалыматтар буюмду саткан сатуучудан алууга болот. Кепилдик шарттарына ылайык талап кылып сатылган товарга чек же дүмүрчөктү көрсөтүү керек.

ЕАС

CAFETIERĂ VT-8470

Cafetiera este destinată pentru fierberea cafelei «ESPRESSO» și prepararea cafelei «CAPPUCCINO».

DESCRIERE

1. Platformă pentru încălzirea ceștilor
2. Capacul rezervorului de apă
3. Rezervor de apă detașabil
4. Mânerul regulatorului de livrare a aburului «OFF--- +»
5. Corpul cafetierei
6. Tub-cappuccinator
7. Mânerul rezervorului de apă
8. Platoul pentru picături
9. Grila platoului pentru picături
10. Indicatorul flotant de umplere a platoului
11. Filtru de cafea
12. Suportul filtrului
13. Fixatorul filtrului
14. Mânerul suportului filtrului
15. Buton de pornire/oprire «ON/OFF»
16. Buton de livrare a apei
17. Buton de livrare a aburului
18. Lingurița de măsură cu compactorul cafelei măcinată

RECOMANDĂRI PRIVIND UTILIZAREA ȘI MĂSURILE DE SIGURANȚĂ

- Înainte de a începe exploatarea dispozitivului citiți cu atenție instrucțiunea de utilizare. Păstrați prezenta instrucțiune pe toată perioada de utilizare.
- Manipularea necorespunzătoare poate duce la defectarea dispozitivului sau poate cauza daune utilizatorului sau a bunurilor acestuia.
- Înainte de prima conectare, asigurați-vă că tensiunea de funcționare a cafetierei corespunde tensiunii din rețeaua electrică.
- Cablul electric este dotat cu o fisă de tip «euro»; conectați-o la priză electrică cu contact sigur cu pământul.
- Pentru a evita riscul de apariție a incendiului, nu utilizați manșoane de reducere la conectarea cafetierei la priză electrică.
- Utilizați cafetiera doar conform destinației sale.
- Nu utilizați dispozitivul în afara încăperilor.
- Nu lăsați și nu păstrați niciodată cafetiera în încăperi cu o temperatură sub 0°C.
- Amplasați cafetiera pe o suprafață uscată, plană, stabilă, nu poziționați dispozitivul pe marginea mesei.
- Nu poziționați cafetiera pe suprafețe fierbinți.

- Nu utilizați cafetiera în nemijlocita apropiere a surselor de căldură, umiditate sau flacără deschisă.
- Nu lăsați cablul de alimentare să atârne de pe masă și asigurați-vă ca acesta nu atinge suprafețe fierbinți și muchiile ascuțite ale mobilierului.
- Fiți atenți în timpul lucrului cu aburul de ieșire.
- Pentru a evita riscul electrocutării, nu scufundați cafetiera, cablul de alimentare sau fișa cablului de alimentare în apă sau în alte lichide.
- Utilizați doar accesoriile care fac parte din setul de livrare.
- Nu conectați cafetiera fără apă.
- Utilizați numai apă curată, rece, se recomandă utilizarea apei care a fost purificată suplimentar cu filtrele de apă de uz casnic.
- Înainte de a porni cafetiera, asigurați-vă că toate piesele detașabile sunt instalate corect.
- Nu lăsați niciodată cafetiera în funcțiune fără supraveghere.
- Nu atingeți cablul de alimentare, fișa cablului de alimentare, corpul cafetierei cu mâinile ude.
- Pentru a evita arsurile, nu atingeți suprafețele fierbinți ale cafetierei (suport filtru, boiler, tub cappuccinator) în timpul preparării cafelei și imediat după oprirea dispozitivului.
- Lăsați dispozitivul să se răcească complet înainte de a scoate accesoriile sau curățare.
- Nu scoateți suportul filtrului în timpul funcționării cafetierei.
- Deconectați cafetiera de la rețeaua electrică înainte de curățare sau dacă nu utilizați dispozitivul.
- Deconectând dispozitivul de la rețeaua electrică nu trageți de cablu de alimentare, ci apucați de fișa cablului de alimentare.
- Din motive de siguranță a copiilor, nu lăsați pungile de polietilenă folosite ca ambalaj fără supraveghere.

Atenție! Nu permiteți copiilor să se joace cu pungile de polietilenă sau pelicula de ambalare. **Pericol de sufocare!**

- Copiii trebuie supravegheați pentru a preveni jocul cu dispozitivul.
- Prezentul dispozitiv nu este destinat pentru a fi utilizat de către copii.
- În timpul funcționării și în timpul răcirii plasați dispozitivul în locuri inaccesibile pentru copii.
- Nu permiteți copiilor să atingă dispozitivul și cablul de alimentare în timpul funcționării acestuia.
- Dispozitivul nu este destinat utilizării de către persoane (inclusiv copii) cu abilități fizice, psihice

ROMÂNĂ

- sau mentale reduse sau dacă nu au experiență sau cunoștințe, dacă acestea nu sunt sub control sau instruiți cu privire la utilizarea dispozitivului de către persoana responsabilă de siguranța acestora.
- Nu utilizați dispozitivul dacă există deteriorări ale corpului cafetierei, cablului de alimentare sau fișei cablului de alimentare.
 - În cazul deteriorării cablului de alimentare, pentru a evita pericolul, acesta trebuie înlocuit de către producător, agentul de deservire sau o persoană cu calificare corespunzătoare.
 - Nu reparați dispozitivul de sine stătător. Nu dezamblați dispozitivul de sine stătător în caz de defecțiune, precum și după căderea dispozitivului deconectați aparatul de la priza electrică și adresați-vă la orice centrul autorizat (împun-ternicit) de service la adresele de contact specificate în certificatul de garanție și pe site-ul www.vitek.ru.
 - Transportați dispozitivul doar în ambalajul original.
 - Păstrați dispozitivul la un loc uscat răcoros, inaccesibil copiilor și persoanelor cu dizabilități.

PREZENTUL DISPOZITIV ESTE DESTINAT DOAR PENTRU UZ ÎN CONDIȚII CASNICE. ESTE INTERZISĂ UTILIZAREA COMERCIALĂ ȘI UTILIZAREA DISPOZITIVULUI ÎN ZONELE DE PRODUȚIE ȘI ÎNCĂPERILE DE LUCRU.



ÎNAINTE DE PRIMA UTILIZARE

După transportarea sau depozitarea dispozitivului la o temperatură scăzută este necesar să-l mențineți la temperatura camerei timp de cel puțin trei ore.

- Scoateți cafetiera din ambalaj și îndepărtați materialele de ambalare.
- Verificați integritatea dispozitivului, dacă există deteriorări, nu utilizați
- deteriorat.
- Asigurați-vă că tensiunea de lucru a cafetierei corespunde cu tensiunea din rețeaua electrică.

PREGĂTIRE PENTRU UTILIZARE

- Asigurați-vă că livrarea aburului este oprită, pentru aceasta rotiți mânerul (4) «OFF--- +» în sensul acelor de ceasornic până când se oprește «OFF».
- Înainte de prima utilizare a cafetierei spălați toate piesele detașabile (3, 11, 12, 18) cu apă caldă și uscați-le.

- Înainte de conectare, asigurați-vă că tensiunea din rețeaua electrică corespunde tensiunii indicate pe corpul dispozitivului.
- Scoateți rezervorul (3), umpleți-l cu apă rece până la marcajul MAX și instalați-l la loc.
- Introduceți filtrul pentru cafea (11) în suportul (12).
- Instalați suportul filtrului în cafetiera. Proeminențele suportului (12) trebuie să coincidă cu canelurile de pe boiler «», după care întoarceți mânerul suportului filtrului (14) în partea dreaptă până când se oprește «».
- Puneți o ceașcă potrivită pe grilajul (9) platoului (8).
- Introduceți fișa cablului de alimentare în priza electrică.
- Porniți cafetiera apăsând butonul de pornire/oprire (15) «ON/OFF», în acest caz se va aprinde iluminarea butonului (15), iar iluminarea butonului (16) va clipi.
- Așteptați până când iluminarea butonului de livrare a apei (16) să fie aprinsă în mod constant, cafetiera este gata de utilizare.
- Pentru a umple boilerul cu apă, apăsați butonul (16) peste 15-20 de secunde sau la primele semne de apariție a apei în ceașcă opriți livrarea apei, apăsând din nou butonul (16).

Remarcă:

Umplerea boilerului cu apă este necesară pentru a scoate dopul de aer la prima pornirea cafetierei.



- Apăsați butonul de livrare a apei (16) și spălați boilerul.
- În dependență de volumul ceștii repetați această procedură de câteva ori, după aceasta boilerul va fi spălat.

ATENȚIE!

- Este interzisă scoaterea suportului filtrului (12) dacă butoanele (16), (17) sunt apăsatate.
- Nu scoateți suportul filtrului (12) imediat după ce ați preparat cafeaua, deoarece înăuntru filtrului poate fi exces de apă și abur, așteptați până când cafetiera se va răci.
- Pentru a scoate suportul filtrului (12) întoarceți mânerul (14) în partea dreaptă «» și scoateți suportul filtrului (12).

PREPARAREA CAFELEI ESPRESSO

- Asigurați-vă că livrarea aburului este oprită, pentru aceasta rotiți mânerul (4) «OFF--- +» în sensul acelor de ceasornic până când se oprește «OFF».

- Asigurați-vă că în rezervorul (3) este o cantitate suficientă de apă. Completați dacă este necesar, dar nu depășiți marcajul MAX.
- Introduceți filtrul pentru cafea (11) în suportul (12).
- Turnați cafeaua măcinată în filtrul (11), presați ușor cafeaua măcinată cu partea opusă a linguriței de măsură (20).
- Instalați suportul filtrului (12) în cafetiera. Proeminențele suportului (12) trebuie să coincidă cu canelurile de pe boiler «», după care întoarceți mânerul suportului filtrului (14) în partea dreaptă până când se oprește «».
- Puneți una sau două cești pe grila (9) platoului (8).
- Introduceți fișa cablului de alimentare în priza electrică.
- Porniți cafetiera apăsând butonul de pornire/oprire (15) «ON/OFF», în acest caz se va aprinde iluminarea butonului (15), iar iluminarea butonului (16) va clipi.
- Așteptați până când iluminarea butonului de livrare a apei (16) să fie aprinsă în mod constant, cafetiera este gata de utilizare.
- Porniți livrarea apei, apăsând butonul (16), urmăriți procesul de umplere a ceștii cu cafeaua preparată, pentru a opri livrarea apei apăsați din nou butonul (16).
- Opriți cafetiera, apăsând butonul de pornire/oprire (15), iluminarea butonului de comandă (15 și 16) se va stinge.
- Așteptați răcirea cafetierei și scoateți suportul filtrului (12), rotind mânerul (14) în partea stângă «». Înlăturați resturile de cafea măcinată și spălați filtrul (11).
- Pentru comoditate la înlăturarea resturilor de cafea folosiți fixatorul (13), cu ajutorul căruia puteți fixa filtrul (11) prevenind căderea lor din suportul (12).

Note:

- *Ceștile care urmează a fi folosite trebuie să fie încălzite, în timpul încălzirii apei în boiler, plasați ceștile pe platforma (1).*
- *În cazul necesității urgente de a scoate suportul filtrului, este necesar să reduceți presiunea în boiler, să opriți cafetiera, apăsând butonul de pornire/oprire (15), să puneți o ceașcă potrivită sub tubul-cappuccinator (6) și să întredeschideți puțin livrarea aburului, rotind regulatorul (4) «OFF--- +» în sensul invers acelor de ceasornic, să scoateți suportul filtrului (12) după decompresierea boilerului.*

PREPARAREA CAFELEI CAPPUCCINO

Atenție! Feriți-vă de arsuri cu aburul de ieșire fierbinte.

- Asigurați-vă că mânerul regulatorului aburului (4) «OFF--- +» se afla în poziția «livrarea aburului este oprită OFF».
- Preparați cafeaua conform instrucțiunilor din compartimentul «PREPARAREA CAFELEI ESPRESSO», într-o ceașcă cu un volum potrivit pentru adăugarea spumei bătute de lapte sau frișcă.
- Apăsați butonul de livrare a aburului (17), așteptați până când iluminarea butonului (17) va ilumina în continuu. Puneți sub tubul-cappuccinator (6) un vas potrivit pentru colectarea apei. Pentru a îndepărta condensul rămas în conducta de abur (6), rotiți cu grijă mânerul de livrare a aburului (4) «OFF--- +» în sensul invers acelor de ceasornic de un sfert de ciclu.
- După îndepărtarea condensului, opriți livrarea aburului, rotind mânerul (4) «OFF--- +» în sensul acelor de ceasornic până când se oprește «OFF».

Remarcă: din suportul filtrului (12) sau din duza de abur poate să iasă o cantitate mică de apă sau abur, acest lucru este normal.

- Scufundați tubul-cappuccinator (6) într-un pahar cu lapte rece sau frișcă, rotiți cu grijă mânerul regulatorului de livrare a apei (4) «OFF--- +» în sensul invers acelor de ceasornic de un sfert de ciclu sau mai mult. Tubul-cappuccinator (7) nu trebuie să atingă fundul paharului, altfel ieșirea aburului va fi dificilă, pentru a obține o spumă densă sunt suficiente doar câteva secunde.

Remarcă: - pentru a evita împrôșcarea laptelui, întotdeauna scufundați vârful tubului-cappuccinator (6) mai adânc de 1 cm de la suprafața laptelui.

- Aburul de ieșire creează vârtejuri care contribuie la formarea spumei de lapte, ridicați și coborâți periodic vasul cu lapte în raport cu vârful tubului-cappuccinator (6) până la formarea spumei de lapte.
- Închideți livrarea aburului, rotind mânerul (4) «OFF--- +» în sensul acelor de ceasornic până când se oprește «OFF».
- Opriți livrarea aburului, apăsând din nou butonul de livrare a aburului (17).
- Opriți cafetiera, apăsând butonul de pornire/oprire (15), iluminarea butoanelor de comandă (15 și 16) se vor stinge.

Remarcă: - procesul obținerii spumei de lapte este o artă. Spuma de lapte se poate primi nu din prima

ROMÂNĂ

dată, nu vă întristați și experimentați până când veți obține un rezultat bun.

IMPORTANT:

- Este important ca laptele utilizat pentru prepararea spumei să fie proaspăt și fără conservanți, adică să nu fie așa numitul lapte de păstrare îndelungată. Se utilizează laptele integral obișnuit cu o grăsime de la 4 până la 6%, grăsimea frișcăi trebuie să fie de cel puțin 10%.
- Imediat după baterea laptelui sau a frișcăi, curățați vârful tubului-cappuccinator (6) - pentru a face acest lucru scufundați vârful tubului-cappuccinator (6) într-un pahar cu apă, porniți livrarea aburului, apăsând butonul (17) și rotiți butonul de livrare a aburului (4) «OFF--- +» în sensul invers acelor de ceasornic pentru a elibera o cantitate mică de abur, apoi opriți livrarea aburului, rotind mânerul (4) «OFF--- +» (4) în sensul acelor de ceasornic până când se oprește «OFF», opriți livrarea aburului, apăsând butonul de livrare a aburului (17), opriți cafetiera.
- Așteptați răcirea cafetierii și scoateți vârful de pe tubul-cappuccinator (6), ștergeți tubul-cappuccinator (6) din exterior cu o cârpă moale, umezită, iar vârful însuși spălați-l sub un jet de apă.

Remarcă:

- *Prepararea repetată a cafelei se recomandă cu intervalele de cel puțin 5 minute.*

ÎNCĂLZIREA BĂUTURILOR

Puteți încălzi băuturile, scufundând tubul-cappuccinator (6) fără vârful în ceașcă cu băutura.

- Apăsăți butonul de livrare a aburului (17), așteptați până când iluminarea butonului (17) va ilumina în continuu.
- Scufundați tubul-cappuccinator (6) fără vârful de plastic în ceașca cu băutura pe care doriți s-o încălziți, rotiți cu grijă mânerul regulatorului de livrare a aburului (4) «OFF--- +» în sensul invers acelor de ceasornic.
- Închideți livrarea aburului, rotind mânerul (4) «OFF--- +» în sensul acelor de ceasornic până când se oprește «OFF».
- Opriți livrarea aburului, apăsând din nou butonul de livrare a aburului (17).
- Opriți cafetiera, apăsând butonul de pornire/oprire (15), iluminarea butoanelor de comandă (15 și 16) se vor stinge.



Remarcă: *din suportul filtrului (12) sau din duza de abur poate să iasă o cantitate mică de apă sau abur, acest lucru este normal.*

CUM SĂ PREPARAȚI UN ESPRESSO BUN

- Utilizați cafeaua proaspăt măcinată sau cafeaua destinată cafetierelor «espresso».
- Presați ușor cafeaua măcinată în filtrul (11), puteți face acest lucru cu partea opusă a linguriței de măsură (18).
- Tăria cafelei preparate va depinde de calitatea și gradul de măcinare a boabelor de cafea. Dacă cafeaua se toarnă prea încet, aceasta înseamnă că cafeaua este foarte fin măcinată sau prea tare presată.

ÎNDEPĂRTAREA DEPUNERILOR DE CALCAR

Pentru funcționarea eficientă a cafetierei, se recomandă efectuarea îndepărtării depunerilor de calcar o dată la fiecare 2-3 luni, iar la utilizarea apei «dure» - și mai des.

1. Asigurați-vă că livrarea aburului este oprită, pentru aceasta rotiți mânerul (4) «OFF--- +» în sensul acelor de ceasornic până când se oprește «OFF».
2. Preparați o soluție de acid citric. 2 lingurițe pe 1 litru de apă și turnați soluția preparată în rezervorul de apă (3). Instalați rezervorul (3) la loc.
3. Introduceți filtrul pentru cafea (11) în suportul (12).
4. Instalați suportul filtrului (12) în cafetiera. Proeminențele suportului (12) trebuie să coincidă cu canelurile de pe boiler «», după care întoarceți mânerul suportului filtrului (14) în partea dreaptă până când se oprește «».
5. Puneți o ceașcă potrivită pe grilajul (9) platoului (8).
6. Introduceți fișa cablului de alimentare în priză electrică.
7. Porniți cafetiera apăsând butonul de pornire/oprire (15) «ON/OFF», în acest caz se va aprinde iluminarea butonului (15), iar iluminarea butonului (16) va clipi.
8. Apăsăți butonul (16) și umpleți cu apă o ceașcă cu volumul aproximativ de 100 ml (acest lucru este necesar pentru a înlătura apa din boiler și a-l umple cu o soluție de acid citric), opriți livrarea apei, apăsând repetat butonul (16).
9. Porniți livrarea apei, apăsând butonul (16) și umpleți o ceașcă cu un volum de aproximativ 100 ml, apoi apăsăți din nou butonul (16) pentru a opri livrarea apei, vărsați apa din ceașcă.
10. După un anumit timp repetați procedura descrisă în punctul 9 și umpleți încă o dată o ceașcă cu un volum de aproximativ 100 ml.
11. Apăsăți butonul de livrare a aburului (17). Puneți sub tubul-cappuccinator (6) un vas potrivit și

întredeschideți livrarea aburului, rotind mânerul regulatorului (4) «OFF--- +» în sensul invers acelor de ceasornic. Cu precauție rotiți mânerul regulatorului (4) «OFF--- +» în poziția de ieșire maximă a aburului, eliberați aburul timp de aproximativ 1 minut, opriți aburul, rotind mânerul regulatorului (4) «OFF--- +» în sensul acelor de ceasornic până când se oprește, opriți livrarea aburului, apăsând butonul (17).

12. Opriți cafetiera, apăsând butonul de pornire/oprire (15). Așteptați 10-15 minute.
13. Efectuați punctele 9 și 10 nu mai puțin de 3 ori.
14. Repetați curățarea canalelor de ieșire a aburului descrise în punctul 11.
15. După câteva întreruperi, repetați procedura de curățare a boilerului (punctul 9) până la dizolvarea completa a soluției de acid citric în rezervor (3).
16. Porniți cafetiera, apăsând butonul de pornire/oprire (15).
17. Umpleți rezervorul (3) cu apă curată până la nivelul maxim și efectuați punctele 9, 11 din nou nu mai puțin de 3 ori, fără a face întreruperi de 10-15 minute.
18. Porniți cafetiera, apăsând butonul de pornire/oprire (15).

Remarcă:

- Pentru îndepărtarea depunerilor de calcar puteți utiliza produse speciale pentru îndepărtarea

depușurilor de calcar pentru cafetiere și mașini de preparat cafea, urmând strict instrucțiunile de utilizare a acestora.

CURĂȚARE

- Curățarea filtrului (11): filtrul poate fi spălat în mașina de spălat vase. Dacă orificiile sunt înfundate cu precipitat de cafea măcinată, le puteți curăța cu o periuță.
- Ștergeți corpul cafetierei (5) cu o cârpă moale, puțin umezită, apoi ștergeți-l până la uscat. Nu utilizați perii metalice și detergenți abrazivi sau solvenți.
- Nu scufundați corpul cafetierei (5), cablul de alimentare și fișa cablului de alimentare în apă sau în alte lichide.
- Spălați piesele detașabile (3, 11, 12, 18) ale cafetierei cu apă caldă cu un detergent moale, apoi clătiți-le și uscați-le.

Platoul pentru picături (8)

- La umplerea platoului (8) va ieși indicatorul roșu (10), situat în centrul grilei (9) platoului (8).
- Scoateți grila (9) de pe platoul (8), scoateți platoul (8) și vărsați din el apa, instalați platoul la loc, instalați grila (9) pe platou (8).
- După necesitate platoul (8) și grila (9) pot fi spălate cu apă și cu un detergent moale, clătite și uscate.

Defecțiuni, cauzele acestora și metodele de înlăturare

Defecțiunea	Cauza	Modalitatea de rezolvare
Cafetiera nu se pornește	Lipsește tensiunea în rețeaua de alimentare. Fișa cablului de alimentare nu este introdusă complet în priză.	Asigurați-vă că priza de alimentare funcționează. Verificați dacă fișa cablului de alimentare este introdusă complet în priză.
Se scurge apa din partea inferioară a cafetierei	Platoul de apă este prea plin.	Scurgeți apa din platou
Cafeaua se scurge din suportul filtrului	Filtrul nu aderă la garnitura de etanșare a boilerului, cafeaua măcinată a nimerit pe marginile filtrului.	Curățați marginile filtrului.
Cafeaua preparată are un miros străin	Procesul de îndepărtare a depunerilor de calcar din boilerul cafetierei nu a fost efectuat corect Păstrarea incorectă a cafelei	Consultați secțiunile «Pregătire pentru utilizare», «Îndepărtarea depunerilor de calcar» și efectuați-le de mai multe ori. Utilizați cafea proaspăt măcinată. Păstrați cafeaua la un loc uscat și răcoros.
Aburul nu bate laptele	Temperatură joasă a aburului de ieșire. Rezervorul este prea mare sau de mărime nepotrivită. Ați utilizat lapte degresat	Bateți laptele numai după ce se aprinde indicatorul (18). Pentru baterea laptelui utilizați veselă îngustă și înaltă. Utilizați doar lapte integral cu conținut de grăsimi de 4-6%.

ROMÂNĂ

DOAR PENTRU UZ CASNIC

Nu conține piese de schimb.

PĂSTRARE

- Deconectați cafetiera de la rețea și curățați-o;
- Împachetați vcafetiera în ambalajul original și depozitați-l la un loc răcoros și uscat, inaccesibil pentru copii.
- Păstrați dispozitivul la loc uscat, răcoros, inaccesibil pentru copii și persoanele cu dizabilități.

SET DE LIVRARE

Cafetieră – 1 buc.
Suportul filtrului – 1 buc.
Filtru pentru cafea – 1 buc.
Linguriță de măsură – 1 buc.
Manual de utilizare – 1 buc.
Certificat de garanție – buc.

CARACTERISTICI TEHNICE

Alimentare: 220-240 V ~ 50-60 Hz
Putere nominală de consum: 850 W
Capacitatea rezervorului de apă: 1,5 L

RECICLAREA



În scopul protejării mediului înconjurător, după finalizarea termenului de exploatare a dispozitivului și a elementelor de alimentare (dacă sunt incluse în set), nu le aruncați împreună cu deșeurile menajere obișnuite, livrați dispozitivul și

elementele de alimentare în punctele specializate pentru reciclare ulterioară.

Deșeurile formate în timpul reciclării produselor sunt supuse colectării obligatorii cu reciclarea ulterioară în modul stabilit.

Pentru mai multe informații privind reciclarea acestui produs, contactați primăria locală, serviciul de reciclare a deșeurilor menajere sau magazinul de unde ați achiziționat acest produs.

Producătorul își rezervă dreptul de a modifica designul, construcția și caracteristicile tehnice care nu afectează principiile generale de funcționare ale dispozitivului fără notificare prealabilă, din cauza cărora între instrucțiune și produs pot exista diferențe neînsemnate. Dacă utilizatorul a depistat astfel de neconformități, vă rugăm să ne informați prin e-mail info@vitek.ru pentru a obține o versiune actualizată a instrucțiunii.

Durata de funcționare a dispozitivului este de 3 ani

Garanție

În legătură cu oferirea garanției pentru produsul dat, rugăm să Vă adresați la distribuitorul regional sau la compania, unde a fost procurat produsul dat. Serviciul de garanție se realizează cu condiția prezentării bonului de plată sau a oricărui alt document financiar, care confirmă cumpărarea produsului dat.



Acest produs respectă cerințele Directivei UE 2014/30/UE privind compatibilitatea electromagnetică și Directiva UE 2014/35/UE privind produsele de joasă tensiune.



**GB**

A production date of the item is indicated in the serial number on the technical data plate. A serial number is an eleven-unit number, with the first four figures indicating the production date. For example, serial number 0606xxxxxx means that the item was manufactured in June (the sixth month) 2006.

RUS

Дата производства изделия указана в серийном номере на табличке с техническими данными. Серийный номер представляет собой одиннадцатизначное число, первые четыре цифры которого обозначают дату производства. Например, серийный номер 0606xxxxxx означает, что изделие было произведено в июне (шестой месяц) 2006 года.

KZ

Бұйымның шығарылған мерзімі техникалық деректері бар кестедегі сериялық нөмірде көрсетілген. Сериялық нөмір он бір саннан тұрады, оның бірінші төрт саны шығару мерзімін білдіреді. Мысалы, сериялық нөмір 0606xxxxxx болса, бұл бұйым 2006 жылдың маусым айында (алтыншы ай) жасалғанын білдіреді.

UA

Дата виробництва виробу вказана в серійному номері на табличці з технічними даними. Серійний номер представляє собою одинадцятизначне число, перші чотири цифри якого означають дату виробництва. Наприклад, серійний номер 0606xxxxxx означає, що виріб був виготовлений в червні (шостий місяць) 2006 року.

KG

Буюм иштеп чыгарылган датасы сериялык номурунда техникалык маалыматтар жадыбалында көрсөтүлгөн. Сериялык номуру он бир орундуу сан болот, анын биринчи төрт саны өндүрүш датасын көрсөтөт. Мисалы, сериялык номуру 0606xxxxxx болгон буюм 2006 жылдын июнинде (алтынчы айында) өндүрүлгөн.

RO

Data fabricării este indicată în numărul de serie pe tabelul cu datele tehnice. Numărul de serie reprezintă un număr din unsprezece cifre, primele patru cifre indicând data fabricării. De exemplu, dacă numărul de serie este 0606xxxxxx, înseamnă că produsul dat a fost fabricat în iunie (luna a asea) 2006.



ЗАПРЕЩЕНО УТИЛИЗИРОВАТЬ
С БЫТОВЫМ МУСОРОМ.
ОБРАТИТЕСЬ НА СООТВЕТСТВУЮЩИЙ
ПУНКТ ПЕРЕРАБОТКИ ЭЛЕКТРИЧЕСКОГО
И ЭЛЕКТРОННОГО ОБОРУДОВАНИЯ.

