

KIVI

Телевизор цветного изображения с жидкокристаллическим экраном

Руководство по эксплуатации

Сұйық кристалды экраны бар түсті кескін теледидары

Пайдалану жөніндегі нұсқаулық

UHD SMART TV



SLIM
DESIGN



KIVI
REMOTE



UPDATE Internet

40UR50GR	43UP50GR
43UR50GR	49UP50GR
49UR50GR	55UP50GR
50UR50GR	55UC50GR
55UR50GR	65UP50GR



Ознакомьтесь с данным руководством перед использованием устройства.
Құрылғыны пайдаланар алдында берілген нұсқаулықпен танысыңыз

**RU****Содержание**

Правила безопасности и предупреждения	3-8
Характеристики	9-10
Установка, порты, подключение	11-13
Пульт дистанционного управления	14
Главное меню	15-19
Устранение неполадок	20
Дополнительная информация	21

KZ**Мазмұны**

Қауіпсіздік және ескерту ережелері	22-27
Сипаттамалары	28-29
Орнату, порттар, жалғау	30-32
Қашықтан басқару пульті	33
Бас мәзір	34-38
Ақауларды жою	39
Қосымша ақпарат	40

Настоящее руководство распространяется на телевизор цветного изображения с жидкокристаллическим экраном «KIVI», предназначенного для приема сигналов вещательного телевидения и содержит информацию, необходимую потребителю для правильной и безопасной эксплуатации.

Берілген нұсқаулық хабарландыру теледидарының сигналдарын қабылдау үшін арналған "KIVI" сұйық кристалды экраны бар түсті кескін теледидарға қолданылады және дұрыс және қауіпсіз пайдалану үшін тұтынушыға қажетті ақпараттан тұрады.



По вопросам настройки, функционала, а также жалоб и предложений, обращайтесь в нашу службу поддержки:

Круглосуточная поддержка в режиме чата и бесплатных звонков:
kivismart.ru или **8 800 600 10 15**

Каждое устройство Kivi имеет срок гарантийного и сервисного обслуживания до трех лет. На протяжении этого периода Вы можете рассчитывать на бесплатное обслуживание и доставку Вашей техники.

Гарантия предусматривает бесплатный ремонт или замену изделия, комплектующих в течении гарантийного срока.

Всё что вам необходимо сделать для запроса ремонта или обслуживания Вашего устройства позвонить по номеру **8 800 600 10 15** и указать свои контактные данные, где бы Вы ни находились.

Как стать участником Акции «3 года гарантии»:

- Зайдите на сайт kivismart.ru и перейдите на страницу «3 года гарантии» и ознакомьтесь с Официальными условиями акции «3 года гарантии»
- Зарегистрируйтесь для того, чтобы войти в личный кабинет.
- В личном кабинете зарегистрируйте устройство, введя запрашиваемые персональные данные и серийный номер. Серийный номер телевизора можно найти на задней крышке телевизора, на коробке или в меню «об устройстве».
- После подтверждения регистрации устройства Вы становитесь участником акции «3 года гарантии» и можете пользоваться ее преимуществами.
- Для того, чтобы воспользоваться акционным предложением в случае наступления гарантийного случая в период 3х лет с даты покупки, позвоните на горячую линию, сообщите серийный номер телевизора и действуйте согласно инструкции оператора.
- При необходимости Центр Поддержки KIVI организует доставку устройства комфортным для клиента способом.
- Официальные условия Акции «3 года гарантии» размещены на сайте **kivismart.ru**

Наименование изделия	Телевизор цветного изображения жидкокристаллический торговой марки KIVI.
Гарантийный срок	1 год
Срок службы	5 лет
Температура при эксплуатации, °С	+15 – +35
Относительная влажность при эксплуатации, %	45 – 75
Температура при хранении, °С	+5 – +40
Атмосферное давление, кПа\мм рт. ст.	86 – 106 / 650-800
Относительная влажность при эксплуатации, %	55 – 70
Потребляемая мощность в выключенном режиме	<0,5 Вт или отсутствует
Страна изготовления	Россия
Изготовитель	ООО "Телебалт Т" 236005, Россия, Калининград, ул.Камская 62
Транспортирование и хранение	Упакованные телевизоры допускается транспортировать всеми видами транспорта в условиях, соответствующих группе 5 ГОСТ 15150 – 69 при температуре окружающего воздуха от + 50 до – 40°С и относительной влажности воздуха от 75 до 100 %. Хранение телевизоров должно осуществляться в условиях группы 1 по ГОСТ 15150 – 69 при температуре окружающего воздуха от + 5 до + 40°С и отсутствии в воздухе кислотных, щелочных и других агрессивных примесей.
Информация о сертификации	"Ростест-Москва" Акционерное общество "Региональный орган по сертификации и тестированию", Адрес: 117418, РОССИЯ, город Москва, пр-кт. Нахимовский, д.31 №ТС RU С-RU.АЯ46.В.89045, срок действия с 26.10.2018 г. по 25.10.2023 г.



Фактический список моделей доступных в Вашем регионе может отличаться от указанных в данном руководстве.

Круглосуточная поддержка в режиме чата и бесплатных звонков:
kivismart.ru или **8 800 600 10 15**

Настоящее руководство по эксплуатации распространяется на телевизоры цветного изображения жидкокристаллические (LED) «KIVI», предназначенные для приема сигналов вещательного телевидения и содержит информацию, необходимую потребителю для правильной и безопасной эксплуатации.

Права пользователя

- Телевизоры KIVI предназначены только для индивидуального некоммерческого использования, за исключением частных договорённостей с поставщиком.
- Любое содержимое или служба, доступ к которым осуществляется с помощью данного устройства является собственностью третьего лица, защищенная соответствующими законами и нормативными актами о защите авторских прав, патентов, товарных знаков и других прав интеллектуальной собственности. При использовании данного устройства пользователь несёт персональную ответственность.
- Кроме этого, пользователь несет полную ответственность, связанную с качеством, производительностью любого приложения/службы/содержания, установленным самостоятельно, доступ к которым осуществляется с помощью данного устройства.
- Поставщик не несет ответственность или гарантийные обязательства, связанные с использованием/установкой программного продукта, которое нарушает авторские права любого третьего лица.
- Поставщик не несет ответственность или гарантийные обязательства, за ошибки использования устройства, установленного программного обеспечения, просмотра контента, загрузки информации, которая может привести к судебным искам и обязательствам по возмещению.
- Все приложения, информация, службы, контент предоставленный пользователю с устройством, является собственностью третьих лиц, следовательно поставщик не несет ответственности относительно изменения, приостановления и прекращения работы, а также не несет ответственности по судебным искам и возмещениям, которые возникают по ним.
- Производитель оставляет за собой право ограничивать использование или доступ к определенному содержанию или службе. Поскольку содержание или службы передаются через стороннюю сеть и средства передачи данных, производитель не осуществляет обслуживание клиентов такой сети и средств, и не обязан предоставлять такое клиентское обслуживание.
- Поставщик не гарантирует исправности и производительности периферийных устройств, произведенных другими лицами. Поставщик отказывается от любой ответственности или ущерба, который может возникнуть в результате эксплуатации использования периферийных устройств других производителей.
- Запись и воспроизведение содержимого на данном устройстве может потребовать разрешения от владельца авторских прав или других подобных прав. Пользователь несёт ответственность за то, чтобы использование этого или любого другого устройства соответствовало действующему законодательству об авторском праве в Вашей стране.

- При первом включении телевизора, а также после обновления, инициализация может занять несколько минут (в зависимости от модели).
- Изображения в данном руководстве несут информативный характер и могут несколько отличаться от реального вида вашего телевизора и меню.
- Доступные меню и параметры могут отличаться в зависимости от используемого источника входного сигнала и модели устройства.
- В будущем к телевизору могут быть добавлены новые функции.
- Комплектация изделия может отличаться в зависимости от модели.
- Характеристики изделия или содержание данного руководства может быть изменено без предупреждения в связи с совершенствованием изделия.
- Для нормального подключения кабелей HDMI и USB-устройств толщина внешнего обрамления разъемов не должна превышать 10 мм, а ширина - 18 мм. Если USB-кабель, или USB-устройство невозможно вставить в USB-разъем телевизора, воспользуйтесь кабелем-удлинителем, который поддерживает разъем USB 2.0.
- Используйте сертифицированный кабель с логотипом HDMI.
- В противном случае – это может привести к ошибкам соединения или может не отображаться изображение.
- В целях обеспечения безопасности и для продления срока использования изделия, не рекомендуется использовать нелицензионное ПО.
- На любые повреждения, травмы или неисправности, возникшие в результате использования нелицензионных компонентов или ПО, гарантия не распространяется.
- На некоторых моделях ТВ, на экране наклеена защитная плёнка, которую можно снять перед эксплуатацией.
- Следите за тем, чтобы все винты были правильно вставлены и надежно закручены. (Если винты затянуть недостаточно сильно, телевизор может наклониться после установки или быть неустойчивым).

Транспортировка

- Время выдержки телевизора при комнатной температуре до включения питания после транспортирования или хранения при пониженной температуре окружающей среды должно быть не менее 5 часов.
- Транспортировать телевизор рекомендуется в коробке или упаковочных материалах, в которых телевизор поставляется.
- Прежде чем переносить поднимать телевизор, отключите кабель питания и все остальные кабели.
- При перевозке, следите за указателем нахождения дисплея на коробке. Не кладите коробку на сторону дисплея на угловые поверхности.
- Транспортировку, распаковку, перенос телевизора рекомендуется совершать двумя людьми
- Держите телевизор за корпус сверху и снизу. Ни в коем случае не держите устройство за дисплей и не переносите, удерживая его за подставку.

Перечень повреждений, не допускающих дальнейшую эксплуатацию телевизора:

- Сетевой шнур или вилка повреждены.
- Экран телевизора поврежден.
- При попадании на телевизор влаги.
- После падения телевизора.

Правила и условия эффективного, безопасного использования товара

- 1) Сохраните эту инструкцию.
- 2) Соблюдайте все меры предосторожности.
- 3) Следуйте всем инструкциям.
- 4) Не используйте устройство рядом с водой.
- 5) Вытирайте устройство сухой тканью.
- 6) Не блокируйте отверстия вентиляции, устанавливайте в соответствии с инструкцией.
- 7) Не устанавливайте устройство рядом с источниками обогрева.
- 8) Не пренебрегайте целостностью вилки питания. Если Ваша розетка не подходит, обратитесь к специалисту.
- 9) Берегите кабель питания от случайных повреждений. Кабель питания необходимо положить таким образом, чтобы на него нельзя было случайно наступить или зажать предметами, помещенными на него или рядом с ним. Особое внимание следует уделить местам, где шнур соединяется с электрическими розетками, устройствами.
- 10) Используйте только совместимые аксессуары.
- 11) Выключайте устройство во время грозы или вашего отсутствия в течении длительного периода.
- 12) Предоставьте сервисное обслуживание и ремонт квалифицированным специалистам. Не используйте поврежденное каким либо образом устройство (попадание влаги, повреждение кабеля и пр.).
- 13) Следите за целостностью вилки и шнура питания.
- 14) Не накрывайте устройство и вентиляционные отверстия.
- 15) Не используйте вблизи открытых источников огня.
- 16) Утилизируйте устройство и аксессуары согласно правилам и соответствующим стандартам.
- 17) Используйте устройство в сухом, чистом, вентилируемом помещении.
- 18) Не устанавливайте на устройство ёмкости с жидкостью.
- 19) Расстояние от отопительных устройств должно быть не менее 1м, температура воздуха от +5°C до 40°C, относительная влажность воздуха 60-65%.
- 20) Подключайте ТВ с помощью реле или стабилизатора напряжения, чтобы уберечь телевизор от возможных скачков напряжения.
- 21) Не пытайтесь применять вместе с данным устройством оборудование/кабели с разъемами, форма и назначение которых не совпадают с предусмотренными производителем данной продукции.

Правила очистки поверхности телевизора

1. Если на экране телевизора имеется транспортировочная наклейка, после ее удаления может остаться небольшое загрязнение. Удалите загрязнения перед просмотром телевизора.
2. При чистке на внешней поверхности изделия и на экране могут появиться царапины. Чтобы предотвратить появление царапин, протирайте внешнюю поверхность телевизора и его экран мягкой тканью,

- предназначенной для уходом за LCD экранами.
3. Не распыляйте воду или другие жидкости непосредственно на телевизор. Попавшая внутрь изделия жидкость может стать причиной повреждения, возгорания или поражения электрическим током.
4. Для очистки корпуса телевизора используйте мягкую сухую ткань. Не

используйте легковоспламеняющиеся жидкости (например, бензин, растворители) или моющие средства.

Для удаления неподатливых пятен допускается нанесение на ткань небольшого количество средства для очистки экранов. Выключите телевизор и салфеткой из микрофибры аккуратно протрите экран, удаляя жирные пятна и отпечатки пальцев. Выполняйте очистку выключенного из сети телевизора.

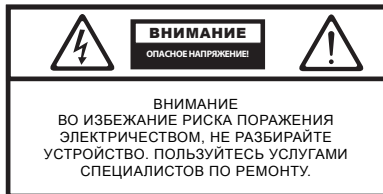

Данный символ указывает на опасность поражения электрическим током.



Данный символ указывает на необходимость соблюдения соответствующих инструкций.



ВНИМАНИЕ:

Для снижения риска поражения огнём или электричеством не используйте данное устройство при высокой влажности.



ВНИМАНИЕ:

При неправильной установке литиевых батарей возможен взрыв. Батареи заменять батареями того же или аналогичного типа



Класс II

Данный символ указывает на то, что данный продукт имеет двойную изоляцию между напряжением сети и опасных для пользователя деталей. При техническом обслуживании использовать только оригинальные запчасти.



После окончания срока службы данное изделие подлежит сдаче в соответствующий пункт приема электрического и электронного оборудования для последующей переработки и утилизации. Обеспечивая правильную утилизацию, вы помогаете сберечь природные ресурсы и предотвращаете ущерб для окружающей среды и здоровья людей, который возможен в случае неадекватного обращения.

Более подробную информацию о пунктах приема и утилизации данного вида аппаратуры можно получить в местных муниципальных органах или на предприятии по вывозу бытового мусора.

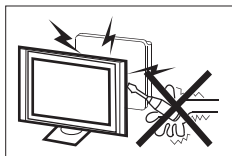

Аппарат находится под высоким напряжением. Не пытайтесь разобрать телевизор. Обращайтесь за помощью в авторизованные сервисные центры.

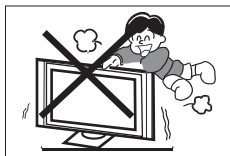

Не устанавливайте и не бросайте какие-либо предметы на поверхность аппарата. Не допускайте попадания жидкости на аппарат.

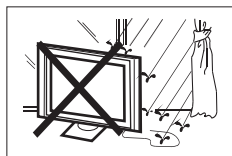

Во избежание возникновения возгорания или поражения электрическим током не используйте аппарат под дождем или не подвергайте аппарат воздействию влаги.

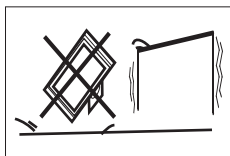

Не устанавливайте аппарат на неустойчивые поверхности. Падение аппарата может стать причиной получения телесных травм и повреждений аппарата.

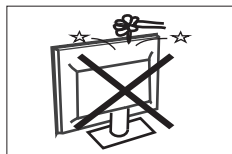

Оберегайте аппарат от падений, ударов и столкновений с другими предметами это может стать причиной травм и поломок. Эксплуатация аппарата детьми должна производиться только под присмотром взрослых.



Если Вы не используете телевизор длительное время, вытаскивайте его вилку питания от сети. Вилка изделия используется для отключения устройства, поэтому она должна быть доступна.

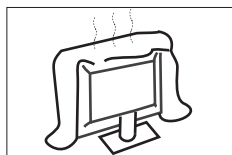

Не перекрывайте вентиляционные отверстия корпуса.

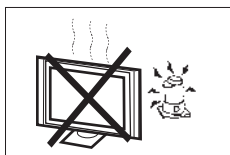

Не подвергайте устройству воздействию прямых солнечных лучей или других источников тепла. Не устанавливайте рядом с телевизором источники открытого пламени, например, свечи.



Не устанавливайте устройство на сетевой шнур. Вилка изделия должна быть доступна для отключения в случае экстренной ситуации.

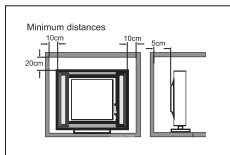

Соблюдайте минимальные расстояние телевизора от окружающих предметов. Не допускайте перегрева устройства.

Характеристики

Модель	40UR50BR	43UR50GR 43UP50GR	49UR50GR 49UP50GR	50UR50GR	55UC50GR	55UR50GR 55UP50GR	65UP50GR
Размер экрана по диагонали, дюйм \ см	40 \ 102	43 \ 109	49 \ 124	50 \ 127	55 \ 140	55 \ 140	65 \ 165
Разрешение дисплея	UHD 3840 x 2160						
Тип подсветки	Direct LED						
Комплект	Подставки, болты для подставок, батарейки, пульт ДУ, гарантийный талон, инструкция по эксплуатации.						
Соотношение сторон	16:9						
USB	2						
HDMI	3						
Коаксиальный аудиовыход	Нет						
Компонентный вход	Нет						
Композитный вход RCA	Да						
Оптический аудиовыход	Да						
Порт 3,5 (аудио)	Да						
Ethernet	Да						
CI	Да						
Антенна RF (75 Ом тип IEC)	Да						
VGA	Нет						
Аналоговый тюнер	Да						
Цифровой тюнер	DVB-C, DVB-T2, DVB-S2						
Напряжение питания	100-240В ~ 50 Гц						

Примечание – Технические характеристики, а также дизайн корпуса (внешний вид) телевизора могут быть изменены предприятием-изготовителем без предварительного уведомления.

Стандарт VESA, мм	200x200				400x200		
	Яркость, кд/м2	400	420	450	450	450	520
Ширина, высота, глубина, мм	912x65x530	966x55x559	1100x56x635	1122x55x650	1235x111x716	1238x54x714	1455x54x836
Размеры с подставкой, мм	912x230x593	966x237x616	1100x252x696	1122x252x714	1235x252x777	1238x252x777	1455x252x898
Масса нетто \ кг	6,9	8,9	12,2	13,7	16,1	15	22,2
Контрастность	7500:1	5700:1	2000:1	6500:1	9000:1	10000:1	20100:1

Подключение антенны к телевизору

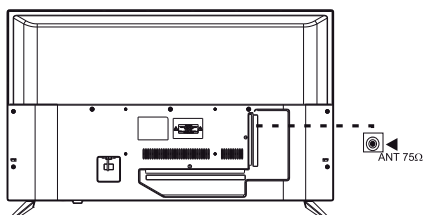

Примечание:

Поставщик не несёт ответственности, за повреждение составляющих ТВ в следствие подачи высокого напряжения через порт антенны.

Входящее сопротивление: 75 Ω

Рекомендуется использовать антенну с усилителем.

Возможные разрешения (HDMI)

	РАЗРЕШЕНИЕ	V.Freq.(Hz)	H.Freq.(KHz)
1	800*600	60	37.88
2	1024*768	60	48.36
3	1366*768	60	47.7
4	1280*768	60	47.3
5	1920*1080	60	67.5
6	3840*2160	30	67.5
7	3840*2160	50	112.5
8	3840*2160	60	135

Для включения режима отображения 4K сигнала по HDMI, необходимо перейти в меню настроек любого HDMI, и изменить настройки HDMI EDID с "по умолчанию", на "2.0".

Поддерживаемые кодеки:

Видео кодеки	Аудио кодеки	Фото
AVI, MKV, MP4, MOV, VOB, H.264, H.265, MPEG1,2,4,	MP3, WMA, AAC,	JPEG, PNG, BMP

Круглосуточная поддержка в режиме чата и бесплатных звонков:

kivismart.ru или **8 800 600 10 15**

*Все параметры указанные в таблице имеют ознакомительный характер и могут отличаться от реальных или иметь погрешности. Спецификации моделей могут быть изменены без уведомления

Установка ТВ на подставку



Рекомендовано производить монтаж подставки двумя людьми.

Выберите ровную, плоскую поверхность, на которой Вы будете производить монтаж.

Чтобы обезопасить дисплей и корпус от повреждений, постелите на поверхность чистую ткань или используйте упаковочный конверт, идущий в комплекте с телевизором.

Положите ТВ на дисплей, держа его так, чтобы центр тяжести не был на углах и сторонах.

Извлеките из упаковки с аксессуарами 2 крепёжных винта и зафиксируйте ими подставку, соответственно указанных на них символах (L - левая, R - правая). Указания нанесены исходя из фронтального вида ТВ.

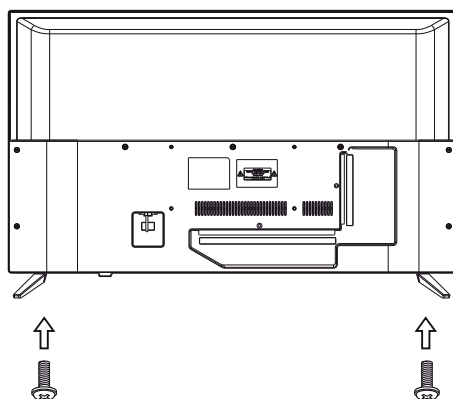
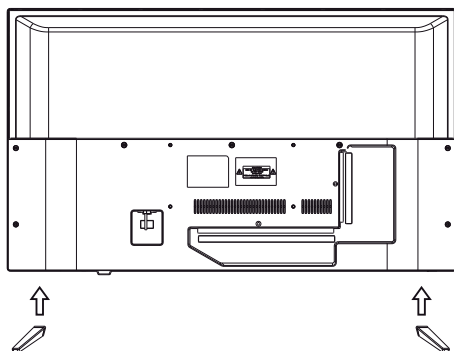

Во избежании повреждений надежно закрепите ТВ на стене в соответствии с требованиями инструкции по установке.



Рекомендовано производить монтаж ТВ на кронштейн двумя людьми или квалифицированным специалистом.

Телевизор не комплектуется болтами для установки устройства на кронштейн.

Выберите ровную, плоскую поверхность, на которой Вы будете производить монтаж.

Чтобы обезопасить дисплей и корпус от повреждений, постелите на поверхность чистую ткань или используйте упаковочный конверт, идущий в комплекте с телевизором.

Положите ТВ на дисплей, держа его так, чтобы центр тяжести не был на углах и сторонах.

Произведите монтаж элементов кронштейна с помощью четырёх винтов, совпадающих по ширине с отверстиями в ТВ. Для выбора кронштейна, руководствуйтесь параметрами VESA, указанными в данной инструкции.

Передняя панель

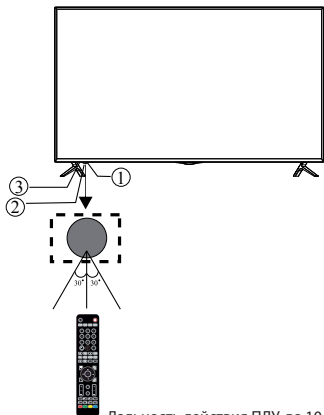

- 1: ИК датчик для пульта
- 2: LED индикатор статуса
- 3: Джойстик управления

Джойстик

Джойстик управления расположен справа от датчика включения

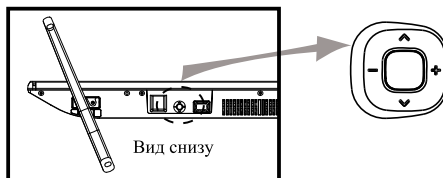

Дальность действия ПДУ, до 10 метров в ИК конфигурации, до 30 метров в беспроводной конфигурации (при отсутствии помех или иных препятствий сигнала)

Статус	Вниз / Вверх	Влево \ Вправо	Нажатие
Выключено	Нет	Нет	Нажмите для включения
Меню	Переместиться вниз/вверх	Влево/вправо	Нажмите для подтверждения. Зажмите для выключения
Воспроизведение	Меню воспроизведения	Перемотка назад/вперед	Нажмите для подтверждения

Разъёмы на задней стороне



Разъёмы на боковой стороне



Примечание:

Информация предоставленная в данном руководстве может отличаться от реального вида интерфейса (меню) конечного продукта.

Информация о настройке и актуальных спецификаций обновляется на сайте kivismart.ru. Вы также можете воспользоваться консультацией специалиста по телефону 88006001015 (звонки бесплатные) или через чат на сайте kivismart.ru.

Подключение устройств

Этот телевизор совместим с большинством устройств воспроизведения видео. Вы можете подключать устройства согласно инструкции.

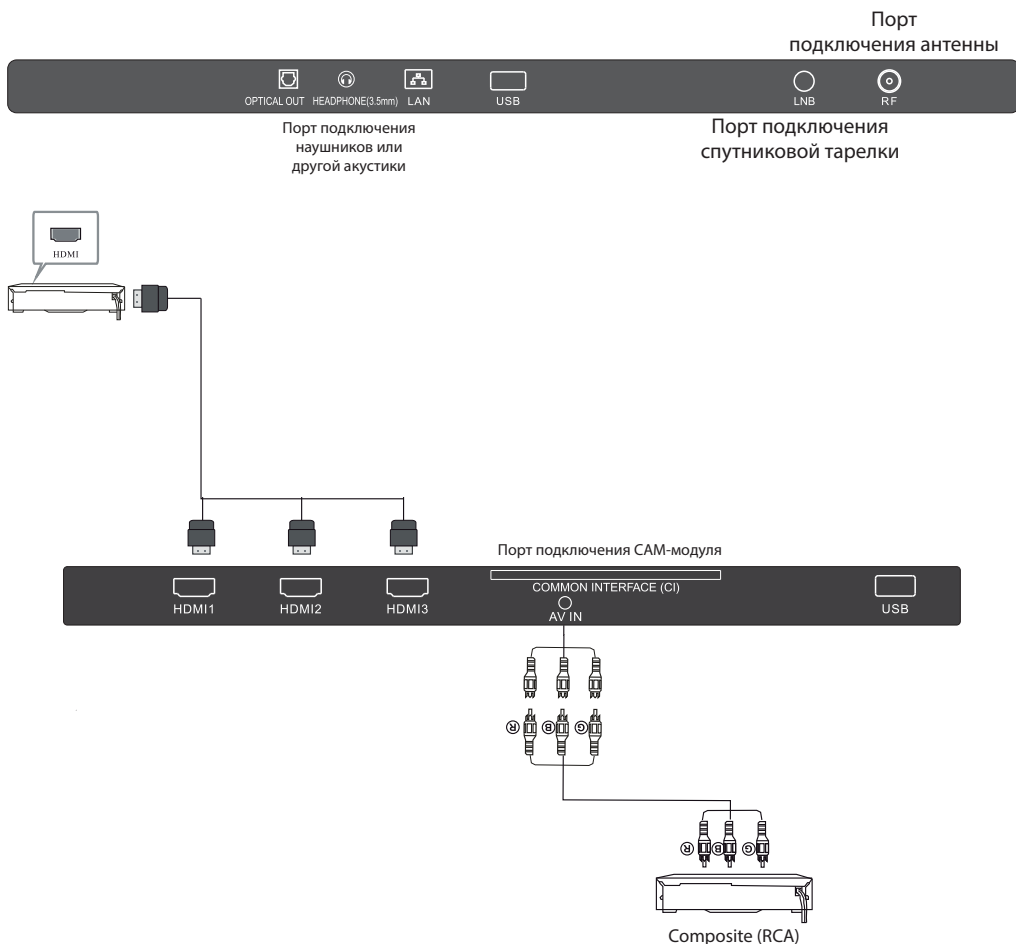

ТВ может быть подключен к следующим устройствам: видеомаягнитофону, DVD проигрывателю, видеокаме-ре, игровой приставке, стереосистеме и др.

*реальное расположение и наличие портов может отличаться в зависимости от модели. Размещение и ассортимент портов подключения может быть изменено без уведомления.

Круглосуточная поддержка в режиме чата и бесплатных звонков:
kivismart.ru или **8 800 600 10 15**

Пульт KIVI RC18

Данный пульт оснащён микрофоном и работает по технологии Bluetooth.

Важное примечание: Данный пульт требует синхронизации с ТВ, которая происходит при первом включении. Следуйте инструкции на экране ТВ для подключения пульта к ТВ.

Его также можно подключить вручную через меню настроек.

Пульт, сопряжённый с конкретным ТВ будет работать только с данным ТВ, до момента принудительного отключения пульта.

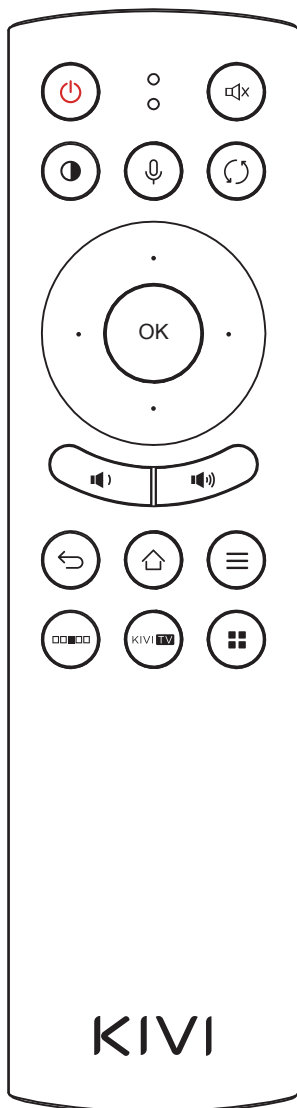

Назначение клавиш:

-  Включение \ Выключение ТВ.
-  MUTE. Включение и выключение звука.
-  Переключение режимов изображения.
-  Активация микрофона при удерживании.
-  Возврат на предыдущий канал.
-  ОК \ Ввод \ Подтвердить.
-  Стрелки навигации по меню и приложениям.
-  Громкость ниже \ Громкость выше.
-  Назад \ Вернуться \ Отмена \ Закрыть.
-  HOME. Выйти на главный экран.
-  Меню \ Опции.
-  Вызов «быстрого меню» управления ТВ
-  KIVI TV Запуск антенного входа.
-  Мультимедийная кнопка.
*Данную кнопку вы можете настроить в меню настроек ТВ.

*Данная модель пульта поставляется только с моделями, оснащёнными функцией Bluetooth.

I. Главное меню

1.1 Интерфейс главного меню

В главном меню телевизора расположены разделы: Рекомендации, Настройки, Входы, Приложения, Виджеты. Реальный вид меню и расположение, ассортимент разделов могут отличаться от реального вида на телевизоре и быть изменены без уведомления.

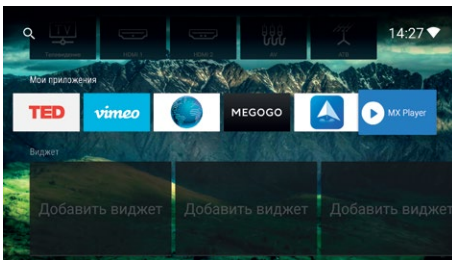
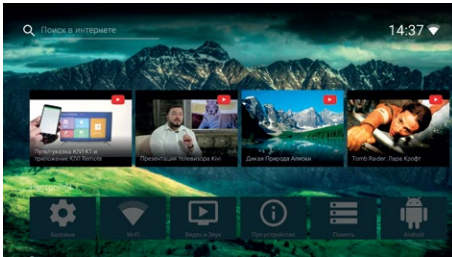

1.2 Всплывающее меню

С помощью кнопки Опции ≡ активируйте всплывающее меню настройки интерфейса.

В данном меню можно изменять:

- Фон главного меню. Изменения доступны для изображений в памяти ТВ или на внешнем накопителе
- Приложения. Позволяет изменять порядок размещения приложений, удалять их и скрывать из главного меню, не удаляя.
- Разделы. Позволяет менять местами расположение разделов или скрывать любой раздел, не удаляя его.
- Размер иконок. позволяет выбрать размер всех иконок на экране ТВ.
- Дата и время. Позволяет изменить дату и время, установленные на ТВ.

*по умолчанию, данный параметр установлен а «Авто», в котором система ТВ определяет время и дату согласно настроек на маршрутизаторе, к которому подключен ТВ.

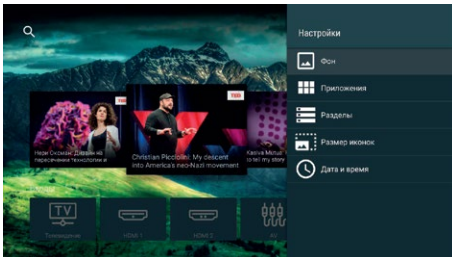

1.3 Подключение интернета

Для подключения проводного интернет соединения в телевизоре:

- Подключите кабель интернета в разъем LAN.
- Включите телевизор.
- Зайдите в настройки телевизора.
- Зайдите в настройки интернет сети телевизора.
- Выберите проводное интернет соединение.

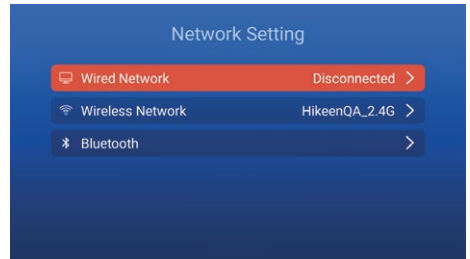

Для подключения беспроводного интернет соединения в телевизоре:

- Включите телевизор.
- Зайдите в настройки телевизора.
- Зайдите в настройки интернет сети телевизора.
- Выберите беспроводное интернет соединение.
- Выберите доступную беспроводную сеть.
- Подключитесь к сети.

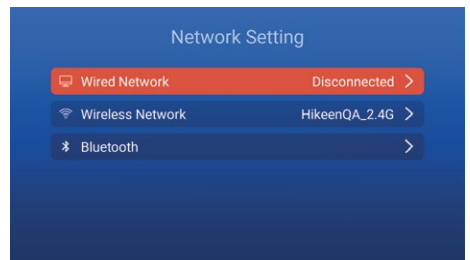

2. Устройства и папки

Выберите пункт «Память» и нажмите ОК. Навигация по меню происходит с помощью стрелок. Открывайте необходимые Вам устройства, папки и файлы, с помощью кнопки ОК

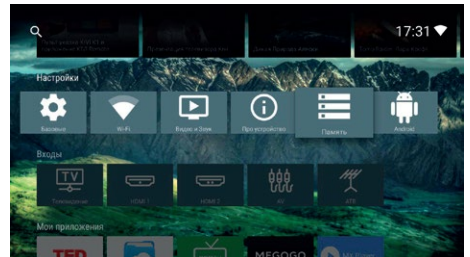

2.1. Файлы

В данном разделе: Изображения, Видео, Музыка и Приложения. Данные разделы предназначены для просмотра файлов на внутреннем и внешнем носителе. Вы можете отобразить только тот или иной тип контента на носителях с помощью данных подменю. С помощью стрелок выберите раздел Файловый менеджер. С помощью стрелок выберите необходимый вам подраздел и нажмите ОК для запуска.

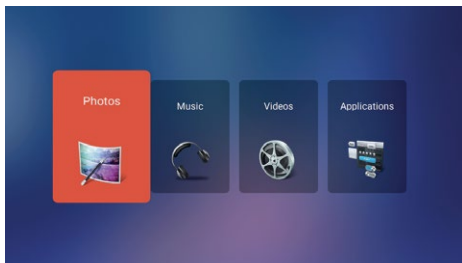

2.2. Изображения

В разделе «Изображения» находятся все папки, в которых есть графические файлы. Выберите папку или файл с помощью стрелок и нажмите ОК.

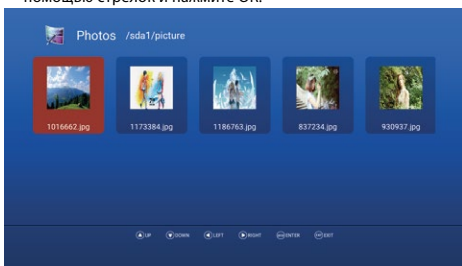

2.3. Просмотр изображений, слайдшоу.

При отображении картинки на экране Вы можете перемещаться между файлами, не выходя из меню просмотра. Нажимайте на стрелки, чтобы открыть следующее/предыдущее изображение, нажмите центральный значок чтобы запустить слайд-шоу. Чтобы вернуть картинку нажмите на значок на экране.

3. Видео

В разделе «Видео» файлового менеджера выберите необходимую папку или видео с помощью стрелок и ОК.

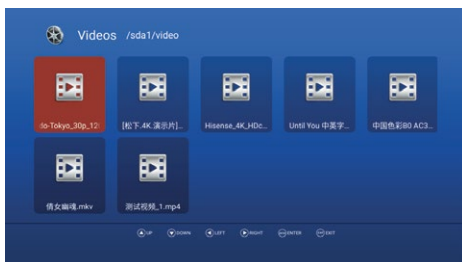

3.1 Видео перемotka

Во время воспроизведения видео используйте кнопки управления на экране ТВ.

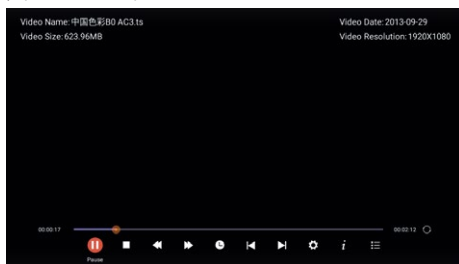

4. Музыка

Перейдите в раздел «Музыка» файлового менеджера и выберите необходимую папку с помощью стрелок и ОК.

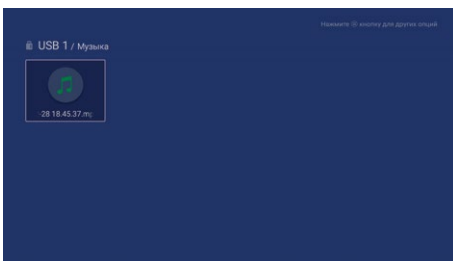

4.1. Переключение аудио

Во время воспроизведения используйте кнопки навигации для переключения между композициями и перемотки.



5. Приложения

Если на внешнем или внутреннем носителе есть установочный файл приложения, Вы можете найти его в разделе «Приложения» файлового менеджера. Переключаясь в списке приложений, выберите необходимое и установите его, используя подсказки на экране.

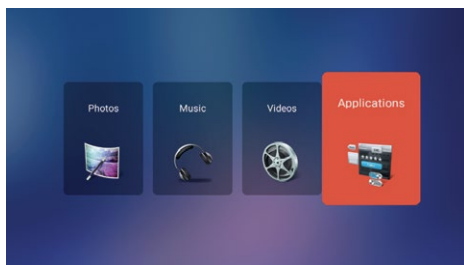

5.1. Предустановленные приложения

Включают: Список приложений, менеджер приложений, Браузер, Помощник ТВ и другие.

Список приложений: Смотрите информацию обо всех приложениях на Вашем ТВ.

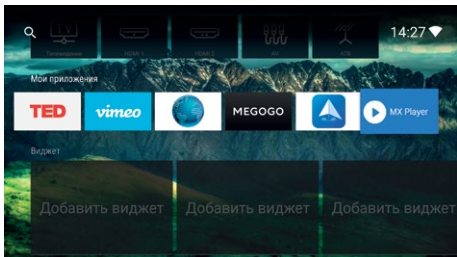

6. Настройки

Включают: Настройки сети, общие настройки, изображение и звук, об устройстве. В настройках сети Вы можете выбрать тип подключения (проводной\беспроводной Wi-Fi) и подключиться к сети.

Настройки: режим сна, метод ввода, язык, фоновое изображение, сброс настроек и другое.

Изображение и звук: для настроек режимов изображения, базовых параметров экрана (яркость, контраст и др.), настройки звука. Настройки экрана в данном меню влияют на просмотр через Антенну или файлы на носителях.

Управление: С помощью стрелок выберите необходимый раздел и нажмите OK для запуска.

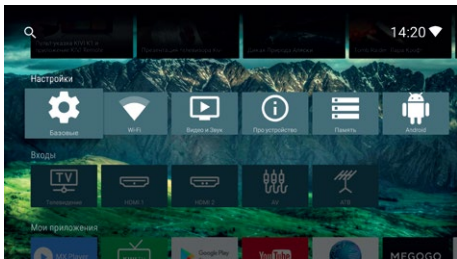

6.1. Быстрое меню

С помощью кнопки на пульте ДУ вызовите быстрое меню. Используя навигатор и стрелок влево/вправо и кнопки ОК выберите один из доступных пунктов: Настройка оптимизации \ Выбор источников \ Настройка таймера выключения \ Режим изображения \ Изменение соотношения сторон \ Переход на номер канала* \ Предыдущий канал*.
- функция активируется в любой части меню;
* - функция активируется во время просмотра аналоговых и цифровых каналов.

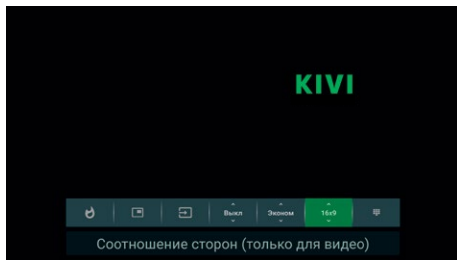
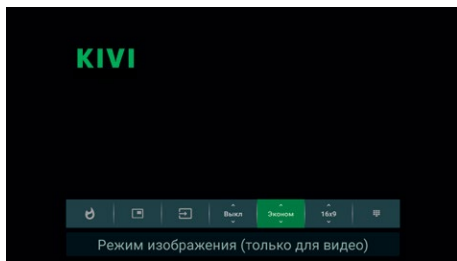
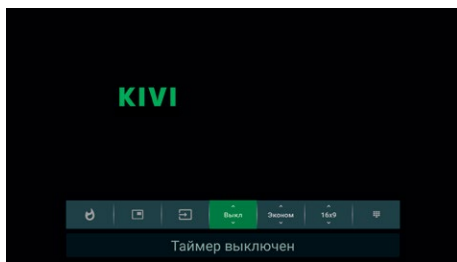
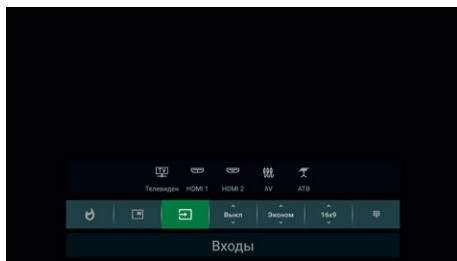
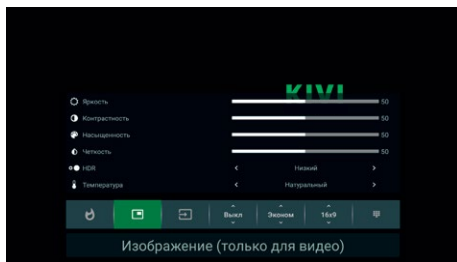
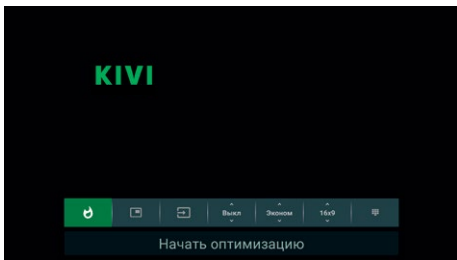

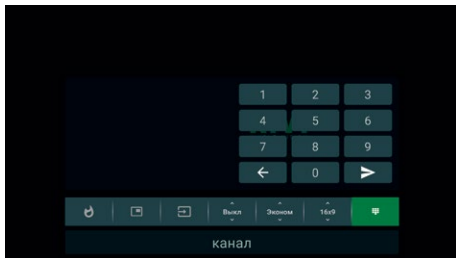

7. Удаленное обновление Операционной системы (прошивки) ТВ.

В разделе "Про устройство", Версия системы, нажмите ОК. Вам отобразится текущий статус обновления ОС (прошивки) или будет предложено обновить прошивку. Не выключайте телевизор во время обновления.

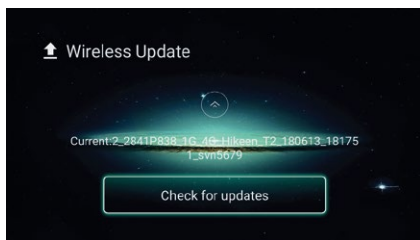
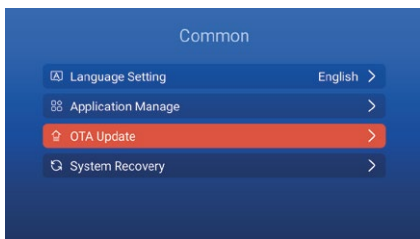

Примечание:

Информация предоставленная в данном руководстве может отличаться от реального вида интерфейса (меню) конечного продукта. Информация о настройке и актуальных спецификаций обновляется на сайте kivismart.ru. Вы также можете воспользоваться консультацией специалиста по телефону 88006001015 (звонки бесплатные) или через чат на сайте kivismart.ru.

II. Подключение телевидения

Находясь в меню Цифрового или Аналогового ТВ, нажмите кнопку "Опции" для появления меню настроек.

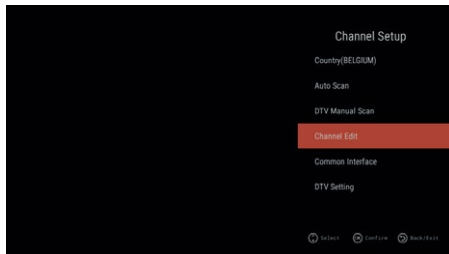

1. Тип антенны

Нажимайте Влево или Вправо для выбора Внешней антенны или Кабельного подключения.

2. Автонастройка

- Нажмите ОК для перехода в меню выбора страны.
- Выберите тип поиска: Аналоговые\Цифровые\АТВ+ЦТВ.
- Выберите интересующий вас регион с помощью стрелок и ОК
- Выбрав страну, нажмите ОК для старта поиска.

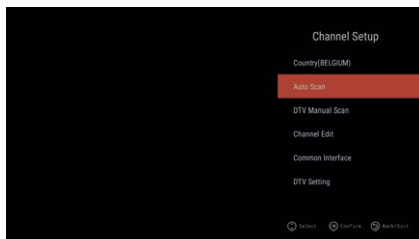

Примечание: Все ранее настроенные каналы будут удалены при автопоиске.

3. Ручная настройка ТВ

Передвигайтесь по меню, настраивая необходимые подпункты кнопками стрелок, а также настраивая изображение. Внизу меню нажмите "Сохранить" после окончания подстройки.



4. Ручная настройка Цифрового ТВ

Нажмите ОК для входа в данное меню и выберите необходимый номер канала, его параметры, для запуска поиска по заданным параметрам.

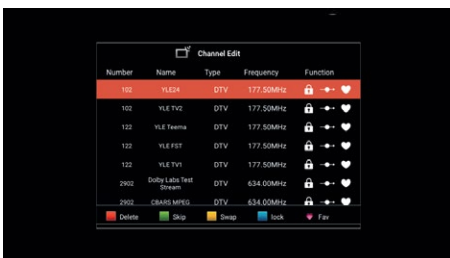

5. Редактирование каналов

Перемещайтесь по данному меню для блокировки каналов, добавления в избранное, изменения названия и другого. Изменения можно производить с помощью экранных кнопок.



III. Настройки изображения

1.1 Настройки изображения

Выберите второй пункт меню Опций для настройки изображения.

1.2 Настройки изображения

Выберите комфортный для Вас режим

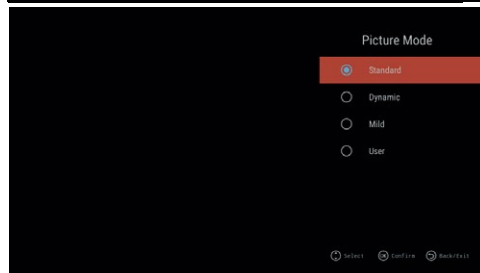
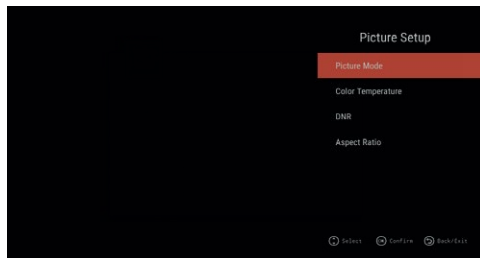





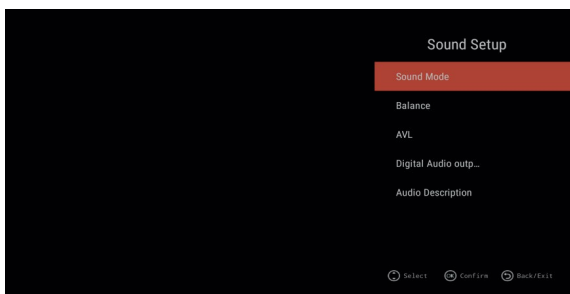

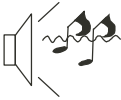

IV. Настройка звука

В данном меню можно выбрать режимы звука, аудиовыхода и другое.

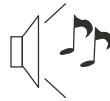

Примечание:

Информация предоставленная в данном руководстве может отличаться от реального вида интерфейса (меню) конечного продукта. Информация о настройке и актуальных спецификаций обновляется на сайте kivimart.ru. Вы также можете воспользоваться консультацией специалиста по телефону 88006001015(звонки бесплатные) или через чат на сайте kivimart.ru.

Описание неполадки		Возможная причина
Изображение	Аудио	
 <p>Цифровой шум</p>	 <p>Шум</p>	Проверьте положение антенны, направление или соединение
 <p>Тень на изображении</p>	 <p>Нормальный звук</p>	Проверьте положение антенны, направление или соединение
 <p>Помехи</p>	 <p>Шум</p>	Возможны сторонние помехи от других устройств
 <p>Нормальное изображение</p>	 <p>Нет звука</p>	Проверьте уровень громкости и аудиовыход
 <p>Нет изображения</p>	 <p>Нет звука</p>	Проверьте, включен ли телевизор в розетку, нажмите кнопку меню и проверьте настройки звука и изображения.
 <p>Черно-белое изображение</p>	 <p>Нормальный звук</p>	Проверьте систему управления цветом
 <p>Шум и помехи</p>	 <p>Нормальный или тихий звук</p>	Проверьте положение антенны, направление или соединение, сделайте новый поиск канала
 <p>Нет цвета</p>	 <p>Шум</p>	Проблема в аудиосистеме

Круглосуточная поддержка в режиме чата и бесплатных звонков:

kivimart.ru или 8 800 600 10 15



УТИЛИЗАЦИЯ ИЗДЕЛИЯ

После окончания срока службы данное изделие подлежит сдаче в соответствующий пункт приема электрического и электронного оборудования для последующей переработки и утилизации.

Обеспечивая правильную утилизацию, Вы помогаете сберечь природные ресурсы и предотвращаете ущерб для окружающей среды и здоровья людей, который возможен в случае ненадлежащего обращения.

Баптау, функционал сұрақтары, сонымен қатар арыздар мен ұсыныстар бойынша біздің қолдау қызметімізге жүгініңіз:

Кепілдік кепілдік мерзімі ішінде бұйымды, компоненттерді тегін жөндеуді немесе ауыстыруды қарастырады:

kivismart.com немесе **7 800 080 59 29**

Әрбір Kivi құрылғысының үш жылға дейін кепілдік және қызмет көрсету мерзімі бар. Осы кезең аралығында Сіз тегін қызмет көрсету және Техникаңызды жеткізе аласыз.

Кепілдік бұйымды, құрамдас бөліктерін кепілдік мерзімі аралығында тегін жөндеу немесе ауыстыруды қарастырады.

Құрылғыңызды жөндеу немесе қызмет көрсету сұранысы үшін **7 800 080 59 29** нөмірі бойынша қоңырау шалу керек және қайда болсаңыз да өзіңіздің байланыс деректеріңізді көрсетуіңіз керек.

Қалайша "3 жылға кепілдік" Науқан қатысушысы болуға болады:

- **kivismart.com** сайтына кіріңіз және "3 жылға кепілдік" парағына көшіңіз және "3 жылға кепілдік" науқанның ресми шарттарымен танысыңыз.
- Жеке кабинетке кіру үшін тіркеліңіз.
- Жеке кабинетте сұратылатын дербес деректерді және сериялық нөмірді енгізе отырып құрылғыны тіркеңіз. Теледидардың сериялық нөмірін теледидардың артқы қақпағынан, қорапта немесе "құрылғы туралы" мәзірден табасыз.
- Құрылғыны тіркеуді растағаннан кейін сіз "3 жылға кепілдік" науқан қатысушысы боласыз және оның артықшылықтарын пайдалана аласыз.
- Науқан ұсыныстарын пайдалану үшін кепілдік жағдайы басталғанда сатып алғаннан күннен бастап 3 жыл кезеңінде жедел желіге қоңырау шалыңыз, теледидардың сериялық нөмірін хабарлаңыз және оператор нұсқауына сәйкес әрекет етіңіз.
- Қажет болса KIVI Қолдау орталығы клиент үшін ыңғайлы әдіспен құрылғыны жеткізуді ұйымдастырады.
- "3 жылға кепілдік" науқанның ресми шарттары **kivismart.com** сайтында орналастырылған.

Бұйым атауы	KIVI сауда маркалы сұйық кристалды түрлі кескін теледидары
Кепілдік мерзімі	1 жыл
Қызмет ету мерзімі	5 жыл
Пайдалану кезіндегі температура, °C	+15 – +35
Пайдалану кезіндегі салыстырмалы ылғалдылық, %	45 – 75
Сақтау кезіндегі температура, °C	+5 – +40
Атмосфералық қысым, кПа/мм сын. бағ.	86 – 106 / 650-800
Пайдалану кезіндегі салыстырмалы ылғалдылық, %	55 – 70
Сендірілген режимде пайдаланылатын қуат	<0,5 Вт немесе жоқ
Дайындаушы мемлекет	Ресей
Дайындаушы	"Телебалт Т" ЖШҚ, 236005, Ресей, Калининград, Камская к., 62
Тасымалдау және сақтау	Қапталған теледидарларды +50-ден бастап -40 0C дейінгі қоршаған ауа температурасы және 75-тен 100 % дейінгі салыстырмалы ауа ылғалдылығы кезінде МЕМСТ 15150-69 5 тобына сәйкес келетін талаптарда барлық көлік түрлерімен тасымалдауға жатады. Теледидарларды +5-ден бастап +40 0C дейінгі қоршаған ауа температурасы және ауада қышқылды, сілтілі және басқа агрессивті қоспалар болмаған кезде МЕМСТ 15150-69 бойынша 1 топ талаптарында жүзеге асырылады.
Сертификаттау туралы ақпарат	"Ростест-Москва" акционерлік қоғамы. "Сертификаттау және тестілеу бойынша аймақтық орган" Мекенжайы: 117418, Ресей, Мәскеу қаласы, Нахимовский даңғылы, 31 үй, NoTC RU C-RU.AЯ46.B.89045, жарамдылық мерзімі 26.10.2018 ж. бастап 25.10.2023 ж. дейін.



Сіздің аймағыңызда қол жетімді модельдердің нақты тізімі берілген нұсқаулықта көрсетілгендерден ажыратылуы мүмкін.

Чат және тегін қоңыраулар режимінде тәулік бойы қолдау:

kivimart.com немесе **7 800 080 59 29**



Берілген нұсқаулық хабарландыру теледидарының сигналдарын қабылдау үшін арналған "KIVI" сұйық кристалды экраны (LED) бар түсті кескін теледидарға қолданылады және дұрыс және қауіпсіз пайдалану үшін тұтынушыға қажетті ақпараттан тұрады.

Пайдаланушы құқықтары

- KIVI теледидарлары жеткізушімен жеке келісуді қоспағанда жеке коммерциялық емес пайдалану үшін ғана арналған .
- Қол жетімдігі берілген құрылғы көмегімен жүзеге асырылатын кез келген құрамы немесе қызмет үшінші тұлғаның меншігі болып табылады, ол авторлық құқықтарды, патенттерді, тауар таңбаларын және зияткерлік меншіктің басқа құқықтарын қорғау туралы тиісті заңдармен және нормативтік актілермен қорғалады. Берілген құрылғыны пайдалану кезінде пайдаланушы жеке жауапкершілікке жауапты болады.
- Бұдан басқа пайдаланушы қол жетімдігі берілген құрылғы көмегімен жүзеге асырылатын дербес орнатылған кез келген қосымшаның/қызметтің/құрамның сапасымен, өнімділігімен байланысты толық жауапты болады.
- Жеткізуші кез келген үшінші тұлғаның авторлық құқықтарын бұзатын бағдарламалық өнімді пайдаланумен/орнатумен байланысты кепілдік міндеттемелер немесе жауапты болмайды.
- Жеткізуші сот арыздарына және өтеу бойынша міндеттемелерге алып келетін құрылғыны, орнатылған бағдарламалық жасақтаманы пайдалану, контентті қарау, ақпаратты жүктеу қателігі үшін кепілдік міндеттемелер немесе жауапты болмайды.
- Барлық қосымшалар, ақпарат, қызметтер, пайдаланушыға құрылғымен ұсынылған контент үшінші тұлғалардың меншігі болып табылады, сәйкесінше жеткізуші жұмысты өзгертуге, тоқтата тұруға және тоқтатуға қатысты жауап болмайды, сонымен қатар олар бойынша туындайтын сот арыздары және өтеулеріне сәйкес жауапты болмайды.
- Өндіруші белгілі бір құрамға немесе қызметке қол жетімдікті немесе пайдалануды шектеу құқығын өзіне қалдырады. Құрамы немесе қызмет байланысты желі және деректерді беру құралдары арқылы берілетіндіктен, өндіруші осындай желі және құралдарға қызмет көрсетуді жүзеге асырмайды, және осындай клиенттік қызмет көрсетуге міндетті емес.
- Жеткізуші басқа тұлғалар жасаған перифериялық құрылғылардың ақаусыздығы мен өнімділігіне кепілдік бермейді. Жеткізуші басқа өндірушілердің перифериялық құрылғыларын пайдалану нәтижесінде туындаған кез келген жауапкершіліктен немесе залалдан бас тартады.
- Берілген құрылғының ішіндегі жазба және жаңғыру авторлық құқық немесе басқа осындай құқық иелерінен рұқсатты талап етуі мүмкін. Пайдаланушы осындай немесе басқа кез келген құрылғыны пайдалану Сіздің мемлекетіңіздегі авторлық құқықтар туралы қолданыстағы заңнамаға сәйкес келуіне жауапты болады.

- Теледидарды алғаш қосқан кезде, сонымен қатар жаңартудан кейін инициализация бірнеше минутқа созылуы мүмкін (моделіне байланысты).
- Берілген нұсқаулықтағы сурет ақпараттық сипатқа ие және сіздің теледидарыңыз бен мәзіріңіздің нақты түрінен кішкене ажыратылуы мүмкін.
- Қол жетімді мәзір мен параметрлер қолданылатын кіріс сигналының көзіне және құрылғы моделіне байланысты ажыратылуы мүмкін.
- Болашақта теледидарға жаңа функциялар қосылуы мүмкін.
- Бұйымның жинақтамасы моделіне байланысты ажыратылуы мүмкін.
- Бұйым сипаттамасы немесе берілген нұсқаулық мазмұны бұйымды жетілдірумен байланысты ескертусіз өзгертілуі мүмкін.
- HDMI кабельдерін және USB-құрылғыларды дұрыс жалғау үшін жалғағыштардың сыртқы жақтаушалары 10 мм аспауы керек, ені - 18 мм. Егер USB-кабель немесе USB-құрылғыны теледидардың USB-жалғағышына қосу мүмкін болмаса, USB 2.0. жалғағышты қолдайтын ұзартқыш кабельді пайдаланыңыз.
- HDMI логотипі бар сертификатталған кабельді қолданыңыз.
- Олай болмаған жағдайда - бұл жалғау қателігіне алып келуі мүмкін немесе сурет көрсетпеуі мүмкін.
- Қауіпсіздікті қамтамасыз ету және бұйымның пайдалану мерзімін созу үшін лицензиясы жоқ БЖ пайдалану ұсынылмайды.
- Кез келген зақымдарға, жарақаттарға немесе лицензиясы жоқ компоненттерді немесе БЖ пайдалану нәтижесінде туындаған ақауларға кепілдік қолданылмайды.
- ТВ кейбір модельдерінде экранында қорғаныс қабықшасы жапсырылған, оны пайдаланар алдында алып тастауға болады.
- Барлық бұрандамалардың дұрыс қойылуын және сенімді бұралуын қадағалаңыз. (Егер бұрандамалар жеткілікті қатты бұралмаған болса, теледидарды орнатқаннан кейін еңкеюі мүмкін немесе тұрақсыз болуы мүмкін).

Тасымалдау

- Теледидарды бөлме температурасы кезінде ұстау уақыты қорек беруді қосқанға дейін тасымалдау немесе сақтаудан кейін қоршаған ортаның төмендетілген температурасы кезінде кемінде 5 сағат болуы керек.
- Теледидарды теледидар жеткізілген қорапта немесе қаптау материалында ұсынылуы керек.
- Теледидардың орнын ауыстыру көтермес бұрын қорек беру кабелін және барлық қалған кабельдерді ажыратыңыз.
- Тасымалдау кезінде қораптағы дисплейдің орналасу көрсеткішін қадағалаңыз. Қорапты бұрыш бетіне дисплей жағына қарай қоймаңыз.
- Теледидарды тасымалдауды, ашуды, орнын ауыстыруды екі адаммен жасау ұсынылады. Теледидарды үстінен және астынан корпусынан ұстаңыз. Құрылғыны дисплейден ұстауға болмайды және қойғышын ұстап орнын ауыстыруға болмайды.

Теледидарды одан әрі пайдалануға жол бермейтін зақымдар тізімі:

- Желілік білте немесе аша зақымдалған.
- Теледидар экраны зақымдалған.
- Теледидарға ылғал түскен кезде.
- Теледидар құлағаннан кейін.

Тауарды тиімді, қауіпсіз пайдалану ережесі және шарты

- 1) Осы нұсқаулықты сақтаңыз.
- 2) Барлық қауіпсіздік шараларын сақтаңыз.
- 3) Барлық нұсқауларды қадағалаңыз.
- 4) Құрылғыны судың жанында қолданбаңыз.
- 5) Құрылғыны құрғақ шүберекпен сүртіңіз.
- 6) Желдету саңылауларын жаппаңыз, нұсқауларға сәйкес орнатыңыз.
- 7) Құрылғыны жылу көздерінің жанында орнатпаңыз.
- 8) Қуат ашасының тұтастығын ескеру. Егер сіздің розеткаңыз сәйкес келмесе, маманға хабарласыңыз.
- 9) Қорек сымын кездейсоқ зақымдан сақтаңыз. Қорек кабелі оны кездейсоқ басуға немесе оған немесе оған жақын орналасқан заттармен қысылып қалмайтындай етіп орналастырылуы керек. Сымның электр розеткаларына, құрылғыларға жалғанған жерлеріне ерекше назар аудару қажет.
- 10) Тек үйлесімді керек-жарақтарды пайдаланыңыз.
- 11) Құрылғыны найзағай кезінде немесе ұзақ уақыт бойы болмаған кезде өшіріңіз.
- 12) Білікті қызметкерлерге қызмет көрсету және жөндеуге ұсыну. Қандай да бір зақымдалған құрылғыны ешқашан пайдаланбаңыз (ылғал кіргенде, кабельдің зақымдануы және т.б.).
- 13) Аша және қуат сымының тұтастығын бақылаңыз.
- 14) Құрылғыны және желдету тесіктерін жаппаңыз.
- 15) ашық от көздеріне жақын қолданбаңыз.
- 16) Құрылғы мен керек-жарақтарды ережелерге және тиісті стандарттарға сәйкес кәдеге жаратыңыз.
- 17) Құрылғыны құрғақ, таза, желдетілетін жерде пайдаланыңыз.
- 18) Құрылғыға сұйықтығы бар ыдысты орнатпаңыз.
- 19) Жылыту қондырғыларынан қашықтық кем дегенде 1 м, ауа температурасы + 5 °C-тан 40 °C-қа дейін, ауаның салыстырмалы ылғалдылығы 60-65% болуы керек.
- 20) ТВ-ды теледидарды ықтимал кернеу ауытқуларынан қорғау үшін реле немесе кернеу тұрақтағышы арқылы қосыңыз.
- 21) Нысаны мен мақсаты осы өнімді өндірушімен қамтамасыз етілген параметрлерге сәйкес келмейтін жабдықтарды / кабельдерді осы құрылғы арқылы қосқыштармен қолдануға тырыспаңыз.

Теледидар бетін тазалау ережелері

1. Теледидар экранында тасымалдау жапсырмасы болса, ол жойылғаннан кейін аз мөлшерде дақ болуы мүмкін. Теледидарды көрмес бұрын дақты алып тастаңыз.
2. Тазалап жатқанда, өнімнің сыртқы бетінде және экранда сызаттар пайда болуы мүмкін. Сызаттардың алдын алу үшін LCD экранына күтім жасауға арналған теледидардың сыртқы бетін

мен оның экранын жұмсақ шүберекпен сүртіңіз.

3. Суды немесе басқа сұйықтықтарды теледидарға тікелей шашпаңыз. Бұйымға кірген сұйықтық зақымға, өртке немесе ток соғуға себеп болуы мүмкін.
4. Теледидар корпусын тазалау үшін жұмсақ, құрғақ шүберекті пайдаланыңыз. Оңай тұтанғыш сұйықтықтарды (бензин, еріткіштер сияқты) немесе жуғыш

заттарды пайдаланбаңыз. Қатты дақтарды кетіру үшін, матаға аз мөлшерде экранды тазалауға арналған затты қиюға рұқсат етіледі. Теледидарды өшіріп және микроброданд жасалған шүберекпен экранды сүртіңіз, майланған дақтар мен саусақ іздерін алып тастаңыз. Теледидарды желден өшірген кезде тазалауды орындаңыз.

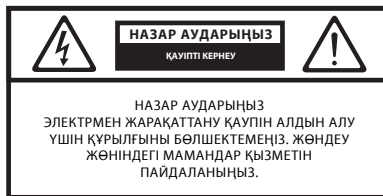

Берілген таңба электр тоғымен жарақаттану қауіптілігін көрсетеді.



Берілген таңба тиісінше нұсқауларды сақтау қажеттілігін көрсетеді.



HAZAR AUDARYŪNYZ:

Отпен немесе электр тоғымен жарақаттану тәуекелін төмендету үшін берілген құрылғыны жоғары ылғалдылық кезінде қолданбаңыз.



HAZAR AUDARYŪNYZ:

Литий батареяларын қате орнату кезінде жарылыс болуы мүмкін. Батареяларды сол немесе ұқсас түрдегі батареяларға ауыстыру керек.



ІІ санат

Бұл таңба осы өнімнің желісінің кернеуі мен пайдаланушының қауіпті бөліктері арасында екі оқшаулағышы бар екенін көрсетеді. Техникалық қызмет көрсету кезінде түпнұсқа қосалқы бөлшектерді ғана пайдаланыңыз.



Қызмет ету мерзімі кейін бұл бұйым кейіннен өңдеуге және тастауға арналған электрлік және электронды жабдықты қабылдауды тиісті орнына тапсырылуы керек.

Тиісті кәдеге жаратуды қамтамасыз ете отырып, сіз табиғи ресурстарды қорғауға және қоршаған ортаға және адам денсаулығына зиян келтіруді алдын алуға көмектесесіз.

Аппаратураның осы түрін қабылдау және кәдеге жарату орындары туралы толығырақ ақпаратты жергілікті муниципалды органдардан немесе тұрмыстық қалдықтарды шығару бойынша кәсіпорындардан алуға болады.

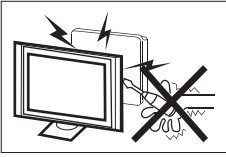

Аппарат жоғары кернеулі. Теледидарды бөлшектеуге тырыспаңыз. Көмек алу үшін өкілетті қызмет көрсету орталығына хабарласыңыз.

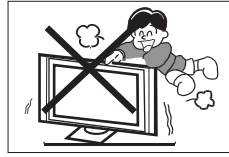

Құрылғының бетіне заттар қоймаңыз немесе тастамаңыз. Құрылғының сұйықтыққа түсуіне жол бермеңіз.

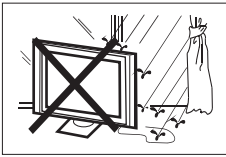

Өрт шығу немесе тоқ соғу қаупін болдырмау үшін, құрылғыны жаңбырда қолданбаңыз немесе құрылғыны ылғалға батырмаңыз.

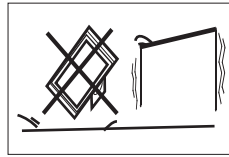

Құрылғыны тұрақсыз бетке орнатпаңыз. Құрылғының құлауы аппараттың зақымдалуы және дене жарақатын алу себебі болуы мүмкін.

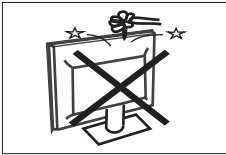

Құрылғыны құлаудан, соққылардан және басқа заттармен соқтығысудан қорғаңыз, бұл жарақаттар мен зақымдарға әкелуі мүмкін. Құрылғыны балаларға пайдалануға беру ересектердің қадағалауымен ғана жүзеге асырылуы тиіс.

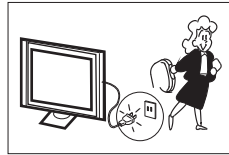

Теледидарды ұзақ уақыт пайдаланбайтын болсаңыз, оның қуат ашасынан шығарыңыз. Бұйымның ашасы құрылғыны ажырату үшін пайдаланылады, сондықтан ол қол жетімді болуы керек.

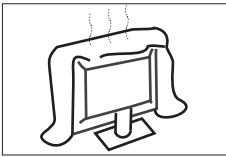

Корпустың желдету тесіктерін жаппаңыз.

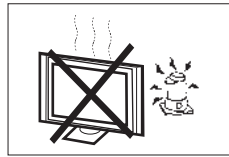

Құрылғыны тікелей күн сәулесінің немесе басқа жылу көздерінің әсеріне ұшыратпаңыз. Теледидардың жанына шам сияқты ашық жалынның көздерін қоюға болмайды.

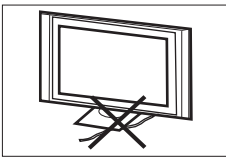

Құрылғыны қуат сымна орнатпаңыз. Төтенше жағдай туындаған жағдайда бұйымның ашасын ажыратуға болады.

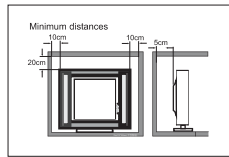

Теледидарды қоршаған заттардан ең аз қашықтықты сақтаңыз. Құрылғыны қыздырмаңыз.

Сипаттамалар

Модель	40UR50BR	43UR50GR 43UP50GR	49UR50GR 49UP50GR	50UR50GR	55UC50GR	55UR50GR 55UP50GR	65UP50GR
Экранның диагональ бойынша өлшемі, дюйм \ см	40 \ 102	43 \ 109	49 \ 124	50 \ 127	55 \ 140	55 \ 140	65 \ 165
Дисплей ажыратымдылығы	UHD 3840 x 2160						
Жарықтандыру түрі	Direct LED						
Жинақтама	Қойғыштар, қойғыштарға арналған бұрандамалар, батареялар, ҚБ пульті, кепілдік талоны, пайдалану жөніндегі нұсқаулық						
Жақтарының қатынасы	16:9						
USB	2						
HDMI	3						
Коаксиалды аудио-шығыс	Жоқ						
Компонентті кіріс	Жоқ						
RCA композитті кірісі	Иә						
Оптикалық аудио шығыс	Иә						
Порт 3,5 (аудио)	Иә						
Ethernet	Иә						
CI	Иә						
Антенна RF (75 Ом типі IEC)	Иә						
VGA	Жоқ						
Аналогтік тюнер	Иә						
Цифрлік тюнер	DVB-C, DVB-T2, DVB-S2						
Қоректендіру кернеуі	100-240В ~ 50 Гц						

Ескерту - Техникалық сипаттамалары, сонымен қатар теледидар корпусының дизайны (сыртқы түрі) дайындаушы кәсіпорынмен алдын ала хабарлаусыз өзгертілуі мүмкін.

VES стандарты, мм	200x200				400x200		
Ашықтығы, қд/м2	400	420	450	450	450	520	500
Ені, биіктігі, тереңдігі, мм	912x65x530	966x55x559	1100x56x635	1122x55x650	1235x111x716	1238x54x714	1455x54x836
Қойғышпен өлшемдері, мм	912x230x593	966x237x616	1100x252x696	1122x252x714	1235x252x777	1238x252x777	1455x252x898
Салмағы нетто \ кг	6,9	8,9	12,2	13,7	16,1	15	22,2
Кереғарлық	7500:1	5700:1	2000:1	6500:1	9000:1	10000:1	20100:1

Антеннаны теледидарға жалғау

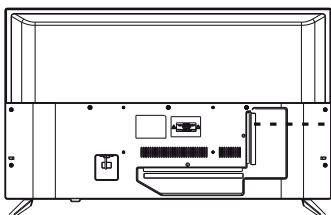

Ескерту:

Жеткізуші антенна порты арқылы жоғары кернеу беру салдарынан ТВ құраушыларының зақымдалуына жауапты емес.

Кіріс кернеуі: 75 Ω

Күшейткіші бар антеннаны қолдану ұсынылады.

Ықтимал ажыратымдылықтар (HDMI)

	Ажыратымдылық	V.Freq.(Hz)	H.Freq.(KHz)
1	800*600	60	37.88
2	1024*768	60	48.36
3	1366*768	60	47.7
4	1280*768	60	47.3
5	1920*1080	60	67.5
6	3840*2160	30	67.5
7	3840*2160	50	112.5
8	3840*2160	60	135

HDMI бойынша сигналдың 4K суреті режимін қосу үшін кез келген HDMI баптау мәзіріне көшу керек және "әдепкі бойыншадан" "2.0"-ге HDMI EDID баптауын өзгерту керек.

Қолдауы бар кодектер:

Бейне кодектер	Аудио кодектер	Фото
AVI, MKV, MP4, MOV, VOB, H.264, H.265, MPEG1,2,4,	MP3, WMA, AAC,	JPEG, PNG, BMP

Чат және тегін қоңырау режимінде тәулік бойы қолдау:

kivismart.com немесе **7 800 080 59 29**

*Кестеде келтірілген барлық параметрлер таныстыру сипатына ие және нақтыдан ажыратылуы мүмкін немесе қателігі болуы мүмкін. Модельдер сипаттамасы хабарлаусыз өзгертілуі мүмкін.

ТВ-ны қойғышқа орнату



- Қойғышты монтаждауды екі адаммен орнатуға кеңес беріледі.
- Монтаждауды орындауға тегіс, жазық бетті таңдаңыз. Дисплейді және корпусстың зақымдануын болдырмау үшін, таза матаны бетке төсеңіз немесе теледидармен бірге жеткізілетін қаптау конвертін пайдаланыңыз.
- ТВ-ны дисплейге орналастырыңыз, оның ауырлық күші бұрыштарда және жағында болмайтындай ұстап тұрыңыз.
- Керек-жарақтары бар қаптамадан 2 бекіткіш бұранданы алып шығыңыз және қойғышты оларда көрсетілген таңбалармен бекітіңіз (L - сол жақ, R - оң жақ). Нұсқаулар ТВ-ның алдыңғы көрінісі негізінде берілген.

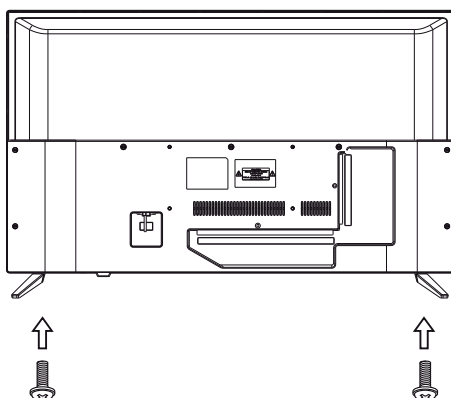
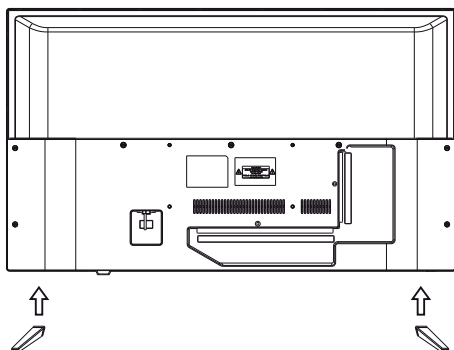

Зақым келтірмеу үшін ТВ орнату бойынша нұсқаулық талаптарына сәйкес қабырғаға бекітіңіз.



ТВ монтаждауды кронштейнге екі адам немесе білікті техник орындаған жөн. Теледидар кронштейнге құрылғыны орнату үшін болттармен жабдықталмаған.

- Монтаждауды орындауға тегіс, жазық бетті таңдаңыз. Дисплейді және корпусстың зақымдануын болдырмау үшін, таза матаны бетке төсеңіз немесе теледидармен бірге жеткізілетін қаптау конвертін пайдаланыңыз.
- ТВ-ны дисплейге орналастырыңыз, оның ауырлық күші бұрыштарда және жағында болмайтындай ұстап тұрыңыз.
- Элементтерді кронштейндерге монтаждауды орындауды ТВ тесіктерінің ені бойынша сәйкес келетін төрт бұрандамен орнатыңыз.
- Кронштейнді таңдау үшін осы нұсқаулықта көрсетілген VESA параметрлерін қараңыз.

Алдыңғы панель

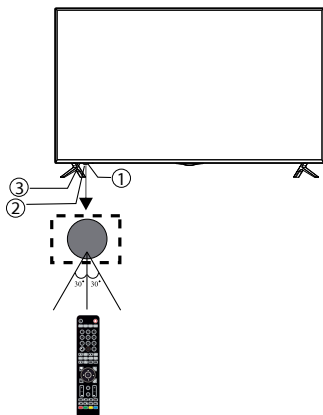

- 1: Пультқа арналған ИҚ датчик
- 2: Статустың LED индикаторы
- 3: Басқару джойстигі

Джойстигі

Басқару джойстигі қосу датчигінен оң жақта орналасқан.

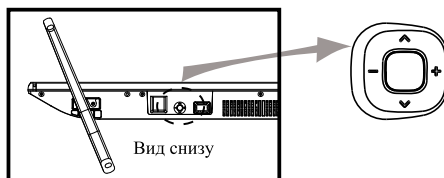

ҚБП әрекет ету қашықтығы ИҚ конфигурацияда 10 метрге дейін, сымсыз конфигурацияда 30 метрге дейін (кедергілер немесе басқа сигнал кедергілері болмаған кезде)

Статус	Төмен / Жоғары	Сол / Оң	Басу
Сөндірілген	Жоқ	Жоқ	Қосу үшін басу
Мәзір	Төмен / жоғары орын ауыстыру	Сол / Оң	Растау үшін басу. Сөндіру үшін басу
Жаңғырту	Жаңғырту мәзірі	Артқа / алдыға айналдыру	Растау үшін басу

Артқы жағындағы жалғағыштар



Бүйір жағындағы жалғағыштар



Ескерту:

Осы нұсқаулықта берілген ақпарат соңғы өнімнің интерфейсінің (мәзірінің) нақты көрінісінен өзгеше болуы мүмкін.

Баптау және ағымдағы сипаттамалар туралы ақпарат kivismart.com сайтында жаңартылады. Сіз сондай-ақ маманның кеңесін **7 800 080 59 29** (қоңырау шалу тегін) телефоны немесе kivismart.com сайтында чат арқылы пайдалана аласыз.

Құрылғыны жалғау

Бұл теледидар бейнені жаңғыртудың көптеген құрылғыларымен үйлесімді. Сіз құрылғыны нұсқаулыққа сәйкес қоса аласыз.

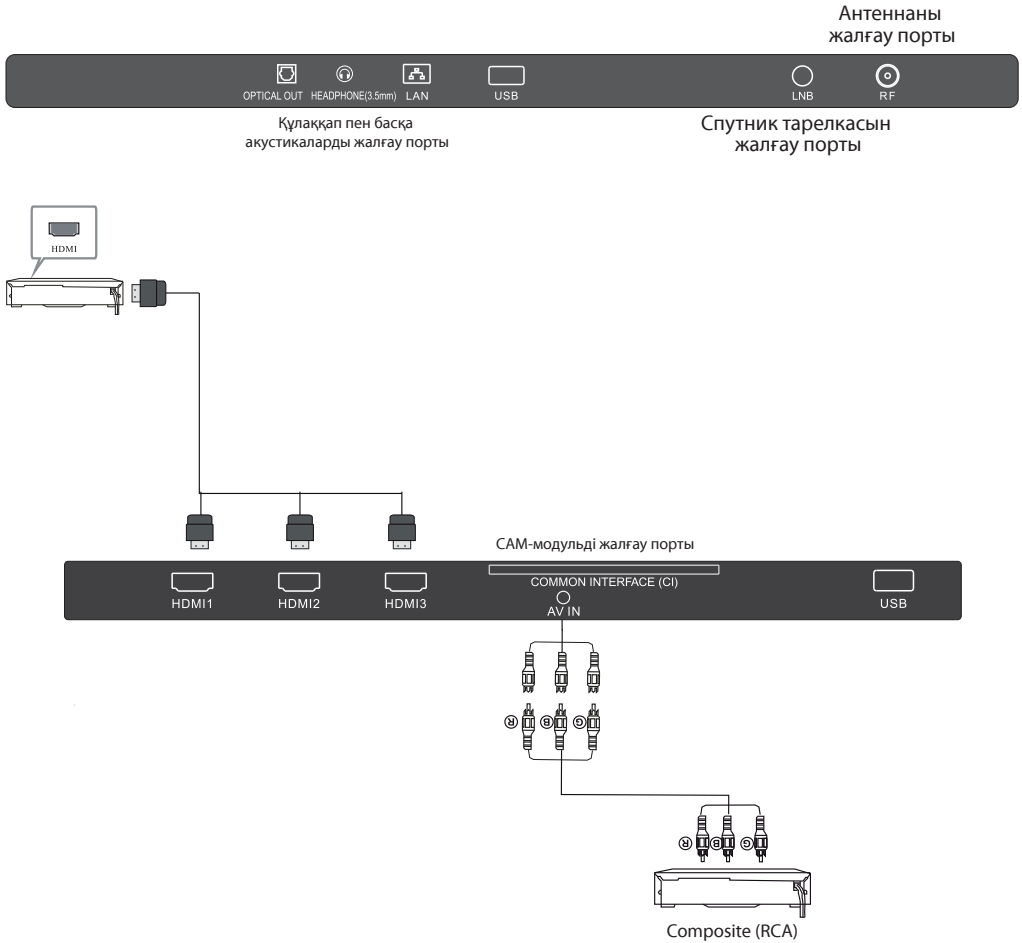

ТВ келесі құрылғылармен жабдықталған: видеоманитон, DVD ойнағыш, бейнекамера, ойын приставкасы, стереожүйе және т. б.

* Нақты орналасуы және порттарының болуы моделіне байланысты ажыратылуы мүмкін. Қосу порттарды орналастыру және олардың ассортименті ескертусіз өзгертілуі мүмкін.

Чат және тегін қоңыраулар режимінде тәулік бойы қолдау:
kivismart.com немесе **7 800 080 59 29**

KIVI RC18 пульті

Берілген пульт Bluetooth технология бойынша жұмыс істейді және микрофонмен жабдықталған.

Маңызды ескерту: Бұл пульт алғаш қосылғанда пайда болатын ТВ-мен үндестіруді қажет етеді. Пультті теледидарға жалғау үшін ТВ экранындағы нұсқауларды орындаңыз.

Оны сонымен қатар баптаулар мәзірінде қолмен қосуға болады.

Белгілі бір ТВ-мен байланысқан пульт пультті мәжбүрлі өшіру сәтіне дейін тек осы ТВ-мен жұмыс істейді.

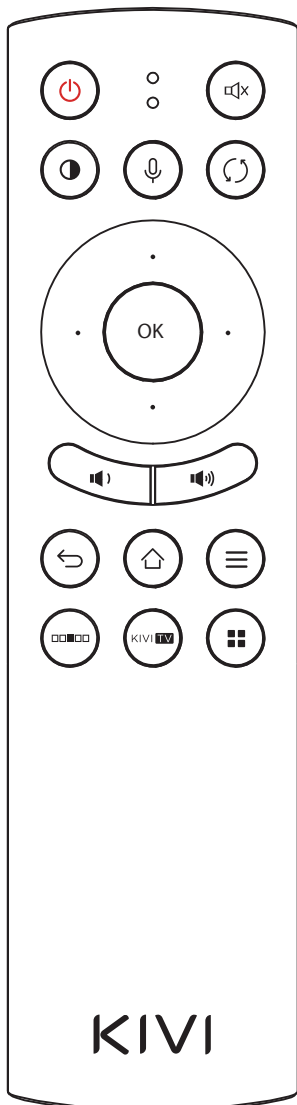

Батырмалардың тағайындалуы:

-  ТВ қосу \ сөндіру.
-  MUTE. Дауысты қосу және сөндіру.
-  Сурет режимдерін ауыстырып-қосу.
-  Ұстап тұру кезінде микрофонды белсендіру.
-  Алдыңғы арнаға оралу.
-  ОК \ Енгізу \ Раптау.
-  Мәзір және қосымшалар бойыншанавигация нұсқарлары.
-  Дауысы төмен \ Дауысы жоғары.
-  Артқа \ Оралу \ Бас тарту \ Жабу.
-  HOME. Басты экранға оралу.
-  Мәзір \ Опциялар.
-  ТВ басқарудың "жылдам мәзірді" шақыру.
-  KIVI TV. Антенналық кірісті іске қосу.
-  Мультимедиялық батырма.
*Берілген батырманы ТВ баптау мәзірінен баптай аласыз.

*Берілген пульт моделі Bluetooth функциясымен жабдықталған модельдермен ғана жеткізіледі.

1. Бас мәзір

1.1 Бас мәзір интерфейсі

Теледидардың негізгі мәзірінде келесі бөлімдер бар: Ұсыныстар, Баптаулар, кірулер, Қосымшалар, виджеттер. Нақты мәзір түрі мен орналасуы, бөлімдер ауқымы теледидардағы нақты көрінісінен өзгеше болуы мүмкін және ескертусіз өзгертілуі мүмкін.

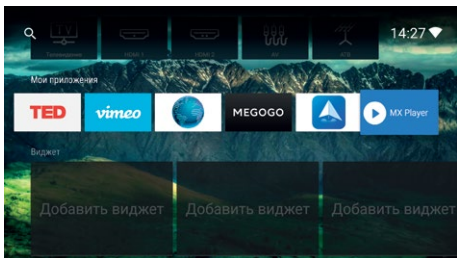
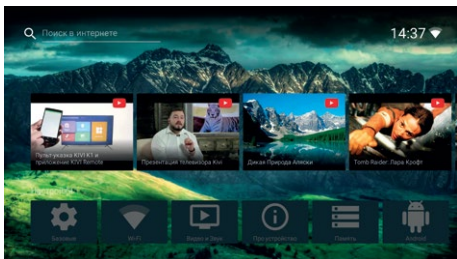

1.2 Қалқымалы мәзір

Опциялар  батырмасының көмегімен интерфейс баптауының қалқымалы мәзірін іске қосыңыз.

Бұл мәзірде сіз мыналарды өзгерте аласыз:

- Негізгі мәзір фоны. ТВ жадындағы немесе сыртқы жинақтағыштағы суреттер үшін өзгертулер қол жетімді.
- Қосымшалар. Қосымшаларды орналастыру тәртібін өзгертуге, оларды жойып, негізгі мәзірден жасыруыңызға мүмкіндік береді.
- Бөлімдер. Бөлімдердің орнын ауыстыруға немесе кез келген бөлімді жоймай жасыруға мүмкіндік береді.
- Белгішелердің өлшемі. Теледидар экранындағы барлық белгішелердің өлшемін таңдауға мүмкіндік береді.
- Күні мен уақыты. ТВ-да орнатылған күн мен уақытты өзгертуге мүмкіндік береді.

* Әдепкі бойынша бұл параметр ТВ қосылған маршрутизатордағы баптауларға сәйкес теледидар жүйесі уақыт пен күнді анықтайтын «Авто» күйіне орнатылады.

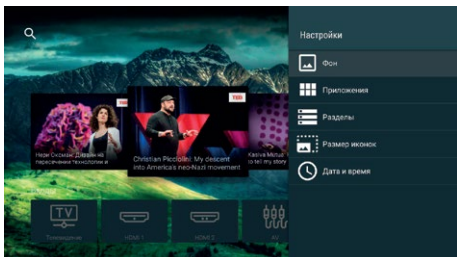

1.3 Интернетті жалғау

Теледидарда сымды интернет жалғауға қосылу үшін:

- Интернетке қосылу кабелін LAN жалғағышына қосыңыз.
- Теледидарды қосыңыз.
- Теледидар баптауларына кіріңіз.
- Теледидардың интернет баптауларына кіріңіз.
- Сымды интернет жалғауды таңдаңыз.

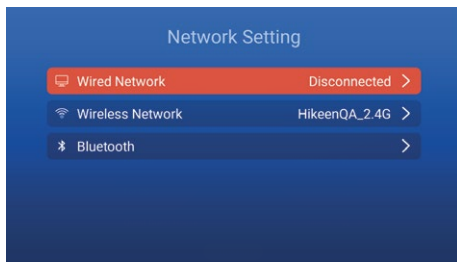

Теледидарда сымсыз интернет жалғауды қосу үшін:

- Теледидарды қосыңыз.
- Теледидарды баптауға кіріңіз.
- Теледидардың интернет желісін баптауға кіріңіз.
- Сымсыз интернет жалғауды таңдаңыз.
- Қол жетімді сымсыз желіні таңдаңыз.
- Желіге қосылыңыз.

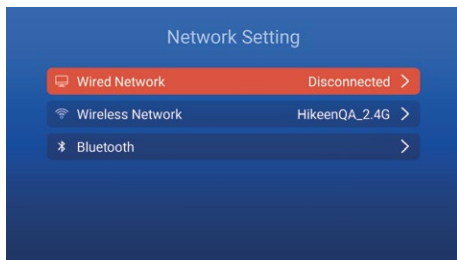

2. Құрылғылар және папкалар

«Жады» тармағын таңдап, ОК батырмасын басыңыз. Мәзір арқылы навигация нұсқаларды пайдаланып жасалады. Қажетті құралдарды, папкаларды және файлдарды ОК батырмасын басу арқылы ашыңыз.

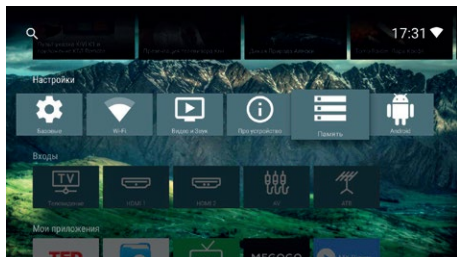

2.1. Файлдар

Бұл бөлімде: суреттер, бейнелер, музыка және қосымшалар. Бұл бөлімдер ішкі және сыртқы тасымалдағыштарды қарауға арналған. Деректер ішкі мәзірін пайдаланып тасымалдағыштағы тек бір немесе бірнеше контент түрін көрсетуге болады. Файл менеджері бөлімін таңдау үшін нұсқарларды пайдаланыңыз. Нұсқарларды пайдаланып, қажетті кіші бөлімді таңдаңыз және іске қосу үшін ОК батырмасын басыңыз.

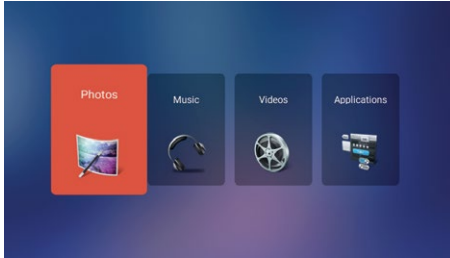

2.2. Сурет

«Суреттер» бөлімінде графикалық файлдардан тұратын барлық папкалар орналасқан. Папканы немесе файлды нұсқалармен таңдаңыз және ОК батырмасын басыңыз.

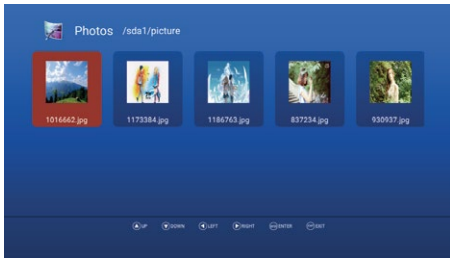

2.3. Сурет, слайд-шоу қарау

Экранда сурет көрсетілсе, Сіз қарау мәзірінен шықпай-ақ, файлдар арасында орын ауыстыру аласыз. Келесі / алдыңғы суретті ашу үшін нұсқарларды нұқыңыз, слайд-шоуды бастау үшін орталық белгішені басыңыз. Суретті бұру үшін экрандағы белгішені басыңыз.

3. Бейне

Файл менеджерінің «Бейне» бөлімінде нұсқарларды және ОК батырмасын пайдаланып қажетті папканы немесе бейнені таңдаңыз.



3.1 Бейнені айналдыру

Бейнені ойнату кезінде ТВ экранындағы басқару батырмаларын пайдаланыңыз.

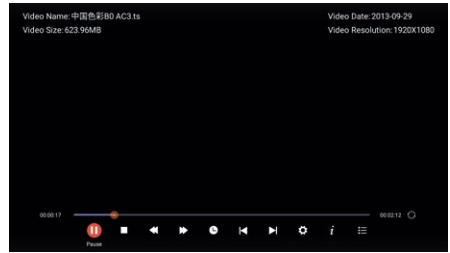

4. Музыка

Файл менеджерінің «Музыка» бөліміне өтіп, қажетті папканы нұсқарларды және ОК батырмасы арқылы таңдаңыз.

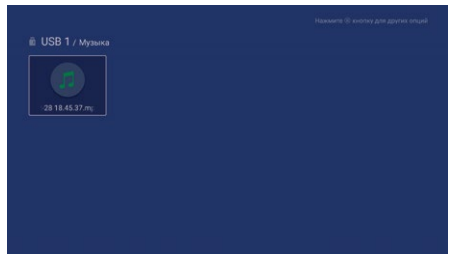

4.1. Аудионы ауыстырып қосу

Ойнату кезінде ән мен алдығы айналдыру үшін навигация батырмасын пайдаланыңыз.



5. Қосымшалар

Сыртқы немесе ішкі тасымалдағышта қосымшаларды орнату файлдары болса, оны файлдар менеджерінің «Қосымшалар» бөлімінен табуға болады.

Қосымшалар тізімін ауыстырып-қоса отырып, қажеттіні таңдаңыз және оны экрандағы кеңестер арқылы орнатыңыз.

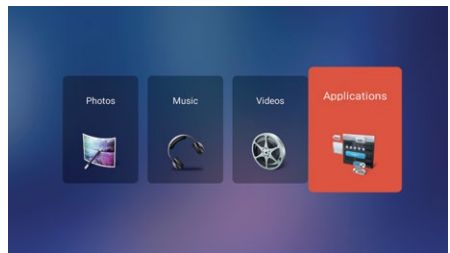

5.1. Алдын ала орнатылған қосымшалар

Мыналарды қосады: Қосымшалар тізімі, қосымша менеджері, Браузер, ТД көмекшісі және басқалар. Қосымшалар тізімі: Сіздің ТВ-дағы барлық қосымшалар туралы ақпаратты қараңыз.

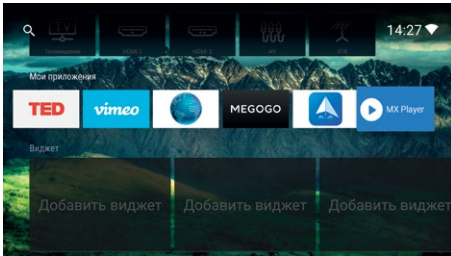

6. Баптаулар

Мыналарды қосады: желі баптаулары, жалпы баптаулар, сурет және дыбыс, құрылғы туралы. Желі баптауларында Сіз жалғау түрін (сымды \ сымсыз Wi-Fi) таңдай және желіге қосыла аласыз.

Баптаулар: ұйқы режимі, енгізу әдісі, тіл, өндік сурет, баптауларды қалпына келтіру және т.б.

Сурет және дыбыс: сурет режимдерін, негізгі экран параметрлерін (жарықтық, контраст және т.б.), дыбыс баптауларын баптау үшін. Бұл мәзірдегі экран баптаулары Антенна немесе тасымалдағыштағы файлдар арқылы қарауға әсер етеді.

Басқару: қажетті бөлімді таңдау үшін нұсқарларды пайдаланыңыз және іске қосу үшін ОК батырмасын басыңыз.

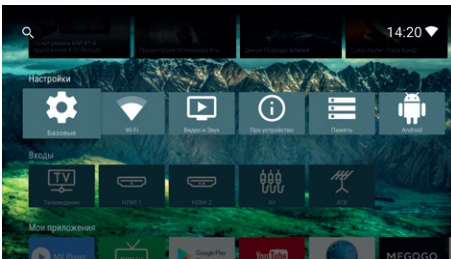

6.1. Жылдам мәзір

Жылдам мәзірді ашу үшін ҚБ пультіінде батырманы пайдаланыңыз. Навигатор мен сол \ оң нұсқарларды және ОК батырмасын пайдаланып, бар тармақтардың біреуін таңдаңыз: Оңтайландыру баптаулары \ Көзді таңдау \ Өшіру таймерін баптау \ Сурет режимі \ Жақтар арақатынасын өзгерту \ Арна нөміріне ауысу* \ Алдыңғы арна*.

– Функция мәзірдің кез келген бөлігінде іске қосылады;

* – аналогтық және цифрлық арналарды қарау кезінде функция қосылады.

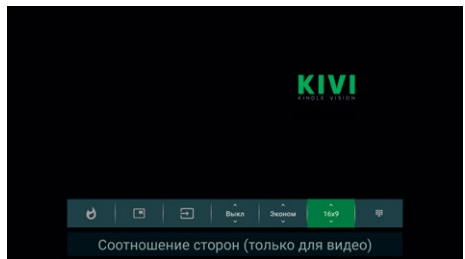
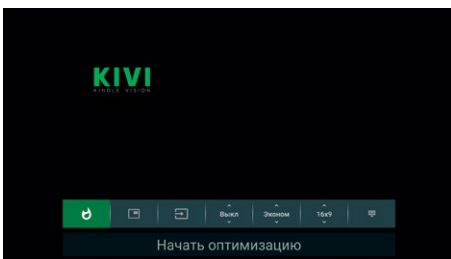
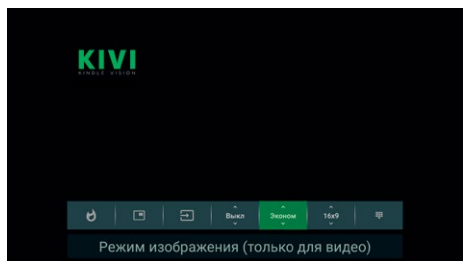
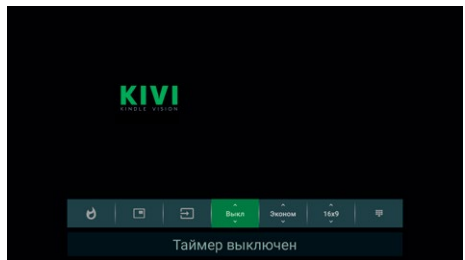
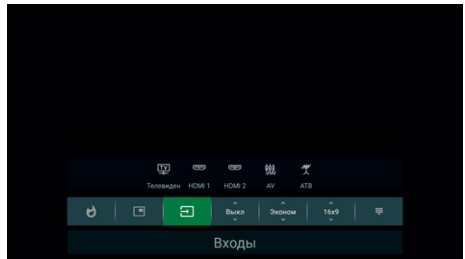
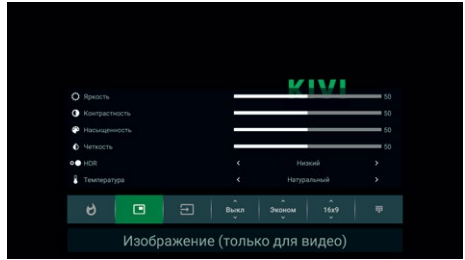

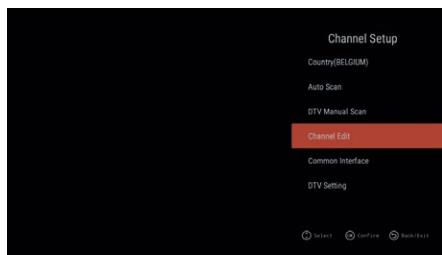
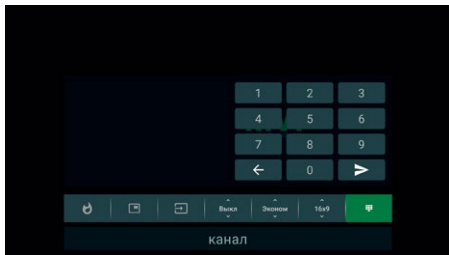

7. ТВ операциялық жүйесін (прошивкасын) қашықтан жаңарту.

«Жүйе туралы» бөлімінде Жүйе нұсқасы ОК батырмасын басыңыз. ОЖ жаңартылуының ағымдағы күйін (прошивка) көресіз немесе сізге прошивканы жаңарту ұсынылады. Жаңарту кезінде теледидарды өшірмеңіз.

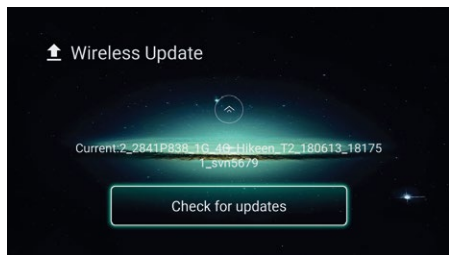
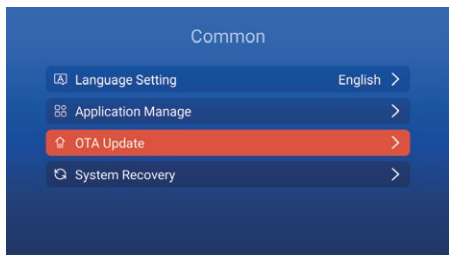

II. Телевидениені қосу

Цифрлық немесе аналогтық ТД мәзірінде баптаулар мәзірін көрсету үшін «Опциялар» батырмасын басыңыз.

1. Антенна түрі

Сыртқы антенна немесе кабель жалғауын таңдау үшін солға немесе оңға басыңыз.

2. Автоматты баптау

- Мемлекетті таңдау мәзіріне ету үшін ОК батырмасын басыңыз.
- Іздеу түрін таңдаңыз: Аналогтық \ Цифрлық\ АТВ + ЦТВ.
- Нұсқарларды және ОК пайдаланып қызықтыратын аймақты таңдаңыз.
- Мемлекетті таңдай отырып, іздеуді бастау үшін ОК басыңыз.

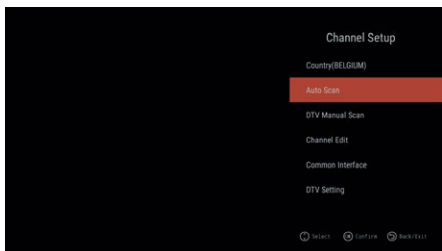

Ескерту: Автоматты іздеу кезінде барлық бұрын бапталған арналар жойылады.

3. ТВ-ны қолмен баптау

Мәзір арқылы жылжыңыз, қажетті ішкі тармақтарды нұсқар батырмаларымен баптаңыз, сонымен қатар суретті баптаңыз. Мәзірдің төменгі жағында баптауды аяқтағаннан кейін «Сақтау» батырмасын басыңыз.



Ескерту:

Осы нұсқаулықта берілген ақпарат соңғы өнімнің интерфейсінің (мәзірінің) нақты көрінісінен өзгеше болуы мүмкін. Баптау және ағымдағы сипаттамалар туралы ақпарат **kivismart.com** сайтында жаңартылады. Сіз сондай-ақ маманның кеңесін **7 800 080 59 29** (қоңырау шалу тегін) телефоны немесе **kivismart.com** сайтында чат арқылы пайдалана аласыз.

4. Цифрлік ТВ-ны қолмен баптау

Осы мәзірге кіру үшін ОК батырмасын басыңыз және көрсетілген параметрлер бойынша іздеуді бастау үшін қажетті арна нөмірін, оның параметрлерін таңдаңыз.

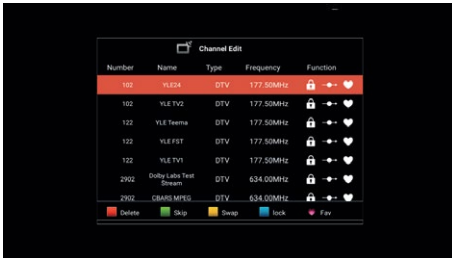

5. Арналарды редакциялау

Арналарды бұғаттау, таңдаулыларға қосу, атауын өзгерту және т.б. үшін осы мәзір арқылы жылжыңыз.



III. Суретті баптау

1.1 Суретті баптау

Суретті баптау үшін Опциялар мәзірінде екінші тармақты таңдаңыз.

1.2 Суретті баптау

Өзіңізге ыңғайлы режимді таңдаңыз.

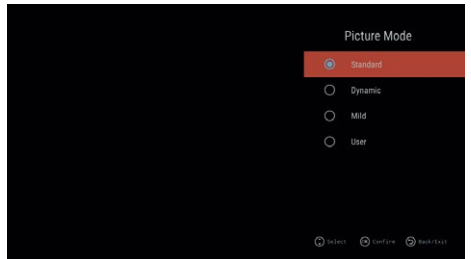
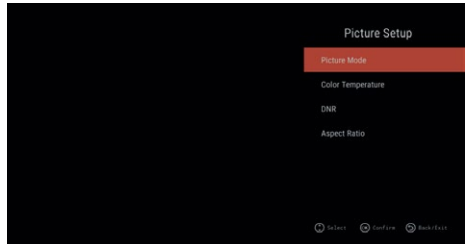





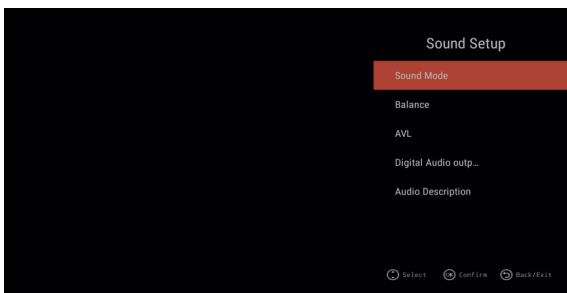











IV. Дауысты баптау

Бұл мәзірде дыбысты, аудио шығысын және тағы басқаларды таңдауға болады.

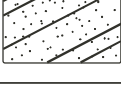

Ескерту:

Осы нұсқаулықта берілген ақпарат соңғы өнімнің интерфейсінің (мәзірінің) нақты көрінісінен өзгеше болуы мүмкін. Баптау және ағымдағы сипаттамалар туралы ақпарат kivismart.com сайтында жаңартылады. Сіз сондай-ақ маманның кеңесін **7 800 080 59 29** (қоңырау шалу тегін) телефоны немесе kivismart.com сайтында чат арқылы пайдалана аласыз.

Ақаулар сипаттамасы		Ықтимал себебі
Сурет	Аудио	
 <p>Цифрлік шу</p>	 <p>Шу</p>	Антеннаның орналасуын, бағытын немесе жалғауын тексеріңіз
 <p>Суреттегі көлеңке</p>	 <p>Қалыпты дауыс</p>	Антеннаның орналасуын, бағытын немесе жалғауын тексеріңіз
 <p>Кедергілер</p>	 <p>Шу</p>	Басқа құрылғылардан бөтен кедергілер мүмкін болады
 <p>Қалыпты сурет</p>	 <p>Дауысы жоқ</p>	Дауыс пен аудио шығыс деңгейін тексеріңіз
 <p>Сурет жоқ</p>	 <p>Дауысы жоқ</p>	Теледидардың розеткаға жалғануын тексеріңіз, мәзір батырмасын басыңыз және дауыс пен суретті баптауды тексеріңіз.
 <p>Қара-ақ сурет</p>	 <p>Қалыпты дауыс</p>	Түсті басқару жүйесін тексеріңіз
 <p>Шу және кедергілер</p>	 <p>Қалыпты немесе тыныш дауыс</p>	Антеннаның орналасуын, бағытын немесе жалғауын тексеріңіз, жаңа арнаны іздеңіз
 <p>Түс жоқ</p>	 <p>Шу</p>	Аудио жүйедегі проблема

Чат және тегін қоңыраулар режимінде тәулік бойы қолдау:

kivismart.com немесе **7 800 080 59 29**

**Бұйымды кәдеге жарату**

Қызмет ету мерзімі аяқталуынан кейін бұл бұйым кейіннен өңдеуге және кәдеге жаратуға арналған электрлік және электронды жабдықты қабылдаудың тиісті жинау орнына тапсырылуы керек.

Тиісті кәдеге жаратуды қамтамасыз ете отырып, сіз табиғи ресурстарды қорғауға және қоршаған ортаға және адам денсаулығына зиян келтіруді алдын алуға көмектесесіз.