

SAMSUNG

РУКОВОДСТВО ПОЛЬЗОВАТЕЛЯ

Crystal UHD

8 СЕРИЯ



Благодарим за приобретение изделия компании Samsung.

Для наилучшего обслуживания зарегистрируйте свое устройство на сайте www.samsung.com.

Модель _____ Серийный номер _____

Перед изучением этого руководства пользователя

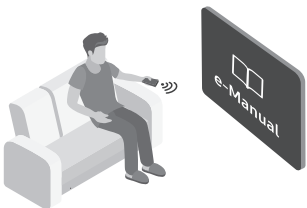



К телевизору прилагается данное руководство пользователя и встроенное электронное руководство. Прежде чем приступить к изучению этого руководства пользователя, обратите внимание на следующее:

	Руководство пользователя	Прилагаемое руководство пользователя содержит сведения о безопасности изделия, его установке, комплектующих, начальной конфигурации и технических характеристиках.
	e-Manual	Дополнительные сведения об этом телевизоре приведены во встроенном в него электронном руководстве. <ul style="list-style-type: none">• Чтобы открыть e-Manual, выберите  >  Настройки > Поддержка > Открыть e-Manual



Руководства пользователя можно загрузить с веб-сайта (www.samsung.com) и просматривать их содержимое на ПК или мобильном устройстве.

Знакомство с функциями, упрощающими работу с электронным руководством

- Некоторые экраны меню недоступны из электронного руководства.

	Поиск	Выбор элемента из списка результатов поиска для отображения соответствующей страницы.
	Указатель	Выбор ключевого слова для перехода на соответствующую страницу. <ul style="list-style-type: none">– В некоторых регионах отдельные меню могут не отображаться.
	Карта сайта	Здесь отображаются списки для каждого элемента e-Manual.
	Последние	Выбор темы из списка недавно просмотренных тем.

Знакомство с функциями кнопок на страницах электронного руководства

	Попроб.	Позволяет получить доступ к соответствующему элементу меню и сразу же опробовать функцию.
	Связать	Мгновенный переход к теме, указанной на странице указателя тем руководства e-Manual.

Предупреждение! Важные указания по безопасности

Перед эксплуатацией телевизора ознакомьтесь с указаниями по безопасности.

Пояснения к символам на вашем изделии Samsung см. в таблице ниже.

ОСТОРОЖНО!			
ОПАСНОСТЬ ПОРАЖЕНИЯ ТОКОМ! НЕ ОТКРЫВАТЬ!			Изделие класса II: этот символ означает, что данное изделие не требует заземления. Если на изделии с силовым проводом этот символ отсутствует, НЕОБХОДИМО предусмотреть надежное соединение с защитным заземлением.
ВНИМАНИЕ! ВО ИЗБЕЖАНИЕ ПОРАЖЕНИЯ ЭЛЕКТРИЧЕСКИМ ТОКОМ НЕ ОТКРЫВАЙТЕ КРЫШКУ (ИЛИ ЗАДНЮЮ ПАНЕЛЬ) ИЗДЕЛИЯ. ВНУТРИ ИЗДЕЛИЯ ОТСУТСТВУЮТ ДЕТАЛИ, РЕМОНТ КОТОРЫХ МОЖЕТ ВЫПОЛНЯТЬ ПОЛЬЗОВАТЕЛЬ. ОБРАТИТЕСЬ К КВАЛИФИЦИРОВАННОМУ СПЕЦИАЛИСТУ.			Напряжение переменного тока: номинальное напряжение, обозначенное этим символом, соответствует напряжению переменного тока.
	Этот символ свидетельствует о том, что внутри изделия имеется высокое напряжение. Любой контакт с деталями внутри изделия представляет опасность.		Напряжение постоянного тока: номинальное напряжение, обозначенное этим символом, соответствует напряжению постоянного тока.
	Этот символ обозначает, что к изделию прилагается важный документ, касающийся его эксплуатации и технического обслуживания.		Внимание! Перед использованием ознакомьтесь с инструкциями: этот символ призывает пользователей ознакомиться со сведениями о безопасности, приведенными в руководстве пользователя.

- Щели и отверстия в корпусе, а также в задней и нижней части предназначены для обеспечения необходимой вентиляции. Чтобы обеспечить надежную работу данного устройства, а также защитить его от перегрева, не перекрывайте эти щели и отверстия.
 - Не устанавливайте данное устройство в изолированном пространстве, например в книжном шкафу или во встроенной мебели, если не обеспечивается надлежащая вентиляция.
 - Не устанавливайте данное устройство вблизи или поверх радиатора, нагревателя или в местах, подверженных воздействию прямых солнечных лучей.
 - Во избежание возгорания или поражения электрическим током не размещайте на устройстве сосуды с водой (вазы и т. д.).
- Не подвергайте данное устройство воздействию воды и влаги (не размещайте его возле ванны, раковины, кухонной мойки или стирального бака, на влажной поверхности, около бассейна и т. п.) При попадании воды в устройство отсоедините его от электросети и немедленно обратитесь к официальному дилеру.
- В данном устройстве установлены батарейки. В вашем регионе могут действовать предписания по надлежащей утилизации батареек с учетом экологических требований. Для получения информации по утилизации или переработке обратитесь в местные органы власти.
- Не допускайте перегрузки сетевых розеток, адаптеров и удлинительных шнуров, поскольку это может привести к возгоранию или поражению электрическим током.
- Кабели питания необходимо проложить таким образом, чтобы на них нельзя было случайно наступить или зажать предметами, помещенными на них или рядом с ними. Особое внимание следует уделить местам, где шнур соединяется с вилками, электрическими розетками или выходит из устройства.

- Для обеспечения защиты данного устройства во время грозы или в период длительного хранения в отключенном состоянии отсоединяйте его от сетевой розетки, антенны или кабельной системы. Это обеспечит защиту устройства от удара молнии и скачков напряжения в электросети.
- Прежде чем подсоединять кабель питания переменного тока к разъему адаптера постоянного тока, убедитесь в том, что значение напряжения, указанное на адаптере постоянного тока, соответствует напряжению в местной электросети.
- Ни в коем случае не вставляйте металлические предметы в открытые части данного устройства. Это может привести к поражению электрическим током.
- Во избежание поражения электрическим током не прикасайтесь к внутренним компонентам устройства. Вскрывать устройство разрешается только квалифицированному специалисту.
- Убедитесь, что шнур питания надежно зафиксирован в розетке. При отсоединении кабеля питания от розетки всегда тяните за вилку. Никогда не тяните за кабель питания. Не прикасайтесь к кабелю питания мокрыми руками.
- Если устройство работает неправильно, например, появились необычные звуки или запах, немедленно отключите его от розетки и обратитесь к официальному дилеру или в сервисный центр Samsung.
- Обязательно отключайте кабель питания от розетки, если не планируете использовать телевизор в течение длительного времени или собираетесь надолго уехать (особенно если в это время дома остаются дети, пожилые люди или лица с ограниченными возможностями).
 - Накопившаяся пыль может привести к поражению электрическим током, утечке тока или возгоранию вследствие искрения, нагревания кабеля питания или нарушения изоляции на нем.
- Если телевизор установлен в сильно запыленном помещении или в помещении с резкими колебаниями температуры, высокой влажностью или наличием химических веществ, а также в случае, если устройство будет работать круглосуточно (например, в аэропортах, на железнодорожных вокзалах и т. д.), обратитесь в официальный сервисный центр. В противном случае возможно серьезное повреждение телевизора.
- Используйте только правильно заземленную вилку и розетку.
 - Неправильное заземление может привести к поражению электрическим током или повреждению оборудования. (Только для оборудования класса I.)
- Для полного отключения устройства от источника питания следует отключить его от сетевой розетки. Чтобы устройство можно было быстро отключить, розетка и штекер должны находиться в легкодоступном месте.
- Храните принадлежности (батарейки и т. д.) в недоступном для детей месте.
- Не бросайте изделие и не подвергайте его ударам. При повреждении изделия отсоедините кабель питания и обратитесь в сервисный центр Samsung.
- Перед очисткой отсоедините кабель питания от электрической розетки, затем протрите изделие мягкой сухой тканью. Не используйте такие химические вещества, как воск, бензин, спирт, растворители, инсектициды, освежители воздуха, смазочные или моющие вещества. Это может привести к повреждению поверхностей телевизора или стиранию надписей на нем.
- Не подвергайте устройство воздействию воды.
- Не бросайте батареи в огонь.
- Не допускайте короткого замыкания или нагревания батарей, не разбирайте их.
- **ОСТОРОЖНО!:** В случае замены батарей в пульте дистанционного управления на батареи неправильного типа существует опасность взрыва. Для замены используйте только такие же или аналогичные батареи.

* Рисунки и иллюстрации в данном руководстве пользователя представлены только для справки. Они могут отличаться от фактического внешнего вида устройства. Конструкция и характеристики изделия могут быть изменены без предварительного уведомления.

Содержание

	Перед изучением этого руководства пользователя	2
	Предупреждение! Важные указания по безопасности	3
01	Что входит в комплект?	
02	Установка телевизора	
	Монтаж телевизора на стене	7
	Обеспечение достаточной вентиляции для телевизора	8
	Меры предосторожности: Надежное крепление телевизора к стене	9
03	Интеллектуальный пульт ДУ Samsung	
	Кнопки интеллектуального пульта ДУ Samsung	11
	Сопряжение телевизора Samsung и Интеллектуального пульта ДУ Samsung	12
	Установка батарей в Интеллектуальный пульт ДУ Samsung	12
04	Первоначальная настройка	
	Использование руководства ТВ-контроллер	13
05	Подключение к сети	
	Беспроводное сетевое соединение	14
	Проводное сетевое соединение	14
06	Устранение неисправностей и обслуживание	
	Поиск и устранение неисправностей	15
	Что такое удаленная поддержка?	17
	Датчик экономного режима и яркость экрана	17
	Очистка поверхности телевизора	18
07	Технические характеристики и прочая информация	
	Технические характеристики	19
	Условия окружающей среды	21
	Уменьшение потребления электроэнергии	21
	Лицензии	22
	Режим ожидания	23

01 Что входит в комплект?

Убедитесь, что в комплект поставки телевизора входят перечисленные ниже приспособления. Если какой-либо элемент комплекта отсутствует, обратитесь к своему дилеру.

- Батарейки для Интеллектуальный пульт ДУ Samsung
- Руководство пользователя
- Гарантийный талон и нормативная информация (предоставляется не для всех стран)
- Кабель питания телевизора

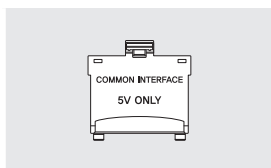

Адаптер карты CI Card

- Цвет и форма устройств могут различаться в зависимости от модели.
- Кабели, не входящие в комплект поставки, можно приобрести отдельно.
- Открывая коробку, убедитесь в наличии всех принадлежностей (некоторые из них могут быть скрыты под упаковочным материалом).
- Тип батареек может различаться в зависимости от модели.

В следующих случаях может взиматься плата за обслуживание:

(а) Если специалист прибудет на вызов, но не обнаружит неисправности изделия (это возможно, если вы не ознакомились с руководством пользователя);

(б) Если вы передадите изделие в сервисный центр Samsung, но специалисты центра не обнаружат никаких дефектов (это возможно, если вы не ознакомились с руководством пользователя).

Вы будете проинформированы о размере платы за обслуживание до визита специалиста.



Предупреждение! Существует опасность повреждения экрана при неправильном обращении с ним. Рекомендуем поднимать телевизор, удерживая его за края, как показано на рисунке.



02 Установка телевизора

Монтаж телевизора на стене



При креплении телевизора на стену следует строго придерживаться рекомендаций производителя. В случае неправильной установки телевизор может соскользнуть или упасть и нанести серьезные травмы ребенку или взрослому человеку. Кроме того, возможны серьезные повреждения самого устройства.

- Крепление телевизора к стене можно осуществить с помощью набора для настенного монтажа (не входит в комплект).
- См. руководство по установке к набору Samsung для настенного монтажа.

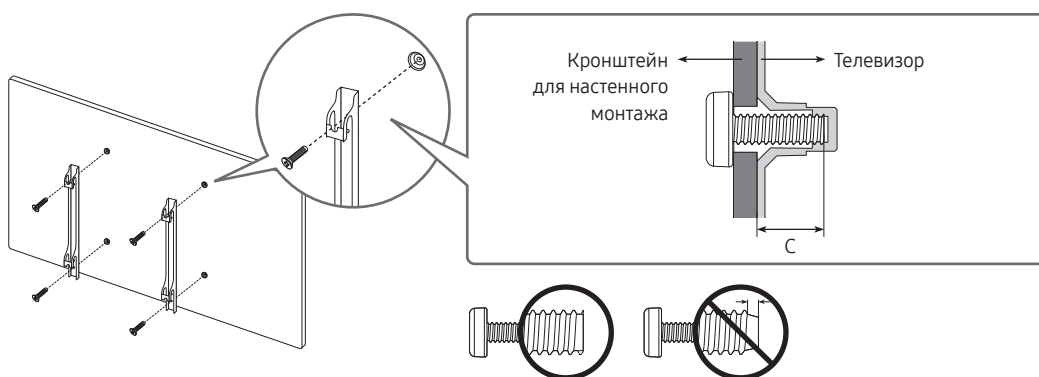

- Samsung Electronics не несет ответственности за повреждения изделия или травмы, полученные в результате самостоятельной установки настенного крепления покупателем.
- Устанавливайте настенное крепление на прочную стену перпендикулярно полу. В случае монтажа настенного крепления на другие виды поверхностей, обратитесь за консультацией к местному дилеру. При монтаже на потолке или наклонной стене телевизор может упасть и стать причиной тяжелой травмы.
- На следующей странице представлены стандартные размеры комплектов для настенного крепления.
- При использовании настенного крепления стороннего производителя длина винтов должна соответствовать значениям в столбце C таблицы на следующей странице.
- При установке комплекта для настенного крепления рекомендуется вкрутить все четыре винта VESA.
- Если комплект крепится только двумя верхними винтами, используйте специальный комплект Samsung для такого крепления. Комплект для такого типа настенного крепления доступен не во всех регионах.

Размер телевизора в дюймах	Параметры отверстий для винтов стандарта VESA, в миллиметрах (A × B)	C (мм)	Стандартный винт	Количество
43-55	200 x 200	20-22 *39-41	M8	4
65	400 x 300			
75	400 x 400			
82	600 x 400			

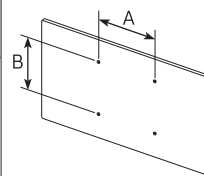

*: Эти спецификации поддерживаются моделью TU8500, TU8510, TU8570.



Не выполняйте установку набора для настенного монтажа, когда телевизор включен. Это может привести к травме вследствие поражения током.

- Не используйте слишком длинные винты или винты, не соответствующие стандарту VESA. Использование винтов длиннее стандартного размера может привести к повреждению внутренних элементов телевизора.
- Длина винтов для настенного крепления, не соответствующая стандарту VESA, может отличаться в зависимости от технических характеристик настенного крепления.
- Не затягивайте винты слишком сильно. Это может повредить устройство или стать причиной его падения и привести к травме. Samsung не несет ответственности за подобные несчастные случаи.
- Samsung не несет ответственности за повреждение устройства или травмы, полученные при использовании настенного крепления, не соответствующего стандартам VESA или не предназначенного для этих целей, а также в случае несоблюдения инструкций по установке устройства.
- Не устанавливайте телевизор под наклоном более 15 градусов.
- Установку телевизора на стену всегда следует выполнять вдвоем.
 - Осуществлять настенный монтаж моделей с диагональю экрана 82 дюйма и больше следует вчетвером.

Обеспечение достаточной вентиляции для телевизора

При установке телевизора оставьте расстояние не менее 10 см между телевизором и другими объектами (стенами помещения, стенками шкафов и т. д.) для обеспечения достаточной вентиляции. Отсутствие достаточной вентиляции может стать причиной возгорания или поломки изделия из-за перегрева.

- При установке телевизора на подставку или настенное крепление используйте только те детали, которые поставляются Samsung Electronics. При использовании деталей других производителей могут возникнуть проблемы с установкой изделия, кроме того, изделие может упасть и нанести травму.

Установка на подставку	Установка на настенное крепление

Меры предосторожности: Надежное крепление телевизора к стене



Внимание! Запрещается тянуть, толкать телевизор или повисать на нем, поскольку это может привести к его падению. Следите за тем, чтобы дети не повисали на телевизоре и не раскачивали его. В результате таких действий телевизор может опрокинуться и нанести серьезные и даже смертельные травмы. Соблюдайте все меры предосторожности, описанные в прилагаемой к телевизору брошюре по безопасности. Для дополнительной устойчивости и безопасности эксплуатации можно приобрести и установить приспособление против падения (см. на следующей странице).



ВНИМАНИЕ: Запрещается устанавливать телевизор на неустойчивой поверхности. Он может упасть и нанести серьезные и даже смертельные травмы. Во избежание травмирования пользователей, а также детей, соблюдайте простые меры предосторожности:

- При выборе подставки или крепления для телевизора всегда следуйте рекомендациям производителя телевизора.
- Устанавливайте телевизор только на надежную мебель.
- Никогда не устанавливайте телевизор на краю подставки.
- Расскажите детям, что опасно забираться на мебель, чтобы добраться до телевизора или его элементов управления.
- Прокладывайте шнуры и кабели, подключенные к телевизору, чтобы их нельзя было вытащить, схватить или через них споткнуться.
- Запрещается устанавливать телевизор на неустойчивой поверхности.
- Устанавливая телевизор на высоких предметах мебели (например на шкафах), надежно прикрепите телевизор и мебель, на которой он стоит, к стене или другой подходящей конструкции.
- Между телевизором и мебелью, на которой он установлен, не должно быть ткани или других посторонних материалов.
- Не кладите на телевизор или мебель, на которой он стоит, предметы, которые могут побудить детей взобраться наверх, такие как игрушки и пульты дистанционного управления.

При хранении или перемещении телевизора следует придерживаться приведенных выше инструкций.

- При перемещении телевизора для замены деталей или уборки сохраняйте осторожность, чтобы не опрокинуть подставку.

Предотвращение падения телевизора

1. С помощью винтов соответствующего размера надежно прикрепите к стене набор кронштейнов. Убедитесь, что винты надежно закреплены на стене.
 - В зависимости от типа стены могут потребоваться дополнительные приспособления, например дюбели для стен.
2. С помощью винтов подходящего размера надежно прикрепите к телевизору набор кронштейнов.
 - Спецификацию винтов для стандартных винтов см. в таблице в разделе «Монтаж телевизора на стене».
3. Закрепите кронштейны, прикрепленные к телевизору, и кронштейны, прикрепленные к стене, с помощью износостойкого троса повышенной прочности, а затем надежно зафиксируйте его.
 - Устанавливайте телевизор ближе к стене, чтобы он не опрокинулся назад.
 - Закрепите трос так, чтобы кронштейны на стене находились на одном уровне с кронштейнами на телевизоре или ниже них.

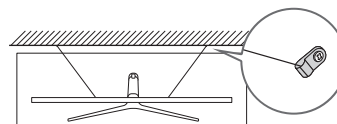
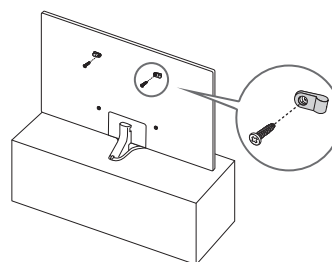

- Цвет и форма изделия могут различаться в зависимости от модели.

03 Интеллектуальный пульт ДУ Samsung

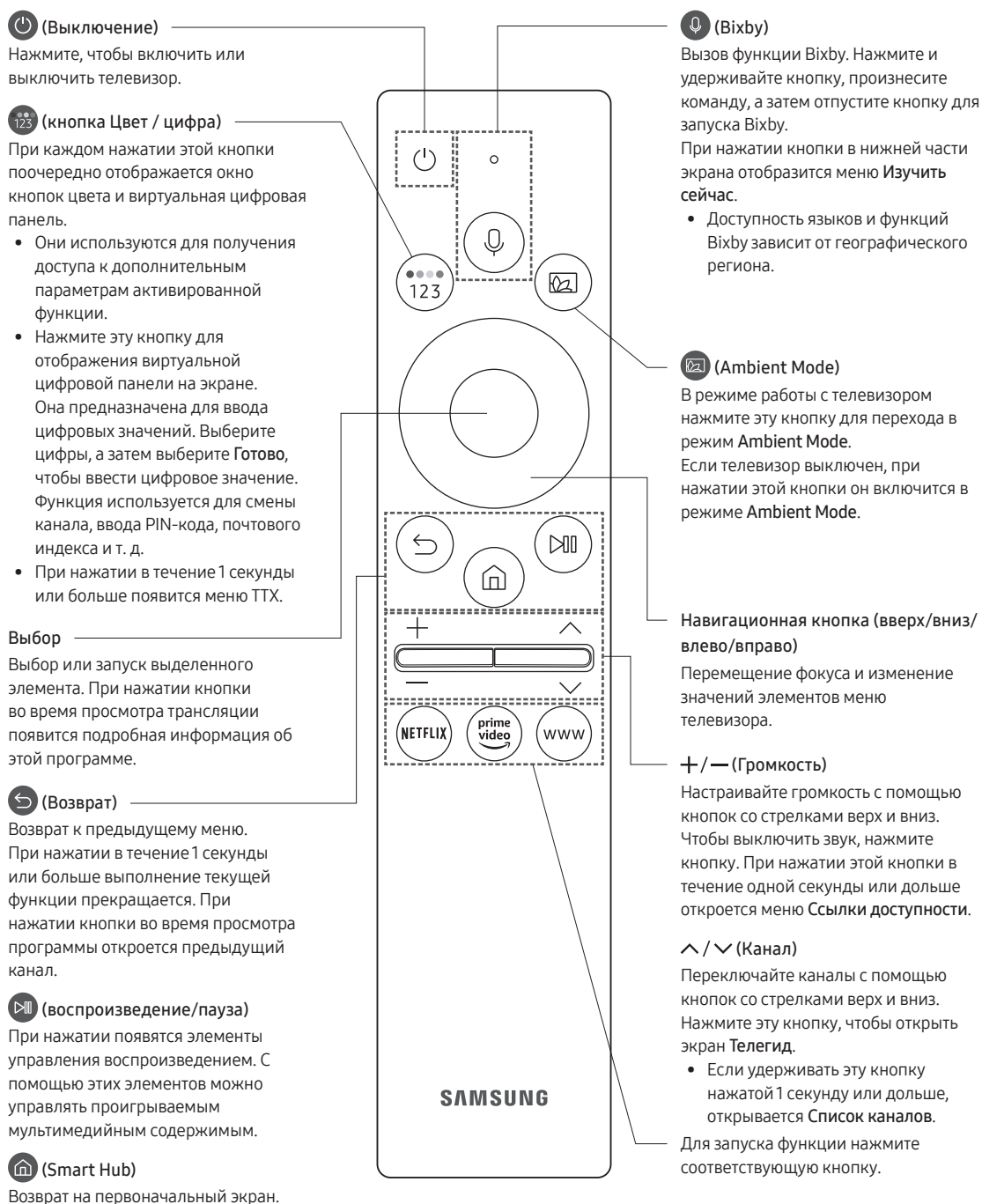

Кнопки интеллектуального пульта ДУ Samsung

- Изображения, кнопки и функции Интеллектуального пульта ДУ Samsung могут отличаться в зависимости от модели.
- Функция Настройка универсального пульта дистанционного управления работает надлежащим образом, только если используется Интеллектуальный пульт ДУ Samsung, поставляемый с телевизором.

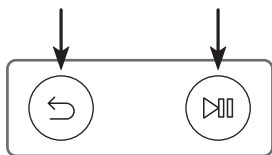

Сопряжение телевизора Samsung и Интеллектуального пульта ДУ Samsung





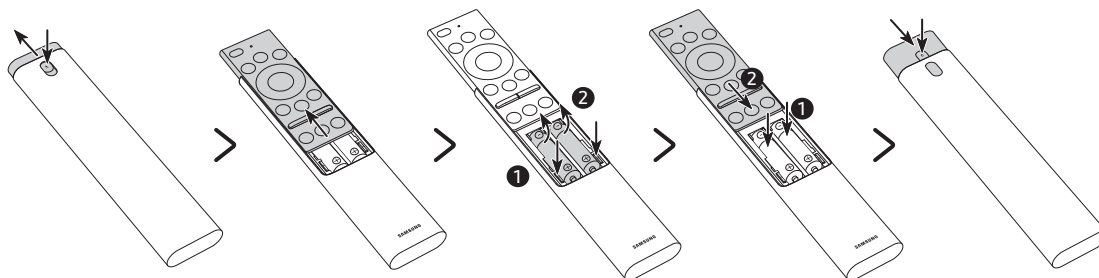

При первом включении телевизора будет автоматически выполнено сопряжение Интеллектуального пульта ДУ Samsung с телевизором. Если сопряжение Интеллектуального пульта ДУ Samsung с телевизором не происходит автоматически, направьте пульт на датчик пульта ДУ телевизора, затем одновременно нажмите кнопки  и , показанные на рисунке слева, и удерживайте их не менее 3 секунд.

Установка батарей в Интеллектуальный пульт ДУ Samsung

<TU8570>



1. Нажмите кнопку  находящуюся в верхней части задней панели Интеллектуального пульта ДУ Samsung. Корпус должен немного выступать над крышкой.
 2. Переверните пульт и сдвиньте его корпус вверх, открыв батарейный отсек.
 3. Если в пульте ДУ установлены батарейки, выньте их: нажмите кнопки  и  по обеим сторонам батарейного отсека.
 4. Вставьте две новые батареи (1,5 В, тип AAA) в батарейный отсек, соблюдая правильную полярность (+, -). После этого сдвиньте корпус пульта ДУ так, чтобы он практически встал на первоначальное место.
 5. Переверните пульт, нажмите и удерживайте кнопку  в верхней части задней панели, а затем сдвиньте корпус пульта вниз на место.
- Рекомендуется использовать щелочные батареи, которые обеспечивают более длительный срок службы.

<TU8510 / TU8500 / TU8000>

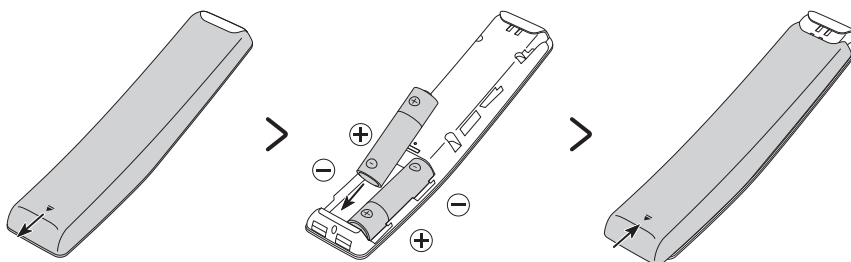

Для установки батареек (1,5 В, тип AA) откройте заднюю крышку пульта, нажав на нее и сдвинув по стрелке (в нижней части иллюстрации), и вставьте батарейки, как показано на рисунке. Убедитесь, что при установке батарей соблюдена полярность. Закройте заднюю крышку, как показано.

- Рекомендуется использовать щелочные батареи, которые обеспечивают более длительный срок службы.

04 Первоначальная настройка

При первом включении телевизора запускается исходная настройка. Первоначальная настройка позволяет одновременно настроить основные параметры работы телевизора, такие как режим приема телевизионного сигнала, поиск каналов и подключение к сети.

- Обязательно подключите внешние устройства перед тем, как начинать первоначальную настройку.
- Для использования интеллектуальных функций телевизор должен быть подключен к сети Интернет.

Первоначальную настройку также можно запустить из меню телевизора (🏠 > ⚙️ Настройки > Общие > Сброс).

Выполняя инструкции, которые отображаются на экране начальной настройки, настройте основные параметры телевизора в соответствии с условиями просмотра.

Использование руководства ТВ-контроллер

Телевизор можно включить, нажав кнопку ТВ-контроллер, расположенную в его нижней части. После этого воспользуйтесь панелью Меню управления. Меню управления появляется при нажатии кнопки ТВ-контроллер, когда телевизор включен. Для получения дополнительной информации об использовании этого меню см. рисунок ниже.

- Если с логотипа SAMSUNG или нижней части телевизора не снята защитная пленка, экран может быть тусклым. В таком случае снимите защитную пленку.



ТВ-контроллер, представляющий собой кнопку, расположен на нижней панели телевизора.

05 Подключение к сети

Подключение телевизора к сети обеспечивает доступ к онлайн-услугам, например Smart Hub, а также к обновлениям программного обеспечения.

Беспроводное сетевое соединение

Подключите телевизор к Интернету с помощью модема или точки беспроводного доступа.



Кабель локальной сети (не входит в комплект)

Проводное сетевое соединение

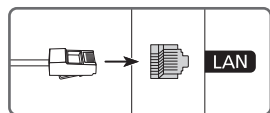

Подключите свой телевизор к сети с помощью кабеля локальной сети.

- Телевизор не сможет подключиться к сети Интернет, если скорость соединения составляет менее 10 Мбит/с.
- Используйте кабель кат. 7 (*типа STP) для подключения.
* Shielded Twisted Pair

06 Устранение неисправностей и обслуживание

Поиск и устранение неисправностей

При возникновении проблем, связанных с работой телевизора, сначала просмотрите данный список возможных проблем и способов их устранения. Также ознакомьтесь с разделами "Поиск и устранение неисправностей" и "Часто задаваемые вопросы" электронного руководства. Если ни один из перечисленных советов не поможет устранить неисправность, посетите веб-сайт www.samsung.com и выберите пункт "Поддержка" или обратитесь в сервисный центр, адрес которого указан на задней обложке этого руководства.

- Этот TFT-дисплей со светодиодной подсветкой состоит из множества субпикселей, и его изготовление требует применения наиболее совершенных технологий. Однако на экране может быть несколько светлых или темных пикселей. Эти отдельные пиксели не влияют на качество работы изделия.
- Для обеспечения оптимальной работы телевизора необходимо обновлять программное обеспечение до последней версии. Воспользуйтесь функциями **Обновить сейчас** и **Автообновление** в меню телевизора (🏠 > ⚙️ **Настройки** > **Поддержка** > **Обновление ПО** > **Обновить сейчас** или **Автообновление**).

Телевизор не включается.

- Проверьте надежность подключения кабеля питания переменного тока к сетевой розетке и телевизору.
- Убедитесь, что настенная розетка исправна, а датчик дистанционного управления в нижней части телевизора горит красным.
- Попробуйте нажать кнопку **ТВ-контроллер** снизу на телевизоре, чтобы исключить вероятность неисправности пульта дистанционного управления. Если телевизор включится, см. пункт "Пульт дистанционного управления не работает".

Отсутствует или искажено изображение, видео или звук с внешнего устройства, на телевизоре отображается сообщение «Слабый сигнал или нет сигнала» либо не удается найти канал.

- Убедитесь, что соединение с устройством выполнено корректно, а все кабели вставлены до упора.
- Отсоедините и снова подсоедините все кабели, ведущие к телевизору и внешним устройствам. По возможности попытайтесь воспользоваться новыми кабелями.
- Убедитесь, что выбран правильный источник входного сигнала (🏠 > 📺 **Источник**).
- Запустите самодиагностику телевизора, чтобы определить, что стало причиной проблемы – телевизор или устройство (🏠 > ⚙️ **Настройки** > **Поддержка** > **Обслуживание устройства** > **Самодиагностика** > **Тест изображения** или **Звуковой тест**).
- Если проверки не дали результатов, перезагрузите подключенные устройства, отсоединив шнур питания каждого устройства, а затем снова подключив его. Если неполадку устранить не удастся, см. инструкции по подключению в руководстве пользователя подключенного устройства.
- Если приемник кабельного или спутникового телевидения не используется, и телевизор принимает телесигналы с антенны или настенного кабельного разъема, запустите программу **Автонастройка** для поиска каналов (🏠 > ⚙️ **Настройки** > **Трансляция** > **(Параметры автонастройки)** > **Автонастройка**).
 - В некоторых моделях и регионах функция **Параметры автонастройки** может не поддерживаться.
 - Если используется приемник кабельного или спутникового телевидения, обратитесь к пособию по эксплуатации этого приемника.

Интерфейс CI+ не функционирует.

- Ваш телевизор Samsung соответствует стандарту CI+ 1.4.
- Если модуль CI+ Common Interface не совместим с этим устройством, отключите модуль и обратитесь за помощью к оператору CI+.

Пульт дистанционного управления не работает.

- Проверьте, мигает ли индикатор питания на телевизоре при нажатии кнопки питания на пульте ДУ. Если этого не происходит, замените батарейки в пульте ДУ.
- Убедитесь, что при установке батарей соблюдена полярность (+/-).
- Попробуйте направить пульт дистанционного управления непосредственно на телевизор с расстояния 1,5-1,8 м.
- Если в комплект телевизора входит Интеллектуальный пульт ДУ Samsung (Bluetooth Remote), убедитесь что пульт ДУ сопряжен с телевизором.

Невозможно включить или выключить телевизор или отрегулировать громкость с помощью пульта дистанционного управления приемником кабельного или спутникового телевидения.

- Запрограммируйте пульт дистанционного управления приемником кабельного или спутникового телевидения, чтобы использовать его для управления телевизором. Код телевизора SAMSUNG указан в руководстве по эксплуатации приемника кабельного или спутникового телевидения.

Настройки телевизора сбрасываются через 5 минут.

- Телевизор находится в режиме **Выставочный режим**. Измените значение параметра **Режим использования** в меню **Общие** на **Домашний режим** (🏠 > ⚙️ **Настройки** > **Общие** > **Диспетчер системы** > **Режим использования** > **Домашний режим**).





Прерывается соединение Wi-Fi

- Убедитесь, что телевизор подключен к сети (🏠 > ⚙️ **Настройки** > **Общие** > **Сеть** > **Состояние сети**).
- Убедитесь, что ввели правильный пароль для сети Wi-Fi.
- Проверьте расстояние между телевизором и модемом или точкой доступа. Расстояние не должно превышать 15,2 м.
- Снизить помехи можно путем отказа от использования или отключения беспроводных устройств. Также убедитесь, что между телевизором и модемом или точкой доступа нет создающих помехи объектов. (Мощность Wi-Fi-сигнала может снижаться из-за бытовой техники, беспроводных телефонов, стен/каминов.)



- Обратитесь к своему поставщику услуг Интернета (ISP) с просьбой сбросить настройки вашего сетевого канала для перерегистрации MAC-адресов ваших модема или точки доступа и телевизора.

Проблемы с видеоприложениями (Youtube и т. д.)

- Измените DNS-сервер на 8.8.8.8. Выберите  >  Настройки > Общие > Сеть > Состояние сети > Настр-ки IP > Настр. DNS > Ввести вручную > Сервер DNS > введите 8.8.8.8 > ОК.
- Выполните сброс с помощью команды  >  Настройки > Поддержка > Обслуживание устройства > Самодиагностика > Сброс Smart Hub.



Что такое удаленная поддержка?

Служба удаленной поддержки компании Samsung предлагает вам индивидуальную поддержку: технический специалист Samsung может удаленно предоставить указанные ниже услуги:

- Выполнить диагностику телевизора
- Настроить параметры телевизора
- Восстановить настройки по умолчанию на вашем телевизоре
- Установить рекомендуемое обновление микропрограммного обеспечения



Как работает удаленная поддержка?

Воспользоваться услугами удаленной поддержки компании Samsung для решения вопросов относительно телевизора очень просто:

1. Обратитесь в сервисный центр Samsung и закажите удаленную поддержку.
2. Откройте меню телевизора и перейдите в раздел Поддержка.  >  Настройки > Поддержка
3. Выберите **Удаленное управление**, прочтите и примите условия соглашения об обслуживании. Когда откроется экран ввода PIN-кода, предоставьте PIN-код техническому специалисту.
4. После этого технический специалист получит доступ к вашему телевизору.

Датчик экономного режима и яркость экрана



Датчик экономного режима автоматически регулирует яркость экрана телевизора. При активации этой функции определяется интенсивность освещения в помещении, и с целью снижения потребления энергии автоматически оптимизируется яркость экрана. Чтобы отключить эту функцию, перейдите к  >  Настройки > Общие > Экономный режим > Обнаружение окружающего освещения.

- Если при просмотре телевизора в темном помещении экран слишком темный, причиной может быть работа функции **Обнаружение окружающего освещения**.
- Датчик экономного режима находится на нижней панели телевизора. Не закрывайте датчик посторонними предметами. Это может привести к снижению яркости изображения.

Очистка поверхности телевизора

- Если на экране телевизора имеется наклейка, после ее удаления может остаться небольшое загрязнение. Удалите загрязнения перед просмотром телевизора.
- При чистке на внешней поверхности изделия и на экране могут появиться царапины. Чтобы предотвратить появление царапин, протирайте внешнюю поверхность телевизора и экран мягкой тканью.
- Не распыляйте воду или другие жидкости непосредственно на телевизор. Попавшая внутрь изделия жидкость может стать причиной повреждения, возгорания или поражения электрическим током.
- Чтобы очистить экран, выключите телевизор и салфеткой из микроволокна аккуратно протрите панель, удаляя жирные пятна и отпечатки пальцев. Для очистки корпуса или панели телевизора используйте салфетку из микрофибры, смоченную в небольшом количестве воды. После этого удалите влагу с помощью сухой ткани. Во время очистки не давите на поверхность панели слишком сильно, чтобы не повредить ее. Не используйте легковоспламеняющиеся жидкости (например, бензин, растворители и т.д.) или моющие средства. Если удалить пятно сразу не удастся, нанесите на салфетку из микроволокна немного жидкости для очистки экранов и сотрите пятно.

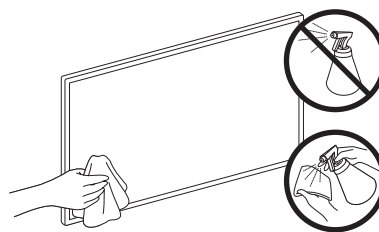

07 Технические характеристики и прочая информация

Технические характеристики

LED телевизор

Название модели	UE43TU8000U	UE50TU8000U
Разрешение экрана	3840 x 2160	3840 x 2160
Размер экрана	43 дюйма	50 дюймов
Измеряется по диагонали	108 см	125 см
Звук (выход)	20 Вт	20 Вт
Размеры (Ш x В x Г)		
Корпус	963,9 x 558,9 x 59,6 мм	1116,8 x 644,2 x 59,9 мм
С подставкой	963,9 x 627,8 x 192,5 мм	1116,8 x 719,1 x 250,2 мм
Вес		
Без подставки	8,1 кг	11,4 кг
С подставкой	8,3 кг	11,6 кг
Источник питания	Переменный ток 100-240В~ 50/60Гц	Переменный ток 100-240В~ 50/60Гц
Потребление электроэнергии	130 Вт	145 Вт
Название модели	UE55TU8000U	UE65TU8000U
Разрешение экрана	3840 x 2160	3840 x 2160
Размер экрана	55 дюймов	65 дюймов
Измеряется по диагонали	138 см	163 см
Звук (выход)	20 Вт	20 Вт
Размеры (Ш x В x Г)		
Корпус	1230,5 x 707,2 x 59,9 мм	1449,4 x 830,3 x 59,9 мм
С подставкой	1230,5 x 783,3 x 250,2 мм	1449,4 x 906,6 x 282,1 мм
Вес		
Без подставки	13,9 кг	20,6 кг
С подставкой	14,2 кг	20,9 кг
Источник питания	Переменный ток 100-240В~ 50/60Гц	Переменный ток 100-240В~ 50/60Гц
Потребление электроэнергии	150 Вт	200 Вт

Название модели	UE75TU8000U	UE82TU8000U
Разрешение экрана	3840 x 2160	3840 x 2160
Размер экрана Измеряется по диагонали	75 дюймов 189 см	82 дюйма 207 см
Звук (выход)	20 Вт	20 Вт
Размеры (Ш x В x Г) Корпус С подставкой	1673,2 x 958,2 x 59,9 мм 1673,2 x 1047,9 x 341,1 мм	1829,9 x 1045,0 x 59,9 мм 1829,9 x 1148,2 x 392,2 мм
Вес Без подставки С подставкой	30,4 кг 30,8 кг	37,7 кг 38,9 кг
Источник питания	Переменный ток 100-240В~ 50/60Гц	Переменный ток 100-240В~ 50/60Гц
Потребление электроэнергии	260 Вт	270 Вт
Название модели	UE43TU8500U / UE43TU8510U / UE43TU8570U	UE50TU8500U / UE50TU8510U / UE50TU8570U
Разрешение экрана	3840 x 2160	3840 x 2160
Размер экрана Измеряется по диагонали	43 дюйма 108 см	50 дюймов 125 см
Звук (выход)	20 Вт	20 Вт
Размеры (Ш x В x Г) Корпус С подставкой	963,5 x 557,7 x 56,8 мм 963,5 x 645,2 x 334,3 мм	1116,4 x 642,9 x 57,1 мм 1116,4 x 728,1 x 326,5 мм
Вес Без подставки С подставкой	9,0 кг 11,3 кг	12,9 кг 15,2 кг
Источник питания	Переменный ток 100-240В~ 50/60Гц	Переменный ток 100-240В~ 50/60Гц
Потребление электроэнергии	120 Вт	135 Вт
Название модели	UE55TU8500U / UE55TU8570U	UE65TU8500U / UE65TU8570U
Разрешение экрана	3840 x 2160	3840 x 2160
Размер экрана Измеряется по диагонали	55 дюймов 138 см	65 дюймов 163 см
Звук (выход)	20 Вт	20 Вт
Размеры (Ш x В x Г) Корпус С подставкой	1230,1 x 705,9 x 57,4 мм 1230,1 x 793,0 x 340,4 мм	1449,6 x 829,3 x 57,6 мм 1449,6 x 918,5 x 371,4 мм
Вес Без подставки С подставкой	17,2 кг 18,8 кг	22,3 кг 24,9 кг
Источник питания	Переменный ток 100-240В~ 50/60Гц	Переменный ток 100-240В~ 50/60Гц
Потребление электроэнергии	140 Вт	165 Вт

Условия окружающей среды

Рабочая температура	От 10°C до 40°C (От 50°F до 104°F)
Рабочая влажность	От 10% до 80%, без конденсации
Температура хранения	От -20°C до 45°C (От -4°F до 113°F)
Влажность при хранении	От 5% до 95%, без конденсации

- Конструкция и характеристики изделия могут быть изменены без предварительного уведомления.
- Характеристики электропитания и подробные сведения о потреблении электроэнергии указаны на паспортной табличке устройства.
- Паспортная табличка находится на задней панели телевизора. (На некоторых моделях паспортная табличка находится на внутренней стороне крышки разъемов).

Уменьшение потребления электроэнергии

При выключении телевизор переходит в режим ожидания. В режиме ожидания телевизор продолжает потреблять небольшое количество энергии. Если телевизор не будет использоваться в течение длительного периода времени, для уменьшения потребления энергии отсоединяйте кабель питания.

Лицензии



POWERED BY



The terms HDMI and HDMI High-Definition Multimedia Interface, and the HDMI Logo are trademarks or registered trademarks of HDMI Licensing LLC in the United States and other countries.

Рекомендация – только для стран ЕС



Настоящим компания Samsung Electronics заявляет, что данное устройство удовлетворяет требованиям директивы 2014/53/EU.

Чтобы ознакомиться с полным текстом заявления о соответствии требованиям ЕС, откройте веб-страницу <http://www.samsung.com>; перейдите в раздел "Поддержка" и введите название модели.



Данное оборудование можно использовать во всех странах ЕС.

ПРЕДУПРЕЖДЕНИЕ. ВО ИЗБЕЖАНИЕ ВОЗГОРАНИЯ НИКОГДА НЕ РАСПОЛАГАЙТЕ СВЕЧИ ИЛИ ДРУГИЕ ИСТОЧНИКИ ОТКРЫТОГО ОГНЯ РЯДОМ С ДАННЫМ ИЗДЕЛИЕМ.



Режим ожидания

Для уменьшения потребления энергии отсоединяйте кабель питания, если вы не собираетесь использовать телевизор в течение длительного периода времени.

	<p>Символ «не для пищевой продукции» применяется в соответствии с техническим регламентом Таможенного союза «О безопасности упаковки» 005/2011 и указывает на то, что упаковка данного продукта не предназначена для повторного использования и подлежит утилизации. Упаковку данного продукта запрещается использовать для хранения пищевой продукции.</p>
	<p>Символ «петля Мебиуса» указывает на возможность утилизации упаковки. Символ может быть дополнен обозначением материала упаковки в виде цифрового и/или буквенного обозначения.</p>

EAC

- Техническое описание: Устройство, предназначенное для визуального отображения текстовой и графической информации.
- Импортер
ООО «Самсунг Электроникс Рус Компани»
123242, г. Москва, Новинский бульвар, д. 31, помещение 1, 2, Российская Федерация
- Настоящий продукт произведен под полным производственным контролем «Samsung Electronics Co., Ltd». Наименование изготовителя (зависит от модели и указано на изделии), адрес производства:
- Производитель
Самсунг Электроникс Ко., Лтд.
129, Самсунг-ро, Енгтонг-гу, Сувон-си, Кёнги-до, 16677, Республика Корея
- «Самсунг Электроникс Рус Калуга»
Произведено в России.
- «Самсунг Электроникс Мадьяр Лтд.»
Произведено в Венгрии.
- «Самсунг Электроникс Словакия С.Р.О.»
Произведено в Словакии.
- «С.С. Ясз Пласзт Ро С.Р.Л.»
Произведено в Румынии.
- «Самсунг Электроникс ХСМС СЕ Комплекс Ко., Лтд.»
Произведено во Вьетнаме.
- «Самсунг Электроникс Египет С.А.Е.»
Произведено в Египте.
- «Самсунг Электроникс Ко., Лтд.»
Произведено в Корее.
- «Тянжин Самсунг Электроникс Ко. Лтд.»
Произведено в КНР.
- «К-троникс (Сучжоу) Технолоджи Ко., Лтд.»
Произведено в КНР.
- Дату изготовления см. на этикетке продукта.

Страница намеренно
оставлена пустой.

SAMSUNG

USER MANUAL

Crystal UHD

8 SERIES

Thank you for purchasing this Samsung product.



To receive more complete service, please register your product at www.samsung.com

Model _____ Serial No. _____

Before Reading This User Manual

This TV comes with this user manual and an embedded e-Manual.

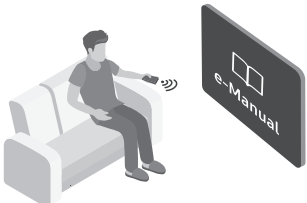



Before reading this user manual, review the following:

	<p>User Manual</p>	<p>Read this provided user manual to see information about product safety, installation, accessories, initial configuration, and product specifications.</p>
	<p>e-Manual</p>	<p>For more information about this TV, read the e-Manual embedded in the product.</p> <ul style="list-style-type: none"> To open the e-Manual, <ul style="list-style-type: none">  >  Settings > Support > Open e-Manual



On the website (www.samsung.com), you can download the manuals and see its contents on your PC or mobile device.

Learning the e-Manual's assistance functions

- Some menu screens cannot be accessed from the e-Manual.

	<p>Search</p>	<p>Select an item from the search results to load the corresponding page.</p>
	<p>Index</p>	<p>Select a keyword to navigate to the relevant page.</p> <ul style="list-style-type: none"> The menus may not appear depending on the geographical area.
	<p>Site Map</p>	<p>It displays the lists for each item in e-Manual.</p>
	<p>Recently Viewed Topics</p>	<p>Select a topic from the list of recently viewed topics.</p>

Learning the functions of the buttons that appear on e-Manual topic pages

	<p>Try Now</p>	<p>Allows you to access the corresponding menu item and try out the feature right away.</p>
	<p>Link</p>	<p>Access an underlined topic referred to on an e-Manual page immediately.</p>

Warning! Important Safety Instructions

Please read the Safety Instructions before using your TV.

Refer to the table below for an explanation of symbols which may be on your Samsung product.

CAUTION			Class II product: This symbol indicates that a safety connection to electrical earth (ground) is not required. If this symbol is not present on a product with a mains lead, the product MUST have a reliable connection to protective earth (ground).
RISK OF ELECTRIC SHOCK. DO NOT OPEN.			
CAUTION: TO REDUCE THE RISK OF ELECTRIC SHOCK, DO NOT REMOVE COVER (OR BACK). THERE ARE NO USER SERVICEABLE PARTS INSIDE. REFER ALL SERVICING TO QUALIFIED PERSONNEL.			AC voltage: Rated voltage marked with this symbol is AC voltage.
	This symbol indicates that high voltage is present inside. It is dangerous to make any kind of contact with any internal part of this product.		DC voltage: Rated voltage marked with this symbol is DC voltage.
	This symbol indicates that this product has included important literature concerning operation and maintenance.		Caution. Consult instructions for use: This symbol instructs the user to consult the user manual for further safety related information.

- The slots and openings in the cabinet and in the back or bottom are provided for necessary ventilation. To ensure reliable operation of this apparatus and to protect it from overheating, these slots and openings must never be blocked or covered.
 - Do not place this apparatus in a confined space, such as a bookcase or built-in cabinet, unless proper ventilation is provided.
 - Do not place this apparatus near or over a radiator or heat register, or where it is exposed to direct sunlight.
 - Do not place vessels (vases etc.) containing water on this apparatus, as this can result in a fire or electric shock.
- Do not expose this apparatus to rain or place it near water (near a bathtub, washbowl, kitchen sink, or laundry tub, in a wet basement, or near a swimming pool, etc.). If this apparatus accidentally gets wet, unplug it and contact an authorised dealer immediately.
- This apparatus uses batteries. In your community, there might be environmental regulations that require you to dispose of these batteries properly. Please contact your local authorities for disposal or recycling information.
- Do not overload wall outlets, extension cords, or adaptors beyond their capacity, since this can result in fire or electric shock.
- Power-supply cords should be placed so that they are not likely to be walked on or pinched by items placed upon or against them. Pay particular attention to cords at the plug end, at wall outlets, and at the point where they exit from the appliance.

- To protect this apparatus from a lightning storm, or when left unattended and unused for long periods of time, unplug it from the wall outlet and disconnect the antenna or cable system. This will prevent damage to the set due to lightning and power line surges.
- Before connecting the AC power cord to the DC adaptor outlet, make sure that the voltage designation of the DC adaptor corresponds to the local electrical supply.
- Never insert anything metallic into the open parts of this apparatus. This may cause a danger of electric shock.
- To avoid electric shock, never touch the inside of this apparatus. Only a qualified technician should open this apparatus.
- Be sure to plug in the power cord until it is firmly seated. When unplugging the power cord from a wall outlet, always pull on the power cord's plug. Never unplug it by pulling on the power cord. Do not touch the power cord with wet hands.
- If this apparatus does not operate normally - in particular, if there are any unusual sounds or smells coming from it - unplug it immediately and contact an authorised dealer or Samsung service centre.
- Be sure to pull the power plug out of the outlet if the TV is to remain unused or if you are going to leave the house for an extended period of time (especially when children, elderly, or disabled people will be left alone in the house).
 - Accumulated dust can cause an electric shock, an electric leakage, or a fire by causing the power cord to generate sparks and heat or by causing the insulation to deteriorate.
- Be sure to contact an authorised Samsung service centre for information if you intend to install your TV in a location with heavy dust, high or low temperatures, high humidity, chemical substances, or where it will operate 24 hours a day such as in an airport, a train station, etc. Failure to do so may lead to serious damage to your TV.
- Use only a properly grounded plug and wall outlet.
 - An improper ground may cause electric shock or equipment damage. (Class I Equipment only.)
- To turn off this apparatus completely, disconnect it from the wall outlet. To ensure you can unplug this apparatus quickly if necessary, make sure that the wall outlet and power plug are readily accessible.
- Store the accessories (batteries, etc.) in a location safely out of the reach of children.
- Do not drop or strike the product. If the product is damaged, disconnect the power cord and contact a Samsung service centre.
- To clean this apparatus, unplug the power cord from the wall outlet and wipe the product with a soft, dry cloth. Do not use any chemicals such as wax, benzene, alcohol, thinners, insecticide, aerial fresheners, lubricants, or detergents. These chemicals can damage the appearance of the TV or erase the printing on the product.
- Do not expose this apparatus to dripping or splashing.
- Do not dispose of batteries in a fire.
- Do not short-circuit, disassemble, or overheat the batteries.
- **CAUTION:** There is danger of an explosion if you replace the batteries used in the remote with the wrong type of battery. Replace only with the same or equivalent type.

* Figures and illustrations in this User Manual are provided for reference only and may differ from the actual product appearance. Product design and specifications may change without notice.

Contents

	Before Reading This User Manual	2
	Warning! Important Safety Instructions	3
01	What's in the Box?	
02	TV Installation	
	Mounting the TV on a wall	7
	Providing proper ventilation for your TV	8
	Safety Precaution: Securing the TV to the wall to prevent falling	9
03	The Samsung Smart Remote	
	About the Buttons on the Samsung Smart Remote	11
	Pairing the TV to the Samsung Smart Remote	12
	Installing batteries into the Samsung Smart Remote	12
04	Running the Initial Setup	
	Using the TV Controller	13
05	Connecting to a Network	
	Network Connection - Wireless	14
	Network Connection - Wired	14
06	Troubleshooting and Maintenance	
	Troubleshooting	15
	What is Remote Support?	17
	Eco Sensor and screen brightness	17
	Caring for the TV	18
07	Specifications and Other Information	
	Specifications	19
	Environmental Considerations	21
	Decreasing power consumption	21
	Licences	22

01 What's in the Box?

Make sure the following items are included with your TV. If any items are missing, contact your dealer.

- Samsung Smart Remote & Batteries
- User Manual
- Warranty Card / Regulatory Guide (Not available in some locations)
- TV Power Cable

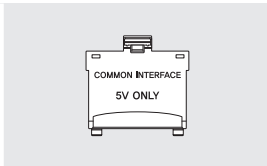

CI Card Adapter

- The items' colours and shapes may vary depending on the models.
- Cables not included can be purchased separately.
- Check for any accessories hidden behind or in the packing materials when opening the box.
- The type of battery may vary depending on the model.

An administration fee may be charged in the following situations:

- (a) An engineer is called out at your request, but it is found that the product has no defect (i.e., where the user manual has not been read).
- (b) You bring the unit to the Samsung service centre, but it is found that the product has no defect (i.e., where the user manual has not been read).

You will be informed of the administration fee amount before a technician visits.



Warning: Screens can be damaged from direct pressure when handled incorrectly. We recommend lifting the TV at the edges, as shown.

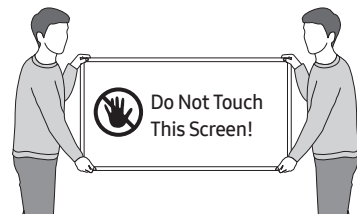

02 TV Installation

Mounting the TV on a wall



If you mount this TV on a wall, follow the instructions exactly as set out by the manufacturer. Unless it is correctly mounted, the TV may slide or fall and cause serious injury to a child or adult and serious damage to the TV.

- You can mount the TV on the wall using a wall mount kit (sold separately).
- Refer to the installation manual included with the Samsung wall mount kit.

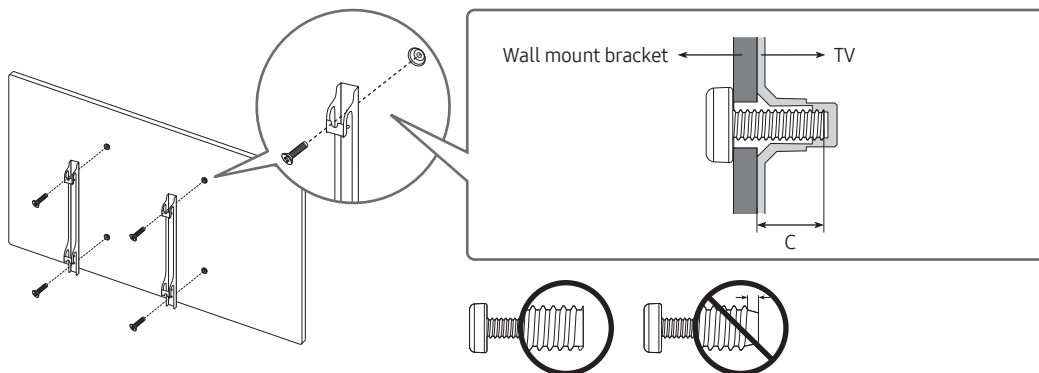

- Samsung Electronics is not responsible for any damage to the product or injury to yourself or others if you choose to install the wall mount on your own.
- You can install your wall mount on a solid wall perpendicular to the floor. Before attaching the wall mount to surfaces other than plaster board, contact your nearest dealer for additional information. If you install the TV on a ceiling or slanted wall, it may fall and result in severe personal injury.
- Standard dimensions for wall mount kits are shown in the table on the next page.
- If you are installing a third-party wall mount, note that the length of the screws you can use to attach the TV to the wall mount is shown in column C in the table on the next page.
- When installing a wall mount kit, we recommend you fasten all four VESA screws.
- If you want to install a wall mount kit that attaches to the wall using two top screws only, be sure to use a Samsung wall mount kit that supports this type of installation. (You may not be able to purchase this type of wall mount kit, depending on the geographical region.)

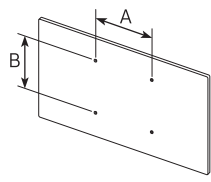
TV size in inches	VESA screw hole specs (A * B) in millimetres	C (mm)	Standard Screw	Quantity	
43-55	200 x 200	20-22 *39-41	M8	4	
65	400 x 300				
75	400 x 400				
82	600 x 400				

*: These specifications are supported by TU8500, TU8510, TU8570.



Do not install your wall mount kit while your TV is turned on. This may result in personal injury from electric shock.

- Do not use screws that are longer than the standard dimension or do not comply with the VESA standard screw specifications. Screws that are too long may cause damage to the inside of the TV set.
- For wall mounts that do not comply with the VESA standard screw specifications, the length of the screws may differ depending on the wall mount specifications.
- Do not fasten the screws too firmly. This may damage the product or cause the product to fall, leading to personal injury. Samsung is not liable for these kinds of accidents.
- Samsung is not liable for product damage or personal injury when a non-VESA or non-specified wall mount is used or when the consumer fails to follow the product installation instructions.
- Do not mount the TV at more than a 15 degree tilt.
- Always have two people mount the TV onto a wall.
 - For 82 inch or larger models, have four people mount the TV onto a wall.

Providing proper ventilation for your TV

When you install your TV, maintain a distance of at least 10 cm between the TV and other objects (walls, cabinet sides, etc.) to ensure proper ventilation. Failing to maintain proper ventilation may result in a fire or a problem with the product caused by an increase in its internal temperature.

- When you install your TV with a stand or a wall mount, we strongly recommend you use parts provided by Samsung Electronics only. Using parts provided by another manufacturer may cause difficulties with the product or result in injury caused by the product falling.

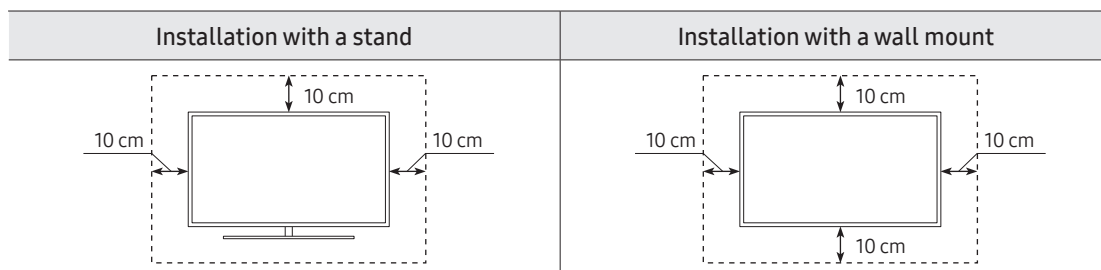

Safety Precaution: Securing the TV to the wall to prevent falling



Caution: Pulling, pushing, or climbing on the TV may cause the TV to fall. In particular, ensure your children do not hang on or destabilise the TV. This action may cause the TV to tip over, causing serious injuries or death. Follow all safety precautions provided in the Safety Flyer included with your TV. For added stability and safety, you can purchase and install the anti-fall device as described on the next page.



WARNING: Never place a television set in an unstable location. The television set may fall, causing serious personal injury or death. Many injuries, particularly to children, can be avoided by taking simple precautions such as:

- Always use cabinets or stands or mounting methods recommended by the manufacturer of the television set.
- Always use furniture that can safely support the television set.
- Always ensure the television set is not overhanging the edge of the supporting furniture.
- Always educate children about the dangers of climbing on furniture to reach the television set or its controls.
- Always route cords and cables connected to your television so they cannot be tripped over, pulled or grabbed.
- Never place a television set in an unstable location.
- Never place the television set on tall furniture (for example, cupboards or bookcases) without anchoring both the furniture and the television set to a suitable support.
- Never place the television set on cloth or other materials that may be located between the television set and supporting furniture.
- Never place items that might tempt children to climb, such as toys and remote controls, on the top of the television or furniture on which the television is placed.

If the existing television set is going to be retained and relocated, the same considerations as above should be applied.

- When you have to relocate or lift the TV for replacement or cleaning, be sure not to pull out the stand.

Preventing the TV from falling

1. Using the appropriate screws, firmly fasten a set of brackets to the wall. Confirm that the screws are firmly attached to the wall.
 - You may need additional material such as wall anchors depending on the type of wall.
2. Using the appropriately sized screws, firmly fasten a set of brackets to the TV.
 - For the screw specifications, refer to the standard screw part in the table under "Mounting the TV on a wall".
3. Connect the brackets fixed to the TV and the brackets fixed to the wall with a durable, heavy-duty string, and then tie the string tightly.
 - Install the TV near the wall so that it does not fall backwards.
 - Connect the string so that the brackets fixed to the wall are at the same height as or lower than the brackets fixed to the TV.

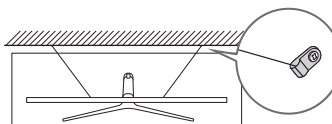
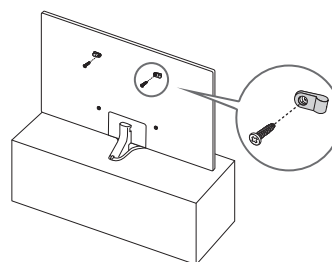

- The product colour and shape may vary depending on the model.

03 The Samsung Smart Remote

About the Buttons on the Samsung Smart Remote

- The images, buttons, and functions of the Samsung Smart Remote may differ depending on the model.
- The Universal Remote function operates normally only when you use the Samsung Smart Remote that comes with the TV.

(Power)
Press to turn the TV on or off.

(Colour / Number button)
Each time you press this button, the coloured buttons window and the virtual numeric pad are displayed alternately.

- Use these coloured buttons to access additional options specific to the feature you are using.
- Press to bring up the virtual numeric pad on the screen. Use the numeric keypad to enter numeric values. Select numbers and then select **Done** to enter a numeric value. Use to change the channel, enter a PIN, enter a ZIP code, etc.
- When pressed for 1 second or more, the TTX menu appears.

(Bixby)
Runs Bixby. Press and hold the button, say a command, and then release the button to run Bixby.
When you press the button, the **Explore Now** menu appears at the bottom of the screen.

- The supported Bixby's languages and features may differ by geographical region.

(Ambient Mode)
In TV mode, press this button to enter **Ambient Mode**.
If you press the button when the TV is turned off, the TV turns on in **Ambient Mode**.

Select
Selects or runs a focused item. When pressed while you are watching a broadcast programme, detailed programme information appears.

(Return)
Returns to the previous menu. When pressed for 1 second or more, the running function is terminated. When pressed while you are watching a programme, the previous channel appears.

(Play/pause)
When pressed, the playback controls appear. Using these controls, you can control the media content that is playing.

(Smart Hub)
Returns to the Home Screen.

Directional button (up/down/left/right)
Moves the focus and changes the values seen on the TV's menu.

+/- (Volume)
Move the button up or down to adjust the volume. To mute the sound, press the button. When pressed for 1 second or more, the **Accessibility Shortcuts** menu appears.



^ / v (Channel)
Move the button up or down to change the channel. To see the **Guide** screen, press the button.

- When pressed for 1 second or more, the **Channel List** screen appears.

Press each button to run its function.

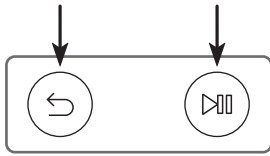
Pairing the TV to the Samsung Smart Remote





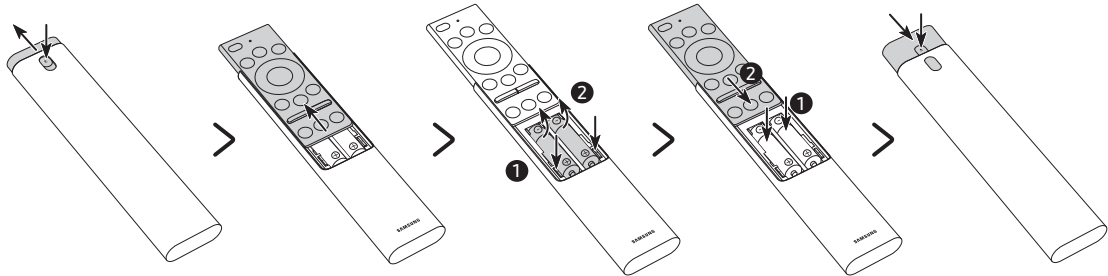

When you turn on the TV for the first time, the Samsung Smart Remote pairs to the TV automatically. If the Samsung Smart Remote does not pair to the TV automatically, point it at the remote control sensor of the TV, and then press and hold the buttons labelled  and  as shown in the figure on the left simultaneously for 3 seconds or more.

Installing batteries into the Samsung Smart Remote

<TU8570>



1. Press the  button at the top rear of the Samsung Smart Remote. The body will pop out slightly from the body cover.
2. Turn the remote over, and then slide the body of the remote upwards until the battery compartment is revealed.
3. If there are batteries in the remote, press the  and  buttons on both sides of the battery compartment to remove the existing batteries.
4. Insert two new batteries (1.5V AAA type) into the battery compartment making sure that the batteries' polarities (+, -) are oriented correctly. When done, slide the body of the remote until it is nearly in its original position.
5. Turn the remote over, press and hold the  button on the top rear, and then slide the body of the remote down into place.
 - Alkaline batteries are recommended for longer battery life.

<TU8510 / TU8500 / TU8000>

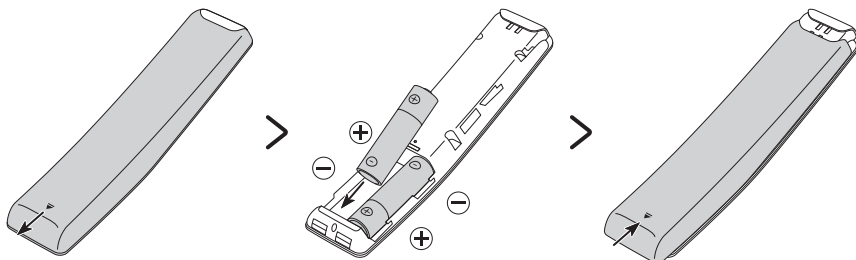

To install the batteries (1.5V AA type), push the rear cover open in the direction of the arrow at the bottom of the illustration, and then insert the batteries as shown in the figure. Make sure that the positive and negative ends are facing in the correct direction. Close the rear cover as shown.

- Alkaline batteries are recommended for longer battery life.

04 Running the Initial Setup

When you turn on your TV for the first time, it immediately starts the Initial Setup. The Initial Setup allows you to configure the basic settings for the TV to operate, such as broadcast reception, channel search, and network connection, at one time.

- Before starting the Initial Setup, be sure to connect external devices first.
- To use the TV's smart features, the TV must be connected to the Internet.

You can also start the Initial Setup using the TV's menu (Home > Settings > General > Reset).

Follow the instructions displayed on the Initial Setup screen and configure the TV's basic settings to suit your viewing environment.

Using the TV Controller

You can turn on the TV with the TV Controller button at the bottom of the TV, and then use the Control menu. The Control menu appears when the TV Controller button is pressed while the TV is On. For more information about its usage, refer to the figure below.

- The screen may dim if the protective film on the SAMSUNG logo or the bottom of the TV is not detached. Please remove the protective film.

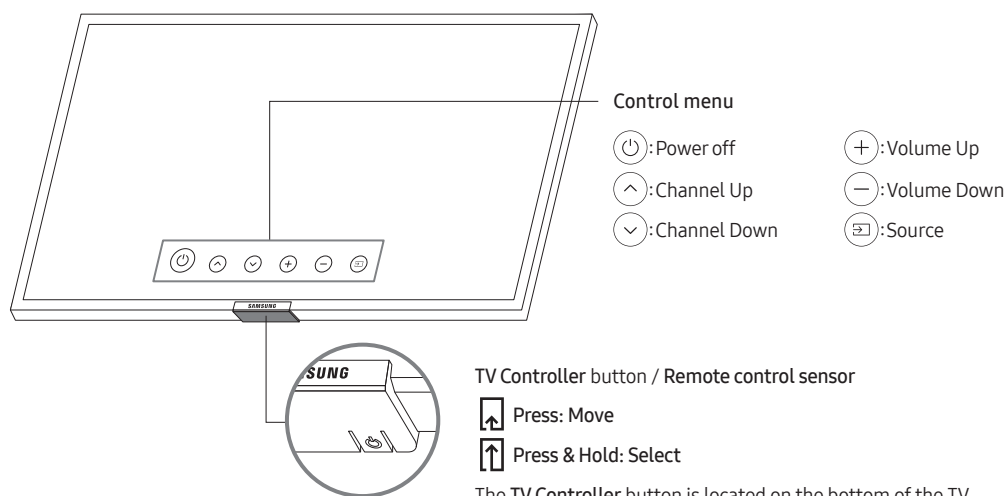

05 Connecting to a Network

Connecting the TV to a network gives you access to online services, such as Smart Hub, as well as software updates.

Network Connection - Wireless

Connect the TV to the Internet using a wireless access point or modem.

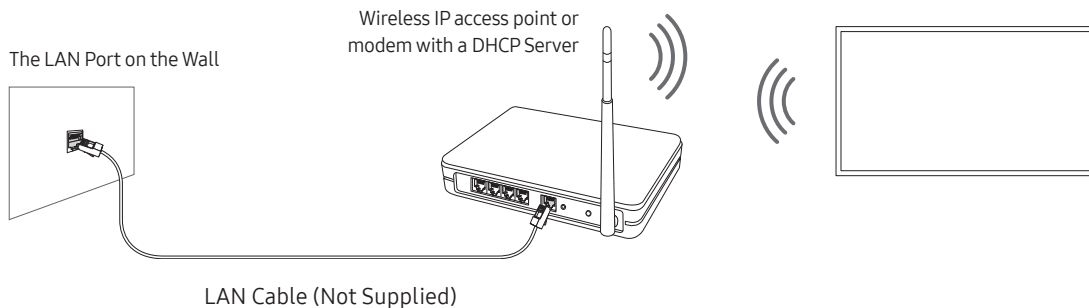

Network Connection - Wired

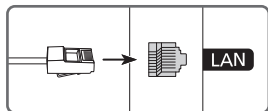

Connect your TV to the network using a LAN cable.

- The TV will not be able to connect to the Internet if your network speed is below 10 Mbps.
- Use Cat7 (*STP Type) cable for the connection.
* Shielded Twisted Pair

06 Troubleshooting and Maintenance

Troubleshooting

If the TV seems to have a problem, first review this list of possible problems and solutions. Alternatively, review the Troubleshooting or FAQ Section in the e-Manual. If none of these troubleshooting tips apply, please visit “www.samsung.com” and click on Support, or contact the Samsung service centre listed on the back cover of this manual.

- This TFT LED panel is made up of sub pixels which require sophisticated technology to produce. There may be, however, a few bright or dark pixels on the screen. These pixels will have no impact on the performance of the product.
- To keep your TV in optimum condition, upgrade to the latest software. Use the **Update Now** or **Auto update** functions on the TV's menu (🏠 > ⚙️ **Settings** > **Support** > **Software Update** > **Update Now** or **Auto update**).

The TV won't turn on.

- Make sure that the AC power cable is securely plugged in to the TV and the wall outlet.
- Make sure that the wall outlet is working and the remote control sensor at the bottom of the TV is lit and glowing a solid red.
- Try pressing the **TV Controller** button at the bottom of the TV to make sure that the problem is not with the remote control. If the TV turns on, refer to “The remote control does not work”.

There is no picture/video/sound, or a distorted picture/video/sound from an external device, or “Weak or No Signal” is displayed on the TV, or you cannot find a channel.

- Make sure the connection to the device is correct and that all cables are fully inserted.
- Remove and reconnect all cables connected to the TV and the external devices. Try new cables if possible.
- Confirm that the correct input source has been selected (🏠 > ➡️ **Source**).
- Perform a TV self diagnosis to determine if the problem is caused by the TV or the device (🏠 > ⚙️ **Settings** > **Support** > **Device Care** > **Self Diagnosis** > **Picture Test** or **Sound Test**).
- If the test results are normal, reboot the connected devices by unplugging each device's power cable and then plugging it in again. If the issue persists, refer to the connection guide in the user manual of the connected device.
- If you are not using a cable box or satellite box, and your TV is receiving TV signals from an antenna or a cable wall connector, run **Auto Tuning** to search for channels (🏠 > ⚙️ **Settings** > **Broadcasting** > **(Auto Tuning Settings)** > **Auto Tuning**).
 - The **Auto Tuning Settings** may not appear depending on the model or geographical area.
 - If you are using a cable box or satellite box, please refer to the cable box or satellite box manual.

The CI+ does not work.

- Your Samsung TV conforms to the CI+ 1.4 standards.
- Where a CI+ Common Interface module is incompatible with this device, then please remove the module and contact the CI+ operator for assistance.

The remote control does not work.

- Check if the power indicator at the bottom of the TV blinks when you press the remote's Power button. If it does not, replace the remote control's batteries.
- Make sure that the batteries are installed with their poles (+/-) in the correct direction.
- Try pointing the remote directly at the TV from 1.5-1.8 m away.
- If your TV came with a Samsung Smart Remote (Bluetooth Remote), make sure to pair the remote to the TV.

The cable box or satellite box remote control doesn't turn the TV on or off or adjust the volume.

- Programme the cable box or satellite box remote control to operate the TV. Refer to the cable box or satellite box user manual for the SAMSUNG TV code.

The TV settings are lost after 5 minutes.

- The TV is in the Retail Mode. Change the Usage Mode in the General Menu to Home Mode (🏠 > ⚙️ Settings > General > System Manager > Usage Mode > Home Mode).

Intermittent Wi-Fi

- Make sure the TV has a network connection (🏠 > ⚙️ Settings > General > Network > Network Status).
- Make sure the Wi-Fi password is entered correctly.
- Check the distance between the TV and the modem or access point. The distance should not exceed 15.2 m.
- Reduce interference by not using or turning off wireless devices. Also, verify that there are no obstacles between the TV and the modem or access point. (The Wi-Fi strength can be decreased by appliances, cordless phones, stone walls/fireplaces, etc.)

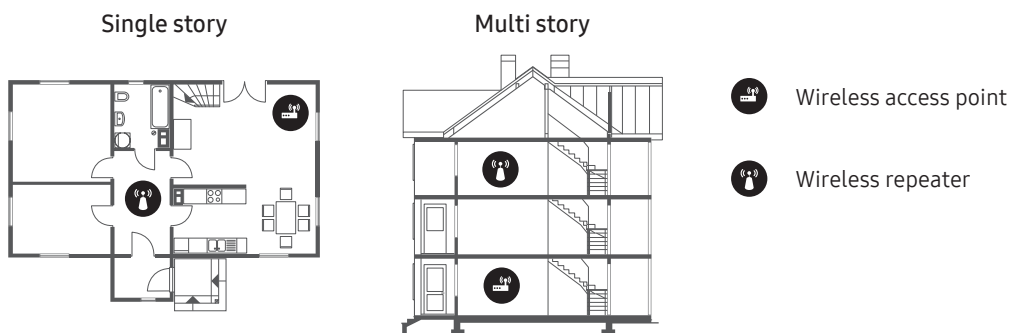

- Contact your Internet Service Provider (ISP) and ask them to reset your network circuit to re-register the MAC addresses of your modem or access point and the TV.

Video Apps problems (Youtube etc)

- Change the DNS to 8.8.8.8. Select (🏠) > ⚙️ Settings > General > Network > Network Status > IP Settings > DNS setting > Enter manually > DNS Server > enter 8.8.8.8 > OK.
- Reset by selecting (🏠) > ⚙️ Settings > Support > Device Care > Self Diagnosis > Reset Smart Hub.

What is Remote Support?

Samsung Remote Support service offers you one-on-one support with a Samsung Technician who can remotely:

- Diagnose your TV
- Adjust the TV settings for you
- Perform a factory reset on your TV
- Install recommended firmware updates

How does Remote Support work?

You can easily get Samsung Remote Support service for your TV:

1. Call the Samsung service centre and ask for remote support.
2. Open the menu on your TV, and go to the **Support** menu. (🏠) > ⚙️ Settings > Support)
3. Select **Remote Management**, then read and agree to the service agreements. When the PIN screen appears, provide the PIN number to the technician.
4. The technician will then access your TV.

Eco Sensor and screen brightness



Eco Sensor adjusts the brightness of the TV automatically. This feature measures the light in your room and optimises the brightness of the TV automatically to reduce power consumption. If you want to turn this off, go to (🏠) > ⚙️ Settings > General > Eco Solution > Ambient Light Detection.

- If the screen is too dark while you are watching TV in a dark environment, it may be due to the **Ambient Light Detection** function.
- The eco sensor is located at the bottom of the TV. Do not block the sensor with any object. This can decrease picture brightness.

Caring for the TV

- If a sticker was attached to the TV screen, some debris can remain after you remove the sticker. Please clean the debris off before watching TV.
- The exterior and screen of the TV can get scratched during cleaning. Be sure to wipe the exterior and screen carefully using a soft cloth to prevent scratches.
- Do not spray water or any liquid directly onto the TV. Any liquid that goes into the product may cause a failure, fire, or electric shock.
- To clean the screen, turn off the TV, then gently wipe away smudges and fingerprints on the panel with a micro-fiber cloth. Clean the body or panel of the TV with a micro-fiber cloth dampened with a small amount of water. After that, remove the moisture with a dry cloth. While cleaning, do not apply strong force to the surface of the panel because it can damage the panel. Never use flammable liquids (benzene, thinner, etc.) or a cleaning agent. For stubborn smudges, spray a small amount of screen cleaner on a micro-fiber cloth, and then use the cloth to wipe away the smudges.

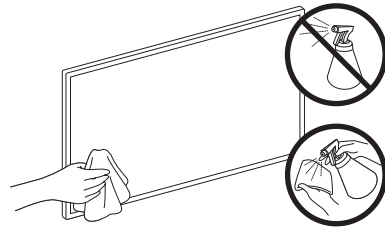

07 Specifications and Other Information

Specifications

Model Name	UE43TU8000U	UE50TU8000U
Display Resolution	3840 x 2160	3840 x 2160
Screen Size Measured Diagonally	43 inches 108 cm	50 inches 125 cm
Sound (Output)	20 W	20 W
Dimensions (W x H x D) Body With Stand	963.9 x 558.9 x 59.6 mm 963.9 x 627.8 x 192.5 mm	1116.8 x 644.2 x 59.9 mm 1116.8 x 719.1 x 250.2 mm
Weight Without Stand With Stand	8.1 kg 8.3 kg	11.4 kg 11.6 kg
Power Supply	AC100-240V~ 50/60Hz	AC100-240V~ 50/60Hz
Power Consumption	130 W	145 W
Model Name	UE55TU8000U	UE65TU8000U
Display Resolution	3840 x 2160	3840 x 2160
Screen Size Measured Diagonally	55 inches 138 cm	65 inches 163 cm
Sound (Output)	20 W	20 W
Dimensions (W x H x D) Body With Stand	1230.5 x 707.2 x 59.9 mm 1230.5 x 783.3 x 250.2 mm	1449.4 x 830.3 x 59.9 mm 1449.4 x 906.6 x 282.1 mm
Weight Without Stand With Stand	13.9 kg 14.2 kg	20.6 kg 20.9 kg
Power Supply	AC100-240V~ 50/60Hz	AC100-240V~ 50/60Hz
Power Consumption	150 W	200 W

Model Name	UE75TU8000U	UE82TU8000U
Display Resolution	3840 x 2160	3840 x 2160
Screen Size Measured Diagonally	75 inches 189 cm	82 inches 207 cm
Sound (Output)	20 W	20 W
Dimensions (W x H x D)		
Body	1673.2 x 958.2 x 59.9 mm	1829.9 x 1045.0 x 59.9 mm
With Stand	1673.2 x 1047.9 x 341.1 mm	1829.9 x 1148.2 x 392.2 mm
Weight		
Without Stand	30.4 kg	37.7 kg
With Stand	30.8 kg	38.9 kg
Power Supply	AC100-240V~ 50/60Hz	AC100-240V~ 50/60Hz
Power Consumption	260 W	270 W
Model Name	UE43TU8500U / UE43TU8510U / UE43TU8570U	UE50TU8500U / UE50TU8510U / UE50TU8570U
Display Resolution	3840 x 2160	3840 x 2160
Screen Size Measured Diagonally	43 inches 108 cm	50 inches 125 cm
Sound (Output)	20 W	20 W
Dimensions (W x H x D)		
Body	963.5 x 557.7 x 56.8 mm	1116.4 x 642.9 x 57.1 mm
With Stand	963.5 x 645.2 x 334.3 mm	1116.4 x 728.1 x 326.5 mm
Weight		
Without Stand	9.0 kg	12.9 kg
With Stand	11.3 kg	15.2 kg
Power Supply	AC100-240V~ 50/60Hz	AC100-240V~ 50/60Hz
Power Consumption	120 W	135 W
Model Name	UE55TU8500U / UE55TU8570U	UE65TU8500U / UE65TU8570U
Display Resolution	3840 x 2160	3840 x 2160
Screen Size Measured Diagonally	55 inches 138 cm	65 inches 163 cm
Sound (Output)	20 W	20 W
Dimensions (W x H x D)		
Body	1230.1 x 705.9 x 57.4 mm	1449.6 x 829.3 x 57.6 mm
With Stand	1230.1 x 793.0 x 340.4 mm	1449.6 x 918.5 x 371.4 mm
Weight		
Without Stand	17.2 kg	22.3 kg
With Stand	18.8 kg	24.9 kg
Power Supply	AC100-240V~ 50/60Hz	AC100-240V~ 50/60Hz
Power Consumption	140 W	165 W

Environmental Considerations

Operating Temperature	10°C to 40°C (50°F to 104°F)
Operating Humidity	10% to 80%, non-condensing
Storage Temperature	-20°C to 45°C (-4°F to 113°F)
Storage Humidity	5% to 95%, non-condensing

- The design and specifications are subject to change without prior notice.
- For information about the power supply, and more information about power consumption, refer to the label-rating attached to the product.
- You can see the label-rating attached to the back of the TV. (For some models, you can see the label-rating inside the cover terminal.)

Decreasing power consumption

When you shut the TV off, it enters Standby mode. In Standby mode, it continues to draw a small amount of power. To decrease power consumption, unplug the power cord when you don't intend to use the TV for a long time.

Licences



POWERED BY



The terms HDMI and HDMI High-Definition Multimedia Interface, and the HDMI Logo are trademarks or registered trademarks of HDMI Licensing LLC in the United States and other countries.

Recommendation - EU Only



Hereby, Samsung Electronics, declares that this equipment is in compliance with Directive 2014/53/EU. The full text of the EU declaration of conformity is available at the following internet address: <http://www.samsung.com> go to Support and enter the model name. This equipment may be operated in all EU countries.

WARNING - TO PREVENT THE SPREAD OF FIRE, KEEP CANDLES OR OTHER ITEMS WITH OPEN FLAMES AWAY FROM THIS PRODUCT AT ALL TIMES.



SAMSUNG

ПАЙДАЛАНУШЫ НҰСҚАУЛЫҒЫ

Crystal UHD

8-СЕРИЯ

Осы Samsung өнімін сатып алғаныңызға рақмет.



Қызметтерді толық алу үшін мүмкіндігіне ие болу үшін өніміңізді www.samsung.com сайтына тіркеңіз.

Үлгі _____ Сериялық № _____

Осы Пайдаланушы нұсқаулығын оқымас бұрын

Осы теледидармен бірге осы пайдаланушы нұсқаулығы және кіріктірілген электрондық нұсқаулық келеді.

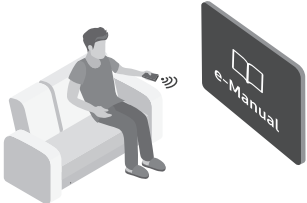



Осы пайдаланушы нұсқаулығын оқымас бұрын төмендегіні қарап шығыңыз:

	Пайдаланушы нұсқаулығы	Құрылғының қауіпсіздігі, орнатылуы, керек-жарақтары, бастапқы конфигурациясы және өнімнің техникалық сипаттамалары туралы ақпаратты көру үшін жинаққа кіретін пайдаланушы нұсқаулығын оқыңыз.
	e-Manual	Осы теледидар туралы толық ақпарат алу үшін оған кіріктірілген электрондық нұсқаулықты оқыңыз. <ul style="list-style-type: none">e-Manual ашу үшін,  >  Параметрлер > Қолдау > e-Manual мазмұнын ашу



Веб-сайттан (www.samsung.com) пайдаланушы нұсқаулықтарын жүктеп алып, оның мазмұнын компьютерден немесе мобильді құрылғыдан қарауға болады.

Электрондық нұсқаулықтың көмекші функцияларын үйрену

- Кейбір мәзір экрандарына электрондық нұсқаулықтан кіру мүмкін емес.

	Іздеу	Тиісті бетті жүктеу үшін іздеу нәтижелерінің ішінен элементті таңдаңыз.
	Көрсеткіш	Тиісті бетке өту үшін кілт сөзді таңдаңыз. <ul style="list-style-type: none">– Географиялық аймаққа байланысты мәзірлер көрсетілмеуі мүмкін.
	Сайт картасы	Әр элементке арналған тізімдер e-Manual арқылы көрсетіледі.
	Соңғы рет көрілген	Жақында қаралған тақырыптар тізімі ішінен тақырыпты таңдаңыз.

Электрондық нұсқаулықтың тақырыптық беттерінде көрсетілетін түймелердің функцияларын үйрену

	Қазір көру	Тиісті мәзір элементіне кіруге және функцияны дереу қолданып көруге мүмкіндік береді.
	Байланыстыру	e-Manual бетіндегі асты сызылған тақырыпқа дереу кіріңіз.

Ескерту! Қауіпсіздік туралы маңызды нұсқаулар

Теледидарды пайдаланар алдында қауіпсіздік нұсқауларын оқып шығыңыз.

Белгілердің түсіндірмесін төмендегі кестеден қараңыз, олар сіздің Samsung құрылғыңыздағы белгілерден өзгеше болуы мүмкін.

<p>НАЗАР САЛЫҢЫЗ</p>			<p>II класс өнімі: Бұл таңба құрылғыны жерге тұйықтау (қосу) арқылы қауіпсіз қосылым жасаудың қажет емес екенін білдіреді. Егер мына белгі тоққа қосылатын сымы бар құрылғыңызда болмаса, құрылғыны МІНДЕТТІ ТҮРДЕ жерге қауіпсіз қосу (тұйықтау) керек.</p>
<p>ЭЛЕКТР ТОҒЫ СОҒУ ҚАТЕРІ. АШПАҢЫЗ.</p>			<p>AT кернеуі: Осы таңба арқылы белгіленетін атаулы кернеу – AT кернеуі.</p>
<p>АБАЙ БОЛЫҢЫЗ: ЭЛЕКТР ҚАТЕРІН АЗАЙТУ ҮШІН ҚАҚПАҒЫН (НЕМЕСЕ АРТҚЫ ҚАҚПАҒЫН) АЛМАҢЫЗ. ҚҰРЫЛҒЫНЫҢ ІШІНДЕ, ПАЙДАЛАНУШЫ ЖӨНДЕЙ АЛАТЫН ЕШБІР БӨЛШЕК ЖОҚ. ЖӨНДЕУ ЖҰМЫСТАРЫНЫҢ БАРЛЫҒЫН БІЛІКТІ МАМАНҒА ТАПСЫРЫҢЫЗ.</p>			<p>TT кернеуі: Осы таңба арқылы белгіленетін атаулы кернеу – TT кернеуі.</p>
	<p>Бұл белгіше құрылғының ішінде жоғары кернеу бар екенін көрсетеді. Осы өнімнің ішкі бөлшектеріне қол тигізу қауіпті.</p>		<p>TT кернеуі: Осы таңба арқылы белгіленетін атаулы кернеу – TT кернеуі.</p>
	<p>Бұл белгі осы құрылғыны іске пайдалануға және күтіп ұстауға қатысты маңызды нұсқаулар кітапшасының жинаққа кіргенін көрсетеді.</p>		<p>Абай болыңыз. Пайдалану нұсқаулығын қараңыз: Бұл таңба қауіпсіздікке қатысты толық ақпаратты пайдаланушы нұсқаулығынан қарауды ұсынады.</p>

- Корпустың ішіндегі, артқы жағы мен астыңғы жағындағы ұяшықтар мен саңылаулар желдету үшін қажет. Осы құрылғының сенімді жұмыс жасауын қамтамасыз ету және қатты қызып кетуден қорғау үшін, аталмыш ұяшықтар мен саңылауларды ешқашан бітемеу немесе жабық ұстамау керек.
 - Осы құрылғыны кітап сөре немесе кіріктірілген шкаф тәрізді тар жерге, ауа айналымы жоқ болса орнатпаңыз.
 - Осы құрылғыны батарея немесе қызу қондырғысының қасына немесе үстіне не күн сәулесі тура түсетін жерге қоймаңыз.
 - Осы құрылғының үстіне су құйылған сауыттарды (құмыра, т.с.с.) қоймаңыз, себебі өрт немесе электр қатері орын алуы мүмкін.
- Осы құрылғыға жаңбыр тигізбеңіз немесе суға жақын жерге (ваннаның, легеннің, ас үй шұңғылшасының немесе кір жуатын шылапшынның қасына, ылғалды жер төленің ішіне немесе бассейн т.с.с. қасына қоймаңыз). Егер бұл құрылғы кездейсоқ су болып қалса, электр желісінен ағытыңыз да, дереу уәкілетті дилерге хабарласыңыз.
- Бұл құрылғы батареямен жұмыс істейді. Сіз тұрған жерде, осы батареяларды қоқысқа дұрыс тастауды қажет ететін қоршаған ортаны қорғау ережелері болуы мүмкін. Ескірген батареяны тастау немесе өңдеуден өткізу туралы ақпаратты жергілікті мекемеге хабарласып алыңыз.
- Розеткаға, қуат сымына немесе адаптерге көрсетілген жүктемесінен асыра күш салмаңыз, себебі өрт немесе электр тоғы соғу қатеріне ұшырауыңыз мүмкін.
- Қорек сымдарын аяққа басылмайтын немесе үстіне не қарсы қойылған заттар жаншып тастамайтын етіп төсеу керек. Әсіресе қорек сымының ашаға, адаптерге жақын ұшына және құрылғыдан шыққан жеріне мұқият назар аударыңыз.

- Құрылғыны найзағай жарқылынан қорғау немесе қасында болмаған немесе ұзақ уақыт қолданбаған кезде, розеткадан суырып, антенна немесе кабель жүйесін ағытыңыз. Бұл найзағай жарқылдаған кезде немесе электр қуаты артқан кезде құрылғыны бүлінуден сақтайды.
 - АТ қорек сымын ТТ адаптеріне жалғау үшін, ТТ адаптерінің кернеуінің, жергілікті электр желісінің техникалық параметрлеріне сай екеніне көз жеткізіңіз.
 - Осы құрылғының ашық жерлеріне ешқашан басқа темір зат сұқпаңыз. Электр қатері пайда болуы мүмкін.
 - Электр қатеріне ұшырамау үшін, осы құрылғының ішкі жағын ешқашан қолмен ұстамаңыз. Осы құрылғыны тек уәкілетті техник ғана ашуға тиіс.
 - Қорек сымының мықтап жалғанғанына көз жеткізіңіз. Қуат сымын розеткадан әрқашан ашаның өзінен ұстап ағытыңыз. Ешқашан қуат сымынан тартып ағытпаңыз. Қорек сымын су қолмен ұстамаңыз.
 - Егер осы құрылғы дұрыс жұмыс істемесе - әсіресе, одан әдеттен тыс шуыл немесе түтін шықса - дереу ашасынан суырыңыз да, уәкілетті дилерге немесе Samsung жөндеу орталығына хабарласыңыз.
 - Теледидар пайдаланылмай тұрса немесе үйде ұзақ уақыт болмасаңыз (әсіресе балалар, қарт адамдар немесе мүгедек адамдар үйде жалғыз қалса) қуат ашасын розеткадан суыруды ұмытпаңыз.
 - Шаң жиналып қалса, электр қатері немесе электр ағысы пайда болуы немесе өрт шығып, жарқыл немесе қызу пайда болуы немесе қорек сымының қаптамасы бүлінуі мүмкін.
 - Құрылғыны шаңы көп, температурасы жоғары не төмен, ылғалдылығы жоғары, химиялық заттары бар жерге немесе әуежай, теміржол вокзалы, т.с.с. тәрізді, теледидар тәулігіне 24 сағат жұмыс істейтін жерлерге орнататын болсаңыз, міндетті түрде Samsung уәкілетті қызмет көрсету орталығына хабарласыңыз. Олай етпесеңіз, теледидарға елеулі нұқсан келуі мүмкін.
 - Жерге дұрыс қосылған аша мен розетканы ғана пайдаланыңыз.
 - Жерге дұрыс тұйықталмаса, электр қатері орын алуы немесе құрылғыға зақым келуі мүмкін. (I-ші сынып құрылғысына ғана қатысты.)
 - Осы құрылғыны толық сөндіру үшін розеткадан ағытыңыз. Қажет болған жағдайда осы аспаптың тоқтан жылдам суырылуын қамтамасыз ету үшін қабырғадағы розетка мен қуат ашасына оңай жетуге болатынына көз жеткізіңіз.
 - Керек-жарақтарын (батарея т.с.с.) балалардың қолы жетпейтін жерде сақтаңыз.
 - Құрылғыны құлатып алмаңыз немесе соқпаңыз. Құрылғы бүлінген болса, қуат сымын суырыңыз да, Samsung қызмет көрсету орталығына хабарласыңыз.
 - Осы құрылғыны тазалау үшін қорек сымын розеткадан ағытыңыз да, жұмсақ, құрғақ матамен сүртіңіз. Балауыз, бензол, спирт, сұйылтқыш, құрт-құмырысқаға қарсы құрал, ауа тазартқыш, лубрикант немесе жуғыш зат тәрізді химиялық құралдардың ешбірін қолданбаңыз. Бұл химиялық заттар ТД-дың сынын бұзуы немесе өнімге басылған жазуларды өшіруі мүмкін.
 - Осы аспапқа сұйық затты тамшылатпаңыз немесе шашыратпаңыз.
 - Батареяларды отқа тастамаңыз.
 - Батареяларды қысқа тұйықтауға, бөлшектеуге немесе қатты қыздыруға болмайды.
 - **АБАЙ БОЛЫҢЫЗ** Қашықтан басқару пультіндегі батареялардың орнына сай келмейтін батарея түрін салсаңыз жарылыс шығуы мүмкін. Батареяның орнына, дәл осындай батареяны салыңыз.
- * Осы пайдаланушы нұсқаулығындағы суреттер мен сызбалар жалпылама ақпарат ретінде ғана берілген және олар нақты құрылғыдан өзгеше болуы мүмкін. Құрылғының дизайны мен техникалық сипаттамасы алдын ала ескертусіз өзгертілуі мүмкін.

Мазмұны

Осы Пайдаланушы нұсқаулығын оқымас бұрын	2
Ескерту! Қауіпсіздік туралы маңызды нұсқаулар	3
01 Қорап ішінде не бар?	
02 ТД-ды орнату	
ТД-ды қабырғаға орнату	7
ТД-ды дұрыс желдету	8
Сақтық шарасы: Теледидардың құлап түсуіне жол бермеу үшін оны қабырғаға бекіту	9
03 Samsung Smart қашықтан басқару пульті құралы	
Samsung Smart қашықтан басқару пульті түймелері туралы	11
ТД-ды Samsung Smart қашықтан басқару пульті құралымен жұптастыру	12
Samsung Smart қашықтан басқару пульті құралына батареяларды орнату	12
04 Параметрлерді алғашқы орнату мүмкіндігін қосу	
Теледидарды басқарушы функциясын пайдалану	13
05 Желіге қосылу	
Желілік байланыс - Сымсыз	14
Желілік байланыс - Сым арқылы	14
06 Ақаулықты түзету және жөндеу	
Ақаулықты түзету	15
Қашықтан қолдау көрсету деген не?	17
Эко сенсор және экранның жарықтылығы	17
ТД-ды күтіп ұстау	18
07 Техникалық сипаттамалары және басқа ақпарат	
Техникалық параметрлері	19
Жұмыс ортасының жағдайлары	21
Пайдаланылатын қуат мөлшерін азайту	21
Лицензиялар	22
Күту режимі	23

01 Қорап ішінде не бар?

Келесі бөлшектердің теледидар жинағына кіретініне көз жеткізіңіз. Керек-жарақтардың бірі жетіспесе, дилерге хабарласыңыз.

- Samsung Smart қашықтан басқару пульті & Батареялар
- Пайдаланушы нұсқаулығы
- Кепілдік түбіртегі / Реттеуші құжаттама (кейбір жерлерде болмайды)
- Теледидар қуатының кабелі

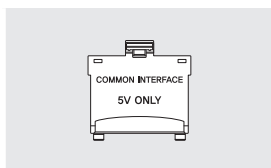

CI Card адаптері

- Элементтердің түсі мен формасы теледидар үлгісінің түріне қарай әртүрлі болуы мүмкін.
- Жинаққа кірмеген сымдарды жеке сатып алуға болады.
- Қорапты ашқан кезде керек-жарақтардың орам материалдарының артқы жағында немесе ішінде қалып қоймағанына көз жеткізіңіз.
- Батареялардың түрі үлгіге қарай әр түрлі болуы мүмкін.

Келесі жағдайларда әкімшілік төлемақы алынуы мүмкін:

(а) Техникті үйге шақырсаңыз, бірақ құрылғыдан ешбір ақау табылмаса, (яғни, пайдаланушы нұсқаулығын оқымасаңыз).

(ә) Құрылғыны Samsung қызмет көрсету орталығына апарсаңыз, бірақ құрылғыдан ешбір ақау табылмаса, (яғни, пайдаланушы нұсқаулығын оқымасаңыз).

Техник маман үйіңізге келер алдында сіз төлейтін төлемақы мөлшерін хабарлайды.



Ескерту: Дұрыс ұстамаған кезде түскен салмақтың әсерінен экранға зақым келуі мүмкін. Теледидарды суретте көрсетілгендей екі шетінен ұстап көтеруді ұсынамыз.



02 ТД-ды орнату

ТД-ды қабырғаға орнату



Егер осы ТД-ды қабырғаға орнатсаңыз, өндіруші белгілеген нұсқауларды бұлжытпай орындаңыз. Егер дұрыс орнатылмаса, ТД жылжып немесе құлап қалып, баланы немесе ересек адамды қатты жарақаттауы және ТД-ға елеулі зақым келтіруі мүмкін.

- ТД-ды қабырғалық аспа жинақтың көмегімен қабырғаға орната аласыз (жеке сатылады).
- Samsung қабырғалық аспа жинағымен бірге берілетін орнату нұсқаулығын қараңыз.

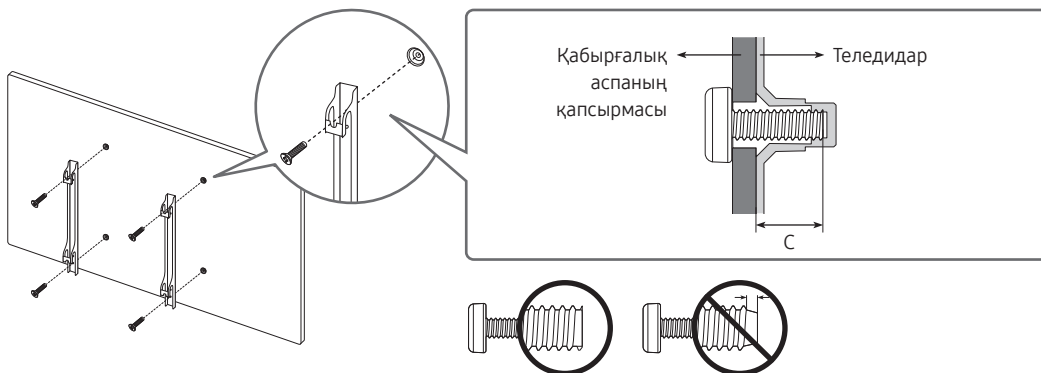

- Samsung Electronics қабырғалық аспа жинақты өз бетіңізбен орнатып, жарақат алсаңыз не басқа адамдар зардап шексе немесе мүлікке нұқсан келсе, ешбір жауапкершілік көтермейді.
- Қабырғалық аспа жинақты қатты қабырғаға, еденге перпендикуляр бағытта орнатыңыз. Қабырғалық аспа жинақты гипсокартоннан басқа қабырғаға орнату алдында қосымша ақпарат алу үшін ең жақын жердегі дилерге хабарласыңыз. Егер ТД-ды төбеге немесе көлбеу қабырғаға орнатсаңыз құлап, адам қатты жарақат алуы мүмкін.
- Қабырғаға ілу жинағының әдеттегі өлшемдері келесі беттегі кестеде көрсетілген.
- Егер басқа компанияның қабырғаға ілу жинағын орнататын болсаңыз, теледидарды қабырға жинағына бекіту үшін пайдалануға болатын бұрандалардың ұзындығы келесі беттегі кестедегі С бағанында көрсетілген.
- Қабырғаға ілу жинағын орнатқан кезде, барлық төрт VESA бұрандасын бұрауды ұсынамыз.
- Егер қабырғаға небары екі үстіңгі бұранданың көмегімен бекітілетін қабырғаға ілу жинағын орнатқыңыз келсе, міндетті түрде орнатудың осы түрінде қолданылатын Samsung қабырғаға ілу жинағын пайдаланыңыз. (Географиялық аймаққа байланысты қабырғаға ілу жинағының осы түрін сатып ала алмауыңыз мүмкін).

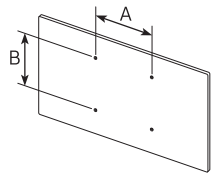
ТД өлшемі, дюйм	VESA бұранда тесігінің техникалық шарттары (A * B), миллиметр	C (мм)	Стандартты бұранда	Саны	
43-55	200 x 200	20-22 *39-41	M8	4	
65	400 x 300				
75	400 x 400				
82	600 x 400				

*: Бұл техникалық параметрлерге TU8500, TU8510, TU8570 қолдану көрсетеді.



Қабырғаға ілу жинағын теледидар тоққа қосулы тұрғанда орнатуға болмайды. Бұл адамның электр тоғы соғуынан жарақат алуына себеп болуы мүмкін.

- Стандартты өлшемнен ұзын немесе VESA бұрандалар стандартына сай келмейтін бұрандаларды қолданбаңыз. Тым ұзын бұрандалар теледидардың ішкі бөлшектеріне зиян келтіруі мүмкін.
- VESA стандартты бұрандалар спецификациясына сай келмейтін қабырғалық аспа жинақ қолданылса, бұрандаларының ұзындықтары қабырғалық аспа жинақ спецификациясына байланысты басқаша болуы мүмкін.
- Бұрандаларды өте қатты қатайтпаңыз. Себебі құрылғыға зақым келуі немесе құрылғы құлап, адам жарақат алуы мүмкін. Samsung бұндай қатерлі оқиғалар үшін жауапкершілік көтермейді.
- VESA стандартына сай емес немесе ұсынылмаған қабырғаға ілу жинағы қолданылса немесе сатып алушы өнімді орнату нұсқауларын орындамай, өнімге нұқсан келсе не адам жарақат алса, Samsung компаниясы жауапкершілік көтермейді.
- Теледидарды 15 градустан асыра қисайтпаңыз.
- ТД-ды үнемі екі адам қабырғаға орнатуға тиіс.
 - 82 дюймдік немесе үлкенірек теледидарларды қабырғаға төрт адам орнатуы керек.

ТД-ды дұрыс желдету

Теледидарды орнатқан кезде, дұрыс желдетілуін қамтамасыз ету үшін теледидар мен басқа заттардың (қабырға, жиһаз қабырғалары, т.с.с.) арасында кем дегенде 10 см орын қалдырыңыз. Дұрыс желдетпеген кезде, құрылғының ішкі температурасы артып, өрт шығуы немесе оған зақым келуі мүмкін.

- ТД-ды тұрғыға қою немесе қабырғалық аспа жинаққа орнату үшін Samsung Electronics бөлшектерін ғана қолдануды ұсынамыз. Егер басқа өндіруші шығарған бөлшектерді қолдансаңыз, өнімге зақым келуі немесе ол құлап, адам жарақат алуы мүмкін.

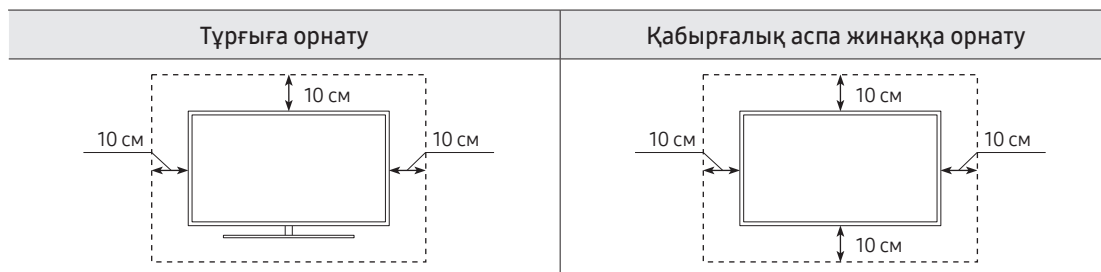

Сақтық шарасы: Теледидардың құлап түсуіне жол бермеу үшін оны қабырғаға бекіту



Абайлаңыз: ТД-ды тартса, итерсе немесе үстіне шықса, құлап кетуі мүмкін. Сондай-ақ, балалардың ТД-ға артылып тұрмауына немесе оны қозғамауына көз жеткізіңіз. Бұл әрекет теледидардың төңкеріліп кетіп, адамдардың елеулі жарақат алуына немесе қазасына себеп болуы мүмкін. ТД жинағымен қоса берілген қауіпсіздік парағындағы сақтық шараларының барлығын орындаңыз. Орнықтылық пен қауіпсіздікті қосымша қамтамасыз ету үшін келесі бетте сипатталған аударылып кетуден сақтайтын құралды сатып алып орнатыңыз.



ЕСКЕРТУ: Теледидарды ешқашан орнықсыз жерге қоймаңыз. Теледидар қондырғысы құлап кетіп, адамдардың елеулі жарақат алуына немесе қазасына себеп болуы мүмкін. Мына сияқты қарапайым сақтық шараларын орындау арқылы көптеген зақымдарға, әсіресе балалардың жарақат алуына жол бермеуге болады.

- Теледидар өндірушісі ұсынған шкафтарды немесе тұрғыларды немесе құрастыру әдістерін пайдаланыңыз.
- Теледидарды қауіпсіз түрде көтеріп тұра алатын жиһазды ғана пайдаланыңыз.
- Теледидар орналастырылған жиһаздың шетінен теледидардың шығып тұрмағанына көз жеткізіңіз.
- Балаларға теледидарға немесе оның басқару құралдарына жету үшін жиһаздың үстіне шығудың қауіпті екенін түсіндіріңіз.
- Теледидарға жалғанған сымдар мен кабельдерді оларға кісі сүрініп, тартып қалмайтындай немесе жұлып алмайтындай етіп өткізіңіз.
- Теледидарды ешқашан орнықсыз жерге қоймаңыз.
- Теледидарды биік жиһаздың (мысалы, шкафтың немесе кітап сөресінің) үстіне қойғанда, жиһаз бен теледидарды қолайлы тіреуге анкермен бекітпей тұрып қоюға болмайды.
- Теледидар мен тіреуіш жиһаздың арасында болуы мүмкін матаның немесе басқа материалдардың үстіне теледидарды қоюға болмайды.
- Ойыншық немесе қашықтан басқару пульті сияқты заттарды теледидардың немесе теледидар қойылған жиһаздың үстіне қоюға болмайды, себебі балалар олардың үстіне шығуға тырысуы мүмкін.

Егер қолданыстағы теледидарды сақтауға қоятын немесе орнын ауыстыратын болсаңыз, жоғарыдағы шараларды ескеру қажет.

- ТД-ды тазалау немесе орнын ауыстыру үшін жылжитқан кезде тұрғыны тартпаңыз.

ТД-дың құлап қалуына жол бермеу

1. Тиісті бұрандалардың көмегімен қапсырмалар жинағын қабырғаға мықтап бұрап бекітіңіз. Бұрандалардың қабырғаға мықтап бекітілетініне көз жеткізіңіз.
 - Қабырғаның түріне байланысты қабырға анкері тәрізді қосымша зат қажет болуы мүмкін.
2. Тиісті өлшемді бұрандалардың көмегімен қапсырмалар жинағын теледидарға мықтап бұрап бекітіңіз.
 - Бұранданың техникалық параметрлерін "ТД-ды қабырғаға орнату" тармағындағы стандартты бұранда бөлімінен қараңыз.
3. ТД-ға бекітілген қапсырмалар мен қабырғаға бекітілген қапсырмаларды берік сым арқылы жалғап, содан кейін сымды мықтап байлаңыз.
 - ТД артқа қарай құлап кетпес үшін қабырғаға жақын орнатыңыз.
 - Қабырғаға бекітілген қапсырмалар ТД-ға бекітілген қапсырмалармен бір деңгейде немесе олардан төменірек тұру үшін сымды жалғаңыз.

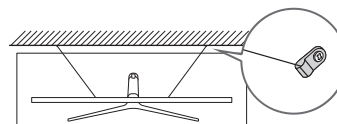
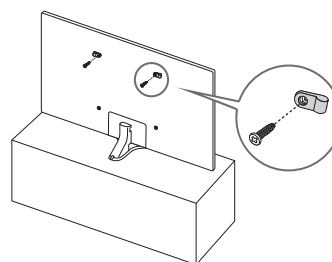

- Құрылғының түсі мен пішімі үлгі түріне қарай әр түрлі болуы мүмкін.

03 Samsung Smart қашықтан басқару пульті құралы

Samsung Smart қашықтан басқару пульті түймелері туралы

- Samsung Smart қашықтан басқару пульті суреттері, түймелері және функциялары үлгіге байланысты әр түрлі болуы мүмкін.
- Әмбебап қашықтан басқ. жиынтығы функциясы теледидармен бірге жеткізілетін Samsung Smart қашықтан басқару пульті құралын қолдансаңыз ғана қалыпты жұмыс істейді.

(Қосу)
ТД-ды қосу және сөндіру үшін басыңыз.

(Түс / Нөмір түймесі)
Осы түймені басқан сайын түрлі түсті түймелер терезесі мен виртуалды сандар тақтасы кезек-кезек көрсетіледі.

- Бұл түсті түймелерді қолданылып тұрған функцияда жұмыс істейтін қосымша опцияларға бару үшін пайдаланыңыз.
- Виртуалды сандар тақтасын экранға шығару үшін басыңыз. Сандарды енгізу үшін сандар пернетақтасын қолданыңыз. Сандарды таңдап, санды енгізу үшін **Дайын** параметрін таңдаңыз. Арнаны өзгерту, PIN код енгізу, ZIP кодты енгізу, т.б. үшін пайдаланыңыз.
- 1 секунд не одан ұзағырақ басылған кезде, ТТХ мәзірі пайда болады.

Таңдау
Меңзер қойылған элементті таңдайды немесе іске қосады. Бағдарлама көріп отырған кезде басылса, бағдарламаға қатысты толық ақпарат көрсетіледі.

(Қайту)
Алдыңғы мәзірге қайтуға арналған. 1 секунд немесе бұдан астам басылғанда, жұмыс істеп тұрған функция ажыратылады. Бағдарламаны көріп отырып басқанда, алдыңғы арна пайда болады.

(Ойнату/кідірту)
Басқан кезде, ойнатуды басқаратын құралдар пайда болады. Осы басқару құралдарымен ойнап тұрған мазмұнды басқаруға болады.

(Smart Hub)
Бірінші экран күйіне қайтарады.

(Bixby)
Bixby функциясын орындайды. Bixby функциясын іске қосу үшін түймені басып, дауысыңызбен нұсқау беріңіз де, содан кейін түймені босатыңыз. Түймені басқанда экранның астыңғы жағынан **Explore Now** көрінеді.

- Bixby қолдау көрсететін тілдер мен функциялар географиялық аймаққа байланысты әр түрлі болуы мүмкін.

(Ambient Mode)
Теледидар режимінде тұрғанда **Ambient Mode** түймесін басып кіріңіз. Түймені теледидар сөндірулі тұрғанда бассаңыз, теледидар **Ambient Mode** күйіне ауысады.

Меңзер түйме (жоғары/төмен/солға/оңға)
Меңзерді жылжытады және ТД мәзірінде көрсетілген мәндерді өзгертеді.

+ / - (Дыб дең)
Дыбысты реттеу үшін түймені жоғары немесе төмен жылжытыңыз. Дыбысты үнсіз режимге қою үшін түймені басыңыз. 1 секунд немесе бұдан астам басылғанда, **Арнайы мүмкіндіктердің төте жолдары** мәзірі пайда болады.

^ / v (Арна)
Арнаны өзгерту үшін түймені жоғары немесе төмен жылжытыңыз. **Нұсқау** экранын қарау үшін түймені басыңыз.



- 1 секунд не одан ұзағырақ басылған кезде, **Арналар тізімі** экраны пайда болады.

Әр түйменің функциясын қосу үшін, сол түйменің өзін басу керек.

Қазақ

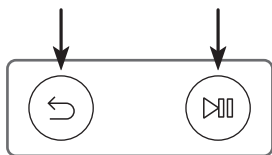
ТД-ды Samsung Smart қашықтан басқару пульті құралымен жұптастыру



ТД-ды ең алғаш рет қосқан кезде Samsung Smart қашықтан басқару пульті құралы ТД-мен автоматты түрде жұптасады. Егер Samsung Smart қашықтан басқару пульті құрылғысы теледидармен автоматты түрде жұптаспаса, оны теледидардағы қашықтан басқару датчигіне бағыттаңыз да,  және  белгісі бар түймелерді сол жақтағы суретте көрсетілгендей 3 секунд немесе одан көбірек қатар басып ұстап тұрыңыз.

Samsung Smart қашықтан басқару пульті құралына батареяларды орнату

<TU8570>

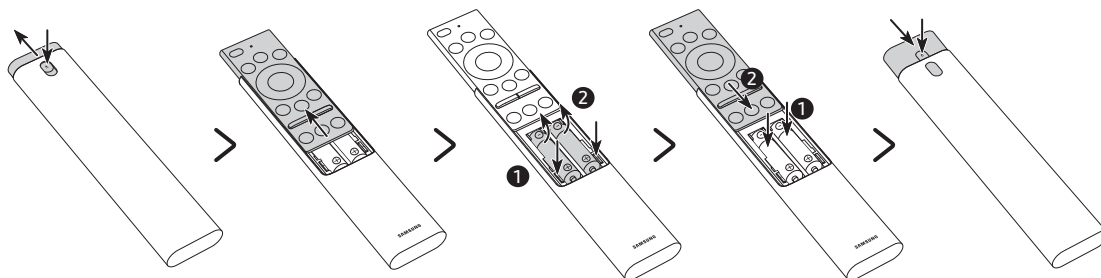

1. ▲ түймесін Samsung Smart қашықтан басқару пульті құрылғысының артқы үстіңгі жағынан басыңыз. Корпус корпустың қақпағынан сәл сыртқа шығып тұрады.
 2. Қашықтан басқару пультің аударып, содан кейін пультің қақпағын батарея ұясы ашылғанша шамалы жоғары сырғытыңыз.
 3. Қашықтан басқару пультіне салынған батареяларды алу үшін батарея ұясының қос бүйіріндегі ► және ◀ түймелерін басыңыз.
 4. Екі жаңа (1,5В ААА түрі) батареяны полюстарын (+, -) дұрыс бағыттап, батарея ұясына салыңыз. Болғаннан кейін қашықтан басқару пультің бастапқы қалпына келгенше жылжытыңыз.
 5. Қашықтан басқару пультің аударып, артқы үстіңгі жағындағы ▲ түймесін басып, пультің корпусын төмен қарай орнына салыңыз.
- Батареяның қолданыс мерзімін ұзарту үшін сілті батареяларын пайдалануды ұсынамыз.

<TU8510 / TU8500 / TU8000>

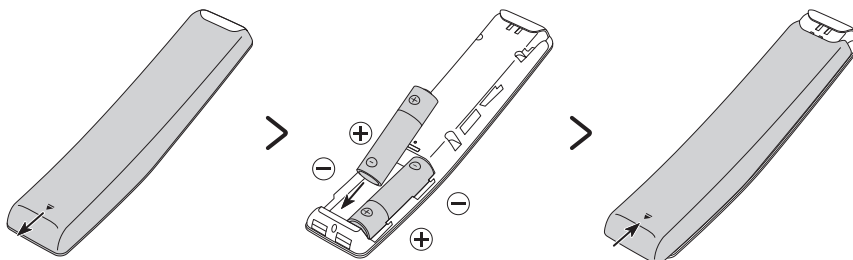

Батареяларды (1,5В АА) орнату үшін артқы қақпақты төмендегі суретте көрсетілгендей меңзердің бағытымен итеріп ашыңыз да, батареяларды суретте көрсетілгендей етіп салыңыз. Оң және теріс мәнді ұштарының дұрыс бағытта салынуын қамтамасыз етіңіз. Артқы қақпақты көрсетілгендей жабыңыз.

- Батареяның қолданыс мерзімін ұзарту үшін сілті батареяларын пайдалануды ұсынамыз.

04 Параметрлерді алғашқы орнату мүмкіндігін қосу

Теледидарыңызды алғаш рет қосқанда, параметрлерді орнату мүмкіндігі дереу іске қосылады. Параметрлерді алғаш орнату функциясы бағдарлама сигналын қабылдау, арнаны іздеу және желі байланысы тәрізді теледидарды іске пайдалануға қажетті негізгі параметрлерді конфигурациялауға мүмкіндік береді.

- Параметрлерді алғаш орнату функциясын бастау алдында сыртқы құрылғыларды мінжетті түрде қосып алыңыз.
- Теледидардың смарт функцияларын пайдалану үшін теледидар интернетке қосулы болуға тиіс.

Параметрлерді алғаш орнатуды теледидардың (🏠) > ⚙️ Параметрлер > Жалпы > Қал.кел) мәзірі арқылы бастауға да болады.

Параметрлерді алғаш орнату экранында пайда болған нұсқауларды орындап, теледидардың негізгі параметрлерін өзіңіздің теледидар көруге қоятын талаптарыңызға сәйкес реттеңіз.

Теледидарды басқарушы функциясын пайдалану

Теледидардың астыңғы жағындағы Теледидарды басқарушы түймесінің көмегімен теледидарды қосып, содан кейін Басқару мәзірі пайдаланыңыз. Басқару мәзірі теледидар қосулы тұрғанда Теледидарды басқарушы түймесі басылғанда пайда болады. Басқару мәзірін пайдалануға қатысты көбірек ақпаратты төмендегі суреттен қараңыз.

- Теледидардың астыңғы жағындағы немесе SAMSUNG логотипін қорғайтын жапсырма алынбаса экран күңгірттенуі мүмкін. Қорғайтын жапсырманы алыңыз.

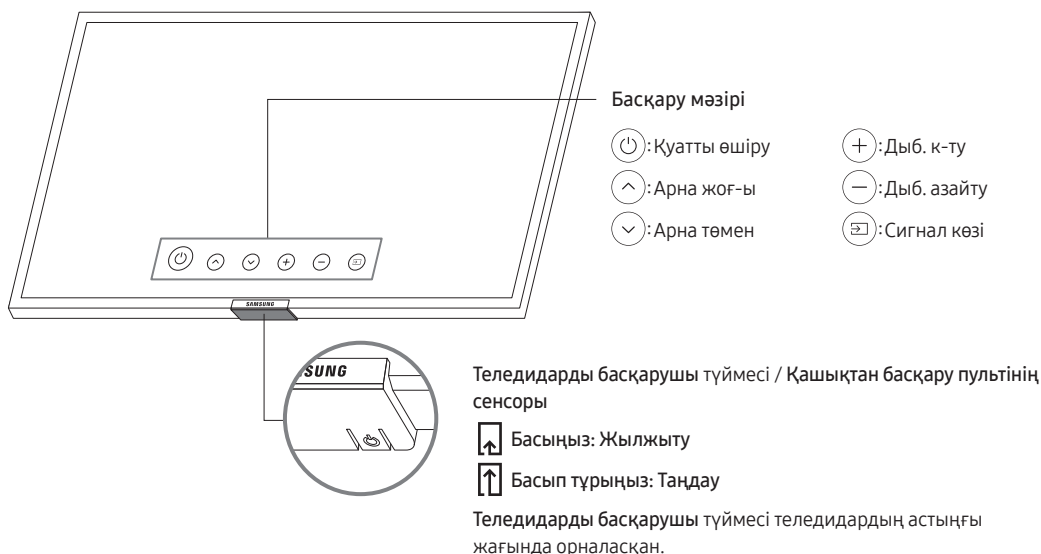

05 Желіге қосылу

ТД-ды желіге қосқан кезде Smart Hub тәрізді онлайн қызметтерге қосылуға, сондай-ақ бағдарламалық жасақтама жаңартылымдарын алуға мүмкіндік туады.

Желілік байланыс - Сымсыз

Теледидарды интернетке сымсыз қосу нүктесінің немесе модемнің көмегімен жалғаңыз.



Желілік байланыс - Сым арқылы

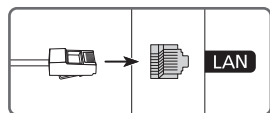

Теледидарыңызды желіге LAN сымымен қосыңыз.

- Егер желінің жылдамдығы 10 мегабит/сек-тен төмен болса, теледидарды интернетке жалғау мүмкін емес.

- Жалғауға Cat 7(*STP үлгісі) кабелін пайдаланыңыз.

* Shielded Twisted Pair

06 Ақаулықты түзету және жөндеу

Ақаулықты түзету

Егер ТД-да ақау бар сияқты болса, әуелі осы ықтимал ақаулықтар мен шешімдер тізімін қараңыз. Сонымен қатар, электрондық нұсқаулықта Ақаулықты түзету немесе ЖҚС бөлімін қараңыз. Егер ақаулықты түзету кеңестері көмектеспесе “www.samsung.com” торабындағы Қолдау пәрменін басыңыз немесе осы нұсқаулықтың артқы мұқабасында көрсетілген Samsung жөндеу орталығына хабарласыңыз.

- Осы TFT LED панелін жасап шығару үшін күрделі технология бойынша жасалған кіші пикселдер қолданылды. Дегенмен, экранда шамалы жарық немесе күңгірт пикселдер бар болуы мүмкін. Бұл пикселдер құрылғы жұмысына еш әсер етпейді.
- ТД-ды оңтайлы күйде ұстау үшін бағдарламалық жасақтаманы соңғы нұсқасына дейін жаңартыңыз. Теледидар мәзіріндегі **Қазір жаңарту** немесе **Автоматты жаңарту** функцияларын пайдаланыңыз (🏠) > ⚙️ **Параметрлер** > **Қолдау** > **Бағдарламалық қамт-ды жаңарту** > **Қазір жаңарту** немесе **Автоматты жаңарту**).

ТД іске қосылмайды.

- АТ қуат сымының теледидарға және қабырғадағы розеткаға мықтап сұғылғанына көз жеткізіңіз.
- Қабырғадағы розетканың жұмыс істеп және теледидардың астыңғы жағындағы қашықтан басқару датчигінің қызыл түспен жанып тұрғанына көз жеткізіңіз.
- Теледидардың астыңғы жағындағы **Теледидарды басқарушы** түймесін басып, ақаулықтың қашықтан басқару пультіне байланысты емес екеніне көз жеткізіңіз. Егер теледидар қосылса, “Қашықтан басқару пульті жұмыс істемейді” деп аталатын тақырыпты қараңыз.

Сыртқы құрылғыдан сурет/бейне/дыбыс берілмейді немесе бұрмаланған сурет/бейне/дыбыс шығады немесе теледидарда “Сигнал әлсіз не жоқ” хабары көрсетіледі немесе сіз арнаны таба алмай тұрсыз.

- Қосылымның құрылғыға дұрыс жалғанғанына және барлық сымдардың толық қосылғанына көз жеткізіңіз.
- ТД-ға және сыртқы құрылғыларға қосылған барлық сымдарды ағытып, қайта жалғаңыз. Егер мүмкін болса жаңа сымдарды қолданыңыз.
- Сигнал көзінің дұрыс таңдалғанын растаңыз (🏠) > 📺 **Сигнал көзі**).
- Ақаулықтың теледидарда немесе құрылғыда екенін анықтау үшін теледидардың өздігінен диагностикалау функциясын орындаңыз (🏠) > ⚙️ **Параметрлер** > **Қолдау** > **Құрылғы күтімі** > **Өзін-к диагностика** > **Суретті тексеру** немесе **Дыбыс сынағы**).
- Егер тексеріс нәтижелері дұрыс болса, жалғанған әр құрылғының қуат сымын тоқ көзінен суырып, қайта жалғау арқылы олардың жұмысын қайта бастаңыз. Мәселе сонда да шешілмесе, қосылған құрылғының пайдаланушы нұсқаулығындағы қосылымды жүзеге асыру нұсқауын қараңыз.
- Кабель немесе жерсерік қорапшасын пайдаланбасаңыз және теледидарыңыз теледидар сигналын антенна немесе кабель қабырға қосқышы арқылы алса, **Автоматты баптау** функциясын қосып, арналарды (🏠) > ⚙️ **Параметрлер** > **Тарату** > **(Автоматты баптау параметрлері)** > **Автоматты баптау** іздеңіз.
 - Үлгіге немесе географиялық аймаққа байланысты **Автоматты баптау параметрлері** көрінбеуі мүмкін.
 - Егер кабель немесе жерсерік қорапшасын пайдалансаңыз, кабель немесе жерсерік қорапшасының нұсқаулығын қараңыз.

CI+ жұмыс істемейді.

- Samsung теледидарыңыз CI+ 1.4 стандарттарына сәйкес келеді.
- CI+ жалпы интерфейс модулі осы құрылғымен үйлесімсіз болса, модульді ағытып, CI+ операторына хабарласып көмек алыңыз.

Қашықтан басқару пульті жұмыс істемейді.

- Қашықтан басқару пультінің (Power) Қуат түймесін басқанда теледидардың астыңғы жағындағы қуат индикаторының жыпылықтайтынын тексеріңіз. Егер жыпылықтамаса, қашықтан басқару пультіндегі батареяларды ауыстырыңыз.
- Батареялардың полюстерінің (+/-) дұрыс бағытта орнатылғанына көз жеткізіңіз.
- Қашықтан басқару пульті теледидарға 1,5-1,8 м қашықтықтан бағыттаңыз.
- Егер теледидармен бірге Samsung Smart қашықтан басқару пульті (Bluetooth қашықтан басқару пульті) келсе, оны теледидармен жұптастыруды ұмытпаңыз.

Кабель немесе жерсерік ресиверінің қашықтан басқару пульті теледидарды іске қоспайды не сөндірмейді немесе дыбысын реттемейді.

- Кабель немесе жерсерік қорапшасының қашықтан басқаратын пульті теледидарды басқаратын етіп бағдарламалаңыз. SAMSUNG теледидар кодын кабель немесе жерсерік қорапшасының пайдаланушы нұсқаулығынан қараңыз.

ТД параметрлері 5 минуттан кейін жоғалады.

- Теледидар Жеке режимі режимінде тұр. Пайдалану режимі режимін Жалпы мәзірінде Үй режимі етіп өзгертіңіз (🏠 > ⚙️ Параметрлер > Жалпы > Жүйе реттегіші > Пайдалану режимі > Үй режимі).

Мезгіл-мезгіл жоғалып тұрған Wi-Fi

- Теледидардың желіге қосылуы екеніне көз жеткізіңіз (🏠 > ⚙️ Параметрлер > Жалпы > Желі > Желі күйі).
- Wi-Fi құпия сөзін дұрыс енгізіңіз.
- Теледидар мен модемнің немесе кіру нүктесінің арасындағы қашықтықты тексеріңіз. Қашықтық 15,2 м-ден аспауы керек.
- Сымсыз құрылғыларды пайдаланбау немесе өшіру арқылы кедергілерді азайту. Сонымен қатар, теледидар мен модем немесе кіру нүктесінің арасында ешбір кедергі жоқ екеніне көз жеткізіңіз. (Wi-Fi қуаты құрылғылар, сымсыз телефондар, тас қабырғалар/ каминдер, т.б. үшін төмендеуі мүмкін.)

Бір қабат

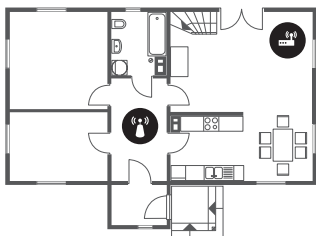

Бірнеше қабат



📶 Сымсыз кіру нүктесі

📶+ Сымсыз таратушы

- Модемнің немесе кіру нүктесі мен теледидардың MAC мекенжайларын қайта тіркету үшін интернет провайдеріне хабарласып, желіні бастапқы қалпына келтіруін сұраңыз.



Бейне қолданбаларға қатысты мәселелер (Youtube т.б.)

- DNS мәнін 8.8.8.8 қалпына өзгертіңіз. (🏠) > ⚙️ Параметрлер > Жалпы > Желі > Желі күйі > IP прм-лері > DNS параметр-рі > Қолмен енгізу > DNS сервер таңдаңыз да, > 8.8.8.8 > OK енгізіңіз.
- (🏠) > ⚙️ Параметрлер > Қолдау > Құрылғы күтімі > Өзін-к диагностика > Smart Hub параметрін бастапқы күйіне қайтару таңдау арқылы бастапқы қалпына қайтарыңыз.

Қашықтан қолдау көрсету деген не?

Samsung қашықтан қолдау көрсету қызметі Samsung технигінің қашықтан бетпе-бет қолдау көрсету мүмкіндігін ұсынады:

- ТД-ға диагностика жасайды
- ТД параметрлерін реттейді
- ТД-дың зауыттық параметрлерін қалпына келтіреді
- Ұсынылған бағдарлама жаңартылымдарын орнатады

Қашықтан көмек көрсету қалай жұмыс істейді?

Теледидарыңыз үшін Samsung қашықтан қолдау көрсету қызметіне оңай қол жеткізе аласыз:

1. Samsung жөндеу орталығына қоңырау шалып, қашықтан көмек көрсетуін сұраңыз.
2. Теледидардағы мәзірді ашыңыз да, **Қолдау** мәзіріне өтіңіз. (🏠) > ⚙️ Параметрлер > Қолдау)
3. **Қашықтықтан басқару** функциясын таңдаңыз да, қызмет көрсету туралы келісімді оқып, келісім беріңіз. PIN код экраны пайда болғанда техникке PIN код нөмірін беріңіз.
4. Содан кейін техник сіздің теледидарыңызға қосылады.

Эко сенсор және экранның жарықтылығы

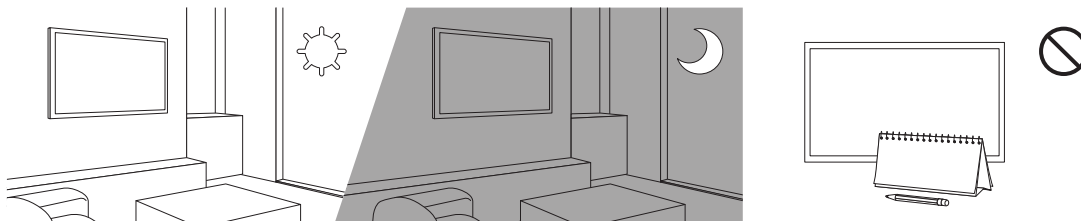

Эко сенсор ТД экранының жарықтылығын автоматты түрде реттейді. Бұл функция бөлменің ішіндегі жарықты өлшейді және пайдаланылатын қуат мөлшерін азайту үшін ТД жарықтылығын автоматты түрде оңтайлы етеді. Бұл функцияны сөндіргіңіз келсе, (🏠) > ⚙️ Параметрлер > Жалпы > Үнемдеу шешімі > Орта жарығын анықтау параметріне өтіңіз.

- Егер теледидарды қараңғы жерде қарап отырған кезде экран тым күңгірт болса, оған **Орта жарығын анықтау** функциясы себеп болуы мүмкін.
- Эко сенсоры теледидардың астыңғы жағында орналасқан. Сенсорды ешбір затпен бүркемеңіз. Бұл суреттің жарықтылығын азайтуы мүмкін.



ТД-ды күтіп ұстау

- Егер ТД экранына жапсырма жабысып тұрса, жапсырманы алғаннан кейін орны сәл ластанып қалуы мүмкін. ТД қарауға кіріспей тұрып осы қоқысты тазалаңыз.
- ТД корпусының сыртын және экранын тазалаған кезде сызат түсуі мүмкін. Құрылғы корпусының сыртына және экранына сызат түспеу үшін жұмсақ шүберекпен сүртуді ұмытпаңыз.
- ТД-ға су немесе кез келген сұйық затты тура шашпаңыз. Құрылғыға кірген кез келген сұйық зат оны бүлдіруі, өртке себеп болуы немесе электр қатерін тудыруы мүмкін.
- Экранды тазалау үшін теледидарды өшіріңіз де, панельдегі дақтар мен саусақ таңбаларын микроталшықты шүберекпен ақырындап сүртіңіз. ТД-дың корпусын немесе панелін шамалы су сіңірілген микроталшықты шүберекпен тазалаңыз. Осыдан кейін ылғалды құрғақ шүберекпен сүртіп кетіріңіз. Тазалаған кезде панельдің бетіне қатты күш түсірмеңіз, себебі бұл панельді бүлдіруі мүмкін. Тұтанғыш сұйықтарды (мысалы, бензол, сұйылтқыш, т.с.с.) немесе тазалағыш затты ешқашан қолданбаңыз. Қатып қалған дақтарды кетіру үшін экран тазартқыш құралдың шағын мөлшерін микроталшықты шүберекке себіңіз де, онымен дақтарды сүртіп кетіріңіз.

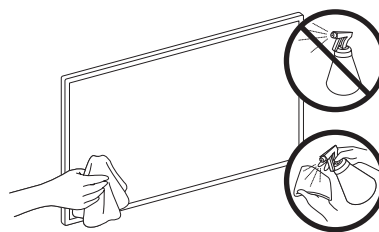

07 Техникалық сипаттамалары және басқа ақпарат

Техникалық параметрлері

LED теледидары

Үлгі атауы	UE43TU8000U	UE50TU8000U
Бейнебеттің ажыратымдылығы	3840 x 2160	3840 x 2160
Бейнебет өлшемі	43 дюйм	50 дюйм
Диагональ бойынша өлшенген	108 см	125 см
Дыбыс (Шығысы)	20 Вт	20 Вт
Өлшемдері (Е x Б x Т)		
Корпус	963,9 x 558,9 x 59,6 мм	1116,8 x 644,2 x 59,9 мм
Тұрғымен бірге	963,9 x 627,8 x 192,5 мм	1116,8 x 719,1 x 250,2 мм
Салмағы		
Тұрғыны қоспағанда	8,1 кг	11,4 кг
Тұрғымен бірге	8,3 кг	11,6 кг
Қуат көзі	Айнымалы тоқ 100-240В~ 50/60Гц	Айнымалы тоқ 100-240В~ 50/60Гц
Қуат тұтынуы	130 Вт	145 Вт
Үлгі атауы	UE55TU8000U	UE65TU8000U
Бейнебеттің ажыратымдылығы	3840 x 2160	3840 x 2160
Бейнебет өлшемі	55 дюйм	65 дюйм
Диагональ бойынша өлшенген	138 см	163 см
Дыбыс (Шығысы)	20 Вт	20 Вт
Өлшемдері (Е x Б x Т)		
Корпус	1230,5 x 707,2 x 59,9 мм	1449,4 x 830,3 x 59,9 мм
Тұрғымен бірге	1230,5 x 783,3 x 250,2 мм	1449,4 x 906,6 x 282,1 мм
Салмағы		
Тұрғыны қоспағанда	13,9 кг	20,6 кг
Тұрғымен бірге	14,2 кг	20,9 кг
Қуат көзі	Айнымалы тоқ 100-240В~ 50/60Гц	Айнымалы тоқ 100-240В~ 50/60Гц
Қуат тұтынуы	150 Вт	200 Вт

Үлгі атауы	UE75TU8000U	UE82TU8000U
Бейнебеттің ажыратымдылығы	3840 x 2160	3840 x 2160
Бейнебет өлшемі Диагональ бойынша өлшенген	75 дюйм 189 см	82 дюйм 207 см
Дыбыс (Шығысы)	20 Вт	20 Вт
Өлшемдері (Е x Б x Т) Корпус Тұрғымен бірге	1673,2 x 958,2 x 59,9 мм 1673,2 x 1047,9 x 341,1 мм	1829,9 x 1045,0 x 59,9 мм 1829,9 x 1148,2 x 392,2 мм
Салмағы Тұрғыны қоспағанда Тұрғымен бірге	30,4 кг 30,8 кг	37,7 кг 38,9 кг
Қуат көзі	Айнымалы тоқ 100-240В~ 50/60Гц	Айнымалы тоқ 100-240В~ 50/60Гц
Қуат тұтынуы	260 Вт	270 Вт
Үлгі атауы	UE43TU8500U / UE43TU8510U / UE43TU8570U	UE50TU8500U / UE50TU8510U / UE50TU8570U
Бейнебеттің ажыратымдылығы	3840 x 2160	3840 x 2160
Бейнебет өлшемі Диагональ бойынша өлшенген	43 дюйм 108 см	50 дюйм 125 см
Дыбыс (Шығысы)	20 Вт	20 Вт
Өлшемдері (Е x Б x Т) Корпус Тұрғымен бірге	963,5 x 557,7 x 56,8 мм 963,5 x 645,2 x 334,3 мм	1116,4 x 642,9 x 57,1 мм 1116,4 x 728,1 x 326,5 мм
Салмағы Тұрғыны қоспағанда Тұрғымен бірге	9,0 кг 11,3 кг	12,9 кг 15,2 кг
Қуат көзі	Айнымалы тоқ 100-240В~ 50/60Гц	Айнымалы тоқ 100-240В~ 50/60Гц
Қуат тұтынуы	120 Вт	135 Вт
Үлгі атауы	UE55TU8500U / UE55TU8570U	UE65TU8500U / UE65TU8570U
Бейнебеттің ажыратымдылығы	3840 x 2160	3840 x 2160
Бейнебет өлшемі Диагональ бойынша өлшенген	55 дюйм 138 см	65 дюйм 163 см
Дыбыс (Шығысы)	20 Вт	20 Вт
Өлшемдері (Е x Б x Т) Корпус Тұрғымен бірге	1230,1 x 705,9 x 57,4 мм 1230,1 x 793,0 x 340,4 мм	1449,6 x 829,3 x 57,6 мм 1449,6 x 918,5 x 371,4 мм
Салмағы Тұрғыны қоспағанда Тұрғымен бірге	17,2 кг 18,8 кг	22,3 кг 24,9 кг
Қуат көзі	Айнымалы тоқ 100-240В~ 50/60Гц	Айнымалы тоқ 100-240В~ 50/60Гц
Қуат тұтынуы	140 Вт	165 Вт

Жұмыс ортасының жағдайлары

Жұмыс температурасы	10°C бастап 40°C дейін (50°F бастап 104°F дейін)
Жұмыс ортасының ылғалдылығы	10% - 80%, конденсатсыз
Сақтау температурасы	-20°C бастап 45°C дейін (-4°F бастап 113°F дейін)
Сақтау ылғалдылығы	5% - 95%, конденсатсыз

- Дизайны мен техникалық сипаттамалары алдын ала ескертусіз өзгертіледі.
- Қуат көзіне қосу туралы ақпарат және тұтынылатын қуат туралы көбірек ақпарат алғыңыз келсе, өнімге жапсырылған жапсырманы қараңыз.
- Теледидардың артқы жағындағы жапсырмадағы ақпаратты қарауға болады. (Кей үлгілерде ағытпаның қақпағының ішкі жағынан ақпаратты көруге болады.)

Пайдаланылатын қуат мөлшерін азайту

ТД-ды сөндірген кезде Күту режиміне ауысады. Күту режимінде тұрған кезде де шамалы мөлшерде электр қуатын пайдаланады. Пайдаланылатын қуат мөлшерін азайту үшін ТД-ды ұзақ уақыт пайдаланбаған кезде тоқ көзінен ағытыңыз.

Лицензиялар

 DOLBY AUDIO™

POWERED BY

QUICKSET®

 rovi guide

 HEVC Advance™
Covered by Patents at patentlist.hevcadvance.com

 HDMI™
HIGH-DEFINITION MULTIMEDIA INTERFACE

The terms HDMI and HDMI High-Definition Multimedia Interface, and the HDMI Logo are trademarks or registered trademarks of HDMI Licensing LLC in the United States and other countries.

Ұсыныс - тек ЕО үшін ғана





Samsung Electronics осы құрылғының 2014/53/ЕО Директивасына сәйкес екенін мәлімдейді.
ЕО сәйкестік декларациясының толық мәтінін интернеттегі мына тораптан алуға болады: <http://www.samsung.com> Қолдау бетіне өтіңіз де, үлгі атауын енгізіңіз.
Бұл құрылғыны барлық ЕО елдерінде қолдануға болады.

ЕСКЕРТУ - ӨРТ ШЫҒУДЫҢ АЛДЫН АЛУ ҮШІН, МАЙ ШАМ НЕМЕСЕ БАСҚА АШЫҚ ОТ КӨЗДЕРІ
БАР ЗАТТАРДАН ОСЫ ҚҰРЫЛҒЫНЫ АЛЫС ҰСТАҢЫЗ.



Күту режимі

Пайдаланылатын қуат мөлшерін азайту үшін ТД-ды ұзақ пайдаланбағанда электр көзінен ағытыңыз.

	Символ Кедендік одақтың 005/2011 техникалық регламентіне сәйкес қолданылады және осы өнімнің қаптамасын екінші рет пайдалануға арналмағанын және жоюға жататынын көрсетеді. Осы өнімнің қаптамасын азық-түлік өнімдерін сақтау үшін пайдалануға тыйым салынады.
	Символ қаптаманы жою мүмкіндігін көрсетеді. Символ сандық код және/немесе әріп белгілері түріндегі қаптама материалының белгісімен толықтырылуы мүмкін.

EAC

- Техникалық сипаттамасы: Мәтін мен графикалық ақпараттарды көрсетуге арналған құрылғы.
- Импорттаушы
«SAMSUNG ELECTRONICS CENTRAL EURASIA» (САМСУНГ ЭЛЕКТРОНИКС ЦЕНТРАЛЬНАЯ ЕВРАЗИЯ)
ЖШС Қазақстан Республикасы, 050059, Алматы қаласы, Медеу ауданы, Әл-Фараби даңғылы, 36 үй, 3, 4 қабат
- Импортер
ТОО «SAMSUNG ELECTRONICS CENTRAL EURASIA» (САМСУНГ ЭЛЕКТРОНИКС ЦЕНТРАЛЬНАЯ ЕВРАЗИЯ)
Республика Казахстан, 050059, г. Алматы, Медеуский район, пр. Аль-Фараби, д. 36, 3, 4 этажи
- Бұл өнім «SAMSUNG ELECTRONICS CO., LTD.» толық өндірістік бақылауында өндірілген. Өндіруші атауы (моделіне байланысты және өнімде көрсетілген), өндіріс мекенжайы:
- Өндіруші
Самсунг Электроникс Ко., Лтд.
129, Самсунг-ро, Ёнгтонг-гу, Сувон-си, Гунги-до, 16677, Корея Республикасы
- «Самсунг Электроникс Рус Калуга»
Ресейде жасалған
- «Самсунг Электроникс Мадьяр Лтд.»
Венгрияда жасалған
- «Самсунг Электроникс Словакия С.Р.О.»
Словакияда жасалған
- "С.С. Ясз Пласзт Ро С.Р.Л.»
Румынияда жасалған
- «Самсунг Электроникс ХСМС СЕ Комплекс Ко., Лтд.»
Вьетнамда жасалған
- «Самсунг Электроникс Египет С.А.Е.»
Мысырда жасалған
- «Самсунг Электроникс Ко., Лтд.»
Кореяда жасалған
- «Тянжин Самсунг Электроникс Ко. Лтд.»
Қытайда жасалған
- «К-троникс (Со Жоу) Технолоджи Ко., Лтд.»
Қытайда жасалған
- Өндірілген күнін өнімдегі затбелгіден қараңыз.

- Техническое описание: Устройство, предназначенное для визуального отображения текстовой и графической информации.
- Импортер
ООО «Самсунг Электроникс Рус Компани»
123242, г. Москва, Новинский бульвар, д. 31, помещение 1, 2, Российская Федерация
- Настоящий продукт произведен под полным производственным контролем «Samsung Electronics Co., Ltd». Наименование изготовителя (зависит от модели и указано на изделии), адрес производства:
- Производитель
Самсунг Электроникс Ко., Лтд.
129, Самсунг-ро, Енгтонг-гу, Сувон-си, Кёнги-до, 16677, Республика Корея
- «Самсунг Электроникс Рус Калуга»
Произведено в России.
- «Самсунг Электроникс Мадьяр Лтд.»
Произведено в Венгрии.
- «Самсунг Электроникс Словакия С.Р.О.»
Произведено в Словакии.
- «С.С. Ясз Пласзт Ро С.Р.Л.»
Произведено в Румынии.
- «Самсунг Электроникс ХСМС СЕ Комплекс Ко., Лтд.»
Произведено во Вьетнаме.
- «Самсунг Электроникс Египет С.А.Е.»
Произведено в Египте.
- «Самсунг Электроникс Ко., Лтд.»
Произведено в Корее.
- «Тянжин Самсунг Электроникс Ко. Лтд.»
Произведено в КНР.
- «К-троникс (Сучжоу) Технолоджи Ко., Лтд.»
Произведено в КНР.
- Дату изготовления см. на этикетке продукта.

SAMSUNG

FOYDALANISH QO‘LLANMASI

Crystal UHD

8-SERIYALAR

Samsung mahsulotini xarid qilganingiz uchun rahmat.



Xizmatdan to‘liq foydalanish uchun mahsulotingizni bu yerda qayddan o‘tkazing: www.samsung.com

Modeli _____ Seriya raqami _____

Qo'llanmani o'qishdan oldin

TV foydalanuvchi qo'llanmasi va ichki e-qo'llanma bilan keladi.

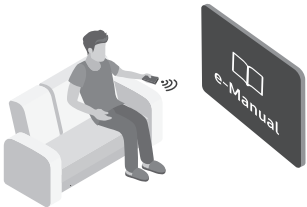

Qo'llanmani o'qishdan oldin quyidagilarni qarab chiqing:

	Foydalanuvchi qo'llanmasi	Foydalanuvchi qo'llanmasida mahsulot xavfsizligi, uni o'rnatish, anjomlar, ilk sozlash va mahsulot xarakteristikalarini haqida bilib olasiz.
	Elektron qo'llanma	TV haqida ko'proq ma'lumot uchun mahsulot tarkibidagi e-qo'llanmani o'qing. <ul style="list-style-type: none">Elektron qo'llanmani ochish uchun  >  Parametrlar > Qo'llab-quvvatlash > e-Manual-ni ochish



Veb-saytda (www.samsung.com) qo'llanmalarni yuklab olib, kompyuter yoki mobil qurilma orqali o'qishingiz mumkin.

E-qo'llanma yordamchi funksiyalarini o'rganish

- Ayrim menyu ekranlariga e-qo'llanmadan kirib bo'lmaydi.

	Qidirish	Qidiruv natijalaridan birini tanlasangiz, tegishli sahifa ochiladi.
A-Z	Indeks	Tegishli sahifaga o'tish uchun kalit so'zini tanlang. <ul style="list-style-type: none">Geografik joylashuvga qarab, menyular ishlamasligi mumkin.
	Sayt xaritasi	Unda Elektron qo'llanma har bir bandi uchun ro'yxatlar chiqadi.
	Oxirgi murojaat etilgan sahifalar	Oxirgi ko'rilgan mavzular ro'yxatidan mavzu tanlang.

E-qo'llanma sahifalaridagi tugmalar funksiyalarini o'rganish

	Hozir sinab ko'ring	Tegishli menyu bandiga kirish va funksiyani sinab ko'rish imkonini beradi.
	Ulanma	Elektron qo'llanma sahifasida tilga olingan mavzu tagiga chizilgan bo'lsa, darhol kirish mumkin.

Ogohlantirish! Xavfsizlikka oid muhim ko'rsatmalar

Televizordan foydalanishdan oldin xavfsizlik ko'rsatmalarini o'qib chiqing.
Samsung mahsulotiga qo'yilgan belgilarning izohini quyidagi jadvaldan ko'ring.

DIQQAT			
TOK URISHI XAVFI MAVJUD. OCHMANG.			II-sinf jihozi: Bu belgi xavfsizlik yuzasidan yerga ulash majburiy emasligini bildiradi. Agar bu belgi elektr shnuri mavjud mahsulotga qo'yilmagan bo'lsa, bu jihoz yerga ulangan bo'lishi SHART.
DIQQAT: TOK URMASLIGI UCHUN QOPQOQNI (YOKI ORQA QISMINI) OCHMANG. ICHIDA FOYDALANUVCHI TA'MIRLAY OLADIGAN QISMLAR YO'Q. BARCHA TURDAGI XIZMATNI MALAKALI XODIMLARGA TOPSHIRING.			O'zgaruvchan tok kuchlanishi: Bu belgi qo'yilgan nominal kuchlanish o'zgaruvchan tok kuchlanishidir.
	Bu belgi jihoz ichida yuqori kuchlanish borligini bildiradi. Bu jihozning har qanday ichki qismiga teginish xavflidir.		Doimiy kuchlanish: Bu belgi qo'yilgan nominal kuchlanish doimiy tok kuchlanishidir.
	Bu belgi jihozda ishlatish va profilaktikaga oid muhim hujjatlar borligini bildiradi.		Diqqat. Foydalanish yo'riqnomasiga qarang: Bu belgi xavfsizlikka oid batafsil ma'lumot uchun foydalanuvchi qo'llanmasiga qarash kerakligini bildiradi.

- Korpusdagi, orqa yoki pastdagi uyalar va tirqishlar havo aylanishi uchun mo'ljallangan. Jihoz barqaror ishlashi va qizib ketmasligi uchun bu uyalar va tirqishlarni hech qachon to'sib yoki yopib qo'ymang.
 - Havo aylanishi ta'minlanmagan bo'lsa, jihozni kitob javoni yoki ichki shkaf kabi tor joylarga qo'ymang.
 - Jihozni radiator yoki isitkich yaqiniga yoki ustiga qo'ymang, oftob tushadigan joyga ham qo'ymang.
 - Jihoz ustiga suv solingan idish (vaza va hokazo) qo'ymang, chunki yong'in chiqishi yoki tok urishi mumkin.
- Jihozni yomg'irda yoki suvga yaqin joylarda (vanna, unitaz, rakovina, kir yuvish tog'ora kabilar yaqinida, nam yerto'lada yoki hovuzlar yaqinida va hokazo) qoldirmang. Agar jihoz bexosdan ho'l bo'lsa, tokdan sug'uring va darhol vakolatli dilerga murojaat qiling.
- Jihozda batareya ishlatiladi. Siz yashayotgan hududda bu batareyalarni tegishli tarzda chiqitga chiqarishga oid qoidalar qabul qilingan bo'lishi mumkin. Chiqitga chiqarish yoki qayta ishlash yuzasidan ma'lumot uchun mahalliy idoralarga murojaat qiling.
- Rozетка, uzaytirgich simlar yoki adapterlarni sig'imidan ortiq yuklab yubormang, chunki natijada yong'in chiqishi yoki tok urishi mumkin.
- Elektr ta'minoti simlari shunday joylashtirilsinki, ularning ustidan yurilmasin yoki buyum qo'yilmasin. Simning oxirgi va televizorga ulangan bosh qismiga alohida e'tibor bering.

- Jihozni chaqmoqdan himoya qilish uchun yoki uzoq vaqtga e'tiborsiz qoldirilsa yoki ishlatilmaydigan bo'lsa, rozetkadan sug'urib qo'ying, antenna yoki kabel tizimini ham uzing. Shunda chaqmoq yoki elektr liniyalaridagi zo'riqish tufayli televizorga shikast yetishining oldi olinadi.
 - O'zgaruvchan tok vilkasini adapter rozetkasiga ulashdan oldin adapterning kuchlanishi mahalliy elektr ta'minotiga mos kelishiga amin bo'ling.
 - Hech qachon jihozning tirqishlariga metal buyum tiqmang. Natijada tok urishi mumkin.
 - Tok urmasligi uchun hech qachon bu jihozning ichki qismlariga tegmang. Bu jihozni faqat malakali usta ochishi lozim.
 - Vilkani mahkam o'rnatib suqing. Vilkani rozetkadan sug'urishda doim vilkadan ushlab torting. Hech qachon simidan tortib rozetkadan sug'urmang. Elektr simiga ho'l qo'lingiz bilan tegmang.
 - Agar apparat normal ishlamasa, xususan, g'ayrioddiy shovqin yoki hid chiqarsa, darhol tokdan sug'uring va vakolatli diler yoki Samsung xizmat ko'rsatish markaziga murojaat qiling.
 - Agar TV uzoq vaqt ishlatilmaydigan bo'lsa yoki siz uydan ketayotgan bo'lsangiz, vilkani sug'urib qo'ying (ayniqsa uyda bolalar, keksalar yoki nogironlar yolg'iz qoladigan bo'lsa).
 - Chang yig'ilib qolsa, elektr simi uchqun chiqarishi va qizishi yoki izolyatsiya shikastlanishi tufayli tok urishi, tok o'tishi yoki yong'in chiqishi mumkin.
 - Agar televizorni kuchli chang, yuqori yoki baland harorat, yuqori namlik, kimyoviy moddalar bor joyda yoki aeroport, vokzal kabi 24 soat ishlaydigan joyga o'rnatmoqchi bo'lsangiz, vakolatli Samsung xizmat ko'rsatish markaziga bog'lanib, maslahat oling. Aks holda televizorga jiddiy shikast yetishi mumkin.
 - Tegishli tarzda yerga ulangan vilka va rozetkadan foydalaning.
 - Yerga to'g'ri ulanmagan bo'lsa, tok urishi yoki jihozga shikast yetishi mumkin. (Faqat I-sinf jihozi.)
 - Bu jihozni butunlay o'chirish uchun rozetkadan sug'uring. Zarur paytda jihozni tezda rozetkada uzish imkoniyatini ta'minlash uchun rozetka va vilka qulay joyda bo'lishiga amin bo'ling.
 - Anjomlarni (batareyalar va hokazo) bolalar qo'li yetmaydigan joyda saqlang.
 - Jihozni tashlab yubormang yoki zarba bermang. Agar jihoz shikastlansa, tokdan sug'uring va Samsung xizmat ko'rsatish markaziga murojaat qiling.
 - Jihozni tozalash uchun vilkani rozetkadan sug'uring va jihozni yumshoq, quruq sochiq bilan arting. Mum, benzol, spirt, suyultirgich, insektitsid, havo xushbo'ylatgich, moylash materiallari yoki kir yuvish vositalari kabi kimyoviy moddalarni ishlatmang. Bu moddalar televizorning ko'rinishiga shikast yetkazishi yoki sirtidagi yozuvlarni o'chirib tashlashi mumkin.
 - Jihoz ustiga suv tomchilashi yoki sachrashiga yo'l qo'ymang.
 - Batareyalarni olovga tashlamang.
 - Batareyalarni qisqa tutashuv qilmang, qismga ajratmang yoki qizdirmang.
 - **DIQQAT:** Pultdagi batareyalar o'rniga boshqa turidagini solsangiz, portlash xavfi vujudga keladi. Faqatgina ayni yoki o'xshash turidagiga almashtiring.
- * Foydalanuvchi qo'llanmasidagi shakllar va suratlar faqat ma'lumot o'rnida berilgan bo'lib, haqiqiy jihoz ko'rinishidan farq qilishi mumkin. Jihoz dizayni va xarakteristikalarini bildirishsiz o'zgartirilishi mumkin.

Mundarija

	Qo'llanmani o'qishdan oldin	2
	Ogohlantirish! Xavfsizlikka oid muhim ko'rsatmalar	3
01	Qutida nima bor?	
02	TV o'rnatish	
	Televizorni devorga o'rnatish	7
	TV uchun havo aylanishini ta'minlash	8
	Ehtiyot chorasi: Tushib ketmasligi uchun televizorni devorga mahkamlash	9
03	Samsung Smart masofadan boshqarish pulti	
	Samsung Smart masofadan boshqarish pulti tugmalari haqida	11
	Televizorni Samsung Smart masofadan boshqarish pulti bilan bog'lash	12
	Samsung Smart masofadan boshqarish pulti ichiga batareya solish	12
04	Dastlabki sozlash	
	Televizor boshqaruvi ishlatish	13
05	Tarmoqqa ulanish	
	Tarmoqqa ulanish – Simsiz	14
	Tarmoqqa ulanish – Simli	14
06	Nosozlikni hal qilish va profilaktika	
	Nosozliklarni hal qilish	15
	Masofaviy yordam nima?	17
	Eco Sensor va ekran yorqinligi	17
	Televizorni ehtiyot qilish	18
07	Xarakteristikalar va boshqa ma'lumot	
	Xarakteristikalar	19
	Atrof-muhit masalasi	21
	Quvvat sarfini kamaytirish	21
	Litsenziyalar	22

01 Qutida nima bor?

Televizor to'plamida quyidagilar mavjudligiga ishonch hosil qiling. Birortasi yetishmasa, dilerga murojaat qiling.

- Samsung Smart masofadan boshqarish pulti & batareyalar
- Foydalanuvchi qo'llanmasi
- Kafolat kartasi / Me'yoriy hujjat (ayrim mamlakatlarda yo'q)
- TV elektr kabeli

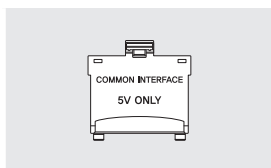

CI karta adapteri

- Modeliga bog'liq ravishda anjomlarning rangi va shakli turlicha bo'lishi mumkin.
- Kabellar to'plamga kirmaydi, ularni alohida xarid qilish mumkin.
- Qutini ochganda ayrim anjomlar o'rama orqasiga yoki ichiga berkinib qolishi mumkin.
- Batareya turi modeliga qarab farqlanishi mumkin.

Quyidagi hollarda to'lov olinishi mumkin:

- (a) Talabingizga ko'ra mutaxassis chaqirildi, ammo mahsulotda muammolar topilmadi (ya'ni foydalanuvchi yo'riqnomasi ko'rib chiqilmagan).
- (b) Jihozni Samsung xizmat markaziga olib keldingiz, ammo jihazda hech qanday nosozlik aniqlanmadi (ya'ni, foydalanuvchi qo'llanmasi o'qilmagan).

Mutaxassis kelishidan oldin sizga to'lov miqdori aytiladi.



Ogohlantirish: Ekran ehtiyot qilinmasa, bevosita bosish tufayli shikastlanishi mumkin. Televizorni ko'rsatilganidek qilib chetlaridan ko'tarishni maslahat beramiz.



02 TV oʻrnatish

Televizorni devorga oʻrnatish



Agar televizorni devorga oʻrnatsangiz, ishlab chiqaruvchi bergan koʻrsatmalarga aniq rioya qiling. Toʻgʻri oʻrnatilmasa, televizor siljishi yoki tushib ketishi natijasida bolalarga yoki kattalarga jiddiy jarohat yetkazishi va televizorga jiddiy shikast yetishi mumkin.

- Televizorni devorga kronshteyn (alohida sotiladi) yordamida oʻrnatish mumkin.
- Samsung devor kronshteyni bilan birga kelgan oʻrnatish qoʻllanmasiga qarang.

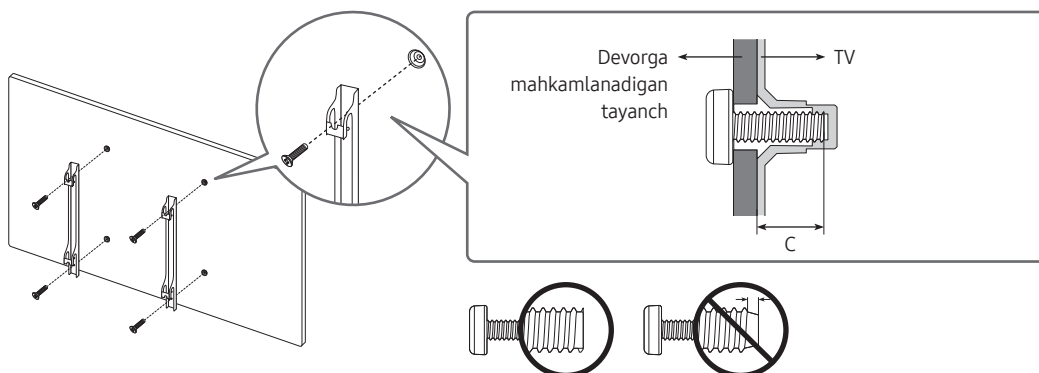

- Agar devor kronshteynini oʻzingiz oʻrnatishga qaror qilsangiz, mahsulotga shikast yetkazilishiga yoki biror kishi jarohatlanishiga Samsung Electronics javob bermaydi.
- Kronshteynni mustahkam, polga perpendikulyar joylashgan devorga oʻrnatish. Devor kronshteynini gipsokartondan boshqa yuzaga oʻrnatishdan oldin qoʻshimcha maʼlumot uchun mutaxassisga murojaat qiling. Agar televizorni shiftda yoki qiya devorda oʻrnatsangiz, tushib ketib, jiddiy jarohat yetkazishi mumkin.
- Devor kronshteyni uchun standart oʻlchamlar keyingi sahifadagi jadvalda keltirilgan.
- Agar boshqa firmaning devor kronshteynini oʻrnatayotgan boʻlsangiz, televizorni kronshteynga biriktirishda ishlatiladigan vintlarning uzunligi keyingi sahifadagi jadvalning C ustunida koʻrsatilgan.
- Kronshteynni oʻrnatishda toʻrtala VESA (devor kronshteyni) vintlarini qotirishni maslahat beramiz.
- Agar faqat tepadagi ikkita vint bilan devorga oʻrnatiladigan kronshteyn oʻrnatmoqchi boʻlsangiz, shu tarzda oʻrnatish mumkin boʻlgan Samsung kronshteynini ishlatish. (Geografik joylashuvga bogʻliq ravishda, bu turdagi kronshteynni xarid qila olmasligingiz mumkin.)

Duymdagi o'lchamlari	VESA vint teshiklari orasidagi masofa (A * B) millimetrdagi	C (mm)	Standart vint	Miqdori
43-55	200 x 200	20-22 *39-41	M8	4
65	400 x 300			
75	400 x 400			
82	600 x 400			

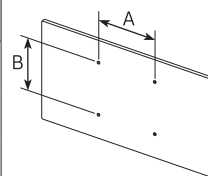

*: Bu xarakteristikalar TU8500, TU8510, TU8570 tomonidan qo'llab-quvvatlanadi.



Televizor yoqilganligida kronshteynni o'rnatmang. Bu tok urishi natijasida jarohatga olib kelishi mumkin.

- Standart o'lchamdan uzun bo'lgan yoki VESA standartiga to'g'ri kelmaydigan vintlarni ishlatmang. Ortiqcha uzunlikdagi vintlar televizorning ichki qismlariga shikast yetkazishi mumkin.
- VESA standartlariga mos kelmaydigan kronshteynlarning xarakteristikalariga qarab, vintlar uzunligi turlicha bo'lishi mumkin.
- Vintlarni haddan tashqari qotirib yubormang. Bu mahsulotning tushib ketishi yoki shikastlanishiga va shu tufayli biror kimsaning jarohatlanishiga olib kelishi mumkin. Samsung bu kabi hodisalarga javobgar bo'lmaydi.
- VESAgaga to'g'ri kelmaydigan yoki tavsiya etilmagan mahkamlash uskunalarni ishlatishda yoki mijozning mahsulotni o'rnatishda instruksiyaga amal qilmasligidan mahsulotga shikast yetkazilishiga yoki biror kimning jarohatlanishiga Samsung javobgar bo'lmaydi.
- Televizorni 15 gradusdan ko'proq qiya qilib o'rnatmang.
- Televizorni devorga doim ikki kishi o'rnatgin.
 - 82 va kattaroq duymli modeldagi televizorni to'rt kishi devorga o'rnatgin.

TV uchun havo aylanishini ta'minlash

Havo yaxshi aylanishi uchun televizor bilan boshqa jismlar (devor, shkaf yoni va hokazo) orasida kamida 10 sm oraliq qoldiring. Yetarlicha havo aylanishi ta'minlanilmasa, jihoz qizib ketib, yong'in chiqishi yoki jihozda muammo paydo bo'lishi mumkin.

- Televizorni stand yoki kronshteyn bilan o'rnatishda faqat Samsung Electronics tomonidan ishlab chiqarilgan qismlarni ishlatishni maslahat beramiz. Boshqa ishlab chiqaruvchining qismlari ishlatilsa, jihoz bilan qiyinchilik tug'ilishi yoki tushib ketishi oqibatida jarohat yetkazishi mumkin.

Stand bilan o'rnatish	Kronshteyn bilan o'rnatish

Ehtiyot chorasi: Tushib ketmasligi uchun televizorni devorga mahkamlash



Diqqat: Televizor tortilsa, itarilsa yoki ustiga chiqilsa, tushib ketishi mumkin. Ayniqsa bolalar televizorga osilib, qimirlatib qo'ymasini. Natijada televizor ag'darilib tushib, jiddiy jarohat yoki o'limga olib kelishi mumkin. Televizor bilan birga kelgan xavfsizlik flayeridagi barcha ehtiyot choralarini ko'ring. Qo'shimcha barqarorlik va xavfsizlik uchun keyingi sahifada ta'riflangan tushib ketishga qarshi moslamani sotib olib, o'rnatishingiz mumkin.



OGOHLANTIRISH: Hech qachon televizorni beqaror joyga joylashtirmang. Televizor tushib ketib, jiddiy jarohat yoki o'limga sabab bo'lishi mumkin. Quyidagi kabi oddiy ehtiyot choralarini ko'rish bilan ko'pgina jarohatlarning, ayniqsa bolalarning jarohatlari oldini olish mumkin

- Doim televizorni ishlab chiqaruvchi tomonidan tavsiya qilingan korpus yoki taglik yoki mahkamlash usullaridan foydalaning.
- Doim televizorni xavfsiz ushlab turishi mumkin bo'lgan mebellardan foydalaning.
- Doim televizorning ushlab turuvchi mebel qirrasidan ortiqcha osilib turmaganiga ishonch hosil qiling.
- Doim bolalarni televizor yoki uning boshqaruv elementlariga yetishi uchun mebel ustiga chiqishning xavfli ekani to'g'risida ogohlantiring.
- Doim televizorga ulangan simlar va kabellarni shunday tortingki, ularga qoqilib ketish, tortish yoki ushlab turishi mumkin bo'lmasin.
- Hech qachon televizorni beqaror joyga joylashtirmang.
- Hech qachon mebel va televizorni turg'un tayanchga anker boltlar bilan qotirmasdan turib, baland mebellarga televizorni (masalan, shkaf yoki kitob javoni) joylashtirmang.
- Hech qachon televizor va qo'llab-quvvatlovchi mebel o'rtasida joylashgan mato yoki boshqa materiallar ustiga televizorni joylashtirmang.
- O'yinchoq yoki pult kabi narsalarni televizor yoki u joylashgan mebel ustiga qo'ymang, bolalar osilib chiqishi mumkin.

Agar mavjud televizor qoldirilib, boshqa joyga ko'chiriladigan bo'lsa, yuqoridagilarga amal qiling.

- Televizorni ko'chirish yoki tozalash uchun uni siljitish yoki ko'tarish kerak bo'lsa, taglikni tortib olmang.

Televizorning tushib ketishi oldini olish

1. Mos keladigan vintlar yordamida skobkalar to'plamini devorga mahkamlang. Vintlar devorga mahkam qotganiga amin bo'ling.
 - Devorning turiga qarab, anker singari qo'shimcha materiallar kerak bo'lishi mumkin.
2. Mos o'lchamli vintlar yordamida skobkalar to'plamini televizorga mahkamlang.
 - Vint xarakteristikalarini "Televizorni devorga o'rnatish" tagidagi jadvalning standart vintlar qismidan oling.
3. Televizorga qotirilgan skobkalar bilan devorga qotirilgan skobkalarni mustahkam, kuchli sim bilan bog'lang va simni mahkam qotiring.
 - Televizorni orqaga tushib ketmaydigan qilib, devorga yaqin o'rnatang.
 - Simni ulaganda devorga qotirilgan skobkalar televizorga qotirilgan skobkalar bilan bir xil balandlikda yoki pastroqda bo'lsin.

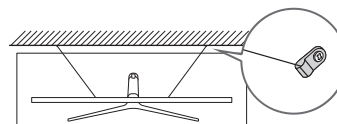
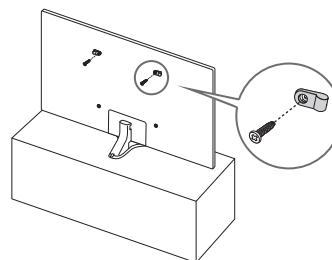

- Modeliga qarab, jihozning rangi va shakli farqlanishi mumkin.

03 Samsung Smart masofadan boshqarish pulti

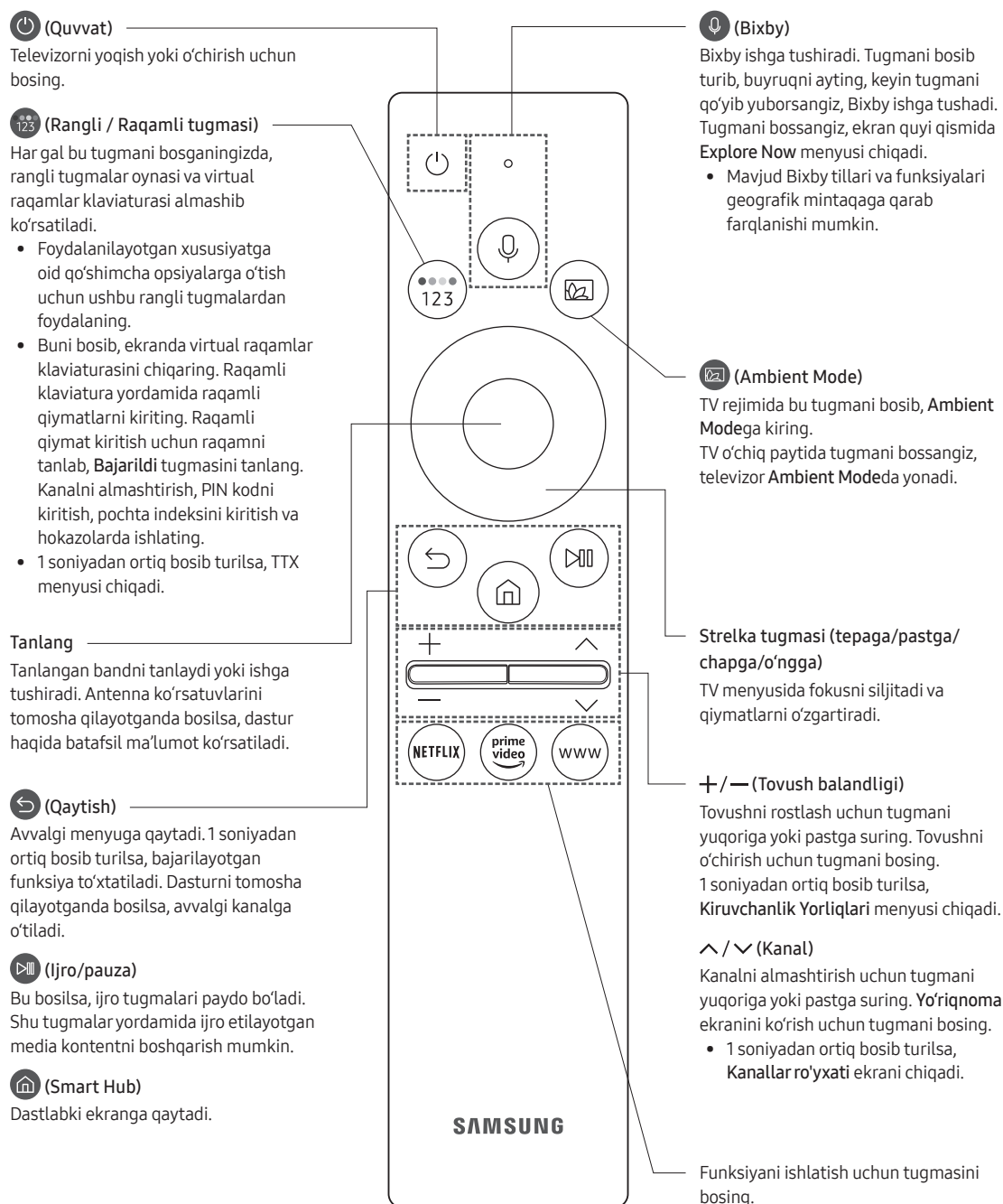

Samsung Smart masofadan boshqarish pulti tugmalari haqida

- Samsung Smart masofadan boshqarish pulti rasmlari, tugmalari va funksiyalari modeliga qarab farq qilishi mumkin.
- Universal masofadan boshqarish pultini o'rnatish funksiyasi televizor bilan kelgan Samsung Smart masofadan boshqarish pulti ishlatilganidagina normal ishlaydi.

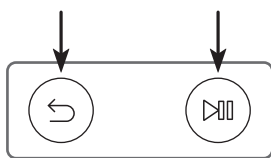

Televizorni Samsung Smart masofadan boshqarish pulti bilan bog'lash



Televizorni birinchi marta yoqqaningizda Samsung Smart masofadan boshqarish pulti avtomatik ravishda televizor bilan bog'lanadi. Agar Samsung Smart masofadan boshqarish pulti avtomatik ravishda televizorga bog'lanmasa, uni televizordagi pult datchigiga qaratib, chapdagi rasmda ko'rsatilgan  va  belgili tugmalarni birga 3 soniyadan ortiq bosib turing.

Samsung Smart masofadan boshqarish pulti ichiga batareya solish

<TU8570>

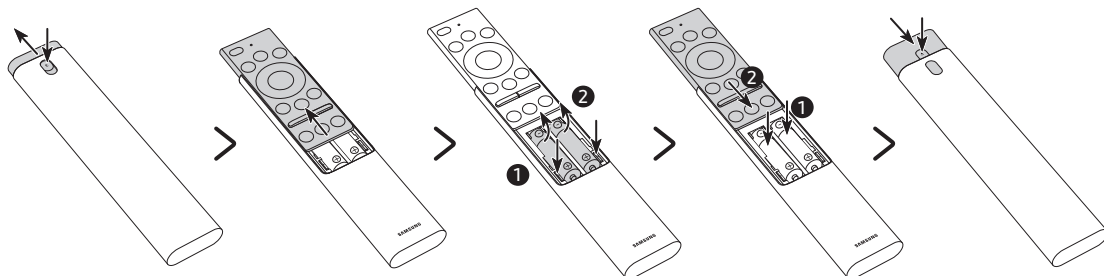

1. Samsung Smart masofadan boshqarish pulti orqasida tepadagi ▲ tugmasini bosib. Korpusi qoplamadan ozgina surilib chiqadi.
2. Pultni ag'daring, keyin korpusini tepaga siljitib, batareya bo'linmasini oching.
3. Pultda batareya bor bo'lsa, batareya bo'linmasining ikkala tomonidagi ▶ va ◀ tugmalarini bosib, mavjud batareyalarni olib tashlang.
4. Batareya bo'linmasiga ikkita yangi batareya (1,5V AAA turidagi) soling, ularning qutblari (+, -) to'g'ri joylashsin. Tugatgach, pult korpusini deyarli avvalgi holatiga qaytguncha siljiting.
5. Pultni ag'daring va orqasida tepadagi ▲ tugmasini bosib turib, korpusini joyiga siljitib tushiring.
 - Uzoq vaqtga yetishi uchun ishqorli batareyalarni ishlatish tavsiya etiladi.

<TU8510 / TU8500 / TU8000>

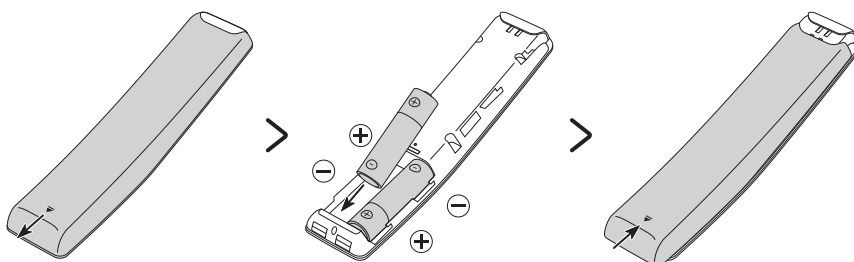

Batareyalarni (1,5V AA turidagi) o'rnatish uchun orqa qopqoqni rasmda ko'rsatilganidek partki qismidagi strelka yo'nalishida itarib oching, keyin batareyalarni rasmda ko'rsatilganidek qilib soling. Musbat va manfiy tomonlari to'g'ri yo'nalishda qo'yilganiga amin bo'ling. Orqa qopqoqni ko'rsatilganidek qilib yoping.

- Uzoq vaqtga yetishi uchun ishqorli batareyalarni ishlatish tavsiya etiladi.

04 Dastlabki sozlash

Televizorni ilk bor yoqqaningizda darhol dastlabki sozlash ishga tushadi. Dastlabki sozlash orqali televizor ishlashi uchun kerakli sozlamalar, masalan, efirni qabul qilish, kanal qidirish, tarmoq aloqasi va boshqalar sozlanadi.

- Dastlabki sozlashni boshlashdan oldin tashqi qurilmalarni ulab oling.
- Televizorning smart funksiyalarini ishlatish uchun internetga ulangan bo'lishi kerak.

Televizor menyusi orqali ham dastlabki sozlashni boshlash mumkin (🏠 > ⚙️ Parametrlar > Umumiy > Qayta o'rnatish).

Dastlabki sozlash ekranidagi ko'rsatmalarga amal qilib, televizorning asosiy sozlamalarini o'zingizga moslab oling.

Televizor boshqaruvi ishlatish

Televizor tagidagi **Televizor boshqaruvi** tugmasi bilan yoqib, keyin **Boshqaruv menyusi** ishlatish mumkin. Televizor ishlab turganida **Televizor boshqaruvi** tugmasini bossangiz, **Boshqaruv menyusi** menyusi ko'rsatiladi. Undan foydalanish haqida qo'shimcha ma'lumot uchun quyidagi rasmga qarang.

- SAMSUNG logotipi ustidagi yoki televizorning pastki qismidagi himoya plyonkasi olib tashlanmagan bo'lsa, ekran qorong'u ko'rinishi mumkin. Himoya plyonkasini olib tashlang.

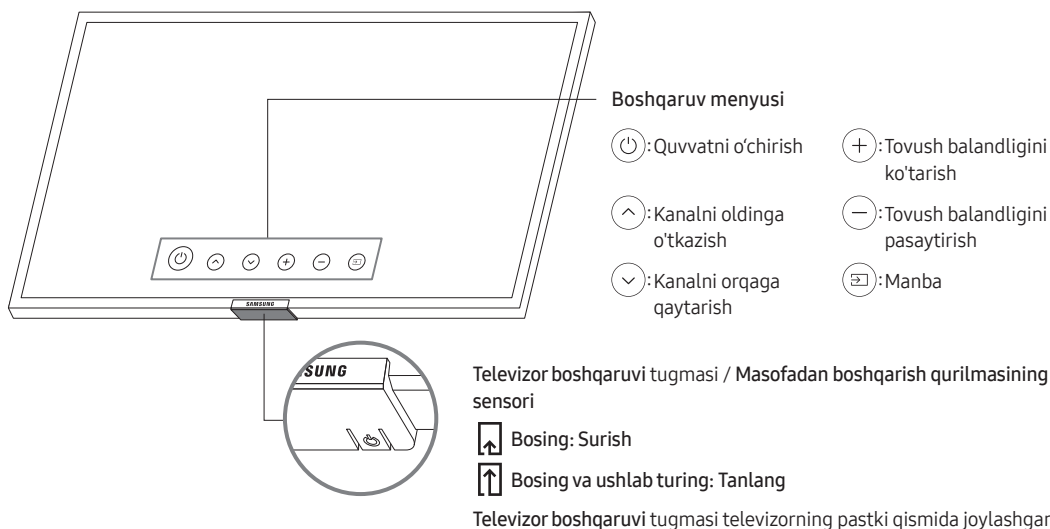

05 Tarmoqqa ulanish

Televizor tarmoqqa ulanilsa, Smart Hub kabi onlayn xizmatlarga kirish va dasturiy ta'minotni yangilash mumkin bo'ladi.

Tarmoqqa ulanish – Simsiz

Televizorni simsiz ulanish nuqtasi yoki modem orqali internetga ulang.

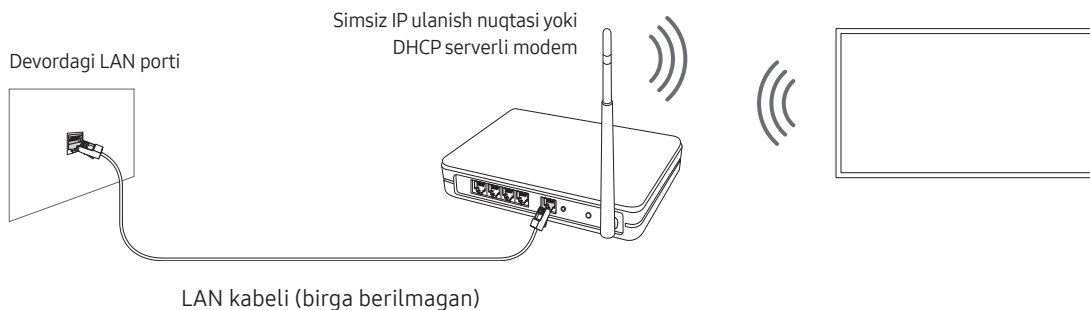

Tarmoqqa ulanish – Simli

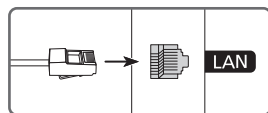

Televizorni LAN kabeli orqali tarmoqqa ulang.

- Agar tarmoq tezligi 10 Mbps dan past bo'lsa, TV internetga ulana olmaydi.
 - Ulanish uchun Cat7 (*STP turidagi) kabel ishlatilg.
- * Shielded Twisted Pair

06 Nosozlikni hal qilish va profilaktika

Nosozliklarni hal qilish

Agar televizorda muammo bo'lsa, avval ushbu ehtimoliy muammolar va yechimlarni ko'ring. Muqobil ravishda e-qo'llanmadagi Nosozliklarni hal qilish yoki Savol-javob bo'limiga qarang. Agar bu maslahatlar ish bermasa, "www.samsung.com" saytiga borib, Support tugmasini bosib yoki shu qo'llanma orqasida berilgan Samsung servis markazi bilan bog'laning.

- TFT LED paneli subpiksellardan tashkil topgan bo'lib, ularni ishlab chiqarish uchun ilg'or texnologiya kerak. Shunda ham ekranda bir nechta yorqin yoki qoramtir piksel bo'lishi mumkin. Bu piksellar jihozning ishlashiga hech qanday ta'sir ko'rsatmaydi.
- Televizorni optimal holatda tutish uchun dasturiy ta'minotini yangilang. TV menyusidagi **Hozir yangilash** yoki **Avtomatik yangilash** funksiyalarini ishlating (🏠 > ⚙️ **Parametrlar** > **Qo'llab-quvvatlash** > **Dasturiy ta'minot yangilanishi** > **Hozir yangilash** yoki **Avtomatik yangilash**).

Televizor yonmayapti.

- Elektr kabeli televizorga va rozetkaga mahkam tiqilganini tekshiring.
- Rozetka ishlayotganini va televizorning pastki qismidagi pult datchigi qizil rangda yonib turganini tekshiring.
- Muammo pultda emasligiga ishonch hosil qilish uchun televizorning pastki qismidagi **Televizor boshqaruvi** tugmasini bosib ko'ring. Agar televizor yonsa, "Masofaviy pult ishlamayapti" yechimiga qarang.

Hech qanday tasvir/video/tovush yo'q yoki tashqi qurilmadan buzuq tasvir/video/tovush chiqmoqda yoki televizorda "Kuchsiz signal yoki signal yo'q" yozuvi chiqqan yoki kanal topib bo'lmayapti.

- Qurilma to'g'ri ulanganini va barcha kabellar oxirigacha tiqilganini tekshiring.
- Televizor va tashqi qurilmalarga ulangan barcha kabellarni sug'urib, qaytadan tiqib ko'ring. Iloji bo'lsa, yangi kabel ishlatib ko'ring.
- Kirish manbasi to'g'ri tanlanganini tekshiring (🏠 > 📺 **Manba**).
- Muammo televizorda yoki qurilmada ekanini aniqlash uchun televizorni diagnostika qildiring (🏠 > ⚙️ **Parametrlar** > **Qo'llab-quvvatlash** > **Qurilmaga qarov** > **O'zini-o'zi diagnostika qilish** > **Tasvirni sinab ko'rish** yoki **Tovushni tekshirish**).
- Agar sinash natijalari normal bo'lsa, har bir qurilmaning elektr kabelini sug'urib, qayta tiqish orqali ulangan qurilmalarni qayta ishga tushiring. Muammo hal bo'lmasa, ulangan qurilmaning foydalanuvchi qo'llanmasidagi ulash ko'rsatmalariga qarang.
- Agar kabel yoki sun'iy yo'ldosh antenasi ishlatmayotgan bo'lsangiz va televizor antenadan yoki devordagi kabel ulanishidan signal oloyotgan bo'lsa, kanal qidirish uchun **Avtomatik sozlash** funksiyasini ishlating (🏠 > ⚙️ **Parametrlar** > **Efiringa uzatilayapti** > (Avtomatik sozlash parametrlari) > **Avtomatik sozlash**).
 - Model yoki geografik joylashuvga qarab, **Avtomatik sozlash parametrlari** chiqmasligi mumkin.
 - Agar kabel yoki sun'iy yo'ldosh antenasi ishlatayotgan bo'lsangiz, ularning qo'llanmasini o'qing.

CI+ ishlamayapti.

- Samsung televizoringiz CI+ 1.4 standartlariga muvofiq keladi.
- CI+ Common Interface moduli bu qurilmaga mos kelmasa, modulni chiqarib oling va CI+ operatoridan yordam so'rang.

Masofaviy pult ishlamayapti.

- Pultning quvvat tugmasi bosilganida televizorning pastki qismidagi quvvat indikatorini o'chib-yonishini tekshiring. Agar o'chib-yonmasa, pultdagi batareyalarni almashtiring.
- Batareyalarning qutblari (+/-) to'g'ri yo'nalishda o'rnatilgan bo'lsin.
- Pultni 1,5-1,8 metr uzoqlikda televizorga qarating.
- Agar televizor bilan birga Samsung Smart masofadan boshqarish pulti (Bluetooth pult) kelgan bo'lsa, uni televizorga bog'lashni unutmang.

Kabel yoki sun'iy yo'ldosh antenasining pulti televizorni yoqib-o'chirmaydi yoki tovushini rostimaydi.

- Kabel yoki sun'iy yo'ldosh antenasining pultini televizorni boshqaradigan qilib dasturlang. SAMSUNG TV kodi uchun kabel yoki sun'iy yo'ldosh antenasining qo'llanmasiga qarang.

TV sozlamalari 5 daqiqadan keyin o'chib ketmoqda.

- Televizor Reklama rejimida. Foydalanish rejimi bandini Umumiy menyusida bunga o'zgartiring: Uy rejimi (🏠 > ⚙️ Parametrlar > Umumiy > Tizim menejeri > Foydalanish rejimi > Uy rejimi).

Wi-Fi beqaror ishlamoqda

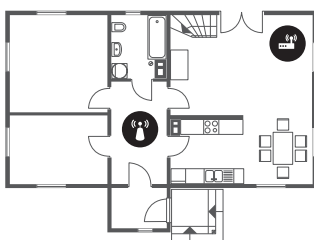

- Televizor tarmoqqa ulanganini tekshiring (🏠 > ⚙️ Parametrlar > Umumiy > Tarmoq > Tarmoq holati).
- Wi-Fi paroli to'g'ri kiritilganini tekshiring.
- Televizor bilan modem/ulanish nuqtasi orasidagi masofani tekshiring. Masofa 15,2 metrdan oshmasligi lozim.
- Simsiz qurilmalarni ishlatmaslik yoki o'chirib qo'yish orqali xalaqitlarni kamaytiring. Bundan tashqari, televizor bilan modem/ulanish nuqtasi orasida to'siq bo'lmasin. (Jihozlar, simsiz telefonlar, toshdan yasalgan devor/kaminlar va boshqalar Wi-Fi signalini kuchsizlantirishi mumkin.)

Bir qavatli







Ko'p qavatli



-  Simsiz ulanish nuqtasi
-  Simsiz repiter (vay-fay to'lqinni kuchaytiruvchi moslama)

- Internet provayderi bilan bog'lanib, modem/ulanish nuqtasi va televizorning MAC manzillarini qayd qilish uchun tarmoqqa qayta ulashlarini so'rang.

Video ilovalar muammolari (Youtube va hokazo)

- DNS (domen nomi serveri) bandini bunga o'zgartiring: 8.8.8.8. Buni tanlang:  >  Parametrlar > Umumiy > Tarmoq > Tarmoq holati > IP parametrlari > DNS ni o'rnatish > Qo'lda kiritish > DNS Serveri > 8.8.8.8 kiriting > OK.
- Qayta qo'yish uchun buni tanlang:  >  Parametrlar > Qo'llab-quvvatlash > Qurilmaga qarov > O'zini-o'zi diagnostika qilish > Smart Hub sozlamalarini tiklash.



Masofaviy yordam nima?

Samsung masofaviy yordam xizmatida Samsung mutaxassisi masofaviy yordam berishi mumkin, jumladan:

- Televizorni diagnostika qilish
- Televizorni siz uchun sozlash
- Televizor sozlamalarini asliga qaytarish
- Tavsiya etilgan yangilanishlarni o'rnatish



Masofaviy yordam qanday bajariladi:

Televizoringiz uchun osongina Samsung masofaviy yordam olish mumkin:

1. Samsung servis markaziga sim qoqib, masofaviy yordam so'rang.
2. Televizorda menyuni ochib, Qo'llab-quvvatlash bandini tanlang. ( >  Parametrlar > Qo'llab-quvvatlash)
3. **Masofadan boshqaruv** bandini tanlang, xizmat kelishuvini o'qing va rozilik bildiring. PIN ekrani chiqsa, PIN (shaxsiy identifikatsiya raqami) raqamini texnika ayting.
4. Keyin texnik televizoringizga ulanadi.

Eco Sensor va ekran yorqinligi



Eco Sensor televizor yorqinligini avtomatik rostlaydi. Bu funksiya xonadagi yorug'likni o'lchab, elektrni tejash maqsadida televizor yorqinligini avtomatik tarzda optimallashtiradi. Bu funktsiyani o'chirish:  >  Parametrlar > Umumiy > Eko yechim > Yoritilganlik darajasini aniqlash.

- Agar qorong'ida televizor ko'rayotganda ekran qoramtir bo'lsa, bunga **Yoritilganlik darajasini aniqlash** funksiyasi sababli bo'lishi mumkin.
- Eco sensori televizorning tagida joylashgan. Sensorni birorta buyum bilan to'sib qo'ymang. Oqibatda tasvir yorqinligi pasayishi mumkin.

Televizorni ehtiyot qilish

- Agar TV ekraniga nakleyka yopishtirilgan bo'lsa, olib tashlanganidan keyin izi qolib ketishi mumkin. Tomoshadan oldin izini artib tashlang.
- Tozalash paytida TV sirti va ekrani tiralishi mumkin. Tirnalmasligi uchun sirtini va ekranini yumshoq sochiq bilan ehtiyot bo'lib arting.
- TV ustiga to'g'ridan-to'g'ri suv yoki boshqa suyuqlik sepmang. Jihoz ichiga suyuqlik kirsam, ishdan chiqishi, yong'in chiqarishi yoki tok urishi mumkin.
- Ekranni tozalash uchun televizorni o'chiring, keyin paneldagi dog'lar va barmoq izlarini mikrotolali sochiq bilan ohista artib tashlang. TV korpusi yoki panelini ozgina suv bilan namlangan mikrotolali sochiq bilan tozalang. Keyin quruq sochiq bilan namlikni artib oling. Tozalash paytida panel sirtini qattiq bosmang, shikastlanishi mumkin. Hech qachon yonuvchi suyuqlik (benzol, suyultirgich va hokazo) yoki tozalash moddasi ishlatmang. Qotib qolgan dog'larni ketkazishda mikrotolali sochiqqa ozgina ekranni tozalash moddasini sepib, keyin sochiq bilan dog'larni artib tashlang.

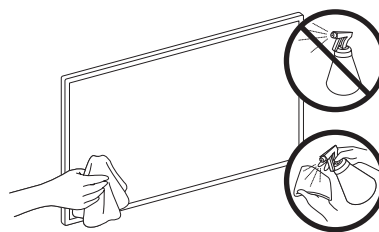

07 Xarakteristikalar va boshqa ma'lumot

Xarakteristikalar

Model nomi	UE43TU8000U	UE50TU8000U
Ekran ta'rifi (piksellar soni)	3840 x 2160	3840 x 2160
Ekran o'lchami	43 duym	50 duym
Diagonal o'lchami	108 sm	125 sm
Tovush (chiqarish)	20 Vt	20 Vt
O'lchamlari (E x B x CH)		
Korpus	963,9 x 558,9 x 59,6 mm	1116,8 x 644,2 x 59,9 mm
Stend bilan	963,9 x 627,8 x 192,5 mm	1116,8 x 719,1 x 250,2 mm
Vazni		
Stendsiz	8,1 kg	11,4 kg
Stend bilan	8,3 kg	11,6 kg
Elektr ta'minoti	O'zgaruvchan tok 100-240V~ 50/60Gs	O'zgaruvchan tok 100-240V~ 50/60Gs
Energiya sarfi	130 Vt	145 Vt
Model nomi	UE55TU8000U	UE65TU8000U
Ekran ta'rifi (piksellar soni)	3840 x 2160	3840 x 2160
Ekran o'lchami	55 duym	65 duym
Diagonal o'lchami	138 sm	163 sm
Tovush (chiqarish)	20 Vt	20 Vt
O'lchamlari (E x B x CH)		
Korpus	1230,5 x 707,2 x 59,9 mm	1449,4 x 830,3 x 59,9 mm
Stend bilan	1230,5 x 783,3 x 250,2 mm	1449,4 x 906,6 x 282,1 mm
Vazni		
Stendsiz	13,9 kg	20,6 kg
Stend bilan	14,2 kg	20,9 kg
Elektr ta'minoti	O'zgaruvchan tok 100-240V~ 50/60Gs	O'zgaruvchan tok 100-240V~ 50/60Gs
Energiya sarfi	150 Vt	200 Vt

Model nomi	UE75TU8000U	UE82TU8000U
Ekran ta'rifi (piksellar soni)	3840 x 2160	3840 x 2160
Ekran o'lchami	75 duym	82 duym
Diagonal o'lchami	189 sm	207 sm
Tovush (chiqarish)	20 Vt	20 Vt
O'lchamlari (E x B x CH)		
Korpus	1673,2 x 958,2 x 59,9 mm	1829,9 x 1045,0 x 59,9 mm
Stend bilan	1673,2 x 1047,9 x 341,1 mm	1829,9 x 1148,2 x 392,2 mm
Vazni		
Stendsiz	30,4 kg	37,7 kg
Stend bilan	30,8 kg	38,9 kg
Elektr ta'minoti	O'zgaruvchan tok 100-240V~ 50/60Gs	O'zgaruvchan tok 100-240V~ 50/60Gs
Energiya sarfi	260 Vt	270 Vt
Model nomi	UE43TU8500U / UE43TU8510U / UE43TU8570U	UE50TU8500U / UE50TU8510U / UE50TU8570U
Ekran ta'rifi (piksellar soni)	3840 x 2160	3840 x 2160
Ekran o'lchami	43 duym	50 duym
Diagonal o'lchami	108 sm	125 sm
Tovush (chiqarish)	20 Vt	20 Vt
O'lchamlari (E x B x CH)		
Korpus	963,5 x 557,7 x 56,8 mm	1116,4 x 642,9 x 57,1 mm
Stend bilan	963,5 x 645,2 x 334,3 mm	1116,4 x 728,1 x 326,5 mm
Vazni		
Stendsiz	9,0 kg	12,9 kg
Stend bilan	11,3 kg	15,2 kg
Elektr ta'minoti	O'zgaruvchan tok 100-240V~ 50/60Gs	O'zgaruvchan tok 100-240V~ 50/60Gs
Energiya sarfi	120 Vt	135 Vt
Model nomi	UE55TU8500U / UE55TU8570U	UE65TU8500U / UE65TU8570U
Ekran ta'rifi (piksellar soni)	3840 x 2160	3840 x 2160
Ekran o'lchami	55 duym	65 duym
Diagonal o'lchami	138 sm	163 sm
Tovush (chiqarish)	20 Vt	20 Vt
O'lchamlari (E x B x CH)		
Korpus	1230,1 x 705,9 x 57,4 mm	1449,6 x 829,3 x 57,6 mm
Stend bilan	1230,1 x 793,0 x 340,4 mm	1449,6 x 918,5 x 371,4 mm
Vazni		
Stendsiz	17,2 kg	22,3 kg
Stend bilan	18,8 kg	24,9 kg
Elektr ta'minoti	O'zgaruvchan tok 100-240V~ 50/60Gs	O'zgaruvchan tok 100-240V~ 50/60Gs
Energiya sarfi	140 Vt	165 Vt

Atrof-muhit masalasi

Ishlatish harorati	10°C – 40°C (50°F – 104°F)
Ishlatish namligi	10% – 80%, kondensatlanmaydi
Saqlash harorati	-20°C – 45°C (-4°F – 113°F)
Saqlash namligi	5% – 95%, kondensatlanmaydi

- Dizayni va texnik parametrlari ogohlantirishsiz o'zgartirilishi mumkin.
- Quvvat ta'minoti va quvvat sarfi haqidagi batafsil ma'lumot uchun mahsulotga yopishtirilgan yorliqqa qarang.
- Yorliq televizorning orqa tomoniga yopishtirilgan. (Ayrim modellarda yorliq qoplamaning ichida bo'lishi mumkin.)
- Energiya samaradorligi stikeri - mavjud

Quvvat sarfini kamaytirish

Televizorni o'chirganingizda Kutish rejimiga o'tadi. Kutish rejimida oz miqdorda elektr sarf qiladi. Quvvat sarfini kamaytirish uchun televizorni uzoq vaqt ishlatmaydigan bo'lsangiz, tokdan sug'urib qo'ying.

Litsenziyalar

 DOLBY AUDIO™

POWERED BY

QUICKSET®

rovi guide

 HEVC Advance™
Covered by Patents at patentlist.hevcadvance.com

HDMI™
HIGH-DEFINITION MULTIMEDIA INTERFACE

The terms HDMI and HDMI High-Definition Multimedia Interface, and the HDMI Logo are trademarks or registered trademarks of HDMI Licensing LLC in the United States and other countries.

Tavsiya – faqat YI



Samsung Electronics shuni bayonot qiladiki, bu jihoz 2014/53/EU (Yevropa Ittifoqi) ko'rsatmasiga muvofiq keladi.

YI muvofqlik bayonotining to'liq matnini quyidagi manzilda o'qish mumkin: <http://www.samsung.com> Yordam qismiga borib, model nomini kiriting.

Bu jihozni barcha YI mamlakatlarida ishlatish mumkin.

OGOHLANTIRISH – YONG'IN TARQALISHINING OLDINI OLISH UCHUN SHAM YOKI BOSHQA OCHIQ OLOVLI NARSALARNI DOIMO USHBU MAHSULOTDAN UZOQDA TUTING.



SAMSUNG

ХЭРЭГЛЭГЧИЙН ГАРЫН АВЛАГА

Crystal UHD

8 ЦУВРАЛ



Энэхүү Samsung-н бүтээгдэхүүнийг худалдан авсанд баярлалаа.

Илүү бүрэн гүйцэд үйлчилгээ авахын тулд бүтээгдэхүүнээ www.samsung.com-д бүртгүүлнэ үү.

Загвар _____ Цувралын дугаар _____

Энэхүү хэрэглэгчийн гарын авлагыг уншихын өмнө

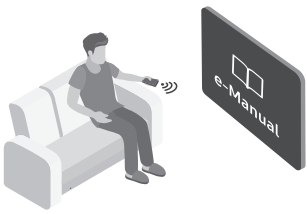



Энэ ТВ нь энэхүү хэрэглэгчийн гарын авлага болон суулгасан электрон гарын авлагын хамт танд очно. Энэхүү гарын авлагыг уншихын өмнө дараахыг шалгана уу:

	Хэрэглэгчийн гарын авлага	<p>Бүтээгдэхүүний аюулгүй байдал, суулгалт, нэмэлт хэрэгсэл, анхны тохиргоо болон бүтээгдэхүүний зориулалтын талаар мэдээлэл авахын тулд олгосон хэрэглэгчийн гарын авлагыг уншина уу.</p>
	e-Manual	<p>Энэ ТВ-ний талаар нэмэлт мэдээлэл авахын тулд бүтээгдэхүүнд суулгасан электрон гарын авлагыг уншина уу.</p> <ul style="list-style-type: none"> e-Manual-г нээхийн тулд <ul style="list-style-type: none">  >  Тохиргоо > Дэмжлэг > e-Manual <p>НЭЭХ</p>



Та (www.samsung.com) вэб сайтаас гарын авлагыг татаж, тэдгээрийн контентыг хувийн компьютер болон мобайл төхөөрөмж дээрээ харах боломжтой.

Электрон гарын авлагын тусламжийн үүргийг судлах

- Зарим цэсийн дэлгэцэд электрон гарын авлагаас хандах боломжгүй.

	Хайх	<p>Зохих хуудсыг ачаалахын тулд хайлтын илэрцээс тухайн зүйлийг сонгоно уу.</p>
	ЗИП код	<p>Холбогдох хуудас руу шилжихийн тулд түлхүүр үг сонгоно уу.</p> <ul style="list-style-type: none"> Газар зүйн бүсээс шалтгаалан цэс харагдахгүй байж болзошгүй.
	Сайтын зураглал	<p>Энэ нь e-Manual дэх зүйл бүрийн жагсаалтыг харуулна.</p>
	Саяхан үзсэн сэдвүүд	<p>Сүүлд харсан сэдвийн жагсаалтаас сэдэв сонгоно уу.</p>







Электрон гарын авлагын сэдвийн хуудас дээр харагдах товчлууруудын үүргийг судлах

	одоо оролд	<p>Танд зохих цэсийн зүйлд хандахыг зөвшөөрдөг ба онцлогийг тэр даруй туршиж үзээрэй.</p>
	Холбо	<p>e-Manual хуудас харагдах доогуур нь тодотгосон сэдэвт хандана уу.</p>

Анхааруулга! Аюулгүй байдлын чухал заавар

ТВ-гээ ашиглахын өмнө Аюулгүй байдлын зааврыг уншина уу.

Таны Samsung-н бүтээгдэхүүн дээр байж болох тэмдгийн тайлбарыг доорх хүснэгтээс лавлан харна уу.

<p>СЭРЭМЖЛҮҮЛЭГ</p> <p>ТОГОНД ЦОХИУЛАХ ЭРСДЭЛ. БҮҮ НЭЭ.</p>		<p>2-р ангиллын бүтээгдэхүүн: Энэхүү тэмдэг нь цахилгаан гадаргуу дээрх аюулгүй холболт шаардлагагүйг харуулж байна. Энэ тэмдэг бүтээгдэхүүний орой дээр байхгүй тохиолдолд бүтээгдэхүүн хамгаалалтын гадаргуу дээр найдвартай холболттой байх ЁСТОЙ.</p>
<p>СЭРЭМЖЛҮҮЛЭГ: ТОГОНД ЦОХИУЛАХ ЭРСДЭЛИЙН БУУРУУЛАХЫН ТУЛД НҮҮРНИЙ ХЭСГИЙГ (ЭСВЭЛ АР ТАЛ) БҮҮ НЭЭ. ДОТОР ТАЛД ХЭРЭГЛЭГЧ ҮЙЛЧИЛГЭЭНД АШИГЛАХ ЯМАР Ч ХЭСЭГ БАЙХГҮЙ. БҮХ ҮЙЛЧИЛГЭЭГ МЭРГЭШСЭН АЖИЛТНААС ЛАВЛАНА УУ.</p>		<p>АС цахилгааны хүчдэл: Энэ тэмдгээр тэмдэглэн үнэлсэн цахилгааны хүчдэл нь АС цахилгааны хүчдэл юм.</p>
 <p>Энэ тэмдэг нь дотроо өндөр хүчдэлтэйг харуулна. Энэхүү бүтээгдэхүүний дотор талын ямар ч хэсэгт ямар нэг байдлаар хүрэх нь аюултай.</p>		<p>DC цахилгааны хүчдэл: Энэ тэмдгээр тэмдэглэн үнэлсэн цахилгааны хүчдэл нь DC цахилгааны хүчдэл юм.</p>
 <p>Энэ тэмдгээр энэхүү бүтээгдэхүүн нь чухал мэргэжлийн түвшний үйл ажиллагаа болон техникийн үйлчилгээ агуулсныг илтгэж байна.</p>		<p>Сэрэмжлүүлэг. Ашиглалтын лавлах заавар: Энэ тэмдэг нь хэрэглэгчид аюулгүй байдалтай холбоотой бусад мэдээллийг хэрэглэгчийн гарын авлагаас лавлахыг зааварлаж байна.</p>

- Их биеийн хэсэг болон ард тал, ёроолд байрлах нүх, ховилыг шаардлагатай агааржуулалтад зориулан гаргаж өгсөн. Энэхүү төхөөрөмжийн найдвартай үйл ажиллагааг хангах болон төхөөрөмжийг хэт халахаас сэргийлэхийн тулд эдгээр нүх, ховилыг халхалж, дарж болохгүй.
 - Тохиромжтой агааржуулалт байхгүй тохиолдолд энэхүү төхөөрөмжийг номын тавиур эсвэл шүүгээ зэрэг давчуу газарт байлгаж болохгүй.
 - Төхөөрөмжийг паар, дулаан хуримтлуулагч, шууд нарны тусгал тусах газарт эсвэл ийм газрын ойролцоо байрлуулж болохгүй.
 - Гал гаргах эсвэл цахилгаанд цохиулах эрсдэлтэй тул устай сав суулга (ваар гэх мэт) төхөөрөмж дээр тавьж болохгүй.
- Энэхүү төхөөрөмжийг бороо эсвэл усны ойролцоо (ванн, угаалтуур, гал тогооны угаалтуур, хувцасны угаалтуур, чийгтэй зоорь эсвэл усан сан гэх мэт) ил тавьж болохгүй. Хэрвээ төхөөрөмжийг санаандгүй байдлаар норгосон тохиолдолд зөвшөөрөл бүхий борлуулагчтай яаралтай холбоо барина уу.
- Энэ төхөөрөмж батарей ашигладаг. Таны орон нутагт энэхүү батарейг хэрхэн зохистой хаях талаар байгаль орчны дүрэм байж болох юм. Хаях болон дахин боловсруулах талаар мэдээлэл авах бол орон нутгийнхаа удирдлагуудтай холбогдоно уу.
- Гал гаргах болон цахилгаанд цохиулах эрсдэлтэй тул төхөөрөмжийн ханын залгуур, өргөтгөлийн утас, тохируулагчийг багтаамжаас нь ихээр хэт ачаалуулахгүй байна уу.
- Цахилгаан хангамжийн утсыг байрлуулах шаардлагатай бөгөөд ингэснээр үүн дээр гишгэх эсвэл үүний дээр эвсэл үүнийг ойролцоо байрлах зүйлээр татахаас сэргийлнэ. Залгалтын төгсгөл дэх утас, ханын залгуур болон тэдгээрийг салгахдаа онцгой анхаарал хандуулна уу.

- Төхөөрөмжийг цахилгаан цахих эсвэл удаан хугацаагаар ашиглахгүй үедээ хамгаалахын тулд ханын залгуураас салгаж, антен эсвэл кабелийн системийг салгана уу. Энэ нь цахилгаан цахих болон цахилгааны шугамын огцом өөрчлөлтөөс үүсэх гэмтлээс хамгаална.
 - АС цахилгааны утсыг DC тохируулагч залгууртай холбохын өмнө DC тохируулагчийн цахилгаан хүчдэлийн зориулалт дотоодын цахилгаан хангамжтай нийцэж буй эсэхийг шалгана уу.
 - Төхөөрөмжийн нээлттэй хэсэгт металл зүйл оруулахыг хориглоно. Энэ нь цахилгаанд цохиулах эрсдэл үүсгэж болзошгүй.
 - Цахилгаанд цохиулахаас сэргийлэхийн тулд төхөөрөмжийн дотор талын хэсэгт хүрч болохгүй. Зөвхөн мэргэшсэн техникч л төхөөрөмжийг нээх шаардлагатай.
 - Цахилгааны утсыг сайн суулгаж өгсөн эсэхээ шалгаарай. Цахилгааны утсыг ханын залгуураас салгахдаа үргэлж цахилгааны утасны залгуураас татаарай. Цахилгааны утаснаас татан салгаж болохгүй. Цахилгааны утсанд чийгтэй, нойтон гараар бүү хүрээрэй.
 - Төхөөрөмж хэвийн ажиллахгүй байх эсвэл төхөөрөмжөөс хэвийн бус дуу чимээ, үнэр гарах тохиолдолд яаралтай салгаад зөвшөөрөл бүхий борлуулагч эсвэл Samsung-н үйлчилгээний төвтэй холбоо барина уу.
 - Та ТВ-г ашиглахгүйгээр үлдээх эсвэл гэрээ удаан хугацаагаар орхих тохиолдолд цахилгааны утсыг ханын залгуураас салгасан эсэхээ шалгана уу (ялангуяа хүүхэд, өндөр настан болон хөгжлийн бэрхшээлтэй хүмүүс гэртээ ганцаараа үлдэж буй тохиолдолд).
 - Хуримтлагдсан тоос нь цахилгааны утсанд оч үүсгэж, халаах эсвэл тусгаарлагчийг муутгаснаар цахилгаанд цохиулах, цахилгаан алдагдах, гал гарах шалтгаан болж болзошгүй.
 - Та ТВ-гээ их хэмжээний тоостой, өндөр эсвэл нам температуртай, чийгшил өндөртэй, химийн бодис бүхий газар эсвэл нисэх буудал, гал тэрэгний буудал зэрэг 24 цаг ажиллуулах шаардлагатай газар байрлуулах гэж буй бол зөвшөөрөл бүхий Samsung-н үйлчилгээний төвтэй холбогдсон эсэхээ шалгаарай. Дээрх нөхцөлд үүссэн саатал нь таны ТВ-д ноцтой гэмтэл учруулж болзошгүй.
 - Зөвхөн зохих ёсоор байршуулсан утас болон ханын залгуур ашиглана уу.
 - Зохисгүй байршуулалт нь цахилгаанд цохиулах эрсдэл эсвэл төхөөрөмжийн гэмтэл учруулж болзошгүй. (Зөвхөн 1-р ангиллын төхөөрөмж.)
 - Энэ төхөөрөмжийг бүрэн гүйцэд унтраахын тулд ханын залгуураас салгана уу. Шаардлагатай үед төхөөрөмжийг түргэн салгах боломжтой эсэхийг шалгахын тулд ханын залгуур болон цахилгааны утас хурдан хүрч болохуйц байгааг шалгана уу.
 - Жижиг хэрэглэлийг (батарей гэх мэт) хүүхэд хүрэхээргүй аюулгүй газар хадгална уу.
 - Төхөөрөмжийг унагаж эсвэл цохиж болохгүй. Төхөөрөмжид гэмтэл гарсан тохиолдолд цахилгааны утсыг салгаад Samsung-н үйлчилгээний төвтэй холбогдоно уу.
 - Төхөөрөмжийг цэвэрлэхийн тулд ханын залгуураас цахилгааны утсыг салгаад, бүтээгдэхүүнийг хуурай зөөлөн алчуураар арчина уу. Тос, бензин, спирт, шингэлэгч, шавж устгах бодис, агаар цэвэршүүлэгч, тосолгооны материал эсвэл угаалгын нунтаг зэрэг химийн бодис ашиглаж болохгүй. Эдгээр химийн бодис нь ТВ-н гаднах үзэмжид гэмтэл учруулж, бүтээгдэхүүн дээрх хэвлэлтийг алга болгож болзошгүй.
 - Төхөөрөмжийг норгож эсвэл төхөөрөмж рүү ус цацаж болохгүй.
 - Гал гарч буй үед батарейг гаргаж, хаяж болохгүй.
 - Богино холбоос үүсгэж, задалж эсвэл батарейг хэт халааж болохгүй.
 - **АНХААРУУЛГА:** Та удирдлага доторх батарейг буруу төрлийн батарейгаар сольсон тохиолдолд дэлбэрэх аюултай. Зөвхөн ижил эсвэл тэнцэхүйц төрлийн батарейгаар солино уу.
- * Энэхүү хэрэглэгчийн гарын авлага дээрх зураг болон зурагт тайлбар нь зөвхөн лавлах зориулалттай бөгөөд төхөөрөмжийн бодит харагдах байдлаас өөр байж болзошгүй. Бүтээгдэхүүний дизайн болон техникийн үзүүлэлтийг мэдэгдэл хүргүүлэлгүйгээр өөрчилж болзошгүй.

Контент

	Энэхүү хэрэглэгчийн гарын авлагыг уншихын өмнө	2
	Анхааруулга! Аюулгүй байдлын чухал заавар	3
01	Хайрцаг дотор юу байгаа вэ?	
02	ТВ суурилуулах	
	ТВ-г хананд тогтоож байна	7
	ТВ-дээ зохистой агааржуулалт оруулж өгнө үү	8
	Аюулгүй байдлын урьдчилан сэргийлэх арга хэмжээ: Унахаас сэргийлэхийн тулд ТВ-г хананд бэхлэх	9
03	Samsung ухаалаг алсын удирдлага	
	Samsung ухаалаг алсын удирдлага дээрх товчлууруудын тухай	11
	ТВ-г Samsung ухаалаг алсын удирдлага-д холбох	12
	Батарейг Samsung ухаалаг алсын удирдлага-д суулгах	12
04	Анхны тохиргоог ажиллуулах	
	ТВ-ийн удирдлагыг ашиглах	13
05	Сүлжээнд холбогдох	
	Сүлжээний холболт - Утасгүй	14
	Сүлжээний холболт- Утастай	14
06	Эвдрэл гэмтлийг илрүүлэх, засварлах	
	Эвдрэл гэмтлийг илрүүлэх	15
	Алсын дэмжлэг гэж юу вэ?	17
	Эко мэдрэгч болон дэлгэцийн гэрэлтүүлэг	17
	ТВ-г ачих	18
07	Тодорхойлолт болон бусад мэдээлэл	
	Тодорхойлолт	19
	Хүрээлэн буй орчны ач холбогдол	21
	Цахилгаан зарцуулалтыг бууруулах	21
	Лиценз	22

01 Хайрцаг дотор юу байгаа вэ?

Таны ТВ-тэй хамт дараах зүйл байгаа эсэхийг шалгаарай. Ямар нэг зүйл байхгүй байгаа тохиолдолд борлуулагчтайгаа холбогдоно уу.

- Samsung ухаалаг алсын удирдлага & Батарей
- Хэрэглэгчийн гарын авлага
- Баталгаат засварын карт / Удирдлагын хөтөч (Зарим байршилд боломжгүй)
- Зурагтын тэжээлийн кабел

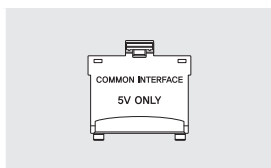

CI картын адаптер

- Загвараас хамааран тухайн зүйлсийн өнгө, хэлбэр өөр байж болзошгүй.
- Оруулаагүй кабелийг тусад нь худалдаж авах боломжтой.
- Хайрцгийг нээхдээ ямар нэг жижиг хэрэгслийг ард нь нууж байрлуулсан эсвэл боосон материал дотор байгаа эсэхийг шалгана уу.
- Батарейн төрөл нь загвараас шалтгаалан ялгаатай байж болзошгүй.

Дараах тохиолдолд захиргааны хураамж гарч болзошгүй:

(а) Таны хүсэлтээр инженерийг дуудсан боловч бүтээгдэхүүнд алдаа илрээгүй. (Хэрэглэгчийн гарын авлагыг уншаагүй тохиолдолд).

(б) Та Samsung үйлчилгээний төвд эд ангийг авч ирсэн ч бүтээгдэхүүнд ямар нэгэн доголдол илрээгүй (хэрэглэгчийн гарын авлагыг уншаагүй байна).

Техникчийг очихоос өмнө танд захиргааны хураамжийн талаар мэдэгдэнэ.



Сэрэмжлүүлэг: Буруу барьснаас болж шууд даралт өгөх нь нь дэлгэцийг гэмтээж болзошгүй. ТВ-г харуулсны дагуу өнцгөөс нь өргөхийг зөвлөж байна.



02 ТВ суурилуулах

TV-г хананд тогтоож байна



Та энэ ТВ-г хананд тогтоож буй бол үйлдвэрлэгчээс гаргасан зааврыг яг таг дагна уу. Үүнийг зөв тогтоогоогүйн улмаас ТВ гулгаж эсвэл унаснаар хүүхэд, насанд хүрэгчдэд эсвэл ТВ-д хүнд гэмтэл учруулж болзошгүй.

- Зурагтыг хананд тогтоох багц (тусад нь худалдаалдаг) ашиглан хананд суурилуулж болно.
- Samsung-н хананд тогтоох хэрэгслийг багтаасан суурилуулах гарын авлагаас лавлана уу.

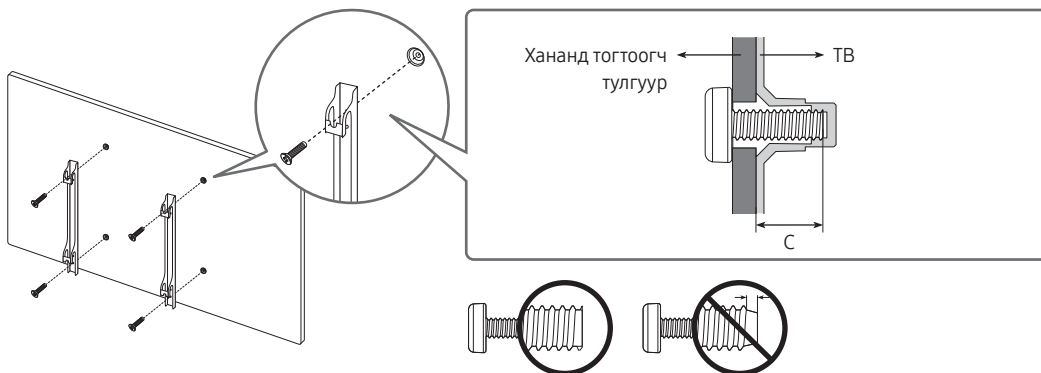

- Та хананд өөрөө тогтоохоор шийдсэн тохиолдолд Samsung Electronics-с бүтээгдэхүүнд гарах болон танд эсвэл бусдад учрах гэмтэлд хариуцлага хүлээхгүй болно.
- Та хананд тогтоогчийг даацын ханан дээр шалтай перпендикуляр байдлаар суулгах боломжтой. Хананд тогтоогчийг гипс хананаас бусад ханан дээр тогтоох бол хамгийн ойрын борлуулагчаас нэмэлт мэдээлэл авна уу. Та ТВ-г таазанд эсвэл ханан дээр хэлтийлгэн суулгасан бол энэ нь унаж, хүнд хувийн гэмтэл учруулж болзошгүй.
- Хананд тогтоогч хэрэгслийн стандарт хэмжээсийг дараагийн хуудасны хүснэгтэд харуулав.
- Та гуравдагч этгээдийн хананд тогтоогч суулгаж буй тохиолдолд ТВ-г хананд суулгахдаа таны ашиглах боломжтой шургийн уртыг дараагийн хуудас дээрх хүснэгтийн C баганад харуулсан болно.
- Хананд тогтоогч хэрэгслийг суулгахдаа дөрвөн VESA шургийг бүгдийг чангалахыг зөвлөж байна.
- Та хананд суулгах хананд тогтоогч хэрэгслийг зөвхөн дээд талын хоёр шургийг ашиглан суулгах гэж буй бол Samsung-н энэ төрлийн суурилуулалтыг дэмждэг хананд тогтоогч ашиглаж буй эсэхээ шалгана уу. (Газарзүйн байршлаас шалтгаалж та энэ төрлийн хананд тогтоогчийг худалдан авах боломжгүй байж болзошгүй.)

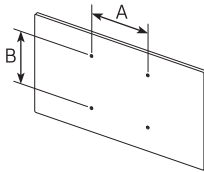
ТВ-н хэмжээ инчээр	VESA шургийн нүхний хэмжээ (A * B) миллиметрээр	С (мм)	Стандарт шураг	Тоо	
43-55	200 x 200	20-22 *39-41	M8	4	
65	400 x 300				
75	400 x 400				
82	600 x 400				

*: Эдгээр үзүүлэлтүүдийг TU8500, TU8510, TU8570-с дэмжсэн.



ТВ асаалттай үед хананд тогтоогч хэрэгслийг суулгаж болохгүй. Ингэснээр хувийн гэмтэл эсвэл цахилгаанд цохиулах эрсдэл үүсч болзошгүй.

- Стандарт хэмжээснээс урт эсвэл VESA стандартын шургийн тодорхойлолттой таарахгүй шураг ашиглаж болохгүй. Хэт урт шураг нь ТВ бүрдлийн дотор талд гэмтэл учруулж болзошгүй.
- VESA стандартын шургийн тодорхойлолтод таарахгүй хананд тогтоогчийн хувьд шургийн урт хананд тогтоогчийн тодорхойлолтоос шалтгаалж өөр байж болзошгүй.
- Шургийг хэт чангалж болохгүй. Ингэснээр бүтээгдэхүүнийг гэмтээж эсвэл бүтээгдэхүүнийг унагаж хувийн гэмтэл учруулж болзошгүй. Samsung энэ төрлийн осолд хариуцлага хүлээхгүй болно.
- Хэрэглэгч VESA биш, тодорхойлоогүй хананд тогтоогч ашигласан эсвэл бүтээгдэхүүн суурилуулах зааврыг дагах явцад алдаа гаргасан тохиолдолд Samsung-н зүгээс бүтээгдэхүүний эсвэл хувийн гэмтэлд хариуцлага хүлээхгүй болно.
- ТВ-г 15 градусаас илүү хазайлган тогтоож болохгүй.
- ТВ-г үргэлж хоёр хүн хананд тогтооно.
 - 82 болон үүнээс их инчийн загварын хувьд ТВ-г дөрвөн хүн хананд тогтооно.

ТВ-дээ зохистой агааржуулалт оруулж өгнө үү

Зурагтаа угсрахдаа Зурагт болон ойр орчмын эд зүйл (хана, шүүгээний хана гэх мэт) хооронд дор хаяж 10 см зай үлдээж, агаарын урсгалыг чөлөөтэй байлгах хэрэгтэй. Зохистой агааржуулалт шийдэж өгөөгүйн улмаас дотоод температурын өсөлтөөс шалтгаалсан асуудал эсвэл гал гарах шалтгаан болж болзошгүй.

- Та ТВ-гээ босоогоор эсвэл хананд тогтоогчоор суурилуулах гэж буй бол зөвхөн Samsung Electronics-с олгосон сэлбэгийг ашиглахыг зөвлөж байна. Өөр үйлдвэрлэгчийн сэлбэг ашигласнаар бүтээгдэхүүнд асуудал гарах эсвэл бүтээгдэхүүн унаснаас үүдэн гэмтэл учирч болзошгүй.

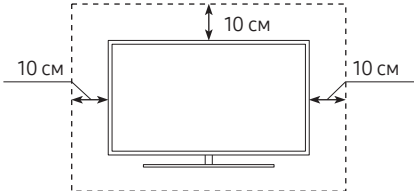
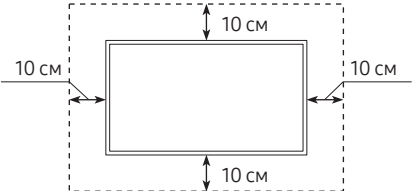
Тавиур дээр угсрах	Хананд суурилуулах
	

Аюулгүй байдлын урьдчилан сэргийлэх арга хэмжээ: Унахаас сэргийлэхийн тулд ТВ-г хананд бэхлэх



Сэрэмжлүүлэг: ТВ-г татах, түлхэх эсвэл үүн рүү авирснаар ТВ-г унагаж болзошгүй. Ялангуяа хүүхдэдээ ТВ-нээс зүүгдэхгүй, тогтвортой байдлыг нь алдагдуулахгүй байхыг сануулна уу. Энэ нь ТВ-г унагаж, хүнд гэмтэл эсвэл үхэлд хүргэж болзошгүй. Таны ТВ-д хавсаргасан Аюулгүй байдлын сурталчилгааны хуудас дээрх аюулгүйн урьдчилан сэргийлэх бүх сэрэмжлүүлгийг дагна уу. Тогтвор, аюулгүй байдлыг нэмэгдүүлэхийн тулд дараах хуудсанд тайлбарласан унахаас хамгаалах хэрэгслийг мөн худалдан авч, угсарч болно.



СЭРЭМЖЛҮҮЛЭГ: Зурагтын бүрдлийг тогтвортой бус байршилд байрлуулж болохгүй. Зурагтын бүрдэл унаж хүнд гэмтэл эсвэл үхэлд хүргэж болзошгүй. Дараах энгийн болгоомжлох алхмуудын тусламжтай олон осол гэмтэл тэр дундаа хүүхдэд тохиолдох осол гэмтлээс сэргийлэх боломжтой:

- Телевизийн хэрэгсэл үйлдвэрлэгчээс санал болгосон кабинет, тавиур эсвэл тогтоогчийн аргыг ямагт ашиглана уу.
- Телевизийн хэрэгслийг аюулгүй дэмждэг тавилгыг ямагт ашиглана уу.
- Телевизийн хэрэгслийг дагалдах тавилгын булангаас өлгөж болохгүй гэдгийг анхаарна уу.
- Хүүхдэдээ телевизийн хэрэгсэл болон удирдлагад хүрэхийн тулд тавилга руу авирах нь аюултай гэдгийг үргэлж сургана уу.
- Телевизэд залгуур болон кабелиудыг холбосноор тэдгээрийг татах, чирэх эсвэл шүүрэх боломжгүй болно.
- Зурагтын бүрдлийг тогтвортой бус байршилд байрлуулж болохгүй.
- Телевизийн хэрэгслийг тавилга болон телевизийг хоёуланг нь холбох тохирох дэмжигчид холбохгүйгээр өндөр тавилга (жишээ нь аяганы шүүгээ эсвэл номын тавиур) дээр хэзээ ч бүү байрлуулаарай.
- Телевизийн хэрэгслийг телевиз болон туслах тавилгын хооронд байрлах давуу эсвэл бусад материал дээр байрлуулж болохгүйг анхаарна уу.
- Тоглоом болон зурагтын удирдлага зэрэг зүйлсийг хүүхэд авирч болзошгүй телевиз байрлуулсан телевиз эсвэл тавилгын дээд хэсэгт бүү тавиарай.

Хэрэв одоо байгаа телевизийн хэрэгслийг хэвээр нь үлдээж, дахин байрлуулах тохиолдолд дээр дурдсантай адил зүйлийг анхаарч үзэх хэрэгтэй.

- Зурагтын байрлалыг өөрчлөх, зурагтыг солих эсвэл цэвэрлэхээр өргөхдөө тавиурыг нь татахгүй байх хэрэгтэй.

ТВ-г унахаас сэргийлэх

1. Тулгуурыг бүрдлийг зохимжтой шураг ашиглан сайн чангалж хананд тогтооно уу. Шургийг хананд чанга тогтоож өгсөг эсэхээ шалгана уу.
 - Танд ханын төрлөөс шалтгаалан ханын анкер зэрэг нэмэлт материал шаардагдаж болох юм.
2. Тулгуурын бүрдлийг зохимжтой хэмжээтэй шураг ашиглан сайн чангалж ТВ-д тогтооно уу.
 - Шургийн тодорхойлолтыг "ТВ-г хананд тогтоох нь" хүснэгтийн шургийн хэсгээс лавлана уу.
3. ТВ болон хананд бэхэлсэн тулгууруудыг бат бөх үлэмж нягт уяагаар холбоод уяаг сайтар уяна уу.
 - ТВ-г хананд ойрхон суурилуулснаар үүнийг ар талаараа унахаас хамгаална.
 - Шургийн тодорхойлолтыг "ТВ-г хананд тогтоох нь" хүснэгтийн шургийн хэсгээс лавлана уу.

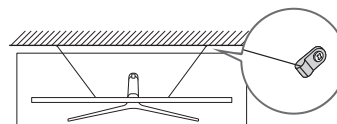
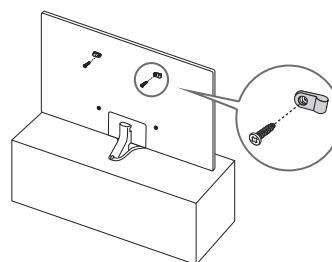

- Загвараас шалтгаалан бүтээгдэхүүний өнгө, дүрс өөр байж болзошгүй.

03 Samsung ухаалаг алсын удирдлага

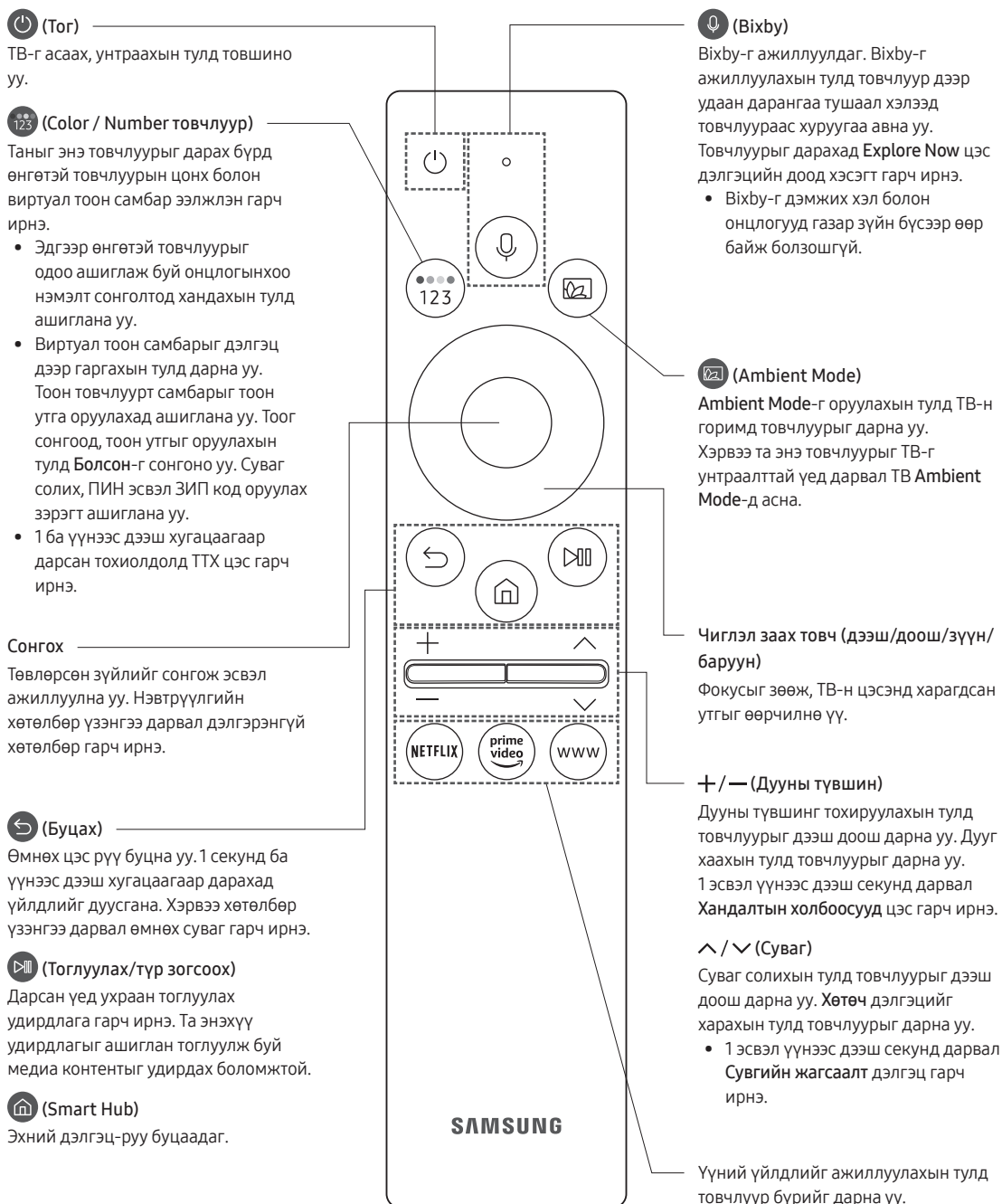

Samsung ухаалаг алсын удирдлага дээрх товчлууруудын тухай

- Загвараас шалтгаалан Samsung ухаалаг алсын удирдлага-н зураг, товчлуур болон үйлдэл өөр байж болзошгүй.
- Түгээмэл алсын удирдлагын тохируулга нь та зөвхөн ТВ-тэй хамт ирсэн Samsung ухаалаг алсын удирдлага-г ашиглах үед хэвийн ажиллана.

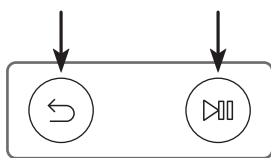

ТВ-г Samsung ухаалаг алсын удирдлага-д холбох





ТВ-ээ анх удаа асаахад Samsung ухаалаг алсын удирдлага-г ТВ-тэй автоматаар хослуулна. Хэрэв Samsung ухаалаг алсын удирдлага нь ТВ-тэй автоматаар хослохгүй байвал үүнийг зүүн талын зурагт үзүүлсний дагуу ТВ-н удирдлага мэдрэгч рүү чиглүүлээд  болон  товчлуурыг нэг дор 3 секунд ба үүнээс их хугацаагаар удаан дарна уу.

Батарейг Samsung ухаалаг алсын удирдлага-д суулгах

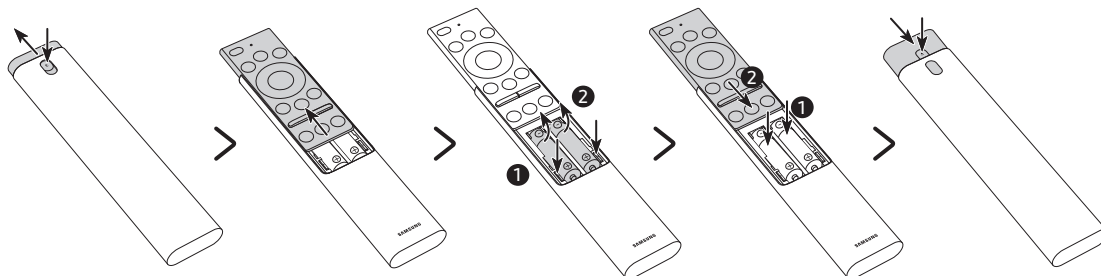
<TU8570>



1. Samsung ухаалаг алсын удирдлага-н ард талын дээр байрлах  товчлуурыг дарна уу. Их бие гадаргуунаасаа үл ялиг сална.
 2. Удирдлагыг эргүүлээд удирдлагын их биеийг батарей хийх хэсэг гарч иртэл гулсуулна уу.
 3. Удирдлагад батарей байвал салгахын тулд батарей хийх хэсгийн хоёр талын  болон  товчлуур дээр дарна уу.
 4. Хоёр батарейг (1,5V AAA төрлийн) батарей хийх нүхэнд суурилуулаад батарейн туйлуудыг (+, -) зөв чиглүүлсэн эсэхээ шалгана уу. Дуусмагцаа удирдлагын их биеийг хуучин байрлалд нь оруултал гулсуулна уу.
 5. Удирдлагыг асаахын тулд ард талын дээд хэсгийн  товчлуур дээр дараад удирдлагын их биеийг буцаан гулсуулна уу.
- Батарейн цэнэгийг удаан барихад Alkaline батарейг санал болгож байна.

<TU8510 / TU8500 / TU8000>

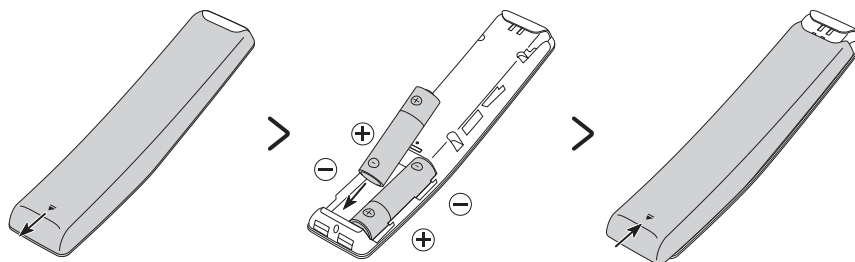

Батарей (1.5V AA төрөл) суулгахын тулд зургийн доод хэсэг дэх сумны чиглэлд хойд тагийг нээхээр түлхэж, дараа нь зурагт үзүүлсний дагуу батарейг оруулна уу. Эерэг болон сөрөг туйлууд нь зөв чиглэл рүүгээ харж байх ёстой. Арын тагийг зурагт үзүүлсэнчлэн хаана.

- Батарейн цэнэгийг удаан барихад Alkaline батарейг санал болгож байна.

04 Анхны тохиргоог ажиллуулах

Та ТВ-гээ анх удаа асаахдаа шууд Анхны тохиргоог эхлүүлнэ. Анхны тохиргоо нь танд нэвтрүүлэг хүлээн авах, суваг хайх болон сүлжээ холбох зэрэг ТВ-г ажиллуулахад зориулсан үндсэн тохиргоог нэг дор сонгох боломж олгоно.

- Анхны тохиргоог эхлүүлэхээсээ өмнө гадна талын төхөөрөмжүүдийг холбосон эсэхээ шалгана уу.
- ТВ-н ухаалаг онцлогийг ашиглахын тулд ТВ-г интернетэд холбосон байх ёстой.

Та мөн Анхны тохиргоог ТВ-н цэс (🏠 > ⚙️ Тохиргоо > Ерөнхий > Дахин тохируулах)-ийг ашиглан эхлүүлэх боломжтой.

Анхны тохиргооны дэлгэц дээр харуулсан зааврыг дагаж, өөрийн үзэх орчиндоо тохируулан ТВ-н үндсэн тохиргоог хийнэ үү.

ТВ-ийн удирдлагыг ашиглах

Зурагтын доод хэсэг дэх ТВ-ийн удирдлагыг товчийг ашиглан Зурагтыг асаагаад Удирдлагын цэс-г ашиглаж болно. Зурагт асаалттай байгаа үед Удирдлагын цэс цэсийг үзэхийн тулд ТВ-ийн удирдлагыг товчийг дарна. Үүний хэрэглээний талаар дэлгэрэнгүй мэдээллийг доорх зургаас үзнэ үү.

- SAMSUNG лого эсвэл Зурагтын доод хэсэг дээрх хамгаалах хальсыг аваагүй бол дэлгэц бүүдгэр харагдах магадлалтай. Хамгаалах хальсыг авна уу.

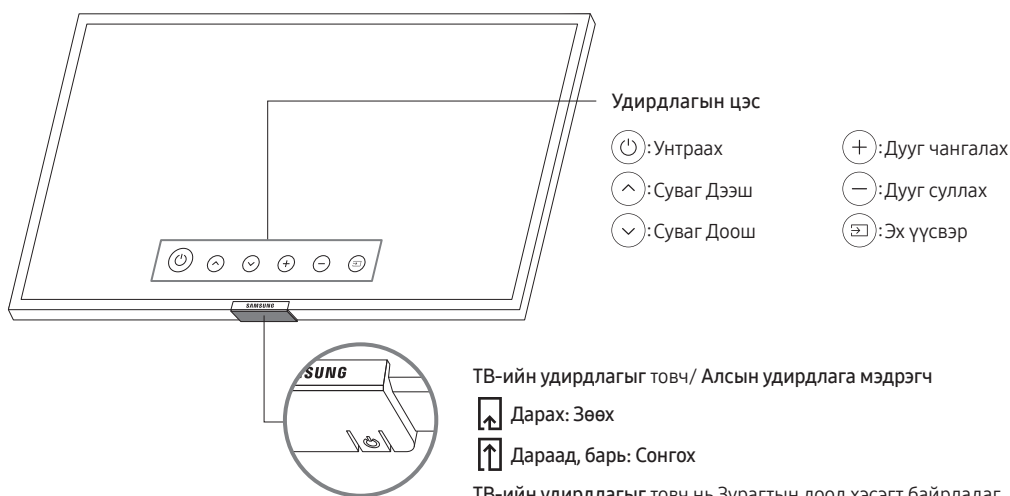

05 Сүлжээнд холбогдох

Та ТВ-г сүлжээнд холбосноор Smart Hub болон програм хангамжийн шинэчлэлт зэрэг онлайн үйлчилгээнд хандах боломжтой болно.

Сүлжээний холболт - Утасгүй

Утасгүй хандалтын цэг эсвэл модем ашиглан ТВ-ээ интернетэд холбоно уу.



Сүлжээний холболт- Утастай

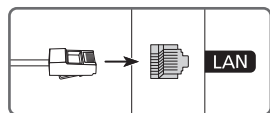

ТВ-г LAN кабел ашиглан интернетэд холбоно уу.

- Таны сүлжээний хурд 10 Mbps-с бага байгаа тохиолдолд ТВ-г интернэтэд холбох боломжгүй.
- Холболтод Cat7 (*STP Төрлийн) кабел ашиглана уу.
* Shielded Twisted Pair

06 Эвдрэл гэмтлийг илрүүлэх, засварлах

Эвдрэл гэмтлийг илрүүлэх

ТВ-д асуудалд гарсан мэт байвал эхлээд энэхүү жагсаалтаас гарч болох асуудал болон шийдлийг харна уу. Өөрөөр цахим гарын авлагын Асуудал шийдэх болон Түгээмэл асуултын хэсгийг шалгана уу. Эдгээр эвдрэл гэмтэл илрүүлэлтээс аль нь ч таарахгүй байгаа тохиолдолд “www.samsung.com”-д зочилж Дэмжлэг дээр товших эсвэл энэ гарын авлагын арын нүүрэнд жагсаасан Samsung үйлчилгээний төвтэй холбогдоно уу.

- Энэхүү TFT LED самбар нь үйлдвэрлэлийн сайжруулсан технологийг шаарддаг дэд пикселээс бүтдэг. Гэсэн хэдий ч дэлгэц дээр цөөн гэгээлэг эсвэл бараан пиксел байж болзошгүй. Энэхүү пиксел нь бүтээгдэхүүний үзүүлэлтэд ямар ч нөлөө үзүүлэхгүй.
- ТВ-гээ тохиромжтой нөхцөлд байлгахыг хүсвэл сүүлийн үеийн програм хангамжийн дэвшүүлэлт хийнэ үү. ТВ-н цэсний (🏠) > ⚙️ Тохиргоо > Дэмжлэг > Програм хангамжийн шинэчлэл > Одоо шинэчлэх эсвэл Автомат шинэчлэл) Одоо шинэчлэх эсвэл Автомат шинэчлэл үйлдлийг ашиглана уу.

ТВ асахгүй.

- АС тэжээлийн кабелиг ТВ болон хананы залгуурт найдвартай залгасан эсэхээ шалгана уу.
- Хананы залгуур ажиллаж байгаа эсэхийг шалгаж, ТВ-ийн доод буланд байрлах зурагтын удирдлагын мэдрэгч нь улаан болж гэрэлтэж байгаа эсэхийг шалгана уу.
- Асуудал алсын удирдлагаас үүдэлтэй биш гэдгийг шалгахын тулд Зурагтын доод хэсэг дэх ТВ-ийн удирдлагыг товчийг дарж үзнэ үү. ТВ асаж байвал “Удирдлага ажиллахгүй байх” гэсэн хэсгээс лавлана уу.

Зураг/видео/дуу гарахгүй байх эсвэл гаднын төхөөрөмжийн зураг/видео/дуу буруу гарах, ТВ дээр “Дохио сул эсвэл алга” гэж харуулах болон та суваг олж чадахгүй байх тохиолдолд.

- Төхөөрөмжийн холболт зөв бөгөөд бүх кабелиг бүрэн гүйцэд залгасан эсэхээ шалгана уу.
- ТВ болон гадаад төхөөрөмжтэй холбосон бүх кабелиг салгаад, дахин залгана уу. Боломжтой бол шинэ кабел ашиглана уу.
- Сонгосон оролтын эх үүсвэр (🏠) > 📺 Эх үүсвэр) зөв эсэхийг баталгаажуулна уу.
- Асуудал ТВ эсвэл төхөөрөмжөөс шалтгаалсан эсэхийг тогтоохын тулд ТВ-н өөрийгөө шалгах үйлдлийг гүйцэтгэнэ үү (🏠) > ⚙️ Тохиргоо > Дэмжлэг > Төхөөрөмжийн арчилгаа > Өөрийн оношлогоо > зургийн тест эсвэл Дууны Тест).
- Хэрвээ шалгалтын үр дүн хэвийн байвал төхөөрөмж тус бүрийн цахилгааны утсыг тэжээлээс салгаж, холбогдсон төхөөрөмжийг дахин ачаалж, дараа нь дахин залгана уу. Асуудал хэвээрээ байвал холбогдсон төхөөрөмжийн хэрэглэгчийн гарын авлага дээрх холболтын хөтчөөс лавлана уу.
- Хэрэв та кабелин хайрцаг, хиймэл дагуулын хайрцаг ашигладаггүй бөгөөд таны ТВ антен эсвэл кабелин хананы холболтоос ТВ дохио хүлээн авч буй тохиолдолд суваг хайхдаа Автомат суваг хайлт-г ажиллуулна уу (🏠) > ⚙️ Тохиргоо > Нэвтрүүлж байна > (Автомат суваг хайлтын тохиргоо) > Автомат суваг хайлт).
 - Загвар эсвэл газар зүйн бүсээс шалтгаалан Автомат суваг хайлтын тохиргоо харагдахгүй байж болзошгүй.
 - Хэрэв та кабелин эсвэл хиймэл дагуулын хайрцаг ашиглаж буй бол кабел эсвэл хиймэл дагуулын хайрцгийн гарын авлагаас лавлана уу.

CI+ ажилладаггүй.

- Таны Samsung ТВ нь CI+ 1.4 стандарттай тохирно.
- CI+ Нийтлэг Холболтын загвар энэ төхөөрөмжтэй таарахгүй байвал загварыг салгаад туслалцаа авахаар CI+ оператортой холбоо барина уу.

Удирдлага ажиллахгүй.

- Алсын удирдлагын Тэжээл товчийг дарах үед Зурагтын доод хэсэг дэх тэжээлийн индикатор анивчиж байгаа эсэхийг шалгана уу. Анивчихгүй байвал удирдлагын батареиг солино уу.
- Батарейн туйлуудыг (+/-) зөв чиглэлтэй суурилуулсан эсэхээ шалгана уу.
- Удирдлагыг ТВ-нээс 1,5-1,8 метрийн зайтай барихыг оролдоно уу.
- Хэрэв таны ТВ Samsung ухаалаг алсын удирдлага (Bluetooth Удирдлага)-тай хамт ирсэн бол удирдлагыг ТВ-тэй хослуулсан эсэхээ шалгана уу.

Кабел эсвэл хиймэл дагуулын хайрцгийн удирдлага нь ТВ-г унтраах, асаах эсвэл дууны түвшинг тохируулах үйлдэл хийхгүй болно.

- Кабел эсвэл хиймэл дагуулын хайрцгийн удирдлагыг ТВ-г ажиллуулахаар програмчилна уу. SAMSUNG ТВ-н кодыг кабел эсвэл хиймэл дагуулын хайрцгийн хэрэглэгчийн гарын авлагаас лавлана уу.

ТВ-н тохиргоо 5 минутын дараа алдагдсан.

- ТВ Жижиглэн худалдааны горим -д байна. Ерөнхий Цэсний Ашиглалтын горим-г гэрийн горим болгон өөрчилнө үү (🏠 > ⚙️ Тохиргоо > Ерөнхий > Системийн менежер > Ашиглалтын горим > гэрийн горим).

Wi-Fi тасалдах

- ТВ-г сүлжээнд холбосон эсэхийг шалгана уу (🏠 > ⚙️ Тохиргоо > Ерөнхий > Сүлжээ > сүлжээний төлөв).
- Wi-Fi-н нууц үгийг зөв оруулсан эсэхээ шалгана уу.
- ТВ болон модем, хандалтын цэг хоорондын зайг шалгана уу. Зай 15,2 метрээс хол байж болохгүй.
- Утасгүй төхөөрөмжүүдийг ашиглахгүй байн, унтрааж саадыг багасгана уу. Мөн ТВ болон модем, хандалтын цэг хооронд саад хориг байхгүй эсэхийг шалгана уу. (Wi-Fi-н хүчийг төхөөрөмж хэрэгслүүд, утас, чулуун хана/задгай зуух зэрэг зүйлс бууруулсан байх боломжтой.)

Ганц давхар

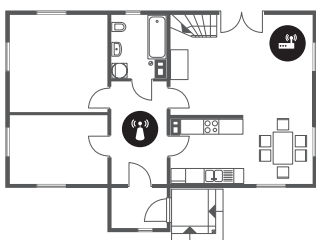

Олон давхар



📶 Утасгүй хандалтын цэг

📶 Утасгүй хурдасгуур

- Интернет үйлчилгээ үзүүлэгч (ИҮҮ) -тэй холбоо барьж, модем эсвэл хандалтын цэг, ТВ-ийн MAC хаягийг дахин бүртгүүлэхийн тулд сүлжээнийхээ сүлжээг дахин тохируулж өгөхийг хүснэ үү.

Видео аппын асуудлууд (Youtube гэх мэт)

- DNS-г 8.8.8.8 болгон өөрчилнэ үү. (🏠) > ⚙️ Тохиргоо > Ерөнхий > Сүлжээ > сүлжээний төлөв > IP тохиргоо > DNS тохиргоо > Гараар оруулах > DNS сервер >-г сонгоод 8.8.8.8 гэж оруулан > ОК-г дарна уу.
- Тохируулахын тулд (🏠) > ⚙️ Тохиргоо > Дэмжлэг > Төхөөрөмжийн арчилгаа > Өөрийн оношлогоо > Smart Hub-г дахин тохируулах-г сонгоно уу.

Алсын дэмжлэг гэж юу вэ?

Samsung-н Алсын Дэмжлэгийн үйлчилгээ нь Samsung-н техникчдээр дамжуулан зөвхөн танд зориулсан дараах үйлчилгээг алсаас үзүүлнэ:

- Таны ТВ-г оношлох
- Танд зориулан ТВ тохиргоог тохируулах
- Таны ТВ-д үйлдвэрийн шинэчлэлт хийх
- Зөвлөсөн жижиг программ хангамжийн шинэчлэлт суулгах

Алсын Дэмжлэг хэрхэн ажилладаг вэ?

Та ТВ-дээ зориулан Samsung-н Алсын Дэмжлэгийн үйлчилгээг хялбараар авах боломжтой:

1. Samsung үйлчилгээний төв рүү залган алсын дэмжлэг хүснэ үү.
2. ТВ дээрээ цэсийг нээж, Дэмжлэг цэс рүү очно уу. (🏠) > ⚙️ Тохиргоо > Дэмжлэг)
3. Алсаас удирдах-г сонгоод үйлчилгээний нөхцөлийг уншиж, зөвшөөрнө үү. ПИН оруулах дэлгэц гарч ирмэгц техникчид ПИН-ий дугаарыг өгнө үү.
4. Ингэснээр техникч таны ТВ-д хандах болно.

Эко мэдрэгч болон дэлгэцийн гэрэлтүүлэг

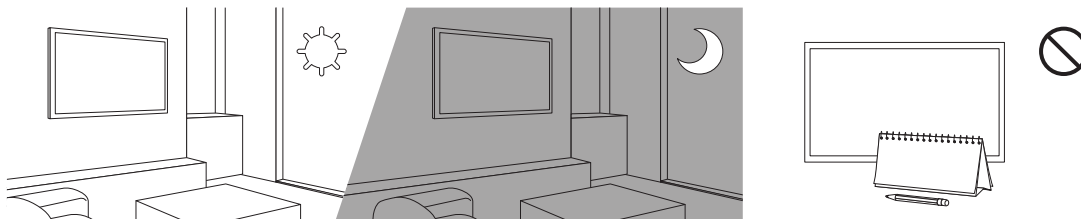

Эко мэдрэгч нь ТВ-н гэрэлтүүлгийг автоматаар тохируулдаг. Энэ онцлог нь цахилгаан зарцуулалтыг багасгахын тулд таны өрөөний гэрлийг хэмжиж ТВ-н гэрэлтүүлгийг автоматаар оновчтой тохируулдаг. Хэрэв та үүнийг унтраахыг хүсвэл (🏠) > ⚙️ Тохиргоо > Ерөнхий > Эко шийдэл > Орчны гэрлийн илрүүлэлт рүү очно уу.

- Хэрэв таныг харанхуй орчинд ТВ-ээ үзэхэд дэлгэц хэтэрхий бараан байвал энэ нь Орчны гэрлийн илрүүлэлт-н үйлдлээс болсон байж болзошгүй.
- Эко мэдрэгч нь Зурагтын доод хэсэгт байрладаг. Мэдрэгчийг ямар нэг объектоор таглаж болохгүй. Энэ нь зургийн гэрэлтүүлгийг бууруулна.

ТВ-г ачих

- Хэрэв ТВ-н дэлгэцэд стикер наалттай байгаа бол стикерийг арилгахад үүний өөдөс үлдэж болзошгүй. ТВ-г үзэхээсээ өмнө өөдсийг цэвэрлэнэ үү.
- ТВ-н гадна тал болон дэлгэцийг цэвэрлэх явцад зурагдаж болзошгүй. ТВ-н гадна тал болон дэлгэцийг зурагдахаас сэргийлэхийн тулд зөөлөн алчуур ашиглана уу.
- Ус эсвэл бусад шингэнийг ТВ рүү шууд цацаж болохгүй. Бүтээгдэхүүнд шингэн зүйл хүргэснээр ажиллагаагүй болгох, гал гаргах болон тогонд цохиулах эрсдэлтэй.
- Дэлгэцийг цэвэрлэхийн тулд ТВ-г унтраагаад микро мяндсан даавуугаар толбо болон хурууны хээг зөөлөн арчина уу. Их бие болон нүүр хэсгийг усаар бага зэрэг чийглэсэн микро мяндсан даавуугаар арчина уу. Үүний дараа чийгийг хуурай даавуугаар арчина уу. Нүүр хэсгийг цэвэрлэх явцдаа гэмтэл учруулж болзошгүй тул гадаргууд хүчтэй хүрч болохгүй. Шатамхай шингэн (бинзен, шингэлэгч гэх мэт) эсвэл цэвэрлэгч бодис ашиглаж болохгүй. Арилхааргүй толбыг арчихдаа дэлгэц арчигч шингэнээс бага зэргийг микро мяндсан даавуундаа цацаад толбыг арчихдаа хэрэглэнэ үү.

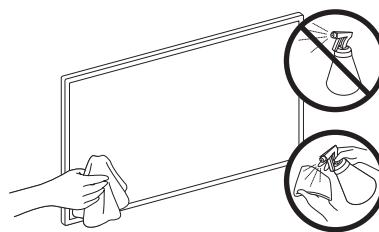

07 Тодорхойлолт болон бусад мэдээлэл

Тодорхойлолт

Загварын нэр	UE43TU8000U	UE50TU8000U
Дэлгэцийн нарийвчлал	3840 x 2160	3840 x 2160
Дэлгэцийн хэмжээ	43 инч	50 инч
Хөндлөнгөөр хэмжсэн	108 см	125 см
Дуу (Гаралт)	20 Ватт	20 Ватт
Хэмжээс (Ө x Ө x У)		
Их бие	963,9 x 558,9 x 59,6 мм	1116,8 x 644,2 x 59,9 мм
Босоогоор	963,9 x 627,8 x 192,5 мм	1116,8 x 719,1 x 250,2 мм
Жин		
Босоо бишээр	8,1 кг	11,4 кг
Босоогоор	8,3 кг	11,6 кг
Цахилгаан хамгамж	AC100-240В~ 50/60Гц	AC100-240В~ 50/60Гц
Цахилгаан зарцуулалт	130 Ватт	145 Ватт
Загварын нэр	UE55TU8000U	UE65TU8000U
Дэлгэцийн нарийвчлал	3840 x 2160	3840 x 2160
Дэлгэцийн хэмжээ	55 инч	65 инч
Хөндлөнгөөр хэмжсэн	138 см	163 см
Дуу (Гаралт)	20 Ватт	20 Ватт
Хэмжээс (Ө x Ө x У)		
Их бие	1230,5 x 707,2 x 59,9 мм	1449,4 x 830,3 x 59,9 мм
Босоогоор	1230,5 x 783,3 x 250,2 мм	1449,4 x 906,6 x 282,1 мм
Жин		
Босоо бишээр	13,9 кг	20,6 кг
Босоогоор	14,2 кг	20,9 кг
Цахилгаан хамгамж	AC100-240В~ 50/60Гц	AC100-240В~ 50/60Гц
Цахилгаан зарцуулалт	150 Ватт	200 Ватт

Загварын нэр	UE75TU8000U	UE82TU8000U
Дэлгэцийн нарийвчлал	3840 x 2160	3840 x 2160
Дэлгэцийн хэмжээ	75 инч	82 инч
Хөндлөнгөөр хэмжсэн	189 см	207 см
Дуу (Гаралт)	20 Ватт	20 Ватт
Хэмжээс (Ө x Ө x У)		
Их бие	1673,2 x 958,2 x 59,9 мм	1829,9 x 1045,0 x 59,9 мм
Босоогоор	1673,2 x 1047,9 x 341,1 мм	1829,9 x 1148,2 x 392,2 мм
Жин		
Босоо бишээр	30,4 кг	37,7 кг
Босоогоор	30,8 кг	38,9 кг
Цахилгаан хамгамж	AC100-240В~ 50/60Гц	AC100-240В~ 50/60Гц
Цахилгаан зарцуулалт	260 Ватт	270 Ватт
Загварын нэр	UE43TU8500U / UE43TU8510U / UE43TU8570U	UE50TU8500U / UE50TU8510U / UE50TU8570U
Дэлгэцийн нарийвчлал	3840 x 2160	3840 x 2160
Дэлгэцийн хэмжээ	43 инч	50 инч
Хөндлөнгөөр хэмжсэн	108 см	125 см
Дуу (Гаралт)	20 Ватт	20 Ватт
Хэмжээс (Ө x Ө x У)		
Их бие	963,5 x 557,7 x 56,8 мм	1116,4 x 642,9 x 57,1 мм
Босоогоор	963,5 x 645,2 x 334,3 мм	1116,4 x 728,1 x 326,5 мм
Жин		
Босоо бишээр	9,0 кг	12,9 кг
Босоогоор	11,3 кг	15,2 кг
Цахилгаан хамгамж	AC100-240В~ 50/60Гц	AC100-240В~ 50/60Гц
Цахилгаан зарцуулалт	120 Ватт	135 Ватт
Загварын нэр	UE55TU8500U / UE55TU8570U	UE65TU8500U / UE65TU8570U
Дэлгэцийн нарийвчлал	3840 x 2160	3840 x 2160
Дэлгэцийн хэмжээ	55 инч	65 инч
Хөндлөнгөөр хэмжсэн	138 см	163 см
Дуу (Гаралт)	20 Ватт	20 Ватт
Хэмжээс (Ө x Ө x У)		
Их бие	1230,1 x 705,9 x 57,4 мм	1449,6 x 829,3 x 57,6 мм
Босоогоор	1230,1 x 793,0 x 340,4 мм	1449,6 x 918,5 x 371,4 мм
Жин		
Босоо бишээр	17,2 кг	22,3 кг
Босоогоор	18,8 кг	24,9 кг
Цахилгаан хамгамж	AC100-240В~ 50/60Гц	AC100-240В~ 50/60Гц
Цахилгаан зарцуулалт	140 Ватт	165 Ватт

Хүрээлэн буй орчны ач холбогдол

Ажиллуулах температур	10°C-с 40°C (50°F-с 104°F)
Ажиллуулах чийгшил	10%-с 80%, нягт биш
Хадгалах температур	-20°C-с 45°C (-4°F-с 113°F)
Хадгалах чийгшил	5%-с 95%, нягт биш

- Дизайн болон тодорхойлолтыг мэдэгдэлгүйгээр өөрчлөх боломжтой.
- Цахилгаан хангамжийн мэдээлэл болон цахилгаан зарцуулалтын нэмэлт мэдээллийг бүтээгдэхүүнд хавсаргасан үнэлгээний шошгоноос лавлана уу.
- Та ТВ-н ард хавсаргасан үнэлгээний шошгыг харах боломжтой. (Зарим загварын хувьд үнэлгээний шошгыг савны ёроолоос харах боломжтой.)

Цахилгаан зарцуулалтыг бууруулах

Та ТВ-г унтраахад энэ нь Түр зогсолтын горимд ордог. Түр зогсолтын горимд бага хэмжээний цахилгаан зарцуулсан хэвээр байна. Цахилгаан зарцуулалтыг бууруулахын тулд ТВ-г удаан хугацаагаар ашиглахгүй бол цахилгааны утсыг салгана уу.

Лиценз



POWERED BY



The terms HDMI and HDMI High-Definition Multimedia Interface, and the HDMI Logo are trademarks or registered trademarks of HDMI Licensing LLC in the United States and other countries.

Зөвлөгөө - Зөвхөн EX-ны орнуудад



Samsung Electronics нь үүгээр энэхүү төхөөрөмж нь 2014/53/EU-н удирдамжтай нийцэж буйг зарлаж байна.

EX-ны нийцлийн удирдамжийн бүтэн текстийг дараах интернет хаягаас уншина уу: <http://www.samsung.com> Дэмжлэг рүү очоод, загварын нэрийг оруулна уу.

Энэ бүтээгдэхүүнийг EX-ны бүх оронд ажиллуулах боломжтой.

СЭРЭМЖЛҮҮЛЭГ - ГАЛЫН АЮУЛААС СЭРГИЙЛЭХИЙН ТУЛД ЛАА БОЛОН БУСАД ИЛ ДӨЛТЭЙ ЗҮЙЛИЙГ БҮТЭЭГДЭХҮҮНЭЭС ҮРГЭЛЖ ХОЛ БАЙЛГАНА УУ.



Энэ хуудсыг зориудаар
хоосон үлдээсэн.

SAMSUNG



BN68-10315K-02

Связывайтесь с SAMSUNG по всему миру

Если у вас есть вопросы или предложения относительно продукции Samsung, обратитесь в сервисный центр Samsung.

Страна	Сервисный центр Samsung ☎	Веб-узел
RUSSIA	8-800-555-55-55	www.samsung.com/ru/support
GEORGIA	0-800-555-555	www.samsung.com/support
ARMENIA	0-800-05-555	www.samsung.com/support
AZERBAIJAN	0-88-555-55-55	www.samsung.com/support
KAZAKHSTAN	8-10-800-500-55-500	www.samsung.com/kz_ru/support
UZBEKISTAN	00-800-500-55-500	www.samsung.com/support
KYRGYZSTAN	00-800-500-55-500	www.samsung.com/support
TAJIKISTAN	8-10-800-500-55-500	www.samsung.com/support
MONGOLIA	1800-25-55	www.samsung.com/support
UKRAINE	0-800-502-000	www.samsung.com/ua/support (Ukrainian)
BELARUS	810-800-500-55-500	www.samsung.com/support
MOLDOVA	+373-22-667-400	www.samsung.com/support

Производитель:

ООО «Самсунг Электроникс Рус Калуга»,

249002, Калужская обл., Боровский р-н, д. Коряково, Первый Северный проезд, владение 1