

LE65S8000UG

# Haier androidtv



## РУКОВОДСТВО ПО ЭКСПЛУАТАЦИИ

Телевизор  
цветного изображения  
жидкокристаллический (LED)

Русский

## ПАЙДАЛАНУ НҰҚАУЛЫҒЫ

Түрлі-түсті кескінді  
сұйықкристал (LED)  
теледидар

ҚАЗАҚША

## ПОСІБНИК З ЕКСПЛУАТАЦІЇ

Телевiзор  
кольорового зображення  
рiдкокристалiчний (LED)

УКРАЇНСЬКА

Перед использованием устройства внимательно прочтите это руководство по эксплуатации и сохраните его для дальнейшего использования.

Құрылғыны пайдаланар алдын осы пайдалану нұсқаулығын мұқият оқып шығып, оны алдағы уақытта пайдалану үшін сақтап қойыңыз.

Перед використанням пристрою уважно прочитайте цей посібник з експлуатації та збережіть його для подальшого використання.

# ОГЛАВЛЕНИЕ

ВАЖНЫЕ ПРАВИЛА ТЕХНИКИ БЕЗОПАСНОСТИ .....	1
МЕРЫ ПРЕДОСТОРОЖНОСТИ И НАПОМИНАНИЯ .....	2
РУКОВОДСТВО ПО РАСПАКОВКЕ.....	3
ПОДГОТОВКА .....	4
ПЕРИФЕРИЙНОЕ СОЕДИНЕНИЕ И УПРАВЛЕНИЕ .....	5
УСТАНОВЛЕНИЕ СОЕДИНЕНИЯ.....	6
ИНСТРУКЦИЯ ПО ЭКСПЛУАТАЦИИ.....	7
ДИАГНОСТИКА НЕИСПРАВНОСТИ.....	18
ТЕХНИЧЕСКАЯ ХАРАКТЕРИСТИКА ИЗДЕЛИЯ .....	19

# ВАЖНЫЕ ПРАВИЛА ТЕХНИКИ БЕЗОПАСНОСТИ

- 1) Прочтите эти инструкции.
- 2) Сохраните эти инструкции.
- 3) Обратите внимание на все предупреждения.
- 4) Следуйте всем инструкциям.
- 5) Не используйте это устройство рядом с водой.
- 6) Протирайте только сухой тканью.
- 7) Не закрывайте вентиляционные отверстия, производите установку в соответствии с инструкциями.
- 8) Не устанавливайте вблизи источников тепла, таких как радиаторы, обогреватели, печи или другие устройства (в том числе усилители), производящие тепло.
- 9) Не пренебрегайте безопасностью, которую обеспечивают поляризованная вилка. В случае если предоставленная вилка не подходит к вашей розетке, обратитесь к электрику для замены устаревшей розетки.
- 10) Защита шнур питания от сдавливания и заземления, особенно в вилках, розетках и в местах их выхода из устройства.
- 11) Используйте только приспособления / аксессуары, указанные производителем.
- 12) Отключайте устройство от сети во время грозы, а также в случае его не использования в течение длительного времени.
- 13) По любым вопросам обслуживания обращайтесь к квалифицированному обслуживающему персоналу. Обслуживание требуется, если устройство каким-либо образом было повреждено, например, при повреждении шнура питания или вилки, при попадании жидкости или предметов в устройство, при воздействии на устройство дождя или влаги, при ненадлежащей работе или при падении устройства.
- 14) Сетевой штекер применяется как устройство отключения, устройство отключения должно оставаться готовым к работе.
- 15) Не следует препятствовать работе вентиляции, закрывая вентиляционные отверстия такими предметами, как газеты, скатерти, шторы и др.
- 16) Не следует ставить источники открытого огня, например зажженные свечи, на устройство.
- 17) Необходимо обратить внимание на экологические аспекты утилизации батареи.
- 18) Применение устройства в районе с умеренным климатом.
- 19) Устройство не должно подвергаться воздействию капель или брызг, не следует ставить наполненные жидкостью предметы, например, вазы, на устройство.

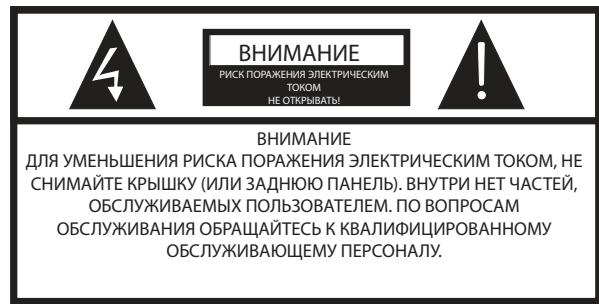

Символ указывает на имеющийся риск поражения электрическим током из-за высокого напряжения внутри блока.



Символ указывает на наличие важных инструкций по эксплуатации и техническому обслуживанию в литературе, прилагаемой к данному устройству.

## ПРЕДУПРЕЖДЕНИЕ:

Для уменьшения риска возгорания или поражения электрическим током не подвергайте это устройство воздействию дождя или влаги.

## ПРЕДУПРЕЖДЕНИЕ:

Аккумуляторы не должны подвергаться чрезмерному нагреву, например, вследствие воздействия солнца, огня и т. д.

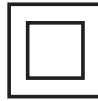

Этот символ указывает, что продукт оснащен двойной изоляцией между опасным сетевым напряжением и доступными пользователю частями. Используйте только идентичные запасные части при обслуживании.



Эта маркировка указывает на то, что этот продукт не следует утилизировать вместе с другими бытовыми отходами на всей территории ЕС. Во избежание возможного причинения ущерба окружающей среде или здоровью людей вследствие неконтролируемой утилизации отходов, утилизируйте их со всей ответственностью, чтобы способствовать устойчивому повторному использованию материальных ресурсов. Для возврата Вашего использованного устройства, пожалуйста, воспользуйтесь системами возврата и сбора, либо свяжитесь с продавцом, у которого был куплен продукт. Они могут забрать этот продукт для экологически безопасной переработки.

# МЕРЫ ПРЕДОСТОРОЖНОСТИ И НАПОМИНАНИЯ

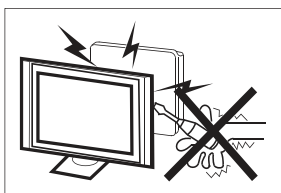

При эксплуатации этого теле используется высокое напряжение. Не снимайте заднюю часть корпуса с Ваше уст . По вопросам обслуживания обращайтесь к квалифицированному обслуживающему персоналу.

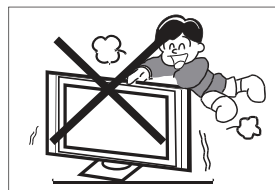

Не вставляйте и не опирайтесь на телевизор, а также не толкайте телевизор или его подставку. Не оставляйте без внимания Ваших детей. Телевизор может упасть, что может привести к серьезной травме.

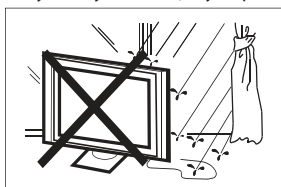

Для предотвращения возгорания или поражения электрическим током не подвергайте теле воздействию дождя или влаги.

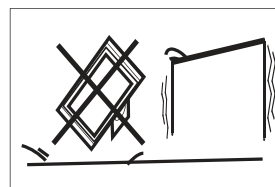

Не ставьте телевизор на неустойчивые тележки, подставки, столы или полки. Телевизор может упасть, что может привести к серьезным травмам людей, а также повреждению телевизора.

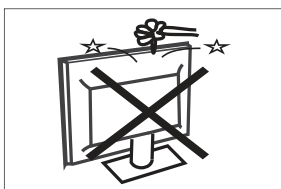

Не роняйте и не проталкивайте предметы в гнезда или отверстия в корпусе телевизора. Никогда не проливайте какую-либо жидкость на теле .

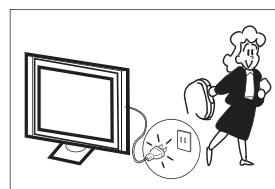

Если теле не используется в течение длительного периода времени, то рекомендуется отсоединить шнур питания переменного тока от розетки переменного тока.

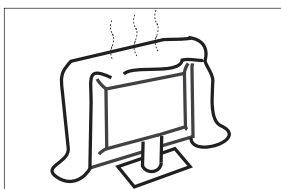

Не закрывайте вентиляционные отверстия на задней крышке. Чтобы предотвратить сбой электрических компонентов требуется достаточная вентиляция.

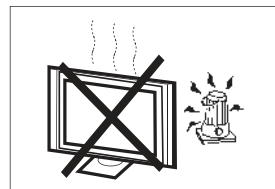

Не подвергайте теле воздействию прямых солнечных лучей и других источников тепла. Не телеви непосредственно на другие продукты, производящие тепло, например видеомэагнитофоны и усилители звука. Не ставьте источники открытого огня, такие как зажженные свечи, на телевизор.

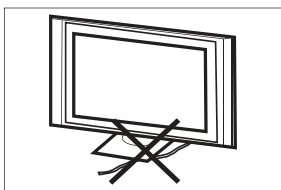

Не защемляйте шнур питания, проходящий под теле

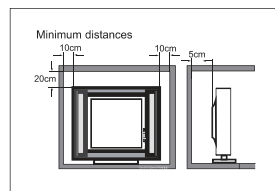

В случае если телевизор необходимо встроить в отсек или аналогичный корпус, то следует соблюдать минимальное расстояние. Накопление тепла может сократить срок службы Вашего телевизора и быть опасным для его эксплуатации.



Если вы собираетесь проводить чистку продукта, отключите телевизор от сети, используйте мягкую ткань, не применяйте воду и химикаты.

Примечание: в районе с умеренным климатом.

# РУКОВОДСТВО ПО РАСПАКОВКЕ

- ① Поставьте коробку на ровную поверхность.

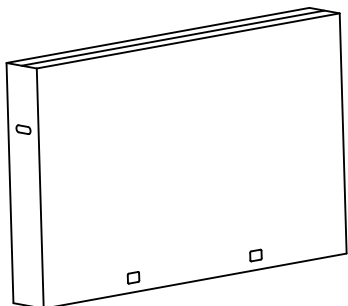

- ② Удалите коробочные пряжки, а затем поднимите крышку коробки.

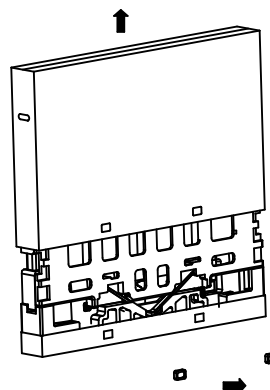

- ③ Уберите предметы вокруг телевизора.

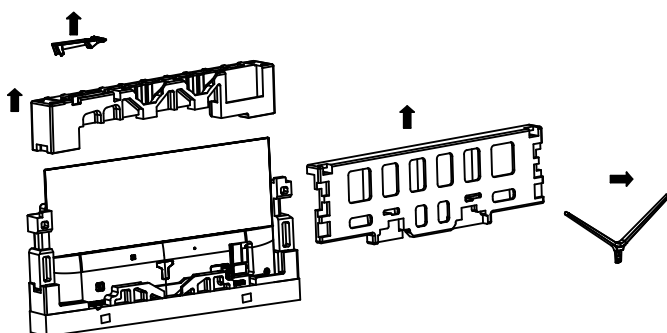

- ④ Внимательно следуя инструкциям на картинке, установите телевизор на мягкую ровную поверхность, чтобы избежать повреждения телевизора и царапин на экране (Пожалуйста, поднимайте телевизор вдвоем).

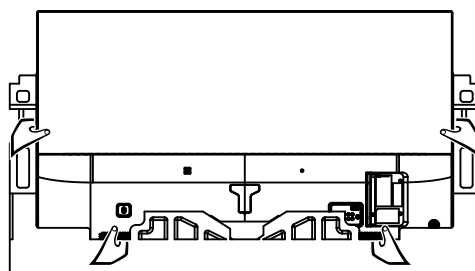

# ПОДГОТОВКА

**ВАЖНО:** Не прилагайте чрезмерных усилий к области экрана, это может нарушить целостность дисплея. Гарантия производителя не распространяется на дефекты, являющиеся следствием неправильного использования или ненадлежащей установки.

## КРЕПЛЕНИЕ ПОДСТАВКИ

**ВАЖНО!** Подставка телевизора перед использованием должна быть собрана.

1. Во избежание повреждения телевизора положите его лицевой стороной вниз на мягкую и плоскую поверхность (одеяло, пенопласт, ткань и т. д.).
2. Закрепите подставку на нижней части телевизора с помощью четырех винтов.

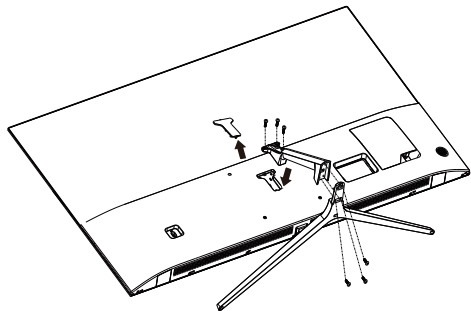

### ПРИМЕЧАНИЕ

Внешний вид продукта должен быть в натуральной форме.

## ПОДГОТОВКА ЖК-ТЕЛЕВИЗОРА К НАСТЕННОЙ УСТАНОВКЕ

Во избежание помех от кабелей мы рекомендуем установить телевизор на расстоянии не менее 2,36 дюйма (60 мм) от стены. Перед установкой телевизора на стену нужно снять подставку. В целях Вашей безопасности, пожалуйста, используйте только настенный кронштейн, приведенный в списке UM, с минимальным весом телевизора без подставки.

Чтобы прикрепить настенный кронштейн к Вашему телевизору:

1. Удалите винты, при помощи которых телевизор крепится к подставке.
2. Снимите подставку с телевизора.
3. С помощью четырех винтов закрепите настенный кронштейн на задней панели телевизора. Для установки следуйте инструкциям руководства пользователя, прилагаемого к настенному кронштейну.

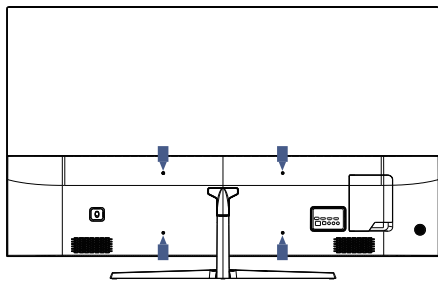

### ПРИМЕЧАНИЕ

Настенный кронштейн не входит в комплект.

## ВКЛЮЧЕНИЕ ТЕЛЕВИЗОРА

1. Установите подставку и поместите телевизор на твердую поверхность.

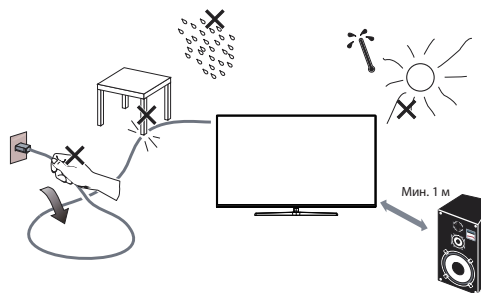

### ПРИМЕЧАНИЕ

- Убедитесь, что телевизор установлен таким образом, чтобы обеспечить свободный поток воздуха. Не закрывайте вентиляционные отверстия на задней крышке. Во избежание возникновения опасных ситуаций запрещается помещать источники открытого огня, например зажженные свечи, на устройство или в непосредственной близости от него.
  - Избегайте воздействия высоких температур, прямых солнечных лучей, дождя или воды. Оборудование не должно подвергаться воздействию капель или брызг.
2. Подключите антенный кабель либо кабель кабельного телевидения к антенному разьему ANT IN, расположенному на задней панели телевизора.
  3. Пульт дистанционного управления:  
Снимите крышку батарейного отсека. Вставьте 2 прилагаемые батареи (тип ААА 1,5 В).

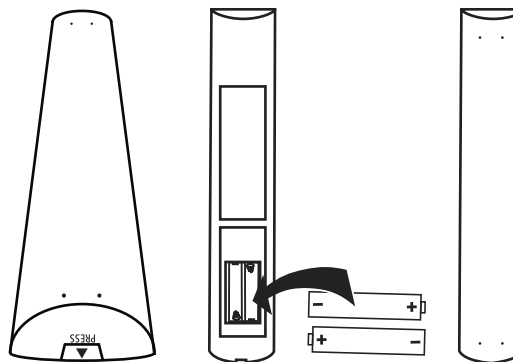

4. Питание:  
Подключите шнур к рабочей розетке.

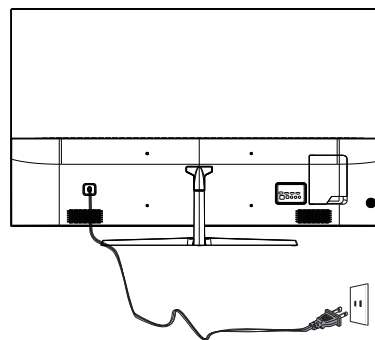

5. Включите телевизор:  
Нажмите **⏻** на пульте ДУ либо кнопку **POWER**, находящуюся на боковой панели управления телевизора.

# ПЕРИФЕРИЙНОЕ СОЕДИНЕНИЕ И УПРАВЛЕНИЕ

## КНОПКА УПРАВЛЕНИЯ

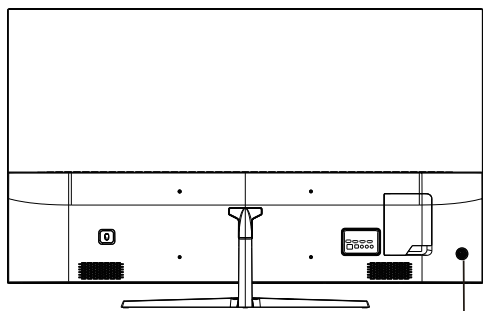

КНОПКА



## ВСПОМОГАТЕЛЬНЫЕ ЭЛЕМЕНТЫ

- Телевизор 65"
- Пульт ДУ – 1 шт.
- Батарея AAA – 2 шт.
- Руководство пользователя – 1 шт.
- Краткое руководство – 1 шт.
- Гарантийный талон – 1 шт.
- Винты – 4 шт.
- Кабель Mini YPbPr – 1 шт.

### 🔌 / Кнопка MENU

В режиме ожидания нажмите среднюю кнопку для включения телевизора  
В состоянии загрузки нажмите и удерживайте среднюю кнопку для отключения.  
На странице меню функция соответствует клавише ОК.

### Кнопка VOLUME UP / DOWN

На странице меню нажмите левую или правую клавиши, чтобы увеличить или уменьшить громкость.

### Кнопка CHANNEL UP / DOWN

На страницах кроме меню, Вы можете настроить телеканал, переключая программы;  
На странице меню Вы можете перемещать курсор вверх и вниз.

## ПЕРИФЕРИЙНОЕ СОЕДИНЕНИЕ



Все клеммы (слева направо):

HDMI4, LNB IN (СПУТНИКОВЫЙ), ANT IN (АНТЕННА / КАБЕЛЬ), CI, MINI YPbPr, НАУШНИК, TF, USB.

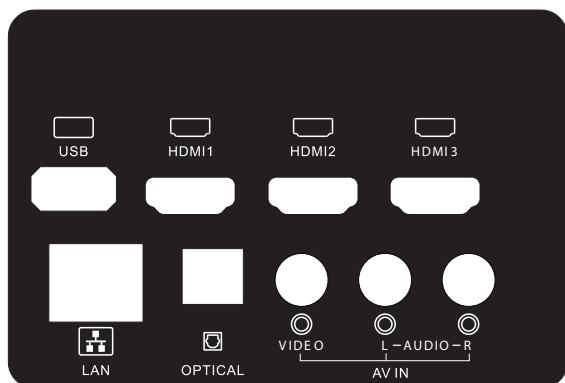

Все клеммы (слева направо):

USB, HDMI1, HDMI2, HDMI3, RJ45, ОПТИЧЕСКИЙ, ВИДЕО, L, R

# УСТАНОВЛЕНИЕ СОЕДИНЕНИЯ

Входные клеммы на задней панели телевизора можно использовать следующим образом.

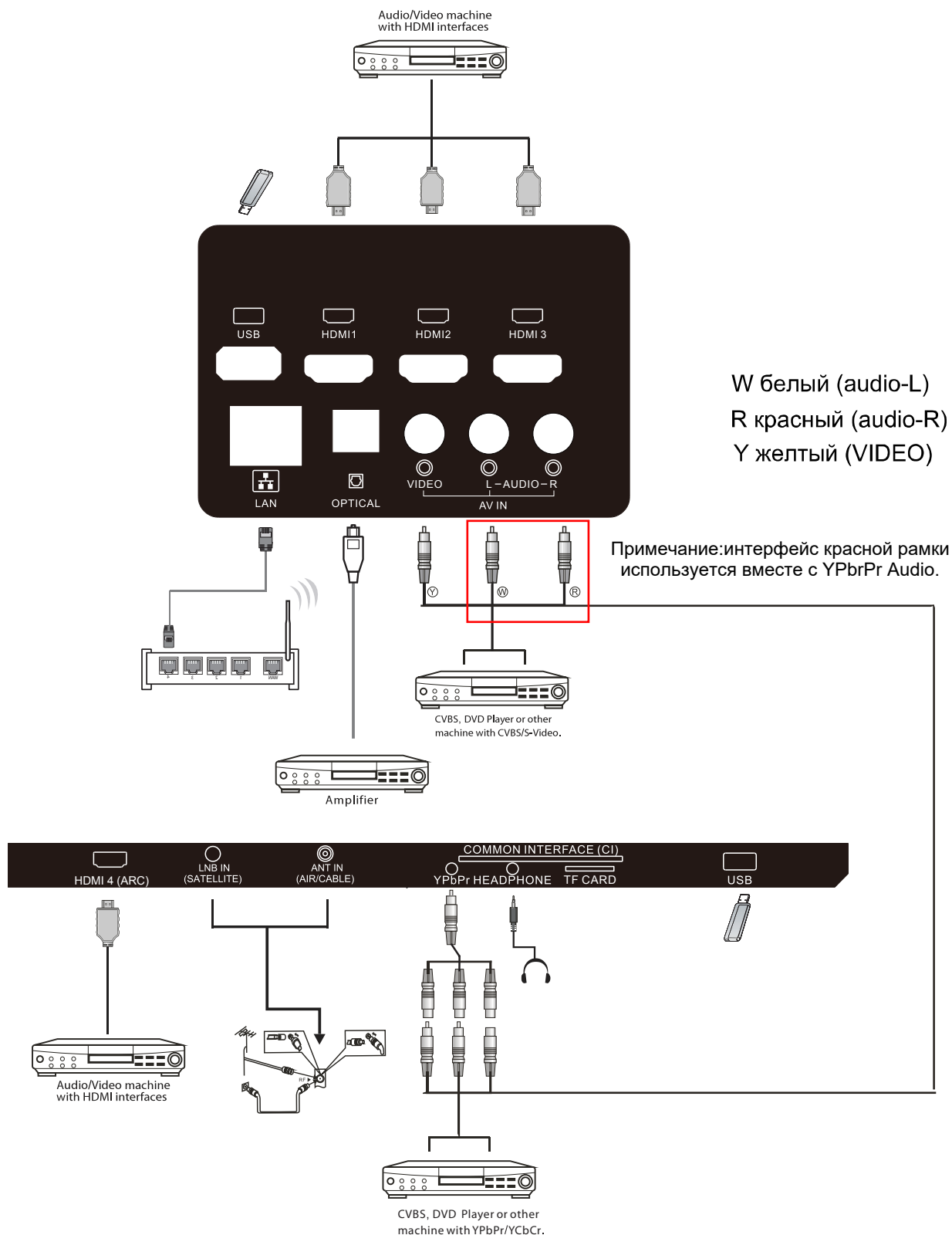

1. HDMI: подключение к ресурсу мультимедийного сидобавление HDMI 4 (ARC). гнала высокого разрешения.
2. USB: подключение устройств USB.
3. YPbPr: компонентный входной разъем.
4. RF: антенна / замкнутое ТВ
5. ВХОД AV: видеовход / аудиовход.



# ИНСТРУКЦИЯ ПО ЭКСПЛУАТАЦИИ

## ИСПОЛЬЗОВАНИЕ ПУЛЬТА ДУ



№	Предмет	Описание
1	<b>Мощность</b>	Нажмите, чтобы включить или выключить телевизор. Когда телевизор выключен, питание по-прежнему подается через него. Отсоедините шнур питания, чтобы полностью отключить питание.
2	<b>БЕЗЗВУЧНЫЙ РЕЖИМ</b>	Нажмите, чтобы включить или выключить звук.
3	<b>Google Assistant</b>	Нажмите, чтобы открыть Google Assistant или выполнить голосовой поиск.
4	<b>(reverse)</b>	Нажмите для обратного воспроизведения в режиме Мультимедиа и Timeshift.
5	<b>(play)</b>	Нажмите для проигрывания в мультимедийном режиме и режиме Timeshift.
6	<b>(forward)</b>	Нажмите для ускоренной перемотки в режиме мультимедиа и Timeshift.
7	<b>(REC)</b>	Нажмите, чтобы записать телепрограмму, которую Вы смотрите в режимеDTV.
8	<b>(Pause)</b>	Нажмите для паузы в мультимедийном режиме мультимедиа и Timeshift.
9	<b>(stop)</b>	Нажмите для остановки воспроизведения мультимедиа, записи и режима Timeshift.
10	<b>TEXT</b>	Нажмите для выбора режима телетекста.
11	<b>FAV</b>	Нажмите для выбора или удаления избранного канала.
12	<b>SUBTITLE</b>	Включить или выключить субтитры.
13	<b>SOURCE</b>	Нажмите, чтобы открыть список источников входного сигнала.
14	<b>NETFLIX</b>	Нажмите, чтобы открыть NETFLIX.
15	<b>YouTube</b>	Нажмите, чтобы открыть YouTube.
16	<b>HOME</b>	Нажмите, чтобы открыть домашнюю страницу.
17	<b>MENU</b>	Нажмите, чтобы открыть или закрыть экранное меню.
18	<b>▲▼◀▶</b>	Нажмите для перемещения по экранному меню.
19	<b>OK</b>	Ввести выбранную опцию или выполнить выбранную операцию.
20	<b>BACK</b>	Вернуться в предыдущее меню.
21	<b>EXIT</b>	Зависит от фактической функции
22	<b>INFO</b>	Нажмите для отображения информации о канале.
23	<b>GUIDE</b>	Нажмите для отображения электронного гида программ в режиме ТВ.
24	<b>VOL+/VOL-</b>	Нажмите <b>VOL+</b> или <b>VOL-</b> для настройки уровня громкости.
25	<b>CH+/CH-</b>	Нажмите <b>CH+</b> или <b>CH-</b> для переключения телеканалов.
26	<b>Число от 0 до 9</b>	Нажмите для ввода номера телеканала.
27	<b>CH.LIST</b>	Нажмите для отображения списка каналов.
28	<b>AUDIO</b>	Нажмите, чтобы выбрать Mono, Nicam, Stereo для канала ATV, язык аудио для канала DTV.
29	<b>Цветные кнопки</b>	Выполнить соответствующие операции в соответствии с подсказкой в нижней части меню в тексте.

## INITIAL SETUP

При первом включении Вашего телевизора мастер настройки поможет Вам настроить основные параметры.

В соответствии с Текстовыми подсказками для первой настройки.

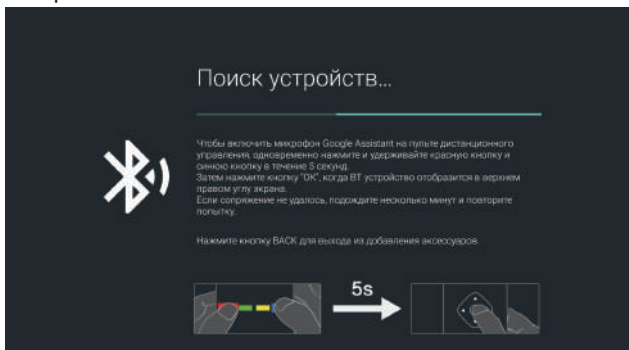

Эта функция применяется для кода сопряжения пульта ДУ. После успешного ввода кода Вы сможете использовать Bluetooth для дистанционного управления телевизором.

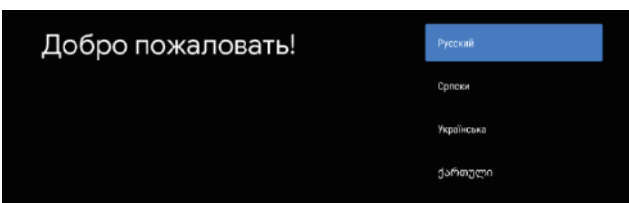

Нажмите ▲/▼ для выбора языка системы и нажмите **OK**, чтобы подтвердить язык.

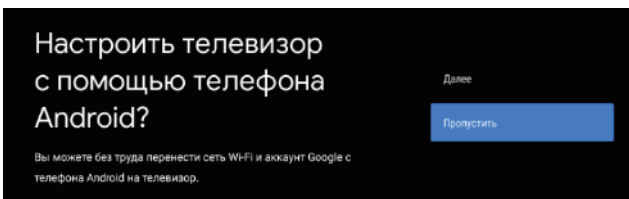

Подключите свой телефон Android к телевизору, выберите «Продолжить», чтобы продолжить подключение, и «Пропустить», чтобы пропустить это действие.

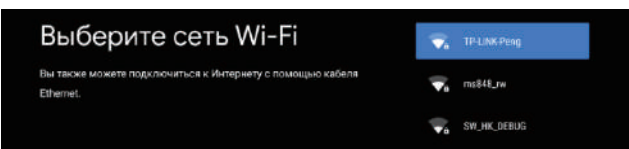

Нажмите ▲/▼, чтобы выбрать Wi-Fi для подключения, нажмите **OK**, затем введите пароль, чтобы подтвердить успешное подключение.

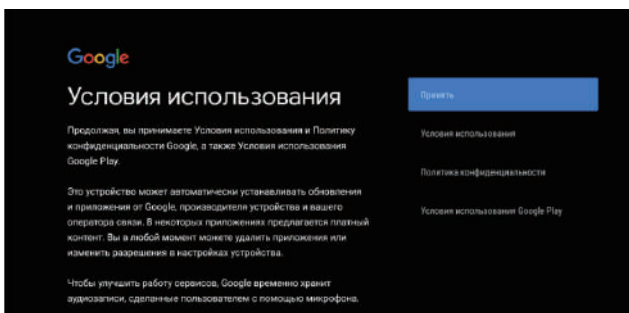

Приняв Условия предоставления услуг Google для улучшения взаимодействия с продуктом, выберите «Принять», чтобы принять это условие.

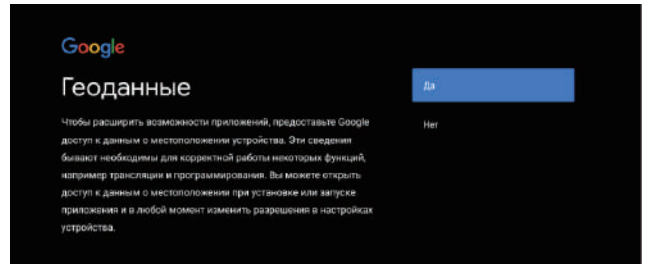

Подтвердите согласие с Google о получении доступа к данным о местоположении Вашего устройства, чтобы получить больше функций, выберите "ДА", для подтверждения.

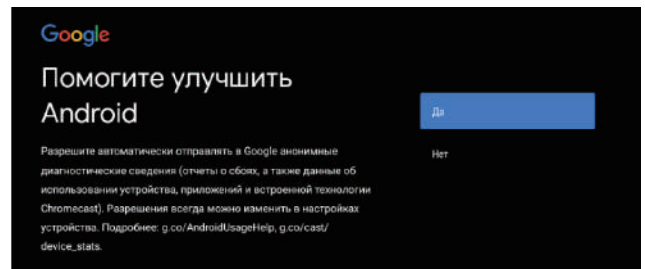

Согласившись на автоматическое отправление диагностической информации в Google для улучшения распознавания, выберите «ДА» для подтверждения.

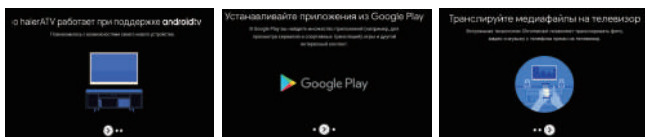

1. Ваше устройство работает на Android TV, нажмите кнопку ►, чтобы выбрать функцию просмотра.
2. Вы можете получить больше приложений из Google Play, нажмите кнопку ► для перехода к следующему экрану.
3. Передавайте фотографии и остальной контент на телевизор с помощью Built-in Chromecast, нажмите **OK** для завершения просмотра.

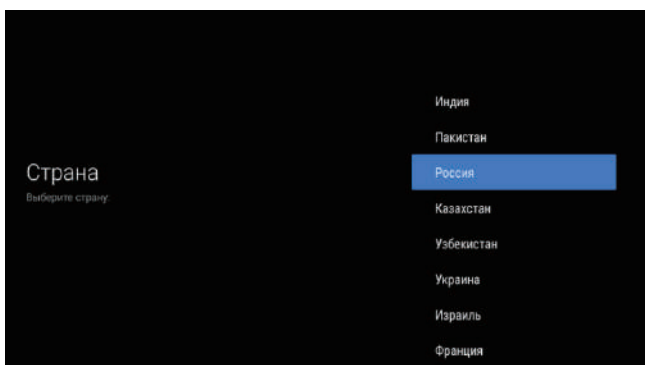

Нажмите ▲/▼ для выбора страны Вашего устройства, затем нажмите **OK** для подтверждения.

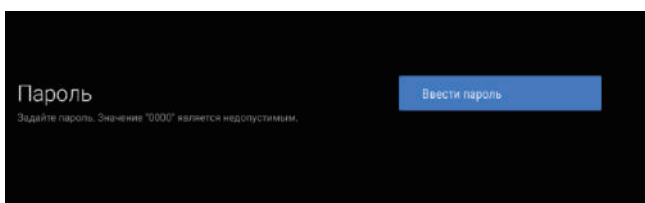

Используется для установки пароля на Ваше устройство для гарантии безопасности и конфиденциальности.



Нажмите **ОК**, чтобы открыть экранную клавиатуру, и с помощью пульта ДУ введите 4-значный пароль, после чего будет выполнен автоматический переход к следующему интерфейсу.



Подтвердите пароль снова и сохраните его. С помощью пульта ДУ введите пароль и завершите подтверждение пароля.

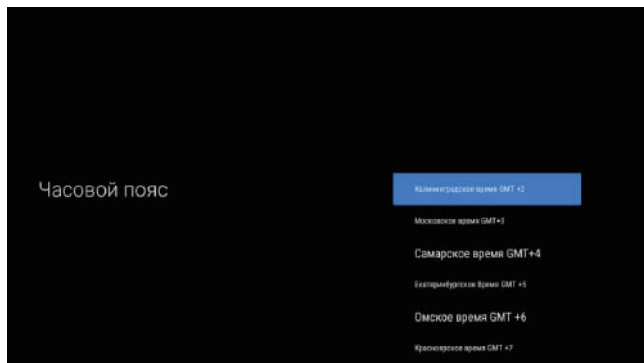

Нажимайте кнопки вверх и вниз для выбора часового пояса, затем нажмите **ОК** для выбора.

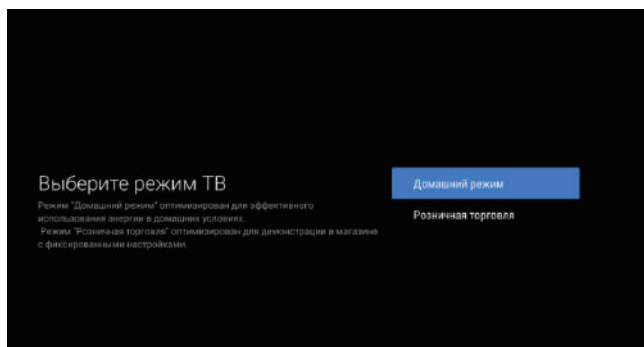

Для выбора режима нажмите кнопки **▲/▼**, чтобы выбрать «Домашний режим», затем нажмите **ОК** для подтверждения.

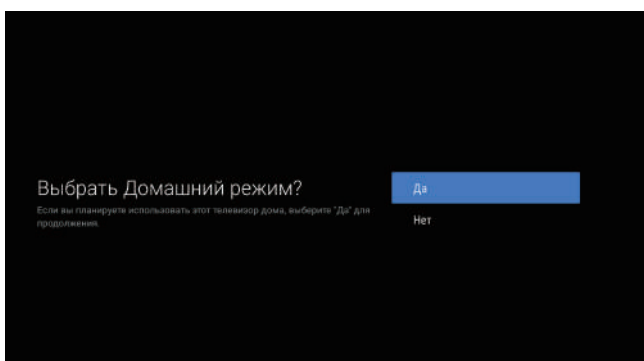

Подтвердите выбранный режим снова, выберите «Да» для подтверждения выбранного режима, и выберите «Нет» для возврата к предыдущему режиму.

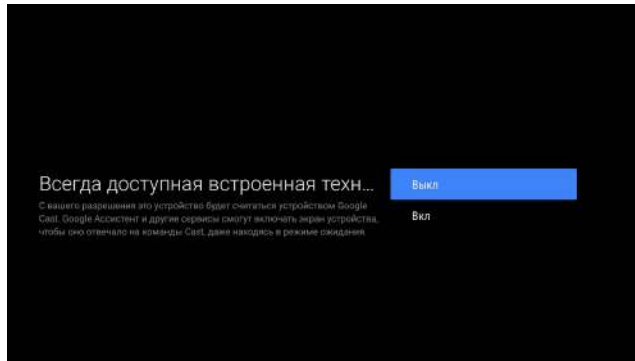

Нажмите **▲/▼** для включения или выключения всегда доступных функций Chromecast.

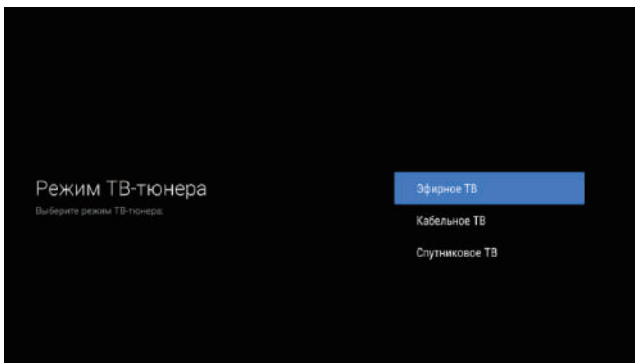

Чтобы выбрать режим тюнера для поиска, нажмите **▲/▼**, для выбора, затем нажмите **ОК** для подтверждения.

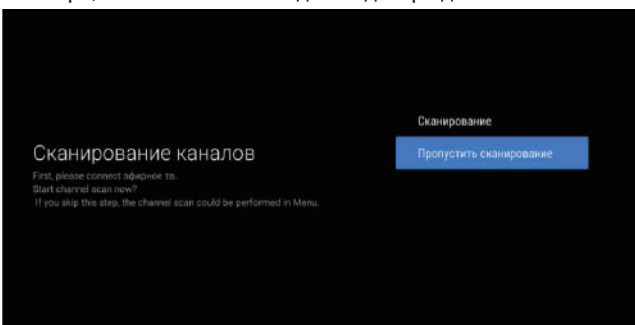

Нажмите **▲/▼**, чтобы выполнить поиск, выберите «Сканирование» для поиска, выберите «Пропустить сканирование», чтобы пропустить поиск.

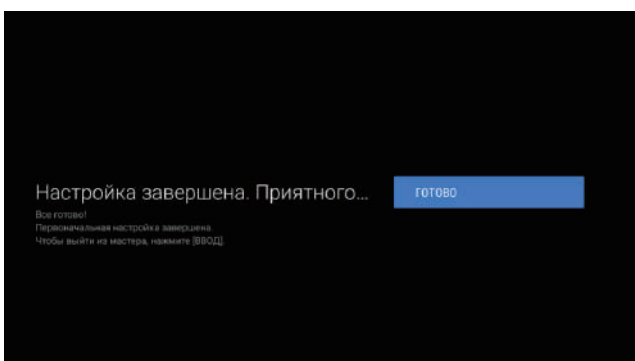

Нажмите **ОК** для завершения настройки.

## ДОМАШНИЙ ЭКРАН

После завершения настройки мастера, вы сможете смотреть телевизор и переходить на домашний экран.

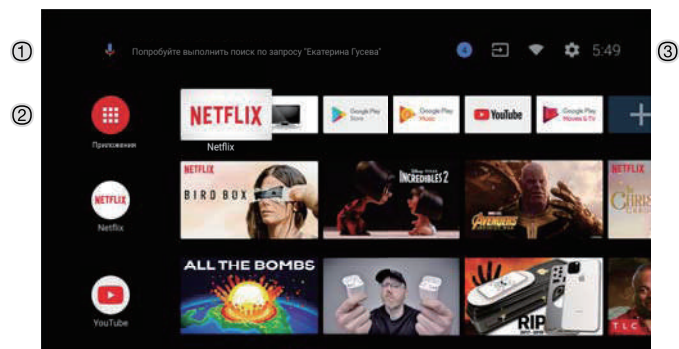

- 1 Откройте Google Assistant или выполните голосовой поиск.
- 2 Среди приложений, установленных на телевизоре, здесь отображаются значки избранных приложений. (Пользователи могут добавлять / удалять / изменять порядок избранных приложений.)

**Приложения:** нажмите для перехода на экран приложений, где перечислены все установленные приложения.

**4 Уведомление:** отображение уведомлений.

**Входы:** значок для выбора источника входного сигнала.

**Сеть & Интернет:** значок для настройки сети, например, Wi-Fi.

**Настройки:** здесь можно настроить различные параметры.

Дополнительные сведения о настройках см. в следующем пояснении.

## ИСТОЧНИК ВХОДНОГО СИГНАЛА

1. В интерфейсе HOME нажмите  $\blacktriangle/\blacktriangledown/\blacktriangleleft/\blacktriangleright$  для выбора значка «Входы», нажмите **OK**, чтобы открыть список источников входного сигнала, затем нажмите вверх, чтобы выделить вход, после чего нажмите **OK** для переключения.

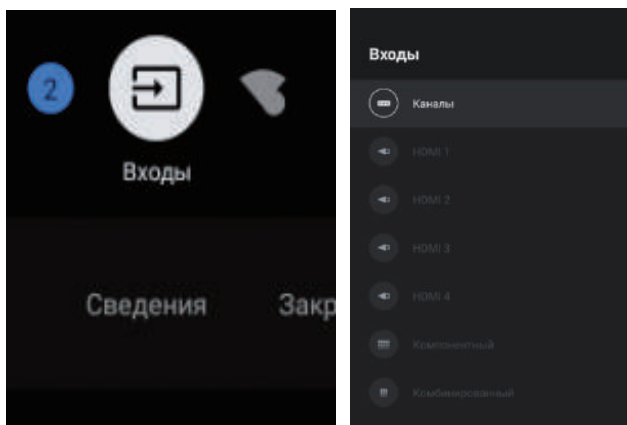

2. Во время телетрансляции нажмите кнопку **SOURCE** для отображения списка источников входного сигнала. Вы можете выбрать необходимый источник.

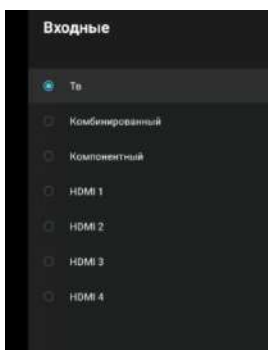

## НАВИГАЦИЯ ПО ЭКРАННОМУ МЕНЮ

1. Есть два способа входа. Сначала, во время телетрансляции нажмите кнопку MENU для отображения параметров телевизора и нажмите  $\blacktriangle/\blacktriangledown/\blacktriangleleft/\blacktriangleright$  для выбора меню настроек, затем нажмите OK для выбора значка кругового меню настроек, после чего нажмите OK для подтверждения. После этого, в интерфейсе HOME нажмите клавишу  $\blacktriangleright$ , чтобы выбрать значок кругового меню настроек, после чего нажмите OK для подтверждения.

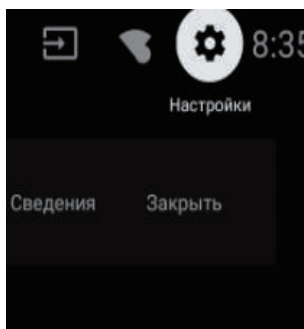
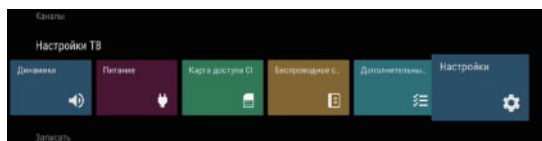

2. Нажмите кнопку  $\blacktriangleright$ , чтобы выбрать необходимый параметр.
3. Нажмите OK для входа в настройки.

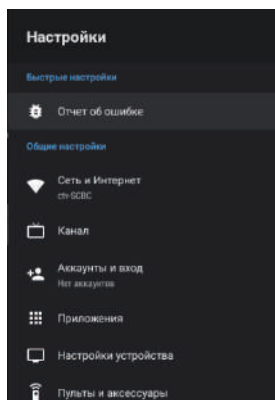

Нажмите **BACK** для возврата в предыдущее меню. При отображении главного меню, нажатие кнопки **BACK** приведет к закрытию экранного меню.

## Сеть

1. Нажмите кнопку  $\blacktriangle/\blacktriangledown$ , чтобы выбрать необходимый параметр.
2. Нажмите кнопку **OK** для настройки.
3. После завершения настройки нажмите кнопку **OK** для сохранения изменений и возврата в предыдущее меню.

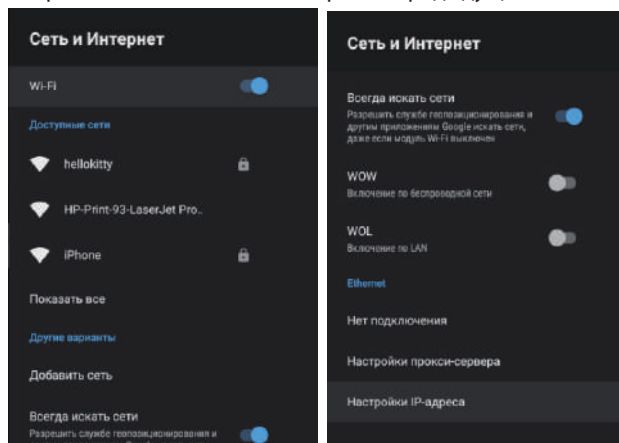

## КАНАЛ

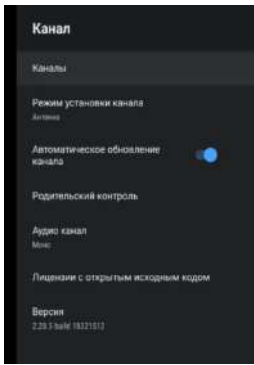

**Каналы** – отображение сканирования **подменю** в зависимости от различных режимов установки каналов.

**Режим установки канала** – выбор источников отображения каналов на экране. Вы можете выбрать тип сигнала.

- **Антенна** – установите тип сигнала для антенны. При выборе параметра Антенна, телевизор может принимать аналоговые и цифровые (DVB/T2) сигналы вещания.
- **Кабель** – установите тип сигнала для кабеля. При выборе параметра Кабельное телевизор может принимать аналоговые и QAM-сигналы вещания
- **Предпочитаемый спутник / общий спутник** – выберите тип сигнала Спутниковый. Если установлено значение Спутниковый, телевизор может принимать сигналы спутникового вещания.

**Автоматическое обновление каналов** – нажмите кнопку ОК для выбора ВКЛ. / ВЫКЛ. При выборе ВКЛ. система будет автоматически сканировать и обновлять каналы после 5 минут ожидания.

**Родительский контроль** – нажмите кнопку ▲/▼ для выбора параметра, затем нажмите кнопку ОК для входа в подменю.

**Аудиоканал** – нажмите кнопку ▲/▼ для выбора параметра, затем нажмите кнопку ОК для входа в подменю.

**Лицензия с открытым исходным кодом** – нажмите кнопку ▲/▼ для выбора параметра, затем нажмите кнопку ОК для входа в подменю.

## Антенна

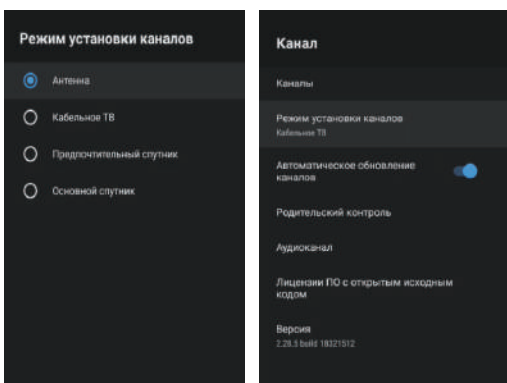

1. Войдите в Меню->Настройки->Канал->Режим установки канала и выберите Антенна.

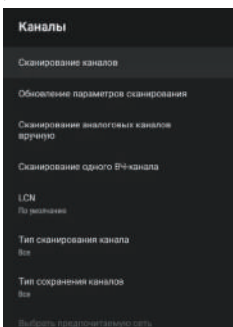

2. Войдите в Меню->Настройки->Канал->Каналы.

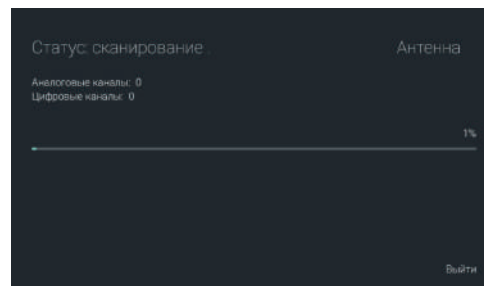

3. Функция Сканирование каналов непосредственно входит в интерфейс платформы автоматического поиска ATV+DTV Антенны.

**Обновить сканирование:** повторный автоматический поиск частотных точек за пределами станции.

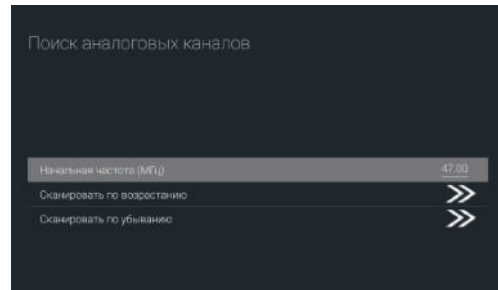

**Аналоговое ручное сканирование:** станция ручного поиска ATV. После ввода частотной точки Вы можете перемещаться вверх или вниз для поиска станции.

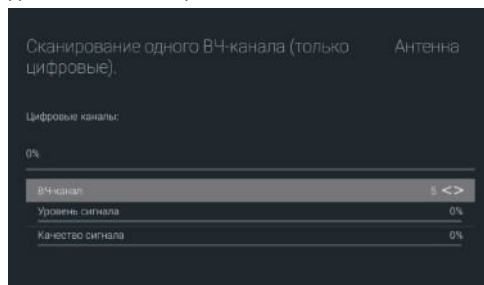

**Одиночное RF-сканирование:** ручной поиск DTV, влево и вправо после выбора RF-канала, непосредственно нажмите ОК для поиска.

## Кабель

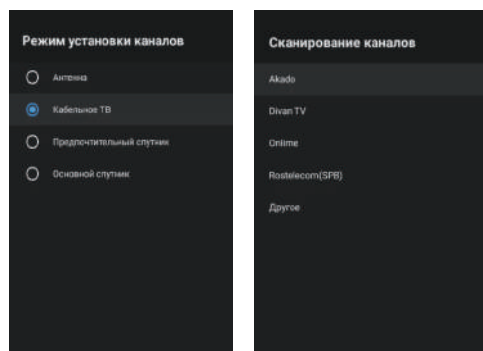

1. Меню->Настройки->Канал->Режим установки канала, выберите Кабель.

2. Войдите в Меню->Настройки->Канал->Каналы.

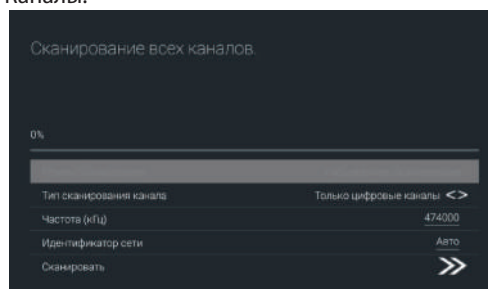



3. Войдите в Сканирование каналов, где Акадо, Диван ТВ, «Онлайн и Ростелеком (СПБ) – это местные операторы, режим сканирования по умолчанию – Расширенный, остальные режимы: Расширенный, Ускоренный и Полное сканирование.

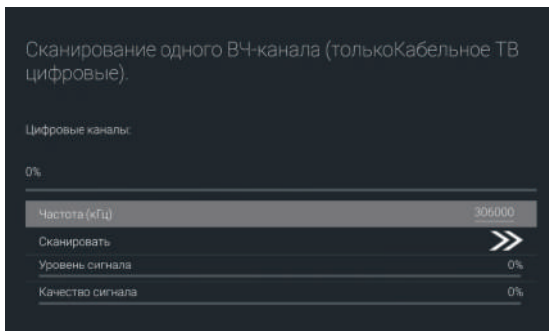

**Одиночное RF-сканирование:** станция ручного поиска.

### Спутниковый

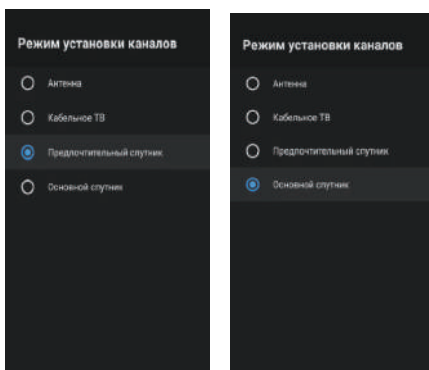

1. Меню->Настройки->Канал-->Режим установки канала, выберите Предпочитаемый спутник или Общий спутник. Среди них режим Предпочитаемый спутник был предварительно настроен на соответствующие спутники операторов НТВ+, Триколор и Телекарта. Я собираюсь выбрать режим Общий спутник.

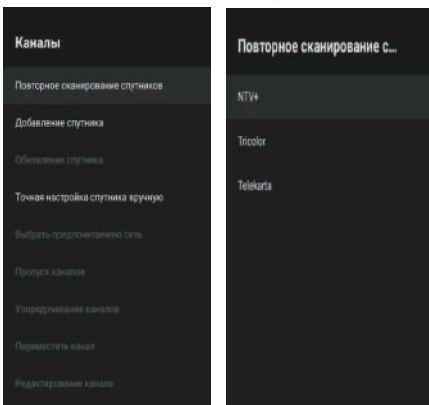

2. Войдите в Меню->Настройки->Канал->Каналы->Повторное сканирование спутника.

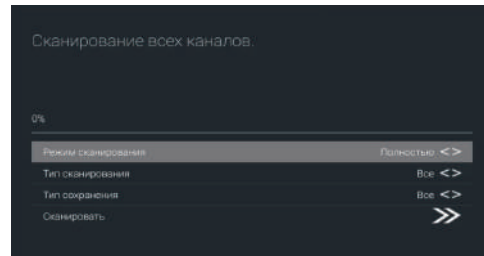
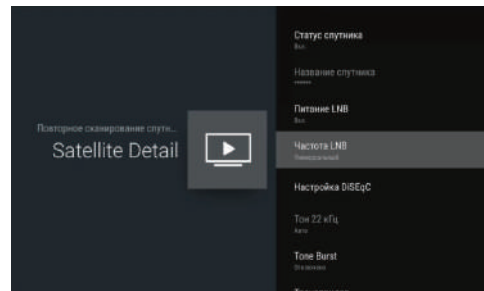
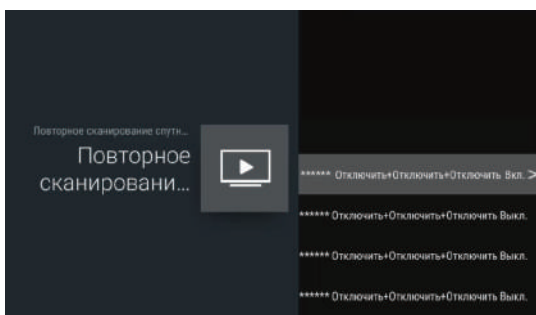

3. Нажмите ОК для входа в настройки параметров спутника, которые включают ПИТАНИЕ LNB, частоту LNB, комплект DiSEqC, 22K и другие параметры. Затем вернитесь к функции повторного сканирования спутника и кликните правой клавишей для входа в меню поиска. Затем вернитесь к функции повторного сканирования спутника и кликните правой клавишей для входа в меню поиска.

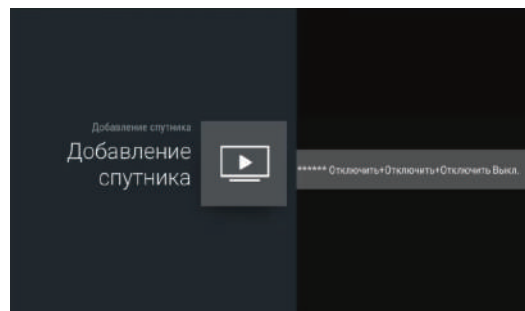

Добавление спутника: добавление звездного вещательного сигнала.

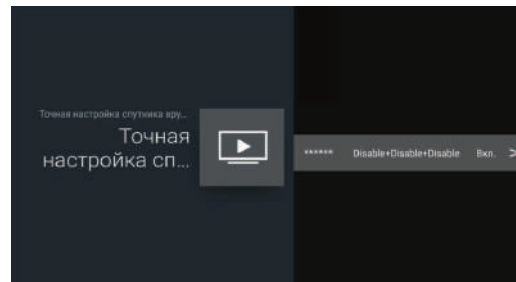

Ручная настройка спутника: ручной поиск определенного TP, который при необходимости может быть добавлен с помощью функции добавления спутников.

## АККАУНТЫ И РЕГИСТРАЦИЯ

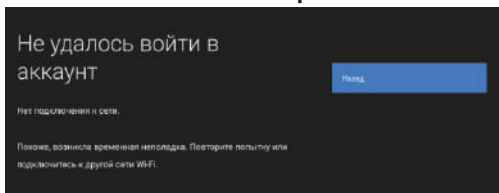

## ПРИЛОЖЕНИЯ

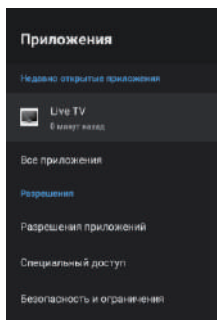

В этом меню можно настроить разрешения ПРИЛОЖЕНИЯ, а также прочесть перечень приложений

1. Нажмите кнопку ▲/▼, чтобы выбрать необходимый параметр.
2. Нажмите кнопку ОК для настройки.
3. После завершения настройки нажмите кнопку ВАСК для возврата в предыдущее меню.

## ПРЕДПОЧТЕНИЯ УСТРОЙСТВА

### ИНФОРМАЦИЯ ○

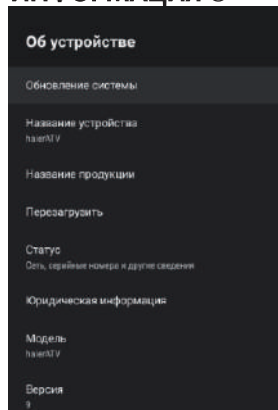

В этом меню Вы можете посмотреть информацию и настройки телевизора.

1. Нажмите кнопку ▲/▼, чтобы выбрать необходимый параметр.
2. Нажмите кнопку ОК для настройки.
3. После завершения настройки нажмите кнопку ВАСК для возврата в предыдущее меню.

## ДАТА И ВРЕМЯ

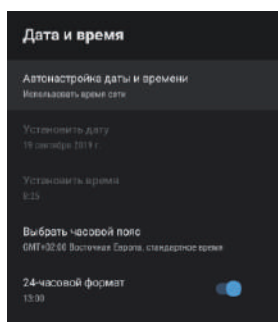

**Автоматическая дата и время** – нажмите кнопку ▲/▼ для выбора параметра, затем нажмите кнопку ОК для входа в подменю. (Выборочно: использовать время сети, выкл.)

### ПРИМЕЧАНИЕ

- Ручная настройка даты и времени автоматически изменит значение параметра **Автоматическая дата и время** на Выкл.

**Установить дату** – нажмите кнопку ▲/▼ для выбора параметра, затем нажмите кнопку ОК, чтобы перейти в подменю.  
**Установить дату** – нажмите кнопку ▲/▼ для выбора параметра, затем нажмите кнопку ОК, чтобы перейти в подменю.  
**Установить часовой пояс** – нажмите кнопку ▲/▼ для выбора параметра, затем нажмите кнопку ОК, чтобы перейти в подменю.  
**Использовать 24-часовой формат** – нажмите кнопку ▲/▼ для выбора параметра, затем нажмите кнопку ОК, чтобы выбрать ВКЛ. / ВЫКЛ.

## ВРЕМЯ

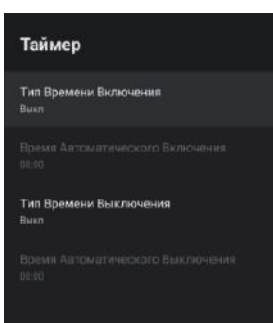

**Тип времени включения** – нажмите кнопку ▲/▼, чтобы выбрать параметр, затем нажмите кнопку ОК, чтобы выбрать ВКЛ. / ВЫКЛ. / ВКЛ. ОДИН РАЗ

**Время автоматического включения** – нажмите кнопку ▲/▼, чтобы выбрать параметр, затем нажмите кнопку ОК для перехода в подменю. (Этот параметр действителен, если для параметра [Тип времени включения] выбрано значение ВКЛ. / ВКЛ. ОДИН РАЗ)

**Время автоматического выключения** – нажмите кнопку ▲/▼, чтобы выбрать параметр, затем нажмите кнопку ОК, чтобы выбрать ВКЛ. / ВЫКЛ. / ВКЛ. ОДИН РАЗ

**Время автоматического выключения** – нажмите кнопку ▲/▼ для выбора параметра, затем нажмите кнопку ОК, чтобы перейти в подменю. (Этот параметр действителен, если для параметра [Время автоматического выключения] выбрано значение ВКЛ. / ВКЛ. ОДИН РАЗ)

### ЯЗЫК

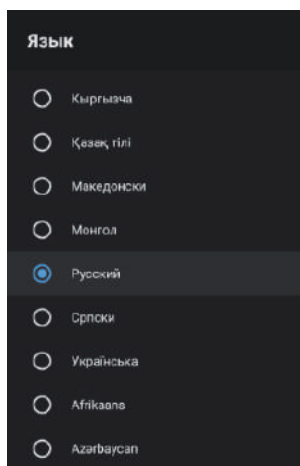

**Язык** – нажмите кнопку ▲/▼ для выбора параметра, затем нажмите кнопку ОК, чтобы ввести выбранный язык.

## КЛАВИАТУРА

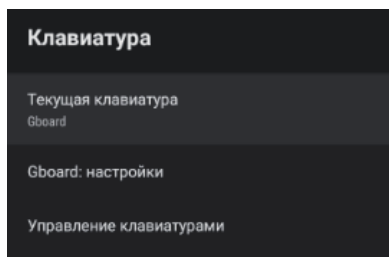

**Текущая клавиатура** – нажмите кнопку ▲/▼ для выбора параметра, затем нажмите кнопку ОК, чтобы перейти в подменю.

**Настройки Gboard** – нажмите кнопку ▲/▼ для выбора параметра, затем нажмите кнопку ОК, чтобы перейти в подменю.

**Управление клавиатурой** – нажмите кнопку ▲/▼ для выбора параметра, затем нажмите кнопку ОК, чтобы перейти в подменю.

## ВХОДЫ

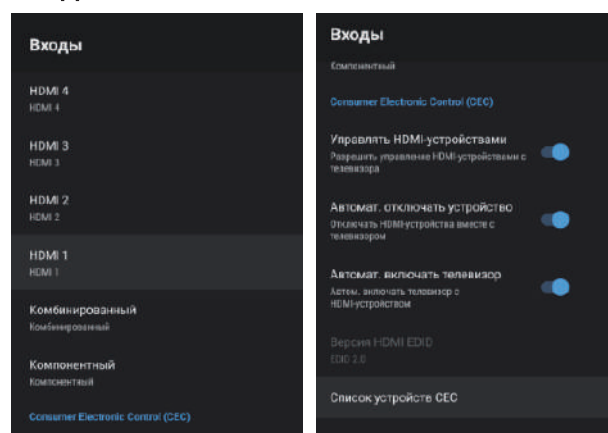

**Входы** – нажмите кнопку ▲/▼ для выбора параметра, затем нажмите кнопку ОК, чтобы перейти в подменю.

**Управление HDMI** – нажмите кнопку ▲/▼ для выбора параметра, затем нажмите кнопку ОК, чтобы выбрать ВКЛ. / ВЫКЛ.

**Автоматическое выключение устройства** – нажмите кнопку ▲/▼ для выбора параметра, затем нажмите кнопку ОК, чтобы выбрать ВКЛ. / ВЫКЛ.

**Автоматическое включение телевизора** – нажмите кнопку ▲/▼ для выбора параметра, затем нажмите кнопку ОК, чтобы выбрать ВКЛ. / ВЫКЛ.

**Версия HDMI EDID** – отобразить версию EDID.

**Список устройств CEC** – нажмите кнопку ▲/▼ для выбора параметра, затем нажмите кнопку ОК, чтобы перейти в подменю.

## ПИТАНИЕ

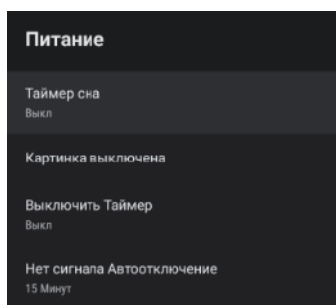

**Таймер сна** – нажмите кнопку ▲/▼ для выбора параметра, затем нажмите кнопку ОК, чтобы перейти в подменю. (Выборочно: выкл., 10 минут, 20 минут, 30 минут, 40 минут, 50 минут, 60 минут, 90 минут, 120 минут).

**Отключение изображение** – нажмите кнопку ▲/▼ для выбора параметра, затем нажмите кнопку ОК, чтобы выбрать ВКЛ. / ВЫКЛ.

**Выключение таймера** – нажмите кнопку ▲/▼ для выбора параметра, затем нажмите кнопку ОК, чтобы перейти в подменю. (Выборочно: выкл., 30 минут, 60 минут, 90 минут, 120 минут, 150 минут, 180 минут, 210 минут, 240 минут).

**Автоматическое отключение при отсутствии сигнала** – нажмите кнопку ▲/▼ для выбора параметра, затем нажмите кнопку ОК, чтобы перейти в подменю. (Выборочно: выкл., 5 минут, 10 минут, 15 минут, 30 минут, 60 минут).

## ИЗОБРАЖЕНИЕ

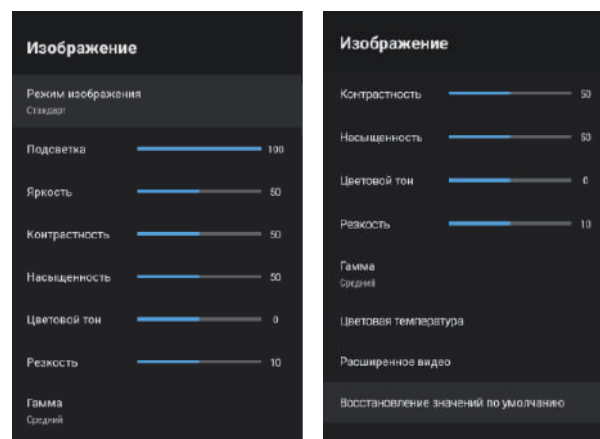

**Режим изображения** – нажмите кнопку ▲/▼ для выбора кнопки параметра для входа в подменю. (Выборочно: Пользовательский, Стандартный, Яркий, Спортивный, Кино, Игра, Энергосбережение).

**Подсветка / Яркость / Контрастность / Насыщенность / Цвет / Резкость** – нажмите кнопку ▲/▼ для выбора параметра. Нажмите ◀ для уменьшения значения параметра. Нажмите ▶ для увеличения значения параметра.

**Гамма** – нажмите кнопку ▲/▼ для выбора параметра, затем нажмите кнопку ОК, чтобы перейти в подменю. (Выборочно: темная, средняя, яркая).

**Цветовая температура** – нажмите кнопку ▲/▼ для выбора параметра, затем нажмите кнопку ОК, чтобы перейти в подменю.

**HDR** – нажмите кнопку ▲/▼ для выбора параметра, затем нажмите кнопку ОК, чтобы перейти в подменю. (Выборочно: вкл, выкл).

**Расширенное видео** – нажмите кнопку ▲/▼ для выбора параметра, затем нажмите кнопку ОК, чтобы перейти в подменю.

**Сбросить до значений по умолчанию** – сброс всех настроек до заводских по умолчанию.



## ЗВУК

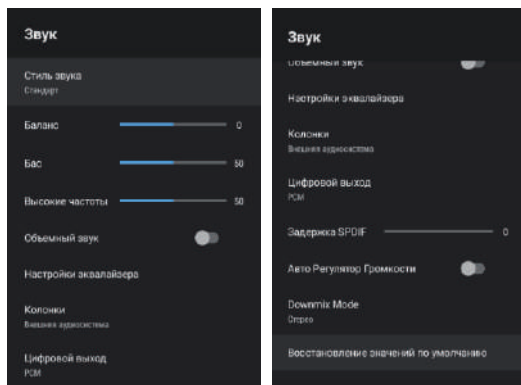

**Стиль звука** – нажмите кнопку ▲/▼ для выбора параметра, затем нажмите кнопку **ОК**, чтобы перейти в подменю.

(Выборочно: Пользовательский, Стандартный, Яркий, Спортивный, Кино, Музыка, Новости).

**Баланс / низкие / высокие частоты** – нажмите кнопку ▲/▼ для выбора параметра. Нажмите ◀ для уменьшения значения параметра. Нажмите ▶ для увеличения значения параметра.

**Звуковое окружение** – нажмите кнопку ▲/▼ для выбора параметра, затем нажмите кнопку **ОК**, чтобы выбрать ВКЛ. / ВЫКЛ.

**Сведения об эквалайзере** – нажмите кнопку ▲/▼ для выбора параметра, затем нажмите кнопку **ОК**, чтобы перейти в подменю.

**Динамики** – нажмите кнопку ▲/▼ для выбора параметра, затем нажмите кнопку **ОК**, чтобы перейти в подменю. (Выборочно: динамик телевизора, внешняя аудиосистема).

**Цифровой выход** – нажмите кнопку ▲/▼ для выбора параметра, затем нажмите кнопку **ОК**, чтобы перейти в подменю. (Выборочно: Авто, Обход, **PCM**, Dolby Digital Plus, Dolby Digital).

**Задержка SPDIF** – нажмите кнопку ▲/▼ для выбора параметра. Нажмите ◀ для уменьшения значения параметра. Нажмите ▶ для увеличения значения параметра.

**Автонастройка громкости** – нажмите кнопку ▲/▼ для выбора параметра, затем нажмите кнопку **ОК**, чтобы выбрать ВКЛ. / ВЫКЛ.

**Режим Downmix** – нажмите кнопку ▲/▼ для выбора параметра, затем нажмите кнопку **ОК**, чтобы перейти в подменю. (Выборочно: стерео, объемный звук).

Сбросить до значений по умолчанию – сброс всех настроек до заводских по умолчанию.

## ХРАНИЛИЩЕ

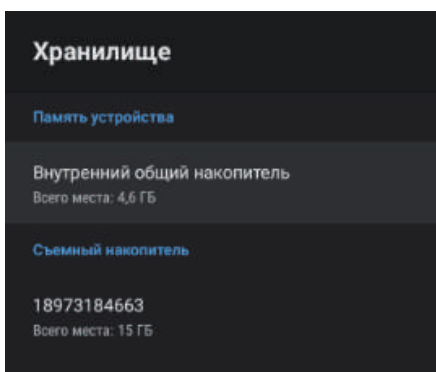

**Внутреннее хранилище общего доступа** – нажмите кнопку ▲/▼ для выбора параметра, затем нажмите кнопку **ОК**, чтобы перейти в подменю.

Съемное хранилище – нажмите кнопку ▲/▼ для выбора параметра, затем нажмите кнопку **ОК**, чтобы перейти в подменю. (Примечание: отображение внешних устройств, если они доступны).

## ДОМАШНИЙ ЭКРАН

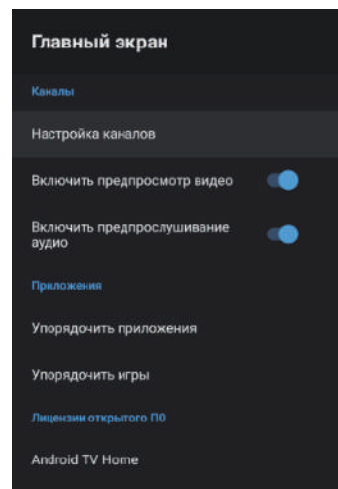

В этом меню вы можете настроить каналы, приложения, лицензии с открытым исходным кодом.

1. Нажмите кнопку ▲/▼, чтобы выбрать необходимый параметр.
2. Нажмите кнопку **ОК** для настройки.
3. После завершения настройки нажмите кнопку **BACK** для возврата в предыдущее меню.

## РОЗНИЧНЫЙ РЕЖИМ

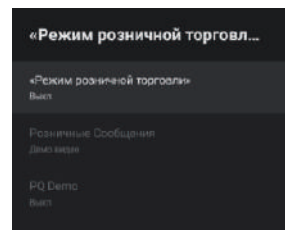

**Розничный режим** – нажмите кнопку ▲/▼ для выбора параметра, затем нажмите кнопку **ОК**, чтобы выбрать ВКЛ. / ВЫКЛ.

**Розничный обмен сообщениями** – нажмите кнопку ▲/▼ для выбора параметра, затем нажмите кнопку **ОК**, чтобы перейти в подменю. (Примечание: Демонстрационное видео, e-POP слева, e-POP внизу)

**PQ Demo** – нажмите кнопку ▲/▼ для выбора параметра, затем нажмите кнопку **ОК**, чтобы перейти в подменю. (Примечание: ВЫКЛ, ВЛЕВО, ВПРАВО)

## GOOGLE

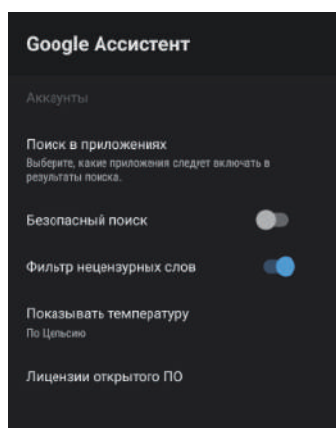

В этом меню вы можете настроить доступные для поиска приложения, фильтр безопасного поиска, заблокировать оскорбительные слова, лицензии с открытым исходным кодом.

1. Нажмите кнопку ▲/▼, чтобы выбрать необходимый параметр.
2. Нажмите кнопку **OK** для настройки.
3. После завершения настройки нажмите кнопку **ВАСК** для возврата в предыдущее меню.

## CHROMECAST BUILT-IN

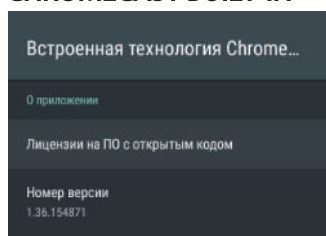

В этом меню можно посмотреть информацию и настройки Chromecast

1. Нажмите кнопку ▲/▼, чтобы выбрать необходимый параметр.
2. Нажмите кнопку **OK** для настройки.
3. После завершения настройки нажмите кнопку **ВАСК** для возврата в предыдущее меню.

## ЗАСТАВКА

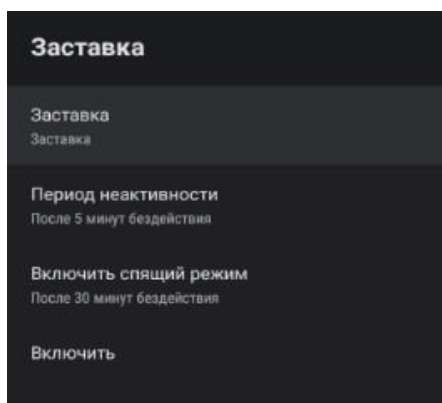

Заставка – нажмите кнопку ▲/▼ для выбора параметра, затем нажмите кнопку **OK**, чтобы перейти в подменю.

(Выборочно: выключение экрана, фон, цвета)

Когда запустить – нажмите кнопку ▲/▼ для выбора параметра, затем нажмите кнопку **OK**, чтобы перейти в подменю. (Выборочно: 5 минут, 10 минут, 15 минут, 30 минут, 1 час, 12 часов).

Перевести устройство в спящий режим – нажмите кнопку ▲/▼ для выбора параметра, затем нажмите кнопку **OK**, чтобы перейти в подменю. (Выборочно: 30 минут, 1 час, 3 часа, 6 часов, 12 часов, никогда).

**Запустить сейчас** – нажмите кнопку ▲/▼ для выбора параметра, затем нажмите кнопку **OK** для входа в заставку

## МЕСТОПОЛОЖЕНИЕ

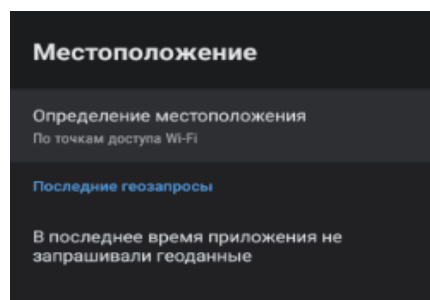

**Статус местоположения** – нажмите кнопку ▲/▼ для выбора параметра, затем нажмите кнопку **OK**, чтобы перейти в подменю. (Выборочно: используйте Wi-Fi для оценки местоположения, выкл.)

## ИСПОЛЬЗОВАНИЕ И ДИАГНОСТИКА

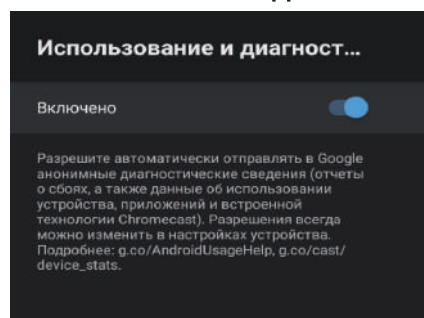

**Использование и диагностика** – нажмите кнопку ▲/▼ для выбора параметра, затем нажмите кнопку **OK**, чтобы выбрать ВКЛ. / ВыКЛ.

## ДОСТУП

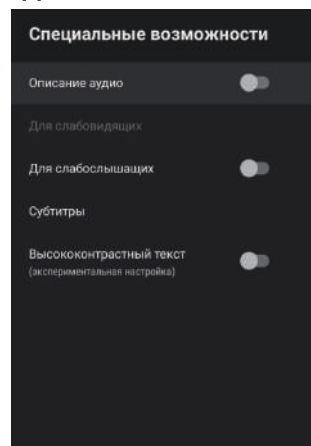

**Расшифровка аудио** – нажмите кнопку ▲/▼ для выбора параметра, затем нажмите кнопку **OK**, чтобы выбрать ВКЛ. / ВыКЛ.

**Для слабовидящих** – нажмите кнопку ▲/▼ для выбора параметра, затем нажмите кнопку **OK**, чтобы перейти в подменю. (Необходимо: расшифровка аудио включена)

**С нарушением слуха** – нажмите кнопку ▲/▼ для выбора параметра, затем нажмите кнопку **OK**, чтобы выбрать ВКЛ. / ВыКЛ.

**Субтитры** – нажмите кнопку ▲/▼ для выбора параметра, затем нажмите кнопку **OK**, чтобы перейти в подменю.

**Текст с высокой контрастностью** – нажмите кнопку ▲/▼ для выбора параметра, затем нажмите кнопку **OK**, чтобы выбрать ВКЛ. / ВыКЛ.

**СБРОС**

Нажмите кнопку **OK**, чтобы перейти в подменю.

Сброс – удалить все.

## ДУ И ВСПОМОГАТЕЛЬНЫЕ ЭЛЕМЕНТЫ

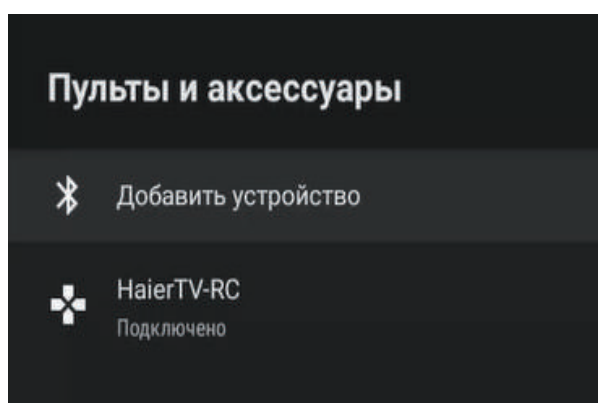
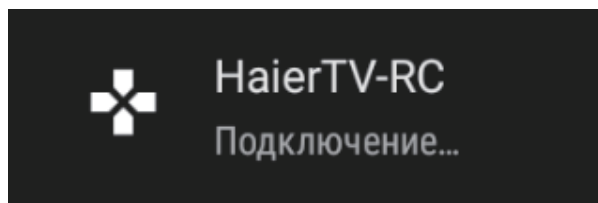
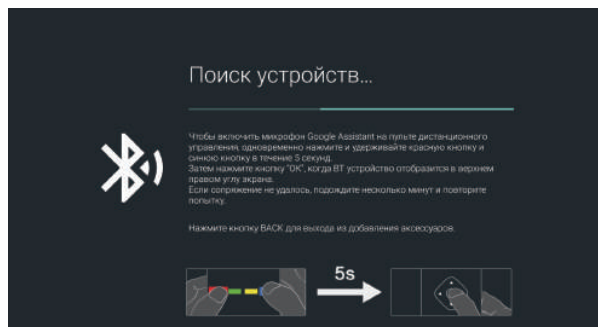

В этом меню Вы можете подключить устройства Bluetooth.

1. В течение 5 секунд нажимайте кнопки «**RED**» и «**BLUE**» в нижней части пульта ДУ.
2. Когда светодиодный индикатор начнет мигать, отпустите. Пульт ДУ отправит сигнал сопряжения на телевизор и отобразит информацию о дистанционном управлении в правой части экрана.
3. Нажмите кнопку **OK** для отображения сопряжения. Если сопряжение отображается, соединение установлено успешно.
4. При отсутствии сопряжения, соединение не установлено. Подождите 30 секунд, а затем нажмите кнопки «**RED**» и «**BLUE**» в нижней части пульта ДУ в течение 5 секунд для повторения предыдущих действий.
5. Нажмите кнопки **EXIT** или **BACK** для возврата в предыдущее меню.

## ДОБАВЛЕНИЕ И ИСПОЛЬЗОВАНИЕ МУЛЬТИМЕДИЙНОГО ПРОИГРЫВАТЕЛЯ

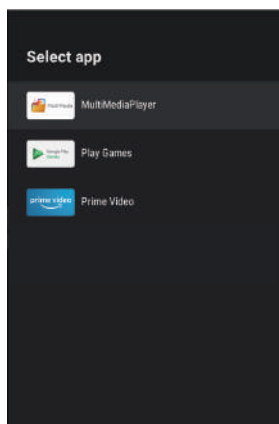
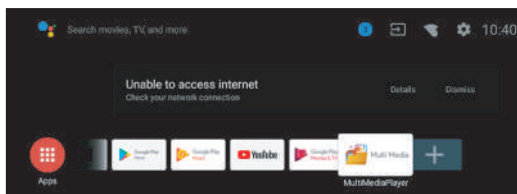

1. В интерфейсе HOME выберите значок + в столбце ПРИЛОЖЕНИЙ, чтобы добавить приложение, и нажмите кнопку **OK**. Нажимайте вверх и вниз для выбора приложения MultiMediaPlayer, затем нажмите **OK**, чтобы добавить его в интерфейс HOME.

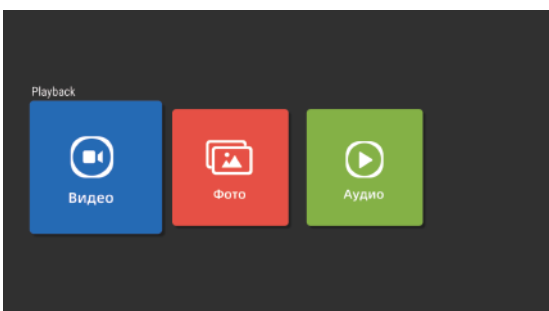

2. Нажмите кнопку **OK** для входа в мультимедийный проигрыватель и отображения видео, фото и аудио. Вставив флэш-накопитель USB, Вы можете посмотреть соответствующие файлы на флэш-накопителе USB.

### ПРИМЕЧАНИЕ

Меню / функции могут различаться в зависимости от того, когда был приобретен телевизор.

# ДИАГНОСТИКА НЕИСПРАВНОСТИ

Перед вызовом сервисной службы, пожалуйста, выполните эти простые проверки. Эти советы помогут Вам сэкономить время и деньги, так как расходы за установку приемника и настройку пользовательских средств управления не покрываются Вашей гарантией.

Признаки	Элементы для проверки и действия, которые необходимо выполнить
«Призрак» или двойное изображение	<ul style="list-style-type: none"><li>• Может быть вызвано вследствие засорения антенны из-за высотных зданий или холмов. Использование высоконаправленной антенны может улучшить качество изображения.</li></ul>
Нет питания	<ul style="list-style-type: none"><li>• Убедитесь, что шнур питания переменного тока телевизора подключен к розетке.</li><li>• Отключите телевизор от сети и подождите 60 секунд. Затем снова вставьте вилку в розетку и включите телевизор.</li></ul>
Нет изображения	<ul style="list-style-type: none"><li>• Проверьте подключения антенны на задней панели телевизора, и убедитесь, что она правильно подключена к телевизору.</li><li>• Возможны проблемы с вещательной станцией. Попробуйте переключить на другой канал.</li><li>• Отрегулируйте настройки контрастности и яркости.</li><li>• Проверьте элемент управления Закрытые субтитры. Некоторые режимы TEXT могут блокировать экран.</li></ul>
Хорошее изображение, но нет звука	<ul style="list-style-type: none"><li>• Увеличьте уровень громкости, нажав кнопку <b>VOL +</b> на пульте ДУ или на боковой панели управления телевизора.</li><li>• Нажмите кнопку <b>MUTE</b> на пульте ДУ, чтобы убедиться, что звук отключен.</li></ul>
Хороший звук, но плохой цвет	<ul style="list-style-type: none"><li>• Отрегулируйте настройки контрастности, цвета и яркости.</li></ul>
Плохое изображение	<ul style="list-style-type: none"><li>• Низкое качество изображения может возникнуть, если активированная камера S-VHS либо видеокамера подключены к телевизору и другим периферийным устройствам одновременно. Отключите одно из периферийных устройств.</li></ul>
Заснеженное изображение и шум	<ul style="list-style-type: none"><li>• Проверьте подключение антенны.</li></ul>
Горизонтальная пунктирная линия	<ul style="list-style-type: none"><li>• Может быть вызвано электрическими помехами (например, феном, неоновыми лампами, расположенными вблизи и др.). Выключите оборудование.</li></ul>
Телевизор не реагирует на команды пульта ДУ	<ul style="list-style-type: none"><li>• Проверьте, работают ли батареи. При необходимости замените.</li><li>• Очистите линзу датчика пульта ДУ на телевизоре.</li><li>• Вы все еще можете воспользоваться кнопками на боковой панели телевизора.</li></ul>
Пиксели (точки), которые всегда темные или всегда светятся	<ul style="list-style-type: none"><li>• Ваш телевизор был изготовлен с высокой точностью с применением самых передовых технологий. Однако иногда пиксели могут отображаться неправильно. Такие случаи присущи данному типу продукции и не являются свидетельством его неисправности.</li></ul>

# ТЕХНИЧЕСКАЯ ХАРАКТЕРИСТИКА ИЗДЕЛИЯ

## Цифровой ЖК-Телевизор UHD с диагональю 65" и светодиодной подсветкой

<b>Качество телевизионного изображения:</b>	UHD Интегрированный цифровой. Размер экрана: 165 см Разрешение 3840 x 2160 пикселей 60 Гц.
<b>Тюнер-декодер DTV</b>	DVB-T, DVB-C, DVB-T2, DVB-S2 Модуляция 16/32/64/128/256 QAM MPEG2, MPEG4, H.265
<b>Возможности подключения:</b>	1 оптический порт 2 порта USB 1 RJ45 1 RJ45 4 разъема HDMI 1 видеоразъем 1 разъем L 1 разъем R 2 разъема RF 1 разъем YPbPr 1 порт для наушников 1 разъем TF 1 слот CI Поддерживаемые системы: PAL+SECAM Номер канала хранилища: 1000 (DTV), 100 (ATV) TV(RF): Дисбаланс 75 Ω AV видеовход: 75 Ω, 1 V-P, RCA AV аудиовход: 20k Ω, 500 мВ RMS Видеовход YPbPr / HDMI: 480i, 480p, 576i, 576p, 720p, 1080i, 1080p
<b>Качество звука:</b>	Стереозвуковая система. Выходная мощность RMS 2x10 Вт
<b>Потребление энергии в режиме ожидания</b>	≤ 0,5 Вт
<b>Цифровые характеристики:</b>	Цифровой интерактивный. Цифровой текст. Доступны субтитры для цифрового видеовещания (DVB). Автоматическая настройка. Автоматическое сканирование новых каналов. Руководство по программам Сейчас и далее. Электронный гид программ (EPG) на 7 дней. Совместим с Top up TV Слот CI. Совместим с расшифровкой аудио.
<b>Дополнительные характеристики:</b>	Тюнер UHF/VHF; таймер сна; родительский контроль; изображение и текст Для пульта ДУ требуются батарейки 2xAAA (входят в комплект). Размер крепления ESA: 400x200 мм Размер упаковки (WxHxD): 1658x1014x193 мм Размер комплекта (WxHxD) с подставкой: 1448,9x911,5x343,8 мм Размер комплекта (WxHxD) без подставки: 1448,9x845,5x49,8 мм Вес упаковки: 34 кг Вес комплекта с подставкой: 28 кг Вес комплекта без подставки: 25,9 кг

\* Технические характеристики этого телевизора приведены только для справки.  
При обновлении технологии продукта могут возникнуть различия.  
Дизайн и технические характеристики могут быть изменены без уведомления.

# МАЗМҰНЫ

МАҢЫЗДЫ ҚАУІПСІЗДІК НҰСҚАУЛАРЫ .....	1
САҚТЫҚ ШАРАЛАРЫ ЖӘНЕ ЕСКЕ САЛҒЫШТАРЫ .....	2
ОРНАТУ НҰСҚАУЛЫҒ Ы .....	3
ДАЙЫНДАУ .....	4
СЫРТҚЫ ҚОСЫЛЫМ ЖӘНЕ БАСҚАРУ ЭЛЕМЕНТТЕРІ .....	5
ҚОСЫЛЫМДАР ОРНАТУ .....	6
ПАЙДАЛАНУ ЖӨНІНДЕГІ НҰСҚАУЛАР .....	7
АҚАУЛЫҚТАРДЫ ЖОЮ .....	18
ӨНІМНІҢ ТЕХНИКАЛЫҚ СИПАТТАМАСЫ .....	19

# МАҢЫЗДЫ ҚАУІПСІЗДІК НҰСҚАУЛАРЫ

- 1) Осы нұсқауларды оқыңыз.
- 2) Осы нұсқауларды сақтаңыз.
- 3) Барлық ескертулерге назар аударыңыз.
- 4) Барлық нұсқауларды орындаңыз.
- 5) Бұл өнімді суға жақын жерде пайдаланбаңыз.
- 6) Тек құрғақ шүберекпен тазалаңыз.
- 7) Желдеткіш саңылауларының ешқайсысын жаппаңыз, нұсқауларға сай орнатыңыз.
- 8) Радиаторлар, жылыту жүйесі, пеш немесе жылу шығаратын кез келген аппараттың (оның ішінде күшейткіштер) жанына орнатпаңыз.
- 9) Полярланған штепсельдік ұштың қауіпсіздік қорғауын бұзбаңыз. Егер қамтамасыз етілген штепсельдік ұш розеткаға келмесе, ескі розетканы ауыстыру мақсатында электр маманына хабарласыңыз.
- 10) Қуат сымын үстінен жүруден қорғаңыз, сондай-ақ оның әсіресе штепсельдік ұшқа жалғасатын, розеткаға жақын болатын және жабдықтан шығатын бөлігін қысылып қалудан сақтаңыз.
- 11) Тек өндіруші ұсынған қосымшаларды/қосалқы бөліктерді пайдаланыңыз.
- 12) Найзағай мен дауылдарда немесе көп уақыт пайдаланбағанда, өнімді ток көзінен ажыратыңыз.
- 13) Жөндеу қажет болса, тек қана білікті маманға апарыңыз. Ток өткізуші сым немесе аша зақымдануы, сұйықтықтың төгілуі немесе өнімнің үстіне заттардың құлауы, өнімнің жаңбырдың астында немесе ылғалды жерде қалуы, дұрыс жұмыс істемеуі немесе құлауы сияқты кез келген себеппен зақым келгенде өнімді тексерту қажет.
- 14) Қуат ашасы ажыратқыш құрылғы ретінде пайдаланылады, ажыратқыш құрылғы жұмыс істеуге дайын болуы керек.
- 15) Желдетуге желдету тесіктерін газеттер, сүлгілер, перде, т.б. сияқты нәрселермен жауып кедергі келтірмеу керек.
- 16) Құрылғыға шам сияқты ашық жалын көздерін қоймау керек.
- 17) Батареяны тастаудың қоршаған орта аспектілеріне назар аудару керек.
- 18) Аппаратты қоңыржай климатта пайдаланыңыз.
- 19) Аппаратқа еш нәрсе тамшыламау немесе шашырамау керек және сұйықтықпен толтырылған құмыра сияқты ыдыстар үстіне қойылмауы тиіс.

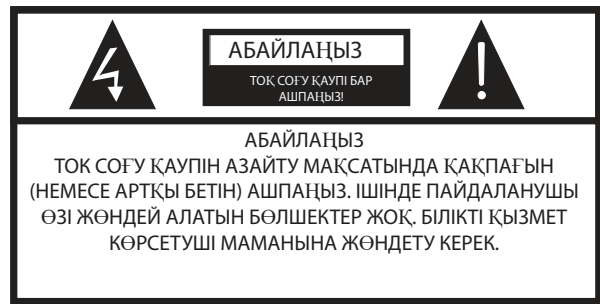

Бұл таңба бұл құрылғының ішінде электр тоғының соғу қаупін тудыратын қауіпті кернеулер бар екенін білдіреді.



Бұл таңба осы құрылғымен бірге берілген әдебиетте маңызды пайдалану және техникалық қызмет көрсету нұсқаулары бар екенін білдіреді.

## ЕСКЕРТУ:

Өрт шығу немесе ток соғу қаупін азайту үшін, бұл аппаратты жаңбырға немесе суға тигізбеңіз.

## ЕСКЕРТУ:

Батареяны күн жарығының, оттың немесе сол сияқты қатты ыстықтың әсеріне ұшыратуға болмайды.



Бұл таңба осы өнімде қауіпті ток кернеуі және пайдаланушыға қолжетімді бөлшектер арасында қосарлы окшаулағыш бар екенін білдіреді. Қызмет көрсеткен кезде тек бірегей қосалқы бөлшектерді пайдаланыңыз.



Бұл белгі осы өнімнің ЕО талаптарына сәйкес басқа тұрмыстық коқыстармен бірге жойылмауы тиіс екенін білдіреді. Қалдықты бақылаусыз тастаудан қоршаған ортаға немесе адам денсаулығына келуі мүмкін зиянды болдырмау үшін материалдық ресурстардың тұрақты қайта пайдаланылуына жәрдемдесу үшін оны қайта өңдеуге жіберіңіз. Пайдаланылған құрылғыны қайтару үшін қайтару және жинау жүйелерін пайдаланыңыз немесе өнім сатып алынған жердегі сатушыға хабарласыңыз. Олар бұл өнімді қоршаған ортаға зиян келтірместен қайта өңдеу үшін алады.



# САҚТЫҚ ШАРАЛАРЫ ЖӘНЕ ЕСКЕ САЛҒЫШТАРЫ

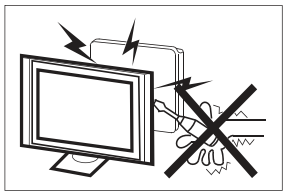

Осы теледидар қабылдағышының жұмысында жоғары кернеулер пайдаланылады. Құрылғының корпусын өзіңіз ашпаңыз. Білікті қызмет көрсету маманына жөндету керек.

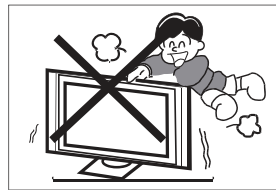

Теледидардың немесе оның тұғырына ешқашанда мінбеңіз, сүйенбеңіз немесе баспаңыз. Балаларға аса назар аудару қажет. Ол құлап кетсе, қатты жарақатқа себеп болуы мүмкін.

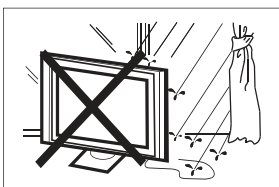

Өрт немесе электр тогының соғы қаупін болдырмау үшін теледидар қабылдағышын жаңбырда не ылғалды жерде пайдаланбаңыз.

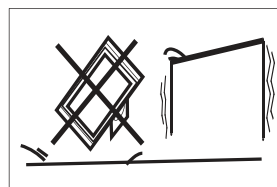

Теледидарды тұрақсыз арбаның, тұғырдың, сөренің немесе үстелдің үстіне қоймаңыз. Ол құлап кетсе, адам қатты жарақат алуы және теледидар зақымдалуы мүмкін.



Теледидар корпусының ұяларына немесе саңылауларына басқа заттарды түсіріп алмаңыз немесе салмаңыз. Теледидар қабылдағышына ешқандай сұйықтық түрін төгіп алмаңыз.

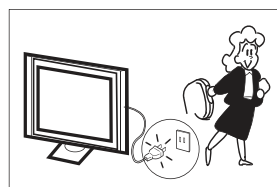

Теледидар қабылдағышы ұзақ уақыт бойы пайдаланылмаған кезде айнаымалы ток розеткасынан айнаымалы ток қуат сымын ажыратуға кеңес беріледі.

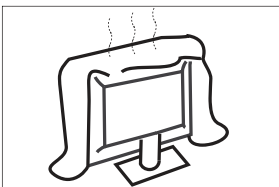

Артқы қақпағындағы желдету тесіктерін жабуға болмайды. Электр құрамдас бөліктерінің жаңылысын болдырмау үшін жеткілікті желдету болуы керек.

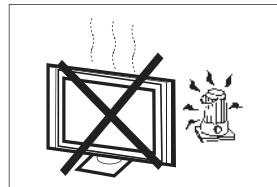

Теледидар қабылдағышын тікелей күн сәулесінің түсуін және жылу көздерінің әсеріне жол бермеңіз. Теледидар қабылдағышын бейне кассета ойнатқышы және аудио күшейткіштері сияқты жылу шығаратын өнімдердің үстіне тікелей қоймаңыз. Жалынның ашық көздерін, мысалы, жағылған шамдарды теледидарға қоймаңыз.

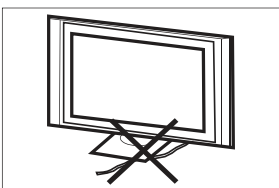

Қуат сымын теледидар қабылдағышының астына салмаңыз.

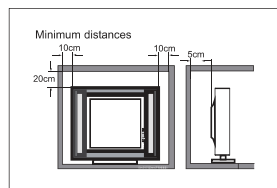

Егер теледидар бөлімше немесе ұқсас дене ішіне салынатын болса, ең аз қашықтықты сақтау керек. Жылудың жиналуы теледидардың қызмет ету мерзімін қысқартып, қауіпті болуы мүмкін.

Ескертпе: аппаратты қоңыржай климатта пайдаланыңыз.



Егер сіз өнімді тазартқыңыз келсе, теледидарды розеткадан ажыратыңыз, жұмсақ матаны пайдаланыңыз, суды, химиялық заттарды қолданбаңыз.



## ОРНАТУ НҰСҚАУЛЫҒЫ

① Қорапты тегіс жерге қойыңыз.

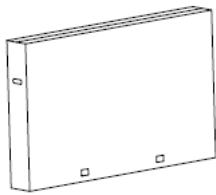

② Қораптан таққышты алып, қораптың қақпағын алыңыз.

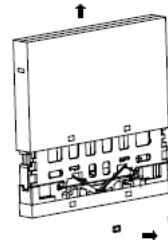

③ Теледидардың жан-жағындағы заттарды алып тастаңыз.

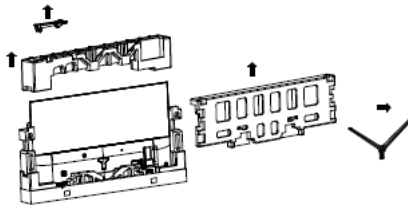

④ Теледидарды бүлдіріп немесе экранды сызып алмау үшін теледидарды бетін төмен қаратып тегіс жерге қою үшін суреттегі нұсқауларды мұқият орындаңыз (теледидарды міндетті түрде екі адам көтеруі керек).

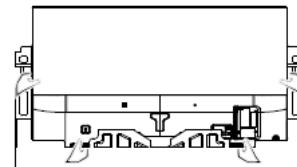

# ДАЙЫНДАУ

**МАҢЫЗДЫ:** Бейнебеттің тұтастығына нұқсан келтіруі мүмкін дисплей аймағына қысым жасамаңыз. Өндірушінің кепілдемесі пайдаланушының теріс пайдалануына немесе дұрыс орнатылуына қатысты емес.

## ТҰҒЫРДЫ ТАҒУ

**МАҢЫЗДЫ:** Қолданар алдында теледидардың тіреуіші жиналуы керек.

1. Теледидарды бүлдіріп алмау үшін, теледидарды жұмсақ және тегіс жерге қойыңыз (көрпе, көбік, шүберек және т.б.).
2. Тұғырды теледидардың түбіне төрт бұрандамен бекітіңіз.

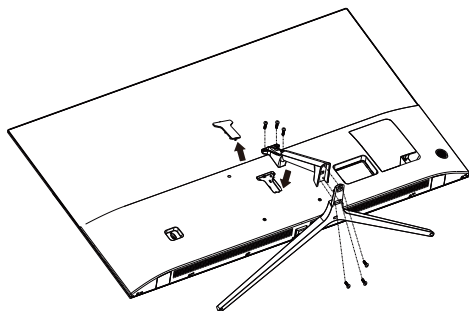

### ЕСКЕРТУ

Өнімнің сыртқы түрі заттай болуы керек.

**СКД ТЕЛЕДИДАРЫҢЫЗДЫ ҚАБЫРҒАҒА БЕКІТУГЕ ДАЙЫНДАУ**  
Кабель кедергілерінің алдын алу үшін теледидарды қабырғадан кемінде 2,36 дюйм (60 мм) қашықтықта ұстауды ұсынамыз. Теледидарды қабырғаға орнатпас бұрын, тіректі алып тастау керек.

Сіздің қауіпсіздігіңіз үшін теледидардан салмағы жоқ минималды салмағы бар қабырғаға бекітілген кронштейнді ғана қолданыңыз.

Қабырғаға бекіту кронштейнін теледидарыңызға бекіту үшін:

1. Теледидарды ұстап тұрған бұрандаларды тірекке ағытып алыңыз.
2. Тұғырды теледидардан алыңыз.
3. Қабырғаға бекіту кронштейнін төрт бұрандамен теледидардың артына бекітіңіз. Орнату үшін қабырғаға бекіту кронштейнімен бірге берілген пайдаланушы нұсқаулығының нұсқауларын орындаңыз.

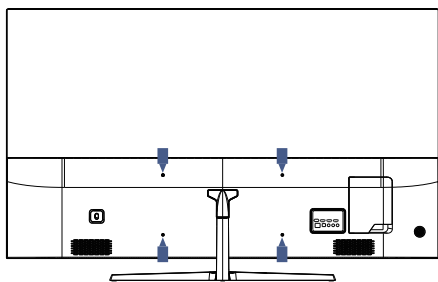

### ЕСКЕРТУ

Қабырғаға бекіту кронштейні жинаққа кірмейді.

## ТЕЛЕДИДАРДЫ ҚОСУ

1. Тұғырды орнатып, теледидарды қатты жерге қойыңыз.

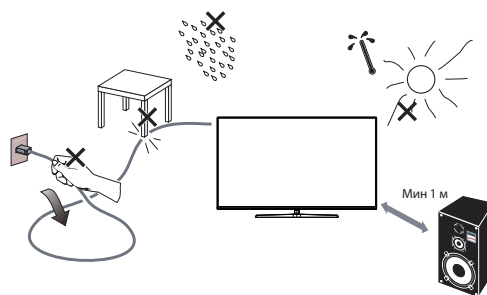

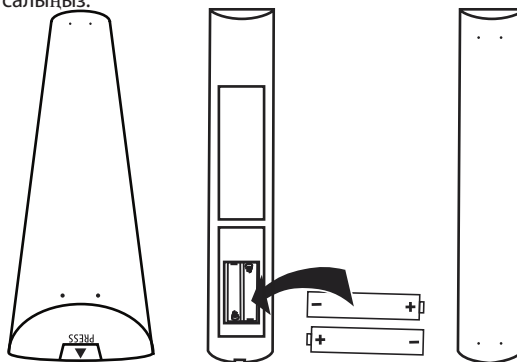

### ЕСКЕРТУ

- Теледидарды орнатқанда ауа ағымына кедергі жасалмауын қадағалау керек. Артқы қақпағындағы желдету саңылауларын жабуға болмайды.
  - Теледидарды орнатқанда ауа ағымына кедергі жасалмауын қадағалау керек. Артқы қақпағындағы желдету саңылауларын жабуға болмайды.
  - Қандай да бір қауіпті жағдайлардың алдын алу үшін жалынның ашық көздерін, мысалы, жағылған шамдарды, жанында немесе төңірегінде орналасуы керек
  - Қызудан, күн сәулесінің тікелей түсуінен және жаңбырдың немесе судың әсерінен аулақ болыңыз. Жабдыкқа тамшыламауы немесе шашырамауы керек.
2. Антенна немесе кабельдік теледидар кабелін теледидардың артындағы **ANT IN** ұясына қосыңыз.
  3. Қашықтан басқару пульті:  
Батарея бөлімінің қақпағын алыңыз. 2 берілген батареяны (AAA 1,5В түрі) салыңыз.

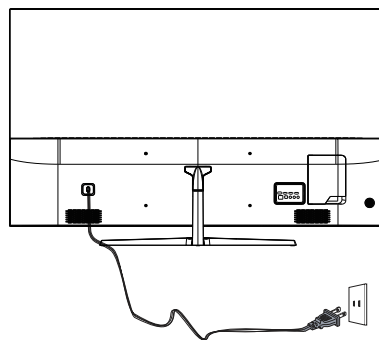

4. Қуат:  
Ток сымын жұмыс розеткасына қосыңыз.



5. ТД-ды қосыңыз:  
Қашықтан басқару пультіңдегі  немесе теледидардың бүйіріндегі басқару панеліндегі ҚУАТ түймесін басыңыз.

# СЫРТҚЫ ҚОСЫЛЫМ ЖӘНЕ БАСҚАРУ ЭЛЕМЕНТТЕРІ

## ТҮЙМЕЛІ БАҚЫЛАУ

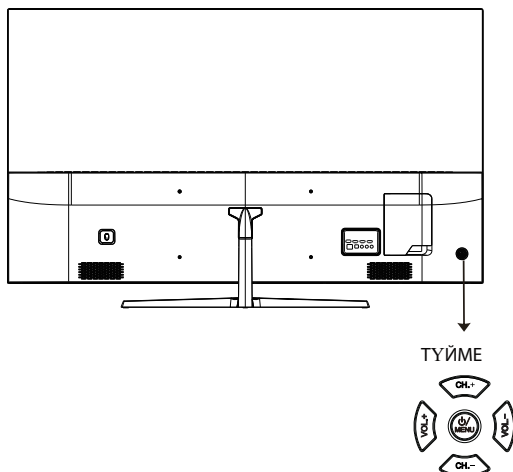

## КӨМЕКШІ ҚҰРАЛДАР

- TV 65"
- Қашықтан басқару пульті - 1 дана
- AAA батарея - 2 дана
- Пайдаланушы нұсқаулығы - 1 дана
- Жылдам бастау нұсқаулығы - 1 дана
- Кепілдік картасы - 1 дана
- Бұрандалар - 4 дана
- Mini YPbPr кабелі - 1 дана

### MENU батырмасы

Күту режимінде теледидарды қосу үшін ортаңғы түймесін басыңыз.  
Жүктеу күйінде сөну үшін ортаңғы түймені ұзақ басыңыз.  
Мәзір бетінде ОК батырмасына балама функция.

### Дыбыс қаттылығының жоғарылату/ төмендету түймесі

Мәзір бетінде сол жақ және оң жақ пернелерді басып, дыбыс деңгейін қосу мен азайтуды реттеңіз.

### CHANNEL ЖОҒАРЫ / ТӨМЕН түймесін басыңыз

Мәзірден тыс парақта сіз телеарнаны бағдарламаны қосу арқылы реттей аласыз;  
Мәзір бетінде курсорды жоғары және төмен жылжытуға болады.

## ПЕРИФЕРИЯЛЫҚ БАЙЛАНЫС



Барлық терминалдар (солдан оңға қарай):  
HDMI4, LNB IN(ЖЕР СЕРИК), ANT IN(АНТЕННА/КАБЕЛЬ), CI, MINI YPbPr,  
ҚҰЛАҚҚАП, TF, USB.

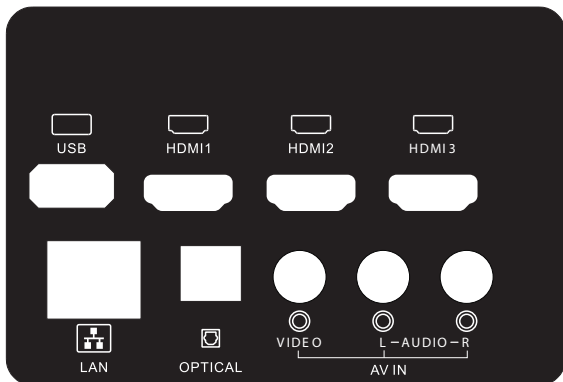

Барлық терминалдар (солдан оңға қарай):  
USB, HDMI1, HDMI2, HDMI3, RJ45, OPTICAL, VIDEO, L, R

# ҚОСЫЛЫМДАР ОРНАТУ

Теледидардың артындағы кіріс терминалдарын келесідей пайдалануға болады.

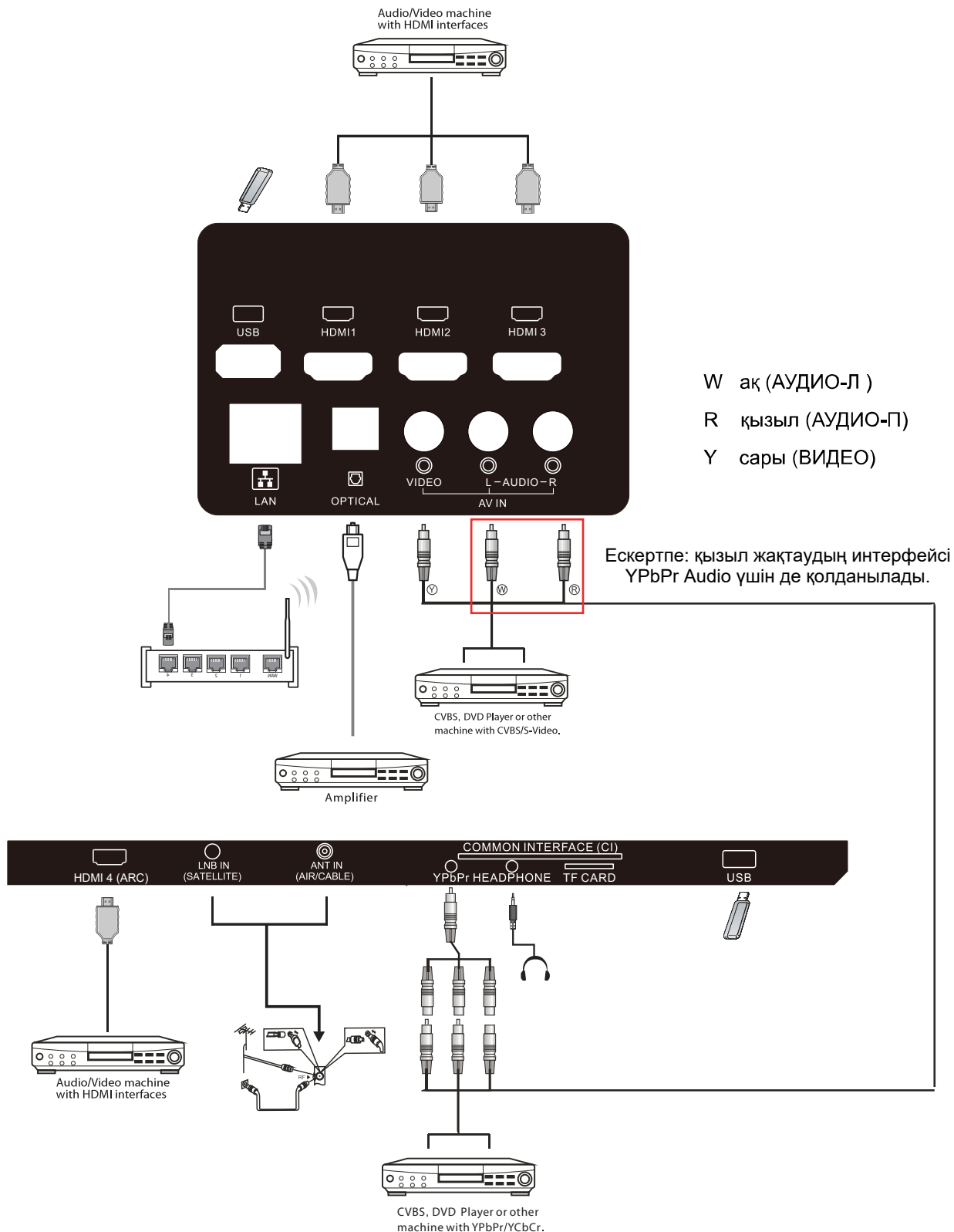

1. HDMI: Ажыратымдылығы жоғары мультимедианы сигнал көзіне қосылыңыз, HDMI 4(ARC) -амтиды.
2. USB: USB құрылғысын жалғаңыз.
3. YPbPr: Құрылғы кірісінің порттары
4. RF: антенналы/жақын теледидар
5. AV INPUT: Бейне кірісі/Аудио кірісі.

# ПАЙДАЛАНУ ЖӨНІНДЕГІ НҰСҚАУЛАР

## ҚАШЫҚТЫҚТАН БАСҚАРУ ҚҰРАЛЫН ПАЙДАЛАНЫҢЫЗ



#	Элемент	Сипаттамалары
1	<b>Қуат</b>	ТД-ды қосу немесе күту режиміне орнату үшін басыңыз. Теледидарыңыз өшірулі болғанда, қуат әлі де ағып кетеді. Қуатты толығымен ажырату үшін қуат сымын суырыңыз.
2	<b>ДЫБЫСТЫ ӨШІРУ</b>	Құрылғыны іске қосу немесе өшіру үшін басыңыз.
3	<b>Google Assistant</b>	Google көмекшісін ашу немесе дауыстық іздеуді бастау үшін басыңыз.
4	<b>(кері)</b>	Мультимедиа және Уақыттың ауысуы режимінде кері ойнату үшін басыңыз.
5	<b>(ойнату)</b>	Мультимедиа және Уақыттың ауысуы режимінде ойнату үшін басыңыз.
6	<b>(алға)</b>	Мультимедиа және Уақыттың ауысуы режимінде жылдам алға жылжу үшін басыңыз.
7	<b>(REC)</b>	DTV режимінде көріп отырған теледидар бағдарламасын жазу үшін басыңыз.
8	<b>(Кідірту)</b>	Мультимедиа және Уақыттың ауысуы режимінде кідірту үшін басыңыз.
9	<b>(Тоқтату)</b>	Мультимедиа ойнатуды тоқтату үшін, REC & Timeshift режимін басыңыз.
10	<b>МӘТІН</b>	Телемәтін режимін таңдау үшін басыңыз.
11	<b>FAV</b>	Таңдаулы арнаны таңдау немесе жою үшін түймесін басыңыз.
12	<b>СУБТИТР</b>	Субтитрді ашыңыз немесе жабыңыз.
13	<b>БАСТАПҚЫ КӨЗІ</b>	Кіріс көздерінің тізімін ашу үшін басыңыз.
14	<b>NETFLIX</b>	NETFLIX ашу үшін басыңыз.
15	<b>YouTube</b>	YouTube қызметін ашу үшін басыңыз.
16	<b>НЕГІЗГІ</b>	Басты бетті ашу үшін басыңыз.
17	<b>МӘЗІР</b>	Экрандағы мәзірді ашу немесе жабу үшін басыңыз.
18		Экрандағы мәзірге өту үшін түймесін басыңыз.
19	<b>ОК</b>	Таңдалған опцияны енгізіңіз немесе таңдалған әрекетті орындаңыз.
20	<b>Кері</b>	Алдыңғы мәзірге оралу.
21	<b>ШЫҒУ</b>	Бұл нақты функцияға байланысты
22	<b>АҚПАРАТ</b>	Арна туралы ақпаратты көрсету үшін басыңыз.
23	<b>НҰСҚАУЛЫҚ</b>	Электрондық бағдарлама нұсқаулығын теледидар режимінде көрсету үшін басыңыз.
24	<b>VOL+/VOL-</b>	Дыбыс деңгейін реттеу үшін VOL+ немесе VOL- батырмаларын басыңыз.
25	<b>CH+/CH-</b>	Теледидар арналарын өзгерту үшін CH+ немесе CH- түймесін басыңыз.
26	<b>0~9 саны</b>	Телеарна нөмірін енгізу үшін түймесін басыңыз.
27	<b>CH.LIST</b>	Арналар тізімін көрсету үшін басыңыз.
28	<b>АУДИО</b>	Mono, Nicam, ATV арнасы үшін стерео, DTV арнасының дыбыстық тілін таңдау үшін басыңыз.
29	<b>Түсті түймелер</b>	Мәтіндегі мәзірдің батырмасындағы шақыруға сәйкес, қайталанатын әрекеттерді орындаңыз.

## БАСТАПҚЫ ОРНАТУ

Теледидарды бірінші рет қосқан кезде, орнату шебері негізгі параметрлерді орнатуға нұсқау береді.

Алғаш рет ретке келтірудің мәтіндік кеңесіне сәйкестендіреміз.



Бұл функция қашықтан басқару пультінің жұп коды үшін қолданылады. Код сәтті шыққаннан кейін теледидарды басқару үшін Bluetooth қашықтан басқару құралын пайдалануға болады.

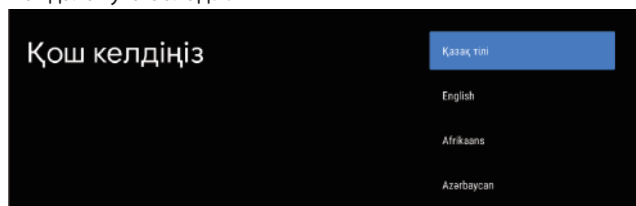

Жүйе тілін таңдау үшін ▲/▼ түймесін басыңыз және тілді растау үшін ОК түймесін басыңыз.

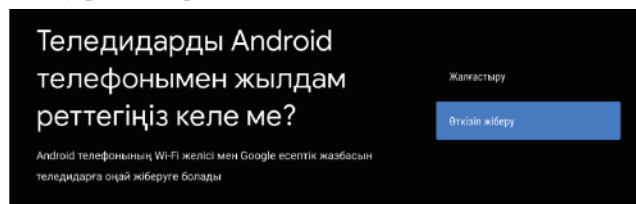

Android телефоныңызды теледидарға қосыңыз, байланысты жалғастыру үшін «Жалғастыру» тармағын таңдаңыз және осы қадамды өткізіп жіберу үшін «Өткізу» таңдаңыз.

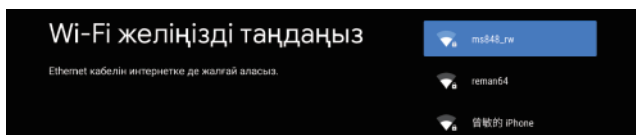

Қосылу үшін Wi-Fi таңдау үшін ▲/▼ түймесін басыңыз, сосын ОК түймесін басып, байланыс сәтті болғанын растау үшін құпия сөзді енгізіңіз.

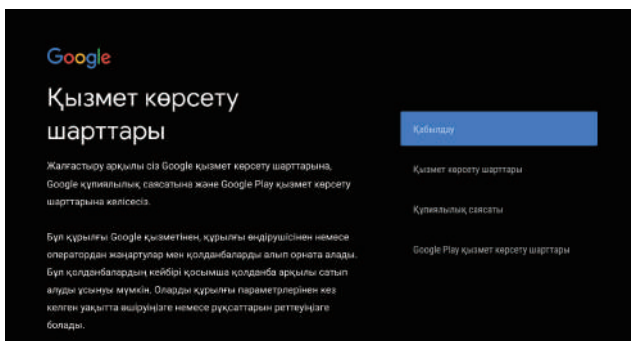

Өнім тәжірибесін жақсарту үшін Google қызмет көрсету шарттарын қабылдау арқылы осы шартты қабылдау үшін «Қабылдау» таңдаңыз.

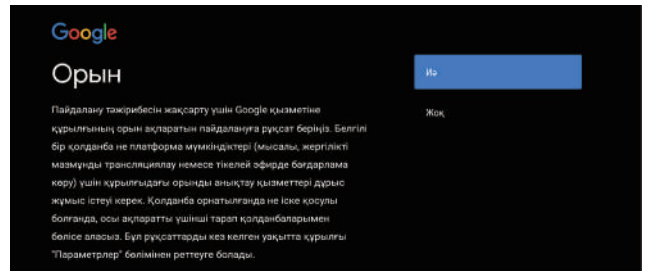

Қосымша мүмкіндіктер алу үшін құрылғыңыздың орналасқан жері туралы ақпаратты алу үшін Google-мен келісіп, қабылдау үшін «Иә» таңдаңыз.

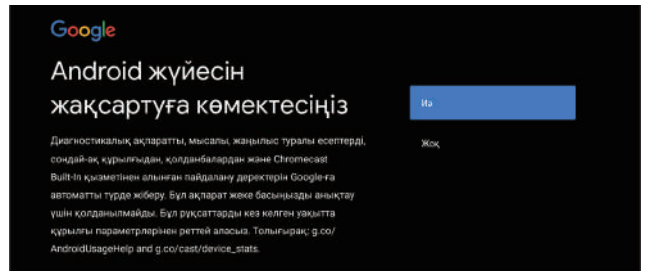

Кемсітушілік қуатты жақсарту үшін диагностикалық ақпаратты Google-ге автоматты түрде жіберуге келісім бере отырып, қабылдау үшін «Иә» таңдаңыз.

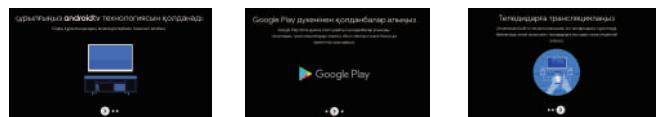

1. Құрылғыңызға Android TV қосылған және шолу мүмкіндігін таңдау үшін ► түймесін басыңыз.
2. Google Play сайтынан қосымша бағдарламалар алуға болады және келесі экранға өту үшін ► түймесін басыңыз.
3. Суреттерді және басқа мазмұнды теледидарға кіріктірілген chromecast арқылы жіберіңіз, қарауды аяқтау үшін ОК түймесін басыңыз.

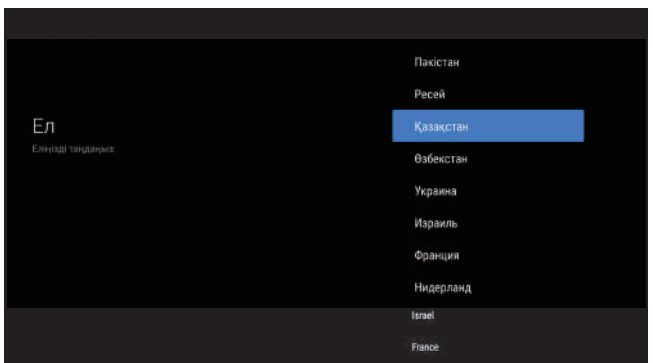

Құрылғының елін таңдау үшін ▲/▼ және растау үшін ОК түймесін басыңыз.



Қауіпсіздік пен құпиялылықты қамтамасыз ету үшін құрылғыңыздың құпия сөзін орнату үшін қолданылады.



Жұмсақ пернетақтаны ашу үшін **OK** түймесін басыңыз және 4 сандық парольді енгізу үшін келесі интерфейске автоматты түрде өту үшін қашықтан басқару құралын пайдаланыңыз.



Құпия сөзді қайта растаңыз және оны дәйекті түрде сақтаңыз. Құпия сөзді енгізу және құпия сөзді растауды аяқтау үшін қашықтан басқару құралын пайдаланыңыз.

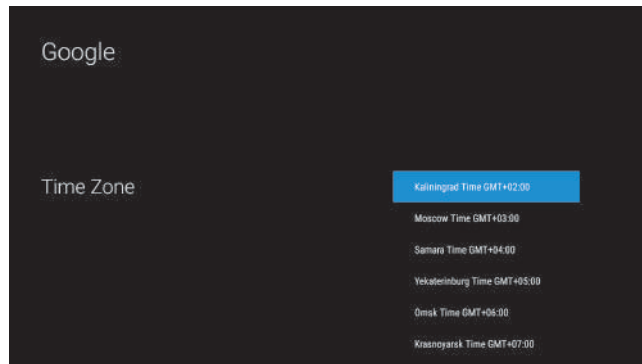

Қажетті уақыт белдеуін таңдау үшін жоғары және төмен басыңыз, таңдау үшін **OK** түймесін басыңыз.

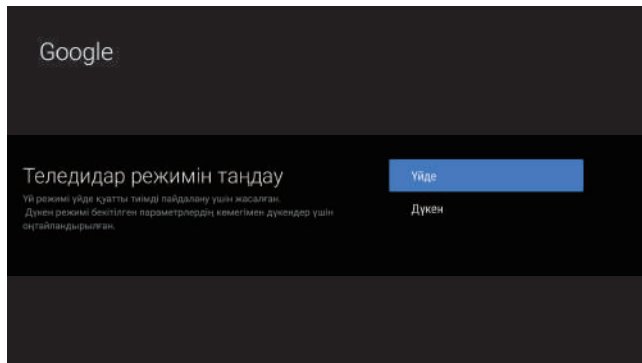

Режимді таңдау үшін **▲/▼** түймесін басып Негізгі режимін таңдаңыз, растау үшін **OK** түймесін басыңыз.

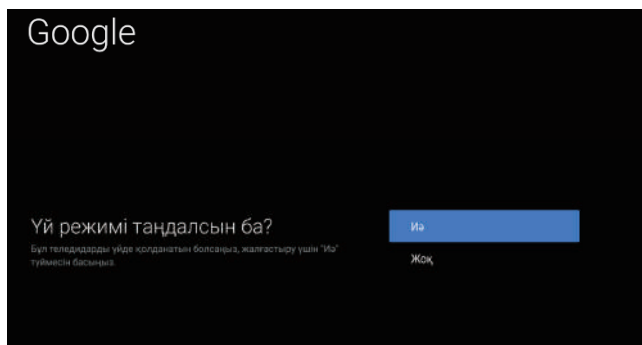

Таңдалған режимді қайтадан растаңыз, таңдалған режимді растау үшін «Иә» таңдаңыз, және алдыңғы қадамға оралу үшін «Жоқ» таңдаңыз.

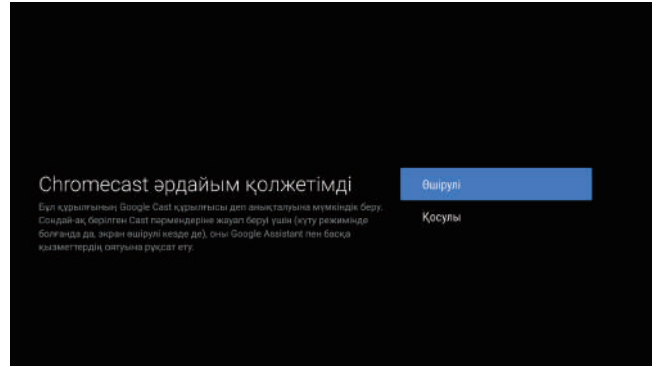

Chromecast құрылғысының бұрыннан бар мүмкіндіктерін қосу немесе өшіру үшін **▲/▼** түймесін басыңыз.

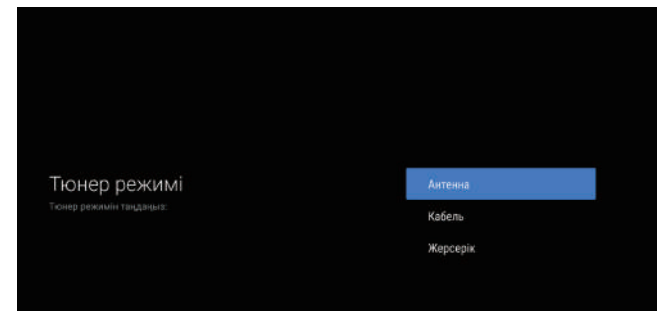

Іздеуге арналған тюнер режимін таңдау үшін **▲/▼** түймесін басыңыз, растау үшін **OK** түймесін басыңыз.

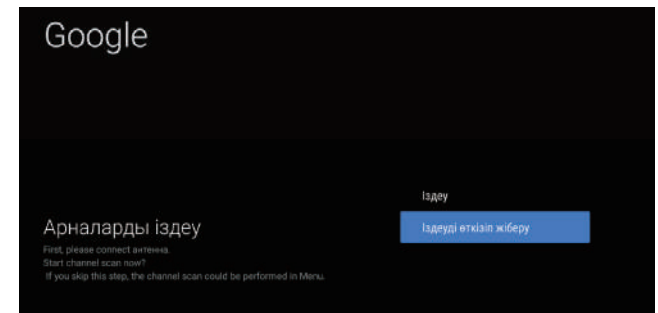

Іздеуді таңдау үшін **▲/▼** түймесін басыңыз, іздеудің «Сканерлеу» тармағын, іздеуді өткізіп жіберу үшін «Сканерлеуді өткізіп жіберу» таңдаңыз.

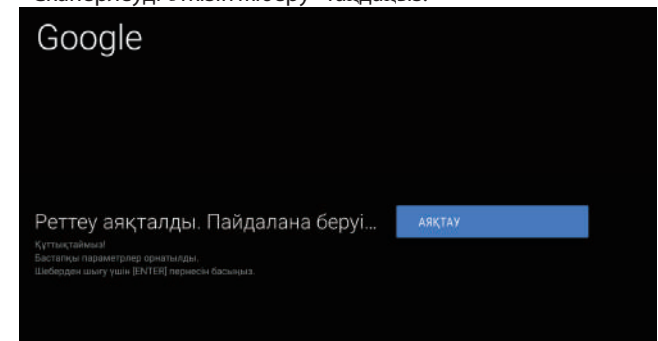

Орнатуды аяқтау үшін **OK** түймесін басыңыз.



## НЕГІЗГІ ЭКРАН

Шебер параметрлерін аяқтағаннан кейін теледидарды көріп, негізгі экранға өтуге болады.

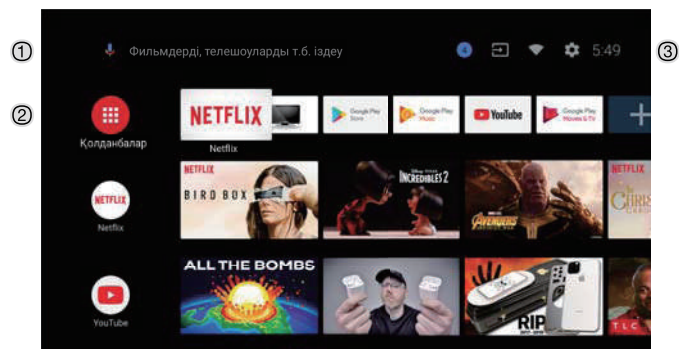

- 1 Google көмекшісін ашыңыз немесе дауыстық іздеуді бастаңыз.
- 2 Теледидарда орнатылған қолданбалардың ішінде сүйікті қолданбалардың белгішелері осы жерде көрсетілген. (Пайдаланушылардың таңдаулы қолданбаларын қосуға, жоюға немесе тәртібін өзгертуге болады.)

**Қолданбалар:** барлық орнатылған қолданбалар тізімделген бағдарламалар экранына өту үшін басыңыз.

**4 Хабарландыру:** Хабарландыруларды көрсету.

**Кірістер:** Кіріс көзін таңдау үшін басыңыз.

**Желілік және Интернет:** Wi-Fi сияқты желіні орнату белгісі.

**Параметрлер:** Әр түрлі параметрлерді осы жерде конфигурациялауға болады.

Параметрлер туралы толық ақпаратты келесі түсіндірмені қараңыз.

### КІРІС КӨЗІ

1. НЕГІЗГІ интерфейсінде «Кірістер» белгісін таңдау үшін ▲/▼/◀/▶ түймесін басыңыз, кіріс көздерінің тізімін ашу үшін ОК түймесін басыңыз, содан кейін кірісті бөлектеу үшін жоғары басыңыз, ауысу үшін ОК түймесін басыңыз.

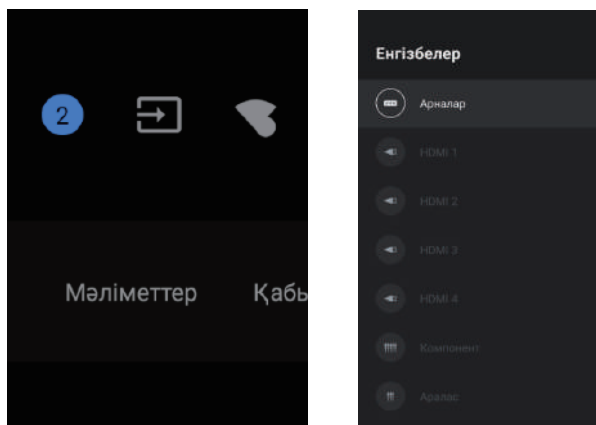

2. Тікелей теледидардан кіріс көздерінің тізімін көрсету үшін SOURCE түймесін басыңыз. Қажетті көзді таңдауға болады.

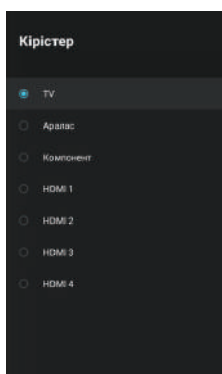

## ЭКРАНДАҒЫ МӘЗІРДІ ШАРЛАУ

1. Кірудің екі жолы бар. Алдымен, тікелей теледидарда теледидар опцияларын көрсету үшін мәзір түймесін басыңыз, параметрлер мәзірін таңдау үшін ▲/▼/◀/▶ түймесін басыңыз, ал шеңберлік параметрлер мәзірінің белгішесін таңдау үшін ОК түймесін басыңыз, растау үшін ОК түймесін басыңыз. Екіншіден, НЕГІЗГІ интерфейсінде ▶ түймесін басып, шеңбер параметрлері мәзірінің белгішесін таңдаңыз, растау үшін ОК түймесін басыңыз.

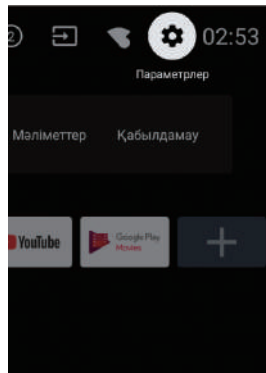
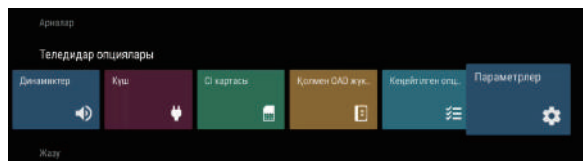

2. Орнатылған нәрсені таңдау үшін ▲/▼ түймесін басыңыз.
3. Параметрге кіру үшін ОК түймесін басыңыз.

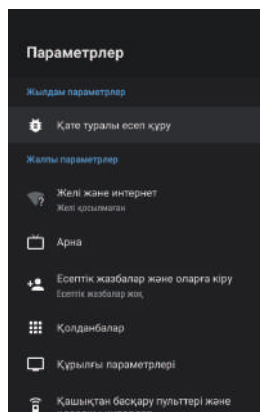

Алдыңғы мәзірге оралу үшін КЕРІ түймесін басыңыз. Егер негізгі мәзір пайда болса, КЕРІ түймесін басу экрандағы мәзірді жабады.

### Желі

1. Орнатылған нәрсені таңдау үшін ▲/▼ түймесін басыңыз.
2. Реттеу үшін ОК түймесін басыңыз.
3. Реттеуді аяқтағаннан кейін, алдыңғы мәзірге оралу үшін ОК түймесін басыңыз.

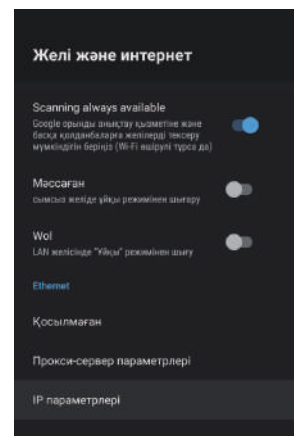
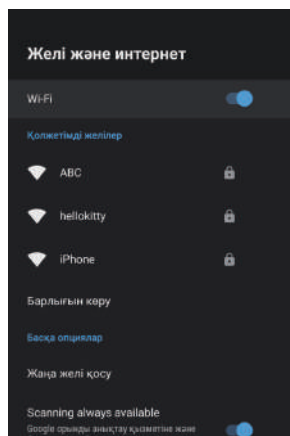



## АРНА

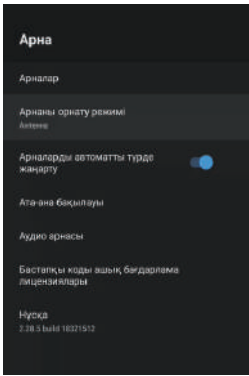

Арналар - Арнаны орнатудың әр түрлі режимдеріне негізделген [ішкі мәзірді] көрсетеді.

Арнаны орнату режимі - Экрандағы арна көздерін таңдаңыз.

Сигнал түрін таңдауға болады.

- Антенна - сигнал түрін антеннаға орнатыңыз. Антенна орнатылған кезде, теледидар аналогтық және сандық (DVB-T / T2) тарату сигналдарын қабылдай алады.

- Кабель - сигнал түрін кабельге орнатыңыз. Кабельге қойылған кезде, теледидар аналогтық және QAM тарату сигналдарын қабылдай алады

- Қалаған жерсерік/Жалпы жерсерік - Спутникке сигнал түрін орнатыңыз. Жерсерік режиміне қойылған кезде, теледидар жерсеріктік тарату сигналдарын қабылдай алады.

Арнаны автоматты жаңарту - ҚОСУ/ӨШІРУ таңдау үшін ОК түймесін басыңыз. ҚОСУ таңдалғанда, жүйе күту режимінің 5 минуттан кейін автоматты түрде арналарды қарап шығады және жаңартады.

Ата-ана бақылауы - Опцияны таңдау үшін ▲/▼ түймесін басыңыз, содан кейін ішкі мәзірге кіру үшін ОК түймесін басыңыз.

Аудио арна - Опцияны таңдау үшін ▲/▼ түймесін басыңыз, содан кейін ішкі мәзірге кіру үшін ОК түймесін басыңыз.

Ашық бастапқы код лицензиялары - Опцияны таңдау үшін ▲/▼ түймесін басыңыз, содан кейін ішкі мәзірге кіру үшін ОК түймесін басыңыз.

## Антенна

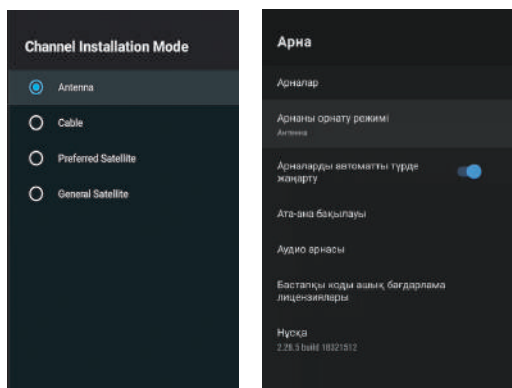

1. Мәзір->Параметрлер->Арна->Арналарды орнату режиміне кіріңіз, Антеннаны таңдаңыз.

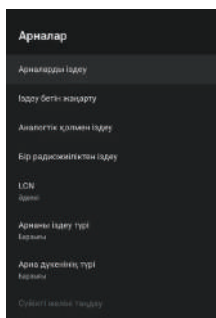

2. Мәзір->Параметрлер->Арна->Арналарға кіріңіз.

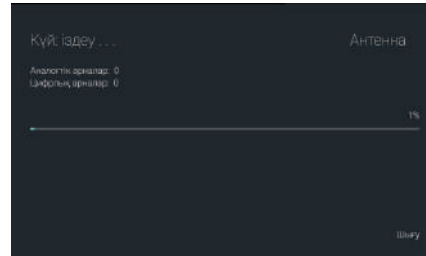

3. Арнаны сканерлеу антеннаның ATV+DTV автоматты іздеу платформасының интерфейсіне тікелей енеді. Жаңарту сканері: станциядан тыс жиілік нүктелерін автоматты түрде іздеу.

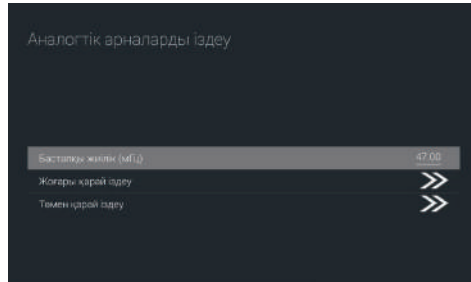

Аналогты қолмен сканерлеу: ATV қолмен іздеу станциясы. Жиілік нүктесін енгізгеннен кейін іздеу станциясын жоғары немесе төмен таңдауға болады.

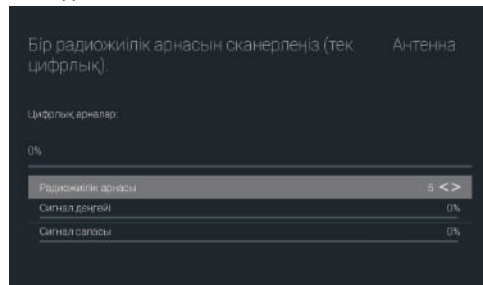

Жалғыз RF сканерлеу: DTV қолмен іздеу, RF арнасын таңдағаннан кейін солға және оңға, тікелей ОК іздеу.

## Кабель

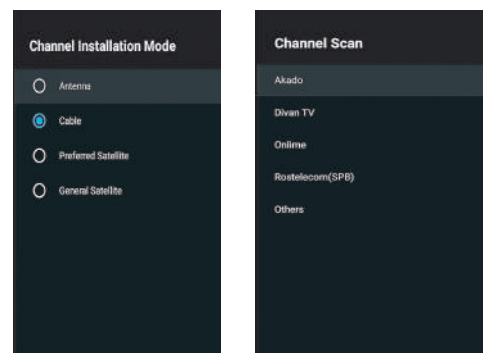

1. Мәзір->Параметрлер->Арна->Арналарды орнату режимі, Кабель таңдаңыз.

2. Мәзір->Параметрлер->Арна->Арналарға кіріңіз.

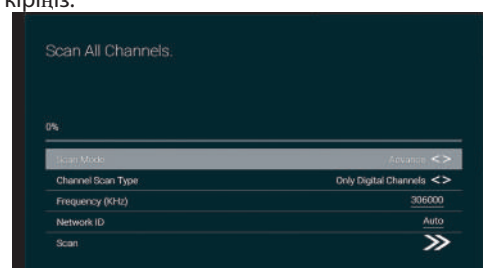

3. Арнаны сканерлеуге кіріңіз, мұнда Akado, Divan TV, Online және Rostelecom (SPB) жергілікті операторлар болып табылады және әдепкі Сканерлеу режимі – Алға басу, басқаларында алға басу, жылдам және толық сканерлеу режимдері бар.

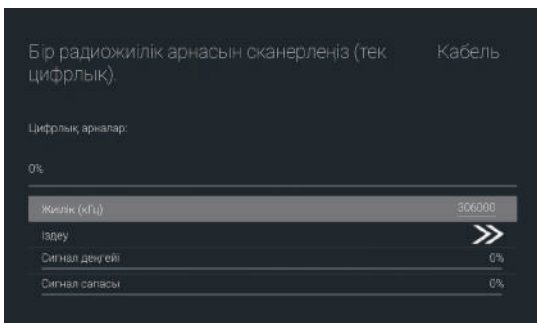

**Бірнәзғай RF сканері:** қолмен іздеу станциясы.

## Жер серік

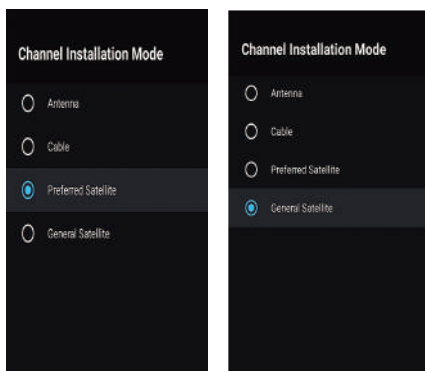

1. Мәзір->Параметрлер->Арна->Арналарды орнату режимі, Қалаған жер серік немесе Жалпы жерсеріктік тармағын таңдаңыз. Олардың ішінде, Қалаған жер серікке тиісті NTV+, Tricolor және Telekarta операторлары алдын ала орнатылған. Мен жалпы спутникке бармақшымын.

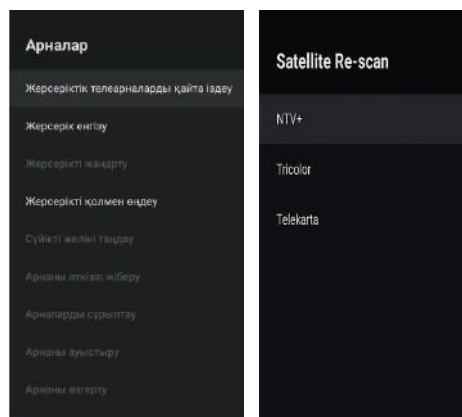

2. Мәзір->Параметрлер->Арна->Арналар->Жерсеріктік қайта қарап шығыңыз.

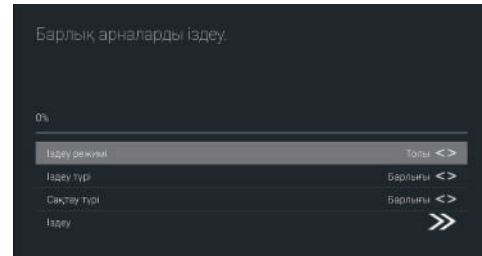
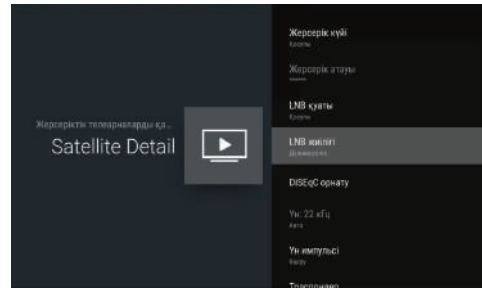
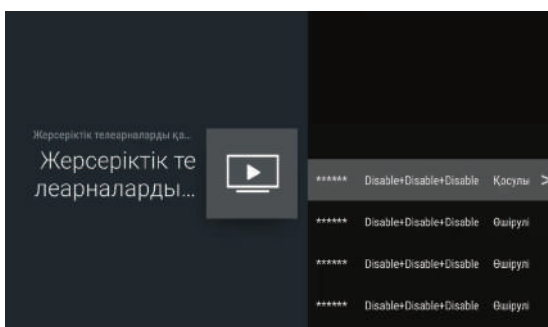

3. LNB POWER, LNB жиілігі, DiSEqC жиыны, 22К және басқа параметрлерді қамтитын жерсеріктік параметрлерді енгізу үшін ОК түймесін басыңыз. Содан кейін жерсеріктік қайта қарап шығуға оралыңыз және іздеу мәзіріне кіру үшін тінтуірдің оң жақ батырмасымен басыңыз. Содан кейін жерсеріктік қайта қарап шығуға оралыңыз және іздеу мәзіріне кіру үшін тінтуірдің оң жақ батырмасымен басыңыз.

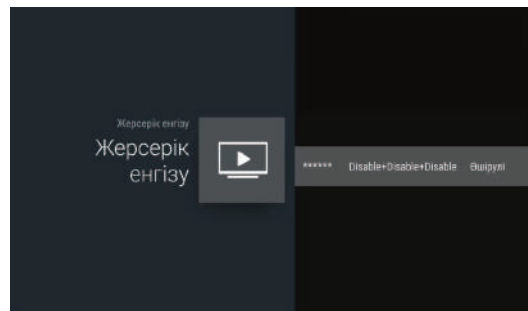

**Спутниктік қосу:** Жұлдызды тарату сигналын қосыңыз.

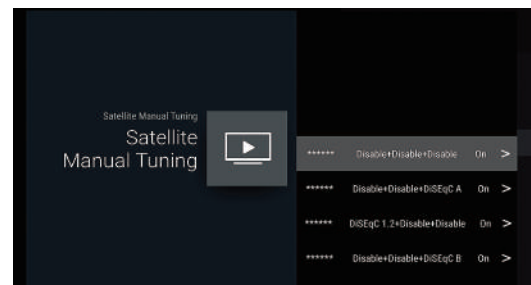

**Спутникті қолмен реттеу:** қажет болған жағдайда Спутниктік қосу арқылы қосылатын белгілі бір ТП-ны қолмен іздеңіз.

## ТІРКЕЛГІЛЕР ЖӘНЕ ТІРКЕЛУ

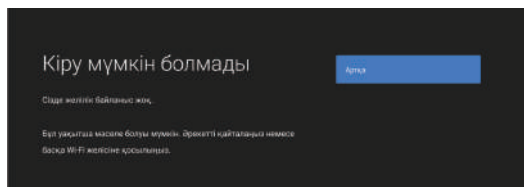

## ҚОЛДАНБАЛАР

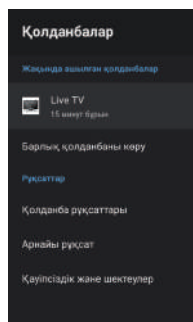

Бұл мәзірде сіз ҚОЛДАНБА рұқсаттарын орнатып, бағдарламалар тізімін оқи аласыз

1. Орнатылған нәрсені таңдау үшін ▲/▼ түймесін басыңыз.
2. Реттеу үшін ОК түймесін басыңыз.
3. Реттеуді аяқтағаннан кейін алдыңғы мәзірге оралу үшін АРТҚА түймесін басыңыз.

## ҚҰРЫЛҒЫ ТЕҢШЕЛІМДЕРІ

### ТУРАЛЫ

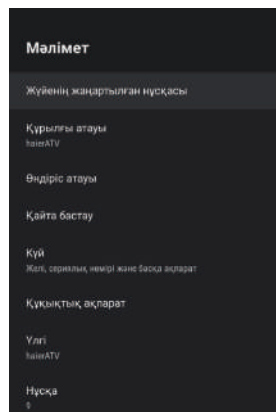

Бұл мәзірден теледидар туралы ақпаратты және параметрлерді оқи аласыз.

1. Орнатылған нәрсені таңдау үшін ▲/▼ түймесін басыңыз.
2. Реттеу үшін ОК түймесін басыңыз.
3. Реттеуді аяқтағаннан кейін алдыңғы мәзірге оралу үшін АРТҚА түймесін басыңыз.

## КҮН ЖӘНЕ УАҚЫТ

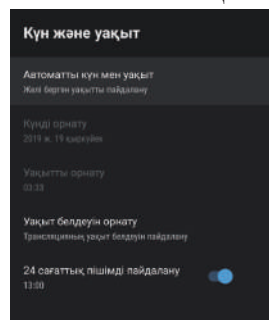

**Автоматты күн және уақыт** - Опцияны таңдау үшін ▲/▼ түймесін, одан кейін ішкі мәзірге кіру үшін ОК түймесін басыңыз. (Қосымша: желі берген уақытты пайдаланыңыз, Өшірулі)

### ЕСКЕРТУ

- Күн мен уақыттың параметрлерін қолмен реттеу автоматты түрде **Автоматты күн мен уақытты ӨШІРУЛІ** етіп өзгертеді.

**Күнді белгілеу** - Опцияны таңдау үшін ▲/▼ түймесін басыңыз, содан кейін ішкі мәзірге кіру үшін ОК түймесін басыңыз.

**Уақытты орнату** - Опцияны таңдау үшін ▲/▼ түймесін басыңыз, содан кейін ішкі мәзірге кіру үшін ОК түймесін басыңыз.

**Уақыт белдеуін орнату** - Опцияны таңдау үшін ▲/▼ түймесін, одан кейін ішкі мәзірге кіру үшін ОК түймесін басыңыз.

**24 сағаттық форматты қолданыңыз** - Опцияны таңдау үшін ▲/▼ түймесін, одан кейін Қосу / БІР РЕТ таңдау үшін ОК түймесін басыңыз.

## УАҚЫТ

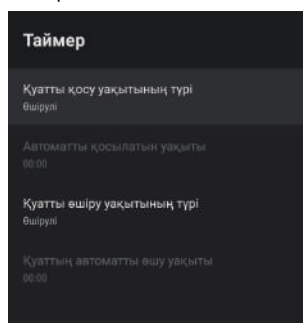

**Қуатты қосу уақытының түрі** - Опцияны таңдау үшін ▲/▼ түймесін, одан кейін Қосу/Өшіру/БІР РЕТ таңдау үшін ОК түймесін басыңыз.

**Автоматты түрде қосылу уақыты** - Опцияны таңдау үшін ▲/▼ түймесін басыңыз, содан кейін ішкі мәзірге кіру үшін ОК түймесін басыңыз. (Бұл параметр [Қуат қосылатын уақыт түрі] Қосу/БІР РЕТ ретінде таңдалған кезде жарамды.)

**Қуатты өшіру уақыты түрі** - Опцияны таңдау үшін ▲/▼ түймесін, одан кейін Қосу/Өшіру/БІР РЕТ таңдау үшін ОК түймесін басыңыз.

**Автоматты түрде өшіру уақыты** - Опцияны таңдау үшін ▲/▼ түймесін басыңыз, содан кейін ішкі мәзірге кіру үшін ОК түймесін басыңыз. (Бұл параметр **Қуатты өшіру уақыты түрі** Қосу/БІР РЕТ ретінде таңдалған кезде жарамды.)

## ТІЛ

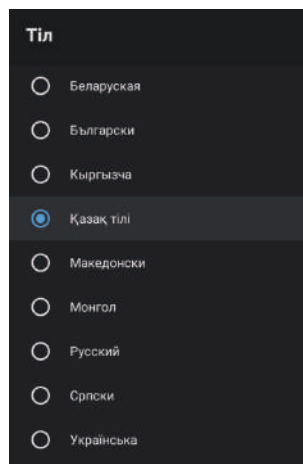

**Тіл** - Опцияны таңдау үшін ▲/▼ түймесін басыңыз, содан кейін таңдалған тілге кіру үшін ОК түймесін басыңыз.

## Пернетақта

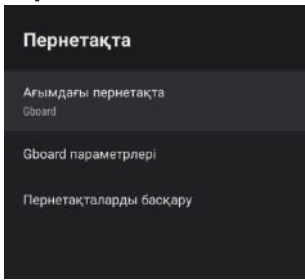

**Ағымдағы пернетақта** - Опцияны таңдау үшін ▲/▼ түймесін басыңыз, содан кейін ішкі мәзірге кіру үшін ОК түймесін басыңыз.

**Gboard параметрлері** - Опцияны таңдау үшін ▲/▼ түймесін басыңыз, содан кейін ішкі мәзірге кіру үшін ОК түймесін басыңыз.

**Пернетақталарды басқару** - Опцияны таңдау үшін ▲/▼ түймесін басыңыз, содан кейін ішкі мәзірге кіру үшін ОК түймесін басыңыз.

## КІРІСПЕ

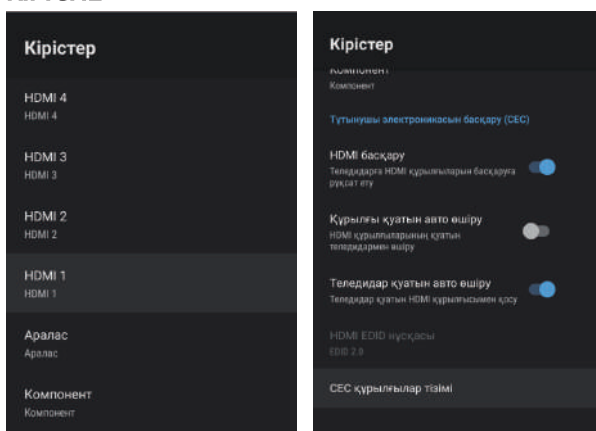

**Кірістер** - Опцияны таңдау үшін ▲/▼ түймесін басыңыз, содан кейін ішкі мәзірге кіру үшін ОК түймесін басыңыз.

**HDMI басқару** - Опцияны таңдау үшін ▲/▼ түймесін, содан кейін ҚОСУ/ӨШІРУ таңдау үшін ОК түймесін басыңыз.

**Құрылғыны автоматты түрде өшіру** - Опцияны таңдау үшін ▲/▼ түймесін басыңыз, содан кейін ҚОСУ/ӨШІРУ таңдау үшін ОК түймесін басыңыз.

**Теледидарды автоматты түрде қосу** - параметрді таңдау үшін ▲/▼ түймесін, одан кейін ҚОСУ/ӨШІРУ таңдау үшін ОК түймесін басыңыз.

**HDMI EDID нұсқасы** - EDID нұсқасын көрсету.

**CEC құрылғыларының тізімі** - Опцияны таңдау үшін ▲/▼ түймесін басыңыз, содан кейін ішкі мәзірге кіру үшін ОК түймесін басыңыз.

## ҚҰАТ

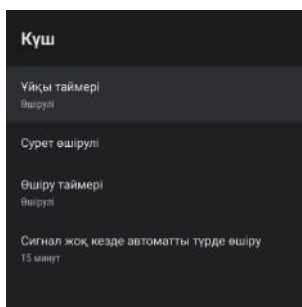

**Ұйқы таймері** - Опцияны таңдау үшін ▲/▼ түймесін басыңыз, содан кейін ішкі мәзірге кіру үшін ОК түймесін басыңыз. (Қосымша: өшіру, 10 минут, 20 минут, 30 минут, 40 минут, 50 минут, 60 минут, 90 минут, 120 минут).

**Сурет өшірулі** - Опцияны таңдау үшін ▲/▼ батырмасын, содан кейін ҚОСУ/ӨШІРУ таңдау үшін ОК түймесін басыңыз.

**Таймерді өшіру** - Опцияны таңдау үшін ▲/▼ түймесін басыңыз, содан кейін ішкі мәзірге кіру үшін ОК түймесін басыңыз. (Қосымша: өшіру, 30 минут, 60 минут, 90 минут, 120 минут, 150 минут, 180 минут, 210 минут, 240 минут).

**Автоматты түрде сигналды өшіру жоқ** - параметрді таңдау үшін ▲/▼ түймесін басыңыз, содан кейін ішкі мәзірге кіру үшін ОК түймесін басыңыз. (Қосымша: өшіру, 5 минут, 10 минут, 15 минут, 30 минут, 60 минут).

## СУРЕТ

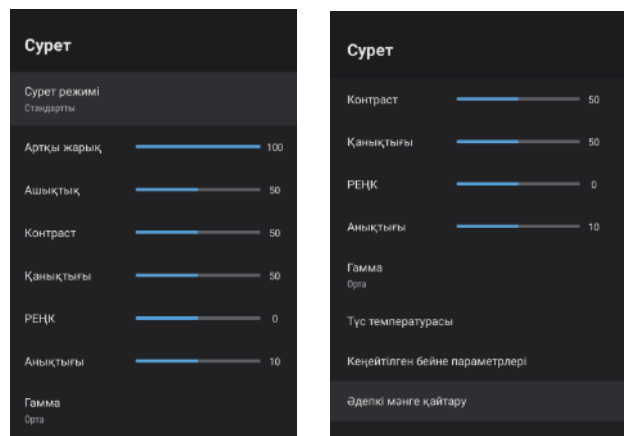

**Сурет режимі** - ішкі мәзірге кіру үшін опцияны таңдау үшін ▲/▼ түймесін басыңыз. (Қосымша: пайдаланушы, стандартты, жарқын, спорт, кино, ойын, энергияны үнемдеу).

**Артқы жарық / Жарықтық / Контраст / Қанықтылық / РЕҢК / Айқындық** - Опцияны таңдау үшін ▲/▼ түймесін басыңыз. Параметрді азайту үшін ◀ түймесін басыңыз. Параметрді жоғарылату үшін ▶ түймесін басыңыз.

**Гамма** - Опцияны таңдау үшін ▲/▼ батырмасын басыңыз, содан кейін ішкі мәзірге кіру үшін ОК түймесін басыңыз (қосымша: күңгірт, орташа, ашық).

**Түс температурасы** - Опцияны таңдау үшін ▲/▼ түймесін басыңыз, содан кейін ішкі мәзірге кіру үшін ОК түймесін басыңыз.

**HDR** - Қосымша мәзірге кіру үшін ОК түймесін басып, таңдау үшін ▲/▼ түймесін басыңыз (қосымша: қосулы, сөндірулі).

**Кедейтілген бейне** - Опцияны таңдау үшін ▲/▼ түймесін басыңыз, содан кейін ішкі мәзірге кіру үшін ОК түймесін басыңыз.

**Әдепкі күйге келтіру** - барлық параметрлерді зауыттық әдепкі параметрлерге қалпына келтіріңіз.

## Дыбыс

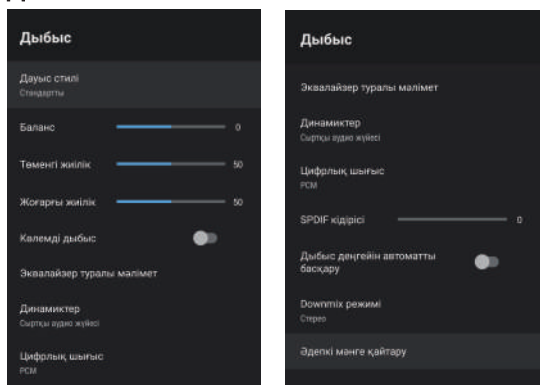

**Дыбыс мәнері** - Опцияны таңдау үшін ▲/▼ түймесін басыңыз, содан кейін ішкі мәзірге кіру үшін ОК түймесін басыңыз.

(Қосымша: пайдаланушы, стандартты, жарқын, спорт, кино, музыка, жаңалықтар).

**Тедгерім / Басс / Үштік** - Опцияны таңдау үшін ▲/▼ түймесін басыңыз. Параметрді азайту үшін ◀ түймесін басыңыз. Параметрді жоғарылату үшін ▶ түймесін басыңыз.

**Дыбыс жиілігі** - Опцияны таңдау үшін ▲/▼ батырмасын басыңыз, содан кейін ҚОСУ/ӨШІРУ таңдау үшін ОК түймесін басыңыз.

**Эквалайзер туралы егжей-тегжей** - Опцияны таңдау үшін ▲/▼ түймесін басыңыз, содан кейін ішкі мәзірге кіру үшін ОК түймесін басыңыз.

**Динамиктер** - Опцияны таңдау үшін ▲/▼ түймесін басыңыз, содан кейін ішкі мәзірге кіру үшін ОК түймесін басыңыз. (Қосымша: теледидар динамигі, сыртқы дыбыстық жүйе).

**Сандық шығыс** - Опцияны таңдау үшін ▲/▼ түймесін басыңыз, содан кейін ішкі мәзірге кіру үшін ОК түймесін басыңыз. (Қосымша: Авто, Айналдыру, PCM, Dolby Digital Plus, Dolby Digital).

**SPDIF кешіктіру** - Опцияны таңдау үшін ▲/▼ түймесін басыңыз. Параметрді азайту үшін ◀ түймесін басыңыз. Параметрді жоғарылату үшін ▶ түймесін басыңыз.

**Дыбыс деңгейін автоматты түрде басқару** - Опцияны таңдау үшін ▲/▼ түймесін басыңыз, содан кейін ҚОСУ/ӨШІРУ таңдау үшін ОК түймесін басыңыз.

**Downmix Mode** - Опцияны таңдау үшін ▲/▼ батырмасын басыңыз, содан кейін ішкі мәзірге кіру үшін ОК түймесін басыңыз. (Қосымша: стерео, көлемді).

**Әдепкі күйге келтіру** - барлық параметрлерді зауыттық әдепкі параметрлерге қалпына келтіріңіз.

## САҚТАУ

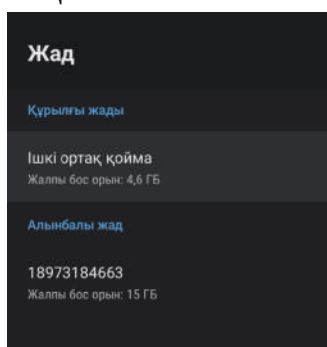

**Ішкі ортақ сақтау** - Опцияны таңдау үшін ▲/▼ түймесін басыңыз, содан кейін ішкі мәзірге кіру үшін ОК түймесін басыңыз.

**Алынбалы жады** - Опцияны таңдау үшін ▲/▼ түймесін басыңыз, содан кейін ішкі мәзірге кіру үшін ОК түймесін басыңыз (Ескерту: бар болса, сыртқы құрылғыларды көрсету)

## НЕГІЗГІ ЭКРАН

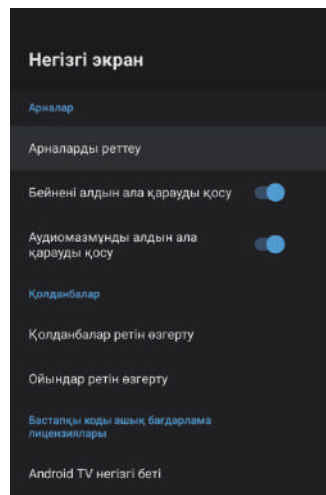

Бұл мәзірде сіз арналарды, қолданбаларды, бастапқы коды ашық лицензияларды орната аласыз.

1. Орнатылған нәрсені таңдау үшін ▲/▼ түймесін басыңыз.
2. Реттеу үшін ОК түймесін басыңыз.
3. Реттеуді аяқтағаннан кейін алдыңғы мәзірге оралу үшін АРТҚА түймесін басыңыз.

## БӨЛШЕК САУДА РЕЖИМІ

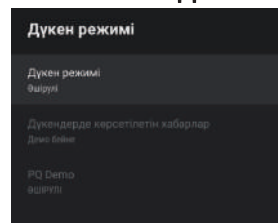

**Бөлшек сауда режимі** - Опцияны таңдау үшін ▲/▼ түймесін, одан кейін ҚОСУ/ӨШІРУ таңдау үшін ОК түймесін басыңыз.

**Бөлшек хабарлама жіберу** - Опцияны таңдау үшін ▲/▼ батырмасын басыңыз, содан кейін ішкі мәзірге кіру үшін ОК түймесін басыңыз (Ескерту:

**демонстрацияланған бейне, e-POP сол жақ, e-POP түбі**) PQ Demo - Опцияны таңдау үшін ▲/▼ түймесін басыңыз, содан кейін ішкі мәзірге кіру үшін ОК түймесін басыңыз. (Ескерту: ӨШІРУ, СОЛ, ОҢ)



## GOOGLE

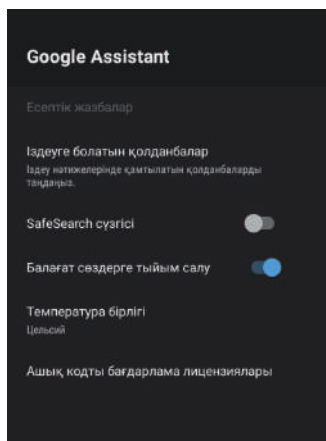

Бұл мәзірде сіз іздейтін қолданбаларды, қауіпсіз іздеу сүзгісін, қорлаушы сөздерді бұғаттауға, ашық бастапқы код лицензияларын орната аласыз.

1. Орнатылған нәрсені таңдау үшін ▲/▼ түймесін басыңыз.
2. Реттеу үшін **OK** түймесін басыңыз.
3. Реттеуді аяқтағаннан кейін алдыңғы мәзірге оралу үшін **АРТҚА** түймесін басыңыз.

## CHROMECAST КІРІСТІРІЛГЕН

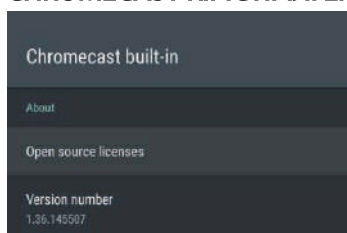

Бұл мәзірден сіз Chromecast туралы ақпарат пен параметрлерді оқи аласыз

1. Орнатылған нәрсені таңдау үшін ▲/▼ түймесін басыңыз.
2. Реттеу үшін **OK** түймесін басыңыз.
3. Реттеуді аяқтағаннан кейін алдыңғы мәзірге оралу үшін **АРТҚА** түймесін басыңыз.

## ЭКРАН ҚОРҒАУЫШЫ

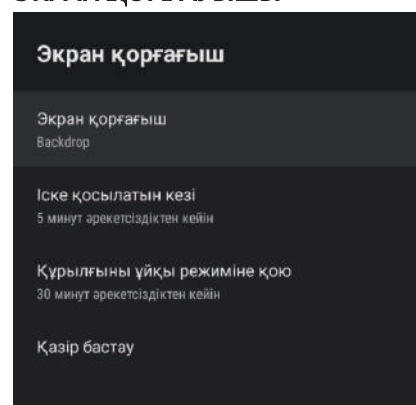

**Экран сақтағыш** - Опцияны таңдау үшін ▲/▼ түймесін басыңыз, содан кейін ішкі мәзірге кіру үшін **OK** түймесін басыңыз. (Қосымша: экранды өшіру, фон, түстер)

**Қашан бастау керек** - Опцияны таңдау үшін ▲/▼ түймесін басыңыз, содан кейін ішкі мәзірге кіру үшін **OK** түймесін басыңыз. (Қосымша: 5 минут, 15 минут, 30 минут, 1 сағат, 2 сағат,).

**Құрылғыны ұйқыға қою** - Опцияны таңдау үшін ▲/▼ түймесін, одан кейін ішкі мәзірге кіру үшін **OK** түймесін басыңыз. (Қосымша: 30 минут, 1 сағат, 3 сағат, 6 сағат, 12 сағат, Ешқашан).

**Қазір бастаңыз** - опцияны таңдау үшін ▲/▼ түймесін басыңыз, содан кейін экран сақтағышына кіру үшін **OK** түймесін басыңыз.

## ОРНАЛАСУЫ

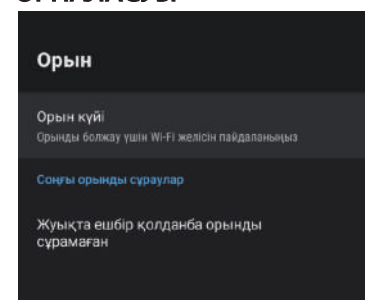

**Орналасу күйі** - Опцияны таңдау үшін ▲/▼ түймесін басыңыз, содан кейін ішкі мәзірге кіру үшін **OK** түймесін басыңыз. (Қосымша: орынды анықтау үшін Wi-Fi қолданыңыз, Өшірулі)

## ПАЙДАЛАНУ ЖӘНЕ ДИАГНОСТИКА

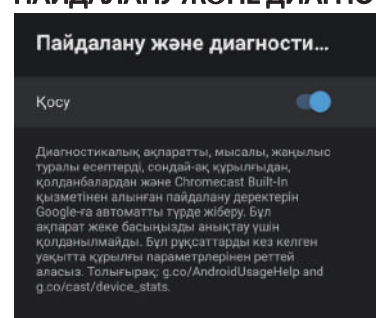

**Пайдалану және диагностика** - Опцияны таңдау үшін ▲/▼ түймесін, одан кейін **ҚОСУ/ӨШІРУ** таңдау үшін **OK** түймесін басыңыз.

## ЖАУАПКЕРШІЛІК

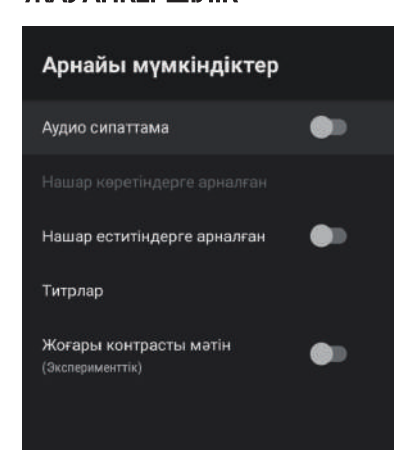

**Дыбыстық сипаттама** - Опцияны таңдау үшін ▲/▼ түймесін басыңыз, содан кейін **ҚОСУ/ӨШІРУ** таңдау үшін **OK** түймесін басыңыз.

**Көру қабілеті нашар адамдар** - опцияны таңдау үшін ▲/▼ түймесін, одан кейін ішкі мәзірге кіру үшін **OK** түймесін басыңыз. **Қажет: Аудио сипаттамасы ҚОСУЛЫ**

**Есту қабілеті нашар** - опцияны таңдау үшін ▲/▼ түймесін басыңыз, содан кейін **ҚОСУ/ӨШІРУ** таңдау үшін **OK** түймесін басыңыз.

**Жазулар** - Опцияны таңдау үшін ▲/▼ түймесін басыңыз, содан кейін ішкі мәзірге кіру үшін **OK** түймесін басыңыз

**Жоғары контрасты мәтін** - Опцияны таңдау үшін ▲/▼ батырмасын, содан кейін **ҚОСУ/ӨШІРУ** таңдау үшін **OK** түймесін басыңыз.

## ҚАЙТА ОРНАТУ

Ішкі мәзірге кіру үшін **OK** түймесін басыңыз. Барлығын қалпына келтіріңіз.



## ҚАШЫҚТЫҚ ЖӘНЕ КӨМЕКШІ ҚҰРАЛДАР

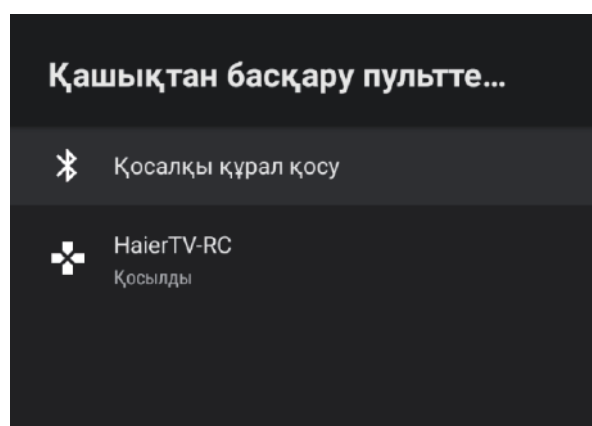
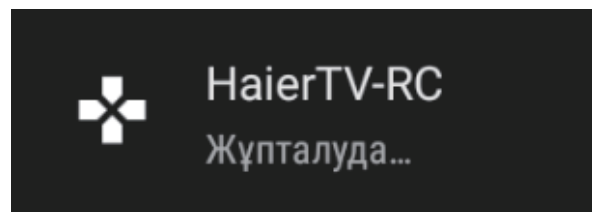
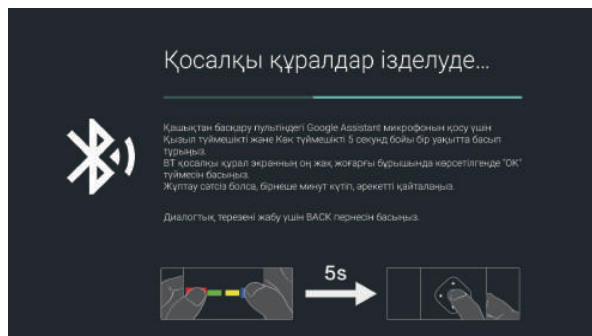

Бұл мәзірде Bluetooth құрылғыларын жұптауға болады.

1. Қашықтан басқару құралының төменгі жағындағы «ҚЫЗЫЛ» және «КӨК» батырмаларын 5 секунд басыңыз.
2. Жарық диоды жыпылықтай бастаған кезде оны босатыңыз. Қашықтан басқару пульті жұптастыру сигналын теледидарға жібереді және қашықтан басқару пульті туралы ақпаратты экранның оң жағында көрсетеді.
3. Жұптауды көрсету үшін **OK** түймесін басыңыз. Егер жұптастырылған болса, байланыс сәтті болады.
4. Егер жұптасу мүмкін болмаса, байланыс сәтсіз болады. 30 секунд күтіңіз, содан кейін алдыңғы қадамдарды қайталау үшін қашықтан басқару пультінің төменгі жағындағы «ҚЫЗЫЛ» және «КӨК» батырмаларын 5 секунд басып тұрыңыз.
5. Алдыңғы мәзірге оралу үшін ШЫҒУ немесе KЕPI түймесін басыңыз.

## Мульти медиа ойнатқышты қосу және пайдалану

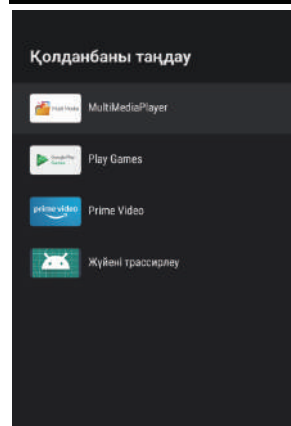
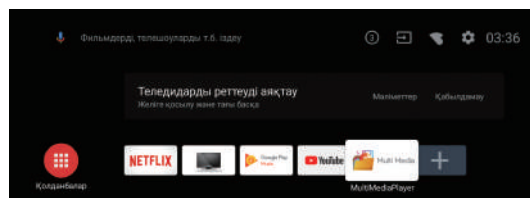

1. НЕПЗГІ интерфейсында қолданбаны қосу үшін ҚОЛДАНБА бағанындағы + белгішесін таңдап, OK түймесін басыңыз. MultiMediaPlayer қолданбасын таңдау үшін жоғары және төмен басып, НЕПЗГІ интерфейсіне қосу үшін OK түймесін басыңыз.

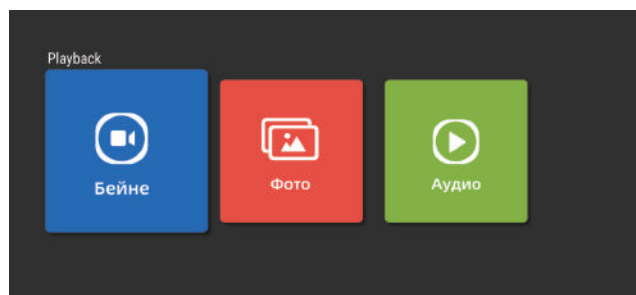

2. Мультимедиа ойнатқышына кіру үшін OK түймесін басып, Бейне, Фото, Аудио көрсетіңіз. USB флэш жадын салғаннан кейін сіз USB флэш дискісіндегі сәйкес файлдарды көре аласыз.

### ЕСКЕРТУ

The menu/function may be different depending on when you purchased the TV.

## АҚАУЛЫҚТАРДЫ ЖОЮ

Қызметке қоңырау шалмас бұрын осы қарапайым тексерулерді өткізіп алыңыз. Бұл кеңестер сіздің уақытыңыз бен ақшаңызды үнемдейді, өйткені қабылдағышты орнату және тұтынушы басқару элементтерін реттеу шығындары сіздің кепілдігіңізде қарастырылмаған.

Белгілері	Тексеру элементтері және орындалатын әрекеттер
«Көңіл» немесе қос кескін	<ul style="list-style-type: none"> <li>Бұл антеннаға биік ғимараттар немесе төбелер салдарынан кедергі келтіруі мүмкін. Жоғары антеннаны пайдалану суретті жақсарт алады.</li> </ul>
Қуат жоқ	<ul style="list-style-type: none"> <li>Теледидардың айнымалы ток сымы розеткаға жалғанғанын тексеріңіз.</li> <li>ТД-ды ажыратып, 60 секундтай күтіңіз. Содан кейін розеткаға қайта кіргізіп, теледидарды қайтадан қосыңыз.</li> </ul>
Суретсіз	<ul style="list-style-type: none"> <li>Теледидардың дұрыс жалғанғанын тексеру үшін теледидардың артындағы антенна қосылымдарын тексеріңіз.</li> <li>Мүмкін хабар тарату станциясының ақаулығы. Басқа арнаны байқап көріңіз.</li> <li>Контраст және жарықтылық параметрлерін реттеңіз.</li> <li>Жабық жазуларды басқаруды тексеріңіз. Кейбір МӘТІН режимдері экранды бұғаттауы мүмкін.</li> </ul>
Сурет жақсы, бірақ дыбыс жоқ.	<ul style="list-style-type: none"> <li>Қашықтан басқару пультіндегі немесе теледидар жағындағы <b>VOL+</b> түймесін басу арқылы дыбыс деңгейін арттырыңыз.</li> <li>Дыбыс өшірілгенін тексеру үшін қашықтан басқару құралындағы <b>MUTE</b> түймесін басыңыз.</li> </ul>
Жақсы дыбыс, бірақ түсі нашар	<ul style="list-style-type: none"> <li>Контраст, түс және жарықтылық параметрлерін реттеңіз.</li> </ul>
Сурет нашар	<ul style="list-style-type: none"> <li>Белсенді S-VHS камера немесе бейнекамера теледидарға және басқа сыртқы құрылғыларға бір уақытта қосылған кезде сурет сапасы нашар болуы мүмкін. Шеткі құрылғылардың бірін өшіріңіз.</li> </ul>
Қарлы сурет және шу	<ul style="list-style-type: none"> <li>Антенна қосылымын тексеріңіз.</li> </ul>
Көлденең нүктелі сызық	<ul style="list-style-type: none"> <li>Бұған электр кедергілері себеп болуы мүмкін (мысалы, шаш кептіргіш, жақын маңдағы неон шамдары және т.б.) Жабдықты өшіріңіз.</li> </ul>
Теледидар қашықтан басқару құралына жауап бермейді	<ul style="list-style-type: none"> <li>Батарея зарядтарының бітпегенін тексеріңіз. Қажет болса ауыстырыңыз.</li> <li>Теледидардағы қашықтан басқару пультінің сенсорын тазалаңыз.</li> <li>Сіз әлі де теледидардың бүйіріндегі түймелерді қолдана аласыз.</li> </ul>
Әрдайым қараңғы немесе әрдайым жанып тұратын пикселдер (нүктелер)	<ul style="list-style-type: none"> <li>Сіздің теледидарыңыз жоғары деңгейлі технологияны қолдана отырып, дәл дайындалған. Алайда, кейде пикселдер дұрыс көрсетілмеуі мүмкін. Мұндай құбылыстар өнімнің осы түріне тән және ақаулы өнім болмайды.</li> </ul>

# ӨНІМНІҢ ТЕХНИКАЛЫҚ СИПАТТАМАСЫ

## 65" UHD Сандық ЖД СКД теледидары

<b>Теледидар суретінің сапасы:</b>	UHD Біріктірілген сандық. Экранның өлшемі: 165 см Ажыратымдылығы 3840x2160 пиксель 60 Гц.
<b>DTV тонер декодері</b>	DVB-T, DVB-C, DVB-T2, DVB-S2 16/32/64/128/256 QAM модуляциясы MPEG2, MPEG4, H.265
<b>Қосылу мүмкіндігі:</b>	1 Оптикалық порты 2 USB порты 1 RJ45 1 RJ45 4 HDMI ұялары 1 БЕЙНЕ ұясы 1 L ұясы 1 R ұясы 2 RF ұясы 1 YPbPr ұясы 1 ҚҰЛАҚҚАП порты 1 TF ұясы 1 CI ұясы Қолдау көрсетілген жүйелер: PAL+SECAM Арна нөмірін сақтау: 1000(DTV), 100(ATV) TV(RF): 75 Ω Сәйкессіздік AV бейне-кірісі: 75 Ω, 1 V-P, RCA AV аудио-кірісі: 20K Ω, 500mV RMS YPbPr/HDMI бейне кірісі: 480i, 480p, 576i, 576p, 720p, 1080i, 1080p
<b>Дыбысы сапасы:</b>	Стереодыбыс жүйесі. 2 x 10 ватт RMS қуат шығысы.
<b>Күту режиміндегі қуат тұтыну</b>	≤ 0,5Вт
<b>Сандық мүмкіндіктері:</b>	Сандық интерактивті. Сандық мәтін. Сандық бейне тарату (DVB) субтитрлері қолжетімді. Автоматты түрде орнату. Жаңа арналарды автоматты түрде сканерлеу. Қазіргі және келесі бағдарлама нұсқаулығы. 7 күндік электрондық бағдарлама нұсқаулығы (EPG). ТД-ды толтыру үйлесімді. CI ұясы. Аудио сипаттамасы үйлесімді.
<b>Қосымша мүмкіндіктері:</b>	UHF/VHF тонері; Ұйқы таймері; Ата-аналық нұсқаулық; Сурет және мәтін Қашықтан басқару пультіне 2 x AAA (жинаққа кіреді) батареясы қажет. ESA орнату өлшемі: 400x200 мм Буманың өлшемі (ЕхБхТ): 1658x1014x193 мм Тұғырмен орнатылған өлшемі (ЕхБхТ): 1448,9x911,5x343,8 мм Тұғырсыз орнатылған өлшемі (ЕхБхТ): 1448,9x845,5x49,8 мм Бума салмағы: 34 кг Тұғырмен орнатылған салмағы: 28 кг Тұғырсыз орнатылған салмағы: 25,9 кг

\* Бұл ТД-дың осы жерде берілген бөлшектерінің сипаттамалары тек анықтама болып табылады. Өнім технологиясы жаңартылғандықтан айырмашылықтар пайда болуы мүмкін. Дизайн мен сипаттамалары ескертусіз өзгеруі мүмкін.

# ЗМІСТ

ВАЖЛИВІ ІНСТРУКЦІЇ З ТЕХНІКИ БЕЗПЕКИ .....	1
ЗАПОБІЖНІ ЗАХОДИ І НАГАДУВАННЯ.....	2
КЕРІВНИЦТВО З РОЗПАКУВАННЯ.....	3
ПІДГОТОВКА.....	4
ПЕРИФЕРІЙНЕ ПІДКЛЮЧЕННЯ ТА УПРАВЛІННЯ.....	5
ВСТАНОВЛЕННЯ ЗВ'ЯЗКІВ.....	6
ІНСТРУКЦІЇ З КОРИСТУВАННЯ.....	7
ВИРІШЕННЯ ПРОБЛЕМ.....	18
СПЕЦИФІКАЦІЯ ПРОДУКТУ .....	19

# ВАЖЛИВІ ІНСТРУКЦІЇ З ТЕХНІКИ БЕЗПЕКИ

- 1) Прочитайте ці інструкції.
- 2) Збережіть ці інструкції.
- 3) Дотримуйтесь усіх попереджень.
- 4) Дотримуйтесь всіх інструкцій.
- 5) Не використовуйте цей прилад поблизу води.
- 6) Чистіть лише сухою ганчіркою.
- 7) Не закривайте вентиляційні отвори, встановіть їх відповідно до інструкцій.
- 8) Не ставте біля таких джерел тепла, як випромінювачі, обігрівачі, печі, або інших пристроїв (включаючи підсилювачі), які виділяють тепло.
- 9) Не нехуйте безпечним призначенням поляризованої вилки. Якщо вилка не підходить до вашої розетки, зверніться до електрика для заміни застарілої розетки.
- 10) Захистіть кабель живлення від наступання або защемлення, особливо на вилках, розетках і в точці, де вони виходять із пристрою.
- 11) Використовуйте тільки додаткові пристрої / аксесуари, зазначені виробником.
- 12) Вимикайте пристрій під час грози або коли він не використовується протягом тривалого періоду часу.
- 13) Зверніться за обслуговуванням до кваліфікованого персоналу. Технічне обслуговування потрібне, якщо пристрій було пошкоджено будь-яким чином, наприклад, пошкоджений кабель живлення або вилка, пролилася рідина або в пристрій потрапили сторонні предмети, пристрій мокрий від дощу або вологи, не працює нормально або впав.
- 14) Штепсельна вилка використовується як пристрій відключення, який повинен бути легко доступним.
- 15) Не слід перешкоджати вентиляції, закриваючи вентиляційні отвори такими предметами, як газети, скатертини, штори і т.д.
- 16) Не слід ставити на прилад джерела відкритого полум'я, наприклад, запалені свічки.
- 17) Слід звернути увагу на екологічні аспекти утилізації батареї.
- 18) Прилад можна використовувати в умовах помірного клімату.
- 19) На прилад не повинні потрапляти краплі або бризки, і ніякі предмети, наповнені рідиною, наприклад, вази, не слід ставити на нього.

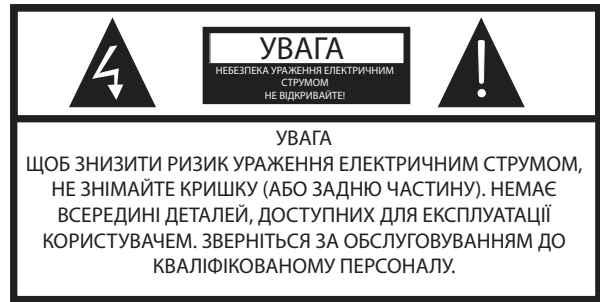

Цей символ вказує на наявність в даному приладі небезпечних напруг, що створюють ризик ураження електричним струмом.



Цей символ вказує на те, що існують важливі інструкції з експлуатації і технічного обслуговування даного приладу в супровідній документації.

## УВАГА:

Щоб уникнути загоряння або ураження електричним струмом, не піддавайте пристрій впливу дощу або вологи.

## УВАГА:

Батареї не повинні піддаватися впливу надмірного тепла, наприклад, сонячного світла, вогню тощо.



Цей символ вказує на те, що даний прилад має подвійну ізоляцію між небезпечною напругою мережі живлення і доступними користувачеві частинами. При технічному обслуговуванні використовуйте тільки ідентичні запасні частини.



Це маркування вказує на те, що даний прилад не слід утилізувати разом з іншими побутовими відходами на всій території ЄС. Щоб запобігти можливій шкоді довкіллю або здоров'ю людини від неконтрольованої утилізації відходів, віддавайте прилад на переробку з метою повторного використання матеріальних ресурсів. Щоб повернути використаний прилад, скористайтесь системами повернення та інкасації або зверніться до продавця, у якого був придбаний цей прилад. Вони можуть прийняти цей прилад для безпечної утилізації навколишнього середовища.

# ЗАПОБІЖНІ ЗАХОДИ І НАГАДУВАННЯ

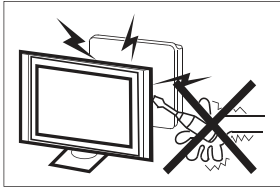

Високі напруги використовуються в роботі даного телевізора. Не знімайте задню частину корпусу з вашого приладу. Зверніться за обслуговуванням до кваліфікованого персоналу.

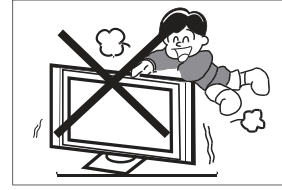

Ніколи не ставьте на, не спирайтесь та не штовхайте телевізор або його підставку. Особливу увагу варто приділити дітям. Падіння приладу може спричинити серйозні травми.

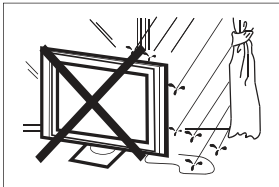

Щоб уникнути пожежі або ураження електричним струмом, не піддавайте телевізор впливу дощу або вологи.

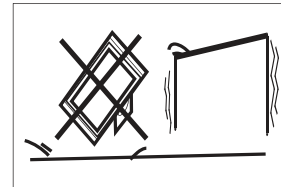

Не ставте телевізор на нестійку поверхню, підставку, полицю або стіл. Падіння телевізора може привести до його пошкодження та серйозних травм у людини.



Не кидайте і не вставляйте сторонні предмети в щілини або отвори корпусу телевізора. Ніколи не розливайте рідину на телевізор.

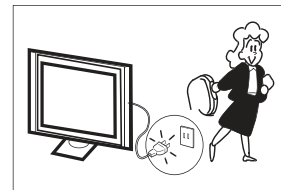

Якщо телевізор не використовується протягом тривалого періоду часу, від'єднайте кабель живлення від розетки змінного струму.

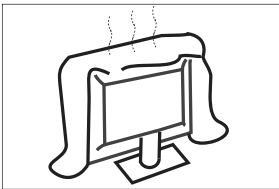

Не закривайте вентиляційні отвори в задній кришці. Належна вентиляція необхідна, щоб запобігти виходу з ладу електричних компонентів.

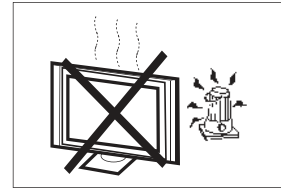

Уникайте впливу на телевізор прямих сонячних променів та інших джерел тепла. Не ставте телевізор безпосередньо на інші продукти, які виділяють тепло, наприклад, відеомагнітофони та аудіопідсилювачі. Не ставте на телевізор джерела відкритого вогню, наприклад, запалені свічки.

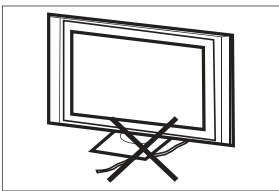

Не допускайте затиснення кабеля живлення під телевізором.

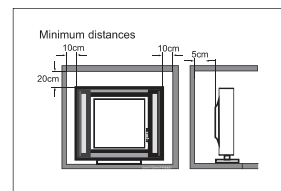

Якщо телевізор потрібно вбудувати у відсік або аналогічний корпус, необхідно дотримуватись мінімальних відстаней. Накопичення тепла може скоротити термін служби вашого телевізора, а також може бути небезпечним.



Якщо Ви збираєтесь чистити прилад, вимкніть телевізор, використовуйте м'яку тканину, ні воду, ні хімікати.

Примітка: використовуйте прилад в умовах помірної клімату.



## КЕРІВНИЦТВО З РОЗПАКУВАННЯ

- ① Поставте картонну упаковку на рівну поверхню.

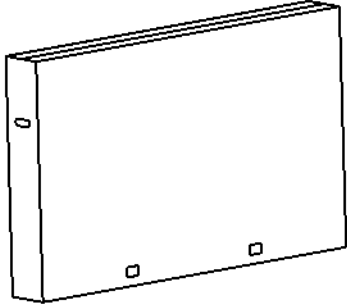

- ② Зніміть з упаковки застібку, потім підніміть кришку упаковки.

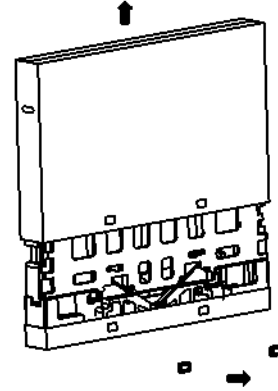

- ③ Видаліть обкладинки, що захищають телевізор.

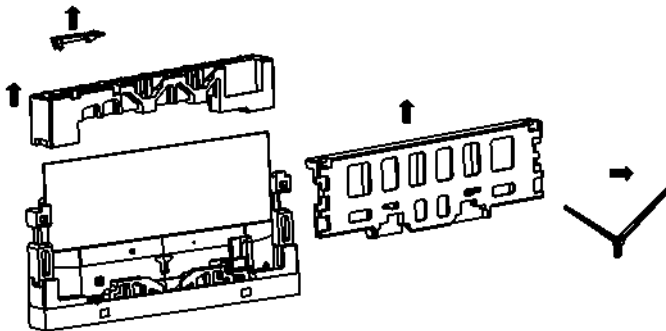

- ④ Обережно покладіть телевізор екраном на м'яку, рівну поверхню згідно з малюнком, щоб запобігти пошкодженню телевізора або дряпанню екрану (піднімайте телевізор удвох).

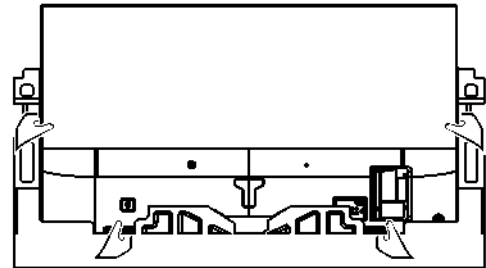

## ПІДГОТОВКА

**УВАГА:** Не тисніть на екран телевізора тому, що це може порушити цілісність дисплея. Гарантія виробника не поширюється на зловживання користувача або неналежну установку.

### КРІПЛЕННЯ ПІДСТАВКИ

**УВАГА:** Підставка телевізора повинна бути зібрана перед використанням.

1. Помістіть телевізор лицьовою стороною вниз на м'яку і рівну поверхню (ковдру, пінопласт, тканина і т.д.) для запобігання будь-якого пошкодження.
2. Прикріпіть підставку до нижньої частини телевізора за допомогою чотирьох гвинтів.

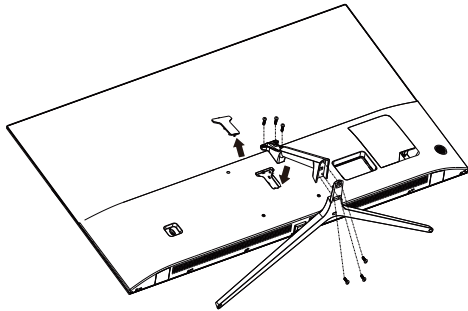

#### ПРИМІТКА

Зовнішній вигляд приладу повинен бути природнім.

### ПІДГОТОВКА LCD-ТЕЛЕВІЗОРА ДО НАСТІННОГО МОНТАЖУ

Ми рекомендуємо Вам тримати телевізор на відстані не менше 2,36 дюйма (60 мм) від стіни, щоб запобігти перешкоди кабелю. Перед установкою телевізора на стіну, необхідно зняти підставку. Для Вашої безпеки, будь ласка, використовуйте тільки вказаний настінний кронштейн з мінімальною вагою телевізора без підставки.

Щоб прикріпити настінний кронштейн до телевізора:

1. Зніміть гвинти, що утримують телевізор на підставці.
2. Зніміть підставку з телевізора.
3. Закріпіть настінний кронштейн на задній панелі телевізора за допомогою чотирьох гвинтів. Дотримуйтесь інструкцій у посібнику користувача, що додається до настінного кронштейну для установки.

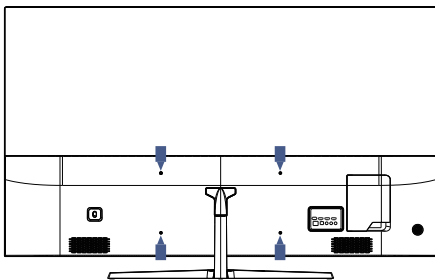

#### ПРИМІТКА

Настінний кронштейн не входить в комплект.

## УВІМКНЕННЯ ТЕЛЕВІЗОРА

1. Прикріпіть підставку і поставте телевізор на тверду поверхню.

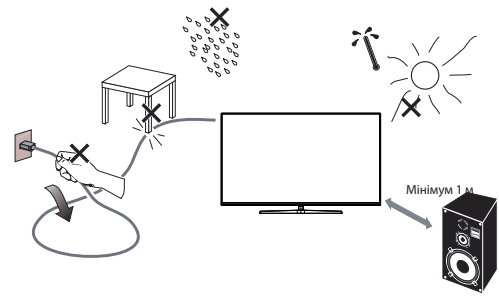

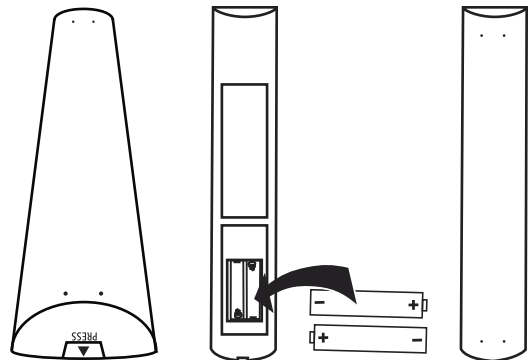

#### ПРИМІТКА

- Переконайтеся, що телевізор знаходиться в положенні, що забезпечує вільний потік повітря. Не закривайте вентиляційні отвори на задній кришці.
  - Переконайтеся, що телевізор знаходиться в положенні, що забезпечує вільний потік повітря. Не закривайте вентиляційні отвори на задній кришці.
  - Щоб уникнути будь-яких небезпечних ситуацій, не слід близько розмішувати джерела відкритого вогню, наприклад, запалені свічки.
  - Уникайте тепла, прямих сонячних променів та впливу дощу або води.
2. Підключіть кабель антени або кабельного телебачення до антенного гнізда ANT IN на задній панелі телевізора.
  3. Пульт дистанційного керування:  
Зніміть кришку батарейного відсіку. Вставте 2 dodani батарейки (тип AAA 1.5V).

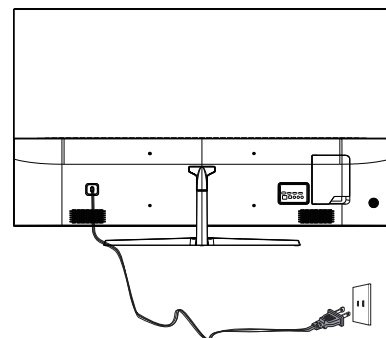

4. Живлення електроенергією:  
Підключіть кабель живлення до розетки.



5. Увімкніть телевізор:  
Натисніть кнопку  на пульті дистанційного керування або кнопку **POWER** на бічній панелі телевізора.

# ПЕРИФЕРІЙНЕ ПІДКЛЮЧЕННЯ ТА УПРАВЛІННЯ

## КНОПКА CONTROL

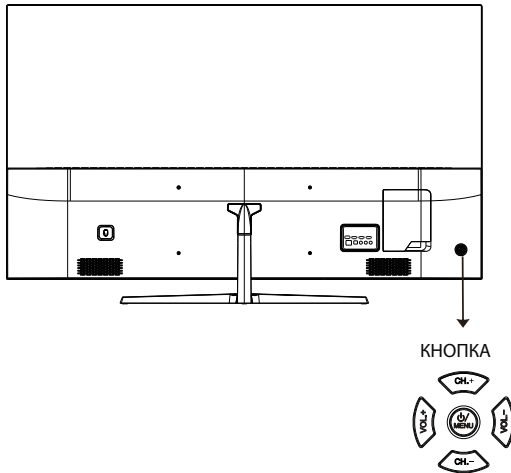

## АКСЕСУАРИ

- TV 65"
- Пульт дистанційного керування – 1 шт
- Батарея AAA – 2 шт
- Посібник користувача – 1 шт
- Короткий посібник користувача – 1 шт
- Гарантійний талон – 1 шт
- Гвинти – 4 шт
- Міні YPbPr кабель – 1 шт

### / Кнопка МЕНЮ

Коли телевізор знаходиться в режимі очікування, натисніть середню кнопку, щоб увімкнути його.  
Коли телевізор знаходиться в режимі завантаження, натисніть та утримуйте середню кнопку, щоб вимкнути його.  
Коли відкрито сторінку меню, функція цієї кнопки аналогічна клавіші ОК.

### Кнопка ЗБІЛЬШЕННЯ/ЗМЕНШЕННЯ ГУЧНОСТІ

Коли відкрито сторінку меню, натискайте ліву та праву клавішу, щоб збільшити та зменшити рівень гучності.

### Кнопка ПЕРЕМИКАННЯ КАНАЛІВ

Коли відкрито будь-яку сторінку, окрім сторінки меню, можна вибрати канал шляхом натискання кнопки вгору та вниз.  
Коли відкрито сторінку меню, можна переміщувати вгору та вниз курсор.

## ПЕРИФЕРІЙНЕ З'ЄДНАННЯ



Всі термінали (зліва направо):

**HDMI4, LNB IN (СУПУТНИКОВЕ ТЕЛЕБАЧЕННЯ), ANT IN (АНТЕНА / КАБЕЛЬ), CI, МІНІ YPbPr, НАВУШНИКИ, TF, USB.**

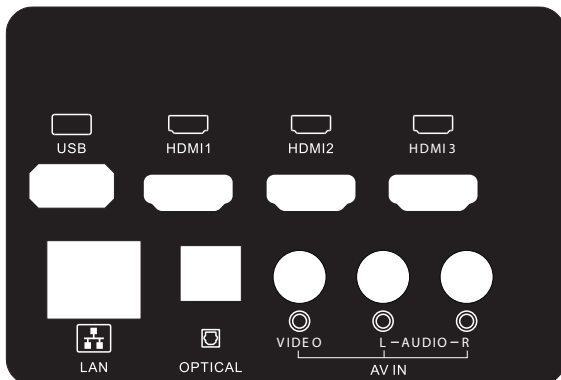

Всі термінали (зліва направо):

USB, HDMI1, HDMI2, HDMI3, RJ45, ОПТИЧНИЙ, ВІДЕО, L, R

# ВСТАНОВЛЕННЯ ЗВ'ЯЗКІВ

Ви можете використовувати входні клеми на задній панелі телевізора наступним чином.

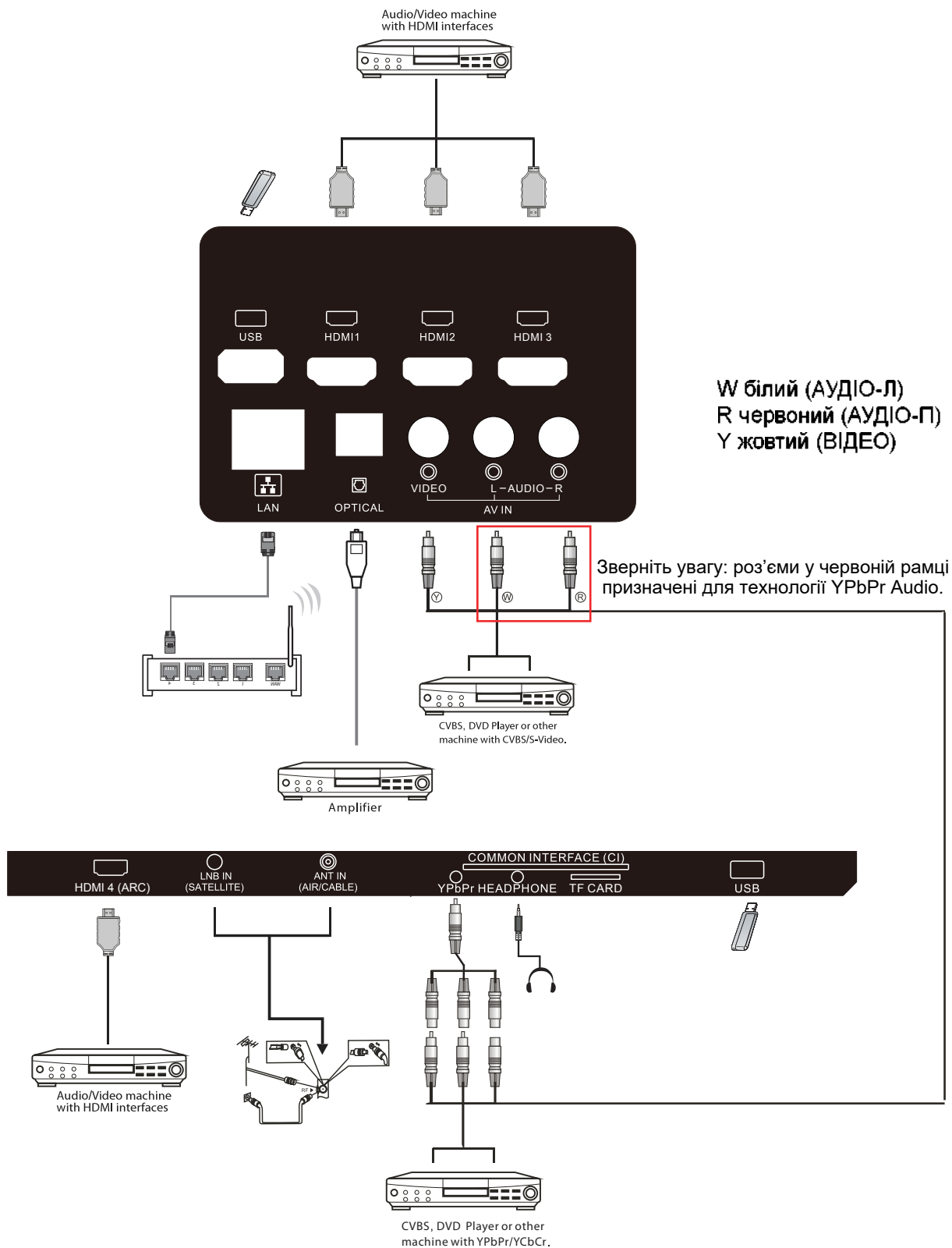

1. HDMI: підключення до ресурсу мультимедійного сигналу високої чіткості, додайте HDMI 4(ARC).
2. USB: підключіть USB-пристрій.
3. YPbPr: термінал введення компонентів.
4. RF: антеннальна / система відеонагляду
5. AV INPUT: відео вхід / аудіо вхід.

# ІНСТРУКЦІЇ З КОРИСТУВАННЯ

## ВИКОРИСТАННЯ ПУЛЬТА ДИСТАНЦІЙНОГО КЕРУВАННЯ



#	Пункт	Опис
1	<b>Живлення електроенергією</b>	Натисніть, щоб увімкнути або вимкнути телевизор. Коли Ваш телевизор вимкнений, живлення все ще проходить через нього. Щоб повністю відключити живлення, від'єднайте кабель живлення.
2	<b>Кнопка MUTE</b>	Натисніть, щоб включити або вимкнути звук.
3	<b>Кнопка Google Assistant</b>	Натисніть, щоб відкрити помічник Google або запустити голосовий пошук.
4	<b>Кнопка Reverse</b>	Натисніть для зворотного відтворення в мультимедійному режимі та режимі Timeshift.
5	<b>Кнопка Play</b>	Натисніть, щоб грати в мультимедійному режимі та режимі Timeshift.
6	<b>Кнопка Forward</b>	Натисніть для швидкого перемотування вперед в мультимедійному режимі та режимі Timeshift.
7	<b>Кнопка REC</b>	Натисніть, щоб записати телевізійну програму, яку Ви дивитесь в режимі DTV.
8	<b>Кнопка Pause</b>	Натисніть, щоб призупинити роботу в мультимедійному режимі та режимі Timeshift.
9	<b>Кнопка Stop</b>	Натисніть, щоб зупинити відтворення мультимедіа, запис та режим Timeshift.
10	<b>Кнопка TEXT</b>	Натисніть, щоб вибрати режим телетексту.
11	<b>Кнопка FAV</b>	Натисніть, щоб вибрати або видалити Ваш улюблений канал.
12	<b>Кнопка SUBTITLE</b>	Відкрити або закрити субтитри.
13	<b>Кнопка SOURCE</b>	Натисніть, щоб відкрити список джерел вхідного сигналу.
14	<b>Кнопка NETFLIX</b>	Натисніть, щоб відкрити Netflix.
15	<b>Кнопка YouTube</b>	Натисніть, щоб відкрити YouTube.
16	<b>Кнопка HOME</b>	Натисніть, щоб відкрити головну сторінку.
17	<b>Кнопка MENU</b>	Натисніть, щоб відкрити або закрити екранне меню.
18		Натисніть для переміщення по екранному меню.
19	<b>Кнопка OK</b>	Введіть вибраний параметр або виконайте обрану операцію.
20	<b>Кнопка BACK</b>	Повернутися до попереднього меню.
21	<b>Кнопка EXIT</b>	Залежить від фактичної функції
22	<b>Кнопка INFO</b>	Натисніть для відображення інформації про канал.
23	<b>Кнопка GUIDE</b>	Натисніть, щоб відобразити електронний телегід.
24	<b>Кнопка VOL+/VOL-</b>	Натисніть кнопку <b>VOL+/VOL-</b> для регулювання рівня гучності.
25	<b>Кнопка CH+/CH-</b>	Натисніть кнопку <b>CH+/CH-</b> для зміни телевізійних каналів.
26	<b>Числа від 0 до 9</b>	Натисніть, щоб ввести номер телеканалу.
27	<b>Кнопка CH.LIST</b>	Натисніть, щоб відобразити список телеканалів.
28	<b>Кнопка AUDIO</b>	Натисніть, щоб вибрати Mono, Nicam, Stereo для ATV каналу, аудіо мову для DTV каналу.
29	<b>Кольорові кнопки</b>	Здійснюйте певні операції відповідно до підказки в тексті в нижній частині меню.

## ВИХІДНІ НАЛАШТУВАННЯ

При першому включенні телевізора майстер установки допоможе Вам налаштувати основні параметри. Будь ласка, дійте відповідно до текстової підказки щодо першої установки.



Ця функція використовується для коду пари дистанційного керування. Після успішного введення коду, можна використовувати пульт дистанційного керування Bluetooth для управління телевізором.

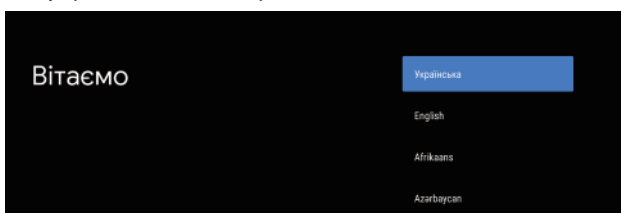

Натисніть кнопку ▲/▼, щоб вибрати мову системи, і натисніть кнопку **OK**, щоб підтвердити вибір мови.

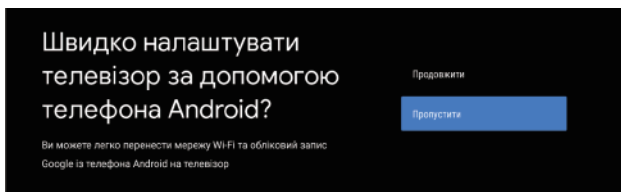

Підключіть Ваш телефон до телевізора, виберіть «Продовжити», щоб продовжити з'єднання, і виберіть «Пропустити», щоб пропустити цей крок.

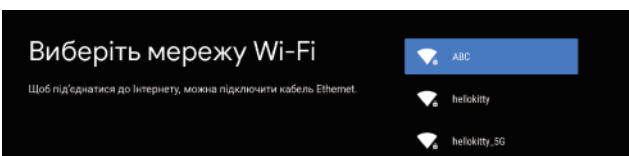

Натисніть кнопку ▲/▼, щоб вибрати Wi-Fi для підключення, натисніть кнопку **OK** і введіть пароль для підтвердження успішного підключення.

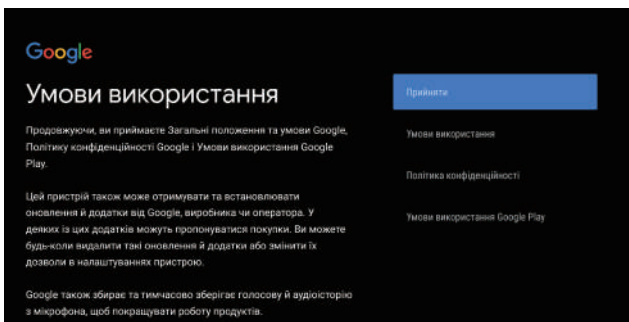

Приймаючи умови надання послуг Google для поліпшення якості продукту, виберіть «Прийняти», щоб прийняти цю умову.

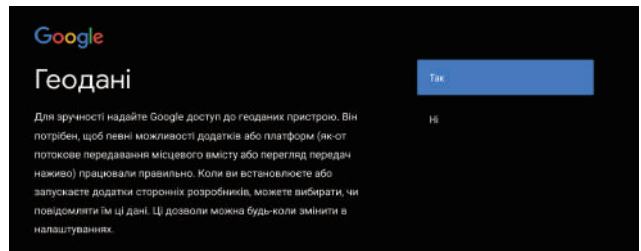

Дайте згоду Google на отримання інформації про місцезнаходження приладу, щоб мати більше можливостей. Натисніть «ТАК».

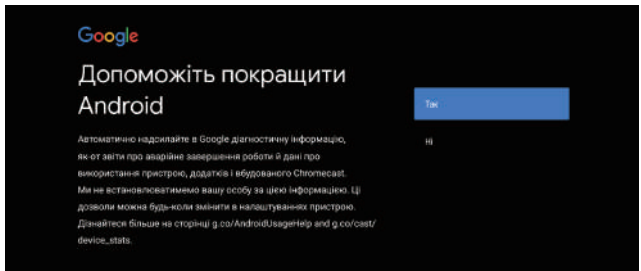

Погоджуючись автоматично відправляти діагностичну інформацію в Google, щоб поліпшити розрізняльну здатність, натисніть «ТАК».

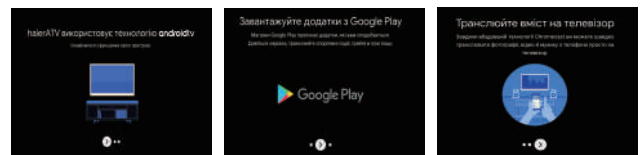

1. Прилад працює як Android TV, натисніть кнопку ► для вибору функції перегляду.
2. Ви можете отримати більше додатків з Google Play, натисніть кнопку ►, щоб перейти до наступного екрана.
3. Передавайте фотографії та інший контент на телевізор через вбудований chromecast, натисніть **OK** для завершення перегляду.

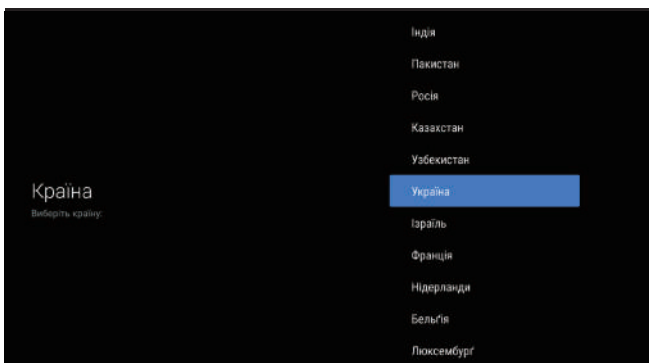

Натисніть кнопку ▲/▼, щоб вибрати країну Вашого приладу, і кнопку **OK**, щоб підтвердити вибір.

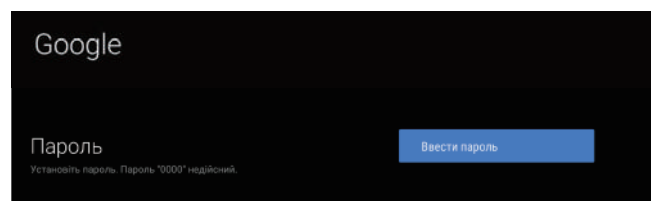

Використовується для установки пароля Вашого приладу з метою забезпечення безпеки і конфіденційності.





Натисніть **OK**, щоб відкрити екранну клавіатуру, і за допомогою пульта дистанційного керування введіть 4-значний пароль для автоматично переходу до наступного інтерфейсу.



Підтвердіть пароль ще раз і відповідно збережіть його. За допомогою пульта дистанційного керування введіть пароль і завершіть підтвердження пароля.

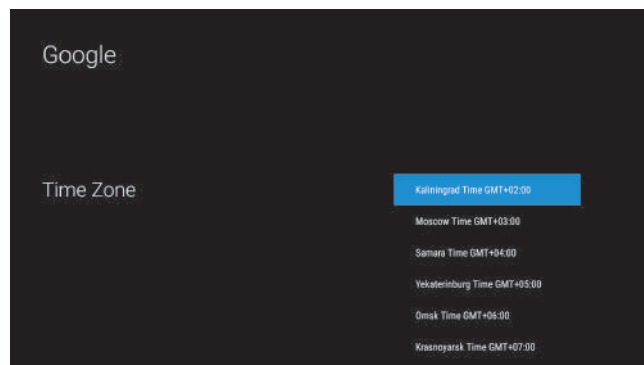

Натисніть вгору і вниз, щоб вибрати потрібний часовий пояс, і натисніть кнопку **OK** для підтвердження вибору.

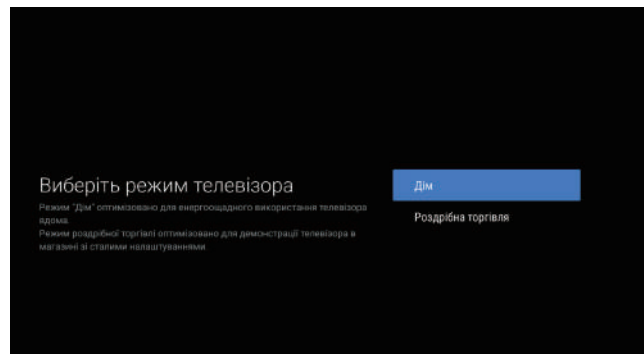

Натисніть кнопку **▲/▼** для вибору домашнього режиму, і натисніть **OK** для підтвердження.

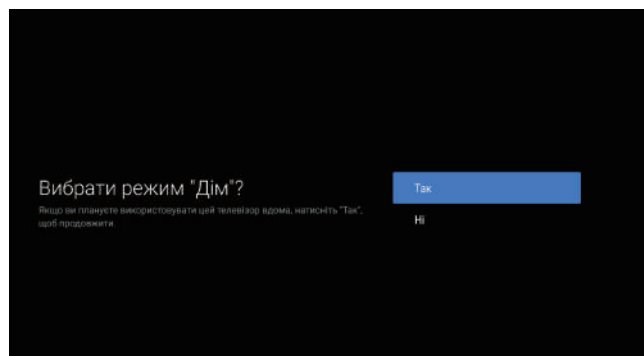

Підтвердіть вибраний режим ще раз, виберіть «Так», щоб підтвердити обраний режим, і виберіть «Ні», щоб повернутися до попереднього кроку.

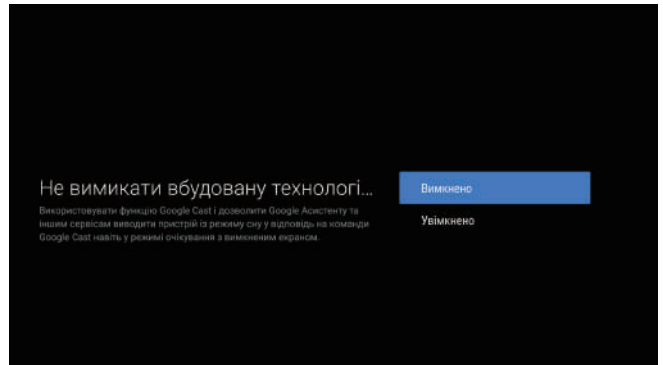

Натисніть кнопку **▲/▼**, щоб увімкнути або вимкнути завжди доступні функції Chromecast.

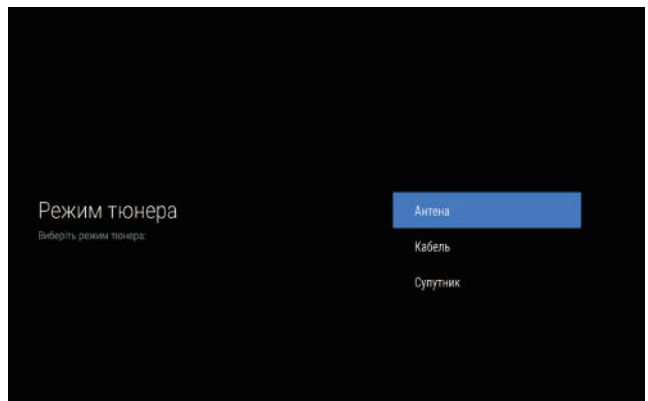

Щоб вибрати режим тюнера для пошуку, натисніть кнопку **▲/▼** для вибору і натисніть **OK** для підтвердження.

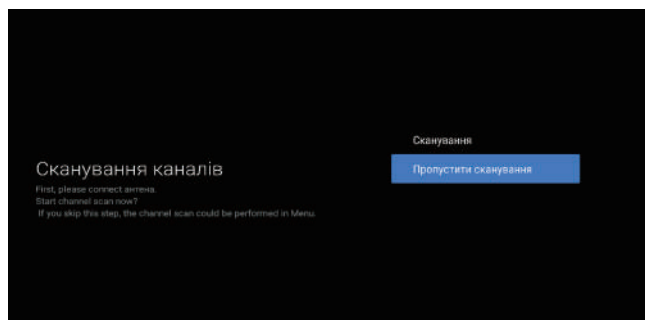

Натисніть **▲/▼** для вибору або пошуку, виберіть «Сканувати» для пошуку, виберіть «Пропустити сканування», щоб пропустити пошук.

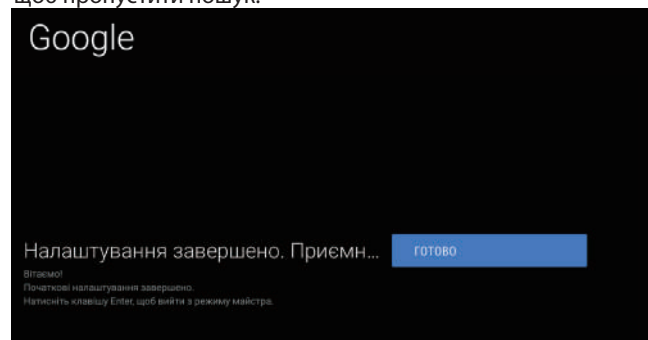

Натисніть кнопку **OK**, щоб завершити установку.

## ГОЛОВНИЙ ЕКРАН

Після завершення налаштування, Ви можете дивитися телевизор і перейти на головний екран.

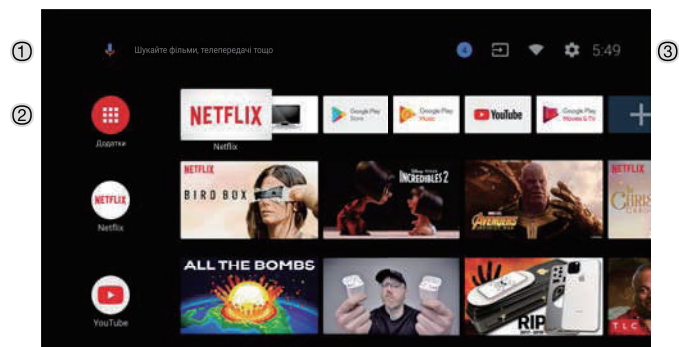

- 1 Відкрийте помічник Google або запустіть голосовий пошук.
- 2 Серед додатків, встановлених на телевізорі, є іконки для улюблених із них. (Вибрані додатки можуть бути додані / видалені / змінені за порядком користувачами.)

**Додатки:** Натисніть, щоб перейти до екрану Додатки, де перераховані всі встановлені додатки.

- 3 **Повідомлення:** відображення повідомлень.

**Входи:** Іконка для вибору джерела вхідного сигналу.

**Мережа та інтернет:** Іконка для налаштування мережі, наприклад, Wi-Fi.

**Налаштування:** Тут можна налаштувати різні параметри.

Для отримання додаткової інформації про налаштування, перегляньте наступне пояснення.

## ВХІДНЕ ДЖЕРЕЛО

1. У головному інтерфейсі, натисніть кнопку ▲/▼◀/▶, щоб вибрати піктограму «Входи», натисніть **ОК**, щоб відкрити список джерел вхідного сигналу, потім натисніть кнопку, якою рухаються вгору, щоб виділити вхід і натисніть **ОК** для перемикання.

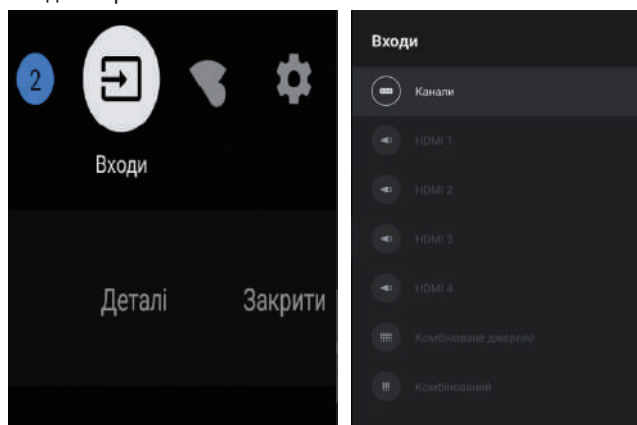

2. При прямому ефірі, натисніть кнопку **SOURCE**, щоб відобразити список джерел вхідного сигналу. Ви можете вибрати потрібне джерело.

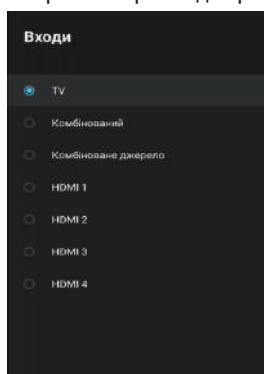

## НАВІГАЦІЯ ПО ЕКРАННОМУ МЕНЮ

1. Є два способи увійти. По-перше, в прямому ефірі, натисніть кнопку меню для відображення параметрів телевізора, натисніть кнопку ▲/▼◀/▶ для вибору меню налаштувань і натисніть **ОК**, щоб вибрати іконку в меню налаштувань, натисніть кнопку **ОК** для підтвердження. По-друге, в головному інтерфейсі, натисніть кнопку , щоб вибрати іконку в меню налаштувань, натисніть **ОК** для підтвердження.

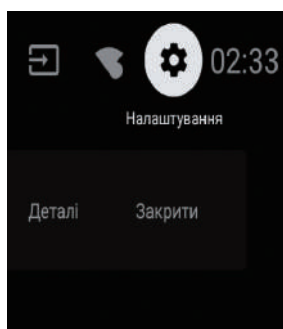
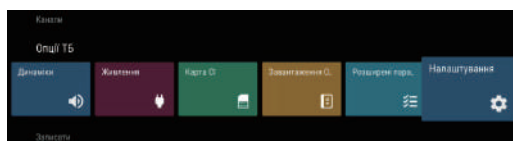

2. Натисніть кнопку ▶, щоб вибрати те, що Ви хочете встановити.
3. Натисніть **ОК**, щоб увійти в налаштування.

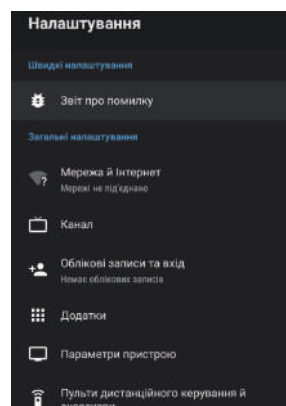

Натисніть кнопку **BACK**, щоб повернутися в попереднє меню. Якщо відображається головне меню, натискання кнопки **BACK** закриває екранне меню.

## Мережа

1. Натисніть кнопку ▲/▼, щоб вибрати те, що Ви хочете встановити.
2. Натисніть кнопку **ОК** для налаштування.
3. Після завершення налаштування, натисніть кнопку **ОК** для збереження налаштувань і повернення в попереднє меню.

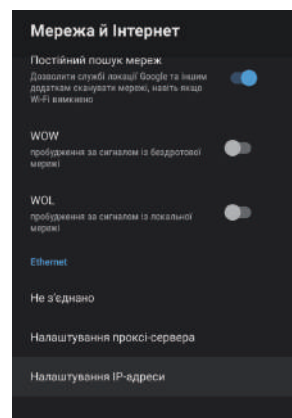
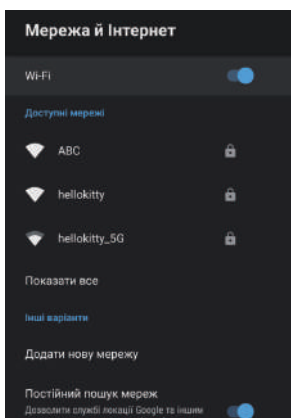

## КАНАЛ

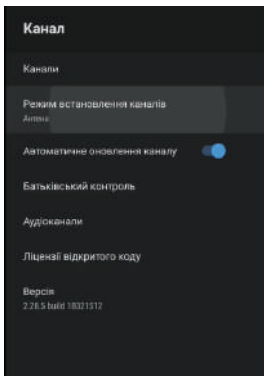

**Канали** - Відображає сканування підменю на основі різних режимів установки каналу.

**Режим установки каналу** - Виберіть джерела відображення каналів на екрані. Ви можете вибрати тип сигналу.

- **Антенa** - Встановіть тип сигналу на антену. При установці на антені, телевізор може приймати аналогові і цифрові (DVB-T / T2) сигнали мовлення.
- **Кабель** - Встановити тип сигналу на кабель. При установці на кабель, телевізор може приймати аналогові і QAM сигнали мовлення
- **Кращий супутник / Загальний супутник** - Встановити тип сигналу на супутник. При установці на супутник, телевізор може приймати сигнали супутникового мовлення.

**Автоматичне оновлення каналу** - Натисніть кнопку **ОК**, щоб увімкнути або вимкнути. При увімкненні система буде автоматично сканувати і оновлювати канали після 5 хвилин в режимі очікування.

**Батьківський контроль** - Натисніть кнопку ▲/▼ для вибору опції, а потім натисніть кнопку **ОК**, щоб увійти в підменю.

**Аудіоканал** - Натисніть кнопку ▲/▼ для вибору опції, а потім натисніть кнопку **ОК**, щоб увійти в підменю.

**Ліцензії з відкритим вихідним кодом** - Натисніть кнопку ▲/▼ для вибору опції, а потім натисніть кнопку **ОК**, щоб увійти в підменю.

## Антенa

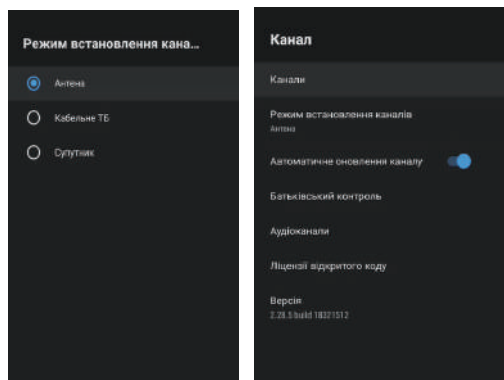

1. Увійдіть в Меню->Налаштування->Канал->Режим установки каналу, виберіть Антенa.

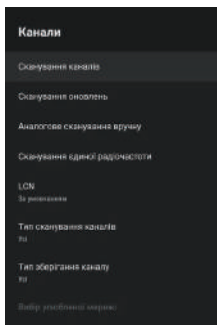

2. Увійдіть в Меню->Налаштування ->Канал-> Канали.

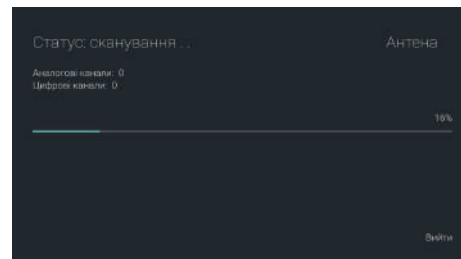

3. Сканування каналів безпосередньо входить в інтерфейс платформи автоматичного пошуку ATV + DTV антени.

**Оновлення сканування:** Повторний автоматичний пошук частотних точок за межами станції.

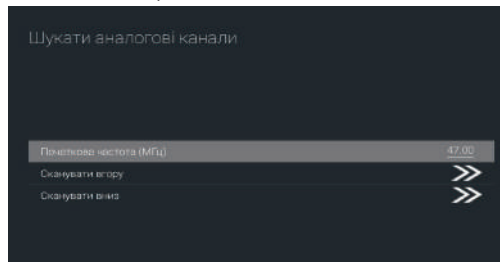

**Аналогове ручне сканування:** пошук ATV станції вручну. Після введення точки частоти, Ви можете вибрати вгору або вниз для пошуку станції.

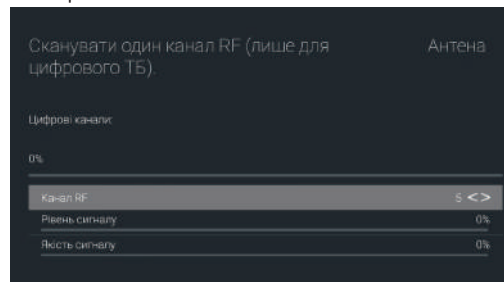

**Одиночне сканування RF:** ручний пошук DTV, вліво і вправо після вибору RF каналу, безпосередньо **ОК** для пошуку.

## Кабель

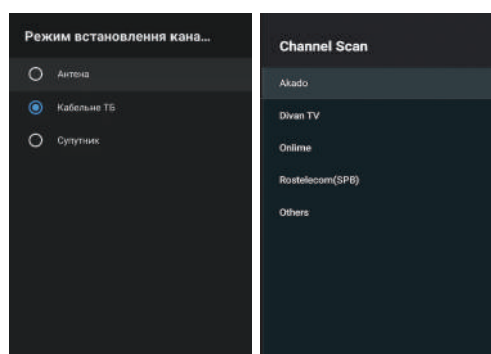

1. Увійдіть в Меню->Налаштування->Канал->Режим установки каналу, виберіть Кабель.

2. Увійдіть в Меню->Налаштування ->Канал->Канали.

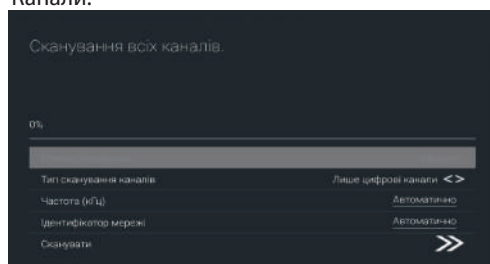

3. Введіть Сканування каналів, де локальними операторами є Akado, Divan TV, Online і Rostelecom (SPB), а режим сканування за замовчуванням - Advance; інші режими сканування Advance, Quick і Full.

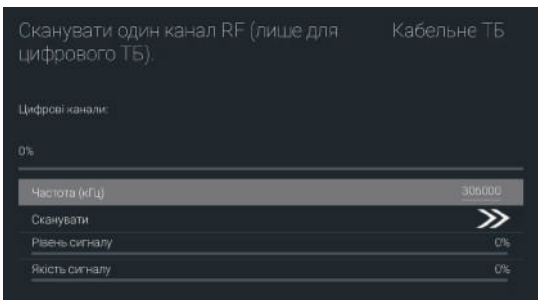

**Одиночне сканування RF:** ручний пошук станції.

## Супутник

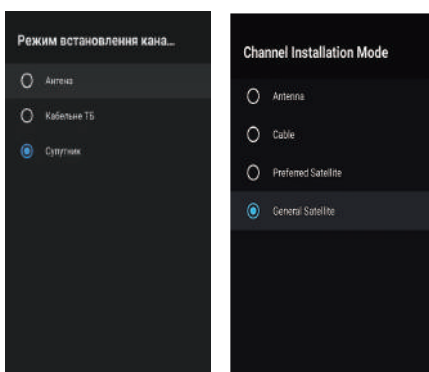

1. Увійдіть в Меню->Налаштування->Канал->Режим установки каналу, виберіть Кращий супутник або Загальний супутник. Серед них кращий супутник був встановлений з відповідними супутниками операторів НТВ +, Tricolor і Telekarta. Я збираюся обрати Загальний супутник.

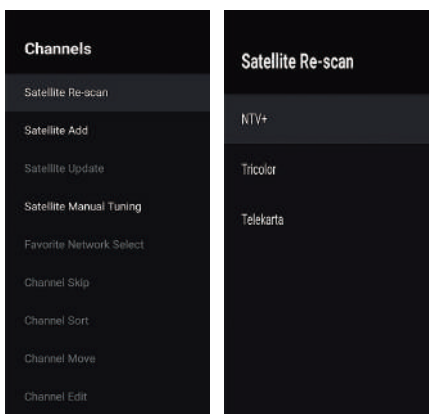

2. Увійдіть в Меню->Налаштування->Канал->Канали->Повторне сканування супутника.

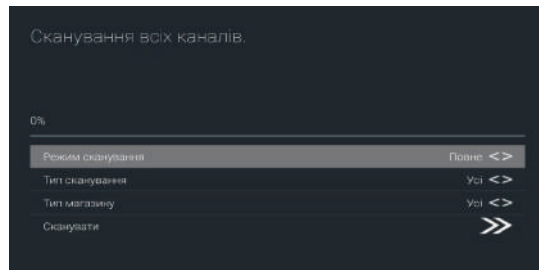
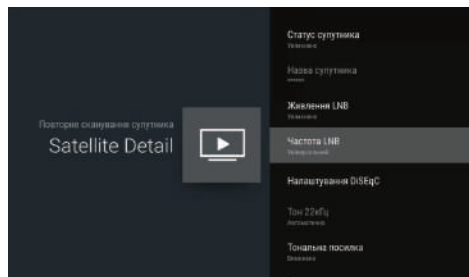
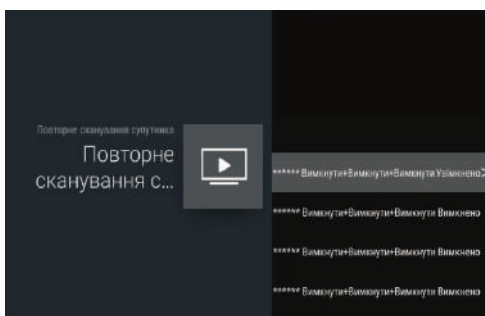

3. Натисніть ОК, щоб ввести налаштування параметрів супутника, серед яких LNB потужність, LNB частоту, набір DiSEqC, 22K та інші. Потім поверніться до повторного сканування супутника і натисніть на праву кнопку миші, щоб увійти в меню пошуку. Потім поверніться до повторного сканування супутника і натисніть на праву кнопку миші, щоб увійти в меню пошуку.

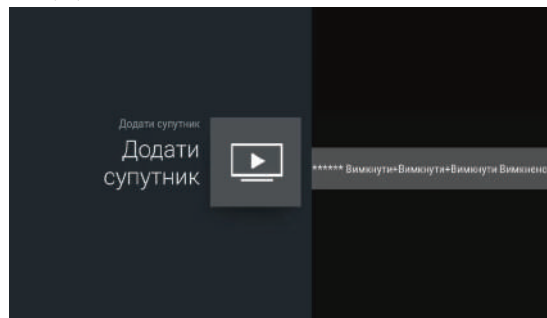

**Додавання супутника:** Додати сигнал трансляції.

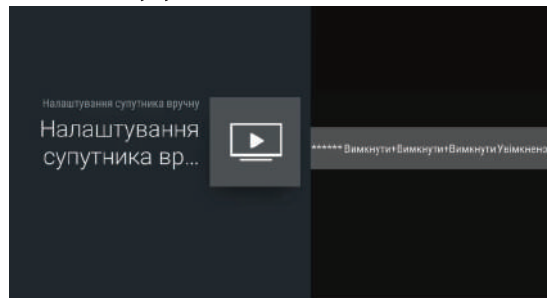

**Ручна настройка супутника:** Ручний пошук певного TP, що може бути доданий при необхідності.

## ОБЛІКОВІ ЗАПИСИ ТА ВХІД

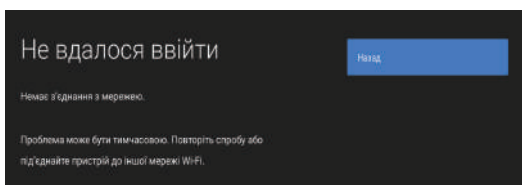

## ДОДАТКИ

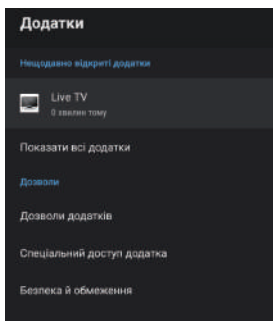

У цьому меню можна встановити дозволи на додатки і побачити списки додатків

1. Натисніть кнопку ▲/▼, щоб вибрати те, що Ви хочете встановити.
2. Натисніть кнопку ОК для налаштування.
3. Після завершення налаштувань, натисніть кнопку BACK, щоб повернутися в попереднє меню.

## НАЛАШТУВАННЯ ПРИЛАДУ

### ОПИС

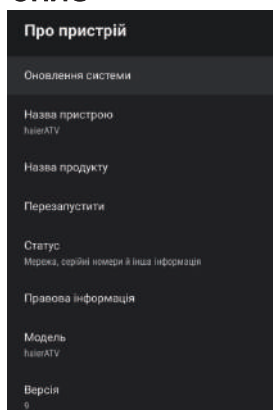

У цьому меню Ви можете прочитати інформацію про налаштування телевізора.

1. Натисніть кнопку ▲/▼, щоб вибрати те, що Ви хочете встановити.
2. Натисніть кнопку ОК для налаштування.
3. Після завершення налаштувань, натисніть кнопку BACK, щоб повернутися в попереднє меню.

## ДАТА І ЧАС

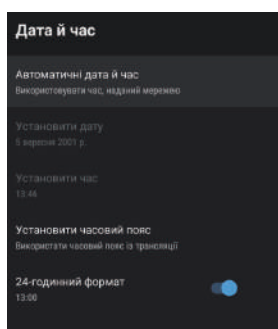

**Автоматична дата та час** – Натисніть кнопку ▲/▼ для вибору опції, а потім натисніть кнопку ОК, щоб увійти в підменю. (Додатково: Використовуйте мережевий час, або вимкніть його)

### ПРИМІТКА

- Ручна настройка параметрів дати і часу автоматично вимкне **автоматичну дату і час**.

**Встановити дату** - Натисніть кнопку ▲/▼ для вибору опції, а потім натисніть кнопку ОК, щоб увійти в підменю.

**Встановити час** - Натисніть кнопку ▲/▼ для вибору опції, а потім натисніть кнопку ОК, щоб увійти в підменю.

**Встановити часовий пояс** - Натисніть кнопку ▲/▼ для вибору опції, а потім натисніть кнопку ОК, щоб увійти в підменю.

**Використовувати 24-годинний формат** - Натисніть кнопку ▲/▼ для вибору опції, а потім натисніть кнопку ОК, щоб увімкнути або вимкнути.

## ЧАС

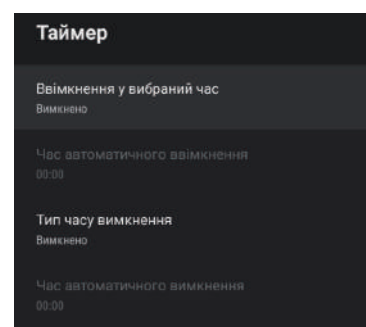

**Тип включення живлення** - Натисніть кнопку ▲/▼ для вибору опції, а потім натисніть кнопку ОК, щоб увімкнути, вимкнути або здійснити дію ще раз.

**Автоматичне включення живлення** - Натисніть кнопку ▲/▼ для вибору опції, а потім натисніть кнопку ОК, щоб увійти в підменю. (Ця опція дійсна, якщо [тип включення живлення] обраний як увімкнений або повторно увімкнений.)

тип відключення живлення ▲/▼ для вибору опції, а потім натисніть кнопку ОК, щоб увімкнути, вимкнути або здійснити дію ще раз.

**Автоматичне відключення живлення** - Натисніть кнопку ▲/▼ для вибору опції, а потім натисніть кнопку ОК, щоб увійти в підменю. (Ця опція дійсна, якщо **тип відключення живлення** обраний як увімкнений або повторно увімкнений.)

## МОВА

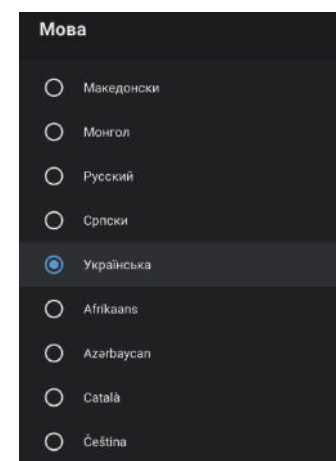

**Мова** - Натисніть кнопку ▲/▼ для вибору опції, а потім натисніть кнопку ОК, щоб ввести вибрану мову.



## КЛАВІАТУРА

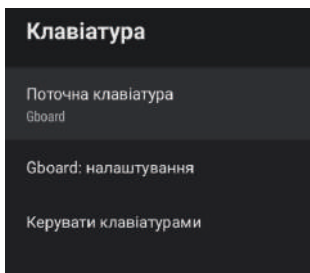

**Поточна клавіатура** - Натисніть кнопку ▲/▼ для вибору опції, а потім натисніть кнопку ОК, щоб увійти в підменю.

**Налаштування Gboard** - Натисніть кнопку ▲/▼ для вибору опції, а потім натисніть кнопку ОК, щоб увійти в підменю.

**Управління клавіатурами** - Натисніть кнопку ▲/▼ для вибору опції, а потім натисніть кнопку ОК, щоб увійти в підменю.

## ВХОДИ

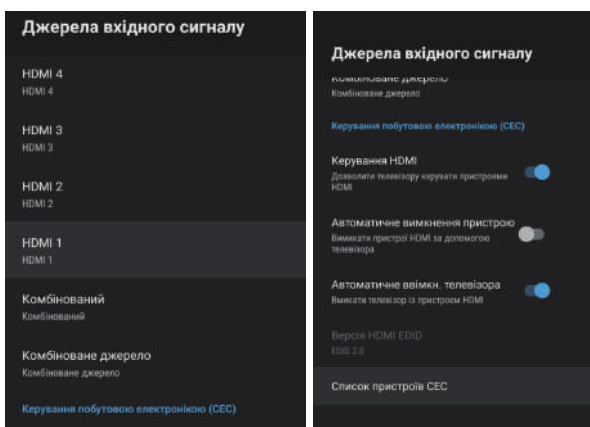

**Входи** - Натисніть кнопку ▲/▼ для вибору опції, а потім натисніть кнопку ОК, щоб увійти в підменю.

**Керування HDMI** - Натисніть кнопку ▲/▼ для вибору опції, а потім натисніть кнопку ОК, щоб увімкнути або вимкнути.

**Автоматичне вимкнення пристрою** - Натисніть кнопку ▲/▼ для вибору опції, а потім натисніть кнопку ОК, щоб увімкнути або вимкнути.

**Автоматичне увімкнення телевізора** - Натисніть кнопку ▲/▼ для вибору опції, а потім натисніть кнопку ОК, щоб увімкнути або вимкнути.

**HDMI EDID Версія** - показати EDID версію.

**Список приставів CEC** - Натисніть кнопку ▲/▼ для вибору опції, а потім натисніть кнопку ОК, щоб увійти в підменю.

## ЖИВЛЕННЯ ЕЛЕКТРОЕНЕРГІЄЮ

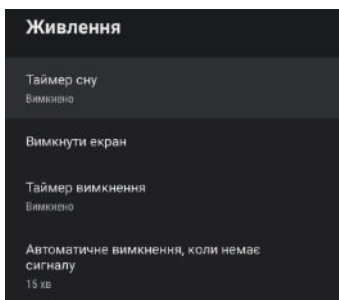

**Таймер сну** - Натисніть кнопку ▲/▼ для вибору опції, а потім натисніть кнопку ОК, щоб увійти в підменю. (Додатково: викл, 10 хвилин, 20 хвилин, 30 хвилин, 40 хвилин, 50 хвилин, 60 хвилин, 90 хвилин, 120 хвилин).

**Зображення вимкнено** - Натисніть кнопку ▲/▼ для вибору опції, а потім натисніть кнопку ОК, щоб увімкнути або вимкнути.

**Вимкнути таймер** - Натисніть кнопку ▲/▼ для вибору опції, а потім натисніть кнопку ОК, щоб увійти в підменю. (Додатково: викл, 30 хвилин, 60 хвилин, 90 хвилин, 120 хвилин, 150 хвилин, 180 хвилин, 210 хвилин, 240 хвилин).

**Без сигналу автоматичного відключення живлення** - Натисніть кнопку ▲/▼ для вибору опції, а потім натисніть кнопку ОК, щоб увійти в підменю.

(Додатково: викл, 5 хвилин, 10 хвилин, 15 хвилин, 30 хвилин, 60 хвилин).

## ЗОБРАЖЕННЯ

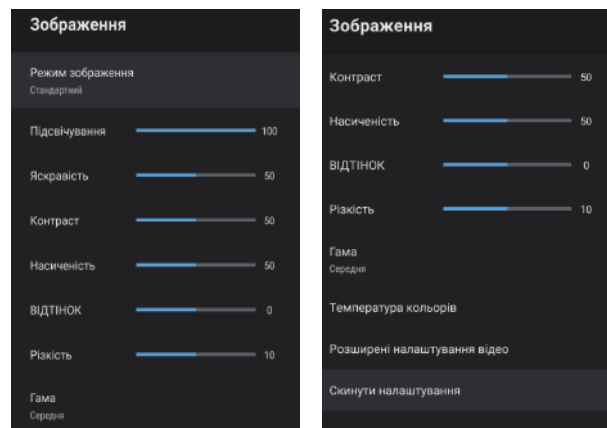

**Режим зображення** - Натисніть кнопку ▲/▼, щоб вибрати кнопку для входу в підменю. (Додатково: користувач, Стандартний, Яскравий, Спорт, Кіно, Гра, Енергозберігаючий).

**Підсвічування / Яскравість / Контраст / Насиченість / Відтінок / Різкість** - Натисніть кнопку ▲/▼ для вибору опції. Натисніть кнопку ◀ для зменшення параметра. Натисніть кнопку ▶ для збільшення параметра.

**Гамма** - Натисніть кнопку ▲/▼ для вибору опції, а потім натисніть кнопку ОК, щоб увійти в підменю. (Додатково: темний, середній, яскравий).

**Колірна температура** - Натисніть кнопку ▲/▼ для вибору опції, а потім натисніть кнопку ОК, щоб увійти в підменю.

**HDR** - Натисніть кнопку ▲/▼ для вибору опції, натисніть кнопку ОК, щоб увійти в підменю (Додатково: увімкнено, вимкнено).

**Розширене відео** - Натисніть кнопку ▲/▼ для вибору опції, а потім натисніть кнопку ОК, щоб увійти в підменю.

**Скидання налаштувань** - Скидання всіх налаштувань до заводських за замовчуванням.



## ЗВУК

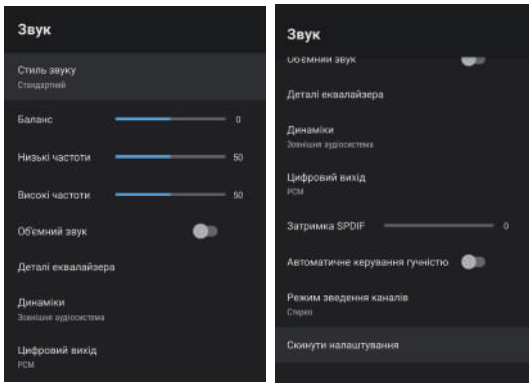

**Стиль звуку** - Натисніть кнопку ▲/▼ для вибору опції, а потім натисніть кнопку **ОК**, щоб увійти в підменю. (Додатково: користувач, Стандартний, Яскравий, Спорт, Кіно, Музика, Новини).

**Баланс / Бас / Високі частоти** - Натисніть кнопку ▲/▼ для вибору опції. Натисніть кнопку ◀ для зменшення параметра. Натисніть кнопку ▶ для збільшення параметра.

**Об'ємний звук** - Натисніть кнопку ▲/▼ для вибору опції, а потім натисніть кнопку **ОК**, щоб увімкнути або вимкнути.

**Деталь еквалайзера** - Натисніть кнопку ▲/▼ для вибору опції, а потім натисніть кнопку **ОК**, щоб увійти в підменю.

**Динаміки** - Натисніть кнопку ▲/▼ для вибору опції, а потім натисніть кнопку **ОК**, щоб увійти в підменю. (Додатково: динаміки телевізора, зовнішня аудіосистема).

**Цифровий вихід** - Натисніть кнопку ▲/▼ для вибору опції, а потім натисніть кнопку **ОК**, щоб увійти в підменю. (Додатково: Auto, Bypass, PCM, Dolby Digital Plus, Dolby Digital).

**Відкладання SPDIF** - Натисніть кнопку ▲/▼ для вибору опції. Натисніть кнопку ◀ для зменшення параметра. Натисніть кнопку ▶ для збільшення параметра.

**Автоматичний регулятор гучності** - Натисніть кнопку ▲/▼ для вибору опції, а потім натисніть кнопку **ОК**, щоб увімкнути або вимкнути.

**Режим зниженого мікшування** - Натисніть кнопку ▲/▼ для вибору опції, а потім натисніть кнопку **ОК**, щоб увійти в підменю. (Додатково: Stereo, Об'ємний звук).

**Скидання налаштувань** - Скидання всіх налаштувань до заводських за замовчуванням.

## НАКОПИЧУВАЧ / ПАМ'ЯТЬ

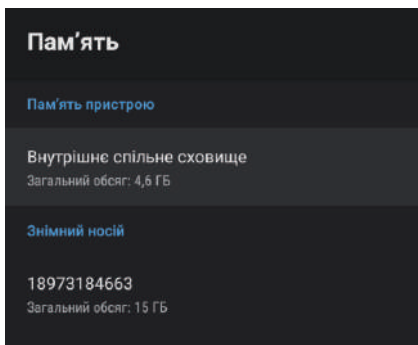

**Внутрішній загальний накопичувач** - Натисніть кнопку ▲/▼ для вибору опції, а потім натисніть кнопку **ОК**, щоб увійти в підменю.

**Пересувний накопичувач** - Натисніть кнопку ▲/▼ для вибору опції, а потім натисніть кнопку **ОК**, щоб увійти в підменю (Примітка: Показати зовнішні пристрої, якщо вони є).

## ГОЛОВНИЙ ЕКРАН

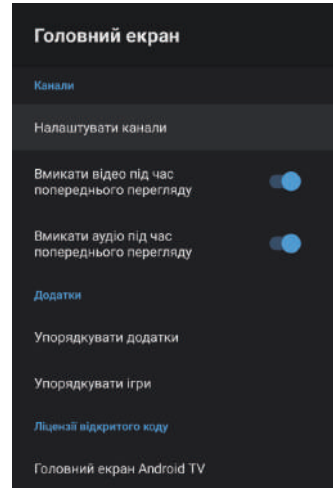

У цьому меню можна налаштувати канали, додатки, ліцензії з відкритим вихідним кодом.

1. Натисніть кнопку ▲/▼, щоб вибрати те, що Ви хочете встановити.
2. Натисніть кнопку **ОК** для налаштування.
3. Після завершення налаштувань, натисніть кнопку **BACK**, щоб повернутися в попереднє меню.

## РЕЖИМ RETAIL

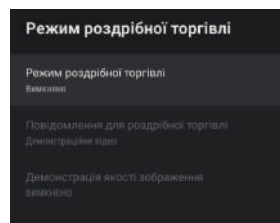

**Режим RETAIL** - Натисніть кнопку ▲/▼ для вибору опції, а потім натисніть кнопку **ОК**, щоб увімкнути або вимкнути.

**Повідомлення Retail** - Натисніть кнопку ▲/▼ для вибору опції, а потім натисніть кнопку **ОК**, щоб увійти в підменю (Примітка: Demo video, e-POP left, e-POP bottom).

**PQ Demo** - Натисніть кнопку ▲/▼ кнопку для вибору опції, а потім натисніть кнопку **ОК**, щоб увійти в підменю. (Примітка: ВИКЛ, ВЛІВО, ВПРАВО)

## GOOGLE

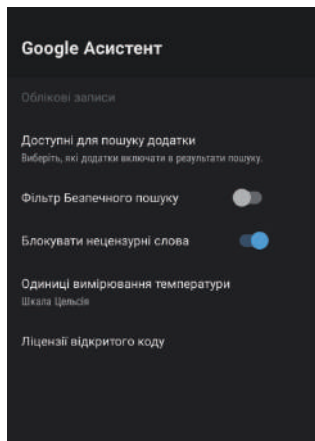

У цьому меню можна встановити пошукові додатки, безпечний фільтр пошуку, цензуру, ліцензії з відкритим вихідним кодом.

1. Натисніть кнопку ▲/▼, щоб вибрати те, що Ви хочете встановити.
2. Натисніть кнопку **OK** для налаштування.
3. Після завершення налаштувань, натисніть кнопку **ВАСИ**, щоб повернутися в попереднє меню.

## CHROMECASTBUILT-IN

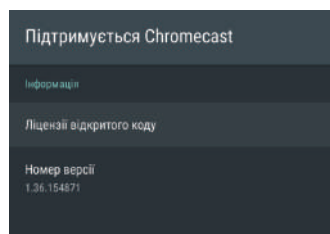

У цьому меню ви можете прочитати інформацію про налаштування Chromecast

1. Натисніть кнопку ▲/▼, щоб вибрати те, що Ви хочете встановити.
2. Натисніть кнопку **OK** для налаштування.
3. Після завершення налаштувань, натисніть кнопку **ВАСИ**, щоб повернутися в попереднє меню.

## ЗАСТАВКА

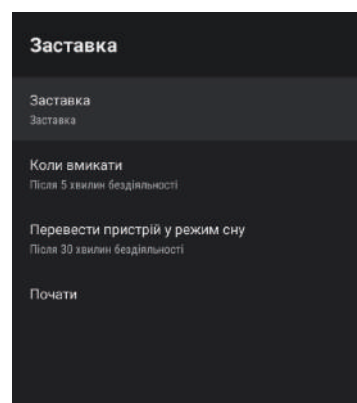

**Заставка** - Натисніть кнопку ▲/▼ для вибору опції, а потім натисніть кнопку **OK**, щоб увійти в підменю. (Додатково: Вимкніть екран, Фон, Кольори)

**Поява заставки** - Натисніть кнопку ▲/▼ для вибору опції, а потім натисніть кнопку **OK**, щоб увійти в підменю. (Додатково: 5 хвилин, 15 хвилин, 30 хвилин, 1 година, 2 години,).

**Прилад в режимі сну** - Натисніть кнопку ▲/▼ для вибору опції, а потім натисніть кнопку **OK**, щоб увійти в підменю. (Додатково: 30 хвилин, 1 година, 3 години, 6 годин, 12 годин, ніколи).

**Почати зараз** - Натисніть кнопку ▲/▼ для вибору опції, а потім натисніть кнопку **OK**, щоб увійти в екранну заставку.

## МІСЦЕ РОЗТАШУВАННЯ

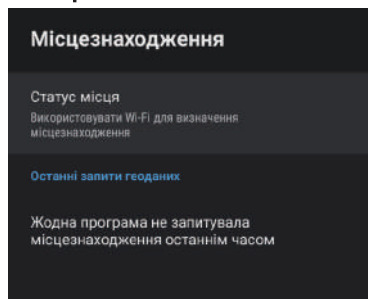

**Статус місця розташування** - Натисніть кнопку ▲/▼ для вибору опції, а потім натисніть кнопку **OK**, щоб увійти в підменю. (Додатково: Використовуйте Wi-Fi для визначення місця розташування, або відключіть цю функцію)

## ВИКОРИСТАННЯ ТА ДІАГНОСТИКА

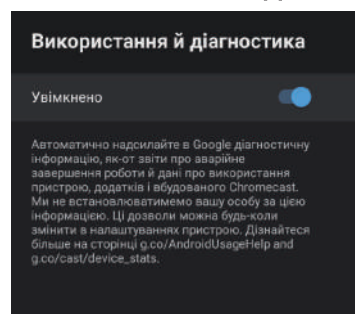

**Використання та діагностика** - Натисніть кнопку ▲/▼ для вибору опції, а потім натисніть кнопку **OK**, щоб увімкнути або вимкнути.

## ДОСТУПНІСТЬ

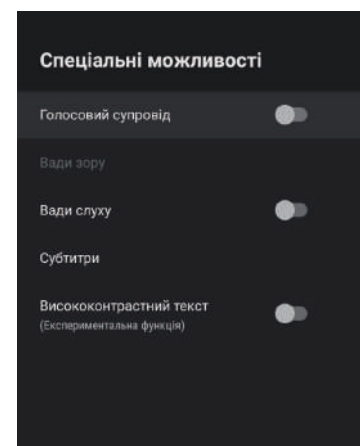

**Аудіо опис** - Натисніть кнопку ▲/▼ для вибору опції, а потім натисніть кнопку **OK**, щоб увімкнути або вимкнути.

**Слабозорі** - Натисніть кнопку ▲/▼ для вибору опції, а потім натисніть кнопку **OK**, щоб увійти в підменю. (Потрібно: включити аудіо опис)

**Люди з порушеннями слуху** - Натисніть кнопку ▲/▼ для вибору опції, а потім натисніть кнопку **OK**, щоб увімкнути або вимкнути.

**Субтитри** - Натисніть кнопку ▲/▼ для вибору опції, а потім натисніть кнопку **OK**, щоб увійти в підменю.

**Висококонтрастний текст** - Натисніть кнопку ▲/▼ для вибору опції, а потім натисніть кнопку **OK**, щоб увімкнути або вимкнути.

## СКИДАННЯ

Натисніть кнопку **OK**, щоб увійти в підменю.

Скидання - Видалити все.

## ПУЛЬТ ДИСТАНЦІЙНОГО КЕРУВАННЯ ТА АКСЕСУАРИ

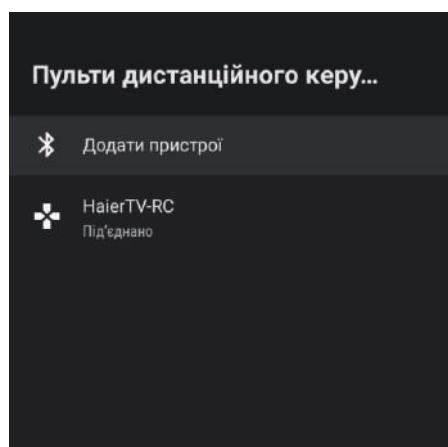
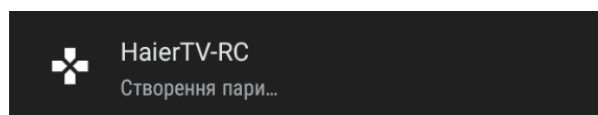
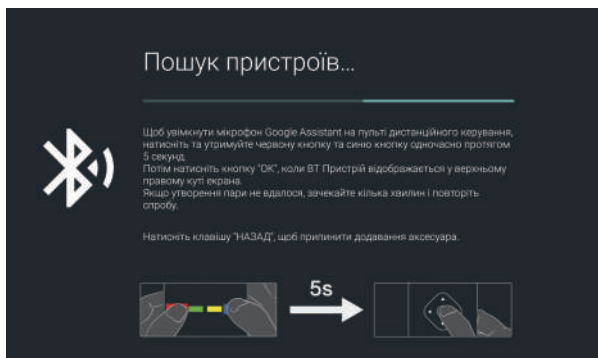

У цьому меню можна створити пару Bluetooth пристроїв.

1. Натисніть **червону** та **синю** кнопки в нижній частині пульта дистанційного керування та утримуйте протягом 5 секунд.
2. Коли індикатор почне блимати, відпустіть її. Пульт дистанційного керування буде посылати сигнал сполучення до телевізора і відобразить інформацію про сполучення до телевізора і відобразить інформацію про сполучення до телевізора в правій частині екрану.
3. Натисніть кнопку **ОК**, щоб відобразити сполучення. Якщо пара з'являється, з'єднання виконано успішно.
4. Якщо з'являється повідомлення, що не вдалося виконати сполучення, з'єднання переривається. Зачекайте 30 секунд, а потім натисніть **червону** та **синю** кнопки в нижній частині пульта дистанційного керування та утримуйте протягом 5 секунд, щоб повторити попередні дії.
5. Натисніть кнопку **EXIT** або **BACK**, щоб повернутися в попереднє меню.

## ДОДАВАННЯ ТА ВИКОРИСТАННЯ МУЛЬТИМЕДІЙНОГО ПРОГРАВАЧА

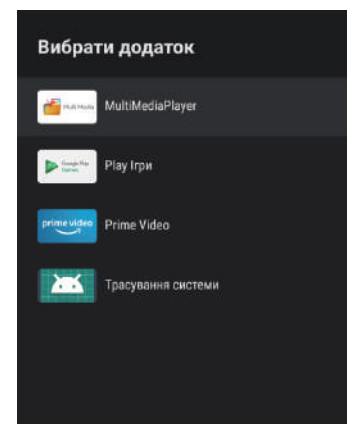
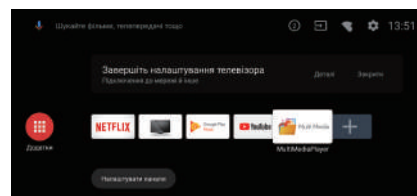

1. У головному інтерфейсі виберіть значок + в колонці Додаток, щоб додати додаток, та натисніть кнопку **ОК**. Натисніть вгору і вниз, щоб вибрати додаток MultiMediaPlayer, і натисніть кнопку **ОК**, щоб додати його в головний інтерфейс.

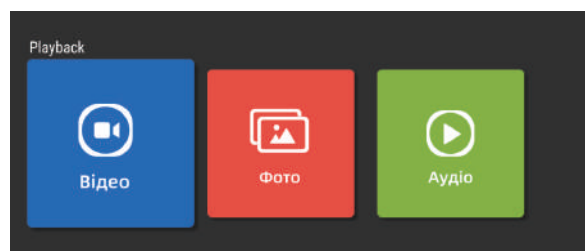

2. Натисніть кнопку **ОК**, щоб увійти в мультимедійний програвач і відобразити відео, фото, аудіо. Після підключення флеш-накопичувача **USB**, ви можете переглядати відповідні файли на флеш-накопичувачі **USB**.

### ПРИМІТКА

Меню / функція може відрізнитися в залежності від того, коли Ви придбали телевізор.

## ВИРІШЕННЯ ПРОБЛЕМ

Будь ласка, перевірте все перш ніж звертатися в сервісний центр. Ці поради можуть заощадити час і гроші, так як витрати на установку телевізора та налаштувань не покриваються Вашою гарантією.

Симптоми	Елементи для перевірки і наступні дії
«Привид» або подвійне зображення	<ul style="list-style-type: none"><li>Це може бути викликано непрохідністю сигналу до антени через високі будівлі або пагорби. Використання високоспрямованої антени може поліпшити якість зображення.</li></ul>
Немає живлення електроенергією	<ul style="list-style-type: none"><li>Перевірте, чи підключений кабель живлення телевізора до розетки.</li><li>Вимкніть телевізор, почекайте 60 секунд. Потім знову вставте вилку в розетку і увімкніть телевізор.</li></ul>
Немає зображення	<ul style="list-style-type: none"><li>Перевірте підключення антени на задній панелі телевізора, щоб переконатися, що все підключено правильно.</li><li>Можливі проблеми з трансляцією станції. Спробуйте інший канал.</li><li>Налаштуйте контрастність і яскравість.</li><li>Перевірте елемент керування субтитрами. Деякі текстові режими можуть блокувати екран.</li></ul>
Гарне зображення, але немає звуку	<ul style="list-style-type: none"><li>Збільшіть рівень гучності, натиснувши кнопку <b>VOL+</b> на пульті дистанційного керування або на бічній панелі управління телевізора.</li><li>Натисніть кнопку <b>MUTE</b> на пульті дистанційного управління, щоб вимкнути звук.</li></ul>
Хороший звук, але поганий колір	<ul style="list-style-type: none"><li>Налаштуйте контрастність, колір і яскравість.</li></ul>
Погана якість зображення	<ul style="list-style-type: none"><li>Погана якість зображення може виникнути при одночасному підключенні до телевізора S-VHS камери або відеокамери та інших периферійних пристроїв. Вимкніть один з периферійних пристроїв.</li></ul>
Нечітке зображення і шум	<ul style="list-style-type: none"><li>Перевірте підключення антени.</li></ul>
Горизонтальна пунктирна лінія	<ul style="list-style-type: none"><li>Це може бути викликано електричними перешкодами (наприклад, фен, сусідні неонових вогні і т.д.). Вимкніть обладнання.</li></ul>
Телевізор не реагує на пульт дистанційного керування	<ul style="list-style-type: none"><li>Перевірте, чи працюють батарейки. Замініть їх при необхідності.</li><li>Очистіть об'єктив датчика дистанційного керування на телевізорі.</li><li>Ви все ще можете використовувати кнопки на бічній панелі телевізора.</li></ul>
Пікселі (точки), які завжди темні або завжди горять	<ul style="list-style-type: none"><li>Ваш телевізор точно виготовлений з використанням надзвичайно високого рівня технологій. Однак іноді пікселі можуть відобразитися неправильно. Вищезгадане притаманне цьому типу продукту, проте не свідчить про дефектний продукт.</li></ul>

# СПЕЦИФІКАЦІЯ ПРОДУКТУ

## 65 " UHD Digital LED LCD TV

Якість телевізійного зображення:	UHD Вбудований цифровий. Розмір екрану: 165 см Роздільна здатність 3840x2160 пікселів 60 Гц.
DTV Tuner Decoder	DVB-T, DVB-C, DVB-T2, DVB-S2 16/32/64/128/256 QAM модуляція MPEG2, MPEG4, H.265
Можливості підключення:	1 оптичний порт 2 USB порт 1 RJ45 4 HDMI роз'єми 1 відео роз'єм 1 L роз'єм 1 R роз'єм 2 RF роз'єми 1 YPbPr роз'єм 1 порт навушників 1 TF роз'єм 1 CI слот Системи підтримки: PAL + SECAM Номер каналу зберігання: 1000 (DTV), 100 (ATV) TV(RF): 75 Ω Дисбаланс AV відео вхід: 75 Ω, 1 V-P, RCA AV аудіо вхід: 20K Ω, 500mV RMS YPbPr / HDMI відео вхід: 480i, 480p, 576i, 576p, 720p, 1080i, 1080p
Якість звуку:	Стерео звукова система. 2 x 10 Вт RMS вихідної потужності.
Енергоспоживання в режимі очікування	≤ 0.5 Вт
Цифрові характеристики:	Цифровий інтерактивний. Цифровий текст. Доступні субтитри цифрового відео мовлення (DVB). Автоматична настройка. Автоматичне сканування для нових каналів. Телегід на сьогодні та на наступні дні. 7-денний електронний телегід (EPG). Поповнити сумісний телевізор. CI слот. Сумісний аудіо опис.
Додаткові характеристики:	UHF/VHF тюнер; таймер сну; батьківський контроль; зображення і текст Потрібно 2 x AAA батареї (в комплекті) в пульт дистанційного керування. Розмір ESA держателя: 400x200 мм Розмір упаковки (ШxВxД): 1658x1014x193 мм Розмір комплекту (ШxВxД) з підставкою: 1448.9x911.5x343.8 мм Розмір комплекту (ШxВxД) без підставки: 1448.9x845.5x49.8 мм Вага упаковки: 34 кг Вага комплекту з підставкою: 28 кг Вага комплекту без підставки: 25.9 кг

\* Технічні характеристики цього телевізора наведені тут тільки для довідки.  
По мірі оновлення продукту можуть виникати розбіжності.  
Дизайн і технічні характеристики можуть бути змінені без попереднього повідомлення.

# Haier

Уполномоченное лицо, принимающее претензии: ООО «ХАР». Адрес: 121099, г. Москва, Новинский бульвар, д.8, эт. 16, офис 1601, тел. 8-800-200-17-06, email: [info@haierrussia.ru](mailto:info@haierrussia.ru)

Изготовитель: «Haier Overseas Electric Appliances Corp. Ltd» Хайер Оверсиз Электрик Апплаенсиз Корп. Лтд. Адрес: Room S401, Haier Brand building, Haier Industry park Hi-tech Zone, Laoshan District Qingdao, China. Рум S401, Хайер бренд билдинг, Хайер индастрипарк Хай-тек зон, Лаошан дистрикт, Циндао, Китай

Импортер: ООО «ХАР». Адрес импортера: 121099, г. Москва, Новинский бульвар, д.8, эт. 16, офис 1601 тел. 8-800-200-17-06, email: [info@haierrussia.ru](mailto:info@haierrussia.ru)

Дата изготовления и гарантийный срок указаны на упаковке.

Дата виробництва і гарантійний термін вказані на упаковці.

Ондірілген куні және кепілдік мерзімі орамда кертетілген.

# EAC