

SAMSUNG

РУКОВОДСТВО ПОЛЬЗОВАТЕЛЯ

The Sero

LS05T



Благодарим за приобретение изделия компании Samsung.

Для наилучшего обслуживания зарегистрируйте свое устройство на сайте www.samsung.com.

Модель _____ Серийный номер _____

Перед изучением этого руководства пользователя

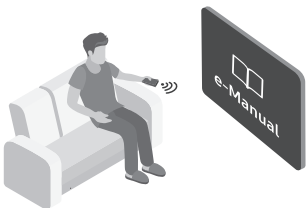



К телевизору прилагается данное руководство пользователя и встроенное электронное руководство. Прежде чем приступить к изучению этого руководства пользователя, обратите внимание на следующее:

	Руководство пользователя	Прилагаемое руководство пользователя содержит сведения о безопасности изделия, его установке, комплектующих, начальной конфигурации и технических характеристиках.
	e-Manual	Дополнительные сведения об этом телевизоре приведены во встроенном в него электронном руководстве. <ul style="list-style-type: none">• Чтобы открыть e-Manual, выберите  >  Настройки > Поддержка > Открыть e-Manual



Руководства пользователя можно загрузить с веб-сайта (www.samsung.com) и просматривать их содержимое на ПК или мобильном устройстве.

Знакомство с функциями, упрощающими работу с электронным руководством

- Некоторые экраны меню недоступны из электронного руководства.

	Поиск	Выбор элемента из списка результатов поиска для отображения соответствующей страницы.
	Указатель	Выбор ключевого слова для перехода на соответствующую страницу. <ul style="list-style-type: none">– В некоторых регионах отдельные меню могут не отображаться.
	Карта сайта	Здесь отображаются списки для каждого элемента e-Manual.
	Последние	Выбор темы из списка недавно просмотренных тем.

Знакомство с функциями кнопок на страницах электронного руководства

	Попроб.	Позволяет получить доступ к соответствующему элементу меню и сразу же опробовать функцию.
	Связать	Мгновенный переход к теме, указанной на странице указателя тем руководства e-Manual.

Предупреждение! Важные указания по безопасности

Перед эксплуатацией телевизора ознакомьтесь с указаниями по безопасности.

Пояснения к символам на вашем изделии Samsung см. в таблице ниже.

ОСТОРОЖНО!			
ОПАСНОСТЬ ПОРАЖЕНИЯ ТОКОМ! НЕ ОТКРЫВАТЬ!			Изделие класса II: этот символ означает, что данное изделие не требует заземления. Если на изделии с силовым проводом этот символ отсутствует, НЕОБХОДИМО предусмотреть надежное соединение с защитным заземлением.
ВНИМАНИЕ! ВО ИЗБЕЖАНИЕ ПОРАЖЕНИЯ ЭЛЕКТРИЧЕСКИМ ТОКОМ НЕ ОТКРЫВАЙТЕ КРЫШКУ (ИЛИ ЗАДНЮЮ ПАНЕЛЬ) ИЗДЕЛИЯ. ВНУТРИ ИЗДЕЛИЯ ОТСУТСТВУЮТ ДЕТАЛИ, РЕМОНТ КОТОРЫХ МОЖЕТ ВЫПОЛНЯТЬ ПОЛЬЗОВАТЕЛЬ. ОБРАТИТЕСЬ К КВАЛИФИЦИРОВАННОМУ СПЕЦИАЛИСТУ.			Напряжение переменного тока: номинальное напряжение, обозначенное этим символом, соответствует напряжению переменного тока.
	Этот символ свидетельствует о том, что внутри изделия имеется высокое напряжение. Любой контакт с деталями внутри изделия представляет опасность.		Напряжение постоянного тока: номинальное напряжение, обозначенное этим символом, соответствует напряжению постоянного тока.
	Этот символ обозначает, что к изделию прилагается важный документ, касающийся его эксплуатации и технического обслуживания.		Внимание! Перед использованием ознакомьтесь с инструкциями: этот символ призывает пользователей ознакомиться со сведениями о безопасности, приведенными в руководстве пользователя.

- Щели и отверстия в корпусе, а также в задней и нижней части предназначены для обеспечения необходимой вентиляции. Чтобы обеспечить надежную работу данного устройства, а также защитить его от перегрева, не перекрывайте эти щели и отверстия.
 - Не устанавливайте данное устройство в изолированном пространстве, например в книжном шкафу или во встроенной мебели, если не обеспечивается надлежащая вентиляция.
 - Не устанавливайте данное устройство вблизи или поверх радиатора, нагревателя или в местах, подверженных воздействию прямых солнечных лучей.
 - Во избежание возгорания или поражения электрическим током не размещайте на устройстве сосуды с водой (вазы и т. д.).
- Не подвергайте данное устройство воздействию воды и влаги (не размещайте его возле ванны, раковины, кухонной мойки или стирального бака, на влажной поверхности, около бассейна и т. п.) При попадании воды в устройство отсоедините его от электросети и немедленно обратитесь к официальному дилеру.
- В данном устройстве установлены батарейки. В вашем регионе могут действовать предписания по надлежащей утилизации батареек с учетом экологических требований. Для получения информации по утилизации или переработке обратитесь в местные органы власти.
- Не допускайте перегрузки сетевых розеток, адаптеров и удлинительных шнуров, поскольку это может привести к возгоранию или поражению электрическим током.
- Кабели питания необходимо проложить таким образом, чтобы на них нельзя было случайно наступить или зажать предметами, помещенными на них или рядом с ними. Особое внимание следует уделить местам, где шнур соединяется с вилками, электрическими розетками или выходит из устройства.

- Для обеспечения защиты данного устройства во время грозы или в период длительного хранения в отключенном состоянии отсоединяйте его от сетевой розетки, антенны или кабельной системы. Это обеспечит защиту устройства от удара молнии и скачков напряжения в электросети.
- Прежде чем подсоединять кабель питания переменного тока к разъему адаптера постоянного тока, убедитесь в том, что значение напряжения, указанное на адаптере постоянного тока, соответствует напряжению в местной электросети.
- Ни в коем случае не вставляйте металлические предметы в открытые части данного устройства. Это может привести к поражению электрическим током.
- Во избежание поражения электрическим током не прикасайтесь к внутренним компонентам устройства. Вскрывать устройство разрешается только квалифицированному специалисту.
- Убедитесь, что шнур питания надежно зафиксирован в розетке. При отсоединении кабеля питания от розетки всегда тяните за вилку. Никогда не тяните за кабель питания. Не прикасайтесь к кабелю питания мокрыми руками.
- Если устройство работает неправильно, например, появились необычные звуки или запах, немедленно отключите его от розетки и обратитесь к официальному дилеру или в сервисный центр Samsung.
- Обязательно отключайте кабель питания от розетки, если не планируете использовать телевизор в течение длительного времени или собираетесь надолго уехать (особенно если в это время дома остаются дети, пожилые люди или лица с ограниченными возможностями).
 - Накопившаяся пыль может привести к поражению электрическим током, утечке тока или возгоранию вследствие искрения, нагревания кабеля питания или нарушения изоляции на нем.
- Если телевизор установлен в сильно запыленном помещении или в помещении с резкими колебаниями температуры, высокой влажностью или наличием химических веществ, а также в случае, если устройство будет работать круглосуточно (например, в аэропортах, на железнодорожных вокзалах и т. д.), обратитесь в официальный сервисный центр. В противном случае возможно серьезное повреждение телевизора.
- Используйте только правильно заземленную вилку и розетку.
 - Неправильное заземление может привести к поражению электрическим током или повреждению оборудования. (Только для оборудования класса I.)
- Для полного отключения устройства от источника питания следует отключить его от сетевой розетки. Чтобы устройство можно было быстро отключить, розетка и штекер должны находиться в легкодоступном месте.
- Храните принадлежности (батарейки и т. д.) в недоступном для детей месте.
- Не бросайте изделие и не подвергайте его ударам. При повреждении изделия отсоедините кабель питания и обратитесь в сервисный центр Samsung.
- Перед очисткой отсоедините кабель питания от электрической розетки, затем протрите изделие мягкой сухой тканью. Не используйте такие химические вещества, как воск, бензин, спирт, растворители, инсектициды, освежители воздуха, смазочные или моющие вещества. Это может привести к повреждению поверхностей телевизора или стиранию надписей на нем.
- Не подвергайте устройство воздействию воды.
- Не бросайте батареи в огонь.
- Не допускайте короткого замыкания или нагревания батарей, не разбирайте их.
- **ОСТОРОЖНО!:** В случае замены батарей в пульте дистанционного управления на батареи неправильного типа существует опасность взрыва. Для замены используйте только такие же или аналогичные батареи.

* Рисунки и иллюстрации в данном руководстве пользователя представлены только для справки. Они могут отличаться от фактического внешнего вида устройства. Конструкция и характеристики изделия могут быть изменены без предварительного уведомления.

Содержание

	Перед изучением этого руководства пользователя	2
	Предупреждение! Важные указания по безопасности	3
01	Что входит в комплект?	
02	Установка телевизора	
	Обеспечение достаточной вентиляции для телевизора	7
	Меры предосторожности при установке телевизора	7
	Меры предосторожности при перемещении The Sero	8
	Первоначальная настройка	8
03	Подключение приложения SmartThings	
	Установка соединения между The Sero и приложением SmartThings	9
04	Операции в режиме Книжный режим	
	Переключение режима	10
	Настройка содержимого для режима Книжный режим	11
	Воспроизведение музыки в режиме Книжный режим	12
	Настройка режима Книжный режим	13
05	Интеллектуальный пульт ДУ Samsung	
	Кнопки интеллектуального пульта ДУ Samsung	14
	Сопряжение телевизора Samsung и Интеллектуального пульта ДУ Samsung	15
	Установка батарей в Интеллектуальный пульт ДУ Samsung	15
06	Конфигурация The Sero	
	Использование руководства ТВ-контроллер	16
07	Подключение к сети	
	Беспроводное сетевое соединение	18
08	Устранение неисправностей и обслуживание	
	Поиск и устранение неисправностей	19
	Что такое удаленная поддержка?	21
	Датчик экономного режима и яркость экрана	22
	Очистка поверхности телевизора	22
09	Технические характеристики и прочая информация	
	Технические характеристики	23
	Условия окружающей среды	23
	Уменьшение потребления электроэнергии	24
	Лицензии	24
	Режим ожидания	25

01 Что входит в комплект?

Убедитесь, что в комплект поставки телевизора входят перечисленные ниже приспособления. Если какой-либо элемент комплекта отсутствует, обратитесь к своему дилеру.

- Интеллектуальный пульт ДУ Samsung и батареи (AA, 2 шт.)
- Гарантийный талон и нормативная информация (предоставляется не для всех стран)
- Руководство пользователя
- Кабель питания телевизора



Адаптер карты CI Card

- Цвет и форма устройств могут различаться в зависимости от модели.
- Кабели, не входящие в комплект поставки, можно приобрести отдельно.
- Открывая коробку, убедитесь в наличии всех принадлежностей (некоторые из них могут быть скрыты под упаковочным материалом).

В следующих случаях может взиматься плата за обслуживание:

- Если специалист прибудет на вызов, но не обнаружит неисправности изделия (это возможно, если вы не ознакомились с руководством пользователя);
- Если вы передадите изделие в сервисный центр Samsung, но специалисты центра не обнаружат никаких дефектов (это возможно, если вы не ознакомились с руководством пользователя).

Вы будете проинформированы о размере платы за обслуживание до визита специалиста.



Предупреждение! Существует опасность повреждения экрана при неправильном обращении с ним. Рекомендуем поднимать телевизор, удерживая его за края, как показано на рисунке.



02 Установка телевизора

Обеспечение достаточной вентиляции для телевизора

Оставьте свободное пространство вокруг изделия для вентиляции. Отсутствие достаточной вентиляции может стать причиной возгорания или поломки изделия из-за перегрева.

При установке обязательно оставьте свободное пространство, как показано на рисунке.

- При установке телевизора на подставку используйте только те детали, которые поставляет Samsung Electronics. При использовании деталей других производителей могут возникнуть проблемы с установкой изделия, кроме того, изделие может упасть и нанести травму.

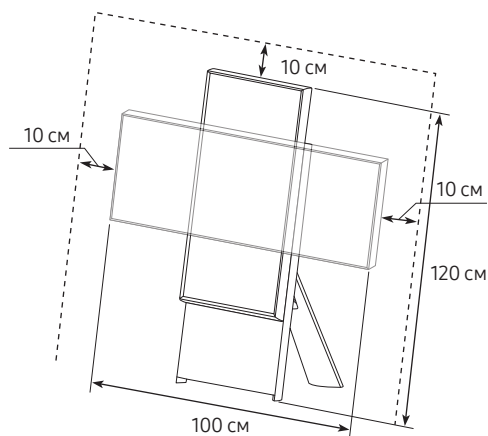

Меры предосторожности при установке телевизора

С помощью подставки, поставляемой с изделием, установите The Sero на плоскую поверхность.



Внимание! Запрещается тянуть, толкать телевизор или повисать на нем, поскольку это может привести к его падению. Следите за тем, чтобы дети не повисали на телевизоре и не раскачивали его. В результате таких действий телевизор может опрокинуться и нанести серьезные и даже смертельные травмы. Соблюдайте все меры предосторожности, описанные в прилагаемой к телевизору брошюре по безопасности.



ВНИМАНИЕ: Запрещается устанавливать телевизор на неустойчивой поверхности. Он может упасть и нанести серьезные и даже смертельные травмы. Во избежание травмирования пользователей, а также детей, соблюдайте простые меры предосторожности:

- При выборе подставки или крепления для телевизора всегда следуйте рекомендациям производителя телевизора.
- Устанавливайте телевизор только на надежную мебель.
- Никогда не устанавливайте телевизор на краю подставки.
- Расскажите детям, что опасно забираться на мебель, чтобы добраться до телевизора или его элементов управления.
- Прокладывайте шнуры и кабели, подключенные к телевизору, чтобы их нельзя было вытащить, схватить или через них споткнуться.
- Запрещается устанавливать телевизор на неустойчивой поверхности.
- Устанавливая телевизор на высоких предметах мебели (например на шкафах), надежно прикрепите телевизор и мебель, на которой он стоит, к стене или другой подходящей конструкции.
- Между телевизором и мебелью, на которой он установлен, не должно быть ткани или других посторонних материалов.
- Не кладите на телевизор или мебель, на которой он стоит, предметы, которые могут побудить детей взобраться наверх, такие как игрушки и пульты дистанционного управления.

При хранении или перемещении телевизора следует придерживаться приведенных выше инструкций.

Меры предосторожности при перемещении The Sero

Поднимайте изделие для перемещения, следуя инструкциям на рисунках ниже.

- Изделие должны поднимать два человека, удерживая его только в вертикальном положении.
 - ⚠️ Никогда не перемещайте изделие в горизонтальном положении.
 - ⚠️ Если изделие упадет, это может привести к его повреждению или травмированию людей. Будьте осторожны, чтобы не травмировать руки или ноги.
 - ⚠️ Поднимая изделие, старайтесь не держать его за экран.

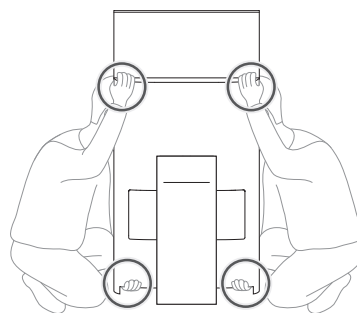

Не перемещайте изделие в горизонтальном положении.

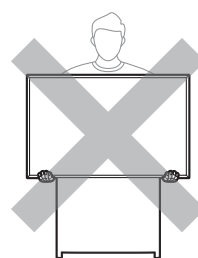
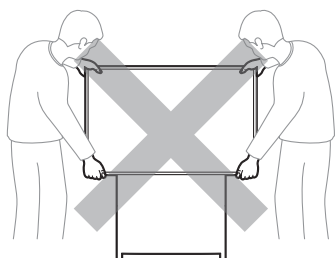

Не поднимайте изделие самостоятельно.

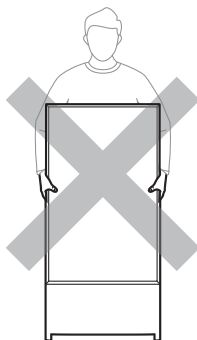

Никогда не перемещайте изделие, перетаскивая его.

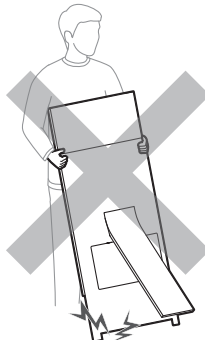

Никогда не перемещайте изделие, удерживая его за экран.

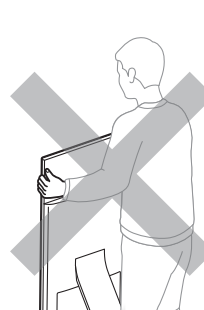

Первоначальная настройка

Перейти к первоначальной настройке можно после подключения мобильного устройства.

При первом включении телевизора запускается исходная настройка. Первоначальная настройка позволяет одновременно настроить основные параметры работы телевизора, такие как режим приема телевизионного сигнала, поиск каналов и подключение к сети.

- Обязательно подключите внешние устройства перед тем, как начинать первоначальную настройку.
- Для использования интеллектуальных функций телевизор должен быть подключен к сети Интернет.



Первоначальную настройку также можно запустить из меню телевизора (🏠 > ⚙️ Настройки > Общие > Сброс).

Выполняя инструкции, которые отображаются на экране начальной настройки, настройте основные параметры телевизора в соответствии с условиями просмотра.

03 Подключение приложения SmartThings

Можно подключить The Sero через приложение SmartThings на мобильном устройстве, чтобы управлять режимом **Книжный режим** и сопутствующими функциями телевизора.

Приложение SmartThings можно установить из магазина App Store или Google Play.

- Обновите приложение SmartThings на своем мобильном устройстве до последней версии. Доступные экраны и функции могут зависеть от версии приложения.
- Чтобы можно было установить соединение между The Sero и приложением SmartThings, они должны быть подключены к одной сети.
 - Имя устройства The Sero можно найти в меню  >  Настройки > Общие > Диспетчер системы > Имя устройства.

Установка соединения между The Sero и приложением SmartThings

Когда на экране The Sero отобразится всплывающее окно подключения после запуска приложения SmartThings на мобильном устройстве, нажмите "Добавить сейчас" и подсоедините изделие, следуя инструкциям на экране.

Если всплывающее окно не отображается, можно зарегистрировать изделие следующим образом:

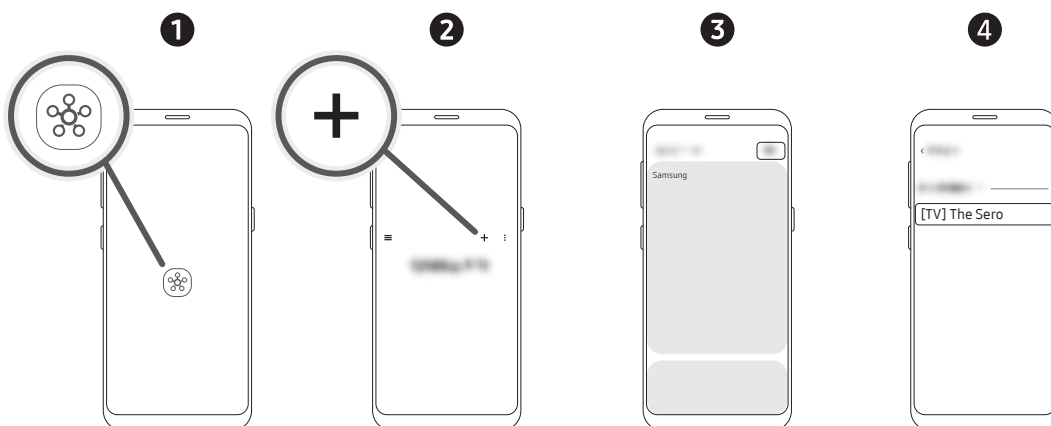

- Изображение мобильного устройства на экране может отличаться от фактического устройства.





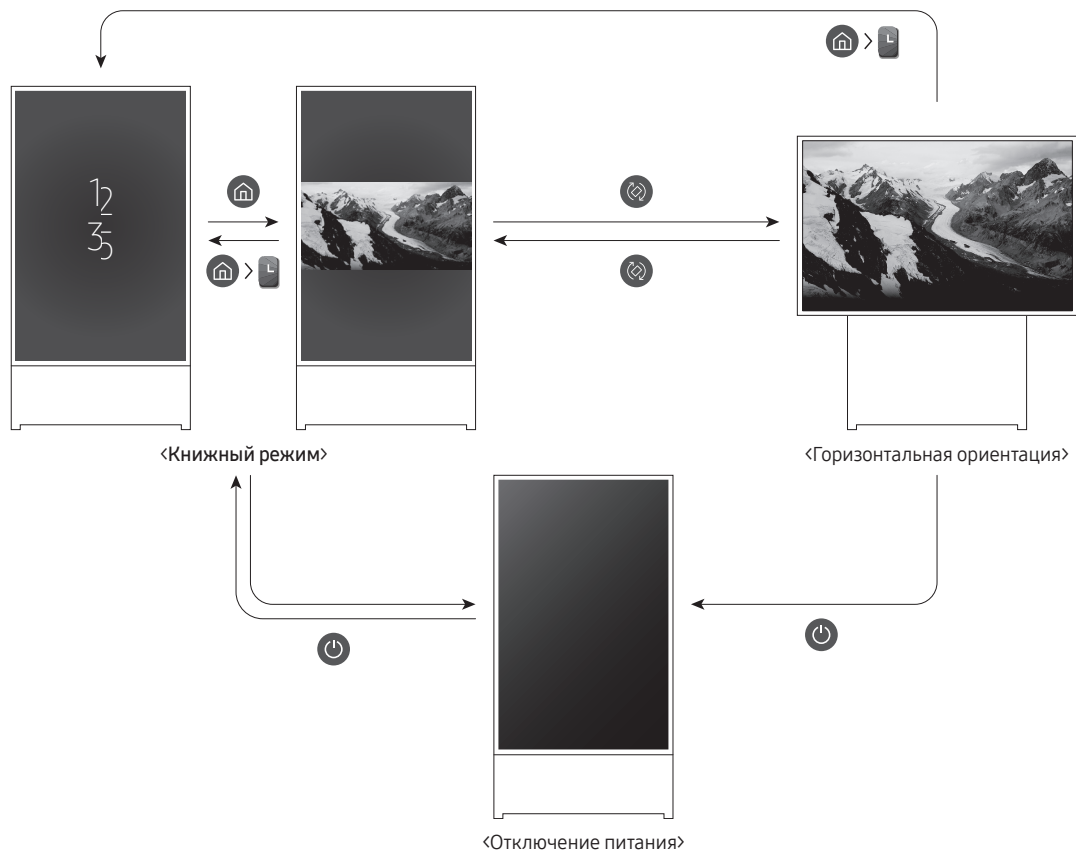

1. Запустите приложение SmartThings на мобильном устройстве.
2. Нажмите кнопку **+** справа в центре экрана, а затем нажмите **Устройство**.
3. Нажмите "Сканировать" в верхнем правом углу.
4. Выберите The Sero в списке на устройстве, чтобы подключиться к нему.
 - Если The Sero не отображается в списке на устройстве, добавьте его вручную.
5. Зарегистрируйте изделие, следуя инструкциям на экране.

04 Операции в режиме Книжный режим

Когда изделие не используется, вы можете развернуть экран вертикально и отобразить на нем такое содержимое, как фотографии или изображения.

Переключение режима



- Чтобы открыть экран содержимого только для режима **Книжный режим**:
 - В приложении SmartThings на мобильном устройстве выберите **The Serо > Управление телевизором** и нажмите кнопку .
 - Нажмите кнопку  на пульте Интеллектуальный пульт ДУ Samsung и выберите режим  **Книжный режим**.
 - Нажмите и удерживайте кнопку  в режиме **Книжный режим**.
- Чтобы закрыть экран содержимого только для режима **Книжный режим**, на пульте Интеллектуальный пульт ДУ Samsung нажмите кнопку .
- Нажав кнопку  на пульте Интеллектуальный пульт ДУ Samsung, можно переключиться с вертикальной ориентации в горизонтальную и наоборот.
 - Когда некоторые приложения запускаются в режиме **Книжный режим**, они могут переключаться в горизонтальную ориентацию в зависимости от правил приложения.

- Чтобы переключиться с горизонтальной ориентации в вертикальную:
 - В приложении SmartThings на мобильном устройстве выберите **The Sero > Управление телевизором** и нажмите кнопку .
 - Нажмите кнопку  на пульте Интеллектуальный пульт ДУ Samsung.
 - Нажмите кнопку Vixby на пульте Интеллектуальный пульт ДУ Samsung и произнесите фразу "Книжный режим" или "Повернуть вертикально".
- Когда экран The Sero переключается с горизонтальной ориентации в вертикальную, воспроизводимое содержимое отображается по центру экрана с учетом коэффициента соотношения сторон.
- При выключении телевизора в горизонтальной ориентации сначала экран переключается в режим **Книжный режим**, а затем телевизор выключается. Чтобы выключать телевизор в горизонтальной ориентации без переключения режима, измените настройки. ( >  **Настройки > Общие > Диспетчер системы > Выключить в книжном режиме**)

Настройка содержимого для режима Книжный режим

- Доступное содержимое может быть изменено при будущем обновлении.

Настройка через приложение SmartThings на мобильном устройстве

Основные настройки режима **Книжный режим** можно установить в приложении SmartThings.

- Доступные экраны и функции могут меняться в зависимости от версии приложения.

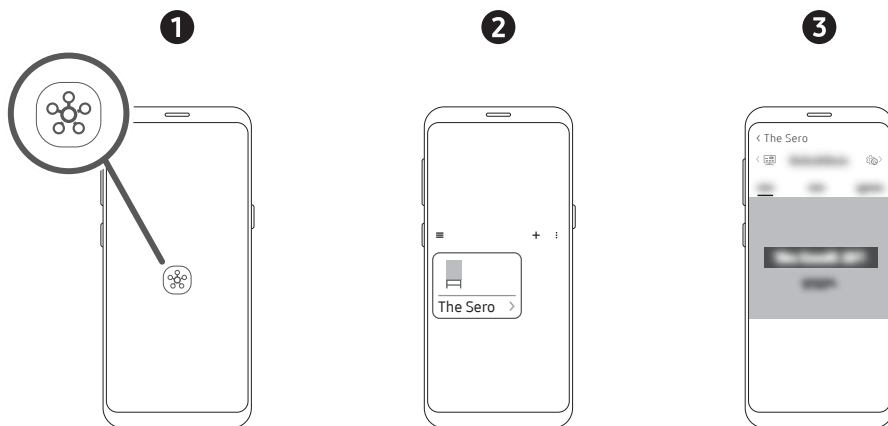

1. Запустите приложение SmartThings на мобильном устройстве.
2. Нажмите The Sero на панели управления, а затем нажмите **Книжный режим**.
3. Выберите категорию содержимого, а затем – желаемое содержимое, перетащив его вверх или вниз, и нажмите кнопку **Посмотреть** на The Sero на экране.

Выбранное содержимое будет установлено в качестве экрана содержимого только для режима **Книжный режим**.

Категории содержимого указаны ниже. Чтобы просмотреть подробные сведения о содержимом, нажмите кнопку "Подробнее".

- **Часы**
Можно выбрать любую из различных форм часов.
- **Плакат**
Можно выбрать необычный или красивый дизайн.
- **Мои фото**
Можете выбрать любую фотографию с мобильного устройства.
- **Синемаграф**
Взгляните на магическое сочетание фото и видео, на котором без остановки воспроизводится едва заметное повторяющееся движение.
- **Звуковая стена**
При подключении к мобильному устройству через Bluetooth можно выбрать динамическое фоновое изображение, которое будет отображаться во время воспроизведения музыки.

Настройка телевизора с помощью пульта дистанционного управления

Если нажать кнопку Выбор на пульте дистанционного управления на экране содержимого только для режима **Книжный режим**, категории содержимого отобразятся вверху на экране.

1. Чтобы изменить категорию содержимого, нажмите кнопку со стрелкой влево или вправо на пульте дистанционного управления. Категории, которые можно изменять:
 - Часы / Плакат / Мои фото / Синемаграф / Звуковая стена
2. Перейдите к желаемой категории содержимого и нажмите кнопку со стрелкой вверх или вниз на пульте Интеллектуальный пульт ДУ Samsung, чтобы выбрать содержимое.
 - Если содержимое не будет выбрано до истечения определенного времени, на экране содержимого только для режима **Книжный режим** будет установлено то содержимое, которое отображалось на экране в этот момент.
3. Выбранное содержимое будет установлено в качестве экрана содержимого только для режима **Книжный режим**.

Воспроизведение музыки в режиме Книжный режим

Воспроизведение музыки с мобильного устройства через The Sero

1. Найдите The Sero в списке доступных подключений  (Bluetooth) на мобильном устройстве.
 2. Выберите на мобильном устройстве содержимое мультимедиа, которое необходимо воспроизвести.
- Выбранное содержимое воспроизводится через динамик The Sero.
- Если музыка воспроизводится на мобильном устройстве, когда подключен The Sero, она автоматически будет воспроизводиться на The Sero.

Настройка режима Книжный режим

Выберите The Sero в приложении SmartThings на мобильном устройстве. Выберите **Книжный режим**, нажмите  в верхнем правом углу и выберите **Настройки вертикальной ориентации**. Используя следующие функции, можно изменить настройки экрана для режима **Книжный режим**.

- **Яркость**
Можно настроить яркость экрана в режиме **Книжный режим**.
- **Ежедневная информация**
Можно настроить отображение времени и сведений о погоде по умолчанию на экране содержимого только для режима **Книжный режим**.
 - Может отличаться в зависимости от категории.
- **Сбросить мои фото**
Можно удалить все личные фотографии, добавленные на мобильное устройство, и сбросить фото до стандартных настроек.

Выберите The Sero в приложении SmartThings на мобильном устройстве и нажмите кнопку  в верхнем правом углу. Также можно настроить перечисленные ниже функции.

- **Автоматическое включение или выключение The Sero**
В зависимости от расстояния между мобильным устройством и The Sero можно автоматически регулировать подачу питания, чтобы минимизировать энергопотребление.
 - Когда функция включена, экран The Sero автоматически включается при приближении к нему мобильного устройства.
 - Экран автоматически выключается по истечении определенного времени после того, как мобильное устройство будет перемещено на отдаленное расстояние.
 - Эта функция доступна только в режиме **Книжный режим**.
- **Автоматическое соединение по Bluetooth**
Когда мобильное устройство, зарегистрированное для The Sero, приблизится к выключенному телевизору, музыка с мобильного устройства будет автоматически воспроизводиться через динамик The Sero.
 - Эта функция доступна только для мобильных устройств Samsung.
 - Эта функция доступна, только если включен параметр **Автоматическое включение или выключение The Sero**.
 - Эта функция доступна только в режиме **Книжный режим**.
- **Автоматическая яркость**
Регулирует яркость экрана в режиме **Книжный режим** в зависимости от окружающего освещения.
- **Таймер выключения**
Можно установить время выключения экрана в режиме **Книжный режим**.
 - Эта функция не работает в режиме **Книжный режим**, если включена функция **Smart View** мобильного устройства или воспроизводится музыка с мобильного устройства через Bluetooth.

05 Интеллектуальный пульт ДУ Samsung

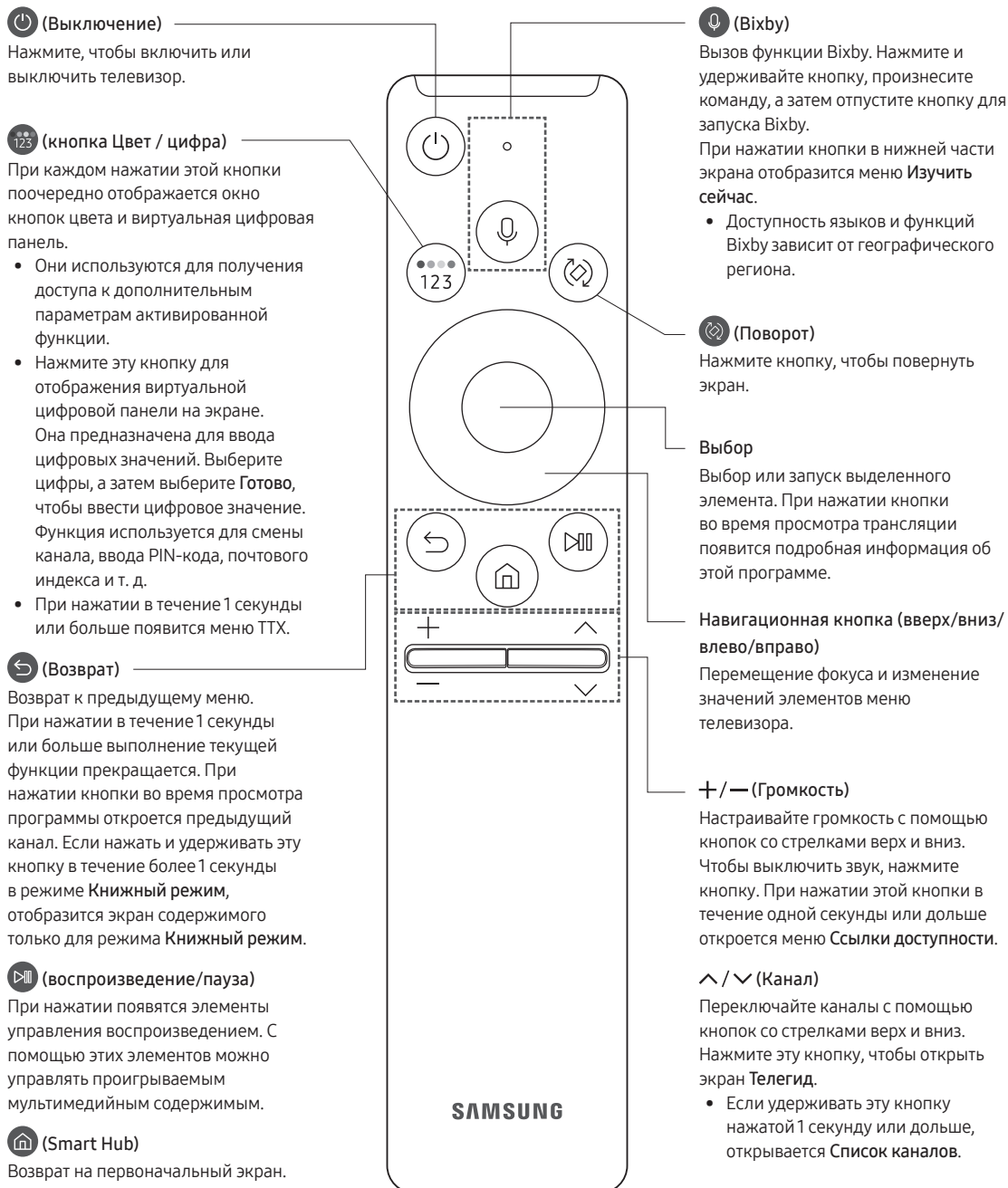

Кнопки интеллектуального пульта ДУ Samsung

- Изображения, кнопки и функции Интеллектуального пульта ДУ Samsung могут отличаться в зависимости от модели.
- Функция Настройка универсального пульта дистанционного управления работает надлежащим образом, только если используется Интеллектуальный пульт ДУ Samsung, поставляемый с телевизором.
- Когда некоторые приложения запускаются в режиме **Книжный режим**, они могут переключаться в горизонтальную ориентацию в зависимости от правил приложения.

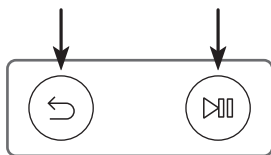

Сопряжение телевизора Samsung и Интеллектуального пульта ДУ Samsung



При первом включении телевизора будет автоматически выполнено сопряжение Интеллектуального пульта ДУ Samsung с телевизором. Если сопряжение Интеллектуального пульта ДУ Samsung с телевизором не происходит автоматически, направьте пульт на датчик пульта ДУ телевизора, затем одновременно нажмите кнопки  и , показанные на рисунке слева, и удерживайте их не менее 3 секунд.

Установка батарей в Интеллектуальный пульт ДУ Samsung

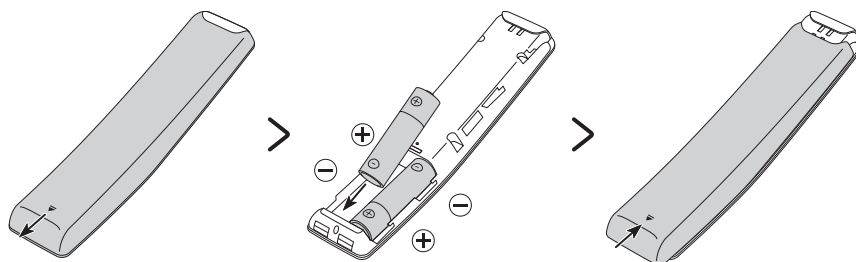

Для установки батареек (1,5 В, тип AA) откройте заднюю крышку пульта, нажав на нее и сдвинув по стрелке (в нижней части иллюстрации), и вставьте батарейки, как показано на рисунке. Убедитесь, что при установке батарей соблюдена полярность. Закройте заднюю крышку, как показано.

- Рекомендуется использовать щелочные батареи, которые обеспечивают более длительный срок службы.

06 Конфигурация The Sero

Использование руководства ТВ-контроллер

Используя кнопку ТВ-контроллер вверху на задней панели, можно включить The Sero. Если нажать эту кнопку, когда изделие включено, на экране отобразится меню функций. На рисунке ниже показано, как использовать меню.

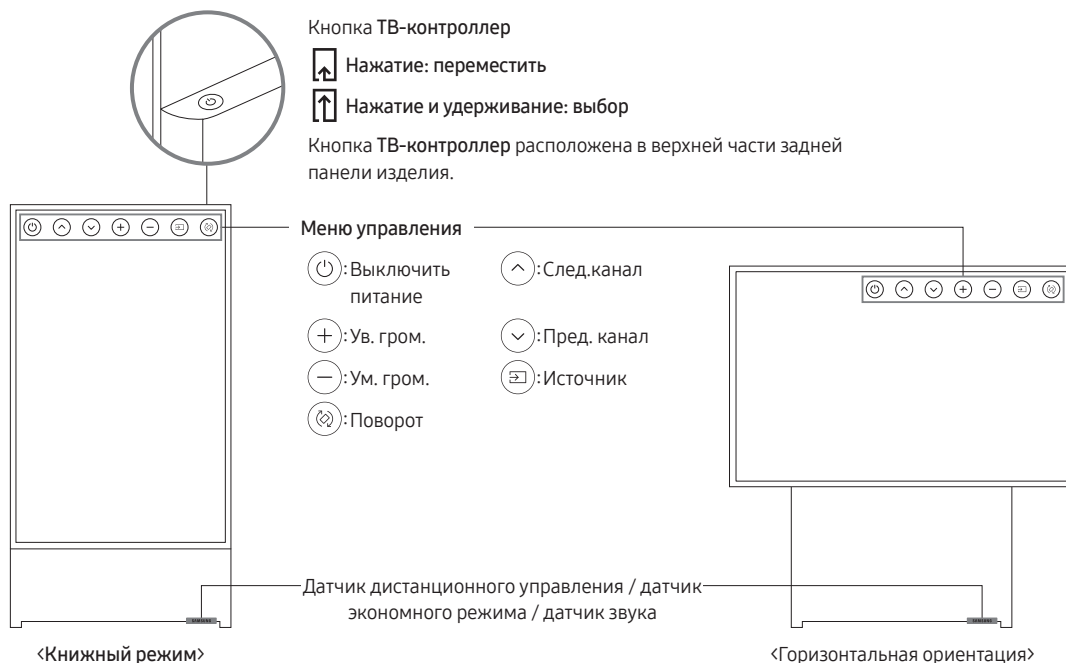

- Цвет и форма изделия могут различаться в зависимости от модели.
- Снимите защитную пленку с логотипа Samsung. Когда датчик загорожен, чувствительность приема сигнала уменьшается.

Настройка датчика звука

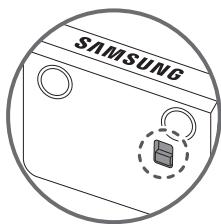

Датчик звука можно включить или выключить кнопкой датчика, расположенной в нижней части телевизора.

Когда телевизор включен, можно нажать кнопку назад, чтобы включить датчик звука, или вперед, чтобы выключить его.

Чтобы проверить, включен датчик звука или выключен, см. всплывающее окно на экране телевизора.

- Расположение и форма датчика звука могут отличаться в зависимости от модели.
- Во время анализа с использованием данных от датчика звука данные не сохраняются.

07 Подключение к сети

Подключение телевизора к сети обеспечивает доступ к онлайн-услугам, например Smart Hub, а также к обновлениям программного обеспечения.

Беспроводное сетевое соединение

Подключите телевизор к Интернету с помощью модема или точки беспроводного доступа.



08 Устранение неисправностей и обслуживание

Поиск и устранение неисправностей

При возникновении проблем, связанных с работой телевизора, сначала просмотрите данный список возможных проблем и способов их устранения. Также ознакомьтесь с разделами "Поиск и устранение неисправностей" и "Часто задаваемые вопросы" электронного руководства. Если ни один из перечисленных советов не поможет устранить неисправность, посетите веб-сайт www.samsung.com и выберите пункт "Поддержка" или обратитесь в сервисный центр, адрес которого указан на задней обложке этого руководства.

- Этот TFT-дисплей со светодиодной подсветкой состоит из множества субпикселей, и его изготовление требует применения наиболее совершенных технологий. Однако на экране может быть несколько светлых или темных пикселей. Эти отдельные пиксели не влияют на качество работы изделия.
- Для обеспечения оптимальной работы телевизора необходимо обновлять программное обеспечение до последней версии. Воспользуйтесь функциями **Обновить сейчас** и **Автообновление** в меню телевизора (🏠 > ⚙️ **Настройки** > **Поддержка** > **Обновление ПО** > **Обновить сейчас** или **Автообновление**).
- В режиме **Книжный режим** некоторые приложения или внешние входы могут не поддерживать полноэкранный режим.

Телевизор не включается.

- Проверьте надежность подключения кабеля питания переменного тока к сетевой розетке и телевизору.
- Убедитесь, что настенная розетка исправна, а датчик дистанционного управления в нижней части телевизора горит красным.
- Попробуйте нажать кнопку **ТВ-контроллер** на задней панели телевизора, чтобы исключить вероятность неисправности пульта дистанционного управления. Если телевизор включится, см. пункт "Пульт дистанционного управления не работает".

Отсутствует или искажено изображение, видео или звук с внешнего устройства, на телевизоре отображается сообщение «Слабый сигнал или нет сигнала» либо не удается найти канал.

- Убедитесь, что соединение с устройством выполнено корректно, а все кабели вставлены до упора.
- Отсоедините и снова подсоедините все кабели, ведущие к телевизору и внешним устройствам. По возможности попытайтесь воспользоваться новыми кабелями.
- Убедитесь, что выбран правильный источник входного сигнала (🏠 > 📺 **Источник**).
- Запустите самодиагностику телевизора, чтобы определить, что стало причиной проблемы – телевизор или устройство (🏠 > ⚙️ **Настройки** > **Поддержка** > **Обслуживание устройства** > **Самодиагностика** > **Тест изображения** или **Звуковой тест**).
- Если проверки не дали результатов, перезагрузите подключенные устройства, отсоединив шнур питания каждого устройства, а затем снова подключив его. Если неполадку устранить не удастся, см. инструкции по подключению в руководстве пользователя подключенного устройства.
- Если приемник кабельного или спутникового телевидения не используется, и телевизор принимает телесигналы с антенны или настенного кабельного разъема, запустите программу **Автонастройка** для поиска каналов (🏠 > ⚙️ **Настройки** > **Трансляция** > (Параметры автонастройки) > **Автонастройка**).
 - В некоторых моделях и регионах функция **Параметры автонастройки** может не поддерживаться.
 - Если используется приемник кабельного или спутникового телевидения, обратитесь к пособию по эксплуатации этого приемника.

Интерфейс CI+ не функционирует.

- Ваш телевизор Samsung соответствует стандарту CI+ 1.4.
- Если модуль CI+ Common Interface не совместим с этим устройством, отключите модуль и обратитесь за помощью к оператору CI+.

Пульт дистанционного управления не работает.

- Проверьте, мигает ли индикатор питания на телевизоре при нажатии кнопки питания на пульте ДУ. Если этого не происходит, замените батарейки в пульте ДУ.
- Убедитесь, что при установке батарей соблюдена полярность (+/-).
- Попробуйте направить пульт дистанционного управления непосредственно на телевизор с расстояния 1,5-1,8 м.
- Если в комплект телевизора входит Интеллектуальный пульт ДУ Samsung (Bluetooth Remote), убедитесь что пульт ДУ сопряжен с телевизором.

Функция дублирования экрана мобильного устройства активируется автоматически.

Если возникает какая-либо вибрация, когда изделие находится очень близко к мобильному устройству, на котором включена функция дублирования экрана одним прикосновением, то изделие подключается к такому мобильному устройству.

Когда функция дублирования экрана одним прикосновением включена на нескольких мобильных устройствах и все они находятся в пределах диапазона распознавания изделия, любое касание изделия может активировать дублирование экрана любого устройства.

Невозможно включить или выключить телевизор или отрегулировать громкость с помощью пульта дистанционного управления приемником кабельного или спутникового телевидения.

- Запрограммируйте пульт дистанционного управления приемником кабельного или спутникового телевидения, чтобы использовать его для управления телевизором. Код телевизора SAMSUNG указан в руководстве по эксплуатации приемника кабельного или спутникового телевидения.

Настройки телевизора сбрасываются через 5 минут.

- Телевизор находится в режиме **Выставочный режим**. Измените значение параметра **Режим использования** в меню **Общие** на **Домашний режим** (🏠 > ⚙️ **Настройки** > **Общие** > **Диспетчер системы** > **Режим использования** > **Домашний режим**).

Прерывается соединение Wi-Fi

- Убедитесь, что телевизор подключен к сети (🏠 > ⚙️ Настройки > Общие > Сеть > Состояние сети).
- Убедитесь, что ввели правильный пароль для сети Wi-Fi.
- Проверьте расстояние между телевизором и модемом или точкой доступа. Расстояние не должно превышать 15,2 м.
- Снизить помехи можно путем отказа от использования или отключения беспроводных устройств. Также убедитесь, что между телевизором и модемом или точкой доступа нет создающих помехи объектов. (Мощность Wi-Fi-сигнала может снижаться из-за бытовой техники, беспроводных телефонов, стен/каминов.)



- Обратитесь к своему поставщику услуг Интернета (ISP) с просьбой сбросить настройки вашего сетевого канала для перерегистрации MAC-адресов ваших модема или точки доступа и телевизора.

Проблемы с видеоприложениями (Youtube и т. д.)

- Измените DNS-сервер на 8.8.8.8. Выберите (🏠 > ⚙️ Настройки > Общие > Сеть > Состояние сети > Настр-ки IP > Настр. DNS > Ввести вручную > Сервер DNS > введите 8.8.8.8 > ОК).
- Выполните сброс с помощью команды (🏠 > ⚙️ Настройки > Поддержка > Обслуживание устройства > Самодиагностика > Сброс Smart Hub).

Что такое удаленная поддержка?

Служба удаленной поддержки компании Samsung предлагает вам индивидуальную поддержку: технический специалист Samsung может удаленно предоставить указанные ниже услуги:

- Выполнить диагностику телевизора
- Настроить параметры телевизора
- Восстановить настройки по умолчанию на вашем телевизоре
- Установить рекомендуемое обновление микропрограммного обеспечения



Как работает удаленная поддержка?

Воспользоваться услугами удаленной поддержки компании Samsung для решения вопросов относительно телевизора очень просто:

1. Обратитесь в сервисный центр Samsung и закажите удаленную поддержку.
2. Откройте меню телевизора и перейдите в раздел **Поддержка**. (🏠 > ⚙️ Настройки > Поддержка)
3. Выберите **Удаленное управление**, прочтите и примите условия соглашения об обслуживании. Когда откроется экран ввода PIN-кода, предоставьте PIN-код техническому специалисту.
4. После этого технический специалист получит доступ к вашему телевизору.

Датчик экономного режима и яркость экрана



Датчик экономного режима автоматически регулирует яркость экрана телевизора. При активации этой функции определяется интенсивность освещения в помещении, и с целью снижения потребления энергии автоматически оптимизируется яркость экрана. Чтобы отключить эту функцию, перейдите к  >  **Настройки** > **Общие** > **Экономный режим** > **Обнаружение окружающего освещения**.

- Если при просмотре телевизора в темном помещении экран слишком темный, причиной может быть работа функции **Обнаружение окружающего освещения**.
- Датчик экономного режима находится на нижней панели телевизора. Не закрывайте датчик посторонними предметами. Это может привести к снижению яркости изображения.

Очистка поверхности телевизора

- Если на экране телевизора имеется наклейка, после ее удаления может остаться небольшое загрязнение. Удалите загрязнение перед просмотром телевизора.
- При чистке на внешней поверхности изделия и на экране могут появиться царапины. Чтобы предотвратить появление царапин, протирайте внешнюю поверхность телевизора и экран мягкой тканью.
- Не распыляйте воду или другие жидкости непосредственно на телевизор. Попавшая внутрь изделия жидкость может стать причиной повреждения, возгорания или поражения электрическим током.
- Чтобы очистить экран, выключите телевизор и салфеткой из микроволокна аккуратно протрите панель, удаляя жирные пятна и отпечатки пальцев. Для очистки корпуса или панели телевизора используйте салфетку из микрофибры, смоченную в небольшом количестве воды. После этого удалите влагу с помощью сухой ткани. Во время очистки не давите на поверхность панели слишком сильно, чтобы не повредить ее. Не используйте легковоспламеняющиеся жидкости (например, бензин, растворители и т.д.) или моющие средства. Если удалить пятно сразу не удастся, нанесите на салфетку из микроволокна немного жидкости для очистки экранов и сотрите пятно.

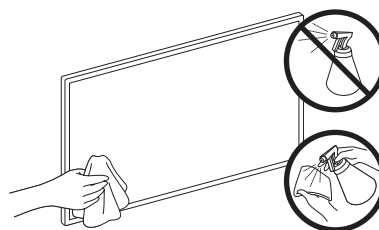

09 Технические характеристики и прочая информация

Технические характеристики

LED телевизор

Название модели		QE43LS05TAU
Разрешение экрана		3840 x 2160
Размер экрана		43 дюйма
Измеряется по диагонали		108 см
Звук (выход)		60 Вт
Вертикальная ориентация	Корпус С подставкой	564,7 x 1228,1 x 83,4 мм
Размеры (Ш x В x Г)		564,7 x 1200,0 x 327,0 мм
Горизонтальная ориентация	Корпус С подставкой	972,9 x 1024,1 x 83,4 мм
Размеры (Ш x В x Г)		972,9 x 1002,0 x 327,0 мм
Вес		
Без подставки		26,0 кг
С подставкой		33,3 кг
Источник питания		Переменный ток 100-240В~ 50/60Гц
Потребление электроэнергии		140 Вт

Условия окружающей среды

Рабочая температура	От 10°C до 40°C (От 50°F до 104°F)
Рабочая влажность	От 10% до 80%, без конденсации
Температура хранения	От -20°C до 45°C (От -4°F до 113°F)
Влажность при хранении	От 5% до 95%, без конденсации

- Конструкция и характеристики изделия могут быть изменены без предварительного уведомления.
- Характеристики электропитания и подробные сведения о потреблении электроэнергии указаны на паспортной табличке устройства.
- Паспортная табличка находится на задней панели телевизора. (На некоторых моделях паспортная табличка находится на внутренней стороне крышки разъемов).

Уменьшение потребления электроэнергии

При выключении телевизор переходит в режим ожидания. В режиме ожидания телевизор продолжает потреблять небольшое количество энергии. Если телевизор не будет использоваться в течение длительного периода времени, для уменьшения потребления энергии отсоединяйте кабель питания.

Лицензии



The terms HDMI and HDMI High-Definition Multimedia Interface, and the HDMI Logo are trademarks or registered trademarks of HDMI Licensing LLC in the United States and other countries.

Рекомендация – только для стран ЕС



Настоящим компания Samsung Electronics заявляет, что данное устройство удовлетворяет требованиям директивы 2014/53/EU.

Чтобы ознакомиться с полным текстом заявления о соответствии требованиям ЕС, откройте веб-страницу <http://www.samsung.com>; перейдите в раздел "Поддержка" и введите название модели.



Данное оборудование можно использовать во всех странах ЕС.

ПРЕДУПРЕЖДЕНИЕ. ВО ИЗБЕЖАНИЕ ВОЗГОРАНИЯ НИКОГДА НЕ РАСПОЛАГАЙТЕ СВЕЧИ ИЛИ ДРУГИЕ ИСТОЧНИКИ ОТКРЫТОГО ОГНЯ РЯДОМ С ДАННЫМ ИЗДЕЛИЕМ.



Режим ожидания

Для уменьшения потребления энергии отсоединяйте кабель питания, если вы не собираетесь использовать телевизор в течение длительного периода времени.

	<p>Символ «не для пищевой продукции» применяется в соответствии с техническим регламентом Таможенного союза «О безопасности упаковки» 005/2011 и указывает на то, что упаковка данного продукта не предназначена для повторного использования и подлежит утилизации. Упаковку данного продукта запрещается использовать для хранения пищевой продукции.</p>
	<p>Символ «петля Мебиуса» указывает на возможность утилизации упаковки. Символ может быть дополнен обозначением материала упаковки в виде цифрового и/или буквенного обозначения.</p>

EAC

- Техническое описание: Устройство, предназначенное для визуального отображения текстовой и графической информации.
- Импортер
ООО «Самсунг Электроникс Рус Компани»
123242, г. Москва, Новинский бульвар, д. 31, помещение 1, 2, Российская Федерация
- Настоящий продукт произведен под полным производственным контролем «Samsung Electronics Co., Ltd». Наименование изготовителя (зависит от модели и указано на изделии), адрес производства:
- Производитель
Самсунг Электроникс Ко., Лтд.
129, Самсунг-ро, Енгтонг-гу, Сувон-си, Кёнги-до, 16677, Республика Корея
- «Самсунг Электроникс Рус Калуга»
Произведено в России.
- «Самсунг Электроникс Мадьяр Лтд.»
Произведено в Венгрии.
- «Самсунг Электроникс Словакия С.Р.О.»
Произведено в Словакии.
- «С.С. Ясз Пласзт Ро С.Р.Л.»
Произведено в Румынии.
- «Самсунг Электроникс ХСМС СЕ Комплекс Ко., Лтд.»
Произведено во Вьетнаме.
- «Самсунг Электроникс Египет С.А.Е.»
Произведено в Египте.
- «Самсунг Электроникс Ко., Лтд.»
Произведено в Корее.
- «Тянжин Самсунг Электроникс Ко. Лтд.»
Произведено в КНР.
- «К-троникс (Сучжоу) Технолоджи Ко., Лтд.»
Произведено в КНР.
- Дату изготовления см. на этикетке продукта.

Страница намеренно
оставлена пустой.

SAMSUNG

USER MANUAL



The Sero

LS05T

Thank you for purchasing this Samsung product.



To receive more complete service, please register your product at www.samsung.com

Model _____ Serial No. _____

Before Reading This User Manual

This TV comes with this user manual and an embedded e-Manual.

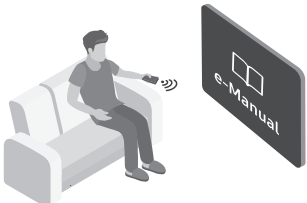



Before reading this user manual, review the following:

	<p>User Manual</p>	<p>Read this provided user manual to see information about product safety, installation, accessories, initial configuration, and product specifications.</p>
	<p>e-Manual</p>	<p>For more information about this TV, read the e-Manual embedded in the product.</p> <ul style="list-style-type: none"> To open the e-Manual, <ul style="list-style-type: none">  >  Settings > Support > Open e-Manual



On the website (www.samsung.com), you can download the manuals and see its contents on your PC or mobile device.

Learning the e-Manual's assistance functions

- Some menu screens cannot be accessed from the e-Manual.

	<p>Search</p>	<p>Select an item from the search results to load the corresponding page.</p>
	<p>Index</p>	<p>Select a keyword to navigate to the relevant page.</p> <ul style="list-style-type: none"> The menus may not appear depending on the geographical area.
	<p>Site Map</p>	<p>It displays the lists for each item in e-Manual.</p>
	<p>Recently Viewed Topics</p>	<p>Select a topic from the list of recently viewed topics.</p>

Learning the functions of the buttons that appear on e-Manual topic pages

	<p>Try Now</p>	<p>Allows you to access the corresponding menu item and try out the feature right away.</p>
	<p>Link</p>	<p>Access an underlined topic referred to on an e-Manual page immediately.</p>

Warning! Important Safety Instructions

Please read the Safety Instructions before using your TV.

Refer to the table below for an explanation of symbols which may be on your Samsung product.

CAUTION			Class II product: This symbol indicates that a safety connection to electrical earth (ground) is not required. If this symbol is not present on a product with a mains lead, the product MUST have a reliable connection to protective earth (ground).
RISK OF ELECTRIC SHOCK. DO NOT OPEN.			
CAUTION: TO REDUCE THE RISK OF ELECTRIC SHOCK, DO NOT REMOVE COVER (OR BACK). THERE ARE NO USER SERVICEABLE PARTS INSIDE. REFER ALL SERVICING TO QUALIFIED PERSONNEL.			AC voltage: Rated voltage marked with this symbol is AC voltage.
	This symbol indicates that high voltage is present inside. It is dangerous to make any kind of contact with any internal part of this product.		DC voltage: Rated voltage marked with this symbol is DC voltage.
	This symbol indicates that this product has included important literature concerning operation and maintenance.		Caution. Consult instructions for use: This symbol instructs the user to consult the user manual for further safety related information.

- The slots and openings in the cabinet and in the back or bottom are provided for necessary ventilation. To ensure reliable operation of this apparatus and to protect it from overheating, these slots and openings must never be blocked or covered.
 - Do not place this apparatus in a confined space, such as a bookcase or built-in cabinet, unless proper ventilation is provided.
 - Do not place this apparatus near or over a radiator or heat register, or where it is exposed to direct sunlight.
 - Do not place vessels (vases etc.) containing water on this apparatus, as this can result in a fire or electric shock.
- Do not expose this apparatus to rain or place it near water (near a bathtub, washbowl, kitchen sink, or laundry tub, in a wet basement, or near a swimming pool, etc.). If this apparatus accidentally gets wet, unplug it and contact an authorised dealer immediately.
- This apparatus uses batteries. In your community, there might be environmental regulations that require you to dispose of these batteries properly. Please contact your local authorities for disposal or recycling information.
- Do not overload wall outlets, extension cords, or adaptors beyond their capacity, since this can result in fire or electric shock.
- Power-supply cords should be placed so that they are not likely to be walked on or pinched by items placed upon or against them. Pay particular attention to cords at the plug end, at wall outlets, and at the point where they exit from the appliance.

- To protect this apparatus from a lightning storm, or when left unattended and unused for long periods of time, unplug it from the wall outlet and disconnect the antenna or cable system. This will prevent damage to the set due to lightning and power line surges.
- Before connecting the AC power cord to the DC adaptor outlet, make sure that the voltage designation of the DC adaptor corresponds to the local electrical supply.
- Never insert anything metallic into the open parts of this apparatus. This may cause a danger of electric shock.
- To avoid electric shock, never touch the inside of this apparatus. Only a qualified technician should open this apparatus.
- Be sure to plug in the power cord until it is firmly seated. When unplugging the power cord from a wall outlet, always pull on the power cord's plug. Never unplug it by pulling on the power cord. Do not touch the power cord with wet hands.
- If this apparatus does not operate normally - in particular, if there are any unusual sounds or smells coming from it - unplug it immediately and contact an authorised dealer or Samsung service centre.
- Be sure to pull the power plug out of the outlet if the TV is to remain unused or if you are going to leave the house for an extended period of time (especially when children, elderly, or disabled people will be left alone in the house).
 - Accumulated dust can cause an electric shock, an electric leakage, or a fire by causing the power cord to generate sparks and heat or by causing the insulation to deteriorate.
- Be sure to contact an authorised Samsung service centre for information if you intend to install your TV in a location with heavy dust, high or low temperatures, high humidity, chemical substances, or where it will operate 24 hours a day such as in an airport, a train station, etc. Failure to do so may lead to serious damage to your TV.
- Use only a properly grounded plug and wall outlet.
 - An improper ground may cause electric shock or equipment damage. (Class I Equipment only.)
- To turn off this apparatus completely, disconnect it from the wall outlet. To ensure you can unplug this apparatus quickly if necessary, make sure that the wall outlet and power plug are readily accessible.
- Store the accessories (batteries, etc.) in a location safely out of the reach of children.
- Do not drop or strike the product. If the product is damaged, disconnect the power cord and contact a Samsung service centre.
- To clean this apparatus, unplug the power cord from the wall outlet and wipe the product with a soft, dry cloth. Do not use any chemicals such as wax, benzene, alcohol, thinners, insecticide, aerial fresheners, lubricants, or detergents. These chemicals can damage the appearance of the TV or erase the printing on the product.
- Do not expose this apparatus to dripping or splashing.
- Do not dispose of batteries in a fire.
- Do not short-circuit, disassemble, or overheat the batteries.
- **CAUTION:** There is danger of an explosion if you replace the batteries used in the remote with the wrong type of battery. Replace only with the same or equivalent type.

* Figures and illustrations in this User Manual are provided for reference only and may differ from the actual product appearance. Product design and specifications may change without notice.

Contents

	Before Reading This User Manual	2
	Warning! Important Safety Instructions	3
01	What's in the Box?	
02	TV Installation	
	Providing proper ventilation for your TV	7
	Precautions for TV Installation	7
	Precautions for moving The Sero	8
	Running the Initial Setup	8
03	Connection of SmartThings App	
	Connecting between The Sero and SmartThings app	9
04	Operations in Portrait Mode	
	Switching the mode	10
	Setting the content for Portrait Mode	11
	Playing music in Portrait Mode	12
	Setting for the Portrait Mode	13
05	The Samsung Smart Remote	
	About the Buttons on the Samsung Smart Remote	14
	Pairing the TV to the Samsung Smart Remote	15
	Installing batteries into the Samsung Smart Remote	15
06	Configuration of The Sero	
	Using the TV Controller	16
07	Connecting to a Network	
	Network Connection - Wireless	18
08	Troubleshooting and Maintenance	
	Troubleshooting	19
	What is Remote Support?	21
	Eco Sensor and screen brightness	22
	Caring for the TV	22
09	Specifications and Other Information	
	Specifications	23
	Environmental Considerations	23
	Decreasing power consumption	24
	Licences	24

01 What's in the Box?

Make sure the following items are included with your TV. If any items are missing, contact your dealer.

- Samsung Smart Remote & Batteries (AA x 2)
- User Manual
- Warranty Card / Regulatory Guide (Not available in some locations)
- TV Power Cable

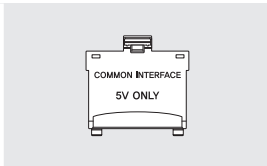

CI Card Adapter

- The items' colours and shapes may vary depending on the models.
- Cables not included can be purchased separately.
- Check for any accessories hidden behind or in the packing materials when opening the box.

An administration fee may be charged in the following situations:

- (a) An engineer is called out at your request, but it is found that the product has no defect (i.e., where the user manual has not been read).
- (b) You bring the unit to the Samsung service centre, but it is found that the product has no defect (i.e., where the user manual has not been read).

You will be informed of the administration fee amount before a technician visits.



Warning: Screens can be damaged from direct pressure when handled incorrectly. We recommend lifting the TV at the edges, as shown.

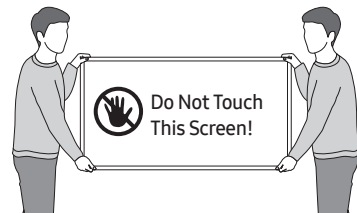

02 TV Installation

Providing proper ventilation for your TV

Leave a space around the product for ventilation. Failing to maintain proper ventilation may result in a fire or a problem with the product caused by an increase in its internal temperature.

For installation, be sure to secure the spaces as shown in the figure.

- When you install your TV with a stand, we strongly recommend you use parts provided by Samsung Electronics only. Using parts provided by another manufacturer may cause difficulties with the product or result in injury caused by the product falling.

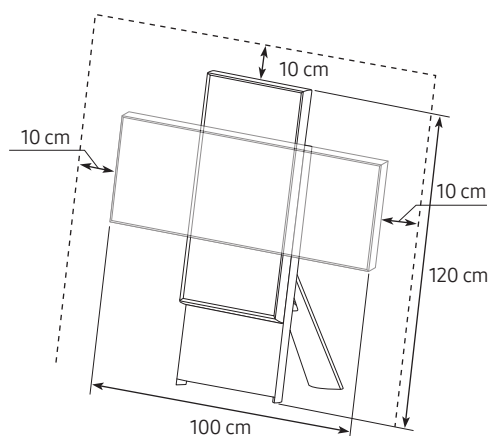

Precautions for TV Installation

Using the stand provided with the product, install The Sero on a flat surface.



Caution: Pulling, pushing, or climbing on the TV may cause the TV to fall. In particular, ensure your children do not hang on or destabilise the TV. This action may cause the TV to tip over, causing serious injuries or death. Follow all safety precautions provided in the Safety Flyer included with your TV.



WARNING: Never place a television set in an unstable location. The television set may fall, causing serious personal injury or death. Many injuries, particularly to children, can be avoided by taking simple precautions such as:

- Always use cabinets or stands or mounting methods recommended by the manufacturer of the television set.
- Always use furniture that can safely support the television set.
- Always ensure the television set is not overhanging the edge of the supporting furniture.
- Always educate children about the dangers of climbing on furniture to reach the television set or its controls.
- Always route cords and cables connected to your television so they cannot be tripped over, pulled or grabbed.
- Never place a television set in an unstable location.
- Never place the television set on tall furniture (for example, cupboards or bookcases) without anchoring both the furniture and the television set to a suitable support.
- Never place the television set on cloth or other materials that may be located between the television set and supporting furniture.
- Never place items that might tempt children to climb, such as toys and remote controls, on the top of the television or furniture on which the television is placed.

If the existing television set is going to be retained and relocated, the same considerations as above should be applied.

Precautions for moving The Sero

Lift the product for moving noting the figures below.

- Lift the product by two persons upright only in portrait mode.
 - ⚠ Never move the product in landscape mode.
 - ⚠ If the product falls, it may cause injury or product damage. Be careful not to hurt hands or feet.
 - ⚠ Be careful not to hold the screen display while lifting the product.

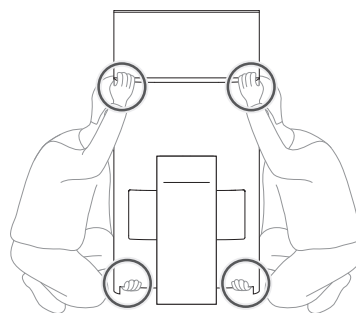

Do not move the product in landscape mode.

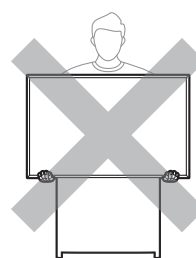
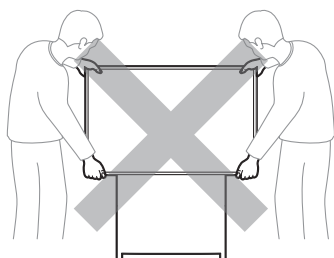

Do not lift the product by yourself.

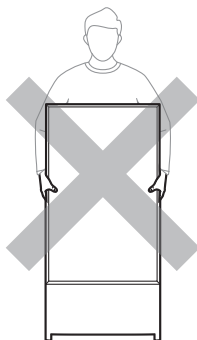

Never move the product by dragging it.

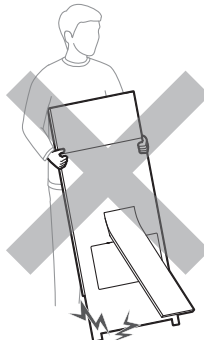

Never hold the display for moving.

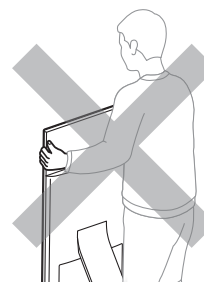

Running the Initial Setup

You can proceed with initial setup after connecting your mobile device.

When you turn on your TV for the first time, it immediately starts the Initial Setup. The Initial Setup allows you to configure the basic settings for the TV to operate, such as broadcast reception, channel search, and network connection, at one time.

- Before starting the Initial Setup, be sure to connect external devices first.
- To use the TV's smart features, the TV must be connected to the Internet.



You can also start the Initial Setup using the TV's menu (🏠 > ⚙️ Settings > General > Reset).

Follow the instructions displayed on the Initial Setup screen and configure the TV's basic settings to suit your viewing environment.

03 Connection of SmartThings App

You can connect The Sero via the SmartThings app on your mobile device to control the **Portrait Mode** and the related functions on the TV.

The SmartThings app can be installed from App Store or Google Play Store.

- Update the SmartThings app on your mobile device to the latest version. Available screens or functions may differ depending on the version of the app.
- To connect between The Sero and SmartThings app, they must be on the same network.
 - For the device name of The Sero, find in  >  **Settings** > **General** > **System Manager** > **Device Name**.

Connecting between The Sero and SmartThings app

When The Sero connection pop-up appears after launching the SmartThings app on your mobile device, press **Add now** to connect the product following the screen instructions.

If the pop-up does not appear, you can register the product as follows:

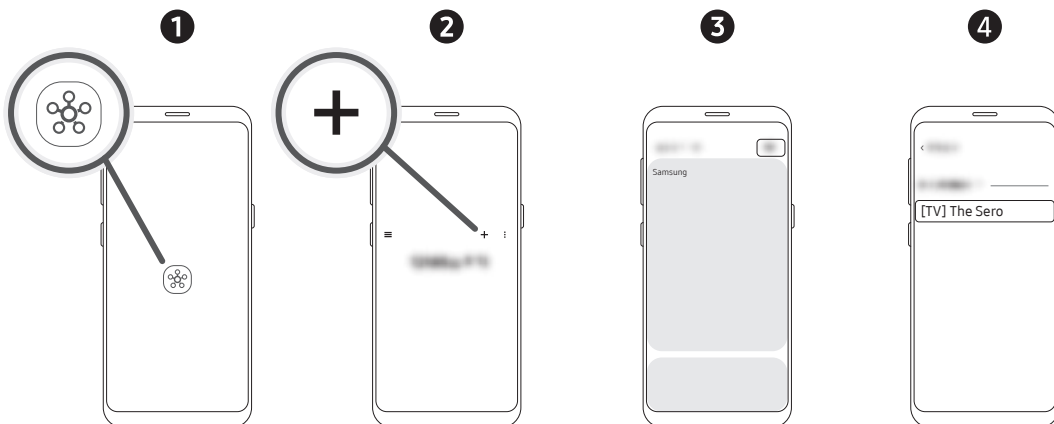

– The screen image of your mobile device may differ from the actual one.







1. Launch the SmartThings app on your mobile device.
2. Tap the **+** button in the middle on the right and then tap **Device**.
3. Tap **Scan** at the upper right corner.
4. Tap **The Sero** when it appears in the device list to connect.
 - If **The Sero** does not appear in the list, add it manually.
5. Register it following the screen instructions.

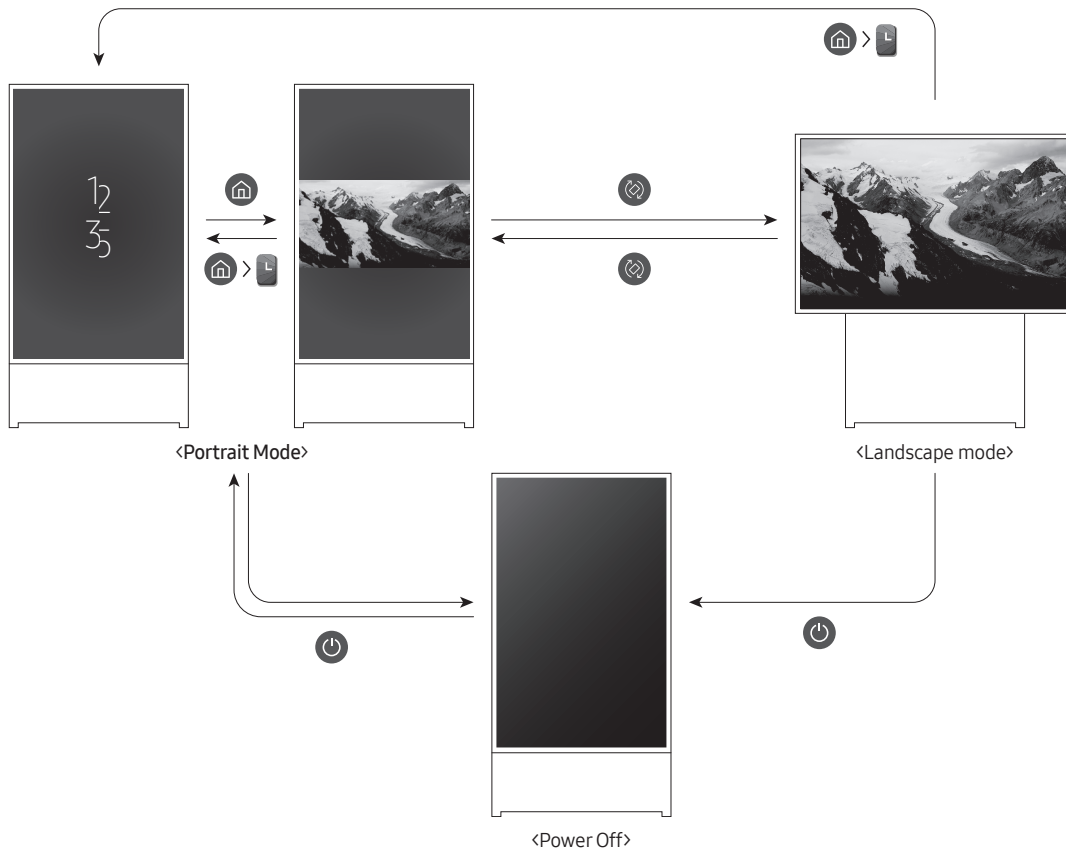

04 Operations in Portrait Mode

You can rotate the screen vertically and then locate the desired content such as photos, images, and watch while not using the product.

Switching the mode



- To enter the content screen only for **Portrait Mode**, see the following:
 - In the SmartThings app on your mobile device, select **The Sero** > **TV Control** and then press the  button.
 - Press the  button on the Samsung Smart Remote and then select  **Portrait Mode**.
 - Press and hold the  button in **Portrait Mode**.
- To exit from the content screen only for **Portrait Mode**, on the Samsung Smart Remote, press the  button.
- By pressing the  button on the Samsung Smart Remote, the screen can switch between Portrait and Landscape modes.
 - When some apps are launched in **Portrait Mode**, their mode can be switched to Landscape depending on the app's policy.

- To switch from Landscape to Portrait, see the following:
 - In the SmartThings app on your mobile device, select **The Sero** > **TV Control** and then press the  button.
 - Press the  button on the Samsung Smart Remote.
 - Press the Bixby button on the Samsung Smart Remote and then say "Portrait Mode" or "Rotate vertically".
- When The Sero screen is switched from Landscape to Portrait, the playing content appears at the centre of the screen according to the aspect ratio.
- When the power is turned off in Landscape mode, the screen switches to **Portrait Mode** and then the TV turns off. To turn off the TV in Landscape mode, change its setting. (🏠 > ⚙️ **Settings** > **General** > **System Manager** > **Turn Off in Portrait**)

Setting the content for Portrait Mode

- The provided content may be changed by a future update.

Setting through the SmartThings app on your mobile device

You can configure the major settings for **Portrait Mode** through the SmartThings app.

- Available screens and functions may differ depending on the app version.

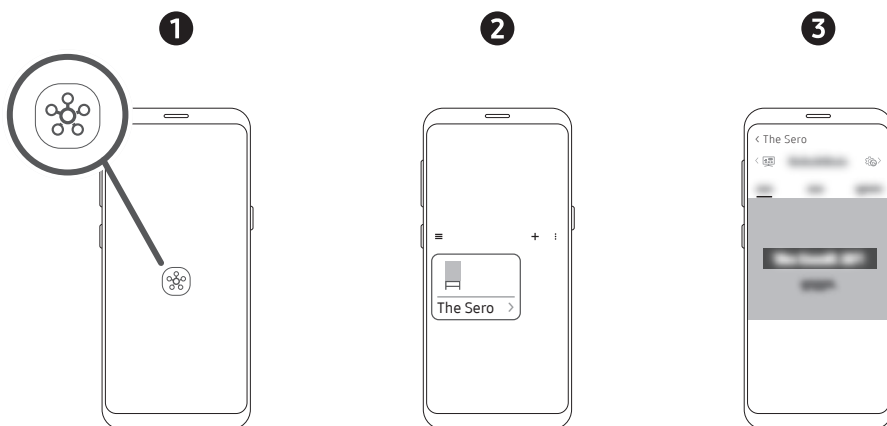

1. Launch the SmartThings app on your mobile device.
2. Tap **The Sero** on the dashboard and then tap **Portrait Mode**.
3. Select the content category, select the desired content by dragging up or down, and then tap the **View on The Sero** button on the screen.

The selected content is set as the content screen only for **Portrait Mode**.

The content categories to select are as follows. To see the detailed information of content, tap the View details button.

- **Clock**
Can select any of various shapes of watches.
- **Poster**
Can select content of sensual and beautiful design.
- **My Photo**
Can select any of photos from your mobile device.
- **Cinemagraph**
Experience mesmerising hybrids of photo and video, capturing a subtle motion played in a continuous loop.
- **Sound Wall**
When connected to your mobile device via Bluetooth, you can select the background moving image that appears while playing music.

Setting the TV with the remote control

When you press the Select button on the remote control in the content screen only for **Portrait Mode**, the content categories appear at the top of the screen.

1. Press the left or right directional button on the remote control to change the content category. The categories that can be changed are as follows:
 - **Clock / Poster / My Photo / Cinemagraph / Sound Wall**
2. Move to the desired content category and then press the up or down directional button on the Samsung Smart Remote to select the desired content.
 - When a specific time elapses without selecting content, the content screen only for **Portrait Mode** is set with the content displayed on the screen.
3. The selected content is set as the content screen only for **Portrait Mode**.

Playing music in Portrait Mode

Playing music on your mobile device via The Sero

1. Connect The Sero after searching from the  (Bluetooth) device list on your mobile device.
2. Select media content to play on your mobile device.

The selected content is played through the speaker of The Sero.

- While playing music on your mobile device, if The Sero is connected, the music is automatically played on The Sero.

Setting for the Portrait Mode

Select The Sero in the SmartThings app on your mobile device. Tap **Portrait Mode**, tap  at the upper right corner, and then select **Portrait Mode settings**. Using the following functions, you can change the settings for the **Portrait Mode** screen.

- **Brightness**
Can adjust the screen brightness for the **Portrait Mode**.
- **Daily info**
Can set to display the time and weather information on the content screen only for **Portrait Mode** by default.
 - It may differ depending on the category.
- **Reset My Photo**
Can delete all personal photos added to your mobile device and reset to default ones.

Select The Sero in the SmartThings app on your mobile device and then tap the  button at the upper right corner. You can additionally set the following functions:

- **The Sero Auto On/Off**
Depending on the distance between your mobile device and The Sero, the power can be controlled automatically to minimise the power consumption.
 - While this function is active, if The Sero approaches closer to your mobile device, its screen turns on automatically.
 - When a certain time elapses after the mobile device is moved far away, the screen turns off automatically.
 - This function is available only in **Portrait Mode**.
- **Bluetooth auto connection**
When a mobile device registered in The Sero approaches closer with its power off, music on your mobile device is automatically played through the speaker of The Sero.
 - This function is available only in Samsung mobile devices.
 - This function is available only with The Sero Auto On/Off is set to on.
 - This function is available only in **Portrait Mode**.
- **Auto Brightness**
Adjusts the screen brightness according to the surrounding illumination in **Portrait Mode**.
- **Off Timer**
Can set the time when to turn off the screen in **Portrait Mode**.
 - This function does not work in **Portrait Mode** while in smart view of the mobile device or playing music of the mobile device via Bluetooth.

05 The Samsung Smart Remote

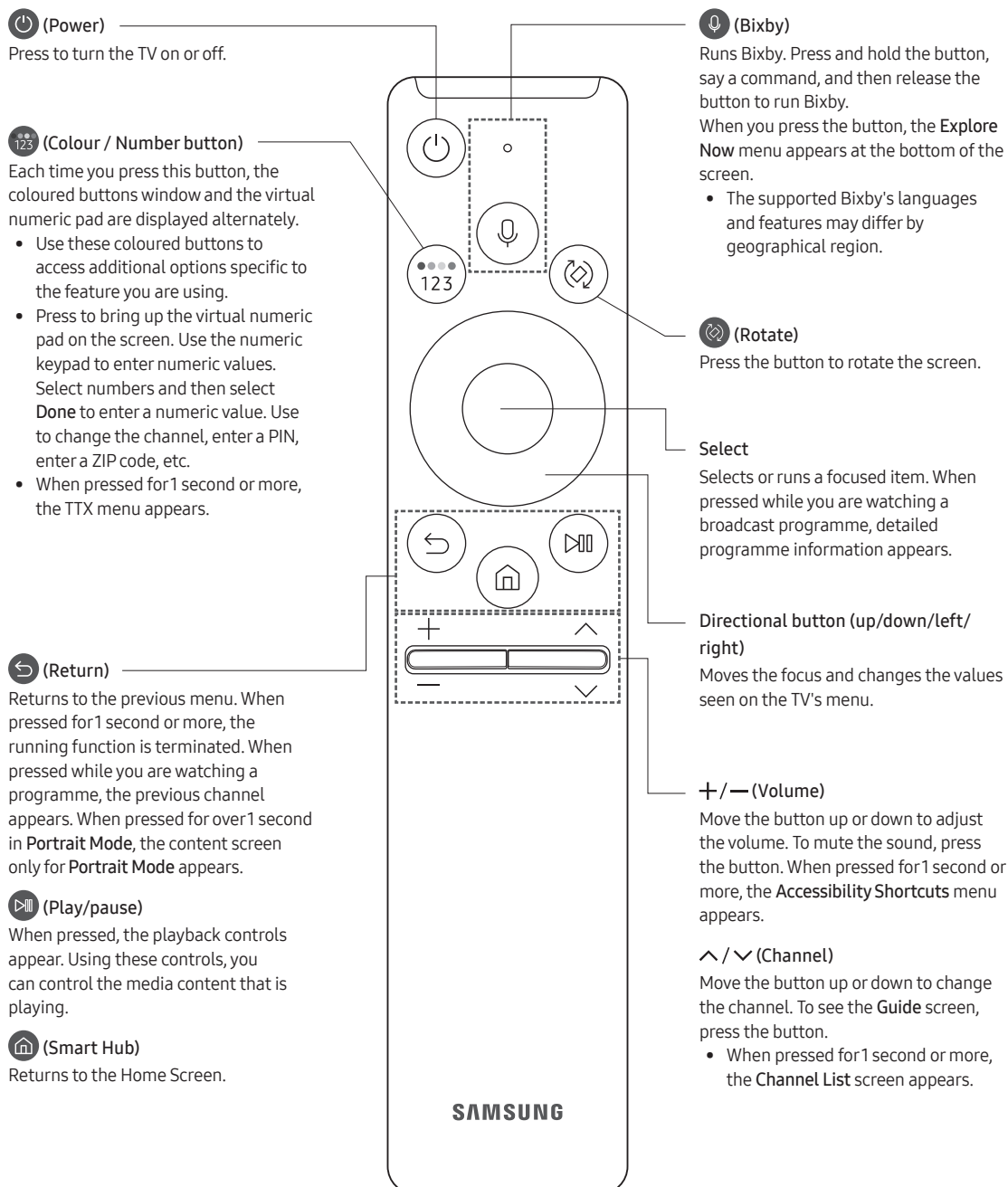

About the Buttons on the Samsung Smart Remote

- The images, buttons, and functions of the Samsung Smart Remote may differ depending on the model.
- The Universal Remote function operates normally only when you use the Samsung Smart Remote that comes with the TV.
- When some apps are launched in **Portrait Mode**, their mode can be switched to Landscape depending on the app's policy.

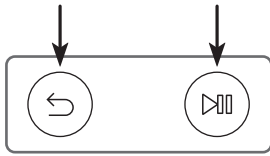

Pairing the TV to the Samsung Smart Remote



When you turn on the TV for the first time, the Samsung Smart Remote pairs to the TV automatically. If the Samsung Smart Remote does not pair to the TV automatically, point it at the remote control sensor of the TV, and then press and hold the buttons labelled  and  as shown in the figure on the left simultaneously for 3 seconds or more.

Installing batteries into the Samsung Smart Remote

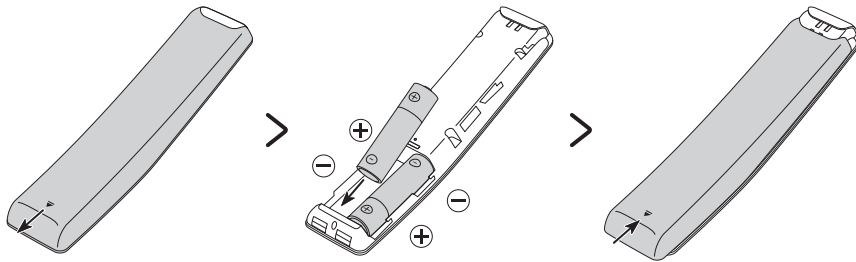

To install the batteries (1.5V AA type), push the rear cover open in the direction of the arrow at the bottom of the illustration, and then insert the batteries as shown in the figure. Make sure that the positive and negative ends are facing in the correct direction. Close the rear cover as shown.

- Alkaline batteries are recommended for longer battery life.

06 Configuration of The Sero

Using the TV Controller

Using the TV Controller button at the top on the rear panel, you can turn on The Sero. If the button is pressed again with the power on, you can see the function menus on the screen. The usage of the menus is shown in the following figure.

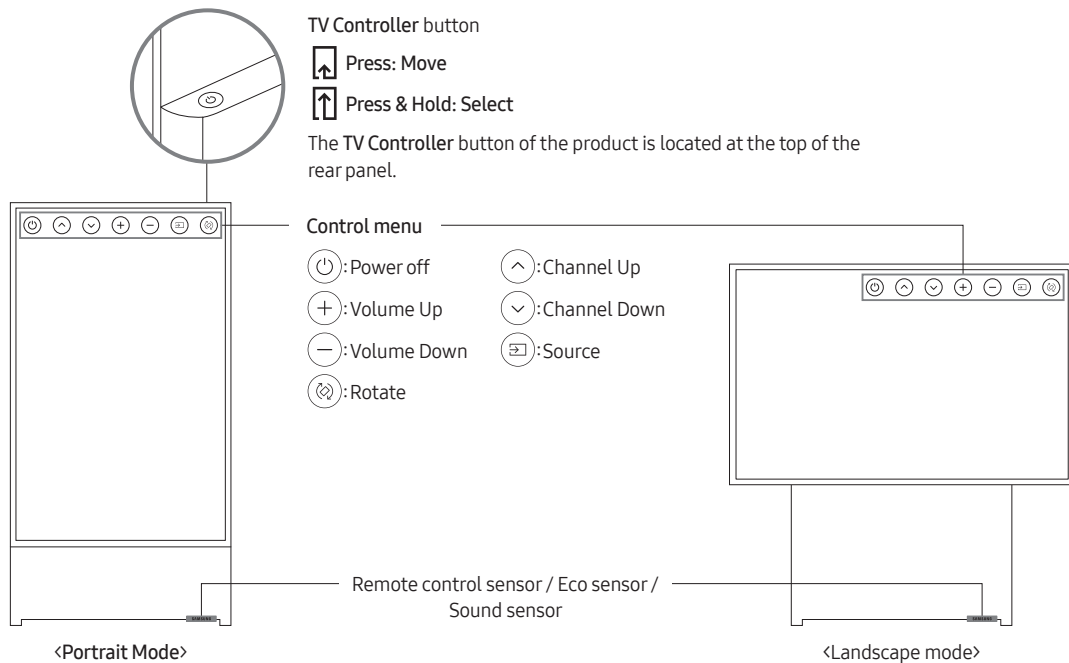

- The product colour and shape may vary depending on the model.
- Remove the protective film attached on the Samsung logo. The reception sensitivity may decrease when the sensor is blocked.

Setting the sound sensor

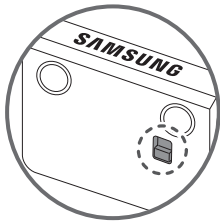

You can turn on or off the sound sensor by using its button at the bottom of the TV.

With the TV on, you can push the button backward to turn on the sound sensor or forward to turn off it.

See the pop-up window on the TV to check whether the sound sensor is turned on or off.

- The position and shape of the sound sensor may differ depending on the model.
- During analysis using data from the sound sensor, the data is not saved.

07 Connecting to a Network

Connecting the TV to a network gives you access to online services, such as Smart Hub, as well as software updates.

Network Connection - Wireless

Connect the TV to the Internet using a wireless access point or modem.

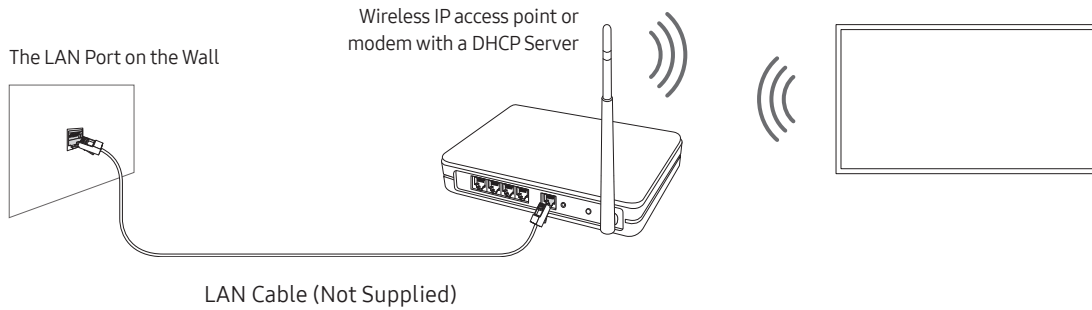

08 Troubleshooting and Maintenance

Troubleshooting

If the TV seems to have a problem, first review this list of possible problems and solutions. Alternatively, review the Troubleshooting or FAQ Section in the e-Manual. If none of these troubleshooting tips apply, please visit “www.samsung.com” and click on Support, or contact the Samsung service centre listed on the back cover of this manual.

- This TFT LED panel is made up of sub pixels which require sophisticated technology to produce. There may be, however, a few bright or dark pixels on the screen. These pixels will have no impact on the performance of the product.
- To keep your TV in optimum condition, upgrade to the latest software. Use the **Update Now** or **Auto update** functions on the TV's menu (🏠 > ⚙️ **Settings** > **Support** > **Software Update** > **Update Now** or **Auto update**).
- In **Portrait Mode**, some apps or external inputs may not support the full screen.

The TV won't turn on.

- Make sure that the AC power cable is securely plugged in to the TV and the wall outlet.
- Make sure that the wall outlet is working and the remote control sensor at the bottom of the TV is lit and glowing a solid red.
- Try pressing the **TV Controller** button behind the screen to make sure that the problem is not with the remote control. If the TV turns on, refer to “The remote control does not work”.

There is no picture/video/sound, or a distorted picture/video/sound from an external device, or “Weak or No Signal” is displayed on the TV, or you cannot find a channel.

- Make sure the connection to the device is correct and that all cables are fully inserted.
- Remove and reconnect all cables connected to the TV and the external devices. Try new cables if possible.
- Confirm that the correct input source has been selected (🏠 > 📺 **Source**).
- Perform a TV self diagnosis to determine if the problem is caused by the TV or the device (🏠 > ⚙️ **Settings** > **Support** > **Device Care** > **Self Diagnosis** > **Picture Test** or **Sound Test**).
- If the test results are normal, reboot the connected devices by unplugging each device's power cable and then plugging it in again. If the issue persists, refer to the connection guide in the user manual of the connected device.
- If you are not using a cable box or satellite box, and your TV is receiving TV signals from an antenna or a cable wall connector, run **Auto Tuning** to search for channels (🏠 > ⚙️ **Settings** > **Broadcasting** > **(Auto Tuning Settings)** > **Auto Tuning**).
 - The **Auto Tuning Settings** may not appear depending on the model or geographical area.
 - If you are using a cable box or satellite box, please refer to the cable box or satellite box manual.

The CI+ does not work.

- Your Samsung TV conforms to the CI+ 1.4 standards.
- Where a CI+ Common Interface module is incompatible with this device, then please remove the module and contact the CI+ operator for assistance.

The remote control does not work.

- Check if the power indicator at the bottom of the TV blinks when you press the remote's Power button. If it does not, replace the remote control's batteries.
- Make sure that the batteries are installed with their poles (+/-) in the correct direction.
- Try pointing the remote directly at the TV from 1.5-1.8 m away.
- If your TV came with a Samsung Smart Remote (Bluetooth Remote), make sure to pair the remote to the TV.

Mobile mirroring works suddenly.

If any vibration occurs when the product is very close to your mobile device whose mobile tap mirroring is active, mirroring to the set mobile device is enabled.

When the mobile tap mirroring of multiple mobile devices is active and all devices are within the range, any tap event on the product cause mirroring with any device.

The cable box or satellite box remote control doesn't turn the TV on or off or adjust the volume.

- Programme the cable box or satellite box remote control to operate the TV. Refer to the cable box or satellite box user manual for the SAMSUNG TV code.

The TV settings are lost after 5 minutes.

- The TV is in the **Retail Mode**. Change the **Usage Mode** in the **General Menu** to **Home Mode** (🏠 > ⚙️ **Settings** > **General** > **System Manager** > **Usage Mode** > **Home Mode**).

Intermittent Wi-Fi

- Make sure the TV has a network connection (🏠 > ⚙️ Settings > General > Network > Network Status).
- Make sure the Wi-Fi password is entered correctly.
- Check the distance between the TV and the modem or access point. The distance should not exceed 15.2 m.
- Reduce interference by not using or turning off wireless devices. Also, verify that there are no obstacles between the TV and the modem or access point. (The Wi-Fi strength can be decreased by appliances, cordless phones, stone walls/fireplaces, etc.)

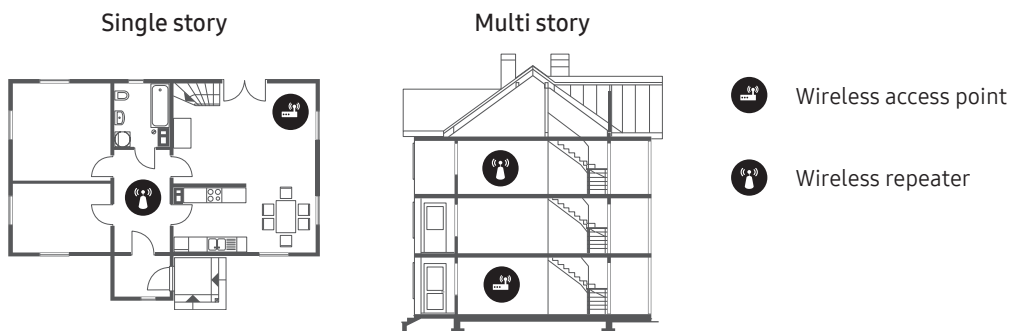

- Contact your Internet Service Provider (ISP) and ask them to reset your network circuit to re-register the MAC addresses of your modem or access point and the TV.

Video Apps problems (Youtube etc)

- Change the DNS to 8.8.8.8. Select (🏠 > ⚙️ Settings > General > Network > Network Status > IP Settings > DNS setting > Enter manually > DNS Server > enter 8.8.8.8 > OK.
- Reset by selecting (🏠 > ⚙️ Settings > Support > Device Care > Self Diagnosis > Reset Smart Hub.

What is Remote Support?

Samsung Remote Support service offers you one-on-one support with a Samsung Technician who can remotely:

- Diagnose your TV
- Adjust the TV settings for you
- Perform a factory reset on your TV
- Install recommended firmware updates

How does Remote Support work?

You can easily get Samsung Remote Support service for your TV:

1. Call the Samsung service centre and ask for remote support.
2. Open the menu on your TV, and go to the **Support** menu. (🏠 > ⚙️ Settings > Support)
3. Select **Remote Management**, then read and agree to the service agreements. When the PIN screen appears, provide the PIN number to the technician.
4. The technician will then access your TV.

Eco Sensor and screen brightness



Eco Sensor adjusts the brightness of the TV automatically. This feature measures the light in your room and optimises the brightness of the TV automatically to reduce power consumption. If you want to turn this off, go to > Settings > General > Eco Solution > Ambient Light Detection.

- If the screen is too dark while you are watching TV in a dark environment, it may be due to the **Ambient Light Detection** function.
- The eco sensor is located at the bottom of the TV. Do not block the sensor with any object. This can decrease picture brightness.

Caring for the TV

- If a sticker was attached to the TV screen, some debris can remain after you remove the sticker. Please clean the debris off before watching TV.
- The exterior and screen of the TV can get scratched during cleaning. Be sure to wipe the exterior and screen carefully using a soft cloth to prevent scratches.
- Do not spray water or any liquid directly onto the TV. Any liquid that goes into the product may cause a failure, fire, or electric shock.
- To clean the screen, turn off the TV, then gently wipe away smudges and fingerprints on the panel with a micro-fiber cloth. Clean the body or panel of the TV with a micro-fiber cloth dampened with a small amount of water. After that, remove the moisture with a dry cloth. While cleaning, do not apply strong force to the surface of the panel because it can damage the panel. Never use flammable liquids (benzene, thinner, etc.) or a cleaning agent. For stubborn smudges, spray a small amount of screen cleaner on a micro-fiber cloth, and then use the cloth to wipe away the smudges.

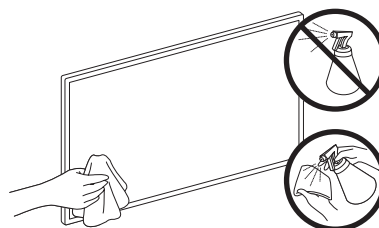

09 Specifications and Other Information

Specifications

Model Name		QE43LS05TAU
Display Resolution		3840 x 2160
Screen Size Measured Diagonally		43 inches 108 cm
Sound (Output)		60 W
Portrait mode Dimensions (W x H x D)	Body With Stand	564.7 x 1228.1 x 83.4 mm 564.7 x 1200.0 x 327.0 mm
Landscape mode Dimensions (W x H x D)	Body With Stand	972.9 x 1024.1 x 83.4 mm 972.9 x 1002.0 x 327.0 mm
Weight		
Without Stand		26.0 kg
With Stand		33.3 kg
Power Supply		AC100-240V~ 50/60Hz
Power Consumption		140 W

Environmental Considerations

Operating Temperature	10°C to 40°C (50°F to 104°F)
Operating Humidity	10% to 80%, non-condensing
Storage Temperature	-20°C to 45°C (-4°F to 113°F)
Storage Humidity	5% to 95%, non-condensing

- The design and specifications are subject to change without prior notice.
- For information about the power supply, and more information about power consumption, refer to the label-rating attached to the product.
- You can see the label-rating attached to the back of the TV. (For some models, you can see the label-rating inside the cover terminal.)

Decreasing power consumption

When you shut the TV off, it enters Standby mode. In Standby mode, it continues to draw a small amount of power. To decrease power consumption, unplug the power cord when you don't intend to use the TV for a long time.

Licences



The terms HDMI and HDMI High-Definition Multimedia Interface, and the HDMI Logo are trademarks or registered trademarks of HDMI Licensing LLC in the United States and other countries.

Recommendation - EU Only



Hereby, Samsung Electronics, declares that this equipment is in compliance with Directive 2014/53/EU. The full text of the EU declaration of conformity is available at the following internet address: <http://www.samsung.com> go to Support and enter the model name. This equipment may be operated in all EU countries.

WARNING - TO PREVENT THE SPREAD OF FIRE, KEEP CANDLES OR OTHER ITEMS WITH OPEN FLAMES AWAY FROM THIS PRODUCT AT ALL TIMES.



This page is intentionally
left blank.

SAMSUNG



BN68-10686B-00

Связывайтесь с SAMSUNG по всему миру

Если у вас есть вопросы или предложения относительно продукции Samsung, обратитесь в сервисный центр Samsung.

Страна	Сервисный центр Samsung ☎	Веб-узел
RUSSIA	8-800-555-55-55	www.samsung.com/ru/support
GEORGIA	0-800-555-555	www.samsung.com/support
ARMENIA	0-800-05-555	www.samsung.com/support
AZERBAIJAN	0-88-555-55-55	www.samsung.com/support
KAZAKHSTAN	8-10-800-500-55-500	www.samsung.com/kz_ru/support
UZBEKISTAN	00-800-500-55-500	www.samsung.com/support
KYRGYZSTAN	00-800-500-55-500	www.samsung.com/support
TAJIKISTAN	8-10-800-500-55-500	www.samsung.com/support
MONGOLIA	1800-25-55	www.samsung.com/support
UKRAINE	0-800-502-000	www.samsung.com/ua/support (Ukrainian)
BELARUS	810-800-500-55-500	www.samsung.com/support
MOLDOVA	+373-22-667-400	www.samsung.com/support

Производитель:

ООО «Самсунг Электроникс Рус Калуга»,

249002, Калужская обл., Боровский р-н, д. Коряково, Первый Северный проезд, владение 1