

55 Smart TV BX

# Haier



## РУКОВОДСТВО ПО ЭКСПЛУАТАЦИИ

Телевизор  
цветного изображения  
жидкокристаллический(LED)

Русский

## ПАЙДАЛАНУ НҰСҚАУЛЫҒЫ

Түрлі-түсті кескінді  
сұйықкристал (LED)  
теледидар

ҚАЗАҚША

Перед использованием устройства внимательно прочтите это руководство по эксплуатации и сохраните его для дальнейшего использования.

Құрылғыны пайдаланар алдын осы пайдалану нұсқаулығын мұқият оқып шығып, оны алдағы уақытта пайдалану үшін сақтап қойыңыз.

## Содержание

Безопасность и предупреждения. ....	2
Введение. ....	6
Настенный монтаж. ....	7
Установка. ....	8
Пульт дистанционного управления \ Установка подставки.....	11
Эксплуатация. ....	13
Технические характеристики. ....	23
Поиск и устранение неисправностей. ....	24

По вопросам настройки, функционала, а также жалоб и предложений, обращайтесь в нашу службу поддержки:

Поддержка в режиме чата и бесплатных звонков: **haier.com** или **8 800 200 17 06**

Всё что вам необходимо сделать для запроса ремонта или обслуживания Вашего устройства позвонить по номеру **8 800 200 17 06** и указать свои контактные данные, где бы Вы ни находились.

**Настоящее руководство по эксплуатации распространяется на телевизоры цветного изображения жидкокристаллические (LED) «Haier», предназначенные для приема сигналов вещательного телевидения и содержит информацию, необходимую потребителю для правильной и безопасной эксплуатации.**

### **Права пользователя**

1. Телевизоры Haier предназначены только для индивидуального некоммерческого использования, за исключением частных договорённостей с поставщиком.
2. Любое содержимое или служба, доступ к которым осуществляется с помощью данного устройства является собственностью третьего лица, защищенная соответствующими законами и нормативными актами о защите авторских прав, патентов, товарных знаков и других прав интеллектуальной собственности. При использовании данного устройства пользователь несёт персональную ответственность.
3. Кроме этого, пользователь несет полную ответственность, связанную с качеством, производительностью любого приложения/службы/содержания, установленным самостоятельно, доступ к которым осуществляется с помощью данного устройства.
4. Поставщик не несет ответственность или гарантийные обязательства, связанные с использованием/установкой программного продукта, которое нарушает авторские права любого третьего лица.
5. Поставщик не несет ответственность или гарантийные обязательства, за ошибки использования устройства, установленного программного обеспечения, просмотра контента, загрузки информации, которая может привести к судебным искам и обязательствам по возмещениям.
6. Все приложения, информация, службы, контент предоставленный пользователю с устройством, является собственностью третьих лиц, следовательно поставщик не несет ответственности относительно изменения, приостановления и прекращения работы, а также не несет ответственности по судебным искам и возмещениям, которые возникают по ним.
7. Производитель оставляет за собой право ограничивать использование или доступ к определенному содержанию или службе. Поскольку содержание или службы передаются через стороннюю сеть и средства передачи данных, производитель не осуществляет обслуживание клиентов такой сети и средств, и не обязан предоставлять такое клиентское обслуживание.
8. Поставщик не гарантирует исправности и производительности периферийных устройств, произведенных другими лицами. Поставщик отказывается от любой ответственности или ущерба, который может возникнуть в результате эксплуатации использования периферийных устройств других производителей.
9. Запись и воспроизведение содержимого на данном устройстве может потребовать разрешения от владельца авторских прав или других подобных прав. Пользователь несёт ответственность за то, чтобы использование этого или любого другого устройства соответствовало действующему законодательству об авторском праве в Вашей стране.



1. При первом включении телевизора, а также после обновления, инициализация может занять несколько минут (в зависимости от модели).
2. Изображения в данном руководстве несут информативный характер и могут несколько отличаться от реального вида вашего телевизора и меню.
3. Доступные меню и параметры могут отличаться в зависимости от используемого источника входного сигнала и модели устройства.
4. В будущем к телевизору могут быть добавлены новые функции.
5. Комплектация изделия может отличаться в зависимости от модели.
6. Характеристики изделия или содержание данного руководства может быть изменено без предупреждения в связи с совершенствованием изделия.
7. Для нормального подключения кабелей HDMI и USB-устройств толщина внешнего обрамления разъемов не должна превышать 10 мм, а ширина - 18 мм. Если USB -кабель, или USB -устройство невозможно вставить в USB -разъем телевизора, воспользуйтесь кабелем-удлинителем, который поддерживает разъем USB 2.0.
8. Используйте сертифицированный кабель с логотипом HDMI.
9. В противном случае – это может привести к ошибкам соединения или может не отображаться изображение.
10. В целях обеспечения безопасности и для продления срока использования изделия, не рекомендуется использовать нелицензионное ПО.
11. На любые повреждения, травмы или неисправности, возникшие в результате использования нелицензионных компонентов или ПО, гарантия не распространяется.
12. На некоторых моделях ТВ, на экране наклеена защитная плёнка, которую можно снять перед эксплуатацией.
13. Следите за тем, чтобы все винты были правильно вставлены и надежно закручены. (Если винты затянуть недостаточно сильно, телевизор может наклониться после установки или быть неустойчивым).

### **Транспортировка и хранение**

- Время выдержки телевизора при комнатной температуре до включения питания после транспортирования или хранения при пониженной температуре окружающей среды должно быть не менее 5 часов.
- Перевозить и хранить телевизор необходимо в заводской упаковке, согласно указанным на ней манипуляционным знакам.
- Прежде чем переносить поднимать телевизор, отключите кабель питания и все остальные кабели.
- При перевозке, следите за указателем нахождения дисплея на коробке. Не кладите коробку на сторону дисплея на угловые поверхности.
- Транспортировку, распаковку, перенос телевизора рекомендуется совершать двумя людьми.
- Транспорт и хранилища должны обеспечивать защиту продукта от атмосферных осадков и механических повреждений.

**ВАЖНЫЕ УКАЗАНИЯ ПО ТЕХНИКЕ БЕЗОПАСНОСТИ**

- 1) Внимательно прочитайте настоящее руководство.
- 2) Сохраняйте настоящее руководство.
- 3) Примите во внимание все предупреждения.
- 4) Следуйте всем инструкциям.
- 5) Не используйте данное устройство вблизи воды.
- 6) Протирайте устройство только сухой тканью.
- 7) Не закрывайте вентиляционные отверстия, устанавливайте устройство в соответствии с указаниями.
- 8) Не устанавливайте телевизор рядом с источниками тепла, такими как радиаторы, обогреватели, печи и другие приборы (включая усилители), выделяющими тепло.
- 9) Не пренебрегайте безопасностью при подключении вилки с заданным положением относительно розетки. Если поставляемая вилка не подходит к вашей розетке, обратитесь к электрику для замены устаревшей розетки.
- 10) Не допускайте заземления шнура питания, особенно возле вилок, розеток и в местах их выхода из устройства.
- 11) Используйте только приспособления и комплектующие, указанные производителем.
- 12) Отключайте устройство от сети во время грозы или если оно не используется в течение длительного времени.
- 13) По вопросам обслуживания обращайтесь к квалифицированному персоналу. Если устройство было каким-либо образом повреждено, например, поврежден шнур питания или вилка, пролилась жидкость или в устройство попали какие-либо частицы, на устройство попадали дождь или влага, устройство не работает надлежащим образом или его уронили, то такое устройство подлежит обязательному обслуживанию.
- 14) Сетевая вилка используется в качестве устройства отключения, поэтому она должна оставаться в работоспособном состоянии.
- 15) Не следует препятствовать вентиляции, закрывая вентиляционные отверстия такими предметами, как газеты, скатерти, шторы и т. д.
- 16) На устройстве не должны размещаться источники открытого огня, такие как зажженные свечи.
- 17) Батареи из пульта управления необходимо утилизировать соответствующим образом.
- 18) Используйте устройство в умеренном климате.
- 19) На устройство не должны попадать капли или брызги, и на него не допускается ставить предметы, наполненные жидкостью, такие как вазы.
- 20) **Внимание:** Во избежание получения травм, вызванных наклоном изделия, всегда следите за тем, чтобы изделие располагалось на поверхности в горизонтальном положении.
- 21) Изделие предназначено только для бытового использования.

	<div style="border: 1px solid black; padding: 2px; font-size: 8px;">ОСТОРОЖНО! РИСК ПОРАЖЕНИЯ ЭЛЕКТРИЧЕСКИМ ТОКОМ – НЕ ОТКРЫВАТЬ!</div>	
<p><b>ОСТОРОЖНО!</b>                  ДЛЯ УМЕНЬШЕНИЯ РИСКА ПОРАЖЕНИЯ                  ЭЛЕКТРИЧЕСКИМ ТОКОМ НЕ                  СНИМАЙТЕ КРЫШКУ (ИЛИ ЗАДНЮЮ ЧАСТЬ).                  ОБСЛУЖИВАНИЕ ВНУТРЕННИХ КОМПОНЕНТОВ                  УСТРОЙСТВА ПОЛЬЗОВАТЕЛЕМ НЕ ПРЕДУСМОТРЕНО.                  ПО ВОПРОСАМ ОБСЛУЖИВАНИЯ                  ОБРАТИТЕСЬ К КВАЛИФИЦИРОВАННОМУ                  СЕРВИСНОМУ ПЕРСОНАЛУ.</p>		



Данный знак указывает на наличие опасного напряжения внутри данного устройства.



Данный знак указывает на наличие важной информации об эксплуатации устройства или уходе за ним в литературе, входящей в комплект поставки.

**ВНИМАНИЕ:**

Во избежание риска возгорания или поражения электрическим током, не подвергайте данное устройство воздействию дождя или влаги.

**ВНИМАНИЕ:**

Батареи не должны подвергаться воздействию высокой температуры, источниками которой могут быть солнечный свет, огонь и т. д.



Данный знак указывает на наличие двойной изоляции между опасным сетевым напряжением и деталями, доступными для пользователя. При обслуживании используйте только идентичные запасные части.



Данный знак указывает на то, что устройство должно быть утилизировано отдельно от бытовых отходов (данное правило обязательно к исполнению на территории Евросоюза). Для предотвращения нанесения возможного вреда окружающей среде, здоровью человека и рациональному использованию ресурсов, утилизируйте устройство согласно применимым требованиям. Для того чтобы сдать использованное устройство, свяжитесь с организацией, занимающейся утилизацией, или обратитесь к продавцу устройства. Они смогут произвести утилизацию надлежащим образом.

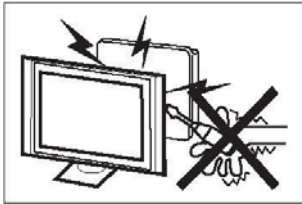

Во время работы телевизора в его внутренних цепях присутствуют токи высокого напряжения. Не снимайте с устройства заднюю панель. Если требуется ремонт устройства, то его должен выполнять специально обученный персонал.



Ни в коем случае не становитесь, не облакачивайтесь и не толкайте телевизор или его подставку. Обращайте внимание на безопасность детей. Падение телевизора может привести к тяжелым травмам.

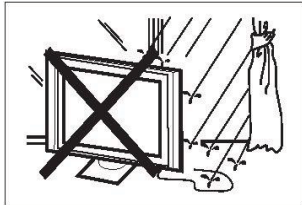

Во избежание поражения электрическим током или возгорания не допускайте попадания в устройство воды.

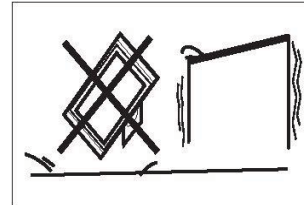

Не устанавливайте устройство на неустойчивые тележки, стойки, полки или столы. При падении телевизора вы можете получить тяжелые травмы, при этом телевизор также будет сильно поврежден.



Не допускайте попадания каких-либо предметов в вентиляционные и другие отверстия телевизора. Не допускайте попадания на устройство каких-либо жидкостей.

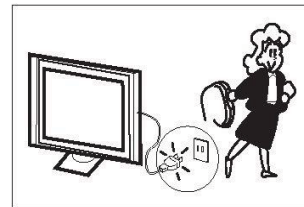

Если устройство не используется в течение длительного времени, его рекомендуется отключить от сети электропитания.

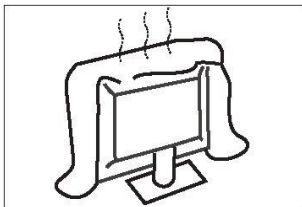

Не перекрывайте вентиляционные отверстия задней крышки. Для длительной и беспроблемной эксплуатации требуется охлаждение электрокомпонентов.

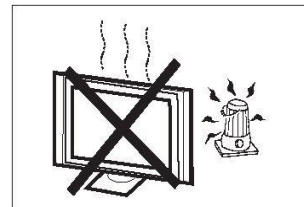

Не подвергайте телевизор воздействию прямых солнечных лучей и других источников тепла. Не устанавливайте телевизор непосредственно на другие устройства, которые выделяют тепло, например на видеоплееры и аудиоусилители. Не размещайте на телевизоре источники открытого огня, такие как зажженные свечи.

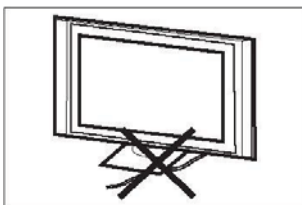

Не передавливайте шнур электропитания.

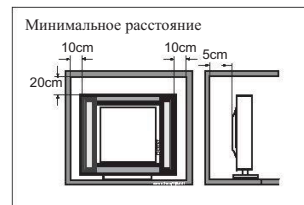

Если предполагается встраиваемый вариант установки телевизора, тогда необходимо соблюдать указанные минимальные расстояния до стен. Несоблюдение расстояний приведет к перегреву устройства и созданию опасной ситуации.

## Основные функциональные возможности

- ① Используется как телевизор, видеотерминал
- ② Высокая яркость и широкие углы обзора;
- ③ Может сохранять программы спутникового и кабельного телевидения;
- ④ Интерфейс HDMI;
- ⑤ Мультимедийный проигрыватель (USB);

## Комплектующие

Пульт дистанционного управления .....	1
Батарейки (AAA) .....	2
Руководство пользователя .....	1
Гарантийный талон .....	1
Комплект подставки .....	1

## Технические характеристики

Размер изображения при просмотре (диагональ)	55 дюймов
Разрешение	3840 x 2160
Соотношение сторон	16 : 9
Система телевидения (формат передачи телевизионного сигнала)	PAL-B/G, SECAM-B/G, DVB-T, DVB-C, DVB-T2, DVB-S2
Система видеосигнала	PAL/NTSC/SECAM
Приемный канал	DVB-T2:1000, DVB-C:1000, ATV:100
Класс энергоэффективности	A
Напряжение питания	100-240 В, 50-60 Гц
Потребляемая мощность	150 Вт
Выходная мощность звука (с коэффициентом нелинейных искажений не более 7%)	2 x 10 Вт
Ввод/вывод сигнала	Мультимедийный интерфейс высокой четкости (HDMI) x 4 Композитный видеовход x 1 (ВИДЕО и YPbPr совместно используют один аудиоканал) Аудиовход (L+R) x 1 LAN вход x 1 Mini YCb (Pb) Cr (Pr) x 1 (ВИДЕО и YPbPr совместно используют один аудиоканал) USB x 2 ОПТИЧЕСКИЙ ВЫХОД x 1 ВЫХОД ДЛЯ НАУШНИКОВ x 1 Антенный вход x 1 TF x 1 LNB IN x 1 CI+ x 1
Разрешающая способность по горизонтали (ТВ-линия)	Композитный видеовход $\geq 350$ Y Cb(Pb) Cr(Pr) $\geq 400$
Транспортировка и хранение	Упакованные телевизоры разрешается транспортировать всеми видами транспорта в условиях, соответствующих группе 5 ГОСТ 15150-69, при температуре окружающей среды от - 40 до + 50 °С и относительной влажности воздуха от 75 до 100%. Хранение телевизоров должно осуществляться в условиях группы 1 по ГОСТ 15150-69 при температуре окружающей среды от + 5 до + 40 °С и при отсутствии в воздухе кислотных, щелочных и других агрессивных примесей.



Термины HDMI и HDMI High-Definition Multimedia Interface, а также логотип HDMI являются товарными знаками или зарегистрированными товарными знаками компании HDMI Licensing Administrator, Inc. в США и других странах.

**Шаг 1:** Чтобы закрепить кронштейны для настенного монтажа в стене, используйте дюбели (4 \* 36PWA).

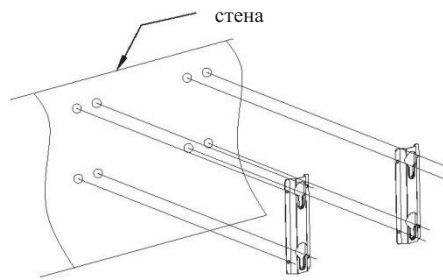

**Шаг 2:** Вкрутите винты для настенного монтажа М 6 х 12 мм в заднюю стенку ЖК-телевизора с помощью ключа с моментом 8 кгс·см.

\* Внешний вид телевизора зависит от наличия материальных объектов.

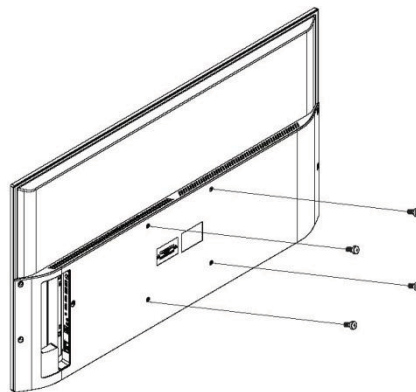

**Шаг 3:** Зафиксируйте ЖК-телевизор с помощью винтов для настенного монтажа на кронштейнах для настенного монтажа.

**Внимание:** угол между телевизором и стеной не должен превышать 3°.

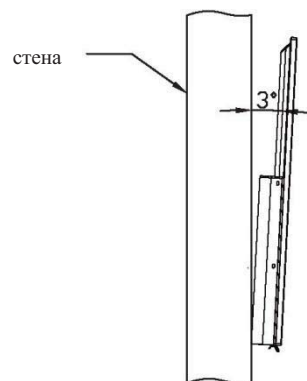



## Передняя панель

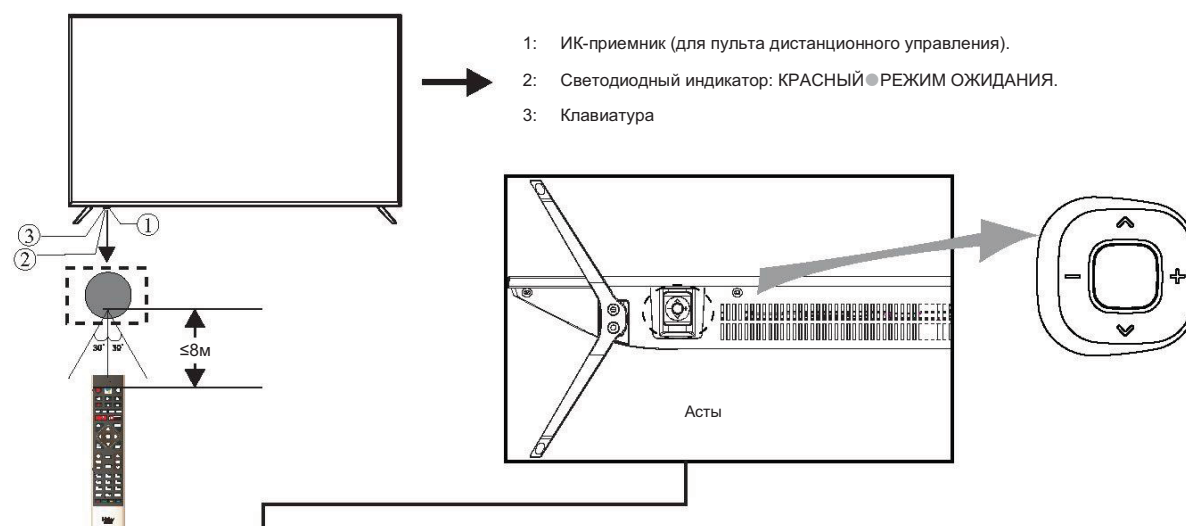

- 1: ИК-приемник (для пульта дистанционного управления).
- 2: Светодиодный индикатор: КРАСНЫЙ ● РЕЖИМ ОЖИДАНИЯ.
- 3: Клавиатура

**Кнопка питания**

В режиме ожидания нажмите кнопку питания, чтобы включить телевизор.

При загрузке устройства нажмите и удерживайте кнопку питания для выключения.

**Левая и правая кнопки**

Когда меню не открыто, нажмите эти кнопки для увеличения или уменьшения громкости.

**Верхняя и нижняя кнопки.**

Когда меню не открыто, нажмите эти кнопки для переключения каналов.

При использовании меню перемещайте курсор на экране стрелками вверх и вниз.

## ЗАДНИЕ АУДИО-/ВИДЕО Соединения (боковые)



Разъемы (слева направо):

HDMI4(ARC), LNB IN, ANT IN, MiniYPbPr, НАУШНИКИ, CI, TF, USB2

## ЗАДНИЕ АУДИО-/ВИДЕО Соединения (нижние)



Разъемы (слева направо):

Оптический разъем USB1, разъем RJ45, разъемы HDMI1, HDMI2, HDMI3, видео, левый канал звука, правый канал звука.

Примечание:

VIDEO и YPbPr совместно используют один аудиоканал.

Когда HDMI-порт получает DVI-сигнал, аудиосигнал поступает из AV Аудио-канала.

## АНТЕННА

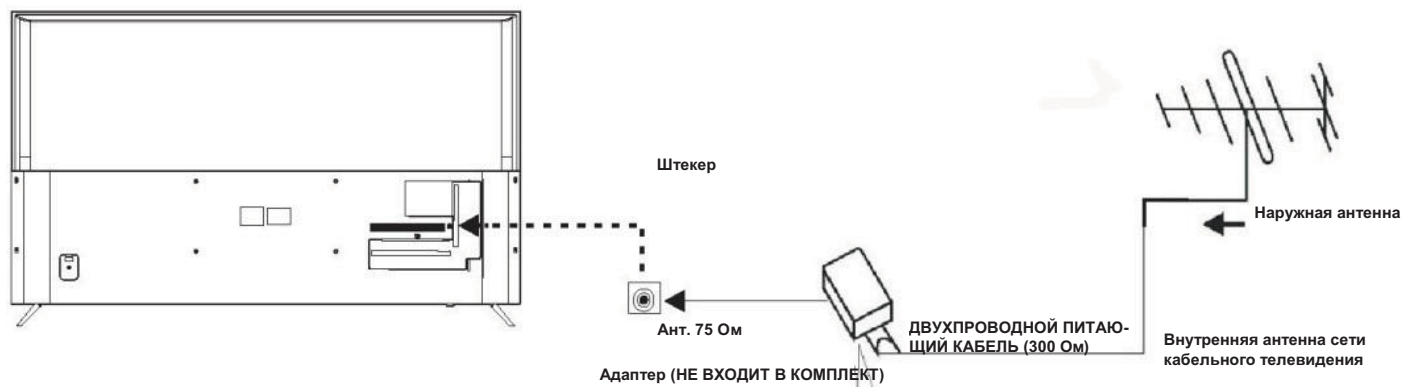

Примечание:  
 Подсоединение антенны: RF (гнездо).  
 Входное сопротивление: 75 Ом, небалансный.

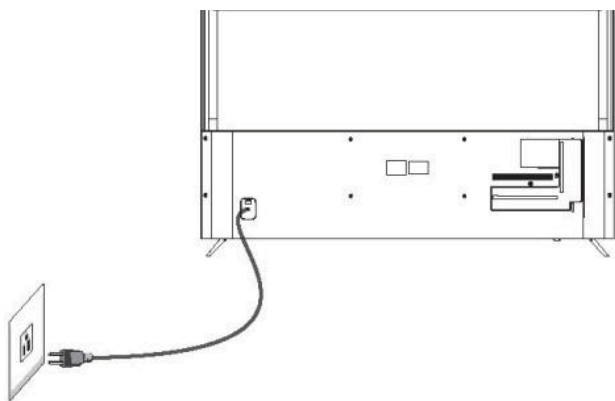
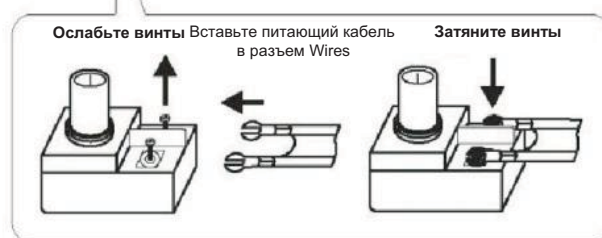

## ПРЕДУСТАНОВЛЕННЫЙ РЕЖИМ (HDMI)

	РАЗРЕШЕНИЕ	Вертикальная развертка (Гц)	Горизонтальная развертка (кГц)
1	800*600	60	37,88
2	1024*768	60	48,36
3	1360*768	60	47,7
4	1280*768	60	47,3
5	1920*1080	60	67,5
6	3840*2160	30	67,5
7	3840*2160	50	112,5
8	3840*2160	60	135

## АУДИО-/ВИДЕООБОРУДОВАНИЕ

В этом телевизоре предусмотрена одна группа AV и одна группа YPbPr для удобного подключения к видеомagniтофону, DVD или другому видеоборудованию. Пожалуйста, обратитесь к руководству по эксплуатации подключаемого оборудования.

Вы можете использовать входные клеммы на задней панели телевизора следующим образом.

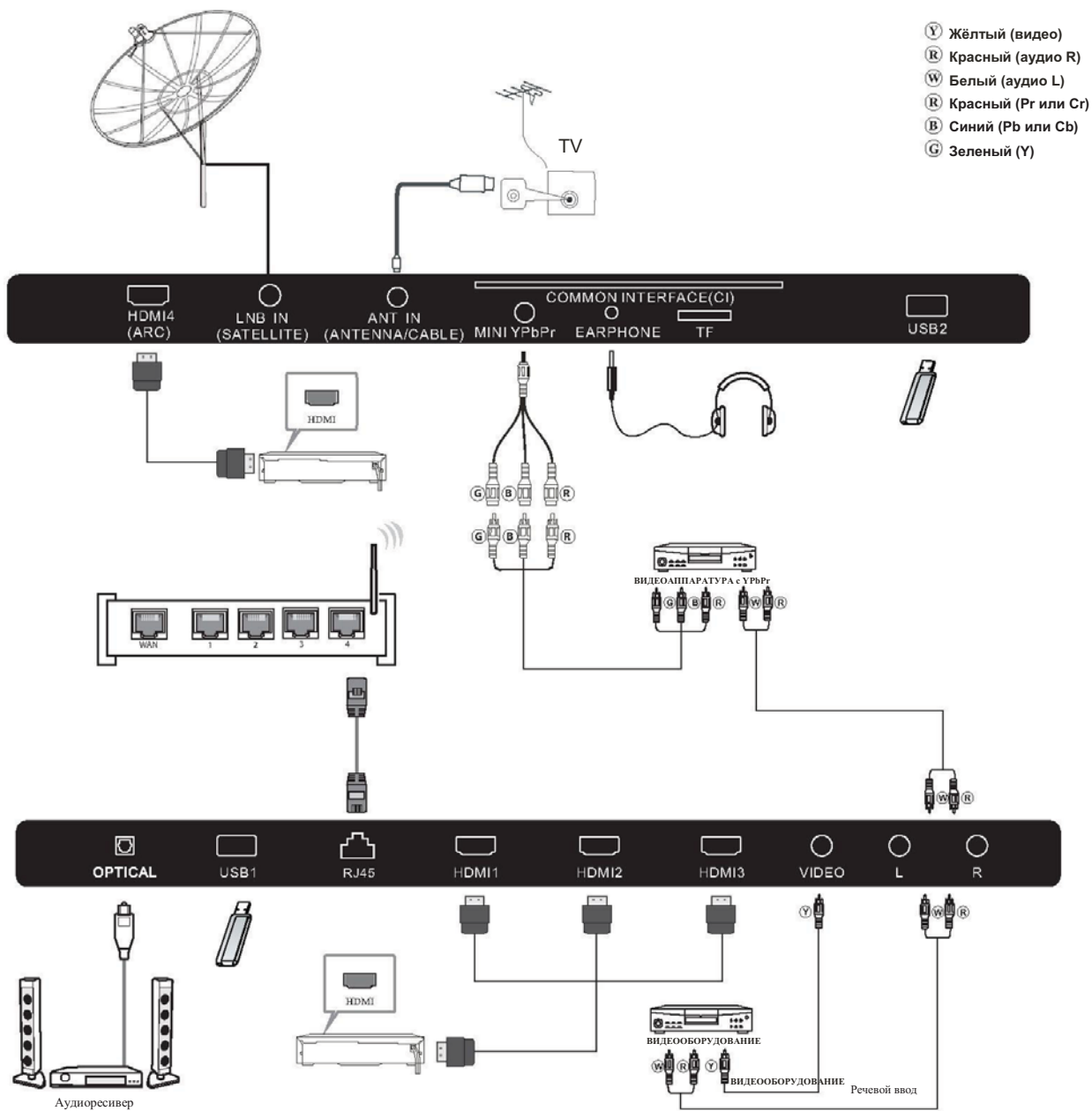

Возможно подключение к следующим устройствам: Видеомagniтофон, многодисковый проигрыватель, DVD, видеокамера, игровая или стереосистема и т. д.

YPbPr может поддерживать следующие форматы видео: 480i, 576i, 480p, 576p, 720p, 1080i, 1080P.

Примечание:

1. AV и YPbPr совместно используют один аудиоканал.
2. Когда на порт HDMI поступает сигнал DVI, канал AV Audio переключается в режим приема звука через порт HDMI.
3. В случае подачи нестандартных сигналов некоторые устройства могут не поддерживаться.



№	Кнопка	Описание
1	(Питание)	Нажмите, чтобы включить или выключить телевизор. При выключенном телевизоре блок питания находится под напряжением. Чтобы полностью отключить питание, отсоедините шнур питания.
2	БЕЗ ЗВУКА	Включение и отключение звука.
3		Нажмите эту кнопку, чтобы войти в меню настроек.
4	(reverse)	Обратное воспроизведение в режиме Мультимедиа, Сдвига по времени (Timeshift).
5	(play)	Нажмите, чтобы начать воспроизведение в режиме Мультимедиа, Сдвига по времени (Timeshift).
6	(forward)	Ускоренная перемотка вперед в режиме Мультимедиа, Сдвига по времени (Timeshift).
7	(REC)	Запись телевизионной программы в режиме цифрового телевидения.
8	(Pause)	Нажмите, чтобы поставить на паузу воспроизведение в режиме Мультимедиа, Сдвига по времени (Timeshift).
9	(stop)	Остановка воспроизведения мультимедиа или в режиме Записи, Сдвига по времени (REC&Timeshift).
10	TEXT	Нажмите для выбора режима телетекста.
11	FAV	Нажмите для выбора или удаления вашего любимого канала.
12	SUBTITLE	Открыть или закрыть субтитры.
13	SOURCE	Нажмите, чтобы открыть список источников входного сигнала.
14	NETFLIX	Нажмите, чтобы открыть NETFLIX.
15	YouTube	Нажмите, чтобы открыть YouTube.
16	HOME	Открытие Домашней страницы.
17	MENU	Нажмите, чтобы открыть экранное меню.
18		Навигация по экранному меню.
19	OK	Нажмите, чтобы подтвердить выбор опции или выполнить функцию.
20	BACK	Возврат к предыдущему меню.
21	EXIT	Зависит от того, какая функция работает в данный момент.
22	INFO	Отображение сведений о канале.
23	GUIDE	В режиме телевидения открывает электронную программу передач.
24	ПОВЫСИТЬ/ПОНИЗИТЬ УРОВЕНЬ ГРОМКОСТИ (VOL+/VOL-)	Нажмите VOL+ или VOL- для регулировки уровня громкости.
25	CH+/CH-	Нажмите CH+ или CH- для переключения телеканалов.
26	Цифры 0-9	Нажмите, чтобы ввести номер канала.
27	CH.LIST (СПИСОК КАНАЛОВ)	Открытие списка каналов.
28	AUDIO	Нажмите, чтобы выбрать моно, Nicam или стерео режим (ATV) или чтобы выбрать аудио язык (DTV).
29	Цветные кнопки	Выполните операции в соответствии с подсказками в нижней части меню в тексте.

Внимание: пульт дистанционного управления HTR-A27, идущий в комплекте с данным телевизором, не поддерживает функцию подключения по Bluetooth.

Снимите крышку батарейного отсека.  
Вставьте 2 батарейки (тип AAA 1,5 В).

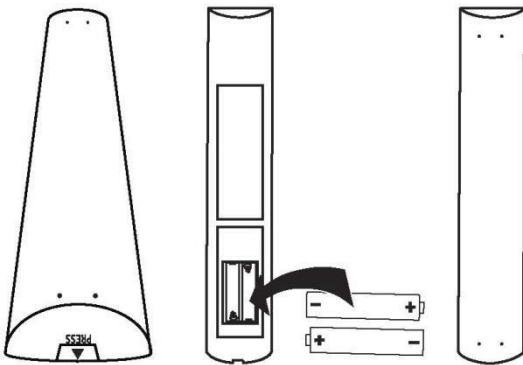

## УСТАНОВКА ПОДСТАВКИ

1. Найдите удлиненную ножку каждой опоры и введите прямоугольную часть опор в телевизор таким образом, чтобы удлиненные ножки были направлены в сторону фронтальной его части.

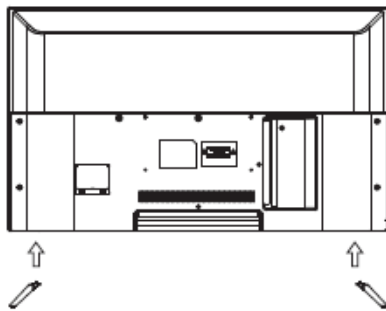

2. Вставьте длинные винты в отверстия на задней панели телевизора, соответствующие отверстиям в прямоугольной части металлических опор, затем плотно затяните винты. Для максимальной фиксации слегка прижмите металлические опоры в процессе затяжки.

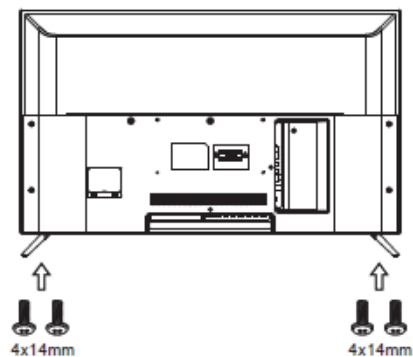

## ПЕРВОЕ ВКЛЮЧЕНИЕ

При первом включении телевизора программа «Мастер установки» покажет основные настройки параметров.

При первичной установке соблюдайте приведенные в руководстве указания.



Эта функция только для дистанционного управления языком Bluetooth.

Сначала введите код с пульта дистанционного управления (ПДУ).

После успешного введения кода, можно пользоваться Bluetooth для управления телевизором.

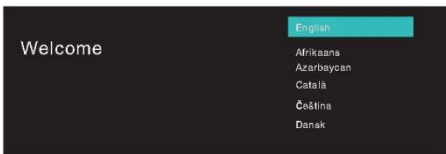

Нажмите ▲/▼ для выбора языка системы и ОК для подтверждения языка.



Подключите Android телефон к телевизору, выберите Continue, чтобы выполнить подключение, или Skip, чтобы пропустить этот шаг.



Нажмите ▲/▼, чтобы выбрать Wi-Fi для подключения, нажмите ОК и введите пароль для подтверждения подключения.

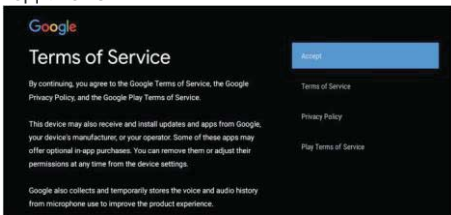

Выберите Accept, чтобы принять условия использования сервисов Google.

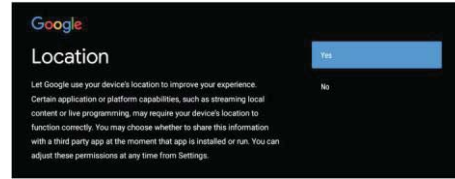

Выберите YES, чтобы разрешить Google получать информацию о местоположении вашего устройства и получить доступ к расширенным функциям.

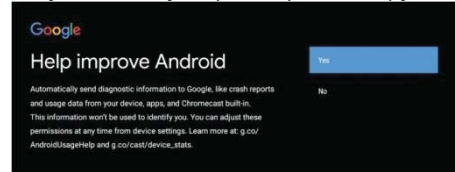

Выберите YES, чтобы устройство могло автоматически отправлять отчеты об ошибках для улучшения программного обеспечения.

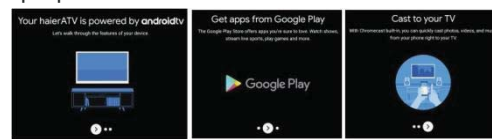

1. Ваше устройство работает на платформе Android TV. Нажмите кнопку ►, чтобы перейти к следующему экрану.
2. Вы можете скачивать дополнительные приложения из GooglePlay. Нажмите кнопку ►, чтобы перейти к следующему экрану.
3. Передавайте фотографии и другие файлы на телевизор через встроенный браузер. Нажмите ОК для завершения.

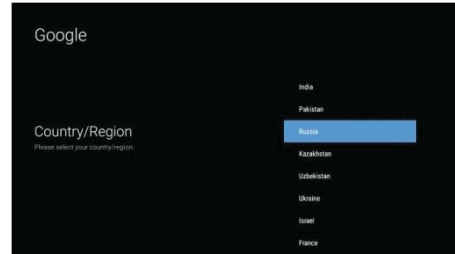

Нажмите A/T для выбора страны и нажмите ОК для подтверждения.

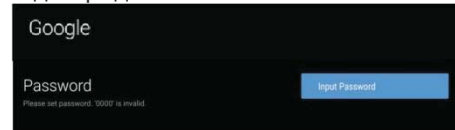

Используется для установки пароля безопасности.



Нажмите ОК, чтобы открыть экранную клавиатуру и, с помощью пульта дистанционного управления, введите 4-значный пароль, чтобы автоматически перейти к следующему интерфейсу.



Подтвердите пароль еще раз и сохраните его. Используйте пульт дистанционного управления, чтобы ввести пароль и завершить процедуру подтверждения пароля.

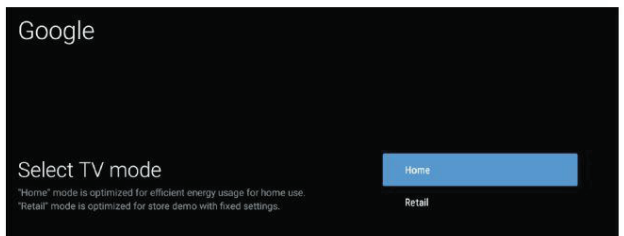
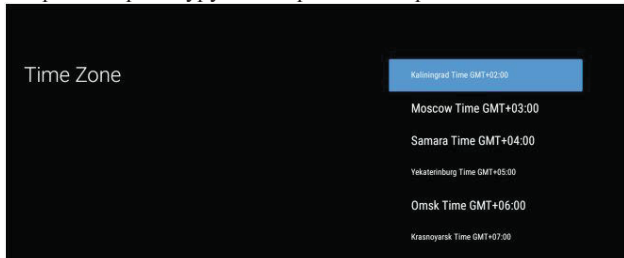

Для выбора режима нажмите ▲/▼, выберите режим Home и нажмите ОК для подтверждения.

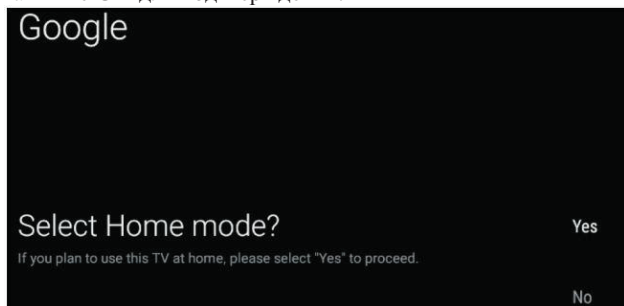

Подтвердите выбранный режим еще раз, выберите Yes, чтобы подтвердить выбранный режим, выберите No, чтобы вернуться к предыдущему шагу.

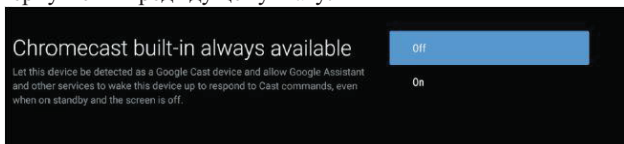

Нажмите ▲/▼, чтобы включить или выключить постоянно доступные функции Chromecast.

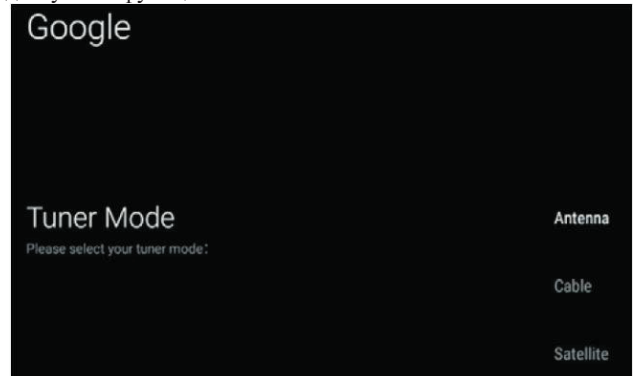

Чтобы выбрать режим работы тюнера, нажмите ▲/▼ для выбора и ОК для подтверждения.

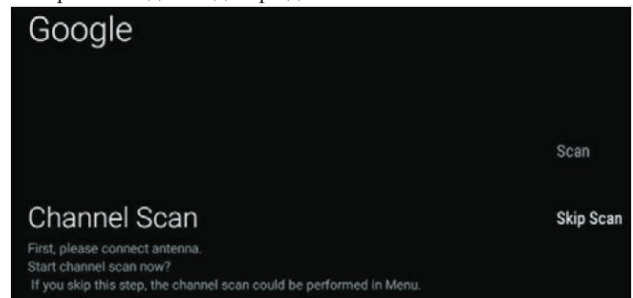

Нажмите A/T для начала поиска. Выберите Scan для выполнения поиска и Skipscan, чтобы пропустить поиск.

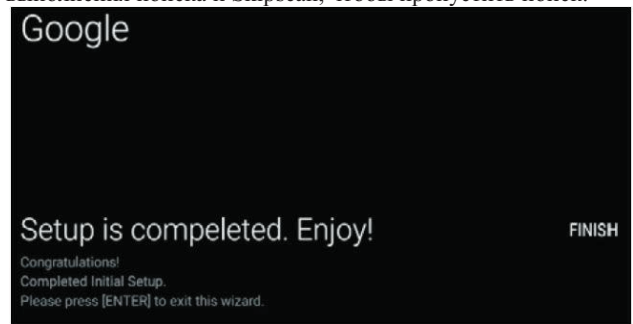

Нажмите ОК, чтобы завершить настройку.

### ДОМАШНИЙ ЭКРАН

После завершения мастера настройки, вы можете смотреть телевизор и перейти на домашний экран.

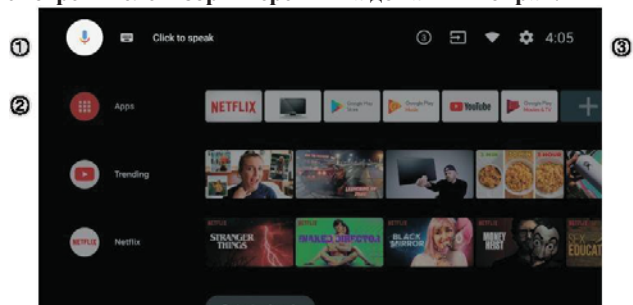

- ① Откройте GoogleAssistant или запустите голосовой поиск.
- ② На этом экране отображаются избранные приложения. (Можно добавлять, удалять приложения, менять расположение значков.)

3. **Приложения:** Нажмите, чтобы перейти к экрану приложений, где представлены все установленные приложения.

- 4. **Уведомление:** Отображение уведомлений.
- 5. **Источник:** Значок для выбора источника сигнала.
- 6. **Сеть и Интернет:** Значок для настройки сети, например, Wi-Fi
- 7. **Настройки:** Здесь можно настроить различные параметры.

Дополнительные сведения о настройке параметров приведены в следующем пункте.

**ВХОДНОЙ ИСТОЧНИК**

1. На ДОМАШНЕМ экране нажмите ▲/▼◀/▶, выберите Inputs, нажмите **OK**, чтобы открыть список источников, затем нажмите «вверх», чтобы выделить один из источников, и нажмите **OK** для подключения к нему.

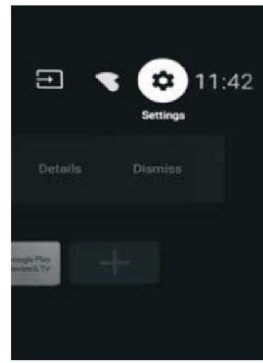

- 2. Нажмите кнопки ▲/▼, чтобы выбрать параметр.
- 3. Нажмите **OK** для входа в настройки.

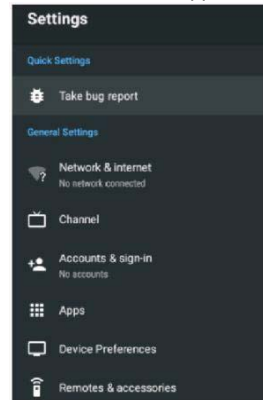
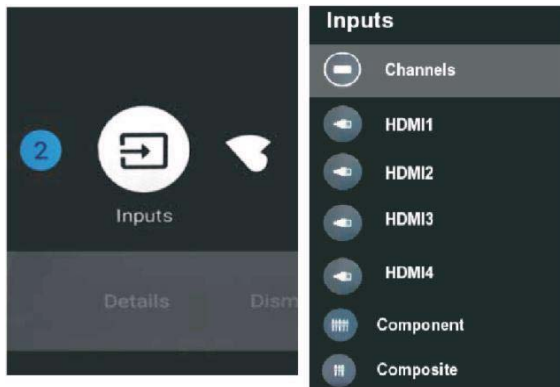

Нажмите кнопку **BACK**, чтобы вернуться в предыдущее меню. При отображении главного меню нажмите кнопку **BACK**, чтобы его закрыть.

В live TV нажмите кнопку **SOURCE**, чтобы отобразить список источников входного сигнала. Выберите желаемый источник.

**Сеть**

- 1. Нажмите кнопку ▲/▼, чтобы выбрать параметр.
- 2. Нажмите кнопку **OK** для настройки.
- 3. После завершения настройки нажмите **OK**, чтобы сохранить изменения и вернуться в предыдущее меню.

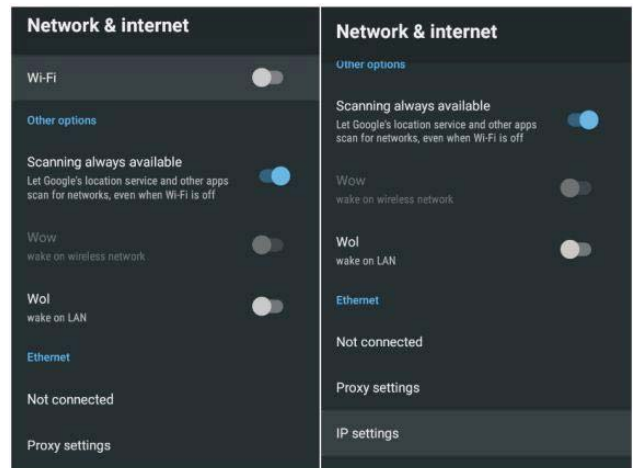

**НАВИГАЦИЯ ПО ЭКРАННОМУ МЕНЮ**

1. Есть два способа входа в экранное меню. В live TV нажмите кнопку меню для отображения параметров телевизора, нажмите ▲/▼ ◀/▶ для выбора меню настроек и нажмите **OK** для подтверждения. На ДОМАШНЕМ экране нажмите кнопку ▶, выберите круглый значок меню настроек и нажмите **OK**.

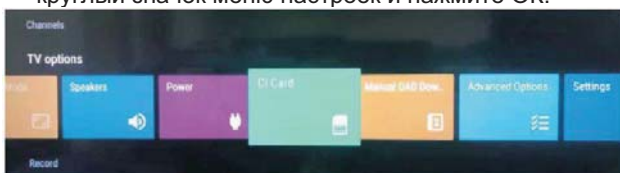

**КАНАЛ**

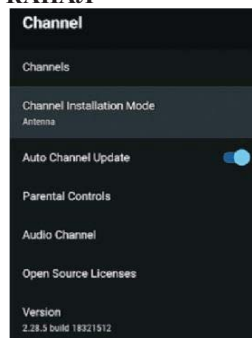



**Каналы** – отображение подменю поиска каналов с различными режимами поиска.

**Режим установки канала** – выбор источников каналов, которые отображаются на экране. Выберите желаемый источник.

- **Антенна** – Выберите антенну в качестве источника сигнала. При выборе антенны телевизор может принимать аналоговые и цифровые (DVBT/T2) сигналы вещания.
- **Кабель** – Выберите кабель в качестве источника сигнала. В этом случае телевизор может принимать аналоговые и QAM сигналы вещания.
- **Предпочтительный спутник/главный спутник** – выбор типа спутника. В этом случае телевизор может принимать сигналы спутникового вещания.

**Автообновление канала** – Нажмите кнопку ОК для выбора ВКЛ./ВЫКЛ. При выборе ВКЛ. система автоматически сканирует и обновляет каналы после 5 минут работы в режиме ожидания.

**Родительский контроль** – Нажмите ▲/▼ для выбора опции, затем нажмите ОК для входа в подменю.

**Аудиоканал** – Нажмите ▲/▼ для выбора опции, затем нажмите ОК для входа в подменю.

**Открытые источники** – Нажмите ▲/▼ для выбора опции, затем нажмите кнопку ОК для входа в подменю.

**Антенна**

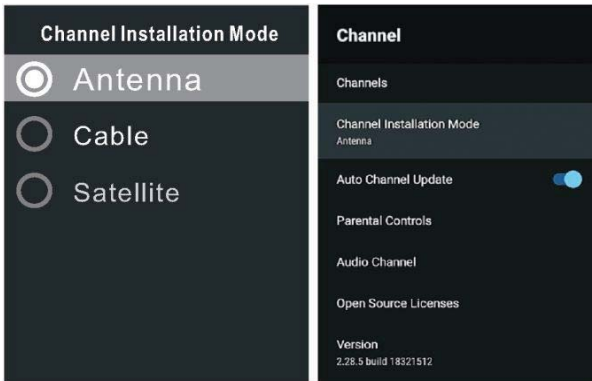

1. Меню -> Настройки -> Канал -> Режим установки канала, выберите Антенну.



2. Войдите в меню -> Настройки -> Канал -> Каналы.

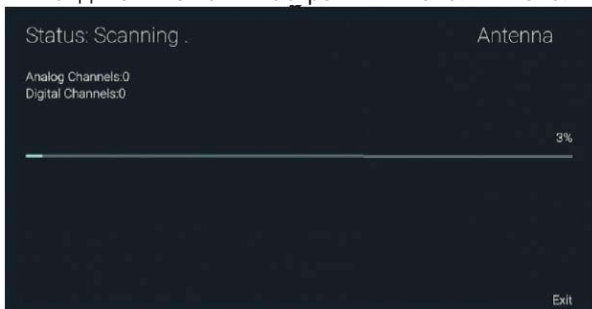

3. Сканер каналов выполняет поиск в режиме ATV+DTV автоматически с помощью антенны.

**Обновление поиска:** Повторный автоматический поиск каналов за пределами стандартных частот.

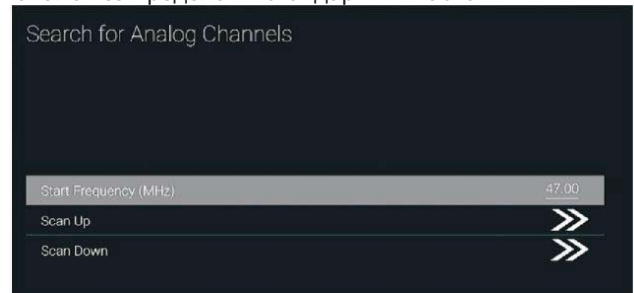

**Аналоговое ручное сканирование:** Ручное ATV сканирование. После ввода начальной частоты поиска, можно выбрать станцию поиска вверх или вниз.

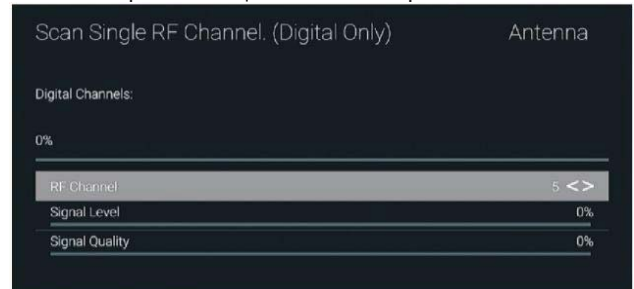

**RF сканирование:** Ручной поиск цифровых каналов, выберите режим, затем нажмите ОК. **Кабель**

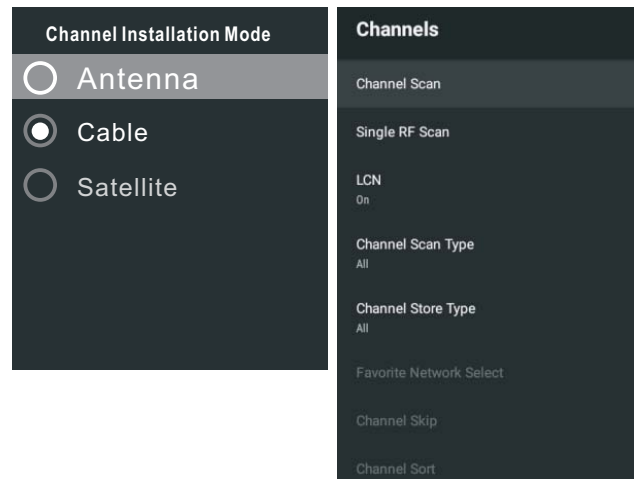

1. Меню -> Настройки -> Канал -> Режим установки канала, затем выберите пункт Кабель.
2. Войдите в меню -> Настройки -> Канал -> Каналы.

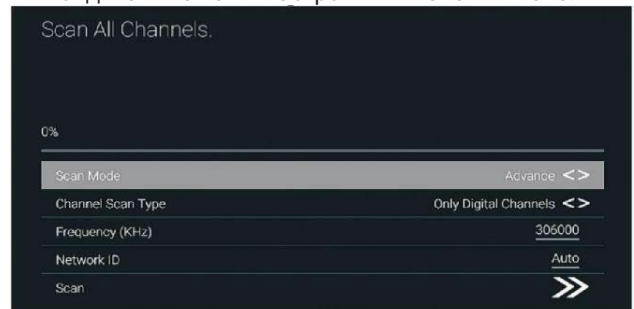

3. Выберите ChannelScan, если вашими операторами являются Акадо, Диван ТВ, Онлайн и Ростелеком (СПб), и режим сканирования по умолчанию – Advance; для других операторов подходят режимы Advance, Quick и FullScan.

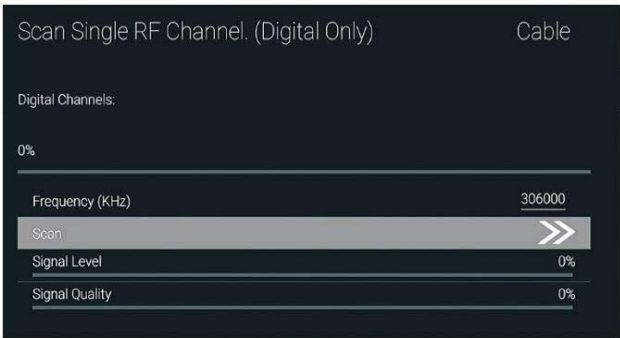

**RF сканирование: ручное сканирование. Спутник**

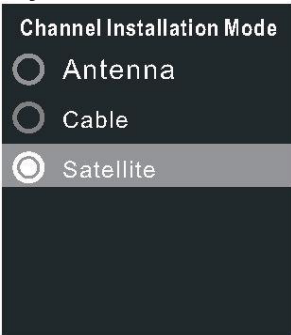

1. Меню -> Настройки -> Канал -> Режим установки канала, затем выберите пункт Кабель.

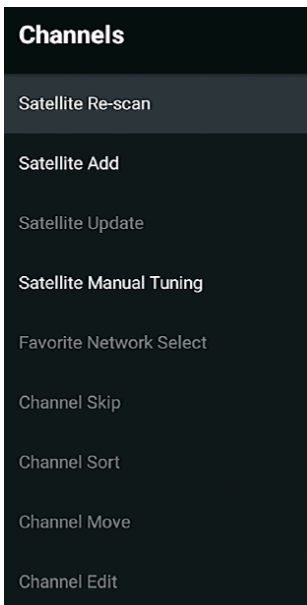

2. Войдите в меню -> Настройки -> Канал -> Каналы -> Поиск спутников.

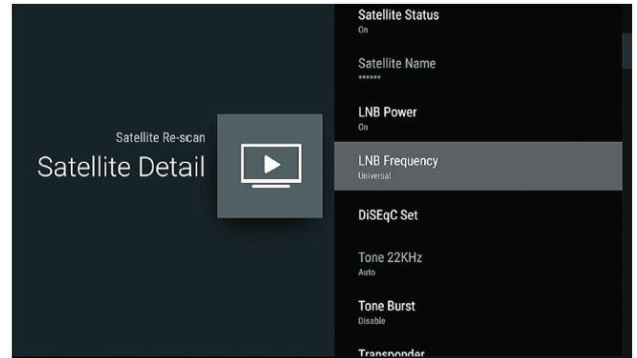
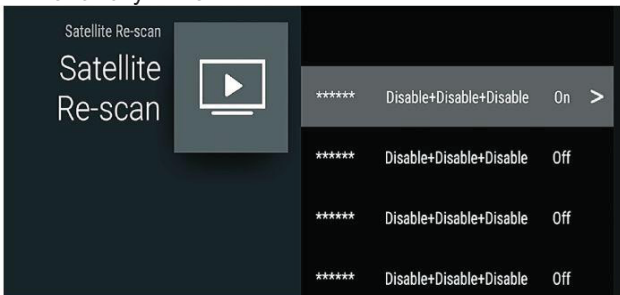

3. Нажмите ОК, чтобы ввести настройки параметров спутника, которые включают интенсивность LNB, частоту LNB, набор DiSEqC, 22K и другие параметры. Затем вернитесь к поиску спутников и войдите в меню.

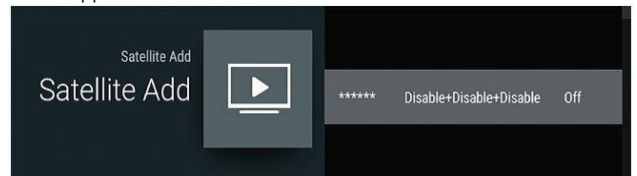

**Добавить спутник:** Добавить спутниковый источник сигнала.

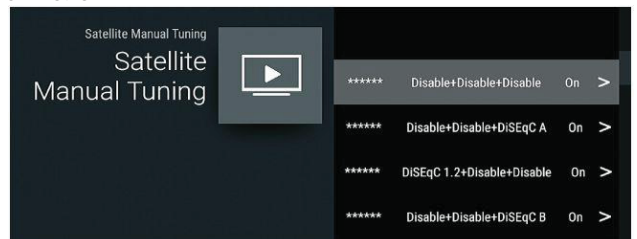

**Ручная настройка спутникового вещания:** ручной поиск спутника.

**УЧЕТНЫЕ ЗАПИСИ И ВХОД**

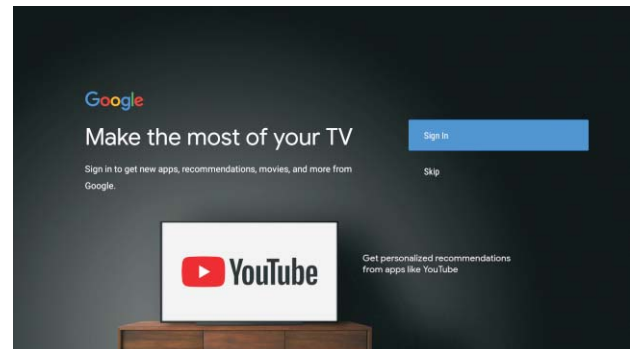

## ПРИЛОЖЕНИЯ

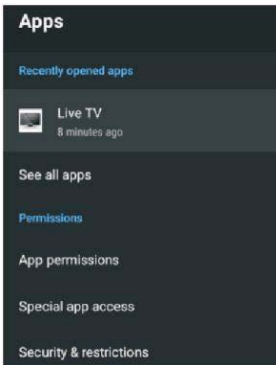

В этом меню можно настроить разрешения приложений, а также просмотреть список приложений.

1. Нажмите кнопку ▲/▼, чтобы выбрать параметр.
2. Нажмите кнопку ОК для настройки.

После настройки нажмите ВАСК, чтобы вернуться к предыдущему меню.

## НАСТРОЙКИ УСТРОЙСТВА ИНФОРМАЦИЯ ОБ УСТРОЙСТВЕ

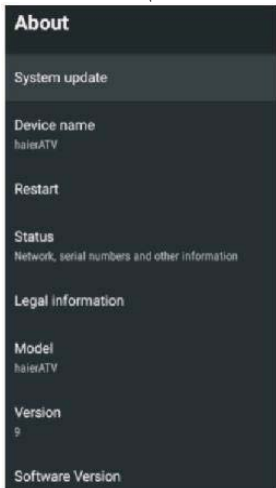

В этом меню находится информация об устройстве и его настройках.

1. Нажмите кнопку ▲/▼, чтобы выбрать параметр.
2. Нажмите кнопку ОК для настройки.

После настройки нажмите ВАСК, чтобы вернуться к предыдущему меню.

## ДАТА И ВРЕМЯ

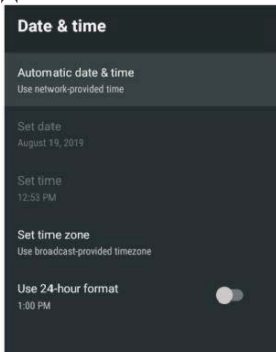

**Автоматическая установка даты и времени** – Нажмите кнопку ▲/▼ для выбора опции, затем нажмите ОК для входа в подменю. (Дополнительно:Использовать сетевое время, ВЫКЛ.)

### Примечание:

- Ручная настройка даты и времени автоматически переведет параметр **Автоматическая установка даты и времени** в положение **ВЫКЛ.**

**Установка даты** – Нажмите ▲/▼ для выбора опции, затем нажмите ОК для входа в подменю.

**Установка времени** – Нажмите ▲/▼ для выбора опции, затем нажмите ОК для входа в подменю.

**Установка часового пояса** – Нажмите ▲/▼ для выбора опции, затем нажмите ОК для входа в подменю.

**Использование 24-часового формата времени** – Нажмите ▲/▼ для выбора опции, затем нажмите ОК, чтобы выбрать ВКЛ./ВЫКЛ.

## ВРЕМЯ



**Тип таймера включения питания** – Нажмите кнопку ▲/▼ для выбора опции, затем нажмите кнопку ОК, чтобы выбрать ВКЛ./ВЫКЛ./ОДНОКРАТНО.

**Автоматический таймер включения питания** – Нажмите кнопку ▲/▼ для выбора опции, затем нажмите кнопку ОК для входа в подменю. (Эта опция доступна при выборе ВКЛ./ОДНОКРАТНО в разделе **Тип таймера включения питания**).

**Тип таймера выключения питания** – Нажмите кнопку ▲/▼ для выбора опции, затем нажмите кнопку ОК, чтобы выбрать ВКЛ./ВЫКЛ./ОДНОКРАТНО.

**Автоматический таймер выключения питания** – Нажмите кнопку ▲/▼ для выбора опции, затем нажмите кнопку ОК для входа в подменю.

(Эта опция доступна при выборе **ВКЛ./ОДНОКРАТНО** в разделе **Тип таймера выключения питания**.)

## ЯЗЫК

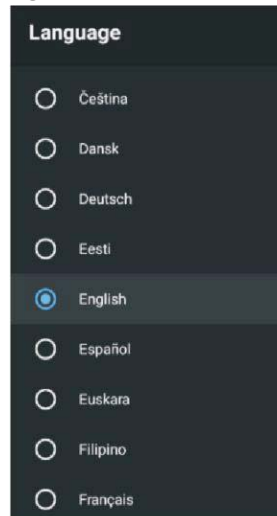

**Язык** – Нажмите ▲/▼ для выбора параметра, затем нажмите ОК для выбора языка.

**КЛАВИАТУРА**



**Текущая клавиатура** – Нажмите ▲/▼ для выбора опции, затем нажмите ОК для входа в подменю.

**Настройки Gboard** – Нажмите ▲/▼ для выбора опции, затем нажмите ОК для входа в подменю.

**Управление клавиатурами** – Нажмите ▲/▼ для выбора опции, затем нажмите ОК для входа в подменю.

**ВХОД**

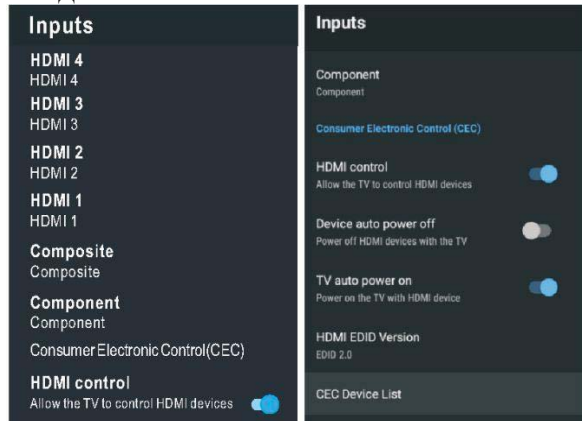

**Вход** – Нажмите ▲/▼ для выбора опции, затем нажмите ОК для входа в подменю.

**Управление HDMI** – Нажмите A/Y для выбора опции, затем нажмите ОК, чтобы выбрать ВКЛ./ВЫКЛ.

**Автоматическое выключение устройства** – Нажмите ▲/▼ для выбора опции, затем нажмите ОК, чтобы выбрать ВКЛ./ВЫКЛ.

**Автоматическое включение телевизора** – Нажмите ▲/▼ для выбора опции, затем нажмите ОК, чтобы выбрать ВКЛ./ВЫКЛ.

**Версия HDMI EDID** – отобразить версию EDID.

**Список устройств CEC** – Нажмите ▲/▼ для выбора опции, затем нажмите ОК, чтобы выбрать ВКЛ./ВЫКЛ.

**ПИТАНИЕ**



**Таймер сна** – Нажмите ▲/▼ для выбора опции, затем нажмите ОК для входа в подменю. (Дополнительно: выкл., 10 минут, 20 минут, 30 минут, 40 минут, 50 минут, 60 минут, 90 минут, 120 минут).

**Отключение изображения** – Нажмите ▲/▼ для выбора опции, затем нажмите ОК, чтобы выбрать ВКЛ./ВЫКЛ.

**Таймер выключения** – Нажмите ▲/▼ для выбора опции, затем нажмите ОК для входа в подменю. (Дополнительно: выкл., 30 минут, 40 минут, 50 минут, 60 минут, 90 минут, 120 минут, 150 минут, 180 минут, 210 минут, 240 минут).

**Включение/выключение функции Auto power** – Нажмите ▲/▼ для выбора опции, затем нажмите ОК для входа в подменю. (Дополнительно: выкл., 5 минут, 10 минут, 15 минут, 30 минут, 60 минут).

**ИЗОБРАЖЕНИЕ**



**Режим изображения** – Нажмите ▲/▼ для выбора опции, затем нажмите ОК для входа в подменю.

(Дополнительно: Пользовательский, Стандарт, Яркий, Спорт, Фильм, Игра, Энергосбережение).

**Подсветка/ Яркость/ Контрастность/ Насыщенность/ Цветовой тон/**

**Резкость** – Нажмите кнопку ▲/▼ для выбора опции. Нажмите ◀ для уменьшения параметра. Нажмите ▶ для увеличения параметра.

**Гамма** – Нажмите ▲/▼ для выбора опции, затем нажмите ОК для входа в подменю. (Дополнительно: Темный, Средний, Яркий).

**Цветовая температура** – Нажмите ▲/▼ для выбора опции, затем нажмите ОК для входа в подменю.

**Advanced Video** – Нажмите ▲/▼ для выбора опции, затем нажмите ОК для входа в подменю.

**Сброс настроек** – Возврат всех настроек к заводским значениям по умолчанию.

## ЗВУК

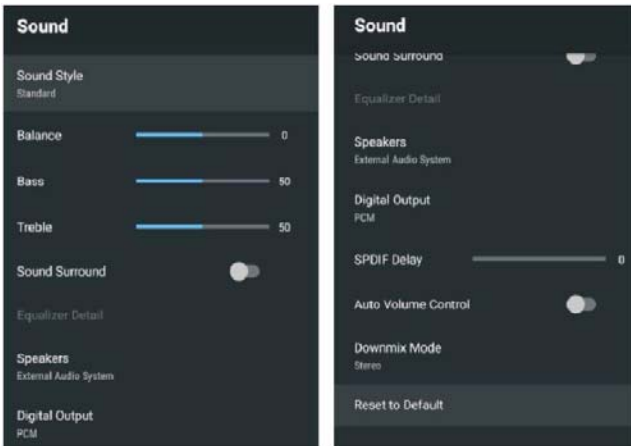

**Эквалайзер** – Нажмите ▲/▼ для выбора опции, затем нажмите ОК для входа в подменю.

(Дополнительно: Пользовательский, Стандарт, Четкость, Спорт, Кино, Музыка, Новости).

**Баланс/Бас/Высокие частоты** – Нажмите ▲/▼ для выбора опции. Нажмите ◀ для уменьшения параметра. Нажмите ▶ для увеличения параметра.

**Объемный звук** – Нажмите ▲/▼ для выбора опции, затем нажмите ОК, чтобы выбрать ВКЛ./ВЫКЛ.

**Установки эквалайзера** – Нажмите ▲/▼ для выбора опции, затем нажмите ОК для входа в подменю.

**Динамики** – Нажмите ▲/▼ для выбора опции, затем нажмите ОК для входа в подменю. (Дополнительно: диктор TV, внешняя аудиосистема).

**Цифровой выход** – Нажмите ▲/▼ для выбора опции, затем нажмите кнопку ОК для входа в подменю.

(Дополнительно: Auto, Bypass, PCM, DolbyDigitalPlus, DolbyDigital).

**Задержка SPDIF** – Нажмите ▲/▼ для выбора опции. Нажмите ◀ для уменьшения параметра. Нажмите ▶ для увеличения параметра.

**Автоматическое регулирование громкости** – Нажмите ▲/▼ для выбора опции, затем нажмите ОК, чтобы выбрать ВКЛ./ВЫКЛ.

**Режим Downmix** – Нажмите ▲/▼ для выбора опции, затем нажмите ОК для входа в подменю. (Дополнительно: Стерео, Объемный).

**Сброс настроек** – Возврат всех настроек к заводским значениям по умолчанию.

## ПАМЯТЬ



**Внутренняя память** – Нажмите ▲/▼ для выбора опции, затем нажмите ОК для входа в подменю.

**Внешняя память** – Нажмите ▲/▼ для выбора опции, затем нажмите ОК для входа в подменю. (Примечание: отображаются внешние устройства, если они подключены.)

## ДОМАШНИЙ ЭКРАН

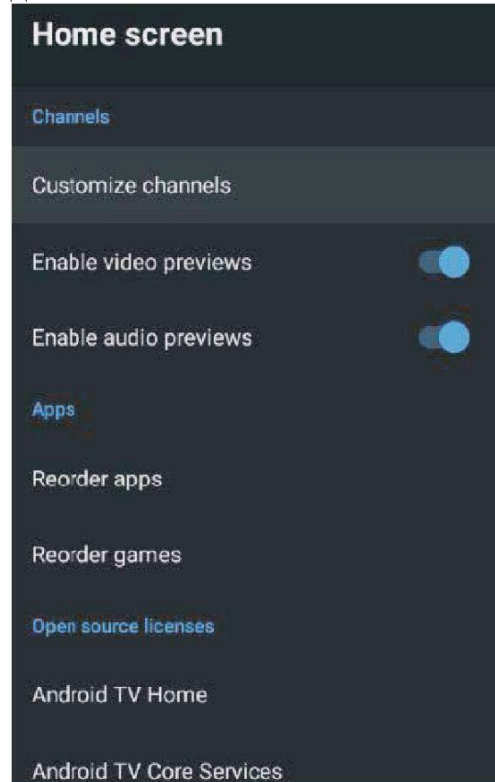

В этом меню вы можете настраивать каналы, приложения и лицензии с открытым исходным кодом.

1. Нажмите кнопку ▲/▼, чтобы выбрать параметр.
2. Нажмите кнопку ОК для настройки.
3. После завершения настройки. Нажмите кнопку ВАСК, чтобы вернуться в предыдущее меню.

**МАГАЗИННЫЙ РЕЖИМ**

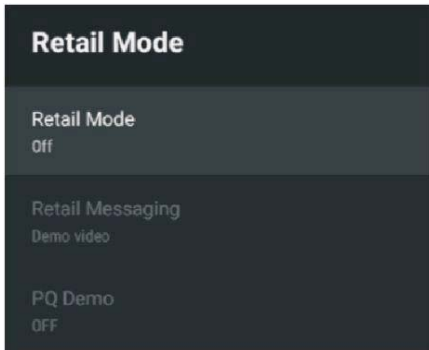

**Retailmode** – Нажмите ▲/▼ для выбора опции, затем нажмите ОК, чтобы выбрать ВКЛ./ВЫКЛ.

**Retail messaging** – нажмите ▲/▼ для выбора опции, затем нажмите ОК для входа в подменю. (Дополнительно: демо-видео, e-POP слева, e-POP снизу.)

**PQ Demo** – Нажмите ▲/▼ для выбора опции, затем нажмите ОК для входа в подменю. (Примечание:ВЫКЛ., ВЛЕВО, ВПРАВО.)

**GOOGLE**

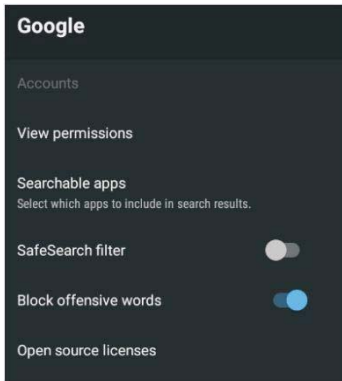

В этом меню вы можете установить приложения с возможностью поиска, безопасный поиск, блокировку оскорбительных слов, лицензии с открытым исходным кодом.

1. Нажмите кнопку ▲/▼, чтобы выбрать параметр.
2. Нажмите кнопку ОК для настройки.
3. После завершения настройки. Нажмите кнопку ВАСК, чтобы вернуться в предыдущее меню.

**CHROMECAST BUILT-IN**



В этом меню вы можете прочитать информацию и узнать о настройках Chromecast.

1. Нажмите кнопку ▲/▼, чтобы выбрать параметр.
2. Нажмите кнопку ОК для настройки.
3. После настройки нажмите ВАСК, чтобы вернуться к предыдущему меню.

**ЭКРАННАЯ ЗАСТАВКА**

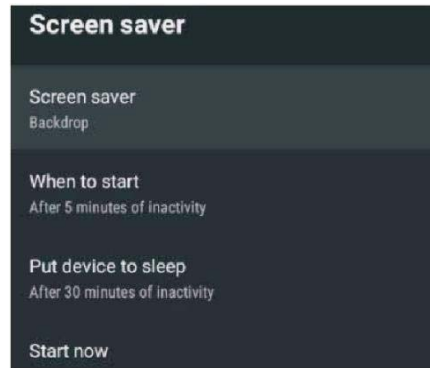

**Экранная заставка** – Нажмите ▲/▼ для выбора опции, затем нажмите ОК для входа в подменю. (Дополнительно:Выкл., Фон, Цвета.)

**Время запуска** – Нажмите ▲/▼ для выбора опции, затем нажмите ОК для входа в подменю. (Дополнительно: 5 минут, 15 минут, 30 минут, 1 час, 2 часа).

**Перевести устройство в спящий режим** – нажмите ▲/▼ для выбора опции, затем нажмите ОК для входа в подменю. (Дополнительно: 30 минут, 1 час, 3 часа, 6 часов, 12 часов, никогда).

**Запустить сейчас** – Нажмите ▲/▼ для выбора опции, затем нажмите ОК, чтобы войти в меню заставки.

**МЕСТОПОЛОЖЕНИЕ**

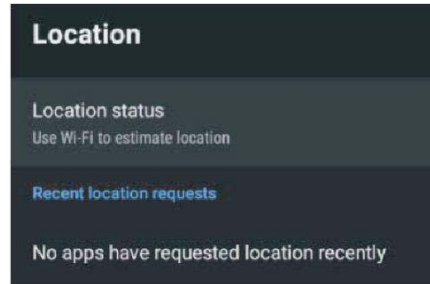

**Статус местоположения** – Нажмите ▲/▼ для выбора опции, затем нажмите ОК для входа в подменю.

(Дополнительно:Использовать Wi-Fi для определения местоположения, выкл.)

**ИСПОЛЬЗОВАНИЕ И ДИАГНОСТИКА**

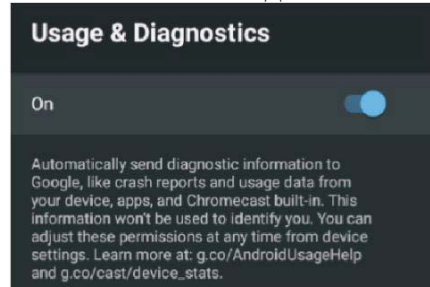

**Использование и диагностика** – Нажмите ▲/▼ для выбора опции, затем нажмите ОК, чтобы выбрать ВКЛ./ВЫКЛ.

**ДОСТУП**

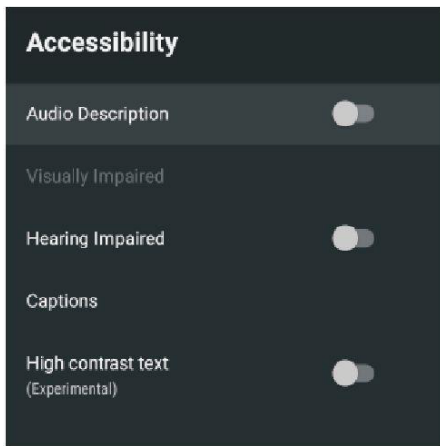

**Аудиодескрипция** – Нажмите ▲/▼ для выбора опции, затем нажмите ОК, чтобы выбрать ВКЛ./ВЫКЛ.

**Для людей с ослабленным зрением** – нажмите кнопку ▲/▼ для выбора опции, затем нажмите кнопку ОК для входа в подменю.

**(Нужно:Аудиодескрипция) ВКЛ.**

**Для людей с нарушениями слуха** –Нажмите ▲/▼ для выбора опции, затем нажмите ОК, чтобы выбрать ВКЛ./ВЫКЛ.

**Титры** – Нажмите ▲/▼ для выбора опции, затем нажмите ОК для входа в подменю.

**Высококонтрастный текст** – нажмите ▲/▼ для выбора опции, затем нажмите ОК, чтобы выбрать ВКЛ./ВЫКЛ.

**СБРОС**

Нажмите ОК, чтобы войти в подменю. Полный сброс.

**ПУЛЬТЫ УПРАВЛЕНИЯ И КОМПЛЕКТУЮЩИЕ**

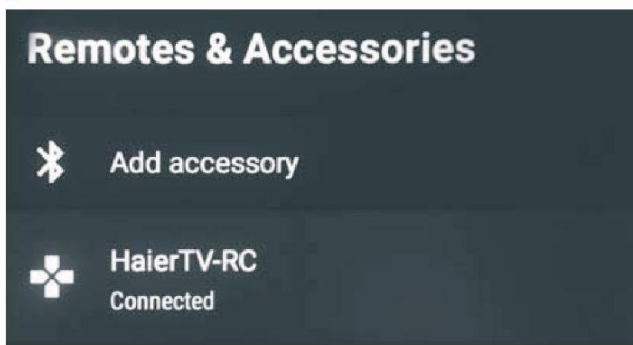
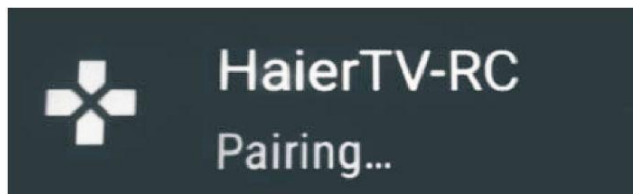
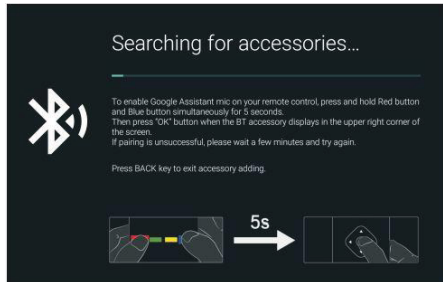

Эта функция только для дистанционного управления языком Bluetooth.

В этом меню можно провести сопряжение с устройством Bluetooth.

1. Нажмите и удерживайте КРАСНУЮ и ГОЛУБУЮ кнопки в нижней части пульта в течение 5 секунд.
2. Когда светодиод начнет мигать, отпустите их. Пульт дистанционного управления отправит сигнал сопряжения на телевизор и отобразит информацию о пульте дистанционного управления в правой части экрана.
3. Нажмите ОК для отображения сопряжения. Если на экране отобразилось сопряжение, значит, соединение успешно установлено.
4. Если сопряжение не отобразилось, соединение не было установлено. Подождите 30 секунд, а затем нажмите и удерживайте КРАСНУЮ и ГОЛУБУЮ кнопки в нижней части пульта дистанционного управления в течение 5 секунд и повторите предыдущие шаги.
5. Нажмите ВЫХОД или НАЗАД, чтобы вернуться в предыдущее меню.

**МУЛЬТИМЕДИЙНЫЙ ПРОИГРЫВАТЕЛЬ**

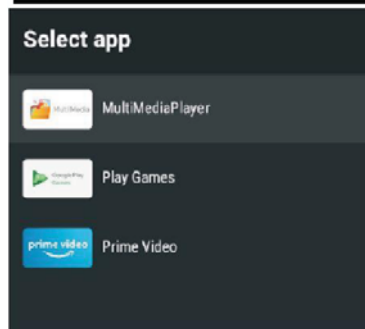
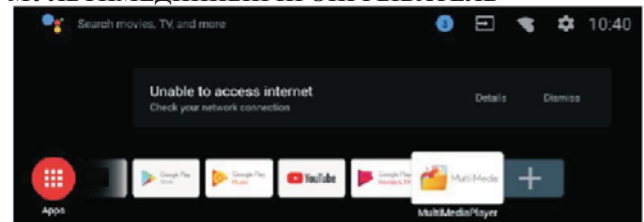

1. На ДОМАШНЕМ экране выберите значок + в списке приложений, чтобы добавить приложение, и нажмите ОК. Используйте кнопки «вверх» и «вниз», чтобы выбрать приложение Мультимедийный проигрыватель, и нажмите ОК, чтобы добавить его на ДОМАШНИЙ экран.

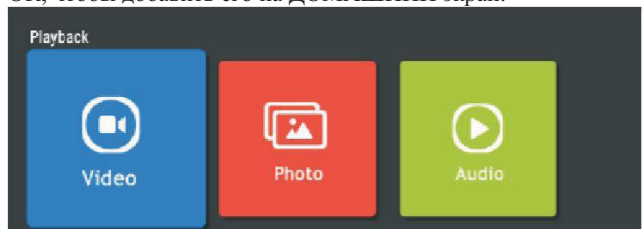

2. Нажмите ОК, чтобы войти в Мультимедийный проигрыватель и отобразить Видео, Фото, Аудио. После подключения USB-накопителя можно воспроизводить с него файлы мультимедиа.

**Примечание:**

Меню/функции могут отличаться в зависимости от того, когда вы приобрели телевизор.

Цифровой ЖК-телевизор сверхвысокой чёткости со светодиодной подсветкой экрана диагональю 55 дюймов (140 см).

<b>Качество изображения:</b>	UHD (сверхвысокой четкости) Поддержка цифрового телевидения Диагональ экрана: 139 см Разрешение 3840 x 2160 точек, 60 Гц.
<b>Цифровой декодер</b>	DVB-T, DVB-C, DVB-T2, DVB-S2 16/32/64/128/256 QAM модуляция MPEG2, MPEG4, H.265
<b>Интерфейсы для подключения оборудования:</b>	Мультимедийный интерфейс высокой четкости (HDMI) x 4 Композитный видеовход x 1 (ВИДЕО и YPbPr совместно используют один аудиоканал) Аудиовход (L+R) x 1 LAN вход x 1 Mini YCb (Pb) Cr (Pr) x 1 (ВИДЕО и YPbPr совместно используют один аудиоканал) USB x 2 ОПТИЧЕСКИЙ ВЫХОД x 1 ВЫХОД ДЛЯ НАУШНИКОВ x 1 Антенный вход x 1 TF x 1 LNB IN x 1 CI x 1 Поддерживаемые системы: PAL и SECAM Количество хранимых телеканалов: 1000 (DTV), 100 (ATV) Антенный вход: 75 Ом, небалансный Вход AV Video: 75 Ом, 1V-P, RCA Вход AV Audio: 20 кОм, 500 мВ RMS Поддержка разрешения на входах YPbPr/HDMI: 480i, 480p, 576i, 576p, 720p, 1080i, 1080p
<b>Качество звука:</b>	Стереозвуковая система. 2x10 Вт средняя громкость на выходе.
<b>Потребляемая мощность в ждущем режиме</b>	0,50 Вт
<b>Цифровые функции:</b>	Поддержка цифровых интерактивных сервисов. Цифровой телетекст. Поддержка цифровых субтитров, передаваемых по протоколу DVB (цифровое телерадиовещание). Автоматическая настройка. Автоматический поиск каналов. Программа телепередач на сегодня и на следующие дни. Телегид на неделю. Поддержка телевизионных приставок. Разъем CI. Поддержка приема тифлоперевода (описание происходящего на экране специально для слабовидящих людей).
<b>Дополнительные функции:</b>	Тюнер UHF/VHF; таймер отключения; родительский контроль; одновременное изображение картинки и текста; требуются батарейки 2 x AAA (входят в комплект поставки) для пульта ДУ. Крепление стандарта VESA: 200 x 200 мм Габариты упаковки (Ш x В x Г): 1385 x 832 x 145 мм Габариты телевизора на подставке (Ш x В x Г): 1229 x 772 x 269 мм Габариты телевизора без подставки (Ш x В x Г): 1229 x 710 x 61 мм Масса брутто: 17 кг Масса телевизора с подставкой: 13 кг Масса телевизора без подставки: 12,7 кг

\* Характеристики приведены исключительно в справочных целях.  
При изменениях в используемых технологиях характеристики могут измениться.  
Характеристики могут быть изменены без предварительного уведомления.



Тип неисправности				Осмотр
Изображение		Аудио		
	«Снег» на экране		Шум	Настройте положение антенны так, чтобы указанные признаки исчезли.
	Раздваивание изображения		Со звуком все в порядке.	Настройте положение антенны так, чтобы указанные признаки исчезли.
	Помехи		Шум	Работающее рядом оборудование, автотранспортные средства или лампы дневного света.
	Нормальное изображение		Без звука	Громкость (Проверьте, запущена ли функция отключения звука на пульте дистанционного управления, а также соответствие аудиосистемы.)
	Отсутствует изображение.		Без звука	Не подключен шнур питания. Выключатель питания не включен. Настройка контрастности и яркости/громкости. Нажмите на пульте дистанционного управления кнопку включения/выключения.
	Бесцветность		Нормальный звук	Управление цветом
	Шифрование телепередачи		Нормальный или слабый звук	Выполните повторную настройку канала.
	Бесцветность		Шум	Аудиосистема

**Перечень повреждений, не допускающих дальнейшую эксплуатацию телевизора:**

- Сетевой шнур или вилка повреждены.
- Экран телевизора поврежден.
- При попадании на телевизор влаги.
- После падения телевизора.

Специальное пояснение: Гарантия не распространяется на комплектующие, такие как пульт дистанционного управления.

По вопросам настройки, функционала, а также жалоб и предложений, обращайтесь в нашу службу поддержки:

Поддержка в режиме чата и бесплатных звонков: **haier.com** или **8 800 200 17 06**

Всё что вам необходимо сделать для запроса ремонта или обслуживания Вашего устройства позвонить по номеру **8 800 200 17 06** и указать свои контактные данные, где бы Вы ни находились.

**Важно!** Отсутствие на приборе серийного номера делает невозможной для Производителя идентификацию прибора и, как следствие, его гарантийное обслуживание. Запрещается удалять с прибора заводские идентифицирующие таблички. Отсутствие заводских табличек может стать причиной отказа выполнения гарантийных обязательств.

## Мазмұны

Қауіпсіздік және ескертулер.....	2-3
Кіріспе .....	4
Қабырғалық монтаждау .....	5
Орнату .....	6-8
Қашықтан басқару пульті .....	9-10
Пайдалану .....	11-20
Техникалық сипаттамалары .....	21
Ақауларды іздестіру және жою.....	22

ҚАУІПСІЗДІК ТЕХНИКАСЫ ЖӨНІНДЕГІ МАҢЫЗДЫ НҰСҚАУЛАР

- 1) Осы нұсқаулықты мұқият оқып шығыңыз.
- 2) Осы нұсқаулықты сақтап қойыңыз.
- 3) Барлық жазылған ескертулерді назарда ұстаңыз.
- 4) Барлық нұсқамаларды орындаңыз.
- 5) Бұл құрылғыны судың жанына жақын жерде пайдаланбаңыз.
- 6) Құрылғыны тек қана құрғақ шүберекпен сүртіп отырыңыз.
- 7) Желдететін саңылауларын жауып тастамаңыз, құрылғыны тек нұсқауларға сәйкес орнықтырыңыз.
- 8) Теледидарды радиаторлар, жылытқыштар, пештер және басқа да жылу беретін құралдар (соның ішінде күшейткіштер) сияқты жылу көздерінің жанына орнатпаңыз.
- 9) Розеткаға қатысты белгіленген қалпы бар ашаны қосқан кезде қауіпсіздікті елемей қалмаңыз. Егер берілген аша розеткаға сәйкес келмесе, өскірген розетканы ауыстыру үшін электрикке хабарласыңыз.
- 10) қорек сымының, әсіресе шанышқылардың, розеткалардың жанында және олардың құрылғыдан шыққан жерлерінде қысылуын болдырмаңыз.
- 11) Өндірушінің өзі жазып көрсеткен құрылғылары мен жинақтамаларын ғана пайдаланыңыз.
- 12) Найзағай жарқылдап тұрған кезінде немесе ұзақ уақыт бойы пайдаланылмаса, құрылғыны желіден ажыратыңыз.
- 13) Қызмет көрсету мәселелері бойынша білікті персоналға жүгініңіз. Егер құрылғы қандай да бір жолмен зақымдалса, мысалы, қуат сымы немесе шанышқы зақымдалса, сұйықтық төгіліп немесе құрылғыға қандай да бір бөлшектер тисе, құрылғыға жаңбыр немесе ылғал түскен болса, құрылғы тиісті түрде жұмыс істемейді немесе оны құлатқан болса, мұндай құрылғыға міндетті түрде қызмет көрсетіледі.
- 14) Желілік шанышқы ажырату құрылғысы ретінде пайдаланылады, сондықтан ол жұмысқа жарамды күйде қалуы тиіс.
- 15) Желдету саңылауларын газеттер, дастархандар, перделер сияқты және т. б. сондай заттармен жауып, желдетуге кедергі жасамау керек.
- 16) Құрылғыда тұтанған шам сияқты ашық от көздері орналастырылмауы тиіс.
- 17) Басқару пультінен батареяларды тиісті түрде кәдеге жарату қажет.
- 18) Құрылғыны қалыпты климатта пайдалану керек.
- 19) Құрылғыға тамшылар немесе бүріккіштер түспеуі тиіс және оған құмыралар сияқты сұйықтыққа толтырылған заттарды қоюға жол берілмейді.
- 20) Назар аударыңыз: Бұйымның көлбеуінен болатын жарақат алуды болдырмау үшін, бұйымның көлденең күйінде орналасуын әрдайым қадағалаңыз.
- 21) Бұйым тек қана тұрмыстық мақсаттарға пайдалануға арналып жасалған.



АБАЙЛАҢЫЗ!  
 АШПАУ КЕРЕК - ЭЛЕКТР  
 ТОГЫНАН ЖАРАҚАТ АЛУ ҚАТЕРІ  
 БАР!



**АБАЙЛАҢЫЗ!**  
**ЭЛЕКТР ТОГЫНАН ЖАРАҚАТ АЛУ ҚАТЕРІН КЕМІТУ**  
**ҮШІН**  
**ҚАҚПАҒЫН АШУШЫ БОЛМАҢЫЗ (НЕМЕСЕ АРТҚЫ**  
**БӨЛІГІН).**  
**ҚҰРЫЛҒЫНЫҢ ІШІНДЕГІ КОМПОНЕНТТЕРІНЕ**  
**ПАЙДАЛАНУШЫНЫҢ ӨЗІ ҚЫЗМЕТ КӨРСЕТУ**  
**КӨЗДЕЛМЕГЕН. ҚЫЗМЕТ КӨРСЕТУ МӘСЕЛЕЛЕРІ**  
**БОЙЫНША**  
**СЕРВИСТІК БІЛКІТІ МАМАНҒА ЖҮГІНІҢІЗ.**



Бұл белгі осы құрылғының ішінде қауіпті кернеудің болуын көрсетеді.



Бұл белгі құрылғыны пайдалану немесе жеткізу жиынтығына кіретін әдебиетте күту туралы маңызды ақпараттың болуын көрсетеді.

**НАЗАР АУДАРЫҢЫЗ!**  
 Өрт шығу немесе электр тогымен зақымдану қаупін болдырмау үшін, бұл құрылғыны жаңбыр немесе ылғалдың әсеріне ұшырамаңыз.

**НАЗАР АУДАРЫҢЫЗ!**  
 Батареялар бастауы күннің сәулесі, от және т.б. болуы мүмкін жоғары температураға ешқашан да ұшырамауы тиіс.



Бұл белгі қауіпті желілік кернеу мен пайдаланушы үшін қол жетімді бөлшектер арасындағы қос оқшауламаның болуын көрсетеді. Қызмет көрсету кезінде тек бірдей қосалқы бөлшектерді пайдаланыңыз.



Бұл белгі құрылғы тұрмыстық қалдықтардан бөлек кәдеге жаратылуы тиіс екендігін көрсетеді (бұл ереже Еуроодақтың аумағында міндетті түрде орындалуы тиіс). Қоршаған ортаға, адам денсаулығына және ресурстарды ұтымды пайдалануға зиян келтірмеу үшін құрылғыны қолданылатын талаптарға сәйкес тастаныз. Пайдаланылған құрылғыны тапсыру үшін, кәдеге жаратумен айналысатын ұйыммен хабарласыңыз немесе құрылғының сатушысына хабарласыңыз. Олар тиісті тәртіппен кәдеге жарату ісін жүргізіп бере алады.

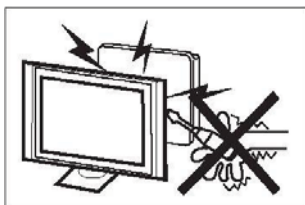

Теледидар жұмыс істеп тұрған кезде оның ішкі тізбектерінде жоғары кернеулі токтар бар. Құрылғының артқы панелін шешуші болмаңыз. Егер құрылғыны жөндеу қажет болса, онда оны арнайы оқытылған персонал орындауы тиіс.

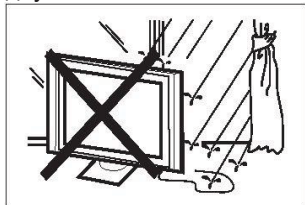

Электр тогымен жарақаттануды немесе тұтануды болдырмас үшін құрылғыға судың тиюіне жол бермеңіз.

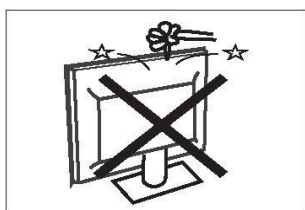

Теледидардың желдеткіш және басқа да саңылауларына қандайда бір заттардың түсуін болдырмаңыз. Құрылғыға қандай да бір сұйықтықтардың енуіне жол бермеңіз.

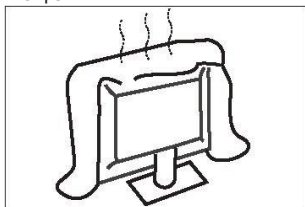

Артқы қақпағындағы желдеткіш саңылауларды жауып тастамаңыз. Ұзақ және үздіксіз пайдалану үшін электр компоненттерді салқындату қажет.



Электрмен қуаттау шнурын басып-жаншушы болмаңыз.



Ешбір жағдайда теледидар мен оның тұғырына шықпаңыз, оған жанаспаңыз және де итеруші болмаңыз. Балалардың қауіпсіздігіне назар аударыңыз. Теледидардың құлауы ауыр жарақат әкелуі мүмкін.

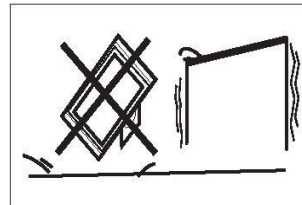

Тұрақсыз арбаларға, бағандарға, сөрелерге немесе үстелдерге құрылғыны қоюшы болмаңыз. Теледидар құлаған кезде ауыр жарақат алып, теледидар да қатты зақымдала алады.

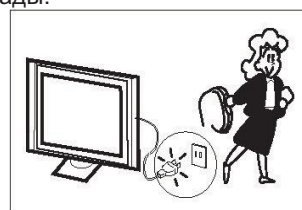

Егер құрылғы ұзақ уақыт бойы пайдаланылмаса, оны қуат көзінен ажырату ұсынылады.

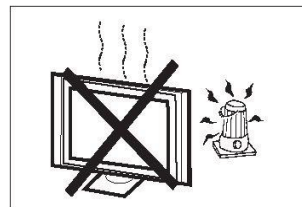

Теледидар тікелей күн сәулесінің және басқа да жылу көздерінің әсеріне ұшырамаңыз. Теледидарды бейне ойнатқыштар мен дыбыс күшейткіштер сияқты жылу шығаратын басқа құрылғыларға тікелей орнатпаңыз. Теледидар үстіне жанып тұрған шам сияқты ашық от көздерін қоймаңыз.

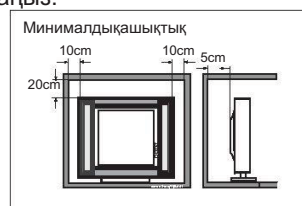

Егер теледидарды орнатудың ендірілетін нұсқасы болса, онда қабырғаға дейінгі көрсетілген ең аз қашықтықты сақтау керек болады. Қашықтықты сақтамау құрылғының қызып кетуіне және қауіпті жағдайдың туындауына әкеледі.

## Негізгі функционалдық мүмкіндіктері

- ① Теледидар, видеотерминал ретінде пайдаланыла алады
- ② Жоғары жарықтық және кең көру бұрышы;
- ③ жерсеріктік және кәбілдік теледидардың бағдарламаларын сақтап ала алады;
- ④ HDMI интерфейсі;
- ⑤ Мультимедиялық ойнатушы (USB);

## Құрамдас бөліктер

Қашықтан басқару пульті .....	1
Батарейкалар (AAA).....	2
Пайдаланушының нұсқаулығы .....	1

## Техникалық сипаттамалары

Көру кезіндегі сурет өлшемі (диагональ)	55 дюйм
Ажыратымдылық	3840 x 2160
Тұстардың ара-қатынасы	16 : 9
Телевидение жүйесі (теледидар сигналын тарату пішімі)	PAL-B/G, SECAM-B/G, DVB-T, DVB-C, DVB-T2, DVB-S2
Видеосигнал жүйесі	PAL/NTSC/SECAM
Қабылдау арнасы	DVB-T2:1000, DVB-C:1000, ATV:100
Энергия тиімділігі классы	A
Қуаттау кернеуі	100-240 В, 50-60 Гц
Тұтынылатын қуаты	150 Вт
Дыбыстың шығыс күші (7% аспайтын сызықты емес бұрмалаулар коэффициентімен)	2 x 10 Вт
Сигнал кірісі/шығысы	Жоғарғы анықтылықтың мультимедиялық интерфейсі (HDMI) x 4 Композиттік видеосаңылау x 1 (ВИДЕО және YPbPr бір аудиоарнаны бірлесе пайдаланады) Аудиосаңылау (L+R) x 1 LAN кірісі x 1 Mini YCb (Pb) Cr (Pr) x 1 (ВИДЕО және YPbPr бірлесе отырып бір аудиоарнаны пайдаланады) USB x 2 ОПТИКАЛЫҚ ШЫҒЫС x 1 ҚҰЛАҚҚАПҚА АРНАЛҒАН ШЫҒЫС x 1 Антенналық кіру x 1 TF x 1 LNB IN x 1 CI x 1
Көлдененінен ажыратымдылық қабілеті (ТВ-сызығы)	Композиттік видеошығыс >=350 Y Cb(Pb) Cr(Pr) >=400
Тасымалдау және сақтау	Буып-түйілген теледидарларды көліктің барлық түрлерімен ГОСТ 15150-69 5 - тобына сәйкес келетін жағдайларда, қоршаған орта температурасы -40-тан + 50 °С-қа дейін және ауаның салыстырмалы ылғалдылығы 75-тен 100% - ға дейін тасымалдауға рұқсат етіледі. Теледидарды сақтау қоршаған ортаның температурасы + 5-тен + 40 °С-қа дейін болғанда және ауада қышқыл, сілтілі және басқа да агрессивті қоспалар болмаған кезде ГОСТ 15150-69 бойынша 1-топ жағдайында жүзеге асырылуы тиіс.



HDMI және HDMI High-Definition Multimedia Interface терминдері және HDMI логотипі — АҚШ-тағы және басқа елдердегі HDMI Licensing Administrator, Inc компаниясының сауда белгілері немесе тіркелген сауда белгілері.

1-қадам: Қабырғаға орнатуға арналған кронштейндерді қабырғаға бекіту үшін дюбельдерді (4 \* 36PWA) пайдаланыңыз.

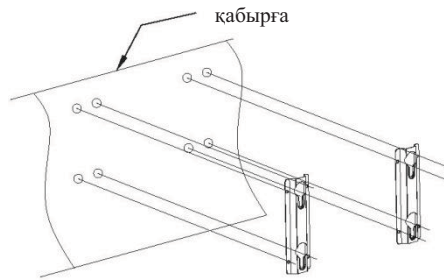

2-қадам: М 6 x 12 мм қабырғаға арналған бұрандаларды СК теледидардың артқы қабырғасына 8 кгс \* см болатын кілт арқылы бұраңыз.

\* Теледидардың сыртқы көрінісі материалдық нысандарға байланысты болады.

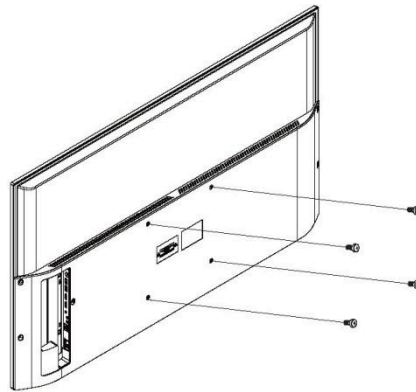

3-қадам: СК теледидарды қабырғаға орнатуға арналған кронштейндерде қабырғаға орнатуға арналған бұрандалар көмегімен бекітіңіз.

Назар аударыңыз! теледидар мен қабырға арасындағы бұрыш 3°-тан аспау керек.

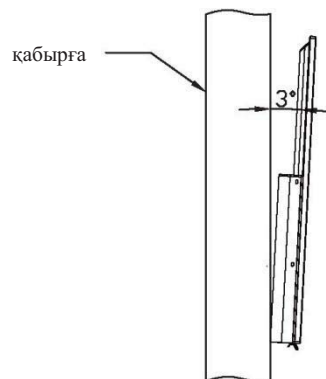

**Алдыңғы панель**

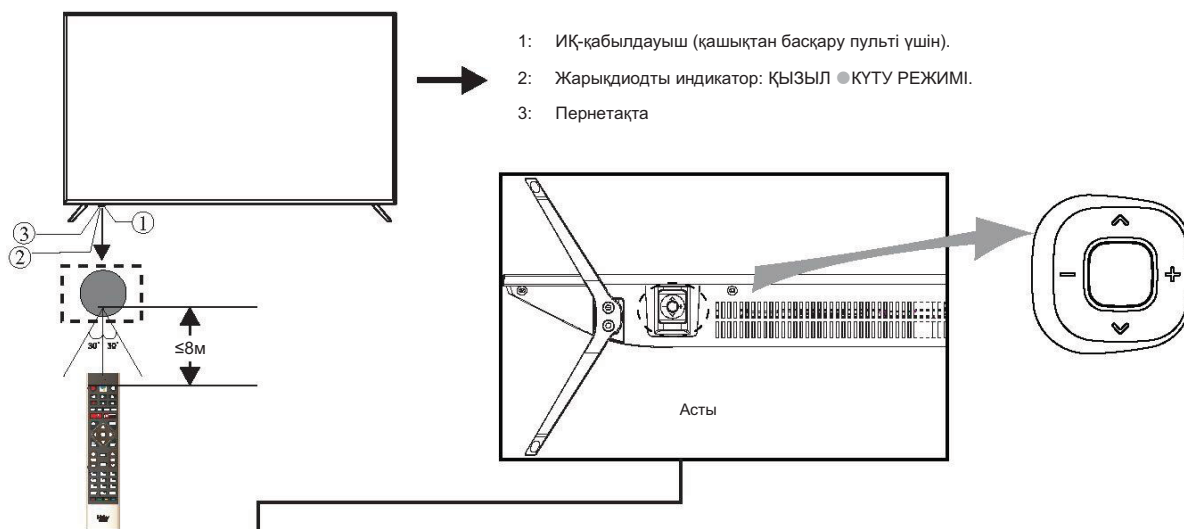

- 1: ИҚ-қабылдауыш (қашықтан басқару пульті үшін).
- 2: Жарықдиодты индикатор: ҚЫЗЫЛ ● КҮТУ РЕЖИМІ.
- 3: Пернетақта

**Қуаттау батырмасы**

Күту режимінде Теледидарды қосу үшін қуат батырмасын басыңыз. Құрылғыны жүктеу кезінде өшіру үшін қуат батырмасын басып, ұстап тұрыңыз.

**Сол жақ және оң жақ батырмалар**

Мәзір ашылмаған кезде, дыбыс деңгейін арттыру немесе азайту үшін осы түймелерді басыңыз.

**Сол жақ және оң жақ батырмалар**

Мәзір ашылмаған кезде, арналарды ауыстыру үшін осы түймелерді басыңыз.

Мәзірді пайдаланғанда, меңзерді экранда жоғары және төмен көрсеткілермен жылжытыңыз.

**АРТҚЫ АУДИО-/ВИДЕО Байланыстар (ЖАҒЫ)**



Саңылаулар (солдан оңға):

HDMI4(ARC), LNB IN, ANT IN, Mini YPbPr, ҚҰЛАҚҚАПТАР, CI, TF, USB2

**АРТҚЫ АУДИО-/ВИДЕО байланыстар**



Саңылаулар (солдан оңға):

USB1 оптикалық ұясы, RJ45 ұясы, HDMI1, HDMI2, HDMI3 ұясы, бейне, сол жақ дыбыс арнасы, оң жақ дыбыс арнасы.

Ескерту:

VIDEO және YPbPr бір дыбыс арнасын бірге пайдаланады.

HDMI порты DVI сигналын алған кезде, дыбыс сигнал AV Аудио арнасынан түседі.

**АНТЕННА**

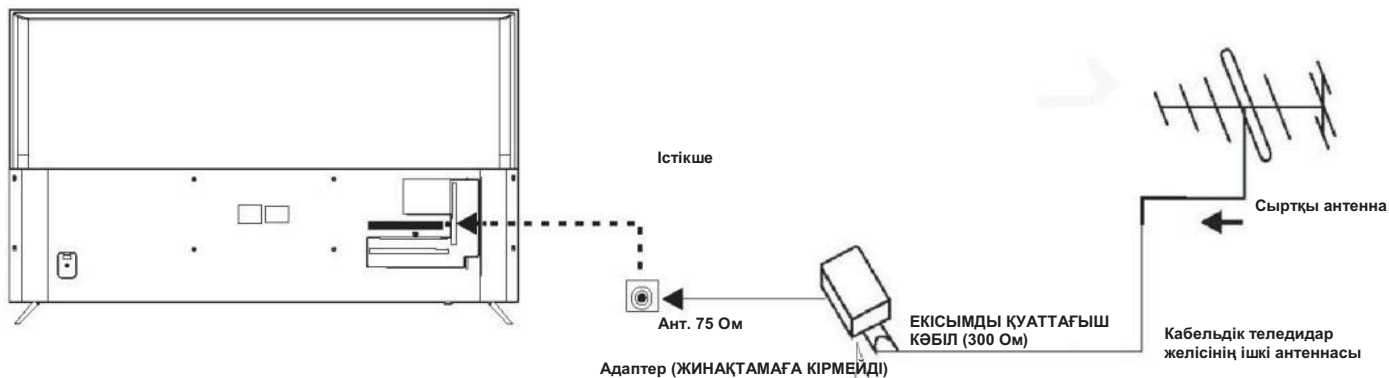

Ескерту:  
 Антеннаны жалғау: ПЕС (саңылау).  
 Кіріс кедергісі: 75 Ом, теңгерімсіз.

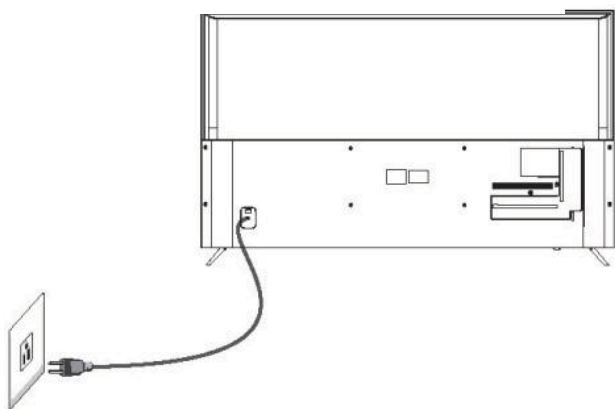
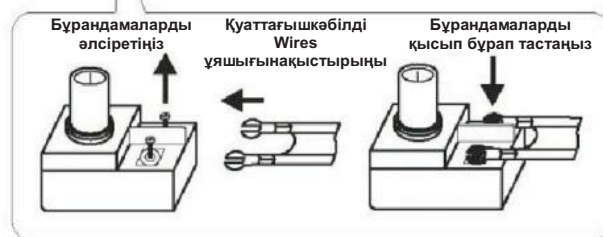

**АЛДЫН АЛА ОРНАТЫЛҒАН РЕЖИМ (HDMI)**

	АЖЫРАТЫМДЫЛЫҚ	Тігінен келтіру (Гц)	Көлденеінен келтіру (кГц)
1	800*600	60	37,88
2	1024*768	60	48,36
3	1360*768	60	47,7
4	1280*768	60	47,3
5	1920*1080	60	67,5
6	3840*2160	30	67,5
7	3840*2160	50	112,5
8	3840*2160	60	135



## АУДИО-/ВИДЕОЖАБДЫҚ

Бұл теледидарда бейнемагнитофонға, DVD немесе басқа бейне құрылғыларына ыңғайлы қосылу үшін бір AV тобы және бір YPbPr тобы бар. Қосылатын жабдықты пайдалану жөніндегі басшылыққа хабарласыңыз.

Теледидардың артқы жағындағы кіріс клеммаларын келесі жолмен пайдалануға болады.

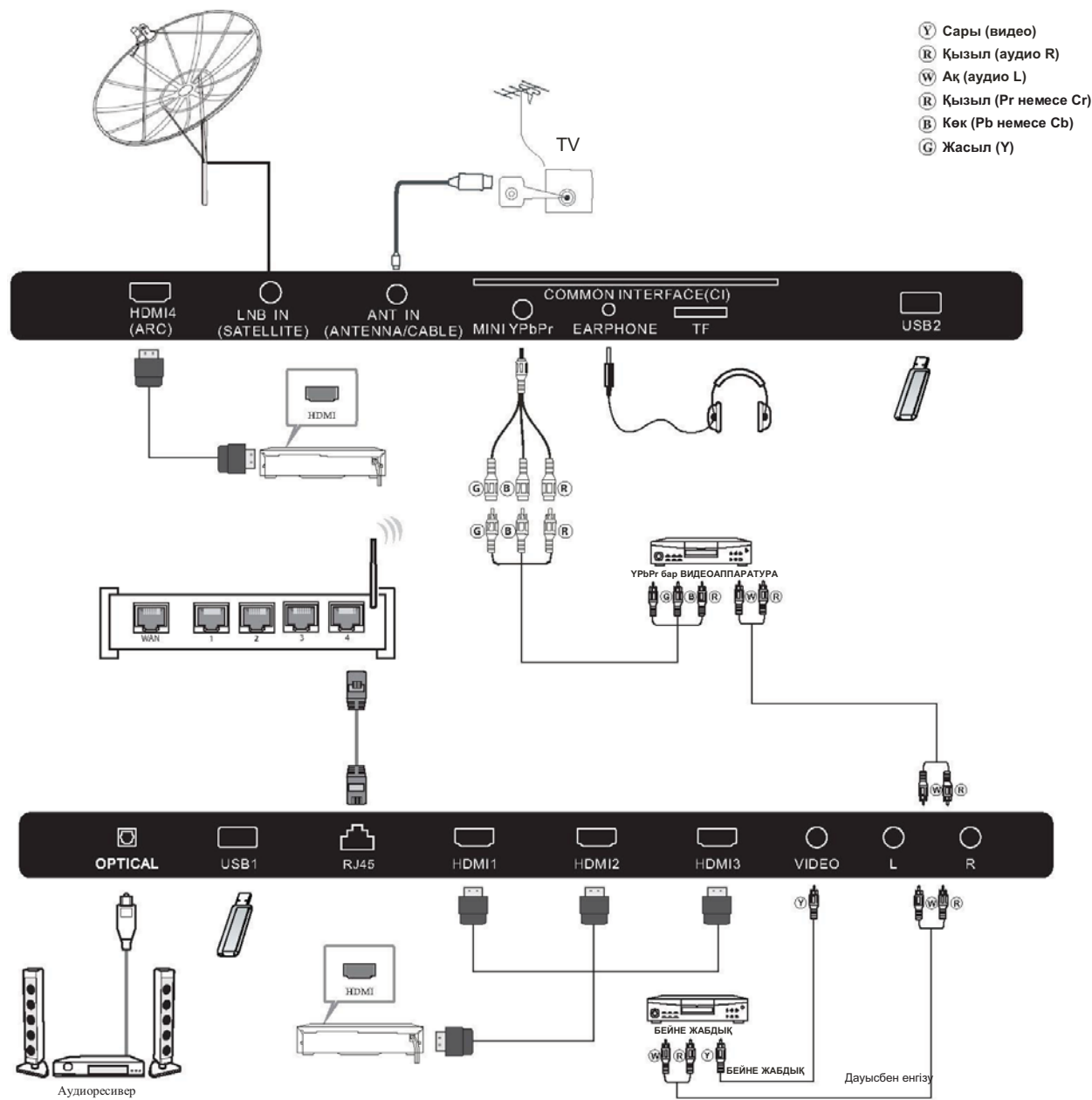

Мына құрылғыларға қосылу мүмкін болады: Бейнемагнитофон, көп дискілі ойнатқыш, DVD, бейнекамера, ойын жүйесі немесе стереожүйе және т.б.

YPbPr мынадай видео форматтарды қолдай алады: 480i, 576i, 480p, 576p, 720p, 1080i, 1080P.

Ескерту:

1. AV және YPbPr бірлесе бір аудиоарнаны пайдаланады.
2. HDMI портына DVI сигналы түскенде, AV Audio арнасы HDMI порты арқылы дыбыс қабылдау режиміне ауысады.
3. Стандартты емес сигналдар берілген жағдайда, кейбір құрылғылар қолдау көрсетілмеуі мүмкін.



№	Батырма	Сипаттамасы
1	Қуаттау	Теледидарды қосу немесе өшіру үшін басыңыз. Теледидар өшірілген кезде қорек блогы кернеу астында болады. Қуат көзін толығымен өшіру үшін қуат сымын ажыратыңыз.
2	ДЫБЫССЫЗ	Дыбысын қосу және өшіру.
3	Settings	Баптау мәзірін келтіру үшін осы батырманы басыңыз.
4	◀(reverse)	Мультимедиа режимінде қайта ойнату, уақыт бойынша жылжу (Timeshift).
5	▶(play)	Мультимедиа режимінде ойнатуды бастау үшін, уақыт бойынша жылжу үшін басыңыз (Timeshift).
6	▶▶(forward)	Мультимедиа режимінде алға жылдам айналдыру, уақыт бойынша жылжу (Timeshift).
7	●(REC)	Цифрлық теледидар режимінде теледидар бағдарламасын жазып алу.
8	(Pause)	Мультимедиа режимінде ойнатуды кідірту үшін, уақыт бойынша жылжу үшін басыңыз (Timeshift).
9	■ (stop)	Мультимедиа ойнатуды немесе жазу режимінде, уақыт бойынша жылжуды тоқтату (REC&Timeshift).
10	TEXT	Телемәтіннің режимін таңдау үшін басыңыз.
11	FAV	Өзіңізге ұнамды арнаны таңдау немесе жою үшін басыңыз.
12	SUBTITLE	Субтитрлерді ашу немесе жабу.
13	SOURCE	Кіріс сигналы көздерінің тізімін ашу үшін басыңыз.
14	NETFLIX	NETFLIX ашу үшін басыңыз.
15	YouTube	YouTube ашу үшін басыңыз.
16	HOME	Үй парағын ашу
17	MENU	Экран мәзірін ашу үшін басыңыз.
18	▲▼◀▶	Экрандық мәзірдегі навигация.
19	OK	Опцияны таңдау немесе функцияны орындау үшін басыңыз.
20	BACK	Алдыңғы мәзірге оралу.
21	EXIT	Қазіргі уақытта қандай функция жұмыс істейді.
22	INFO	Арна жайлы мәліметтерді көрсету.
23	GUIDE	Теледидар режимінде электронды бағдарламалар тізілімін ашады.
24	ДЫБЫСТЫҢ ДЕНГЕЙІН ЖОҒАРЫЛАТУ/КЕМІТУ (VOL+/VOL-)	Дыбыстың деңгейін реттеп отыру үшін VOL+ немесе VOL- басыңыз.
25	CH+/CH -	Телеарналарды ауыстыру үшін CH+ немесе CH- басыңыз.
26	Цифрлар 0-9	Арнаның нөмірі енгізу үшін басыңыз.
27	CH.LIST (АРНАЛАРДЫҢ ТІЗІМІ)	Арналардың тізімін ашу.
28	AUDIO	Моно, Nicam немесе стерео режим (ATV) таңдау үшін немесе аудио тілді (DTV) таңдау үшін батырмасын басыңыз.
29	Түсті батырмалар	Мәтіндегі мәзірдің төменгі бөлігіндегі нұсқауларға сәйкес әрекеттерді орындаңыз.

Ескерту: htmr- a27 қашықтағы консолы, осы компьютермен сәйкес келген, Bluetooth қосылым функциясын қолдамайды.

Батарея бөлігінің қақпағын ашыңыз.  
2 батарея салыңыз (AAA типтес 1,5 В).

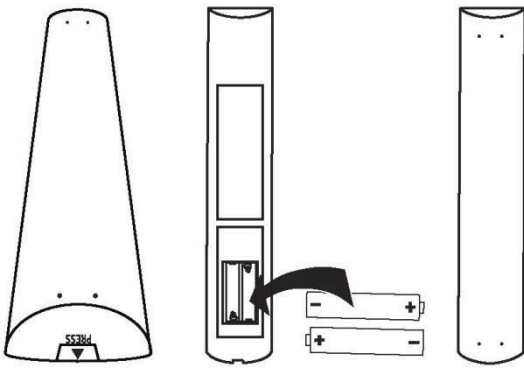

## БІРІНШІ ҚОСЫЛУЫ

Теледидарды алғаш рет қосқан кезде орнату шебері негізгі параметрлерді көрсетеді. Бастапқы орнату кезінде нұсқаулықта берілген нұсқауларды сақтаңыз.

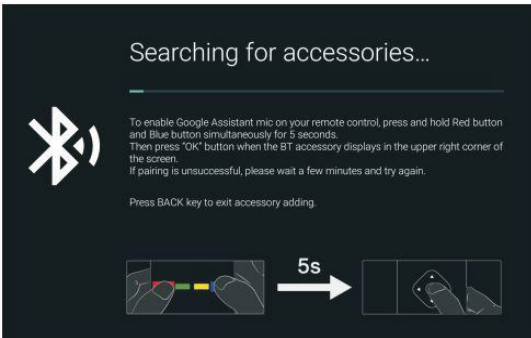

Бұл функция тек Bluetooth тілінің қашықтағы басқару үшін. Алдымен қашықтан басқару пультінен (қБП) кодты енгізіңіз. Кодты сәтті енгізгеннен кейін, теледидарды басқару үшін Bluetooth функциясын пайдалануға болады.



Жүйенің тілін тандап алу үшін ▲/▼ басыңыз да сол тілді құптауға ОК басыңыз.



Android телефонын теледидарға жалғаныз, қосылымды орындау үшін Continue немесе өткізіп жіберуге Skip таңдаңыз.



Қосылу үшін Wi-Fi таңдау үшін ▲/▼ батырмасын басып, ОК деп құптаңыз да, қосылуды растау үшін кілтсөзді енгізіңіз.

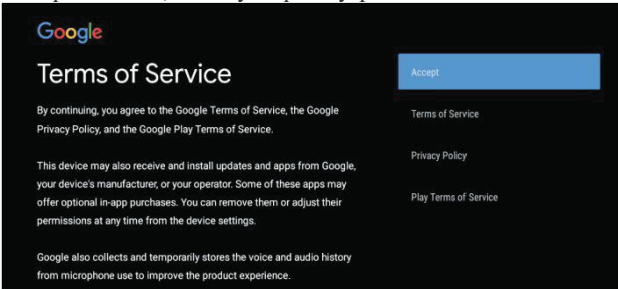

Google сервистерін пайдалану шарттарын қабылдау үшін Ассепт-ті таңдаңыз.

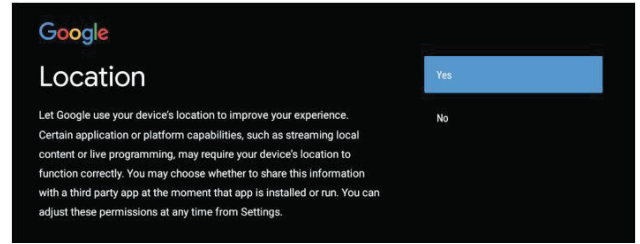

Google құрылғыңыздың орналасқан жері туралы ақпаратты алуға және кеңейтілген мүмкіндіктерге қол жеткізуге рұқсат беру үшін YES таңдаңыз.

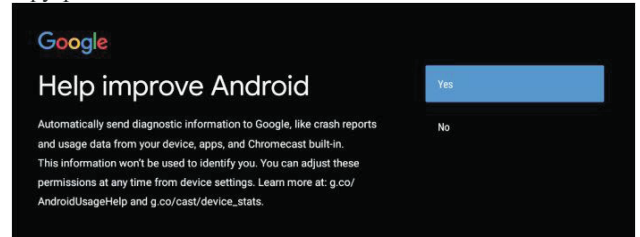

Бағдарламалық жасақтаманы жақсарту үшін құрылғы қате туралы есептерді автоматты түрде жіберуі үшін YES таңдаңыз.

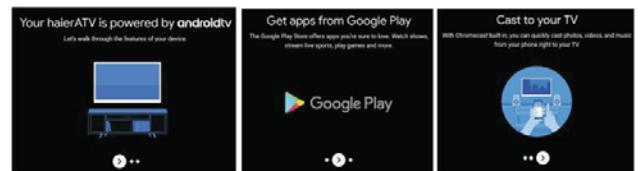

1. Сіздің құрылғылар Android TV платформасында жұмыс істейді. Келесі экранға өту үшін ► батырмасын басыңыз.
2. Google Play-ден қосымша қолданбаларды жүктеуге болады. Келесі экранға өту үшін ► батырмасын басыңыз.
3. Фотосуреттер мен басқа файлдарды кірістірілген шолғыш арқылы теледидарға жіберіңіз. Аяқтау үшін ОК батырмасын басыңыз.

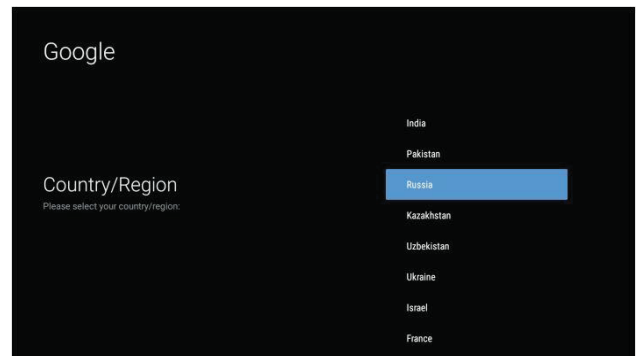

Елді таңдау үшін А/Т батырмасын басып, растау үшін ОК батырмасын басыңыз.



Қауіпсіздік паролін орнату үшін пайдаланылады.



Экрандық пернетақтаны ашу үшін ОК батырмасын басыңыз және қашықтан басқару пультімен келесі интерфейске автоматты түрде өту үшін 4 таңбалы құпия сөзді енгізіңіз.

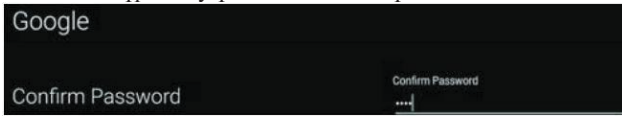

Кілтсөзді тағы бір рет құптаңыз да, соны сақтап қойыңыз. Құпиясөзді енгізу және құпиясөзді растау рәсімін аяқтау үшін қашықтықтан басқару пультін пайдаланыңыз.

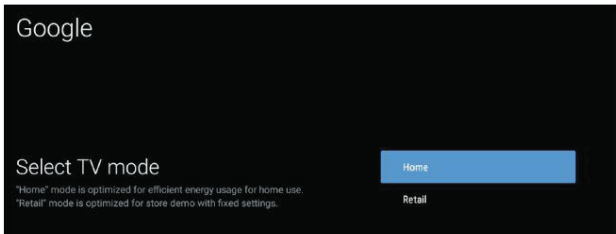
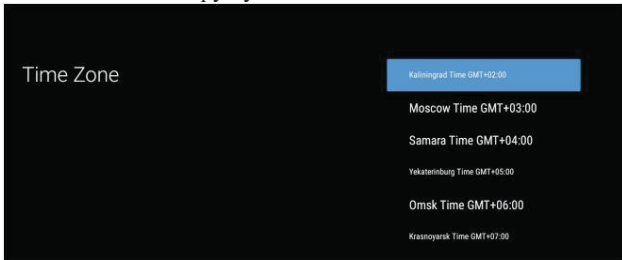

Режимді таңдау үшін ▲/▼ басыңыз, Home режимін таңдап, соны құптау үшін ОК батырмасын басыңыз.

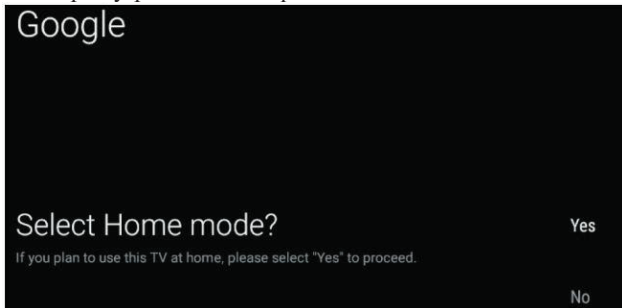

Таңдалған режимді қайтадан растаңыз, таңдалған режимді растау үшін Yes таңдаңыз, алдыңғы қадамға оралу үшін No таңдаңыз.

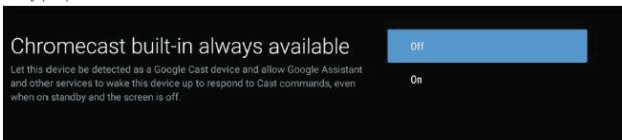

Үнемі қол жетімді болатын Chromecast мүмкіндіктерін қосу немесе өшіру үшін ▲/▼ басыңыз.

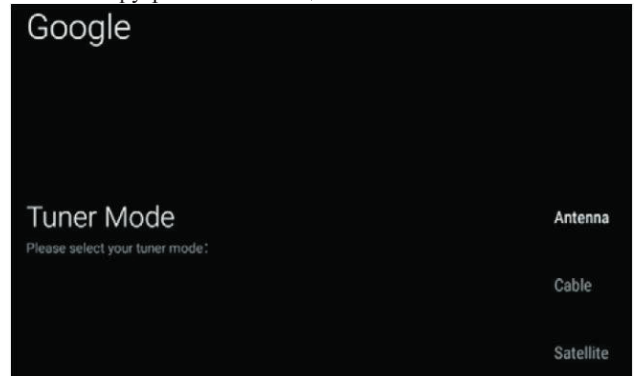

Тюнердің жұмыс режимін таңдау үшін, таңдау үшін ▲/▼ басыңыз және соны құптау үшін ОК батырмасын басыңыз.

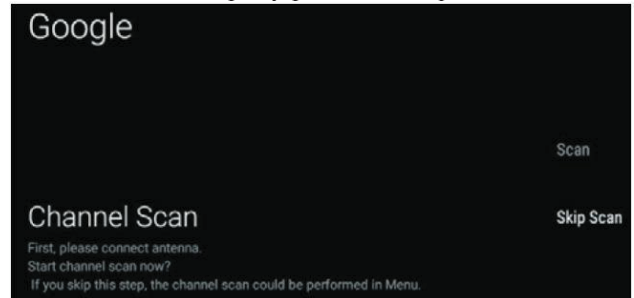

Іздеуді бастау үшін A/T басыңыз. Іздеу үшін Scan және іздеуді жіберіп алу үшін Skip scan таңдаңыз.

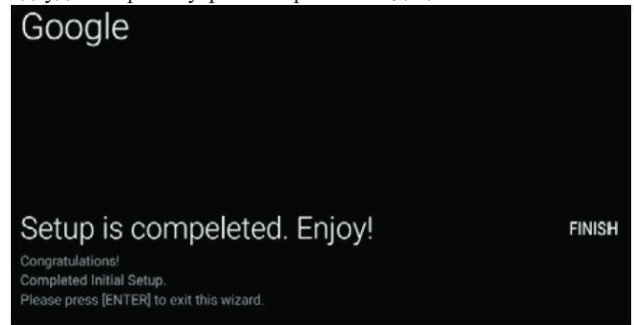

Баптауларды аяқтау үшін ОК батырмасын басыңыз.

### ҮЙДЕГІ ЭКРАН

Орнату шебері аяқталғаннан кейін теледидарды қарауға және үй экранына өтуге болады.

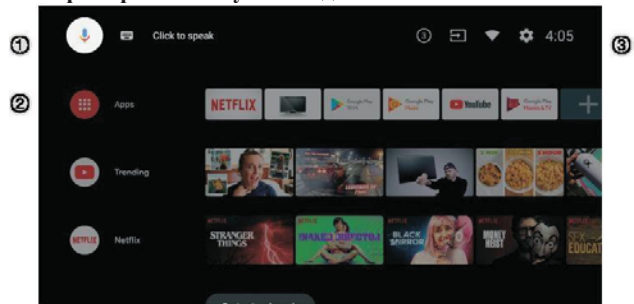

- 1 Google Assistant ашыңыз немесе дауыспен іздеуді басыңыз.
- 2 Осы экранда таңдаулы бағдарламалар көрсетіледі. (Қолданбаларды қосуға, жоюға, белгішелердің орнын өзгертуге болады.)

③ **Қосымшалар:** Барлық орнатылған қолданбалар ұсынылған қолданбалар экранына өту үшін басыңыз.

④ **Хабарлама:** Хабарламаларды көрсету.

⑤ **Бастау:** Сигналдың бастауын таңдау үшін таңба.

⑥ **Желі және Интернет:** Желіні баптауға арналған таңбаша, мысалға, Wi-Fi

⑦ **Баптаулар:** Мұнда әр түрлі параметрлерді орнатуға болады.

Параметрлерді орнату туралы қосымша ақпарат алу үшін келесі тармақта келтірілген.

**КІРУ ДЕРЕККӨЗІ**

1. Негізгі экранда ▲/▼◀/▶ батырмасын басыңыз, inputs таңдаңыз, көздер тізімін ашу үшін **OK** батырмасын басыңыз, содан кейін көздердің бірін таңдау үшін "жоғары" батырмасын басып, оған қосылу үшін **OK** батырмасын басыңыз.

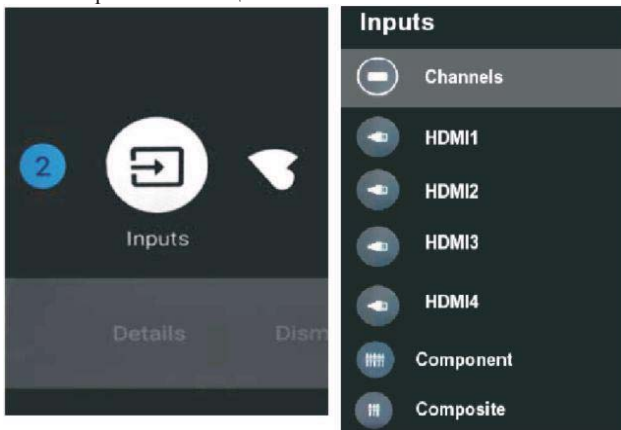

Live TV-да кіріс көзі сигналдың тізімін көрсету үшін SOURCE батырмасын басыңыз. Қалаулы бастауды таңдаңыз.



**ЭКРАНДЫҚ МӘЗІР БОЙЫНША НАВИГАЦИЯ**

1. Экрандық мәзірге кірудің екі амалы бар. Live TV арқылы Теледидар параметрлерін көрсету үшін Мәзір батырмасын басып, Параметрлер мәзірін таңдау үшін ▲/▼◀/▶ батырмасын басып, растау үшін **OK** батырмасын басыңыз. **ҮЙДЕГІ** экранда ▶ батырмасын басып, Параметрлер мәзірінің дөңгелек белгішесін таңдап, **OK** батырмасын басыңыз.

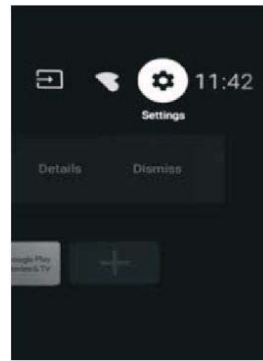
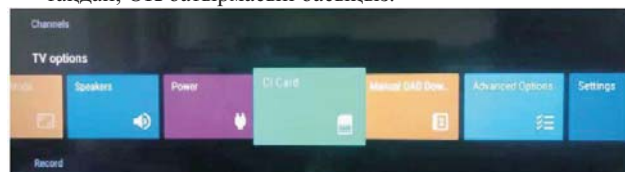

2. Параметрді таңдап алу үшін ▲/▼ батырмасын басыңыз.
3. Баптауларға кіру үшін **OK** басыңыз.

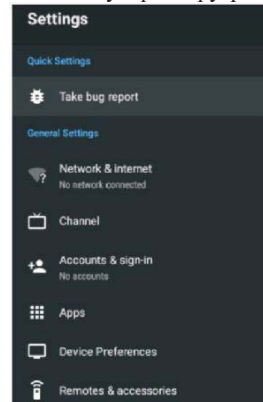

Алдыңғы мәзірге оралу үшін BACK батырмасын басыңыз. Басты мәзір көрсетілгенде, оны жабу үшін BACK батырмасын басыңыз.

**Желі**

1. Параметрді таңдап алу үшін ▲/▼ батырмасын басыңыз.
2. Баптау үшін **OK** батырмасын басыңыз.
3. Параметрлер аяқталған соң, Өзгерістерді сақтау және алдыңғы мәзірге оралу үшін **OK** батырмасын басыңыз.

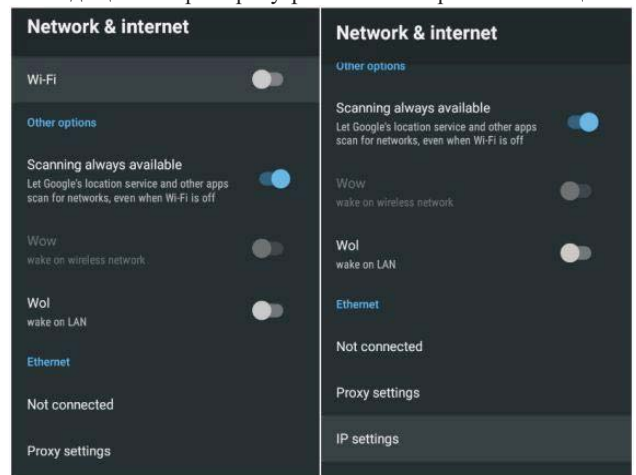

**АРНА**

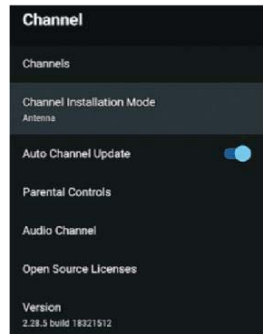

**Арналар** – іздестірудің әртүрлі режимдері бар арналарды іздеуге арналған **ішкі мәзір** көрсетіледі.

**Арнаны орнату режимі** – экранда көрсетілетін арналардың бастауын таңдау. Қалаулы бастауды таңдаңыз.

- **Антенна** – сигналдың бастауы ретінде антеннаны таңдап алыңыз. Антеннаны таңдағанда, теледидар аналогтық және сандық (DVB/T2) хабар тарату сигналдарын қабылдай алады.
- **Кабель** – сигналдың көзі ретінде кәбілді таңдап алыңыз. Бұл жағдайда теледидар аналогтық және QAM сигналдарын қабылдай алады.
- **Ықтималды жерсерік/басты жерсерік** – жерсеріктің типін таңдап алу. Бұл жағдайда Теледидар жерсеріктің сигналдарын қабылдай алады.

**Арнаның автожаңартуы** – ҚОС./ӨШІР. таңдау үшін ОК батырмасын басыңыз. Таңдау кезінде ҚОС. жүйе күту режимінде 5 минуттан кейін арналарды автоматты түрде сканерлейді және жаңартады.

**Ата-ана бақылауы** – опцияны таңдау үшін басыңыз ▲/▼, сосын барып ішкі мәзірге кіруге ОК басыңыз.

**Аудиоарна** – опцияны таңдау үшін басыңыз ▲/▼, сосын барып ішкі мәзірге кіруге ОК басыңыз.

**Ашық бастаулар** – опцияны таңдау үшін басыңыз ▲/▼, сосын барып ішкі мәзірге кіруге ОК басыңыз.

**Антенна**

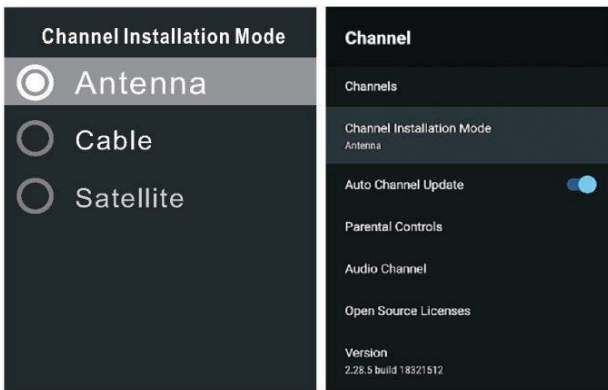

1. Мәзір -> Баптаулар -> Арна -> Арнаны орнату режимі, Антеннаны таңдаңыз.



2. Мәзірге кіріңіз -> Баптаулар -> Арна -> Арналар.

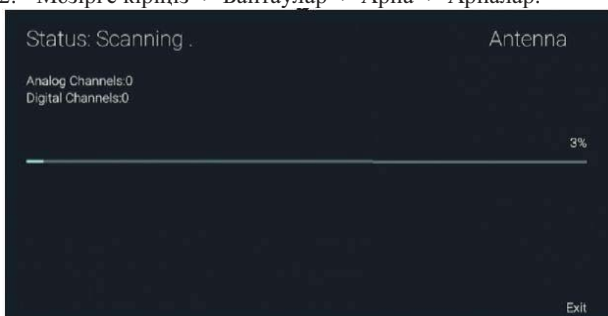

3. Арна сканері ATV+DTV режимінде антенна арқылы автоматты түрде іздейді.

**Іздеуді жаңартылуы:** Стандартты жиіліктерден тыс арналарды қайта автоматты түрде іздеу.

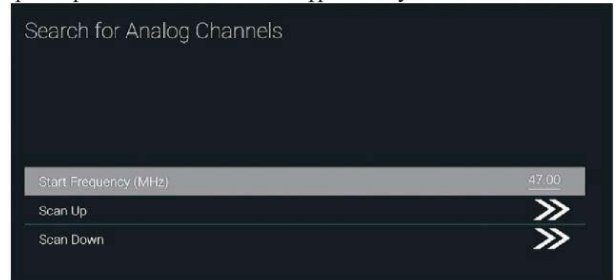

**Аналогты қолмен сканерлеу:** Қолмен ATV сканерлеу.

Бастапқы іздеу жиілігін енгізгеннен кейін, іздеу станциясын жоғары немесе төмен таңдауға болады.

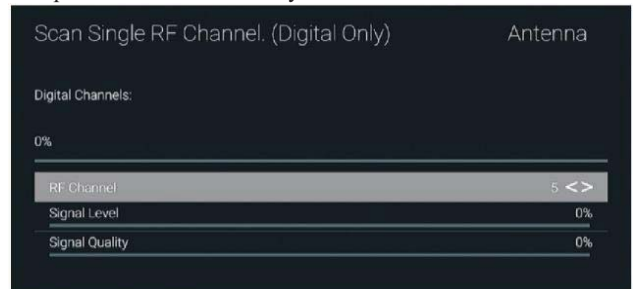

**RF сканерлеу:** Сандық арналарды қолмен іздеу, режим тармағын таңдап, ОК батырмасын басыңыз. **Кәбіл**

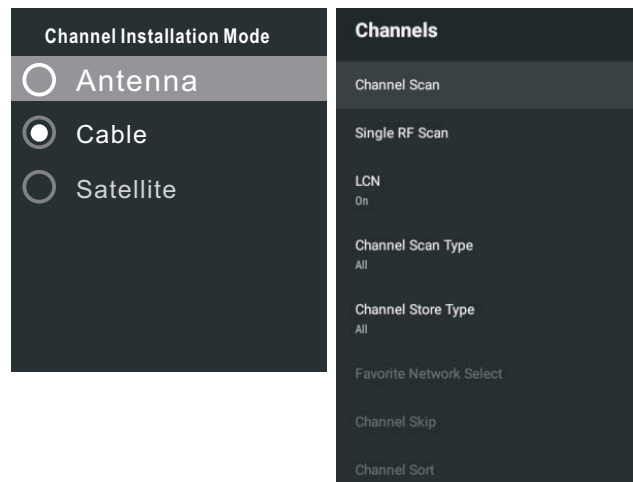

1. Мәзір -> Баптаулар -> Арна -> Арнаны орнату режимі, сосын ғана Кәбіл тармағын таңдаңыз.
2. Мәзірге кіріңіз -> Баптаулар -> Арна -> Арналар.



3. Егер сіздің операторларыңыз Акадо, Диван ТВ, Онлайн және Ростелеком (СПб) болса, Channel Scan таңданыз және әдепкі сканерлеу режимі – Advance; басқа операторлар үшін Advance, Quick және Full Scan режимдері қолайлы болады.

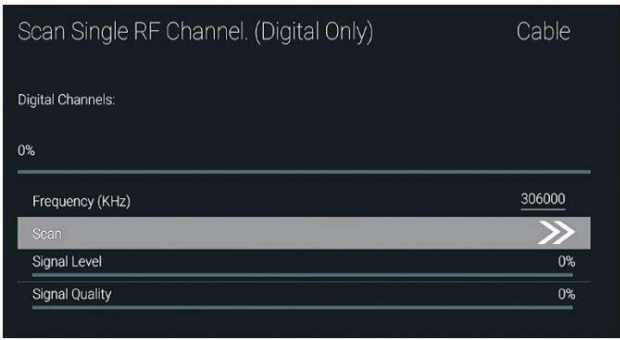

**RF сканерлеу: қолмен сканерлеу. Жерсерік**

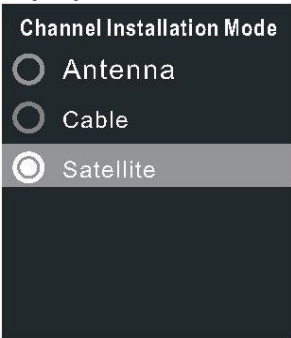

1. Мәзір -> Баптаулар -> Арна -> Арнаны орнату режимі, сосын ғана Кәбіл тармағын таңдаңыз.

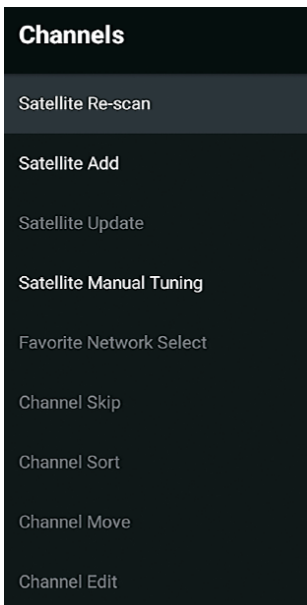

2. Мәзірге кіріңіз -> Баптаулар -> Арна -> Арналар -> Жерсеріктерді іздестіру.

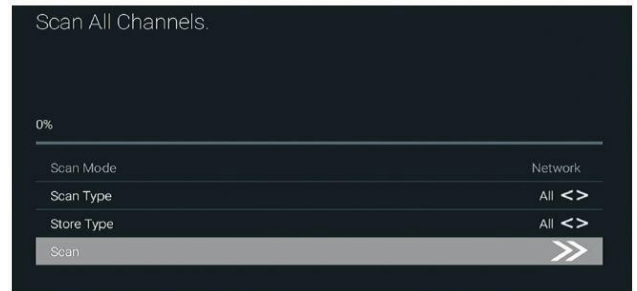
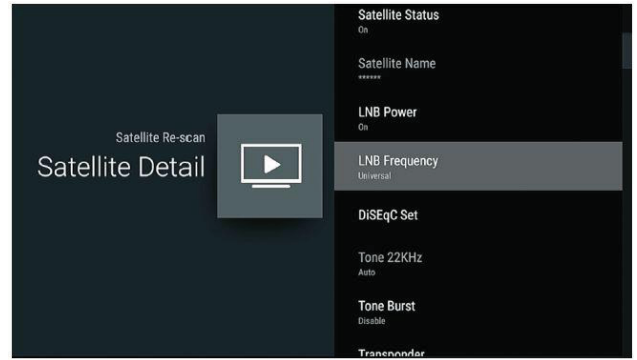
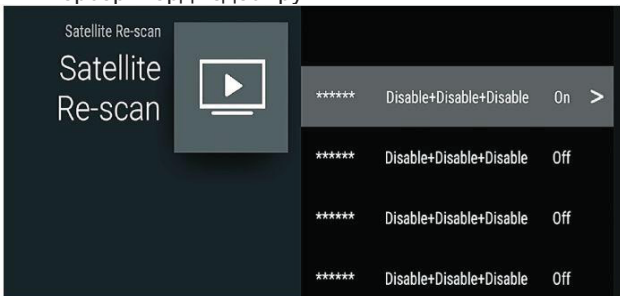

3. LNB қарқындылығын, LNB жиілігін, DiSEqC жиынтығын, 22K және басқа параметрлерді қамтитын жерсерік параметрлерін енгізу үшін ОК түймесін басыңыз. Содан кейін жерсеріктерді іздеуге оралыңыз да, мәзірге кіріңіз.

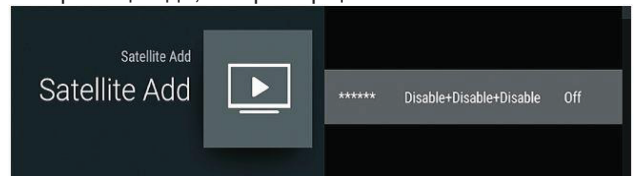

**Жерсерікті қосу: Жерсерік сигнал көзін қосу.**

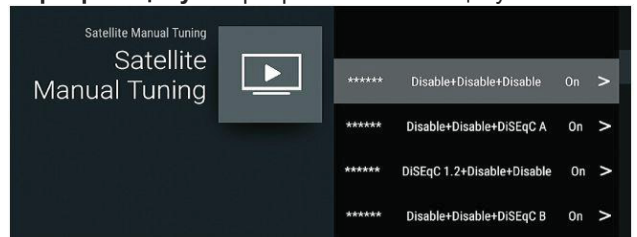

**Жерсеріктік таратуды қолмен баптау: спутникті қолмен іздеу.**

**ЕСЕПТІК ЖАЗБАЛАР ЖӘНЕ КІРУ**

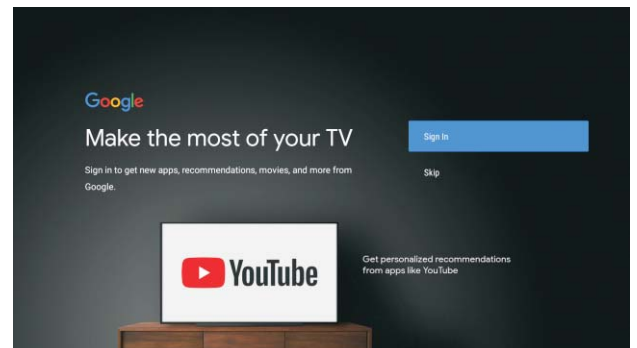



**ҚОСЫМШАЛАР**

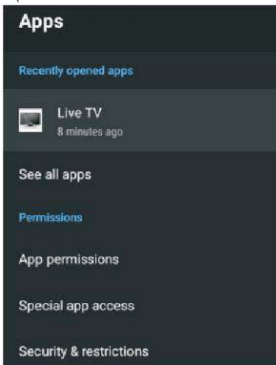

Бұл мәзірде қолданбалар рұқсаттарын реттеуге және қолданбалар тізімін көруге болады.

1. Параметрді таңдап алу үшін ▲/▼ батырмасын басыңыз.
2. Баптау үшін ОК батырмасын басыңыз.

Параметрден кейін алдыңғы мәзірге оралу үшін BACK түймесін басыңыз.

**ҚҰРЫЛҒЫНЫ БАПТАУ**

**ҚҰРЫЛҒЫ ЖАЙЛЫ АҚПАРАТ**



Бұл мәзірде Құрылғы және оның параметрлері туралы ақпарат бар.

1. Параметрді таңдап алу үшін ▲/▼ батырмасын басыңыз.
2. Баптау үшін ОК батырмасын басыңыз.

Параметрден кейін алдыңғы мәзірге оралу үшін BACK түймесін басыңыз.

**КҮНІ МЕН УАҚЫТЫ**

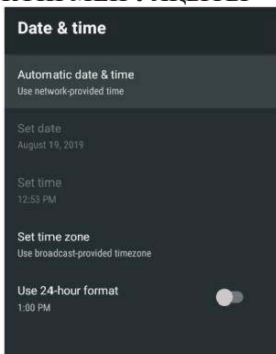

**Күні мен уақытты автоматты түрде орнату**- опцияны таңдау үшін ▲/▼ батырмасын басып, одан кейін ішкі мәзірге кіру үшін ОК батырмасын басыңыз. (Қосымша: Жүйелік уақытты пайдалану, ӨШПР.)

**Ескерту :**

- Күн мен уақытты қолмен орнату **автоматты түрде күн мен уақытты** орнату параметрін **ӨШПР** күйіне ауыстырады.

**Күнді орнату** – опцияны таңдау үшін ▲/▼ басыңыз, сосын ішкі мәзірге кіруге **ОК** батырмасын басыңыз.

**Уақытты орнату** – опцияны таңдау үшін ▲/▼ басыңыз, сосын ішкі мәзірге кіруге **ОК** батырмасын басыңыз.

**Сағаттық белдеуді орнату** – опцияны таңдау үшін ▲/▼ басыңыз, сосын ішкі мәзірге кіруге **ОК** батырмасын басыңыз.

**24-сағаттық уақыт форматын қолдану** – опцияны таңдау үшін ▲/▼ басыңыз да, ҚОС./ӨШПР. таңдау үшін **ОК** батырмасын басыңыз.

**УАҚЫТ**

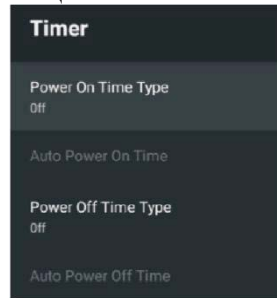

**Қуаттауды қосу таймерінің типі** – опцияны таңдау үшін ▲/▼ басыңыз да, ҚОС./ӨШПР./БІРЖОЛҒЫ таңдау үшін ОК батырмасын басыңыз.

**Автоматты қуат қосу таймері** - опцияны таңдау үшін ▲/▼ батырмасын басып, ішкі мәзірге кіру үшін ОК батырмасын басыңыз. (Бұл опция қосу кезінде қол жетімді. ҚОС./**БІРЖОЛҒЫ** бөлімінде **қуат қосу таймерінің түрі**).

**Қуаттауды өшіру таймерінің типі** – опцияны таңдау үшін ▲/▼ басыңыз да, ҚОС./ӨШПР./БІРЖОЛҒЫ таңдау үшін ОК батырмасын басыңыз.

**Автоматты қуаттауды өшіру таймері** - опцияны таңдау үшін ▲/▼ батырмасын басып, ішкі мәзірге кіру үшін ОК батырмасын басыңыз.

(Бұл опция қосу кезінде қол жетімді. **ҚОС./БІРЖОЛҒЫ** бөлімінде **қуат қосу таймерінің түрі**)

**ТІЛ**

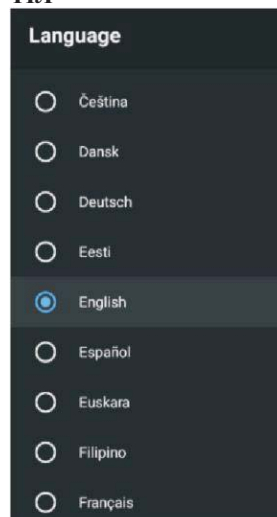

**Тіл** – опцияны таңдау үшін ▲/▼ басыңыз, сосын ішкі мәзірге кіруге ОК батырмасын басыңыз.

**ПЕРНЕТАҚТА**



**Ағымдағы пернетақта** - опцияны таңдау үшін ▲/▼ батырмасын басып, одан кейін ішкі мәзірге кіру үшін ОК батырмасын басыңыз.

**Gboard баптаулар**- опцияны таңдау үшін ▲/▼ батырмасын басып, одан кейін ішкі мәзірге кіру үшін ОК батырмасын басыңыз.

**Пернетақталарды басқару** - опцияны таңдау үшін ▲/▼ батырмасын басып, одан кейін ішкі мәзірге кіру үшін ОК батырмасын басыңыз.

**КІРУ**

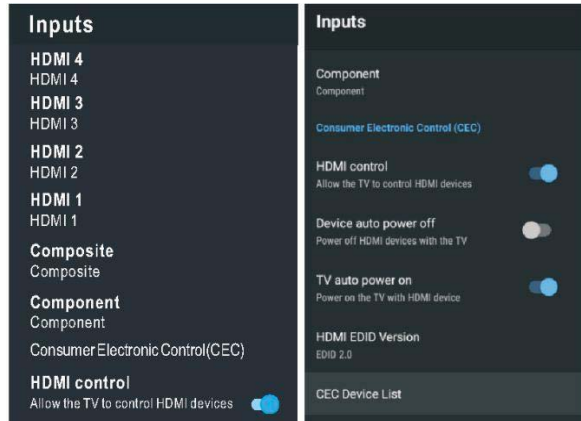

**КІРУ** - опцияны таңдау үшін ▲/▼ батырмасын басып, одан кейін ішкі мәзірге кіру үшін ОК батырмасын басыңыз.

**HDMI басқару** – опцияны таңдау үшін ▲/▼ батырмасын басыңыз да, ҚОС./ӨШІР. таңдау үшін ОК батырмасын басыңыз.

**Құрылғыны автоматты өшіру** – опцияны таңдау үшін ▲/▼ батырмасын басыңыз да, ҚОС./ӨШІР. таңдау үшін ОК батырмасын басыңыз.

**Теледидарды автоматты қосу** – опцияны таңдау үшін ▲/▼ батырмасын басыңыз да, ҚОС./ӨШІР. таңдау үшін ОК батырмасын басыңыз.

**HDMI EDID нұсқасы** – EDID нұсқасын көрсетіп тұру.

**СЕС құрылғыларының тізімі** – опцияны таңдау үшін ▲/▼ батырмасын басыңыз да, ҚОС./ӨШІР. таңдау үшін ОК батырмасын басыңыз.

**ҚҰАТТАУ**



**Ұйқыға кету таймері**- опцияны таңдау үшін ▲/▼ батырмасын басып, одан кейін ішкі мәзірге кіру үшін ОК батырмасын басыңыз. (Қосымша: өшір., 10 минут, 20 минут, 30 минут, 40 минут, 50 минут, 60 минут, 90 минут, 120 минут).

**Суретті көрсету** – опцияны таңдау үшін ▲/▼ батырмасын басыңыз да, ҚОС./ӨШІР. таңдау үшін ОК батырмасын басыңыз.

**Сөндіру таймері**- опцияны таңдау үшін ▲/▼ батырмасын басып, одан кейін ішкі мәзірге кіру үшін ОК батырмасын басыңыз. (Қосымша: өшір., 30 минут, 40 минут, 50 минут, 60 минут, 90 минут, 120 минут, 150 минут, 180 минут, 210 минут, 240 минут).

**Auto power функциясын қосу/өшіру** - опцияны таңдау үшін ▲/▼ батырмасын басып, одан кейін ішкі мәзірге кіру үшін ОК батырмасын басыңыз. (Қосымша: өшір., 5 минут, 10 минут, 15 минут, 30 минут, 60 минут).

**СУРЕТ**



**Сурет режимі** - опцияны таңдау үшін ▲/▼ батырмасын басып, одан кейін ішкі мәзірге кіру үшін ОК батырмасын басыңыз. (Қосымша: Пайдаланушылық, Стандарт, Жарық, Спорт, Фильм, Ойын, Энергия үнемдеу).

**Жарықтау/ Жарықтығы/ Кереғарлығы/**

**Тойққандылығы/ Түстік реңк/**

**Анықтығы** – опцияны таңдау үшін ▲/▼ батырмасын басыңыз. Параметрді азайту үшін ◀ түймесін басыңыз. Параметрді ұлғайту үшін ▶ түймесін басыңыз.

**Гамма** - опцияны таңдау үшін ▲/▼ батырмасын басып, одан кейін ішкі мәзірге кіру үшін ОК батырмасын басыңыз. (Қосымша: Қараңғы, Орташа, Жарық).

**Түстік температура** - опцияны таңдау үшін ▲/▼ батырмасын басып, одан кейін ішкі мәзірге кіру үшін ОК батырмасын басыңыз.

**Advanced Video** - опцияны таңдау үшін ▲/▼ батырмасын басып, одан кейін ішкі мәзірге кіру үшін ОК батырмасын басыңыз.

**Баптауларды жойып тастау** – Барлық баптаулардың басындағы зауыттық мәндеріне қайта оралуы.

**ДЫБЫС**

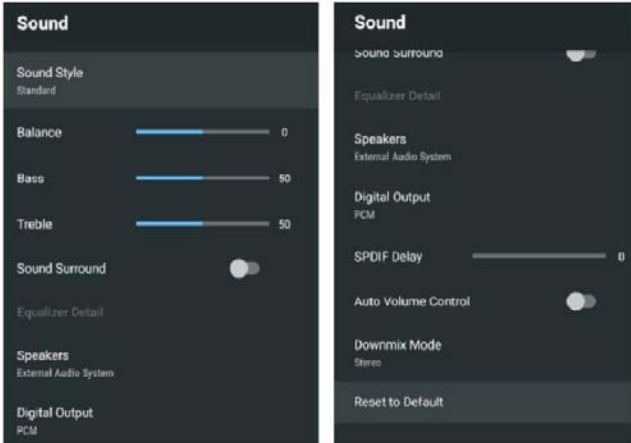

**Эквалайзер** - опцияны таңдау үшін ▲/▼ батырмасын басып, одан кейін ішкі мәзірге кіру үшін ОК батырмасын басыңыз. (Қосымша: Пайдаланушылық, Стандарт, Айқындық, Спорт, Кино, Музыка, Жаңалықтар).

**Баланс/Бас/Жоғары жиіліктер** – опцияны таңдау үшін ▲/▼ батырмасын басыңыз. Параметрді азайту үшін ◀ түймесін басыңыз. Параметрді ұлғайту үшін ▶ түймесін басыңыз.

**Ауқымды дыбыс** – опцияны таңдау үшін ▲/▼ батырмасын басыңыз да, ҚОС./ӨШІР. таңдау үшін ОК батырмасын басыңыз.

**Эквалайзердің орнатылымдары** - опцияны таңдау үшін ▲/▼ батырмасын басып, одан кейін ішкі мәзірге кіру үшін ОК батырмасын басыңыз.

**Динамиктер** - опцияны таңдау үшін ▲/▼ батырмасын басып, одан кейін ішкі мәзірге кіру үшін ОК батырмасын басыңыз. (Қосымша: диктор TV, сыртқы аудиожүйе).

**Цифрлық шығыс** - опцияны таңдау үшін ▲/▼ батырмасын басып, одан кейін ішкі мәзірге кіру үшін ОК батырмасын басыңыз. (Қосымша: Auto, Bypass, PCM, Dolby Digital Plus, Dolby Digital).

**SPDIF кідіріс** - опцияны таңдау үшін ▲/▼ батырмасын басыңыз. Параметрді азайту үшін ◀ түймесін басыңыз. Параметрді ұлғайту үшін ▶ түймесін басыңыз.

**Дыбысты автоматты реттеу** – опцияны таңдау үшін ▲/▼ батырмасын басыңыз да, ҚОС./ӨШІР. таңдау үшін ОК батырмасын басыңыз.

**Downmix режимі** - опцияны таңдау үшін ▲/▼ батырмасын басып, одан кейін ішкі мәзірге кіру үшін ОК батырмасын басыңыз. (Қосымша: Стерео, Ауқымды).

**Баптауларды жойып тастау** – Барлық баптаулардың басындағы зауыттық мәндеріне қайта оралуы.

**ЖАДЫ**



**Ішкі жады** - опцияны таңдау үшін ▲/▼ батырмасын басып, одан кейін ішкі мәзірге кіру үшін ОК батырмасын басыңыз.

**Сыртқы жады** - опцияны таңдау үшін ▲/▼ батырмасын басып, одан кейін ішкі мәзірге кіру үшін ОК батырмасын басыңыз. (Ескерту: егер де қосулы тұрған болса, онда сырттағы құрылғылар көрінетін болады.)

**ҮЙДЕГІ ЭКРАН**

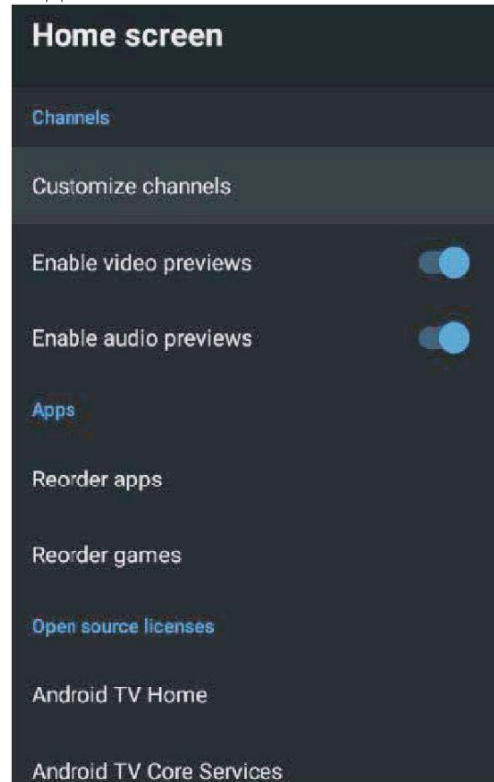

Бұл мәзірде арналарды, бағдарламаларды және бастапқы коды ашық лицензияларды теңшеуге болады.

1. Параметрді таңдау үшін ▲/▼ батырмасын басыңыз.
2. Баптау үшін ОК батырмасын басыңыз.
3. Баптауларды аяқтаған соң. Алдыңғы мәзірге оралу үшін BACK батырмасын басыңыз.

**RETAIL MODE**

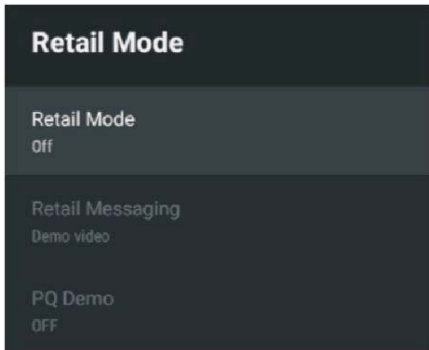

**Retail mode** – опцияны таңдау үшін ▲/▼ батырмасын басыңыз да, ҚОС./ӨШП. таңдау үшін ОК батырмасын басыңыз.

**Retail messaging** - опцияны таңдау үшін ▲/▼ батырмасын басып, одан кейін ішкі мәзірге кіру үшін ОК батырмасын басыңыз. (Қосымша: демо-видео, e-POP солдан, e-POP астынан.)

**PQ Demo** - опцияны таңдау үшін ▲/▼ батырмасын басып, одан кейін ішкі мәзірге кіру үшін ОК батырмасын басыңыз. (Ескерту: ӨШП., СОЛФА, ОҢФА.)

**GOOGLE**

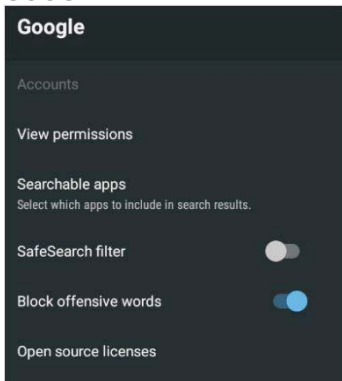

Бұл мәзірде іздеу, қауіпсіз іздеу, қорлау сөздерін құлыптау, Ашық бастапқы коды бар лицензиялар бар қолданбаларды орнатуға болады.

1. Параметрді таңдау үшін ▲/▼ батырмасын басыңыз.
2. Баптау үшін **ОК** батырмасын басыңыз.
3. Баптауларды аяқтаған соң. Алдыңғы мәзірге оралу үшін **BACK** батырмасын басыңыз.

**CHROMECAST BUILT-IN**



Бұл мәзірде ақпаратты оқып, Chromecast параметрлері туралы біле аласыз.

1. Параметрді таңдау үшін ▲/▼ батырмасын басыңыз.
2. Баптау үшін **ОК** батырмасын басыңыз.
3. Параметрден кейін алдыңғы мәзірге оралу үшін **BACK** түймесін басыңыз.

**ЭКРАНДЫҚ БЕЙНЕ**

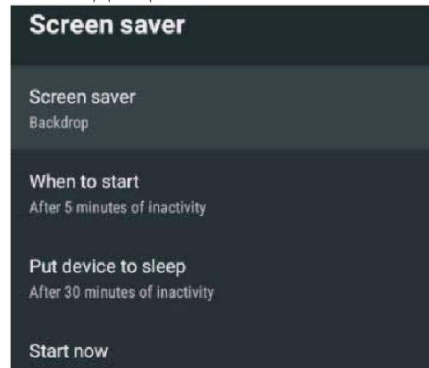

**Экрандық бейне** - опцияны таңдау үшін ▲/▼ батырмасын басып, одан кейін ішкі мәзірге кіру үшін **ОК** батырмасын басыңыз. (Қосымша: Өшір., Фон, Түстер.)

**Іске қосу уақыты** - опцияны таңдау үшін ▲/▼ батырмасын басып, одан кейін ішкі мәзірге кіру үшін ОК батырмасын басыңыз. (Қосымша: 5 минут, 15 минут, 30 минут, 1 сағат, 2 сағат).

**Құрылғыны ұйқы режиміне жіберу** - опцияны таңдау үшін ▲/▼ батырмасын басып, одан кейін ішкі мәзірге кіру үшін ОК батырмасын басыңыз. (Қосымша: 30 минут, 1 сағат, 3 сағат, 6 сағат, 12 сағат, ешқашан).

**Қазір іске қосу** - опцияны таңдау үшін ▲/▼ батырмасын басып, одан кейін бейненің мәзіріне кіру үшін ОК батырмасын басыңыз.

**ОРНАЛАСУЫ**

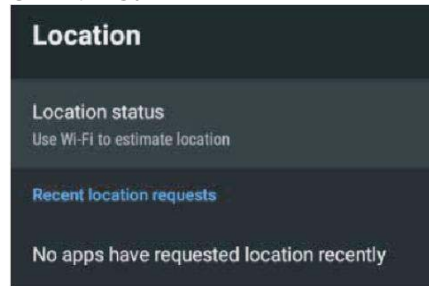

**Орналасқан жер мәртебесі** - опцияны таңдау үшін ▲/▼ батырмасын басып, одан кейін ішкі мәзірге кіру үшін ОК батырмасын басыңыз. (Қосымша: Орналасқан жерді анықтауға Wi-Fi қолдану, өшір.)

**ПАЙДАЛАНУ ЖӘНЕ ДИАГНОСТИКАЛАУ**

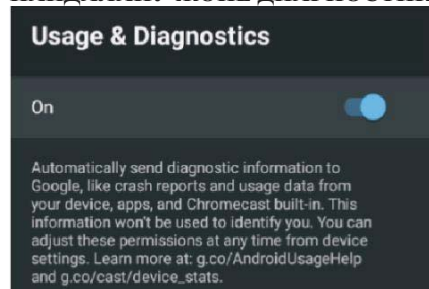

**Пайдалану және диагностикалау** – опцияны таңдау үшін ▲/▼ батырмасын басыңыз да, ҚОС./ӨШП. таңдау үшін **ОК** батырмасын басыңыз. **РҰҚСАТ**

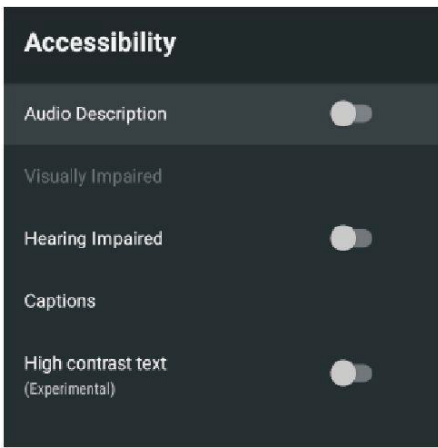

**Аудиодескрипция** – опцияны таңдау үшін ▲/▼ батырмасын басыңыз да, ҚОС./ӨШПР. таңдау үшін ОК батырмасын басыңыз.

**Нашар көретін жандарға арналған** - опцияны таңдау үшін ▲/▼ батырмасын басып, одан кейін ішкі мәзірге кіру үшін ОК батырмасын басыңыз.

**(Керегі: Аудиодескрипция) ҚОС.**

**Нашар еститін жандарға арналған** – опцияны таңдау үшін ▲/▼ батырмасын басыңыз да, ҚОС./ӨШПР. таңдау үшін ОК батырмасын басыңыз.

**Титрлер** - опцияны таңдау үшін ▲/▼ батырмасын басып, одан кейін ішкі мәзірге кіру үшін ОК батырмасын басыңыз.

**Жоғары кереғарлы мәтін** – опцияны таңдау үшін ▲/▼ батырмасын басыңыз да, ҚОС./ӨШПР. таңдау үшін ОК батырмасын басыңыз.

**ЖОЙЫП ТАСТАУ**

Ішкі мәзірге кіру үшін ОК батырмасын басыңыз. Толық жойып тастау.

**БАСҚАРУ ПУЛЬТТЕРІ ЖӘНЕ ЖИНАҚТАМА БӨЛШЕКТЕРІ**

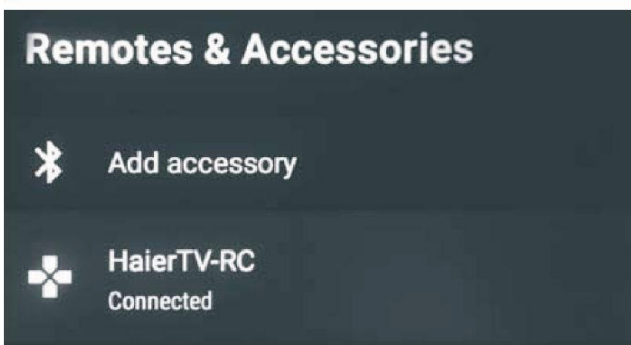
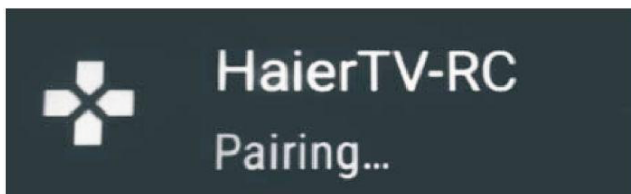
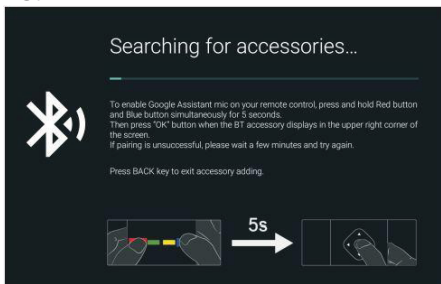

Бұл функция тек Bluetooth тілінің қашықтағы басқару үшін.

Бұл мәзірде Bluetooth құрылғысымен жұптастыруға болады.

1. Пульттің төменгі жағындағы ҚЫЗЫЛ және КӨГІЛДІР түймені 5 секунд бойы басып тұрыңыз.
2. Жарықдиод жыпылықтауын бастағанда, оларды босата салыңыз. Қашықтан басқару пульті жұптастыру сигналын теледидарға жібереді және экранның оң жағындағы қашықтан басқару пульті туралы ақпаратты көрсетеді.
3. Жұптастырылуын көрсету үшін ОК басыңыз. Егер экранда жұптастыру көрсетілсе, қосылым сәтті орнатылды.
4. Егер жұптастыру көрсетілмесе, қосылым орнатылмаған. 30 секунд күтіңіз, содан кейін қашықтан басқару құралының төменгі жағындағы ҚЫЗЫЛ және КӨГІЛДІР түймелерді 5 секунд ішінде басып тұрыңыз да, алдыңғы қадамдарды қайталаңыз.
5. Алдыңғы мәзірге оралу үшін ШЫҒУ немесе АРТҚА басыңыз.

**МУЛЬТИМЕДИЯЛЫҚ ОЙНАТҚЫШ**

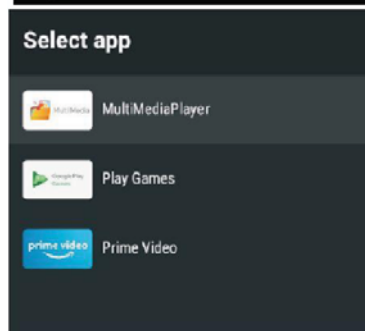
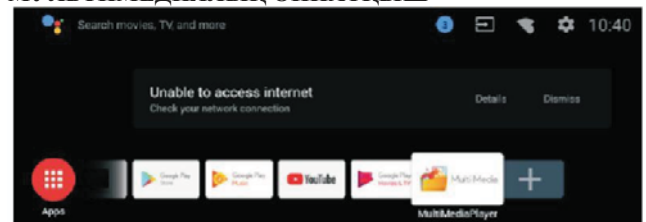

1. БАСТЫ экранда қолданбаны қосу үшін бағдарламалар тізімінен + белгішесін таңдап, ОК батырмасын басыңыз. Мультимедиялық ойнатқыш қолданбасын таңдау үшін "жоғары" және "төмен" батырмаларын пайдаланыңыз және оны БАСТЫ экранға қосу үшін ОК батырмасын басыңыз.

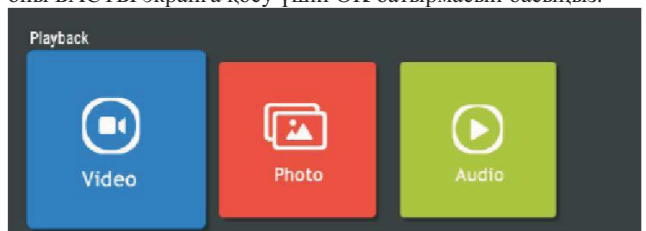

2. Мультимедиялық ойнатқышқа кіру және Видео, Фото, Аудио көрсету үшін ОК батырмасын басыңыз. USB жинақтауышын іске қосқаннан кейін, мультимедия файлдарын ойнатуға болады.















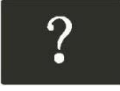

Ескерту :

Мәзірлер/функциялар сіз теледидарды қашан сатып алғыныңызға байланысты ерекшеленуі мүмкін.

ДиAGONALІ 55 дюйм (140 см) болатын экранның жарықдиодты жарықтауы бар аса жоғары анықтылығы бар цифрлық СК-теледидар.

<b>Суреттің сапасы:</b>	UHD (аса жоғары анықтылық) Цифрлық теледидарды қолдау Экран диагоналі: 139 см Ажыратымдылығы 3840 x 2160 нүкте, 60 Гц.
<b>Сандық декодер</b>	DVB-T, DVB-C, DVB-T2, DVB-S2 16/32/64/128/256 QAM модуляция MPEG2, MPEG4, H.265
<b>Жабдықтарды қосуға арналған интерфейстер:</b>	Жоғарғы анықтылықтың мультимедиялық интерфейсі (HDMI) x 4 Композиттік видеосаңылау x 1 (ВИДЕО және YPbPr бір аудиоарнаны бірлесе пайдаланады) Аудиосаңылау (L+R) x 1 LAN кірісі x 1 Mini YCb (Pb) Cr (Pr) x 1 (ВИДЕО және YPbPr бірлесе отырып бір аудиоарнаны пайдаланады) USB x 2 ОПТИКАЛЫҚ ШЫҒЫС x 1 ҚҰЛАҚҚАПҚА АРНАЛҒАН ШЫҒЫС x 1 Антенналық кіру x 1 TF x 1 LNB IN x 1 CI x 1 Сүйемелденетін жүйелер: PAL және SECAM Сақталынатын телеарналардың саны: 1000 (DTV), 100 (ATV) Антенналық кіріс: 75 Ом, бейбаланстық AV Video кірісі: 75 Ом, 1V-P, RCA AV Audio кірісі: 20 кОм, 500 мВ RMS YPbPr/HDMI кірістерінде ажыратымдылықты сүйемелдеу: 480i, 480p, 576i, 576p, 720p, 1080i, 1080p
<b>Дыбыс сапасы:</b>	Стереo дыбыстық жүйе. Шығыстағы орташа дыбыстылығы 2 x 10 Вт.
<b>Күтім режиміндегі тұтынылатын қуаты</b>	0,50 Вт
<b>Цифрлық функциялар:</b>	Цифрлық интерактивті қызметтерді қолдау. Цифрлық телемәтін. DVB арқылы таратылатын сандық субтитрлерді қолдау (сандық теледидар тарату). Автоматты баптау. Арналарды автоматты іздестіру. Бүгін және алдағы күндердегі телебағдарламалар бағдарламасы. Апталық телегид. Теледидарлық приставкаларды қолдау. CI ұяшығы. Тифлоаударымды қабылдауды қолдау (арнайы нашар көретін адамдарға арналған экранда болып жатқан сипаттама).
<b>Қосымша функциялар:</b>	UHF/VHF тюнері; сөндіру таймері; ата-аналар бақылауы; сурет пен мәтіннің бір уақытта көрсетілуі; ҚБ пульті үшін 2 x AAA батареясы (жеткізілім жинақтамасына кіреді) керек болады. VESA стандарты бойынша бекітпе: 200 x 200 мм Қаптамасының габариттері (Е x Б x Т): 1385 x 832 x 145 мм Тұғырға орныққан теледидардың габариттері (Е x Б x Т): 1229 x 772 x 269 мм Түпқоймасы жоқ теледидар габариттері (Е x Б x Т): 1229 x 710 x 61 мм Брутто салмағы: 17 кг Тұғырымен теледидардың салмағы: 13 кг Тұғырсыз теледидардың салмағы: 12,7 кг

\* Сипаттамалары тек қана анықтамалық мақсаттарда келтіріліп отыр.  
Пайдаланылатын технологияларда өзгертілген кезде де сипаттамалардың өзгеруі мүмкін.  
Сипаттамалары алдын ала хабарландырусыз өзгеруі мүмкін.

Ақаулық түрі				Қарау
Сурет		Аудио		
	Экрандағы "қар"		Шуыл	Антеннаның күйін жоғарыда аталған белгілер жойылатындай етіп баптаңыз.
	Суреттің қосарлануы		Дыбыс бойынша бәрі дұрыс.	Антеннаның күйін жоғарыда аталған белгілер жойылатындай етіп баптаңыз.
	Кедергілер		Шуыл	Қасында жұмыс істеп тұрған жабдық, автокөлік құралдары немесе күндізгі жарық беретін шамдар.
	Қалыпты сурет		Дыбыссыз	Дыбыс деңгейі (қашықтан басқару пультінде дыбысты ажырату функциясы іске қосылғанын, сондай-ақ дыбыс жүйесінің сәйкестігін тексеріңіз.)
	Суреті жок.		Дыбыссыз	Қуаттау сымы қосылмаған. Қуаттауды сөндіргіш өшірілмеген. Контраст пен жарықтылықты/дыбыс деңгейін теңшеу. Қашықтан басқару пультінде қосу/өшіру батырмасын басыңыз.
	Түссіздік		Қалыпты дыбыс	Түстерді басқару
	Телехабарларды шифрлау		Қалыпты немесе әлсіз дыбыс	Аرنаның баптауын қайталаңыз.
	Түссіздік		Шуыл	Аудиожүйе

Арнайы түсініктеме: Кепілдік қашықтан басқару пульті сияқты құрамдас жиынтықтарға қолданылмайды.