

SAMSUNG

РУКОВОДСТВО ПОЛЬЗОВАТЕЛЯ



The Frame

LS03T



Благодарим за приобретение изделия компании Samsung.

Для наилучшего обслуживания зарегистрируйте свое устройство на сайте www.samsung.com.

Модель _____ Серийный номер _____

Перед изучением этого руководства пользователя

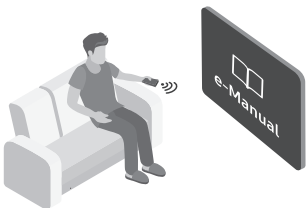



К телевизору прилагается данное руководство пользователя и встроенное электронное руководство. Прежде чем приступить к изучению этого руководства пользователя, обратите внимание на следующее:

	Руководство пользователя	Прилагаемое руководство пользователя содержит сведения о безопасности изделия, его установке, комплектующих, начальной конфигурации и технических характеристиках.
	e-Manual	Дополнительные сведения об этом телевизоре приведены во встроенном в него электронном руководстве. <ul style="list-style-type: none">• Чтобы открыть e-Manual, выберите  >  Настройки > Поддержка > Открыть e-Manual



Руководства пользователя можно загрузить с веб-сайта (www.samsung.com) и просматривать их содержимое на ПК или мобильном устройстве.

Знакомство с функциями, упрощающими работу с электронным руководством

- Некоторые экраны меню недоступны из электронного руководства.

	Поиск	Выбор элемента из списка результатов поиска для отображения соответствующей страницы.
	Указатель	Выбор ключевого слова для перехода на соответствующую страницу. <ul style="list-style-type: none">– В некоторых регионах отдельные меню могут не отображаться.
	Карта сайта	Здесь отображаются списки для каждого элемента e-Manual.
	Последние	Выбор темы из списка недавно просмотренных тем.

Знакомство с функциями кнопок на страницах электронного руководства

	Попроб.	Позволяет получить доступ к соответствующему элементу меню и сразу же опробовать функцию.
	Связать	Мгновенный переход к теме, указанной на странице указателя тем руководства e-Manual.

Предупреждение! Важные указания по безопасности

Перед эксплуатацией телевизора ознакомьтесь с указаниями по безопасности.

Пояснения к символам на вашем изделии Samsung см. в таблице ниже.

ОСТОРОЖНО!			
ОПАСНОСТЬ ПОРАЖЕНИЯ ТОКОМ! НЕ ОТКРЫВАТЬ!			Изделие класса II: этот символ означает, что данное изделие не требует заземления. Если на изделии с силовым проводом этот символ отсутствует, НЕОБХОДИМО предусмотреть надежное соединение с защитным заземлением.
ВНИМАНИЕ! ВО ИЗБЕЖАНИЕ ПОРАЖЕНИЯ ЭЛЕКТРИЧЕСКИМ ТОКОМ НЕ ОТКРЫВАЙТЕ КРЫШКУ (ИЛИ ЗАДНЮЮ ПАНЕЛЬ) ИЗДЕЛИЯ. ВНУТРИ ИЗДЕЛИЯ ОТСУТСТВУЮТ ДЕТАЛИ, РЕМОНТ КОТОРЫХ МОЖЕТ ВЫПОЛНЯТЬ ПОЛЬЗОВАТЕЛЬ. ОБРАТИТЕСЬ К КВАЛИФИЦИРОВАННОМУ СПЕЦИАЛИСТУ.			Напряжение переменного тока: номинальное напряжение, обозначенное этим символом, соответствует напряжению переменного тока.
	Этот символ свидетельствует о том, что внутри изделия имеется высокое напряжение. Любой контакт с деталями внутри изделия представляет опасность.		Напряжение постоянного тока: номинальное напряжение, обозначенное этим символом, соответствует напряжению постоянного тока.
	Этот символ обозначает, что к изделию прилагается важный документ, касающийся его эксплуатации и технического обслуживания.		Внимание! Перед использованием ознакомьтесь с инструкциями: этот символ призывает пользователей ознакомиться со сведениями о безопасности, приведенными в руководстве пользователя.

- Щели и отверстия в корпусе, а также в задней и нижней части предназначены для обеспечения необходимой вентиляции. Чтобы обеспечить надежную работу данного устройства, а также защитить его от перегрева, не перекрывайте эти щели и отверстия.
 - Не устанавливайте данное устройство в изолированном пространстве, например в книжном шкафу или во встроенной мебели, если не обеспечивается надлежащая вентиляция.
 - Не устанавливайте данное устройство вблизи или поверх радиатора, нагревателя или в местах, подверженных воздействию прямых солнечных лучей.
 - Во избежание возгорания или поражения электрическим током не размещайте на устройстве сосуды с водой (вазы и т. д.).
- Не подвергайте данное устройство воздействию воды и влаги (не размещайте его возле ванны, раковины, кухонной мойки или стирального бака, на влажной поверхности, около бассейна и т. п.) При попадании воды в устройство отсоедините его от электросети и немедленно обратитесь к официальному дилеру.
- В данном устройстве установлены батарейки. В вашем регионе могут действовать предписания по надлежащей утилизации батареек с учетом экологических требований. Для получения информации по утилизации или переработке обратитесь в местные органы власти.
- Не допускайте перегрузки сетевых розеток, адаптеров и удлинительных шнуров, поскольку это может привести к возгоранию или поражению электрическим током.
- Кабели питания необходимо проложить таким образом, чтобы на них нельзя было случайно наступить или зажать предметами, помещенными на них или рядом с ними. Особое внимание следует уделить местам, где шнур соединяется с вилками, электрическими розетками или выходит из устройства.

- Для обеспечения защиты данного устройства во время грозы или в период длительного хранения в отключенном состоянии отсоединяйте его от сетевой розетки, антенны или кабельной системы. Это обеспечит защиту устройства от удара молнии и скачков напряжения в электросети.
- Прежде чем подсоединять кабель питания переменного тока к разъему адаптера постоянного тока, убедитесь в том, что значение напряжения, указанное на адаптере постоянного тока, соответствует напряжению в местной электросети.
- Ни в коем случае не вставляйте металлические предметы в открытые части данного устройства. Это может привести к поражению электрическим током.
- Во избежание поражения электрическим током не прикасайтесь к внутренним компонентам устройства. Вскрывать устройство разрешается только квалифицированному специалисту.
- Убедитесь, что шнур питания надежно зафиксирован в розетке. При отсоединении кабеля питания от розетки всегда тяните за вилку. Никогда не тяните за кабель питания. Не прикасайтесь к кабелю питания мокрыми руками.
- Если устройство работает неправильно, например, появились необычные звуки или запах, немедленно отключите его от розетки и обратитесь к официальному дилеру или в сервисный центр Samsung.
- Обязательно отключайте кабель питания от розетки, если не планируете использовать телевизор в течение длительного времени или собираетесь надолго уехать (особенно если в это время дома остаются дети, пожилые люди или лица с ограниченными возможностями).
 - Накопившаяся пыль может привести к поражению электрическим током, утечке тока или возгоранию вследствие искрения, нагревания кабеля питания или нарушения изоляции на нем.
- Если телевизор установлен в сильно запыленном помещении или в помещении с резкими колебаниями температуры, высокой влажностью или наличием химических веществ, а также в случае, если устройство будет работать круглосуточно (например, в аэропортах, на железнодорожных вокзалах и т. д.), обратитесь в официальный сервисный центр. В противном случае возможно серьезное повреждение телевизора.
- Используйте только правильно заземленную вилку и розетку.
 - Неправильное заземление может привести к поражению электрическим током или повреждению оборудования. (Только для оборудования класса I.)
- Для полного отключения устройства от источника питания следует отключить его от сетевой розетки. Чтобы устройство можно было быстро отключить, розетка и штекер должны находиться в легкодоступном месте.
- Храните принадлежности (батарейки и т. д.) в недоступном для детей месте.
- Не бросайте изделие и не подвергайте его ударам. При повреждении изделия отсоедините кабель питания и обратитесь в сервисный центр Samsung.
- Перед очисткой отсоедините кабель питания от электрической розетки, затем протрите изделие мягкой сухой тканью. Не используйте такие химические вещества, как воск, бензин, спирт, растворители, инсектициды, освежители воздуха, смазочные или моющие вещества. Это может привести к повреждению поверхностей телевизора или стиранию надписей на нем.
- Не подвергайте устройство воздействию воды.
- Не бросайте батареи в огонь.
- Не допускайте короткого замыкания или нагревания батарей, не разбирайте их.
- **ОСТОРОЖНО!:** В случае замены батарей в пульте дистанционного управления на батареи неправильного типа существует опасность взрыва. Для замены используйте только такие же или аналогичные батареи.

* Рисунки и иллюстрации в данном руководстве пользователя представлены только для справки. Они могут отличаться от фактического внешнего вида устройства. Конструкция и характеристики изделия могут быть изменены без предварительного уведомления.

Содержание

	Перед изучением этого руководства пользователя	2
	Предупреждение! Важные указания по безопасности	3
01	Что входит в комплект?	
02	Подключение телевизора к устройству One Connect	
03	Установка телевизора	
	Монтаж телевизора на стене	9
	Обеспечение достаточной вентиляции для телевизора	10
	Меры предосторожности: Надежное крепление телевизора к стене	10
04	Использование режима Искусство	
	Просмотр изображений	13
	Установка стиля выбранного изображения	15
	Настройка режима Искусство	16
	Использование режима Искусство в программе SmartThings	16
05	Интеллектуальный пульт ДУ Samsung	
	Кнопки интеллектуального пульта ДУ Samsung	17
	Сопряжение телевизора Samsung и Интеллектуального пульта ДУ Samsung	18
	Установка батарей в Интеллектуальный пульт ДУ Samsung	18
06	Первоначальная настройка	
	Использование руководства ТВ-контроллер	19
07	Подключение к сети	
	Беспроводное сетевое соединение	20
08	Устранение неисправностей и обслуживание	
	Поиск и устранение неисправностей	21
	Меры предосторожности при использовании режима Искусство	23
	Что такое удаленная поддержка?	23
	Датчик экономного режима и яркость экрана	24
	Очистка поверхности телевизора	24
09	Технические характеристики и прочая информация	
	Технические характеристики	25
	Условия окружающей среды	25
	Уменьшение потребления электроэнергии	25
	Лицензии	26
	Режим ожидания	27

01 Что входит в комплект?

Убедитесь, что в комплект поставки телевизора входят перечисленные ниже приспособления. Если какой-либо элемент комплекта отсутствует, обратитесь к своему дилеру.

- Интеллектуальный пульт ДУ Samsung и батареи (AA, 2 шт.)
- Гарантийный талон и нормативная информация (предоставляется не для всех стран)
- Руководство пользователя
- Кабель питания One Connect



- Цвет и форма устройств могут различаться в зависимости от модели.
- Кабели, не входящие в комплект поставки, можно приобрести отдельно.
- Открывая коробку, убедитесь в наличии всех принадлежностей (некоторые из них могут быть скрыты под упаковочным материалом).

В следующих случаях может взиматься плата за обслуживание:

- Если специалист прибудет на вызов, но не обнаружит неисправности изделия (это возможно, если вы не ознакомились с руководством пользователя);
- Если вы передадите изделие в сервисный центр Samsung, но специалисты центра не обнаружат никаких дефектов (это возможно, если вы не ознакомились с руководством пользователя).

Вы будете проинформированы о размере платы за обслуживание до визита специалиста.



Предупреждение! Существует опасность повреждения экрана при неправильном обращении с ним. Рекомендуем поднимать телевизор, удерживая его за края, как показано на рисунке.



02 Подключение телевизора к устройству One Connect

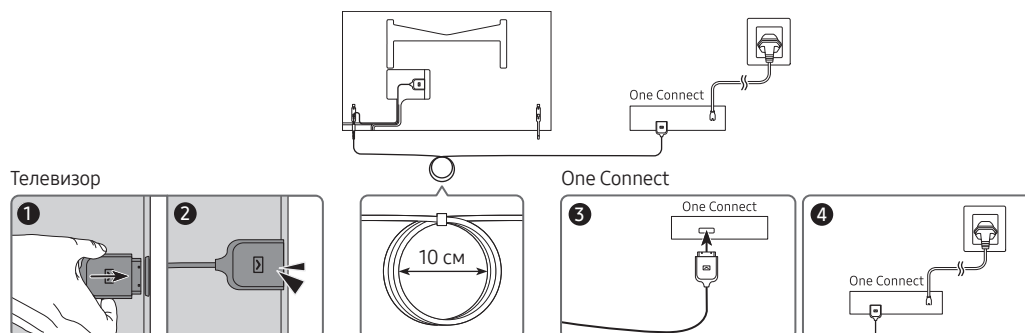

Чтобы подключить кабель Кабель One Connect к устройству One Connect и к телевизору, выполните следующие действия.

1. Полностью собрав телевизор и установив его в месте эксплуатации, подсоедините кабель Кабель One Connect к устройству One Connect и телевизору согласно инструкциям, описанным выше в шагах 1–3.
ВНИМАНИЕ: Убедитесь, что оба разъема надежно подсоединены. Если какой-либо разъем подсоединен ненадежно, существует опасность получить сильный удар током.
2. Подключите кабель переменного тока One Connect сначала к устройству One Connect, а затем к розетке питания, как указано в шаге 4 выше.
ВНИМАНИЕ: Неукоснительно соблюдайте инструкции. Очень важно подключать кабель питания к розетке в последнюю очередь. Прежде чем отсоединить кабель Кабель One Connect от задней панели телевизора или устройства One Connect, обязательно нужно отсоединить кабель питания от розетки.
 - Для получения дополнительных сведений см. иллюстрированное Краткое руководство по установке.
3. Подключите периферийные устройства (кабельную приставку, проигрыватель Blu-ray и т. д.) к устройству One Connect. Для получения подробной информации см. НАБОР АКЦЕССУАРОВ.



- Не используйте устройство One Connect, если оно находится в перевернутом или вертикальном положении.
- При подключении кабеля Кабель One Connect обращайте внимание на форму и размер разъемов, чтобы правильно подсоединить кабель. Если они подключены неправильно, возможны сбои в работе изделия.
- При подключении Кабель One Connect не скручивайте кабель Кабель One Connect. В противном случае возможно ухудшение качества изображения на телевизоре или повреждение кабеля.
- Укладывайте оставшуюся часть кабеля, руководствуясь рисунком на предыдущей странице.
- Не допускайте указанных ниже действий в отношении кабеля. Кабель Кабель One Connect имеет силовой контур. При невыполнении требований возможно повреждение кабеля и поражение электрическим током.
- Будьте осторожны при обращении с устройством One Connect. Оно тяжелое.



не сгибайте кабель;



не перекручивайте
кабель;



Не тяните



не пережимайте;



Поражение
электрическим током

03 Установка телевизора

Монтаж телевизора на стене



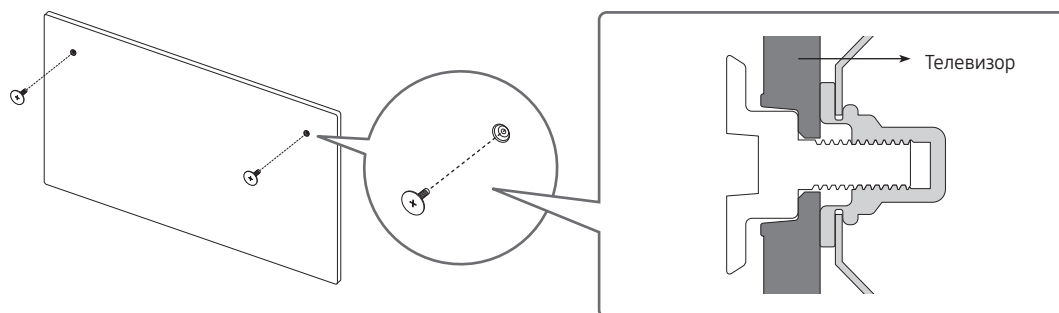

При креплении телевизора на стену следует строго придерживаться рекомендаций производителя. В случае неправильной установки телевизор может соскользнуть или упасть и нанести серьезные травмы ребенку или взрослому человеку. Кроме того, возможны серьезные повреждения самого устройства.

- См. руководство по установке к набору Samsung для настенного монтажа.

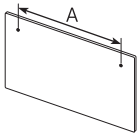

- Samsung Electronics не несет ответственности за повреждения изделия или травмы, полученные в результате самостоятельной установки настенного крепления покупателем.
- Устанавливайте настенное крепление на прочную стену перпендикулярно полу. В случае монтажа настенного крепления на другие виды поверхностей, обратитесь за консультацией к местному дилеру. При монтаже на потолке или наклонной стене телевизор может упасть и стать причиной тяжелой травмы.

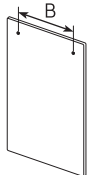
Тип	Размер телевизора в дюймах	Параметры отверстий для винтов, в миллиметрах	Винты	Количество
	32	582,2	 M4	2
		277,5		



Не выполняйте установку набора для настенного монтажа, когда телевизор включен. Это может привести к травме вследствие поражения током.

- Используйте исключительно винты, которые шли в комплекте с изделием. (В противном случае возможно повреждение телевизора или падение установленного на стену телевизора.)
- Не затягивайте винты слишком сильно. Это может повредить устройство или стать причиной его падения и привести к травме. Samsung не несет ответственности за подобные несчастные случаи.
- Компания Samsung Electronics не несет ответственности за повреждение устройства или травмы, полученные при использовании настенного крепления, не предназначенного для этих целей, а также в случае несоблюдения инструкций по установке устройства.

Обеспечение достаточной вентиляции для телевизора

При установке телевизора и One Connect оставьте расстояние не менее 10 см между телевизором и One Connect и другими объектами (стенами помещения, стенками шкафов и т. д.) для обеспечения достаточной вентиляции. Отсутствие достаточной вентиляции может стать причиной возгорания или поломки изделия из-за перегрева.

- При установке телевизора на подставку или настенное крепление используйте только те детали, которые поставляются Samsung Electronics. При использовании деталей других производителей могут возникнуть проблемы с установкой изделия, кроме того, изделие может упасть и нанести травму.

Меры предосторожности: Надежное крепление телевизора к стене

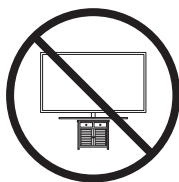

Внимание! Запрещается тянуть, толкать телевизор или повисать на нем, поскольку это может привести к его падению. Следите за тем, чтобы дети не повисали на телевизоре и не раскачивали его. В результате таких действий телевизор может опрокинуться и нанести серьезные и даже смертельные травмы. Соблюдайте все меры предосторожности, описанные в прилагаемой к телевизору брошюре по безопасности. Для дополнительной устойчивости и безопасности эксплуатации можно приобрести и установить приспособление против падения (см. на следующей странице).



ВНИМАНИЕ: Запрещается устанавливать телевизор на неустойчивой поверхности. Он может упасть и нанести серьезные и даже смертельные травмы. Во избежание травмирования пользователей, а также детей, соблюдайте простые меры предосторожности:

- При выборе подставки или крепления для телевизора всегда следуйте рекомендациям производителя телевизора.
- Устанавливайте телевизор только на надежную мебель.
- Никогда не устанавливайте телевизор на краю подставки.
- Расскажите детям, что опасно забираться на мебель, чтобы добраться до телевизора или его элементов управления.
- Прокладывайте шнуры и кабели, подключенные к телевизору, чтобы их нельзя было вытащить, схватить или через них споткнуться.
- Запрещается устанавливать телевизор на неустойчивой поверхности.
- Устанавливая телевизор на высоких предметах мебели (например на шкафах), надежно прикрепите телевизор и мебель, на которой он стоит, к стене или другой подходящей конструкции.
- Между телевизором и мебелью, на которой он установлен, не должно быть ткани или других посторонних материалов.
- Не кладите на телевизор или мебель, на которой он стоит, предметы, которые могут побудить детей взобраться наверх, такие как игрушки и пульты дистанционного управления.

При хранении или перемещении телевизора следует придерживаться приведенных выше инструкций.

- Дисплей установленного на подставку изделия слегка наклонен назад, а угол наклона нельзя отрегулировать.
- Если на подставку поместить какой-либо предмет или если поверхность пола находится под углом, изделие может упасть, что приведет к неисправности или травме.

Предотвращение падения телевизора

1. С помощью винтов соответствующего размера надежно прикрепите к стене набор кронштейнов. Убедитесь, что винты надежно закреплены на стене.
 - В зависимости от типа стены могут потребоваться дополнительные приспособления, например дюбели для стен.
2. С помощью винтов подходящего размера надежно прикрепите к телевизору набор кронштейнов.
 - Спецификацию винтов см. в таблице в разделе о винтах «Монтаж телевизора на стену».
3. Закрепите кронштейны, прикрепленные к телевизору, и кронштейны, прикрепленные к стене, с помощью износостойкого троса повышенной прочности, а затем надежно зафиксируйте его.
 - Устанавливайте телевизор ближе к стене, чтобы он не опрокинулся назад.
 - Закрепите трос так, чтобы кронштейны на стене находились на одном уровне с кронштейнами на телевизоре или ниже них.

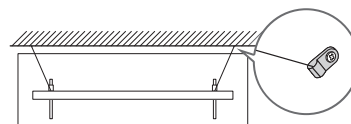
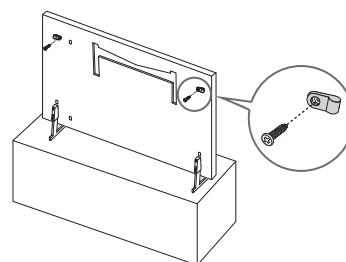

- Цвет и форма изделия могут различаться в зависимости от модели.

04 Использование режима Искусство

> Искусство



В режиме **Искусство** можно выполнять демонстрацию изображений, например иллюстрированных материалов или фотографий, когда телевизор не используется в полноэкранном режиме.

- Нажмите на пульте дистанционного управления кнопку , чтобы переключиться в режим телевизора или в режим **Искусство**.
- Нажмите кнопку  в режиме **Искусство**, чтобы переключиться в режим телевизора.
- Чтобы полностью выключить телевизор, нажмите и удерживайте кнопку  на пульте ДУ или нажмите кнопку ТВ-контроллер в верхней левой части телевизора.
 - При использовании любого другого пульта, кроме Интеллектуальный пульт ДУ Samsung, телевизор может выключиться не полностью.
- В режиме **Искусство** яркость и цветопередача телевизора настраиваются автоматически в соответствии с окружающей обстановкой, а сам телевизор может автоматически выключаться.
 - По умолчанию экран телевизора автоматически выключится, если телевизор находится в режиме **Искусство**, а освещенность окружающей среды уменьшится.
- В режиме **Искусство** вы можете подключить мобильное устройство к телевизору через приложение SmartThings, чтобы просматривать фотографии, которые хранятся на этом устройстве.
 - В некоторых странах или моделях мобильных устройств эта функция может не поддерживаться.
 - Совместимость с теми или иными функциями зависит от версии приложения SmartThings.

Просмотр изображений



- Картинка на экране вашего телевизора может отличаться от изображения выше в зависимости от региона или модели.

Для просмотра изображений в режиме **Искусство** выберите одно из следующих меню. Для перехода во вложенное меню, в котором можно выбирать изображения, нажмите кнопку **Выбор**, одну из четырех навигационных кнопок или кнопку  в режиме **Искусство**. После этого с помощью навигационных кнопок пульта дистанционного управления выделите нужное изображение и нажмите кнопку **Выбор**. В верхней части выбранного изображения отобразится кнопка  **Задать**, нажав на которую вы сможете просмотреть его в режиме **Искусство**.

- **Недавние**

Можно производить действия с последними выбранными изображениями.

- **Магазин произведений искусства**

Для покупки различных изображений можно перейти в раздел **Магазин произведений искусства**.

- **Магазин произведений искусства** может не отображаться в зависимости от состояния подключения к сети.

- **Моя коллекция**

Вы можете просматривать список иллюстрированных материалов и фотографий, отмеченных как  **Избранное** на вкладке **Избранное**. Вы также можете выбрать изображения с внешнего носителя или мобильного устройства, а затем сохранить их в разделе **Мои фотографии**.

- Для использования изображений с мобильного устройства на этом устройстве должна быть установлена программа SmartThings.

Просмотр изображений по времени

1. С помощью навигационных кнопок пульта дистанционного управления выделите элемент **Моя коллекция**.
2. С помощью навигационных кнопок перейдите к разделам **Избранное** или **Мои фотографии**.
Для просмотра изображений на мобильном устройстве, подключенном через порт USB или приложение SmartThings, выберите изображения на подключенном устройстве и сохраните их в **Мои фотографии**.
3. С помощью навигационных кнопок пульта дистанционного управления выделите элемент **Параметры+** в верхней части экрана.
4. Нажмите кнопку **Выбор**, когда отобразится пункт **Запуск слайд-шоу**.
5. С помощью навигационных кнопок пульта дистанционного управления выберите время изменения изображения на экране и нажмите кнопку **Выбор**.

Импорт изображений с внешнего накопителя

1. Подключите к телевизору внешний накопитель с изображениями.
2. С помощью навигационных кнопок пульта дистанционного управления выделите элемент **Моя коллекция**, после чего перейдите к внешнему накопителю.
3. С помощью навигационных кнопок пульта дистанционного управления выделите элемент **Сохранить в "Мои фотографии"** в верхней части экрана, после чего нажмите кнопку **Выбор**.
4. С помощью навигационных кнопок пульта дистанционного управления выделите изображение и нажмите кнопку **Выбор**.
 - Можно выбрать несколько изображений.
5. С помощью навигационных кнопок пульта дистанционного управления выделите элемент **Сохранить выбранное** в верхней части экрана, после чего нажмите кнопку **Выбор**.
6. Выбранные изображения сохраняются в разделе **Мои фотографии**.
 - Рекомендуемые разрешения: 1920 × 1080 (16:9)

Покупка изображений из Магазин произведений искусства

1. С помощью навигационных кнопок пульта дистанционного управления выделите элемент **Магазин произведений искусства**.
2. С помощью навигационных кнопок пульта дистанционного управления выделите тему, после чего нажмите кнопку **Выбор**. Вы можете выбирать любые подразделы или изображения на экране.
 - Входной путь может отличаться в зависимости от темы.
3. С помощью навигационных кнопок пульта дистанционного управления выделите изображение и нажмите кнопку **Выбор**.
4. С помощью навигационных кнопок пульта дистанционного управления перейдите в раздел **Параметры+** вверху экрана и выберите **Попробуйте бесплатную подписку** или **Куп.**, чтобы купить выбранное изображение.
 - Отображение **Попробуйте бесплатную подписку**, если вы не присоединились к **Участие в Хранилище произведений искусства**.
5. С помощью навигационных кнопок пульта дистанционного управления выберите способ оплаты, после чего нажмите кнопку **Выбор**.
6. Чтобы выполнить оплату, следуйте инструкциям на экране.

Подписка на Участие в Хранилище произведений искусства

При наличии подписки на **Участие в Хранилище произведений искусства** вы можете использовать **Магазин произведений искусства** без ограничений и наслаждаться любыми произведениями искусства по собственному выбору.

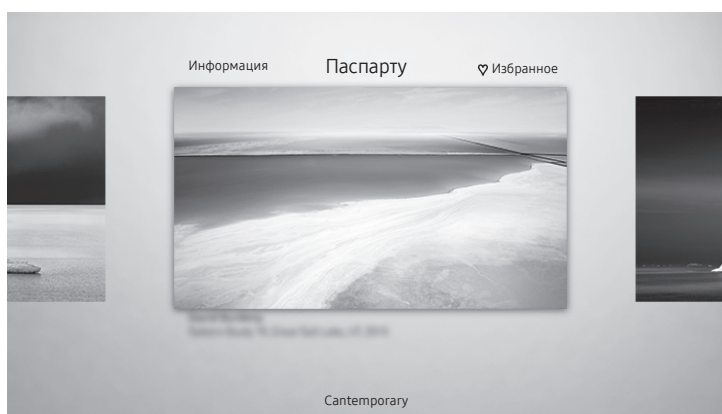

1. С помощью навигационных кнопок пульта дистанционного управления выделите элемент **Магазин произведений искусства**.
2. С помощью навигационных кнопок пульта дистанционного управления выделите элемент **Участие**.
3. Введите данные, необходимые для подписки, следуя инструкциям на экране.

Установка стиля выбранного изображения



- Картинка на экране вашего телевизора может отличаться от изображения выше в зависимости от региона или модели.

С помощью навигационных кнопок пульта дистанционного управления выделите элемент **Параметры+** в верхней части экрана. Доступны следующие меню:

- **Информация**
Вы можете просмотреть подробные сведения об изображении.
- **Фильтр фотографий**
Вы можете применить к изображению эффекты выбранного фильтра на свой вкус.
 - Данная функция доступна только для изображений, сохраненных в **Мои фотографии**.
- **Паспарту**
Вы можете применить к изображению рамки разных стилей и цветов на свой вкус.
 - Данная функция доступна только для изображений, сохраненных в **Мои фотографии**.
- **Избранное**
Чтобы установить (по желанию) изображение в качестве избранного, нажмите кнопку **Выбор** на пульте ДУ. Просмотреть список избранных элементов можно в разделе **Моя коллекция > Избранное**.
 -  **Избранное**: Не установлено как избранное.
 -  **Избранное**: Установлено как избранное.

Применение стиля и цвета рамки к изображению

1. С помощью навигационных кнопок пульта дистанционного управления выделите изображение, стиль и цвет рамки которого хотите изменить, перейдите к **Параметры+** вверху экрана, после чего выберите **Паспарту**.
2. С помощью навигационных кнопок пульта дистанционного управления выберите желаемый стиль и цвет рамки.
3. Выберите стиль и цвет рамки и нажмите кнопку **Выбор**, чтобы выделить изображение.
 - Вы можете изменить только стиль рамки или только цвет, после чего следует нажать кнопку **Выбор**, чтобы сохранить изменения.
4. Чтобы сохранить выбранный стиль и цвет границы, снова нажмите кнопку **Выбор**.
 - Если нажать для выхода кнопку , стиль и цвет рамки не сохранятся.

Настройка режима Искусство

В режиме **Искусство** перейдите к пункту меню **Настройки** внизу экрана с помощью навигационных кнопок на пульте дистанционного управления. Вы можете настроить перечисленные ниже функции:

- **Яркость**
С помощью навигационных кнопок пульта дистанционного управления выделите элемент **Изменить** в верхней части экрана, после чего нажмите кнопку **Выбор**. На следующем экране отрегулируйте яркость изображения. Выбрав подходящие настройки, нажмите кнопку **Выбор** на пульте ДУ.
 - Чтобы настроить параметры **Яркость** прямо в режиме **Искусство**, нажмите кнопку  на пульте дистанционного управления.
- **Режим сна через**
Если в течение заданного времени рядом с телевизором не будет зафиксировано движения, телевизор автоматически выключится. С помощью навигационных кнопок пульта ДУ перейдите к верхним элементам. Выбрав нужное время, нажмите кнопку **Выбор** на пульте ДУ.
- **Ночной режим**
Когда эта функция активирована, телевизор автоматически отключается, если рядом с ним отсутствует свет. С помощью навигационных кнопок пульта ДУ перейдите к верхним элементам и включите или отключите эту функцию.

Удаление изображений из **Моя коллекция**

Вы можете удалять изображения, сохраненные в **Моя коллекция**.

1. С помощью навигационных кнопок пульта дистанционного управления выделите элемент **Моя коллекция**.
2. С помощью навигационных кнопок пульта дистанционного управления выполните переход в **Избранное** или **Мои фотографии**.
3. С помощью навигационных кнопок пульта дистанционного управления выделите элемент **Параметры+** в верхней части экрана.
4. Выделите пункт **Удалить**, а затем нажмите кнопку **Выбор** на пульте ДУ.
5. С помощью навигационных кнопок пульта дистанционного управления выделите изображение и нажмите кнопку **Выбор**.
 - Можно выбрать несколько изображений.
6. Используйте навигационные кнопки пульта дистанционного управления, чтобы выбрать пункт **Удалить выбранные** в верхней части экрана, после чего нажмите кнопку **Выбор**.

Использование режима Искусство в программе SmartThings

Установив программу SmartThings на своем мобильном устройстве, вы сможете пользоваться указанными ниже функциями:

Вы можете скачать программу SmartThings в Google Play Store, Samsung Apps или App Store.

- Функционал и терминология могут различаться в зависимости от версии программы SmartThings.
- На планшетах функции режима **Искусство** могут не поддерживаться программой SmartThings.
- Выбор изображений
- Подписка на **Участие в Хранилище произведений искусства**
- Создание Коллаж: объединяйте несколько изображений в одно.
- Применение к границам изображений различных стилей и цветов
- Настройка яркости для режима **Искусство**
- Настройка Режим сна через: если в течение времени, указанного в настройках режима **Искусство**, датчик не фиксирует движения, телевизор автоматически выключится.
- Настройка Ночной режим: Модель The Frame можно настроить на автоматическое выключение, если в комнате не обнаружены источники света.

05 Интеллектуальный пульт ДУ Samsung

Кнопки интеллектуального пульта ДУ Samsung

- Изображения, кнопки и функции Интеллектуального пульта ДУ Samsung могут отличаться в зависимости от модели.

(Выключение)
Нажмите во время просмотра телевизора, чтобы перейти в режим **Искусство**. Нажмите в режиме **Искусство**, чтобы перейти к просмотру телевизора.

- Нажмите и удерживайте для полного выключения телевизора.

123 (кнопка Цифра)
При нажатии в нижней части экрана появляется ряд цифр. Выберите цифры, а затем выберите **Готово**, чтобы ввести цифровое значение. Функция используется для смены канала, ввода PIN-кода, почтового индекса и т. д.

- При нажатии в течение 1 секунды или больше появится меню ТТХ.

Выбор
Выбор или запуск выделенного элемента. При нажатии кнопки во время просмотра трансляции появится подробная информация об этой программе.

(Возврат)
Возврат к предыдущему меню. При нажатии в течение 1 секунды или больше выполнение текущей функции прекращается. При нажатии кнопки во время просмотра программы откроется предыдущий канал.

(воспроизведение/пауза)
При нажатии появятся элементы управления воспроизведением. С помощью этих элементов можно управлять проигрываемым мультимедийным содержимым.

(Smart Hub)
Возврат на первоначальный экран.

- В режиме **Искусство** нажмите, чтобы перейти к просмотру телевизора.

(Bixby)
Вызов функции Bixby. Нажмите и удерживайте кнопку, произнесите команду, а затем отпустите кнопку для запуска Bixby. При нажатии кнопки в нижней части экрана отобразится меню **Изучить сейчас**.

- Доступность языков и функций Bixby зависит от географического региона.

(кнопка Цвет)
Они используются для получения доступа к дополнительным параметрам активированной функции.

- Нажмите эту кнопку, чтобы настроить параметр **Яркость** прямо в режиме **Искусство**.

Навигационная кнопка (вверх/вниз/влево/вправо)
Перемещение фокуса и изменение значений элементов меню телевизора.

+ / - (Громкость)
Настраивайте громкость с помощью кнопок со стрелками вверх и вниз. Чтобы выключить звук, нажмите кнопку. При нажатии этой кнопки в течение одной секунды или дольше откроется меню **Ссылки доступности**.



^ / v (Канал)
Переключайте каналы с помощью кнопок со стрелками вверх и вниз. Нажмите эту кнопку, чтобы открыть экран **Телегид**.

- Если удерживать эту кнопку нажатой 1 секунду или дольше, открывается **Список каналов**.

Для запуска функции нажмите соответствующую кнопку.

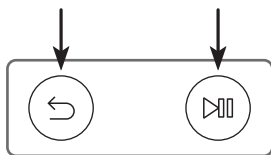
Сопряжение телевизора Samsung и Интеллектуального пульта ДУ Samsung



При первом включении телевизора будет автоматически выполнено сопряжение Интеллектуального пульта ДУ Samsung с телевизором. Если сопряжение Интеллектуального пульта ДУ Samsung с телевизором не происходит автоматически, направьте пульт на датчик пульта ДУ телевизора, затем одновременно нажмите кнопки  и , показанные на рисунке слева, и удерживайте их не менее 3 секунд.

Установка батарей в Интеллектуальный пульт ДУ Samsung

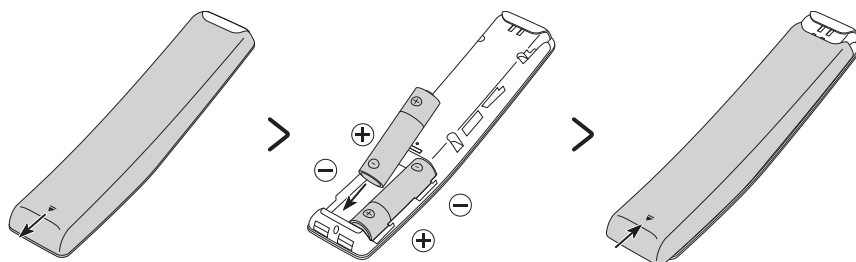

Для установки батареек (1,5 В, тип AA) откройте заднюю крышку пульта, нажав на нее и сдвинув по стрелке (в нижней части иллюстрации), и вставьте батарейки, как показано на рисунке. Убедитесь, что при установке батарей соблюдена полярность. Закройте заднюю крышку, как показано.

- Рекомендуется использовать щелочные батареи, которые обеспечивают более длительный срок службы.

06 Первоначальная настройка

При первом включении телевизора запускается исходная настройка. Первоначальная настройка позволяет одновременно настроить основные параметры работы телевизора, такие как режим приема телевизионного сигнала, поиск каналов и подключение к сети.

- Обязательно подключите внешние устройства перед тем, как начинать первоначальную настройку.
- Для использования интеллектуальных функций телевизор должен быть подключен к сети Интернет.
- Телевизор оптимизирован для горизонтальной ориентации.

Первоначальную настройку также можно запустить из меню телевизора (🏠 > ⚙️ **Настройки** > **Общие** > **Сброс**).

Выполняя инструкции, которые отображаются на экране начальной настройки, настройте основные параметры телевизора в соответствии с условиями просмотра.

Использование руководства ТВ-контроллер

Телевизор можно включить, нажав кнопку **ТВ-контроллер**, расположенную в его верхней части слева. После этого воспользуйтесь панелью **Меню управления**. **Меню управления** появляется при нажатии кнопки **ТВ-контроллер**, когда телевизор включен. Для получения дополнительной информации об использовании этого меню см. рисунок ниже.



- В режиме **Искусство** индикатор питания в верхней левой части телевизора выключен.

07 Подключение к сети

Подключение телевизора к сети обеспечивает доступ к онлайн-услугам, например Smart Hub, а также к обновлениям программного обеспечения.

Беспроводное сетевое соединение

Подключите телевизор к Интернету с помощью модема или точки беспроводного доступа.



08 Устранение неисправностей и обслуживание

Поиск и устранение неисправностей

При возникновении проблем, связанных с работой телевизора, сначала просмотрите данный список возможных проблем и способов их устранения. Также ознакомьтесь с разделами "Поиск и устранение неисправностей" и "Часто задаваемые вопросы" электронного руководства. Если ни один из перечисленных советов не поможет устранить неисправность, посетите веб-сайт www.samsung.com и выберите пункт "Поддержка" или обратитесь в сервисный центр, адрес которого указан на задней обложке этого руководства.

- Этот TFT-дисплей со светодиодной подсветкой состоит из множества субпикселей, и его изготовление требует применения наиболее совершенных технологий. Однако на экране может быть несколько светлых или темных пикселей. Эти отдельные пиксели не влияют на качество работы изделия.
- Для обеспечения оптимальной работы телевизора необходимо обновлять программное обеспечение до последней версии. Воспользуйтесь функциями **Обновить сейчас** и **Автообновление** в меню телевизора (🏠 > ⚙️ **Настройки** > **Поддержка** > **Обновление ПО** > **Обновить сейчас** или **Автообновление**).
- В режиме Книжный режим некоторые приложения или внешние входы могут не поддерживать полноэкранный режим.

Телевизор не включается.

- Убедитесь, что кабель питания переменного тока надежно соединен с устройством One Connect и сетевой розеткой.
- Убедитесь, что настенная розетка исправна, а датчик дистанционного управления в верхней левой части телевизора горит красным.
- Попробуйте нажать кнопку **ТВ-контроллер** в нижней правой части телевизора, чтобы исключить вероятность неисправности пульта дистанционного управления. Если телевизор включится, см. пункт "Пульт дистанционного управления не работает".

Отсутствует или искажено изображение, видео или звук с внешнего устройства, на телевизоре отображается сообщение «Слабый сигнал или нет сигнала» либо не удается найти канал.

- Убедитесь, что соединение с устройством выполнено корректно, а все кабели вставлены до упора.
- Отсоедините и снова подсоедините все кабели, ведущие к телевизору и внешним устройствам. По возможности попытайтесь воспользоваться новыми кабелями.
- Убедитесь, что выбран правильный источник входного сигнала (🏠 > 📺 **Источник**).
- Запустите самодиагностику телевизора, чтобы определить, что стало причиной проблемы – телевизор или устройство (🏠 > ⚙️ **Настройки** > **Поддержка** > **Обслуживание устройства** > **Самодиагностика** > **Тест изображения** или **Звуковой тест**).
- В случае, если результаты диагностики не выявили проблему, перезагрузите подключенные устройства путем отключения и повторного подключения шнура питания каждого устройства. Если неполадку устранить не удастся, см. инструкции по подключению в руководстве пользователя подключенного устройства.
- Если приемник кабельного или спутникового телевидения не используется, и телевизор принимает телесигналы с антенны или настенного кабельного разъема, запустите программу **Автонастройка** для поиска каналов (🏠 > ⚙️ **Настройки** > **Трансляция** > **(Параметры автонастройки)** > **Автонастройка**).
 - В некоторых моделях и регионах функция **Параметры автонастройки** может не поддерживаться.
 - Если используется приемник кабельного или спутникового телевидения, обратитесь к пособию по эксплуатации этого приемника.

Интерфейс CI+ не функционирует.

- Ваш телевизор Samsung соответствует стандарту CI+ 1.4.
- Если модуль CI+ Common Interface не совместим с этим устройством, отключите модуль и обратитесь за помощью к оператору CI+.

Пульт дистанционного управления не работает.

- Проверьте, мигает ли индикатор питания в верхней левой части телевизора при нажатии кнопки питания на пульте ДУ. Если этого не происходит, замените батарейки в пульте ДУ.
- Убедитесь, что при установке батарей соблюдена полярность (+/-).
- Попробуйте направить пульт дистанционного управления непосредственно на телевизор с расстояния 1,5-1,8 м.
- Если в комплект телевизора входит Интеллектуальный пульт ДУ Samsung (Bluetooth Remote), убедитесь что пульт ДУ сопряжен с телевизором.

Невозможно включить или выключить телевизор или отрегулировать громкость с помощью пульта дистанционного управления приемником кабельного или спутникового телевидения.

- Запрограммируйте пульт дистанционного управления приемником кабельного или спутникового телевидения, чтобы использовать его для управления телевизором. Код телевизора SAMSUNG указан в руководстве по эксплуатации приемника кабельного или спутникового телевидения.

Настройки телевизора сбрасываются через 5 минут.

- Телевизор находится в режиме **Выставочный режим**. Измените значение параметра **Режим использования** в меню **Общие** на **Домашний режим** (🏠 > ⚙️ **Настройки** > **Общие** > **Диспетчер системы** > **Режим использования** > **Домашний режим**).





Прерывается соединение Wi-Fi

- Убедитесь, что телевизор подключен к сети (🏠 > ⚙️ **Настройки** > **Общие** > **Сеть** > **Состояние сети**).
- Убедитесь, что ввели правильный пароль для сети Wi-Fi.
- Проверьте расстояние между телевизором и модемом или точкой доступа. Расстояние не должно превышать 15,2 м.
- Снизить помехи можно путем отказа от использования или отключения беспроводных устройств. Также убедитесь, что между телевизором и модемом или точкой доступа нет создающих помехи объектов. (Мощность Wi-Fi-сигнала может снижаться из-за бытовой техники, беспроводных телефонов, стен/каминов.)









- Обратитесь к своему поставщику услуг Интернета (ISP) с просьбой сбросить настройки вашего сетевого канала для перерегистрации MAC-адресов ваших модема или точки доступа и телевизора.

Проблемы с видеоприложениями (Youtube и т. д.)

- Измените DNS-сервер на 8.8.8.8. Выберите  >  **Настройки** > **Общие** > **Сеть** > **Состояние сети** > **Настр-ки IP** > **Настр. DNS** > **Ввести вручную** > **Сервер DNS** > введите 8.8.8.8 > **OK**.
- Выполните сброс с помощью команды  >  **Настройки** > **Поддержка** > **Обслуживание устройства** > **Самодиагностика** > **Сброс Smart Hub**.

Меры предосторожности при использовании режима Искусство

- Эффективность работы датчика может изменяться в зависимости от способа установки телевизора и условий эксплуатации.
 - Яркость и цветопередача экрана могут изменяться в зависимости от цвета поверхности, на которой стоит телевизор.
 - Яркость экрана может быть ограничена и датчик может работать неправильно, если освещение окружающей обстановки будет слишком ярким или, наоборот, недостаточным.
 - Датчик может работать неправильно, если телевизор установлен слишком высоко или слишком низко.
- В зависимости от настроек функции **Автовыключение** ( >  **Настройки** > **Общие** > **Экономный режим** > **Автовыключение**) телевизор может выключиться, если в режиме **Искусство** от пользователя не поступает никаких команд, например, с пульта дистанционного управления.
- Функции  >  **Настройки** > **Общие** > **Диспетчер системы** > **Время** > **Таймер сна** и **Таймер выключения** не работают в режиме **Искусство**.
- Функция  >  **Настройки** > **Общие** > **Диспетчер системы** > **Автозащита** не работает в режиме **Искусство**.



Что такое удаленная поддержка?

Служба удаленной поддержки компании Samsung предлагает вам индивидуальную поддержку: технический специалист Samsung может удаленно предоставить указанные ниже услуги:

- Выполнить диагностику телевизора
- Настроить параметры телевизора
- Восстановить настройки по умолчанию на вашем телевизоре
- Установить рекомендуемое обновление микропрограммного обеспечения



Как работает удаленная поддержка?

Воспользоваться услугами удаленной поддержки компании Samsung для решения вопросов относительно телевизора очень просто:

1. Обратитесь в сервисный центр Samsung и закажите удаленную поддержку.
2. Откройте меню телевизора и перейдите в раздел **Поддержка**. ( >  **Настройки** > **Поддержка**)
3. Выберите **Удаленное управление**, прочтите и примите условия соглашения об обслуживании. Когда откроется экран ввода PIN-кода, предоставьте PIN-код техническому специалисту.
4. После этого технический специалист получит доступ к вашему телевизору.

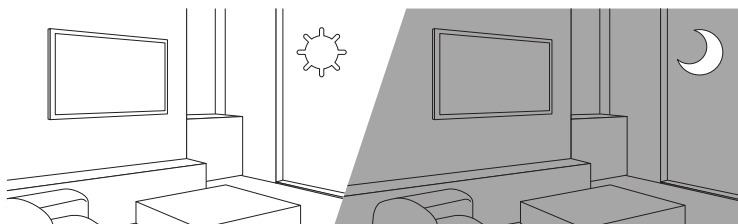
Датчик экономного режима и яркость экрана



Датчик экономного режима автоматически регулирует яркость экрана телевизора. При активации этой функции определяется интенсивность освещения в помещении, и с целью снижения потребления энергии автоматически оптимизируется яркость экрана. Чтобы отключить эту функцию, перейдите к  >  **Настройки** > **Общие** > **Экономный режим** > **Обнаружение окружающего освещения**.

- Если при просмотре телевизора в темном помещении экран слишком темный, причиной может быть работа функции **Обнаружение окружающего освещения**.
- Датчик экономного режима находится в верхней левой части телевизора. Не закрывайте датчик посторонними предметами. Это может привести к снижению яркости изображения.

Очистка поверхности телевизора

- Если на экране телевизора имеется наклейка, после ее удаления может остаться небольшое загрязнение. Удалите загрязнение перед просмотром телевизора.
- При чистке на внешней поверхности изделия и на экране могут появиться царапины. Чтобы предотвратить появление царапин, протирайте внешнюю поверхность телевизора и экран мягкой тканью.
- Не распыляйте воду или другие жидкости непосредственно на телевизор. Попавшая внутрь изделия жидкость может стать причиной повреждения, возгорания или поражения электрическим током.
- Чтобы очистить экран, выключите телевизор и салфеткой из микроволокна аккуратно протрите панель, удаляя жирные пятна и отпечатки пальцев. Для очистки корпуса или панели телевизора используйте салфетку из микрофибры, смоченную в небольшом количестве воды. После этого удалите влагу с помощью сухой ткани. Во время очистки не давите на поверхность панели слишком сильно, чтобы не повредить ее. Не используйте легковоспламеняющиеся жидкости (например, бензин, растворители и т.д.) или моющие средства. Если удалить пятно сразу не удастся, нанесите на салфетку из микроволокна немного жидкости для очистки экранов и сотрите пятно.

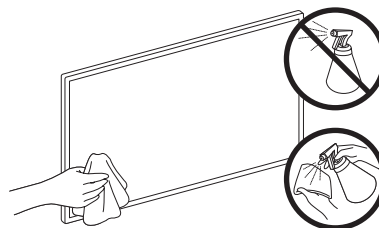

09 Технические характеристики и прочая информация

Технические характеристики

LED телевизор

Название модели	QE32LS03TAK / QE32LS03TBK
Разрешение экрана	1920 x 1080
Размер экрана	32 дюйма
Измеряется по диагонали	80 см
Звук (выход)	20 Вт
Размеры (Ш x В x Г)	
Корпус	728,9 x 419,4 x 24,7 мм
С подставкой	728,9 x 452,0 x 143,0 мм
Вес	
Без подставки	5,3 кг
С подставкой	5,4 кг
Источник питания	Переменный ток 100-240В~ 50/60Гц
Потребление электроэнергии	55 Вт

Условия окружающей среды

Рабочая температура	От 10°C до 40°C (От 50°F до 104°F)
Рабочая влажность	От 10% до 80%, без конденсации
Температура хранения	От -20°C до 45°C (От -4°F до 113°F)
Влажность при хранении	От 5% до 95%, без конденсации

- Конструкция и характеристики изделия могут быть изменены без предварительного уведомления.
- Характеристики электропитания и подробные сведения о потреблении электроэнергии указаны на паспортной табличке устройства.
- Паспортная табличка находится внизу устройства One Connect.
- Паспортная табличка находится на задней панели телевизора. (На некоторых моделях паспортная табличка находится на внутренней стороне крышки разъемов).

Уменьшение потребления электроэнергии

При выключении телевизор переходит в режим ожидания. В режиме ожидания телевизор продолжает потреблять небольшое количество энергии. Если телевизор не будет использоваться в течение длительного периода времени, для уменьшения потребления энергии отсоединяйте кабель питания.

Лицензии



The terms HDMI and HDMI High-Definition Multimedia Interface, and the HDMI Logo are trademarks or registered trademarks of HDMI Licensing LLC in the United States and other countries.

Рекомендация – только для стран ЕС



Настоящим компания Samsung Electronics заявляет, что данное устройство удовлетворяет требованиям директивы 2014/53/EU.

Чтобы ознакомиться с полным текстом заявления о соответствии требованиям ЕС, откройте веб-страницу <http://www.samsung.com>; перейдите в раздел "Поддержка" и введите название модели.



Данное оборудование можно использовать во всех странах ЕС.

ПРЕДУПРЕЖДЕНИЕ. ВО ИЗБЕЖАНИЕ ВОЗГОРАНИЯ НИКОГДА НЕ РАСПОЛАГАЙТЕ СВЕЧИ ИЛИ ДРУГИЕ ИСТОЧНИКИ ОТКРЫТОГО ОГНЯ РЯДОМ С ДАННЫМ ИЗДЕЛИЕМ.



Режим ожидания

Для уменьшения потребления энергии отсоединяйте кабель питания, если вы не собираетесь использовать телевизор в течение длительного периода времени.

	<p>Символ «не для пищевой продукции» применяется в соответствии с техническим регламентом Таможенного союза «О безопасности упаковки» 005/2011 и указывает на то, что упаковка данного продукта не предназначена для повторного использования и подлежит утилизации. Упаковку данного продукта запрещается использовать для хранения пищевой продукции.</p>
	<p>Символ «петля Мебиуса» указывает на возможность утилизации упаковки. Символ может быть дополнен обозначением материала упаковки в виде цифрового и/или буквенного обозначения.</p>

EAC

- Техническое описание: Устройство, предназначенное для визуального отображения текстовой и графической информации.
- Импортер
ООО «Самсунг Электроникс Рус Компани»
123242, г. Москва, Новинский бульвар, д. 31, помещение 1, 2, Российская Федерация
- Настоящий продукт произведен под полным производственным контролем «Samsung Electronics Co., Ltd». Наименование изготовителя (зависит от модели и указано на изделии), адрес производства:
- Производитель
Самсунг Электроникс Ко., Лтд.
129, Самсунг-ро, Енгтонг-гу, Сувон-си, Кёнги-до, 16677, Республика Корея
- «Самсунг Электроникс Рус Калуга»
Произведено в России.
- «Самсунг Электроникс Мадьяр Лтд.»
Произведено в Венгрии.
- «Самсунг Электроникс Словакия С.Р.О.»
Произведено в Словакии.
- «С.С. Ясз Пласзт Ро С.Р.Л.»
Произведено в Румынии.
- «Самсунг Электроникс ХСМС СЕ Комплекс Ко., Лтд.»
Произведено во Вьетнаме.
- «Самсунг Электроникс Египет С.А.Е.»
Произведено в Египте.
- «Самсунг Электроникс Ко., Лтд.»
Произведено в Корее.
- «Тянжин Самсунг Электроникс Ко. Лтд.»
Произведено в КНР.
- «К-троникс (Сучжоу) Технолоджи Ко., Лтд.»
Произведено в КНР.
- Дату изготовления см. на этикетке продукта.

Страница намеренно
оставлена пустой.

SAMSUNG

USER MANUAL



The Frame

LS03T

Thank you for purchasing this Samsung product.



To receive more complete service, please register your product at www.samsung.com

Model _____ Serial No. _____

Before Reading This User Manual

This TV comes with this user manual and an embedded e-Manual.

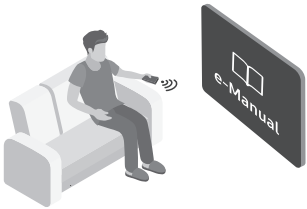



Before reading this user manual, review the following:

	<p>User Manual</p>	<p>Read this provided user manual to see information about product safety, installation, accessories, initial configuration, and product specifications.</p>
	<p>e-Manual</p>	<p>For more information about this TV, read the e-Manual embedded in the product.</p> <ul style="list-style-type: none"> To open the e-Manual, <ul style="list-style-type: none">  >  Settings > Support > Open e-Manual



On the website (www.samsung.com), you can download the manuals and see its contents on your PC or mobile device.

Learning the e-Manual's assistance functions

- Some menu screens cannot be accessed from the e-Manual.

	<p>Search</p>	<p>Select an item from the search results to load the corresponding page.</p>
	<p>Index</p>	<p>Select a keyword to navigate to the relevant page.</p> <ul style="list-style-type: none"> The menus may not appear depending on the geographical area.
	<p>Site Map</p>	<p>It displays the lists for each item in e-Manual.</p>
	<p>Recently Viewed Topics</p>	<p>Select a topic from the list of recently viewed topics.</p>

Learning the functions of the buttons that appear on e-Manual topic pages

	<p>Try Now</p>	<p>Allows you to access the corresponding menu item and try out the feature right away.</p>
	<p>Link</p>	<p>Access an underlined topic referred to on an e-Manual page immediately.</p>

Warning! Important Safety Instructions

Please read the Safety Instructions before using your TV.

Refer to the table below for an explanation of symbols which may be on your Samsung product.

CAUTION			Class II product: This symbol indicates that a safety connection to electrical earth (ground) is not required. If this symbol is not present on a product with a mains lead, the product MUST have a reliable connection to protective earth (ground).
RISK OF ELECTRIC SHOCK. DO NOT OPEN.			
CAUTION: TO REDUCE THE RISK OF ELECTRIC SHOCK, DO NOT REMOVE COVER (OR BACK). THERE ARE NO USER SERVICEABLE PARTS INSIDE. REFER ALL SERVICING TO QUALIFIED PERSONNEL.			AC voltage: Rated voltage marked with this symbol is AC voltage.
	This symbol indicates that high voltage is present inside. It is dangerous to make any kind of contact with any internal part of this product.		DC voltage: Rated voltage marked with this symbol is DC voltage.
	This symbol indicates that this product has included important literature concerning operation and maintenance.		Caution. Consult instructions for use: This symbol instructs the user to consult the user manual for further safety related information.

- The slots and openings in the cabinet and in the back or bottom are provided for necessary ventilation. To ensure reliable operation of this apparatus and to protect it from overheating, these slots and openings must never be blocked or covered.
 - Do not place this apparatus in a confined space, such as a bookcase or built-in cabinet, unless proper ventilation is provided.
 - Do not place this apparatus near or over a radiator or heat register, or where it is exposed to direct sunlight.
 - Do not place vessels (vases etc.) containing water on this apparatus, as this can result in a fire or electric shock.
- Do not expose this apparatus to rain or place it near water (near a bathtub, washbowl, kitchen sink, or laundry tub, in a wet basement, or near a swimming pool, etc.). If this apparatus accidentally gets wet, unplug it and contact an authorised dealer immediately.
- This apparatus uses batteries. In your community, there might be environmental regulations that require you to dispose of these batteries properly. Please contact your local authorities for disposal or recycling information.
- Do not overload wall outlets, extension cords, or adaptors beyond their capacity, since this can result in fire or electric shock.
- Power-supply cords should be placed so that they are not likely to be walked on or pinched by items placed upon or against them. Pay particular attention to cords at the plug end, at wall outlets, and at the point where they exit from the appliance.

- To protect this apparatus from a lightning storm, or when left unattended and unused for long periods of time, unplug it from the wall outlet and disconnect the antenna or cable system. This will prevent damage to the set due to lightning and power line surges.
- Before connecting the AC power cord to the DC adaptor outlet, make sure that the voltage designation of the DC adaptor corresponds to the local electrical supply.
- Never insert anything metallic into the open parts of this apparatus. This may cause a danger of electric shock.
- To avoid electric shock, never touch the inside of this apparatus. Only a qualified technician should open this apparatus.
- Be sure to plug in the power cord until it is firmly seated. When unplugging the power cord from a wall outlet, always pull on the power cord's plug. Never unplug it by pulling on the power cord. Do not touch the power cord with wet hands.
- If this apparatus does not operate normally - in particular, if there are any unusual sounds or smells coming from it - unplug it immediately and contact an authorised dealer or Samsung service centre.
- Be sure to pull the power plug out of the outlet if the TV is to remain unused or if you are going to leave the house for an extended period of time (especially when children, elderly, or disabled people will be left alone in the house).
 - Accumulated dust can cause an electric shock, an electric leakage, or a fire by causing the power cord to generate sparks and heat or by causing the insulation to deteriorate.
- Be sure to contact an authorised Samsung service centre for information if you intend to install your TV in a location with heavy dust, high or low temperatures, high humidity, chemical substances, or where it will operate 24 hours a day such as in an airport, a train station, etc. Failure to do so may lead to serious damage to your TV.
- Use only a properly grounded plug and wall outlet.
 - An improper ground may cause electric shock or equipment damage. (Class I Equipment only.)
- To turn off this apparatus completely, disconnect it from the wall outlet. To ensure you can unplug this apparatus quickly if necessary, make sure that the wall outlet and power plug are readily accessible.
- Store the accessories (batteries, etc.) in a location safely out of the reach of children.
- Do not drop or strike the product. If the product is damaged, disconnect the power cord and contact a Samsung service centre.
- To clean this apparatus, unplug the power cord from the wall outlet and wipe the product with a soft, dry cloth. Do not use any chemicals such as wax, benzene, alcohol, thinners, insecticide, aerial fresheners, lubricants, or detergents. These chemicals can damage the appearance of the TV or erase the printing on the product.
- Do not expose this apparatus to dripping or splashing.
- Do not dispose of batteries in a fire.
- Do not short-circuit, disassemble, or overheat the batteries.
- **CAUTION:** There is danger of an explosion if you replace the batteries used in the remote with the wrong type of battery. Replace only with the same or equivalent type.

* Figures and illustrations in this User Manual are provided for reference only and may differ from the actual product appearance. Product design and specifications may change without notice.

Contents

	Before Reading This User Manual	2
	Warning! Important Safety Instructions	3
01	What's in the Box?	
02	Connecting the TV to the One Connect	
03	TV Installation	
	Mounting the TV on a wall	9
	Providing proper ventilation for your TV	10
	Safety Precaution: Securing the TV to the wall to prevent falling	10
04	Using Art Mode	
	Viewing images	13
	Setting the style of the selected image	15
	Setting up Art mode	16
	Using Art mode with the SmartThings app	16
05	The Samsung Smart Remote	
	About the Buttons on the Samsung Smart Remote	17
	Pairing the TV to the Samsung Smart Remote	18
	Installing batteries into the Samsung Smart Remote	18
06	Running the Initial Setup	
	Using the TV Controller	19
07	Connecting to a Network	
	Network Connection - Wireless	20
08	Troubleshooting and Maintenance	
	Troubleshooting	21
	Precautions when using Art mode	23
	What is Remote Support?	23
	Eco Sensor and screen brightness	24
	Caring for the TV	24
09	Specifications and Other Information	
	Specifications	25
	Environmental Considerations	25
	Decreasing power consumption	25
	Licences	26

01 What's in the Box?

Make sure the following items are included with your TV. If any items are missing, contact your dealer.

- Samsung Smart Remote & Batteries (AA x 2)
- User Manual
- Warranty Card / Regulatory Guide (Not available in some locations)
- One Connect Power Cable

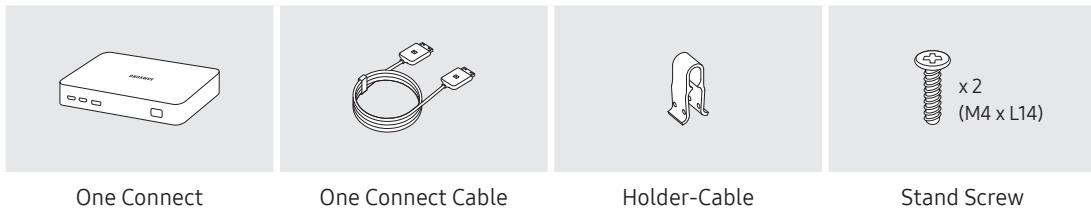

- The items' colours and shapes may vary depending on the models.
- Cables not included can be purchased separately.
- Check for any accessories hidden behind or in the packing materials when opening the box.

An administration fee may be charged in the following situations:

- (a) An engineer is called out at your request, but it is found that the product has no defect (i.e., where the user manual has not been read).
- (b) You bring the unit to the Samsung service centre, but it is found that the product has no defect (i.e., where the user manual has not been read).

You will be informed of the administration fee amount before a technician visits.



Warning: Screens can be damaged from direct pressure when handled incorrectly. We recommend lifting the TV at the edges, as shown.

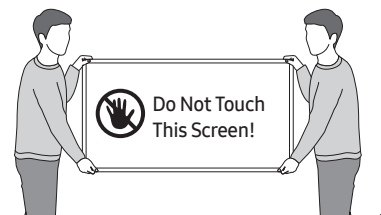

02 Connecting the TV to the One Connect

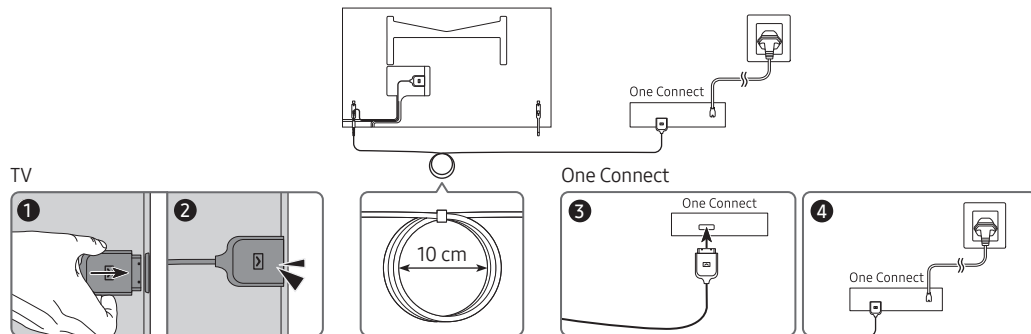

To connect the One Connect Cable to the One Connect and your TV, follow these steps:

1. After the TV is completely set up and placed in its final position, connect the One Connect Cable to the One Connect and the TV as shown in Steps 1 to 3 above.

WARNING: Make sure that both connectors are fully and firmly connected. If either connector is not connected properly, there is a danger of severe electric shock.

2. Connect the One Connect AC power cord to the One Connect, and then connect the cord to a wall outlet as shown in Step 4 above.

WARNING: Follow the directions exactly. Be sure to connect the power cord to the wall outlet as the last step. Always disconnect the power cord from the wall outlet before disconnecting the One Connect Cable from the back of the TV or from the One Connect.

– See the illustrated Quick Setup Guide for more information.

3. Connect your peripherals (cable box, Blu-ray player, etc.) to the One Connect. See the Accessory Kit for details.



- Do not use the One Connect in the upside-down or upright position.
- When connecting the One Connect Cable, pay attention to the shapes and sizes of its connectors so that they are connected correctly. Failure to do so may cause product malfunction.
- When connecting the One Connect Cable, be careful not to twist the cable of the One Connect Cable. Failure to do so may cause performance degradation of the TV or damage to the cable.
- When arranging the remaining cable, refer to the figure on the previous page for the correct arrangement.
- Take care not to subject the cable to any of the actions below. The One Connect Cable contains a power circuit. You could damage the cable and subject yourself to an electric shock.
- Handle the One Connect carefully. It is heavy.



Bending



Twisting



Pulling



Pressing on



Electric shock

03 TV Installation

Mounting the TV on a wall



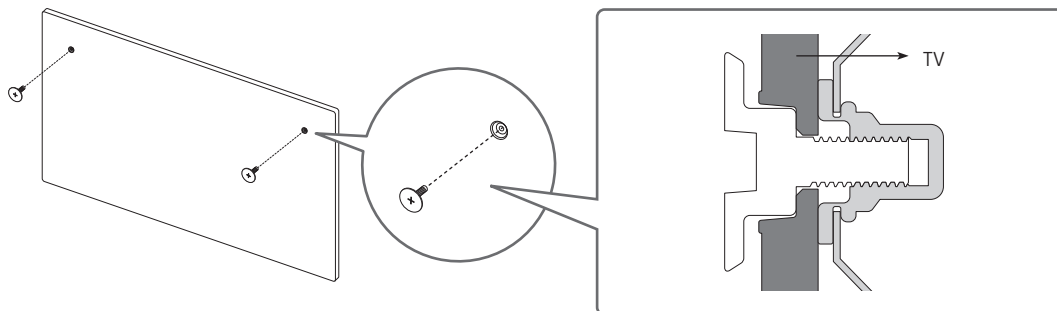

If you mount this TV on a wall, follow the instructions exactly as set out by the manufacturer. Unless it is correctly mounted, the TV may slide or fall and cause serious injury to a child or adult and serious damage to the TV.

- Refer to the installation manual included with the Samsung wall mount kit.

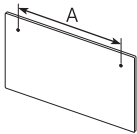

- Samsung Electronics is not responsible for any damage to the product or injury to yourself or others if you choose to install the wall mount on your own.
- You can install your wall mount on a solid wall perpendicular to the floor. Before attaching the wall mount to surfaces other than plaster board, contact your nearest dealer for additional information. If you install the TV on a ceiling or slanted wall, it may fall and result in severe personal injury.

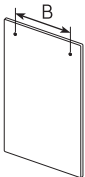
Type	TV size in inches	Screw hole specs in millimetres	Screw	Quantity
	32	582.2	 M4	2
		277.5		



Do not install your wall mount kit while your TV is turned on. This may result in personal injury from electric shock.

- Be sure to use only the screws provided with the product. (Otherwise, it may cause damage to the TV or the wall-mounted TV may fall from the wall.)
- Do not fasten the screws too firmly. This may damage the product or cause the product to fall, leading to personal injury. Samsung is not liable for these kinds of accidents.
- Samsung Electronics is not liable for product damage or personal injury when a non-specified wall mount is used or when the consumer fails to follow the product installation instructions.

Providing proper ventilation for your TV

When you install your TV and One Connect, maintain a distance of at least 10 cm between the TV and One Connect with other objects (walls, cabinet sides, etc.) to ensure proper ventilation. Failing to maintain proper ventilation may result in a fire or a problem with the product caused by an increase in its internal temperature.

- When you install your TV with a stand or a wall mount, we strongly recommend you use parts provided by Samsung Electronics only. Using parts provided by another manufacturer may cause difficulties with the product or result in injury caused by the product falling.

Safety Precaution: Securing the TV to the wall to prevent falling



Caution: Pulling, pushing, or climbing on the TV may cause the TV to fall. In particular, ensure your children do not hang on or destabilise the TV. This action may cause the TV to tip over, causing serious injuries or death. Follow all safety precautions provided in the Safety Flyer included with your TV. For added stability and safety, you can purchase and install the anti-fall device as described on the next page.



WARNING: Never place a television set in an unstable location. The television set may fall, causing serious personal injury or death. Many injuries, particularly to children, can be avoided by taking simple precautions such as:

- Always use cabinets or stands or mounting methods recommended by the manufacturer of the television set.
- Always use furniture that can safely support the television set.
- Always ensure the television set is not overhanging the edge of the supporting furniture.
- Always educate children about the dangers of climbing on furniture to reach the television set or its controls.
- Always route cords and cables connected to your television so they cannot be tripped over, pulled or grabbed.
- Never place a television set in an unstable location.
- Never place the television set on tall furniture (for example, cupboards or bookcases) without anchoring both the furniture and the television set to a suitable support.
- Never place the television set on cloth or other materials that may be located between the television set and supporting furniture.
- Never place items that might tempt children to climb, such as toys and remote controls, on the top of the television or furniture on which the television is placed.

If the existing television set is going to be retained and relocated, the same considerations as above should be applied.

- When installed on a stand, the display of this product is tilted slightly backward and its angle cannot be adjusted.
- If any object is placed on the stand or the floor is tilted, the product may fall over, which causes malfunction or personal injury.

Preventing the TV from falling

1. Using the appropriate screws, firmly fasten a set of brackets to the wall. Confirm that the screws are firmly attached to the wall.
 - You may need additional material such as wall anchors depending on the type of wall.
2. Using the appropriately sized screws, firmly fasten a set of brackets to the TV.
 - For the screw specifications, refer to the Screw part in the table under "Mounting the TV on a wall".
3. Connect the brackets fixed to the TV and the brackets fixed to the wall with a durable, heavy-duty string, and then tie the string tightly.
 - Install the TV near the wall so that it does not fall backwards.
 - Connect the string so that the brackets fixed to the wall are at the same height as or lower than the brackets fixed to the TV.

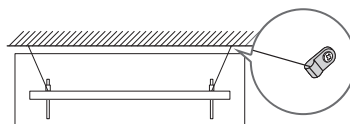
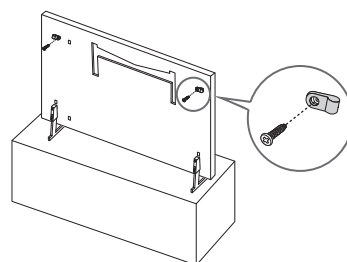



- The product colour and shape may vary depending on the model.

04 Using Art Mode

> Art

You can use **Art** mode function to display image content such as artworks or photos when you are not watching TV in full screen mode.

- Press the  button on the remote control to switch to TV mode or **Art** mode.
- Press the  button in **Art** mode to switch to TV mode.
- To turn off the TV completely, press and hold the  button on the remote control, or press the TV Controller button at the top left of the TV.
 - If you use a remote control other than the Samsung Smart Remote, the TV may not be turned off completely.
- In **Art** mode, the brightness and colour tone of your TV are automatically adjusted depending on the ambient, and the TV can be automatically turned off.
 - The TV is set by default so that the screen turns off automatically when the ambient light dims in **Art** mode.
- In **Art** mode, you can connect your mobile device to the TV using the SmartThings app on the mobile device to view photos on the mobile device.
 - This function may not be supported depending on the TV model or mobile device.
 - Supported features may differ depending on the version of the SmartThings app.

Viewing images

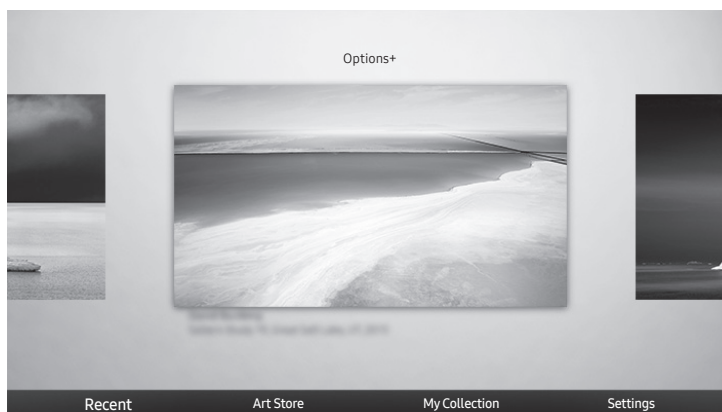

- The image on your TV may differ from the image above depending on the model and geographical area.

To view an image in **Art** mode, select one of the menus below. To switch to the sub menu where you can select images, press the Select button, one of the four directional buttons, or  button in **Art** mode. Then, use the directional buttons on the remote control to move to desired image, and then press the Select button. ✓ **Set** appears at the top of the selected image, and you can view the selected image in **Art** mode.

- **Recent**
You can manipulate the last selected images.
- **Art Store**
You can go to **Art Store** to purchase various images.
 - The **Art Store** may not appear depending on the network connection status.
- **My Collection**
You can view a list of artworks and photos that you set as  **Favourite** in **Favourites**. You can also select the desired ones among the images saved on an external storage device or a mobile device and save them in **My Photos**.
 - In order to fetch the images from your mobile device, the SmartThings app must have been installed in your mobile device.

Viewing images by time

1. Use the directional buttons on the remote control to move to **My Collection**.
2. Use the directional buttons to move to **Favourites** or **My Photos**.
To view the images on the mobile device connected via the USB or SmartThings app, select the desired images on the connected device and then save them into **My Photos**.
3. Use the directional buttons on the remote control to move to **Options+** at the top of the screen.
4. Press the Select button when the **Start Slideshow** item appears.
5. Use the directional buttons on the remote control to select the time that images will be replaced, and then press the Select button.

Import images from an external storage device

1. Connect an external storage device that contains images to the TV.
2. Use the directional buttons on the remote control to move to **My Collection**, and then move to the connected external storage device.
3. Use the directional buttons on the remote control to move to **Save to My Photos** at the top of the screen, and then press the Select button.
4. Use the directional buttons on the remote control to move to an image, and then press the Select button.
 - You can select multiple images.
5. Use the directional buttons on the remote control to move to **Save Selected** at the top of the screen, and then press the Select button.
6. The selected image or images are saved in **My Photos**.
 - Recommended resolutions: 1920 x 1080 (16:9)

Buying images from Art Store

1. Use the directional buttons on the remote control to move to **Art Store**.
2. Use the directional buttons on the remote control to move to a topic, and press the Select button. You can select any subtopics or images on the screen.
 - The entry path may differ by each topic.
3. Use the directional buttons on the remote control to move to an image, and press the Select button.
4. Use the directional buttons on the remote control to move to **Options+** at the top of the screen, and then select **Get Trial Membership** or **Buy** to buy the selected image.
 - Displays **Get Trial Membership** if you have not joined **Art Store Membership**.
5. Use the directional buttons on the remote control to select payment methods, and then press the Select button.
6. Follow the on-screen instructions to procedure payment.

Subscribing to Art Store Membership

When you subscribe to **Art Store Membership**, you can use **Art Store** unlimitedly and enjoy various art works by replacing them with new ones according to your preferences.

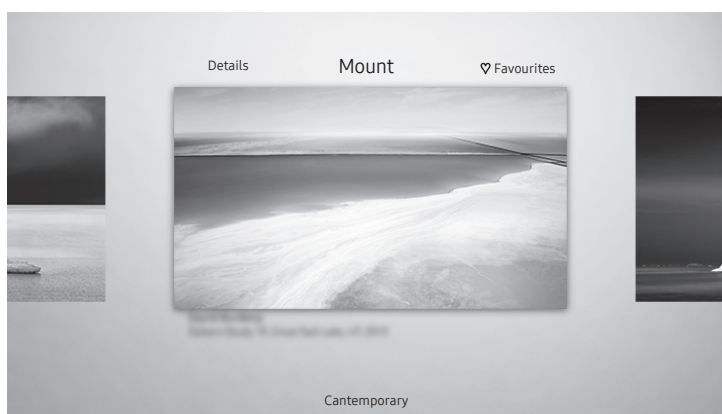

1. Use the directional buttons on the remote control to move to **Art Store**.
2. Use the directional buttons on the remote control to move to **Membership**.
3. Follow the on-screen instructions to enter your membership information.

Setting the style of the selected image



- The image on your TV may differ from the image above depending on the model and geographical area.

Use the directional buttons on the remote control to move to **Options+** at the top of the screen. You can use the following menus:

- **Details**
You can find more information about the image.
- **Photo Filter**
You can apply the selected filter's effect to the image according to your preferences.
 - This function is only available for saved images on **My Photos**.
- **Mount**
You can apply various border styles and colours to the image according to your preferences.
 - This function is only available for saved images on **My Photos**.
- **Favourite**
You can set (or not set) an image that you prefer as a favourite item by pressing the Select button on the remote control. You can view a list of items set as your favourites in **My Collection > Favourites**.
 -  **Favourite:** Not set as a favourite.
 -  **Favourite:** Set as a favourite.

Apply a border style and a colour to an image

1. Using the directional buttons on the remote control to move to the image whose border style and colour you want to change, move to **Options+** at the top of the screen, and then select **Mount**.
2. Use the directional buttons on the remote control to select the border style and colour that you want.
3. Change the border style and colour, and then press the Select button to move the focus to the image.
 - If you want to change only either the border style or the color, change it, and then press the Select button to save the changes.
4. To save the selected border style and colour, press the Select button again.
 - If you press the  button to exit, the border style and colour you changed are not saved.

Setting up Art mode

In **Art mode**, use the directional buttons on the remote control to move to the **Settings** menu item at the bottom. You can adjust the following functions:

- **Brightness**
Use the directional buttons on the remote control to move to **Modify** at the top, and then press the Select button. In the next screen, adjust the picture brightness. After selecting the desired settings, press the Select button on the remote control.
 - To immediately set **Brightness** while enjoying **Art mode**, press the  button on the remote control.
- **Sleep After**
If no motion is detected around the TV for the set time, the TV turns off automatically. Use the directional buttons on the remote control to move to the top items. After selecting the desired time, press the Select button on the remote control.
- **Night Mode**
When this function is turned on, the TV turns off automatically if no light is detected around the TV. Use the directional buttons on the remote control to move to the top items, and then turn this function on or off.

Remove images from My Collection

You can remove the saved images from **My Collection**.

1. Use the directional buttons on the remote control to move to **My Collection**.
2. Use the directional buttons on the remote control to move to **Favourites** or **My Photos**.
3. Use the directional buttons on the remote control to move to **Options+** at the top of the screen.
4. Move the focus to **Remove**, and then press the Select button on the remote control.
5. Use the directional buttons on the remote control to move to an image, and then press the Select button.
 - You can select multiple images.
6. Use the directional buttons on the remote control to move to **Remove Selected** at the top of the screen, and then press the Select button.

Using Art mode with the SmartThings app

Once you have installed the SmartThings app on your mobile device, you can use the following functions:

You can download the SmartThings app from Google Play Store, Samsung Apps, or the App Store.

- The features or terminology may vary depending on the version of the SmartThings app.
- On tablet devices, **Art mode** features may not be supported by the SmartThings app.
- Selecting images
- Subscribing to **Art Store Membership**
- Creating Collage: Combine multiple images into one image.
- Applying border styles and colours to images
- Setting the brightness for **Art mode**
- Setting Sleep After: When no motion is detected for the time specified in **Art mode**, the TV turns off automatically.
- Setting Night Mode: Set The Frame to turn off automatically if no light is detected in the room.

05 The Samsung Smart Remote

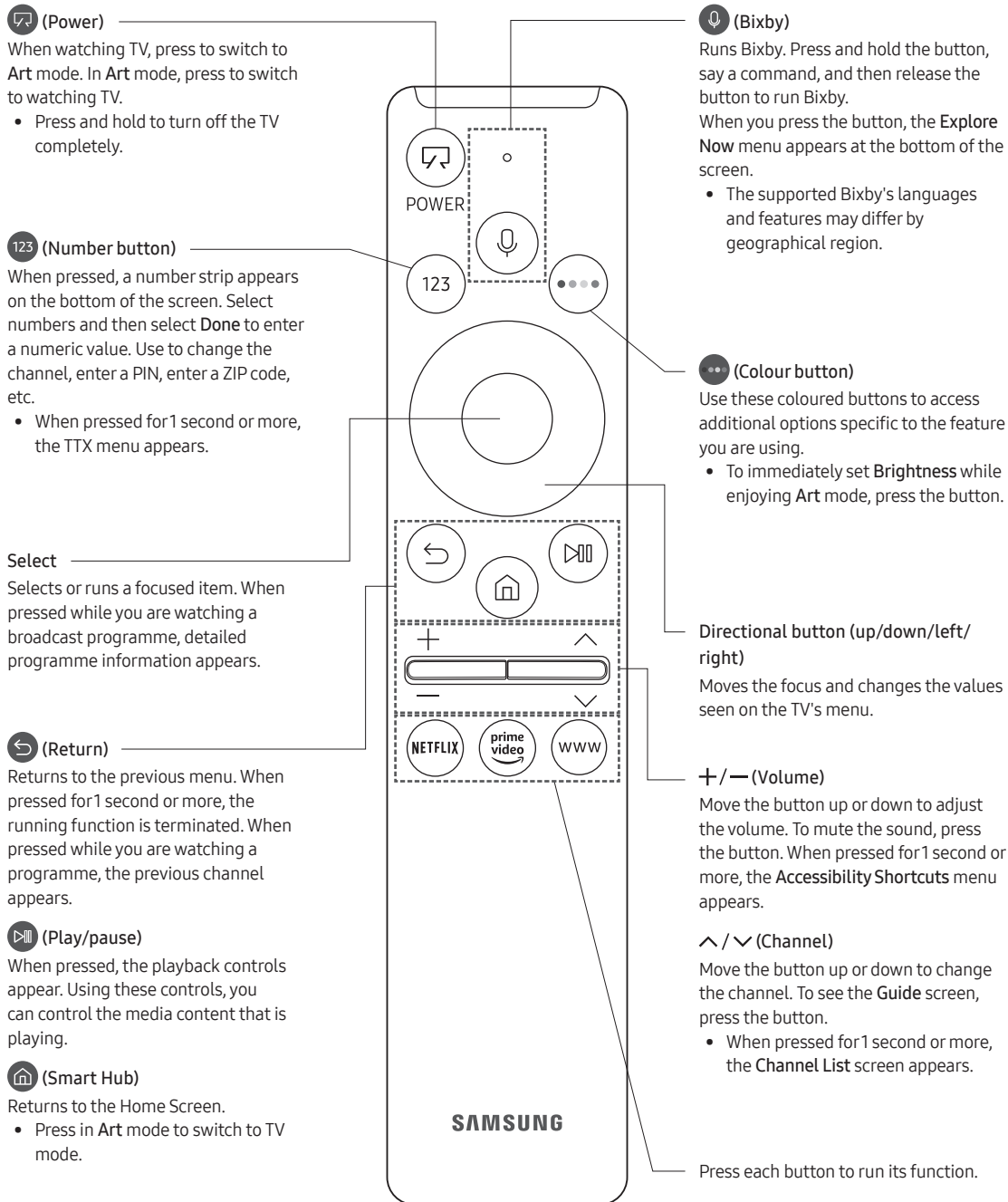

About the Buttons on the Samsung Smart Remote

- The images, buttons, and functions of the Samsung Smart Remote may differ depending on the model.

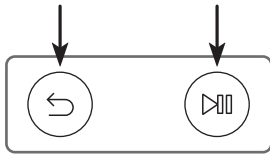

Pairing the TV to the Samsung Smart Remote



When you turn on the TV for the first time, the Samsung Smart Remote pairs to the TV automatically. If the Samsung Smart Remote does not pair to the TV automatically, point it at the remote control sensor of the TV, and then press and hold the buttons labelled  and  as shown in the figure on the left simultaneously for 3 seconds or more.

Installing batteries into the Samsung Smart Remote

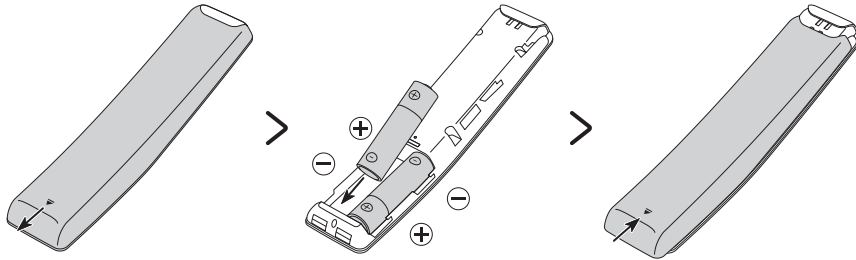

To install the batteries (1.5V AA type), push the rear cover open in the direction of the arrow at the bottom of the illustration, and then insert the batteries as shown in the figure. Make sure that the positive and negative ends are facing in the correct direction. Close the rear cover as shown.

- Alkaline batteries are recommended for longer battery life.

06 Running the Initial Setup

When you turn on your TV for the first time, it immediately starts the Initial Setup. The Initial Setup allows you to configure the basic settings for the TV to operate, such as broadcast reception, channel search, and network connection, at one time.

- Before starting the Initial Setup, be sure to connect external devices first.
- To use the TV's smart features, the TV must be connected to the Internet.
- TV setup has been optimised for Landscape mode.

You can also start the Initial Setup using the TV's menu (🏠 > ⚙️ Settings > General > Reset).

Follow the instructions displayed on the Initial Setup screen and configure the TV's basic settings to suit your viewing environment.

Using the TV Controller

You can turn on the TV with the TV Controller button at the top left of the TV, and then use the Control menu. The Control menu appears when the TV Controller button is pressed while the TV is On. For more information about its usage, refer to the figure below.

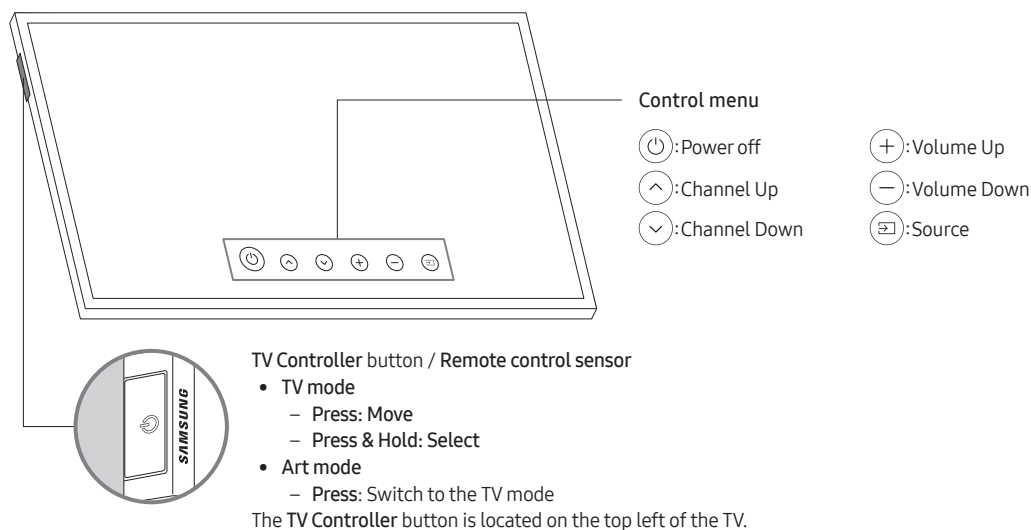

- In Art mode, the power indicator at the top left of the TV remains off.

07 Connecting to a Network

Connecting the TV to a network gives you access to online services, such as Smart Hub, as well as software updates.

Network Connection - Wireless

Connect the TV to the Internet using a wireless access point or modem.

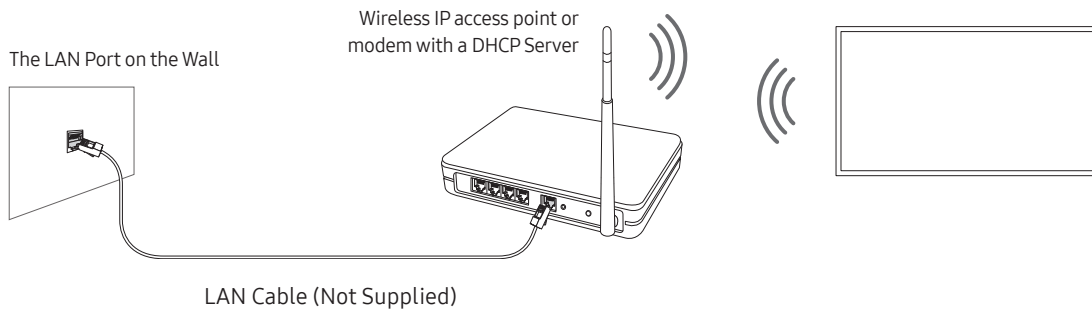

08 Troubleshooting and Maintenance

Troubleshooting

If the TV seems to have a problem, first review this list of possible problems and solutions. Alternatively, review the Troubleshooting or FAQ Section in the e-Manual. If none of these troubleshooting tips apply, please visit “www.samsung.com” and click on Support, or contact the Samsung service centre listed on the back cover of this manual.

- This TFT LED panel is made up of sub pixels which require sophisticated technology to produce. There may be, however, a few bright or dark pixels on the screen. These pixels will have no impact on the performance of the product.
- To keep your TV in optimum condition, upgrade to the latest software. Use the **Update Now** or **Auto update** functions on the TV's menu (🏠 > ⚙️ **Settings** > **Support** > **Software Update** > **Update Now** or **Auto update**).
- In Portrait Mode, some apps or external inputs may not support the full screen.

The TV won't turn on.

- Make sure that the AC power cord is securely plugged in to the One Connect and the wall outlet.
- Make sure that the wall outlet is working and the remote control sensor at the top left of the TV is lit and glowing a solid red.
- Try pressing the **TV Controller** button at the top left of the TV to make sure that the problem is not with the remote control. If the TV turns on, refer to “The remote control does not work”.

There is no picture/video/sound, or a distorted picture/video/sound from an external device, or “Weak or No Signal” is displayed on the TV, or you cannot find a channel.

- Make sure the connection to the device is correct and that all cables are fully inserted.
- Remove and reconnect all cables connected to the TV and the external devices. Try new cables if possible.
- Confirm that the correct input source has been selected (🏠 > 📺 **Source**).
- Perform a TV self diagnosis to determine if the problem is caused by the TV or the device (🏠 > ⚙️ **Settings** > **Support** > **Device Care** > **Self Diagnosis** > **Picture Test** or **Sound Test**).
- If the test results are normal, reboot the connected devices by unplugging each device's power cord and then plugging it in again. If the issue persists, refer to the connection guide in the user manual of the connected device.
- If you are not using a cable box or satellite box, and your TV is receiving TV signals from an antenna or a cable wall connector, run **Auto Tuning** to search for channels (🏠 > ⚙️ **Settings** > **Broadcasting** > **(Auto Tuning Settings)** > **Auto Tuning**).
 - The **Auto Tuning Settings** may not appear depending on the model or geographical area.
 - If you are using a cable box or satellite box, please refer to the cable box or satellite box manual.

The CI+ does not work.

- Your Samsung TV conforms to the CI+ 1.4 standards.
- Where a CI+ Common Interface module is incompatible with this device, then please remove the module and contact the CI+ operator for assistance.

The remote control does not work.

- Check if the power indicator at the top left of the TV blinks when you press the remote's Power button. If it does not, replace the remote control's batteries.
- Make sure that the batteries are installed with their poles (+/-) in the correct direction.
- Try pointing the remote directly at the TV from 1.5-1.8 m away.
- If your TV came with a Samsung Smart Remote (Bluetooth Remote), make sure to pair the remote to the TV.

The cable box or satellite box remote control doesn't turn the TV on or off or adjust the volume.

- Programme the cable box or satellite box remote control to operate the TV. Refer to the cable box or satellite box user manual for the SAMSUNG TV code.

The TV settings are lost after 5 minutes.

- The TV is in the Retail Mode. Change the Usage Mode in the General Menu to Home Mode (🏠 > ⚙️ Settings > General > System Manager > Usage Mode > Home Mode).

Intermittent Wi-Fi

- Make sure the TV has a network connection (🏠 > ⚙️ Settings > General > Network > Network Status).
- Make sure the Wi-Fi password is entered correctly.
- Check the distance between the TV and the modem or access point. The distance should not exceed 15.2 m.
- Reduce interference by not using or turning off wireless devices. Also, verify that there are no obstacles between the TV and the modem or access point. (The Wi-Fi strength can be decreased by appliances, cordless phones, stone walls/fireplaces, etc.)

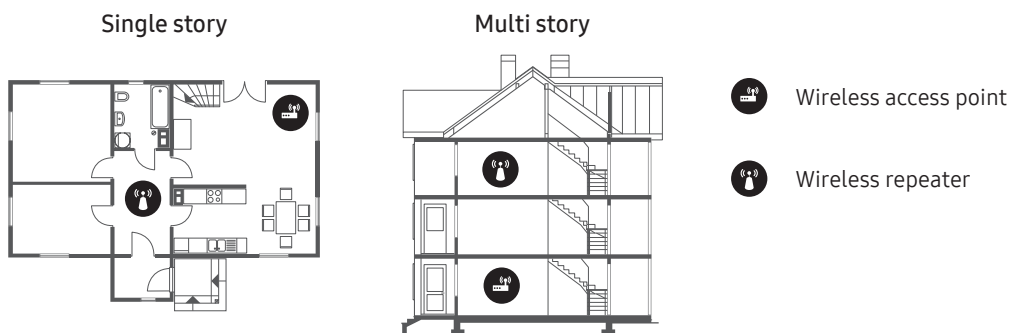

- Contact your Internet Service Provider (ISP) and ask them to reset your network circuit to re-register the MAC addresses of your modem or access point and the TV.

Video Apps problems (Youtube etc)

- Change the DNS to 8.8.8.8. Select (🏠) > ⚙️ Settings > General > Network > Network Status > IP Settings > DNS setting > Enter manually > DNS Server > enter 8.8.8.8 > OK.
- Reset by selecting (🏠) > ⚙️ Settings > Support > Device Care > Self Diagnosis > Reset Smart Hub.

Precautions when using Art mode

- The performance of the sensor may vary depending on the TV installation and operating environment.
 - The screen brightness and colour tone may be affected depending on the colour of the floor on which the TV stands.
 - If the area around the TV is too dark or bright, the screen brightness may be limited or the sensor may not work normally.
 - If the TV is installed too high or too low, the sensor may not work normally.
- Depending on the **Auto Power Off** ((🏠) > ⚙️ Settings > General > Eco Solution > Auto Power Off) function settings, the TV may turn off when there is no user input in Art mode, such as inputs from the remote control.
- ((🏠) > ⚙️ Settings > General > System Manager > Time > Sleep Timer and Off Timer function does not work in Art mode.
- ((🏠) > ⚙️ Settings > General > System Manager > Auto Protection Time function does not work in Art mode.

What is Remote Support?

Samsung Remote Support service offers you one-on-one support with a Samsung Technician who can remotely:

- Diagnose your TV
- Adjust the TV settings for you
- Perform a factory reset on your TV
- Install recommended firmware updates



How does Remote Support work?

You can easily get Samsung Remote Support service for your TV:

1. Call the Samsung service centre and ask for remote support.
2. Open the menu on your TV, and go to the **Support** menu. ((🏠) > ⚙️ Settings > Support)
3. Select **Remote Management**, then read and agree to the service agreements. When the PIN screen appears, provide the PIN number to the technician.
4. The technician will then access your TV.

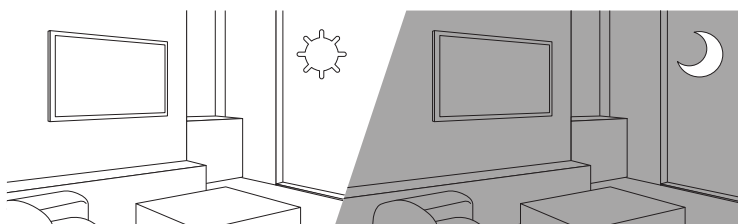
Eco Sensor and screen brightness



Eco Sensor adjusts the brightness of the TV automatically. This feature measures the light in your room and optimises the brightness of the TV automatically to reduce power consumption. If you want to turn this off, go to  >  Settings > General > Eco Solution > Ambient Light Detection.

- If the screen is too dark while you are watching TV in a dark environment, it may be due to the **Ambient Light Detection** function.
- The eco sensor is located at the top left of the TV. Do not block the sensor with any object. This can decrease picture brightness.

Caring for the TV

- If a sticker was attached to the TV screen, some debris can remain after you remove the sticker. Please clean the debris off before watching TV.
- The exterior and screen of the TV can get scratched during cleaning. Be sure to wipe the exterior and screen carefully using a soft cloth to prevent scratches.
- Do not spray water or any liquid directly onto the TV. Any liquid that goes into the product may cause a failure, fire, or electric shock.
- To clean the screen, turn off the TV, then gently wipe away smudges and fingerprints on the panel with a micro-fiber cloth. Clean the body or panel of the TV with a micro-fiber cloth dampened with a small amount of water. After that, remove the moisture with a dry cloth. While cleaning, do not apply strong force to the surface of the panel because it can damage the panel. Never use flammable liquids (benzene, thinner, etc.) or a cleaning agent. For stubborn smudges, spray a small amount of screen cleaner on a micro-fiber cloth, and then use the cloth to wipe away the smudges.

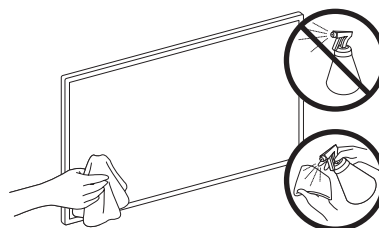

09 Specifications and Other Information

Specifications

Model Name	QE32LS03TAK / QE32LS03TBK
Display Resolution	1920 x 1080
Screen Size Measured Diagonally	32 inches 80 cm
Sound (Output)	20 W
Dimensions (W x H x D) Body With Stand	728.9 x 419.4 x 24.7 mm 728.9 x 452.0 x 143.0 mm
Weight Without Stand With Stand	5.3 kg 5.4 kg
Power Supply	AC100-240V~ 50/60Hz
Power Consumption	55 W

English

Environmental Considerations

Operating Temperature	10°C to 40°C (50°F to 104°F)
Operating Humidity	10% to 80%, non-condensing
Storage Temperature	-20°C to 45°C (-4°F to 113°F)
Storage Humidity	5% to 95%, non-condensing

- The design and specifications are subject to change without prior notice.
- For information about the power supply, and more information about power consumption, refer to the label-rating attached to the product.
- You can see the label-rating attached to the bottom of the One Connect.
- You can see the label-rating attached to the back of the TV. (For some models, you can see the label-rating inside the cover terminal.)

Decreasing power consumption

When you shut the TV off, it enters Standby mode. In Standby mode, it continues to draw a small amount of power. To decrease power consumption, unplug the power cord when you don't intend to use the TV for a long time.

Licences



The terms HDMI and HDMI High-Definition Multimedia Interface, and the HDMI Logo are trademarks or registered trademarks of HDMI Licensing LLC in the United States and other countries.

Recommendation - EU Only



Hereby, Samsung Electronics, declares that this equipment is in compliance with Directive 2014/53/EU. The full text of the EU declaration of conformity is available at the following internet address: <http://www.samsung.com> go to Support and enter the model name. This equipment may be operated in all EU countries.

WARNING - TO PREVENT THE SPREAD OF FIRE, KEEP CANDLES OR OTHER ITEMS WITH OPEN FLAMES AWAY FROM THIS PRODUCT AT ALL TIMES.



SAMSUNG

ПАЙДАЛАНУШЫ НҰСҚАУЛЫҒЫ



The Frame

LS03T

Осы Samsung өнімін сатып алғаныңызға рақмет.



Қызметтерді толық алу үшін мүмкіндігіне ие болу үшін өніміңізді www.samsung.com сайтына тіркеңіз.

Үлгі _____ Сериялық № _____

Осы Пайдаланушы нұсқаулығын оқымас бұрын

Осы теледидармен бірге осы пайдаланушы нұсқаулығы және кіріктірілген электрондық нұсқаулық келеді.

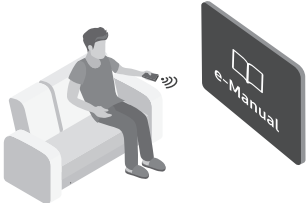



Осы пайдаланушы нұсқаулығын оқымас бұрын төмендегіні қарап шығыңыз:

	Пайдаланушы нұсқаулығы	Құрылғының қауіпсіздігі, орнатылуы, керек-жарақтары, бастапқы конфигурациясы және өнімнің техникалық сипаттамалары туралы ақпаратты көру үшін жинаққа кіретін пайдаланушы нұсқаулығын оқыңыз.
	e-Manual	Осы теледидар туралы толық ақпарат алу үшін оған кіріктірілген электрондық нұсқаулықты оқыңыз. <ul style="list-style-type: none">e-Manual ашу үшін,  >  Параметрлер > Қолдау > e-Manual мазмұнын ашу



Веб-сайттан (www.samsung.com) пайдаланушы нұсқаулықтарын жүктеп алып, оның мазмұнын компьютерден немесе мобильді құрылғыдан қарауға болады.

Электрондық нұсқаулықтың көмекші функцияларын үйрену

- Кейбір мәзір экрандарына электрондық нұсқаулықтан кіру мүмкін емес.

	Іздеу	Тиісті бетті жүктеу үшін іздеу нәтижелерінің ішінен элементті таңдаңыз.
	Көрсеткіш	Тиісті бетке өту үшін кілт сөзді таңдаңыз. <ul style="list-style-type: none">– Географиялық аймаққа байланысты мәзірлер көрсетілмеуі мүмкін.
	Сайт картасы	Әр элементке арналған тізімдер e-Manual арқылы көрсетіледі.
	Соңғы рет көрілген	Жақында қаралған тақырыптар тізімі ішінен тақырыпты таңдаңыз.

Электрондық нұсқаулықтың тақырыптық беттерінде көрсетілетін түймелердің функцияларын үйрену

	Қазір көру	Тиісті мәзір элементіне кіруге және функцияны дереу қолданып көруге мүмкіндік береді.
	Байланыстыру	e-Manual бетіндегі асты сызылған тақырыпқа дереу кіріңіз.

Ескерту! Қауіпсіздік туралы маңызды нұсқаулар

Теледидарды пайдаланар алдында қауіпсіздік нұсқауларын оқып шығыңыз.

Белгілердің түсіндірмесін төмендегі кестеден қараңыз, олар сіздің Samsung құрылғыңыздағы белгілерден өзгеше болуы мүмкін.

<p>НАЗАР САЛЫҢЫЗ</p>			<p>II класс өнімі: Бұл таңба құрылғыны жерге тұйықтау (қосу) арқылы қауіпсіз қосылым жасаудың қажет емес екенін білдіреді. Егер мына белгі тоққа қосылатын сымы бар құрылғыңызда болмаса, құрылғыны МІНДЕТТІ ТҮРДЕ жерге қауіпсіз қосу (тұйықтау) керек.</p>
<p>ЭЛЕКТР ТОҒЫ СОҒУ ҚАТЕРІ. АШПАҢЫЗ.</p>			<p>AT кернеуі: Осы таңба арқылы белгіленетін атаулы кернеу – AT кернеуі.</p>
<p>АБАЙ БОЛЫҢЫЗ: ЭЛЕКТР ҚАТЕРІН АЗАЙТУ ҮШІН ҚАҚПАҒЫН (НЕМЕСЕ АРТҚЫ ҚАҚПАҒЫН) АЛМАҢЫЗ. ҚҰРЫЛҒЫНЫҢ ІШІНДЕ, ПАЙДАЛАНУШЫ ЖӨНДЕЙ АЛАТЫН ЕШБІР БӨЛШЕК ЖОҚ. ЖӨНДЕУ ЖҰМЫСТАРЫНЫҢ БАРЛЫҒЫН БІЛІКТІ МАМАНҒА ТАПСЫРЫҢЫЗ.</p>			<p>TT кернеуі: Осы таңба арқылы белгіленетін атаулы кернеу – TT кернеуі.</p>
	<p>Бұл белгіше құрылғының ішінде жоғары кернеу бар екенін көрсетеді. Осы өнімнің ішкі бөлшектеріне қол тигізу қауіпті.</p>		<p>TT кернеуі: Осы таңба арқылы белгіленетін атаулы кернеу – TT кернеуі.</p>
	<p>Бұл белгі осы құрылғыны іске пайдалануға және күтіп ұстауға қатысты маңызды нұсқаулар кітапшасының жинаққа кіргенін көрсетеді.</p>		<p>Абай болыңыз. Пайдалану нұсқаулығын қараңыз: Бұл таңба қауіпсіздікке қатысты толық ақпаратты пайдаланушы нұсқаулығынан қарауды ұсынады.</p>

- Корпустың ішіндегі, артқы жағы мен астыңғы жағындағы ұяшықтар мен саңылаулар желдету үшін қажет. Осы құрылғының сенімді жұмыс жасауын қамтамасыз ету және қатты қызып кетуден қорғау үшін, аталмыш ұяшықтар мен саңылауларды ешқашан бітемеу немесе жабық ұстамау керек.
 - Осы құрылғыны кітап сөре немесе кіріктірілген шкаф тәрізді тар жерге, ауа айналымы жоқ болса орнатпаңыз.
 - Осы құрылғыны батарея немесе қызу қондырғысының қасына немесе үстіне не күн сәулесі тура түсетін жерге қоймаңыз.
 - Осы құрылғының үстіне су құйылған сауыттарды (құмыра, т.с.с.) қоймаңыз, себебі өрт немесе электр қатері орын алуы мүмкін.
- Осы құрылғыға жаңбыр тигізбеңіз немесе суға жақын жерге (ваннаның, легеннің, ас үй шұңғылшасының немесе кір жуатын шылапшынның қасына, ылғалды жер төленің ішіне немесе бассейн т.с.с. қасына қоймаңыз). Егер бұл құрылғы кездейсоқ су болып қалса, электр желісінен ағытыңыз да, дереу уәкілетті дилерге хабарласыңыз.
- Бұл құрылғы батареямен жұмыс істейді. Сіз тұрған жерде, осы батареяларды қоқысқа дұрыс тастауды қажет ететін қоршаған ортаны қорғау ережелері болуы мүмкін. Ескірген батареяны тастау немесе өңдеуден өткізу туралы ақпаратты жергілікті мекемеге хабарласып алыңыз.
- Розеткаға, қуат сымына немесе адаптерге көрсетілген жүктемесінен асыра күш салмаңыз, себебі өрт немесе электр тоғы соғу қатеріне ұшырауыңыз мүмкін.
- Қорек сымдарын аяққа басылмайтын немесе үстіне не қарсы қойылған заттар жаншып тастамайтын етіп төсеу керек. Әсіресе қорек сымының ашаға, адаптерге жақын ұшына және құрылғыдан шыққан жеріне мұқият назар аударыңыз.

- Құрылғыны найзағай жарқылынан қорғау немесе қасында болмаған немесе ұзақ уақыт қолданбаған кезде, розеткадан суырып, антенна немесе кабель жүйесін ағытыңыз. Бұл найзағай жарқылдаған кезде немесе электр қуаты артқан кезде құрылғыны бүлінуден сақтайды.
 - АТ қорек сымын ТТ адаптеріне жалғау үшін, ТТ адаптерінің кернеуінің, жергілікті электр желісінің техникалық параметрлеріне сай екеніне көз жеткізіңіз.
 - Осы құрылғының ашық жерлеріне ешқашан басқа темір зат сұқпаңыз. Электр қатері пайда болуы мүмкін.
 - Электр қатеріне ұшырамау үшін, осы құрылғының ішкі жағын ешқашан қолмен ұстамаңыз. Осы құрылғыны тек уәкілетті техник ғана ашуға тиіс.
 - Қорек сымының мықтап жалғанғанына көз жеткізіңіз. Қуат сымын розеткадан әрқашан ашаның өзінен ұстап ағытыңыз. Ешқашан қуат сымынан тартып ағытпаңыз. Қорек сымын су қолмен ұстамаңыз.
 - Егер осы құрылғы дұрыс жұмыс істемесе - әсіресе, одан әдеттен тыс шуыл немесе түтін шықса - дереу ашасынан суырыңыз да, уәкілетті дилерге немесе Samsung жөндеу орталығына хабарласыңыз.
 - Теледидар пайдаланылмай тұрса немесе үйде ұзақ уақыт болмасаңыз (әсіресе балалар, қарт адамдар немесе мүгедек адамдар үйде жалғыз қалса) қуат ашасын розеткадан суыруды ұмытпаңыз.
 - Шаң жиналып қалса, электр қатері немесе электр ағысы пайда болуы немесе өрт шығып, жарқыл немесе қызу пайда болуы немесе қорек сымының қаптамасы бүлінуі мүмкін.
 - Құрылғыны шаңы көп, температурасы жоғары не төмен, ылғалдылығы жоғары, химиялық заттары бар жерге немесе әуежай, теміржол вокзалы, т.с.с. тәрізді, теледидар тәулігіне 24 сағат жұмыс істейтін жерлерге орнататын болсаңыз, міндетті түрде Samsung уәкілетті қызмет көрсету орталығына хабарласыңыз. Олай етпесеңіз, теледидарға елеулі нұқсан келуі мүмкін.
 - Жерге дұрыс қосылған аша мен розетканы ғана пайдаланыңыз.
 - Жерге дұрыс тұйықталмаса, электр қатері орын алуы немесе құрылғыға зақым келуі мүмкін. (I-ші сынып құрылғысына ғана қатысты.)
 - Осы құрылғыны толық сөндіру үшін розеткадан ағытыңыз. Қажет болған жағдайда осы аспаптың тоқтан жылдам суырылуын қамтамасыз ету үшін қабырғадағы розетка мен қуат ашасына оңай жетуге болатынына көз жеткізіңіз.
 - Керек-жарақтарын (батарея т.с.с.) балалардың қолы жетпейтін жерде сақтаңыз.
 - Құрылғыны құлатып алмаңыз немесе соқпаңыз. Құрылғы бүлінген болса, қуат сымын суырыңыз да, Samsung қызмет көрсету орталығына хабарласыңыз.
 - Осы құрылғыны тазалау үшін қорек сымын розеткадан ағытыңыз да, жұмсақ, құрғақ матамен сүртіңіз. Балауыз, бензол, спирт, сұйылтқыш, құрт-құмырысқаға қарсы құрал, ауа тазартқыш, лубрикант немесе жуғыш зат тәрізді химиялық құралдардың ешбірін қолданбаңыз. Бұл химиялық заттар ТД-дың сынын бұзуы немесе өнімге басылған жазуларды өшіруі мүмкін.
 - Осы аспапқа сұйық затты тамшылатпаңыз немесе шашыратпаңыз.
 - Батареяларды отқа тастамаңыз.
 - Батареяларды қысқа тұйықтауға, бөлшектеуге немесе қатты қыздыруға болмайды.
 - **АБАЙ БОЛЫҢЫЗ** Қашықтан басқару пультіндегі батареялардың орнына сай келмейтін батарея түрін салсаңыз жарылыс шығуы мүмкін. Батареяның орнына, дәл осындай батареяны салыңыз.
- * Осы пайдаланушы нұсқаулығындағы суреттер мен сызбалар жалпылама ақпарат ретінде ғана берілген және олар нақты құрылғыдан өзгеше болуы мүмкін. Құрылғының дизайны мен техникалық сипаттамасы алдын ала ескертусіз өзгертілуі мүмкін.

Мазмұны

Осы Пайдаланушы нұсқаулығын оқымас бұрын	2
Ескерту! Қауіпсіздік туралы маңызды нұсқаулар	3
01 Қорап ішінде не бар?	
02 Теледидарды One Connect жүйесіне қосу	
03 ТД-ды орнату	
ТД-ды қабырғаға орнату	9
ТД-ды дұрыс желдету	10
Сақтық шарасы: Теледидардың құлап түсуіне жол бермеу үшін оны қабырғаға бекіту	10
04 Графикалық сурет режимін пайдалану	
Кескіндерді қарау	13
Таңдалған кескіннің стилін орнату	15
Графикалық сурет режимін орнату	16
Графикалық сурет режимін SmartThings қолданбасымен бірге пайдалану	16
05 Samsung Smart қашықтан басқару пульті құралы	
Samsung Smart қашықтан басқару пульті түймелері туралы	17
ТД-ды Samsung Smart қашықтан басқару пульті құралымен жұптастыру	18
Samsung Smart қашықтан басқару пульті құралына батареяларды орнату	18
06 Параметрлерді алғашқы орнату мүмкіндігін қосу	
Теледидарды басқарушы функциясын пайдалану	19
07 Желіге қосылу	
Желілік байланыс - Сымсыз	20
08 Ақаулықты түзету және жөндеу	
Ақаулықты түзету	21
Графикалық сурет режимін пайдалану кезіндегі сақтық шаралары	23
Қашықтан қолдау көрсету деген не?	23
Эко сенсор және экранның жарықтылығы	24
ТД-ды күтіп ұстау	24
09 Техникалық сипаттамалары және басқа ақпарат	
Техникалық параметрлері	25
Жұмыс ортасының жағдайлары	25
Пайдаланылатын қуат мөлшерін азайту	25
Лицензиялар	26
Күту режимі	27

01 Қорап ішінде не бар?

Келесі бөлшектердің теледидар жинағына кіретініне көз жеткізіңіз. Керек-жарақтардың бірі жетіспесе, дилерге хабарласыңыз.

- Samsung Smart қашықтан басқару пульті & Батареялар (AA x 2)
- Пайдаланушы нұсқаулығы
- Кепілдік түбіртегі / Реттеуші құжаттама (кейбір жерлерде болмайды)
- One Connect Қуат сымы

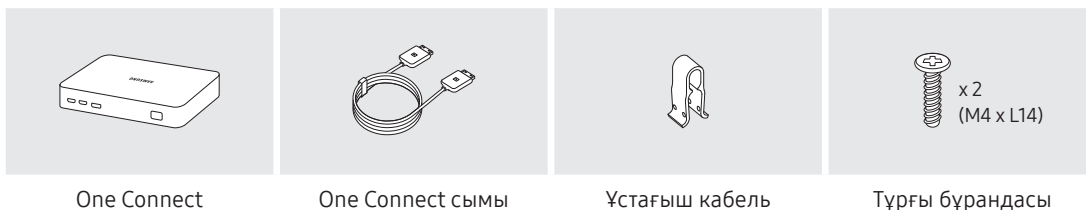

- Элементтердің түсі мен формасы теледидар үлгісінің түріне қарай әртүрлі болуы мүмкін.
- Жинаққа кірмеген сымдарды жеке сатып алуға болады.
- Қорапты ашқан кезде керек-жарақтардың орам материалдарының артқы жағында немесе ішінде қалып қоймағанына көз жеткізіңіз.

Келесі жағдайларда әкімшілік төлемақы алынуы мүмкін:

(а) Техникті үйге шақырсаңыз, бірақ құрылғыдан ешбір ақау табылмаса, (яғни, пайдаланушы нұсқаулығын оқымасаңыз).

(ә) Құрылғыны Samsung қызмет көрсету орталығына апарсаңыз, бірақ құрылғыдан ешбір ақау табылмаса, (яғни, пайдаланушы нұсқаулығын оқымасаңыз).

Техник маман үйіңізге келер алдында сіз төлейтін төлемақы мөлшерін хабарлайды.



Ескерту: Дұрыс ұстамаған кезде түскен салмақтың әсерінен экранға зақым келуі мүмкін. Теледидарды суретте көрсетілгендей екі шетінен ұстап көтеруді ұсынамыз.



02 Теледидарды One Connect жүйесіне қосу

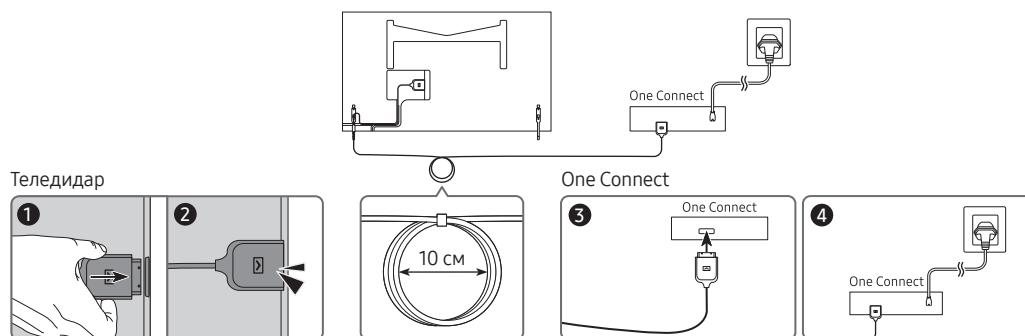

One Connect сымы кабелін One Connect және теледидарға жалғау үшін төмендегі қадамдарды орындаңыз:

1. Теледидарды толық орнатып, тұрақты орнына орналастырғаннан кейін One Connect сымы кабелін One Connect және теледидарыңызға жоғарыда көрсетілген 1 - 3 қадамдарын жалғаңыз.
ЕСКЕРТУ: Екі қосқыштың да берік етіп жалғанғанына көз жеткізіңіз. Егер қосқыштардың ешқайсысы дұрыс қосылмаса, электр тоғына соғылу қаупі өте жоғары.
2. One Connect АТ қуат сымын One Connect жүйесіне қосып, содан кейін сымды 4-қадамда көрсетілген қабырғадағы қуат көзіне қосыңыз.
ЕСКЕРТУ: Нұсқауларды бұлжытпай орындаңыз. Қуат сымын қабырғадағы қуат көзіне қосу ең соңғы қадамға келгенде орындалуы керек. One Connect сымы сымын теледидардан немесе One Connect жүйесінен ағытпас бұрын, оны қабырғадағы қуат көзінен ағыту керек.
 - Қосымша ақпаратты суреттері бар Жылдам орнату нұсқаулығы нұсқаулығынан қараңыз.
3. Сыртқы құрылғыларды (кабель қорапшасы, блю-рей ойнатқыш т.с.с.) One Connect қорапшасына жалғаңыз. Нақты ақпаратты КЕРЕК-ЖАРАҚТАР ЖИНАҒЫ тармағынан қараңыз.



- One Connect құралын төңкеріліп немесе тігінен тұрған қалпында пайдаланбаңыз.
- One Connect сымы құралын жалғаған кезде, оның қосқыштарының пішіндері мен өлшемдеріне назар аударып, дұрыс жалғанғанына көз жеткізіңіз. Олай етпесеңіз, өнімнің бұзылуына себеп болуы мүмкін.
- One Connect сымы құралын жалғаған кезде One Connect сымы құралының кабелінің бұратылмауын қадағалаңыз. Бұлай істемеген жағдайда, теледидардың жұмыс тиімділігі төмендеуі немесе кабельге нұқсан келуі мүмкін.
- Қалған кабельді реттеген кезде алдыңғы бетте берілген, кабельді реттеу жолдары көрсетілген суретке қараңыз.
- Кабельге келесі әрекеттердің ешбірі жасалмауы керек. One Connect сымы желісінде қуат тізбегі бар. Кабельге зақым келтірумен қатар, өзіңіз тоққа соғылып қалуыңыз мүмкін.
- One Connect абайлап ұстаңыз. Оның салмағы ауыр.



Майыстыру



Бұрау



Тарту



Басу



Электр қатеріне
ұшырау

03 ТД-ды орнату

ТД-ды қабырғаға орнату



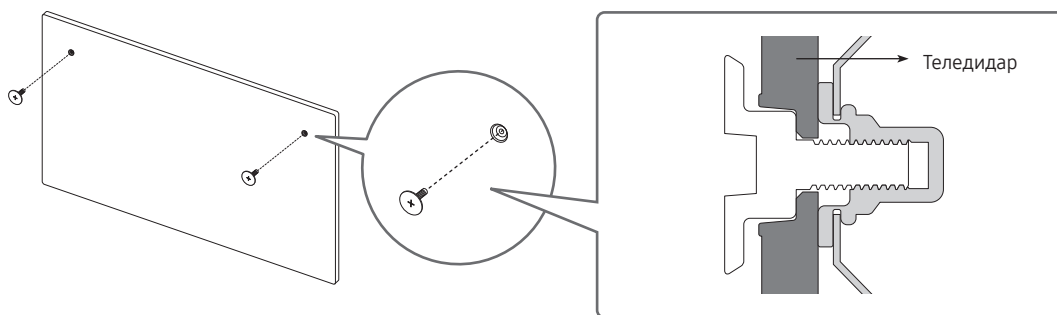

Егер осы ТД-ды қабырғаға орнатсаңыз, өндіруші белгілеген нұсқауларды бұлжытпай орындаңыз. Егер дұрыс орнатылмаса, ТД жылжып немесе құлап қалып, баланы немесе ересек адамды қатты жарақаттауы және ТД-ға елеулі зақым келтіруі мүмкін.

- Samsung қабырғалық аспа жинағымен бірге берілетін орнату нұсқаулығын қараңыз.

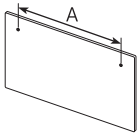

- Samsung Electronics қабырғалық аспа жинақты өз бетіңізбен орнатып, жарақат алсаңыз не басқа адамдар зардап шексе немесе мүлікке нұқсан келсе, ешбір жауапкершілік көтермейді.
- Қабырғалық аспа жинақты қатты қабырғаға, еденге перпендикуляр бағытта орнатыңыз. Қабырғалық аспа жинақты гипсокартоннан басқа қабырғаға орнату алдында қосымша ақпарат алу үшін ең жақын жердегі дилерге хабарласыңыз. Егер ТД-ды төбеге немесе көлбеу қабырғаға орнатсаңыз құлап, адам қатты жарақат алуы мүмкін.

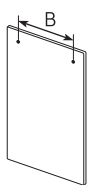
Түрі	ТД өлшемі, дюйм	Бұранда тесігінің техникалық шарттары, миллиметр	Бұранда	Саны
	32	582,2	 M4	2
		277,5		



Қабырғаға ілу жинағын теледидар тоққа қосулы тұрғанда орнатуға болмайды. Бұл адамның электр тоғы соғуынан жарақат алуына себеп болуы мүмкін.

- Тек құрылғымен бірге жеткізілген бұрандаларды ғана пайдаланыңыз. (Әйтпесе, теледидарға нұқсан келуі немесе қабырғаға ілінген теледидар қабырғадан құлап кетуі мүмкін).
- Бұрандаларды өте қатты қатайтпаңыз. Себебі құрылғыға зақым келуі немесе құрылғы құлап, адам жарақат алуы мүмкін. Samsung бұндай қатерлі оқиғалар үшін жауапкершілік көтермейді.
- Ұсынылмаған қабырғалық аспа жинақ қолданылса немесе сатып алушы өнімді орнату нұсқауларын орындамай, өнімге нұқсан келсе не адам жарақат алса, Samsung Electronics компаниясы жауапкершілік көтермейді.

ТД-ды дұрыс желдету

Теледидар мен One Connect құрылғысын орнатқанда, ауаның алмасуына кедергі жасамау үшін міндетті түрде кемінде 10 см орын, теледидар мен One Connect және басқа нысандар арасында (қабырғалар, шкафтың бүйірлері және т.б.) сақталуы керек. Дұрыс желдетпеген кезде, құрылғының ішкі температурасы артып, өрт шығуы немесе оған зақым келуі мүмкін.

- ТД-ды тұрғыға қою немесе қабырғалық аспа жинаққа орнату үшін Samsung Electronics бөлшектерін ғана қолдануды ұсынамыз. Егер басқа өндіруші шығарған бөлшектерді қолдансаңыз, өнімге зақым келуі немесе ол құлап, адам жарақат алуы мүмкін.

Сақтық шарасы: Теледидардың құлап түсуіне жол бермеу үшін оны қабырғаға бекіту

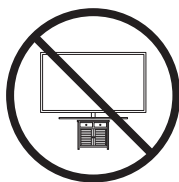

Абайлаңыз: ТД-ды тартса, итерсе немесе үстіне шықса, құлап кетуі мүмкін. Сондай-ақ, балалардың ТД-ға артылып тұрмауына немесе оны қозғамауына көз жеткізіңіз. Бұл әрекет теледидардың төңкеріліп кетіп, адамдардың елеулі жарақат алуына немесе қазасына себеп болуы мүмкін. ТД жинағымен қоса берілген қауіпсіздік парағындағы сақтық шараларының барлығын орындаңыз. Орнықтылық пен қауіпсіздікті қосымша қамтамасыз ету үшін келесі бетте сипатталған аударылып кетуден сақтайтын құралды сатып алып орнатыңыз.



ЕСКЕРТУ: Теледидарды ешқашан орнықсыз жерге қоймаңыз. Теледидар қондырғысы құлап кетіп, адамдардың елеулі жарақат алуына немесе қазасына себеп болуы мүмкін. Мына сияқты қарапайым сақтық шараларын орындау арқылы көптеген зақымдарға, әсіресе балалардың жарақат алуына жол бермеуге болады.

- Теледидар өндірушісі ұсынған шкафтарды немесе тұрғыларды немесе құрастыру әдістерін пайдаланыңыз.
- Теледидарды қауіпсіз түрде көтеріп тұра алатын жиһазды ғана пайдаланыңыз.
- Теледидар орналастырылған жиһаздың шетінен теледидардың шығып тұрмағанына көз жеткізіңіз.
- Балаларға теледидарға немесе оның басқару құралдарына жету үшін жиһаздың үстіне шығудың қауіпті екенін түсіндіріңіз.
- Теледидарға жалғанған сымдар мен кабельдерді оларға кісі сүрініп, тартып қалмайтындай немесе жұлып алмайтындай етіп өткізіңіз.
- Теледидарды ешқашан орнықсыз жерге қоймаңыз.
- Теледидарды биік жиһаздың (мысалы, шкафтың немесе кітап сөресінің) үстіне қойғанда, жиһаз бен теледидарды қолайлы тіреуге анкермен бекітпей тұрып қоюға болмайды.
- Теледидар мен тіреуіш жиһаздың арасында болуы мүмкін матаның немесе басқа материалдардың үстіне теледидарды қоюға болмайды.
- Ойыншық немесе қашықтан басқару пульті сияқты заттарды теледидардың немесе теледидар қойылған жиһаздың үстіне қоюға болмайды, себебі балалар олардың үстіне шығуға тырысуы мүмкін.

Егер қолданыстағы теледидарды сақтауға қоятын немесе орнын ауыстыратын болсаңыз, жоғарыдағы шараларды ескеру қажет.

- Тұрғыға орнатылған кезде, осы құрылғының дисплейі артқа қарай сәл қисаяды және оның бұрышын реттеу мүмкін емес.
- Егер тұрғыға немесе еденге қойылған кез келген зат қисайса, құрылғы төңкеріліп кетіп, ақаулыққа немесе адамның жарақатына себеп болуы мүмкін.

ТД-дың құлап қалуына жол бермеу

1. Тиісті бұрандалардың көмегімен қапсырмалар жинағын қабырғаға мықтап бұрап бекітіңіз. Бұрандалардың қабырғаға мықтап бекітілетініне көз жеткізіңіз.
 - Қабырғаның түріне байланысты қабырға анкері тәрізді қосымша зат қажет болуы мүмкін.
2. Тиісті өлшемді бұрандалардың көмегімен қапсырмалар жинағын теледидарға мықтап бұрап бекітіңіз.
 - Бұранданың техникалық параметрлерін "Теледидарды қабырғаға орнату" тармағындағы Бұранда бөлімінен қараңыз.
3. ТД-ға бекітілген қапсырмалар мен қабырғаға бекітілген қапсырмаларды берік сым арқылы жалғап, содан кейін сымды мықтап байлаңыз.
 - ТД артқа қарай құлап кетпес үшін қабырғаға жақын орнатыңыз.
 - Қабырғаға бекітілген қапсырмалар ТД-ға бекітілген қапсырмалармен бір деңгейде немесе олардан төменірек тұру үшін сымды жалғаңыз.

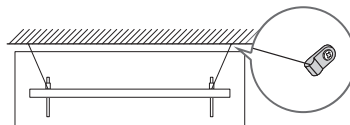
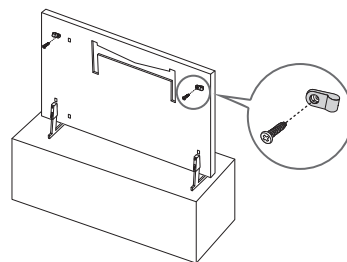



- Құрылғының түсі мен пішімі үлгі түріне қарай әр түрлі болуы мүмкін.

04 Графикалық сурет режимін пайдалану

> Графикалық сурет



Графикалық сурет функциясын теледидарды толық экранда көрмей отырғанда, өнер туындылары не фотосурет тәрізді мазмұндарды экранға шығару үшін пайдалануға болады.

- Қашықтан басқару пультінің  түймесін басып, теледидар немесе **Графикалық сурет** режиміне ауысыңыз.
- Теледидар режиміне ауысу үшін  түймесін **Графикалық сурет** режимінде басыңыз.
- Теледидарды толық сөндіру үшін қашықтан басқару пультінің  түймесін немесе теледидардың үстіңгі сол жағындағы Теледидарды басқарушы түймесін басыңыз.
 - Samsung Smart қашықтан басқару пульті қашықтан басқару пультінен басқа қашықтан басқару пультін пайдалансаңыз, теледидар толық сөнбеуі мүмкін.
- **Графикалық сурет** режимінде теледидардың жарығы мен түс реңі қоршаған ортаға байланысты автоматты түрде реттеледі және теледидарды автоматты түрде сөндіруге болады.
 - Теледидардың әдепкі параметрі орнатылады, сондықтан қоршаған ортаның жарығы көмескіленгенде экран **Графикалық сурет** режимінде автоматты сөнеді.
- **Графикалық сурет** режимінде мобильдік құрылғыны теледидарға SmartThings арқылы қосып мобильдік құрылғыдағы фотосуреттерді қарауға болады.
 - Теледидардың үлгісіне немесе мобильдік құрылғыға қарай бұл функцияға қолдау көрсетілмеуі мүмкін.
 - Қолдау көрсетілетін функциялар SmartThings қолданбасының нұсқасына қарай әр түрлі болуы мүмкін.

Кескіндерді қарау



- Теледидардағы сурет үлгіге және географиялық аймаққа байланысты жоғарыдағы суреттен басқаша болуы мүмкін.

Кескінді **Графикалық сурет** режимінде қарау үшін төмендегі мәзірлердің біреуін таңдаңыз. Суреттерді таңдауға болатын ішкі мәзірге ауысу үшін Таңдау түймесін, төрт меңзер түймелердің бірін немесе  түймесін **Графикалық сурет** режимінде басыңыз. Қажетті кескінге өту үшін қашықтан басқару пультінің меңзер түймелерін пайдаланып, содан кейін Таңдау түймесін басыңыз. Таңдалған кескіннің үстіңгі жағында  **Орнату** пайда болады және таңдалған кескінді **Графикалық сурет** режимінде тамашалауға болады.

- **Соңғылар**
Соңғы таңдалған кескіндерді реттеуге болады.
- **Картиналар дүкені**
Түрлі кескіндерді сатып алу үшін **Картиналар дүкені** қолданбасына өте аласыз.
 - Желіге қосылу жағдайларына байланысты **Картиналар дүкені** пайда болмауы мүмкін.
- **Менің жинағым**
 **таңдаулы** ретінде орнатылған өнер туындылары мен фотосуреттер тізімін **Таңдаулылар** режимінде қарауға болады. Сонымен қатар, сыртқы немесе мобильді құрылғыда сақталған қажетті суреттерді таңдап, оларды **Суреттерім** қалтасына сақтаңыз.
 - Мобильді құрылғыдағы кескіндерді алу үшін мобильді құрылғыда SmartThings қолданбасы орнатылып тұруы керек.

Уақыт бойынша суреттерді қарау

1. Қашықтан басқару пультіндегі меңзер түймелердің көмегімен **Менің жинағым** қолданбасына өтіңіз.
2. **Таңдаулылар** немесе **Суреттерім** өту үшін меңзер түймелерін қолданыңыз.
USB немесе SmartThings қолданбасы арқылы жалғанған мобильді құрылғыдағы кескіндерді қарау үшін қалаған кескіндерді жалғанған құрылғыдан таңдаңыз да, **Суреттерім** қалтасына сақтаңыз.
3. Қашықтан басқару пультіндегі меңзер түймелердің көмегімен экранның жоғары жағындағы **Опциялар+** тармағына жылжыңыз.
4. Таңдау түймесін **Слайд-шоуды бастау** элементі пайда болған кезде басыңыз.
5. Суреттер ауыстырылатын уақытты таңдау үшін қашықтан басқару пультінің меңзер түймелерін пайдаланыңыз, содан кейін Таңдау түймесін басыңыз.

Кескіндерді сыртқы жады құрылғысынан импорттау

1. Кескіндер салынған сыртқы жады құрылғысын теледидарға жалғаңыз.
2. Қашықтан басқару пультіндегі меңзер түймелердің көмегімен **Менің жинағым** қалтасына жылжыңыз да, жалғанған сыртқы жады құрылғысына жылжыңыз.
3. Экранның үстіңгі жағындағы **Суреттерім ішіне сақтау** пәрменіне өту үшін қашықтан басқару пультінің бағдар меңзерлерін пайдаланып, содан кейін Таңдау түймесін басыңыз.
4. Кескінге жылжу үшін қашықтан басқару пультіндегі меңзер түймелерді пайдаланыңыз да, Таңдау түймесін басыңыз.
 - Бірнеше кескінді таңдауыңызға болады.
5. Экранның үстіңгі жағындағы **Таңдалғанды сақтау** пәрменіне өту үшін қашықтан басқару пультінің бағдар меңзерлерін пайдаланып, содан кейін Таңдау түймесін басыңыз.
6. Таңдалған кескін немесе кескіндер **Суреттерім** қалтасында сақталады
 - Ұсынылатын ажыратымдылықтар: 1920 x 1080 (16:9)

Картиналар дүкені дүкенінен сатып алу

1. Қашықтан басқару пультіндегі меңзер түймелердің көмегімен **Картиналар дүкені** қолданбасына өтіңіз.
2. Тақырыпқа жылжу үшін қашықтан басқару пультіндегі меңзер түймелерді пайдаланыңыз да, Таңдау түймесін басыңыз. Экранда кез келген қосалқы тақырыптарды немесе суреттерді таңдауға болады.
 - Кіріс жолы әр тақырыпта әр түрлі болуы мүмкін.
3. Суретке өту үшін қашықтан басқару пультінің меңзер түймелерін пайдаланып, Таңдау түймесін басыңыз.
4. Меңзер түймелердің көмегімен экранның үстіңгі жағындағы **Опциялар+** қойындысына өтіңіз де, таңдалған кескінді сатып алу үшін **Сынақ мүшелігін алу** немесе **С-алу** пәрменін таңдаңыз.
 - Экранға **Сынақ мүшелігін алу** шығарылады (егер сіз **Картина қоймасына мүшелік** тобына қосылмаған болсаңыз).
5. Төлем тәсілін таңдау үшін қашықтан басқару пультінің меңзер түймелерін пайдаланып, содан кейін Таңдау түймесін басыңыз.
6. Төлемді іске асыру үшін экрандағы нұсқауларды орындаңыз.

Картина қоймасына мүшелік жазылу

Картина қоймасына мүшелік жазылғаннан кейін **Картиналар дүкені** шексіз пайдаланып, әр түрлі өнер туындыларын рақаттана пайдаланып, оларды жаңа туындыларға ауыстыра аласыз.



1. Қашықтан басқару пультіндегі меңзер түймелердің көмегімен **Картиналар дүкені** қолданбасына өтіңіз.
2. Қашықтан басқару пультіндегі меңзер түймелердің көмегімен **Мүшелік** қолданбасына өтіңіз.
3. Мүшелік ақпаратты енгізу үшін экрандағы нұсқауларды орындаңыз.

Таңдалған кескіннің стилін орнату



- Теледидардағы сурет үлгіге және географиялық аймаққа байланысты жоғарыдағы суреттен басқаша болуы мүмкін.

Қашықтан басқару пультіндегі меңзер түймелердің көмегімен экранның жоғары жағындағы **Опциялар+** тармағына жылжыңыз. Келесі мәзірлерді пайдалануға болады:

- **Мәлімет.**
Кескін туралы көбірек ақпаратты іздеуге болады.
- **Фотосурет сүзгісі**
Кескіндерге өз таңдауыңызға сай түрлі сүзгі әсерлерін қолдануыңызға болады.
 - Бұл функция тек **Суреттерім** қалтасында ғана қолданылады.
- **Күңгірт**
Кескінге өз қалауыңызша сан алуан жиек мәнерлері мен түстерді қолдана аласыз.
 - Бұл функция тек **Суреттерім** қалтасында ғана қолданылады.
- **таңдаулы**
Қалаған кескінді қашықтан басқару пультінің Таңдау түймесін басып таңдаулы кескін ретінде орнатуға (немесе орнатпауға) болады. Орнатылған элементтерді **Менің жинағым > Таңдаулылар** арқылы таңдаулы элементтер тізімінен көруге болады.
 -  **таңдаулы**: Таңдаулы ретінде орнатылмаған.
 -  **таңдаулы**: Таңдаулы ретінде орнатыңыз.

Кескінге жиек мәнері мен түсті қолдану

1. Жақтау мәнері мен түсін өзгертіңіз келген кескінге өту үшін қашықтан басқару пультінің меңзер түймелерінің көмегімен экранның үстіндегі **Опциялар+** мәзіріне өтіңіз де, **Күңгірт** тармағын таңдаңыз.
2. Қалаған жиек мәнері мен түсті таңдау үшін қашықтан басқару пультіндегі меңзер түймелерді пайдаланыңыз.
3. Жақтау стилін және түсін өзгертіп, кезелімді кескінге бағыттау үшін Таңдау түймесін басыңыз.
 - Егер жақтаудың түрін немесе түсін ғана өзгертіңіз келсе, оны өзгертіңіз де, содан кейін барлық өзгертулерді сақтау үшін Таңдау түймесін басыңыз.
4. Таңдалған жақтау стилі мен түсін сақтау үшін Таңдау түймесін қайта басыңыз.
 - Егер шығу үшін  түймесін бассаңыз, өзгертілген жақтау мәнері мен түс сақталмайды.

Графикалық сурет режимін орнату

Графикалық сурет режимінде астыңғы жақтағы **Параметрлер** мәзір элементіне ауысу үшін қашықтан басқару пультінің меңзер түймелерін пайдаланыңыз. Келесі функцияларды реттеуге болады:

- **Ашықтық**
Үстіңгі жақтағы **Өзгерту** пәрменіне өту үшін қашықтан басқару пультінің меңзер түймелерін пайдаланып, содан кейін Таңдау түймесін басыңыз. Келесі экранда суреттің жарықтылығын реттеңіз. Қажетті параметрлерді таңдағаннан кейін қашықтан басқару пультінің Таңдау түймесін басыңыз.
 - **Ашықтық** параметрін **Графикалық сурет** режимін рақаттана пайдаланып отырғанда дереу орнату үшін қашықтан басқару пультінің  түймесін басыңыз.
- **Осыдан кейін ұйықтау**
Орнатылған уақыт аралығында теледидардың айналасында ешбір қимыл анықталмаса, теледидар автоматты түрде сөнеді. Үстіңгі элементтерге өту үшін қашықтан басқару пультінің меңзер түймелерін пайдаланыңыз. Қажетті уақытты таңдағаннан кейін қашықтан басқару пультінің Таңдау түймесін басыңыз.
- **Night Mode**
Осы функция қосулы тұрғанда теледидардың айналасында ешбір жарық болмаса, теледидар автоматты түрде сөнеді. Үстіңгі элементтерге өту үшін қашықтан басқару пультінің меңзер түймелерін пайдаланыңыз, содан кейін осы функцияны қосыңыз немесе сөндіріңіз.

Менің жинағым қалтасынан суреттерді өшіру

Менің жинағым қалтасында сақталған суреттерді өшіруге болады.

1. Қашықтан басқару пультіндегі меңзер түймелердің көмегімен **Менің жинағым** қолданбасына өтіңіз.
2. **Таңдаулылар** немесе **Суреттерім** тармағына өту үшін қашықтан басқару пультінің меңзер түймелерін пайдаланыңыз.
3. Қашықтан басқару пультіндегі меңзер түймелердің көмегімен экранның жоғары жағындағы **Опциялар+** тармағына жылжыңыз.
4. Кезелімді **Алып тас** пәрменіне апарып, қашықтан басқару пультіндегі Таңдау түймесін басыңыз.
5. Кескінге жылжу үшін қашықтан басқару пультіндегі меңзер түймелерді пайдаланыңыз да, Таңдау түймесін басыңыз.
 - Бірнеше кескінді таңдауыңызға болады.
6. Экранның үстіңгі жағындағы **Таңдауды болдырмау** пәрменіне өту үшін қашықтан басқару пультінің бағдар меңзерлерін пайдаланып, содан кейін Таңдау түймесін басыңыз.

Графикалық сурет режимін SmartThings қолданбасымен бірге пайдалану

Мобильді құрылғыға SmartThings қолданбасын орнатқаннан кейін келесі функцияларды пайдалануға болады: Google Play Store, Samsung Apps немесе App Store арқылы SmartThings қолданбасын жүктеп алуға болады.

- Функциялар немесе термин сөздер SmartThings қолданбасының нұсқасына қарай әр түрлі болуы мүмкін.
- Планшет құрылғыларда **Графикалық сурет** режимінің функцияларына SmartThings қолданбасы қолдау көрсетпеуі мүмкін.
- Кескіндерді таңдау
- **Картина қоймасына мүшелік** жазылу
- Collage жасау: Бірнеше кескінді бір кескінге біріктіріңіз.
- Кескіндерге жақтау стилі мен түстерді қолдану
- **Графикалық сурет** режимінің жарықтылық параметрлерін орнату
- Sleep After параметрін орнату: **Графикалық сурет** режимінде көрсетілген уақытта қимыл анықталса, теледидар автоматты түрде сөнеді.
- Night Mode параметрін орнату: Бөлмеде ешбір жарық жоқ кезде The Frame автоматты түрде сөнетін етіп баптаңыз.

05 Samsung Smart қашықтан басқару пульті құралы

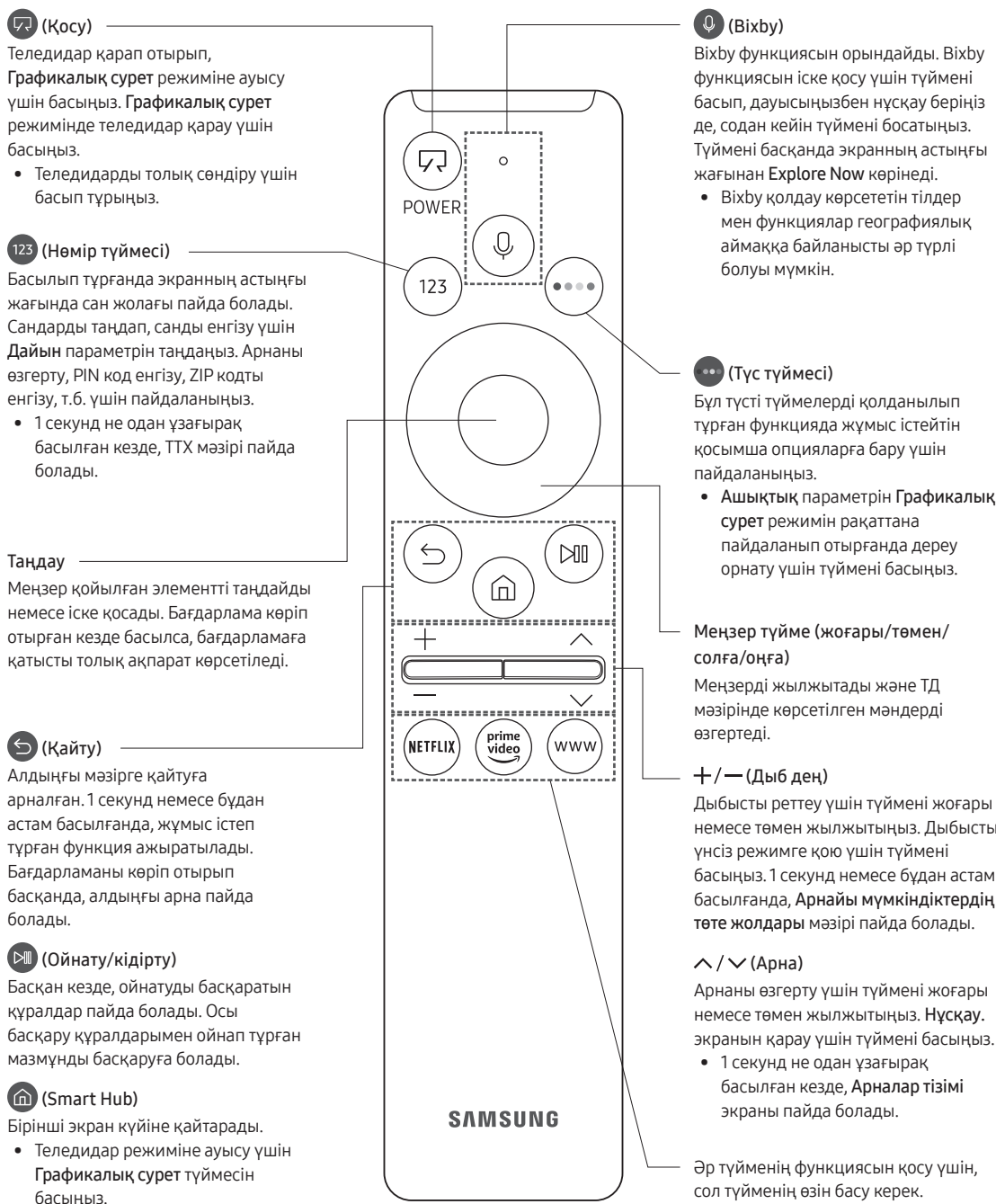

Samsung Smart қашықтан басқару пульті түймелері туралы

- Samsung Smart қашықтан басқару пульті суреттері, түймелері және функциялары үлгіге байланысты әр түрлі болуы мүмкін.

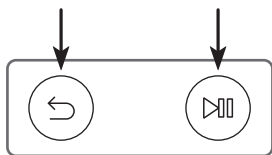

ТД-ды Samsung Smart қашықтан басқару пульті құралымен жұптастыру



ТД-ды ең алғаш рет қосқан кезде Samsung Smart қашықтан басқару пульті құралы ТД-мен автоматты түрде жұптасады. Егер Samsung Smart қашықтан басқару пульті құрылғысы теледидармен автоматты түрде жұптаспаса, оны теледидардағы қашықтан басқару датчигіне бағыттаңыз да,  және  белгісі бар түймелерді сол жақтағы суретте көрсетілгендей 3 секунд немесе одан көбірек қатар басып ұстап тұрыңыз.

Samsung Smart қашықтан басқару пульті құралына батареяларды орнату

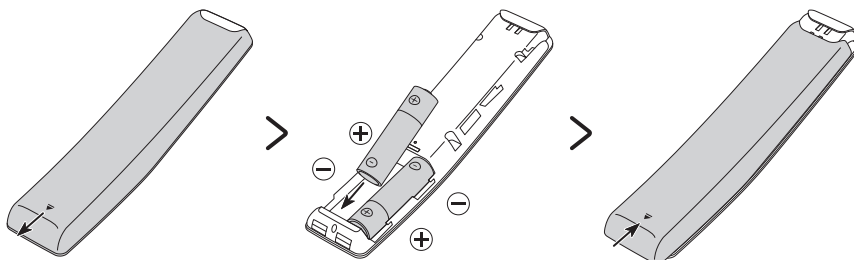

Батареяларды (1,5В AA) орнату үшін артқы қақпақты төмендегі суретте көрсетілгендей меңзердің бағытымен итеріп ашыңыз да, батареяларды суретте көрсетілгендей етіп салыңыз. Оң және теріс мәнді ұштарының дұрыс бағытта салынуын қамтамасыз етіңіз. Артқы қақпақты көрсетілгендей жабыңыз.

- Батареяның қолданыс мерзімін ұзарту үшін сілті батареяларын пайдалануды ұсынамыз.

06 Параметрлерді алғашқы орнату мүмкіндігін қосу

Теледидарыңызды алғаш рет қосқанда, параметрлерді орнату мүмкіндігі дереу іске қосылады. Параметрлерді алғаш орнату функциясы бағдарлама сигналын қабылдау, арнаны іздеу және желі байланысы тәрізді теледидарды іске пайдалануға қажетті негізгі параметрлерді конфигурациялауға мүмкіндік береді.

- Параметрлерді алғаш орнату функциясын бастау алдында сыртқы құрылғыларды мінжетті түрде қосып алыңыз.
- Теледидардың смарт функцияларын пайдалану үшін теледидар интернетке қосулы болуға тиіс.
- Теледидар параметрлері Альбомдық режим үшін оңтайландырылған.

Параметрлерді алғаш орнатуды теледидардың (🏠) > ⚙️ Параметрлер > Жалпы > Қал.кел) мәзірі арқылы бастауға да болады.

Параметрлерді алғаш орнату экранында пайда болған нұсқауларды орындап, теледидардың негізгі параметрлерін өзіңіздің теледидар көруге қоятын талаптарыңызға сәйкес реттеңіз.

Теледидарды басқарушы функциясын пайдалану

Теледидардың үстіңгі сол жағындағы **Теледидарды басқарушы** түймесінің көмегімен теледидарды қосып, содан кейін **Басқару мәзірі** пайдалануға болады. **Басқару мәзірі** теледидар қосулы тұрғанда **Теледидарды басқарушы** түймесі басылғанда пайда болады. Басқару мәзірін пайдалануға қатысты көбірек ақпаратты төмендегі суреттен қараңыз.



- Графикалық суретрежимінде теледидардың үстіңгі сол жағындағы қуат индикаторы сөніп тұрады.

07 Желіге қосылу

ТД-ды желіге қосқан кезде Smart Hub тәрізді онлайн қызметтерге қосылуға, сондай-ақ бағдарламалық жасақтама жаңартылымдарын алуға мүмкіндік туады.

Желілік байланыс - Сымсыз

Теледидарды интернетке сымсыз қосу нүктесінің немесе модемнің көмегімен жалғаңыз.



08 Ақаулықты түзету және жөндеу

Ақаулықты түзету

Егер ТД-да ақау бар сияқты болса, әуелі осы ықтимал ақаулықтар мен шешімдер тізімін қараңыз. Сонымен қатар, электрондық нұсқаулықта Ақаулықты түзету немесе ЖҚС бөлімін қараңыз. Егер ақаулықты түзету кеңестері көмектеспесе “www.samsung.com” торабындағы Қолдау пәрменін басыңыз немесе осы нұсқаулықтың артқы мұқабасында көрсетілген Samsung жөндеу орталығына хабарласыңыз.

- Осы TFT LED панелін жасап шығару үшін күрделі технология бойынша жасалған кіші пикселдер қолданылды. Дегенмен, экранда шамалы жарық немесе күңгірт пикселдер бар болуы мүмкін. Бұл пикселдер құрылғы жұмысына еш әсер етпейді.
- ТД-ды оңтайлы күйде ұстау үшін бағдарламалық жасақтаманы соңғы нұсқасына дейін жаңартыңыз. Теледидар мәзіріндегі **Қазір жаңарту** немесе **Автоматты жаңарту** функцияларын пайдаланыңыз (🏠 > ⚙️ Параметрлер > Қолдау > Бағдарламалық қамт-ды жаңарту > Қазір жаңарту немесе Автоматты жаңарту).
- Портрет режимі режимінде кейбір қолданбаларда немесе сыртқы сигнал көздерінде толық экран қолданылмайды.

ТД іске қосылмайды.

- АТ қуат сымының қабырғадағы розеткаға және One Connect құралына мықтап жалғанғанын тексеріңіз.
- Қабырғадағы розетканың жұмыс істейтініне және теледидардың үстіңгі сол жағындағы қуат индикаторының қызыл түспен жанып тұрғанына көз жеткізіңіз.
- Теледидардың үстіңгі сол жағындағы **Теледидарды басқарушы** түймесін басып, ақаулықтың қашықтан басқару пультіне байланыссыз екеніне көз жеткізіңіз. Егер теледидар қосылса, “Қашықтан басқару пульті жұмыс істемейді” деп аталатын тақырыпты қараңыз.

Сыртқы құрылғыдан сурет/бейне/дыбыс берілмейді немесе бұрмаланған сурет/бейне/дыбыс шығады немесе теледидарда “Сигнал әлсіз не жоқ” хабары көрсетіледі немесе сіз арнаны таба алмай тұрсыз.

- Қосылымның құрылғыға дұрыс жалғанғанына және барлық сымдардың толық қосылғанына көз жеткізіңіз.
- ТД-ға және сыртқы құрылғыларға қосылған барлық сымдарды ағытып, қайта жалғаңыз. Егер мүмкін болса жаңа сымдарды қолданыңыз.
- Сигнал көзінің дұрыс таңдалғанын растаңыз (🏠 > 📺 Сигнал көзі).
- Ақаулықтың теледидарда немесе құрылғыда екенін анықтау үшін теледидардың өздігінен диагностикалау функциясын орындаңыз (🏠 > ⚙️ Параметрлер > Қолдау > Құрылғы күтімі > Өзін-к диагностика > Суретті тексеру немесе Дыбыс сынағы).
- Сынақтың нәтижелері қалыпты болса, барлық қосылған құрылғының қуат сымын ағытып, қайта жалғап құрылғыларды қайта іске қосыңыз. Мәселе сонда да шешілмесе, қосылған құрылғының пайдаланушы нұсқаулығындағы қосылымды жүзеге асыру нұсқауын қараңыз.
- Кабель немесе жерсерік қорапшасын пайдаланбаңыз және теледидарыңыз теледидар сигналын антенна немесе кабель қабырға қосқышы арқылы алса, **Автоматты баптау** функциясын қосып, арналарды (🏠 > ⚙️ Параметрлер > Тарату > (Автоматты баптау параметрлері) > Автоматты баптау) іздеңіз.
 - Үлгіге немесе географиялық аймаққа байланысты **Автоматты баптау параметрлері** көрінбеуі мүмкін.
 - Егер кабель немесе жерсерік қорапшасын пайдалансаңыз, кабель немесе жерсерік қорапшасының нұсқаулығын қараңыз.

CI+ жұмыс істемейді.

- Samsung теледидарыңыз CI+ 1.4 стандарттарына сәйкес келеді.
- CI+ жалпы интерфейс модулі осы құрылғымен үйлесімсіз болса, модульді ағытып, CI+ операторына хабарласып көмек алыңыз.

Қашықтан басқару пульті жұмыс істемейді.

- Қашықтан басқару пультінің Қуат түймесін басқанда теледидардың үстіңгі сол жағындағы қуат индикаторының жыпылықтайтынын тексеріңіз. Егер жыпылықтамаса, қашықтан басқару пультіндегі батареяларды ауыстырыңыз.
- Батареялардың полюстерінің (+/-) дұрыс бағытта орнатылғанына көз жеткізіңіз.
- Қашықтан басқару пульті теледидарға 1,5-1,8 м қашықтықтан бағыттаңыз.
- Егер теледидармен бірге Samsung Smart қашықтан басқару пульті (Bluetooth қашықтан басқару пульті) келсе, оны теледидармен жұптастыруды ұмытпаңыз.

Кабель немесе жерсерік ресиверінің қашықтан басқару пульті теледидарды іске қоспайды не сөндірмейді немесе дыбысын реттемейді.

- Кабель немесе жерсерік қорапшасының қашықтан басқаратын пульті теледидарды басқаратын етіп бағдарламалаңыз. SAMSUNG теледидар кодын кабель немесе жерсерік қорапшасының пайдаланушы нұсқаулығынан қараңыз.

ТД параметрлері 5 минуттан кейін жоғалады.

- Теледидар Жеке режимі режимінде тұр. Пайдалану режимі режимін Жалпы мәзірінде Үй режимі етіп өзгертіңіз (🏠 > ⚙️ Параметрлер > Жалпы > Жүйе реттегіші > Пайдалану режимі > Үй режимі).

Мезгіл-мезгіл жоғалып тұрған Wi-Fi

- Теледидардың желіге қосулы екеніне көз жеткізіңіз (🏠 > ⚙️ Параметрлер > Жалпы > Желі > Желі күйі).
- Wi-Fi құпия сөзін дұрыс енгізіңіз.
- Теледидар мен модемнің немесе кіру нүктесінің арасындағы қашықтықты тексеріңіз. Қашықтық 15,2 м-ден аспауы керек.
- Сымсыз құрылғыларды пайдаланбау немесе өшіру арқылы кедергілерді азайту. Сонымен қатар, теледидар мен модем немесе кіру нүктесінің арасында ешбір кедергі жоқ екеніне көз жеткізіңіз. (Wi-Fi қуаты құрылғылар, сымсыз телефондар, тас қабырғалар/ каминдер, т.б. үшін төмендеуі мүмкін.)

Бір қабат

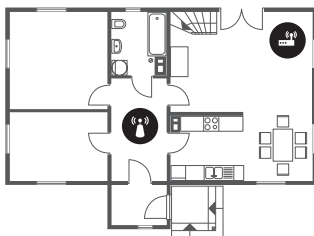

Бірнеше қабат



🏠 Сымсыз кіру нүктесі

🏠+ Сымсыз таратушы

- Модемнің немесе кіру нүктесі мен теледидардың MAC мекенжайларын қайта тіркету үшін интернет провайдеріне хабарласып, желіні бастапқы қалпына келтіруін сұраңыз.



Бейне қолданбаларға қатысты мәселелер (Youtube т.б.)

- DNS мәнін 8.8.8.8 қалпына өзгертіңіз. (🏠) > ⚙️ Параметрлер > Жалпы > Желі > Желі күйі > IP прм-лері > DNS параметр-рі > Қолмен енгізу > DNS сервер таңдаңыз да, > 8.8.8.8 > ОК енгізіңіз.
- (🏠) > ⚙️ Параметрлер > Қолдау > Құрылғы күтімі > Өзін-к диагностика > Smart Hub параметрін бастапқы күйіне қайтару таңдау арқылы бастапқы қалпына қайтарыңыз.

Графикалық сурет режимін пайдалану кезіндегі сақтық шаралары

- Қимыл сенсорының жұмысы теледидарды орнату және жұмыс істеу ортасына қарай әр түрлі болуы мүмкін.
 - Экранның жарықтылығы мен түсіне теледидар тұрған жердегі еденнің түсі әсер етуі мүмкін.
 - Теледидардың айналасы тым қараңғы не өте жарық болса, экранның жарығы шектеулі болуы не сенсор дұрыс жұмыс істемеуі мүмкін.
 - Теледидар өте жоғары не өте төмен орнатылса, сенсор дұрыс жұмыс істемеуі мүмкін.
- Қуат. авто ө. (🏠) > ⚙️ Параметрлер > Жалпы > Үнемдеу шешімі > Қуат. авто ө.) параметрлеріне қарай **Графикалық сурет** режимінде пайдаланушы тарапынан мысалы қашықтан басқару пульті арқылы ешбір әрекет жасалмаса, теледидар сөніп қалуы мүмкін.
- (🏠) > ⚙️ Параметрлер > Жалпы > Жүйе реттегіші > Уақыт > Ұйқы таймері және Өшіретін таймер функциясы **Графикалық сурет** режимінде жұмыс істемейді.
- (🏠) > ⚙️ Параметрлер > Жалпы > Жүйе реттегіші > Автоматты қорғау уақыты функциясы **Графикалық сурет** режимінде жұмыс істемейді.

Қашықтан қолдау көрсету деген не?

Samsung қашықтан қолдау көрсету қызметі Samsung технигінің қашықтан бетпе-бет қолдау көрсету мүмкіндігін ұсынады:

- ТД-ға диагностика жасайды
- ТД параметрлерін реттейді
- ТД-дың зауыттық параметрлерін қалпына келтіреді
- Ұсынылған бағдарлама жаңартылымдарын орнатады

Қашықтан көмек көрсету қалай жұмыс істейді?



Теледидарыңыз үшін Samsung қашықтан қолдау көрсету қызметіне оңай қол жеткізе аласыз:

1. Samsung жөндеу орталығына қоңырау шалып, қашықтан көмек көрсетуін сұраңыз.
2. Теледидардағы мәзірді ашыңыз да, **Қолдау** мәзіріне өтіңіз. (🏠) > ⚙️ Параметрлер > Қолдау)
3. **Қашықтықтан басқару** функциясын таңдаңыз да, қызмет көрсету туралы келісімді оқып, келісім беріңіз. PIN код экраны пайда болғанда техникке PIN код нөмірін беріңіз.
4. Содан кейін техник сіздің теледидарыңызға қосылады.

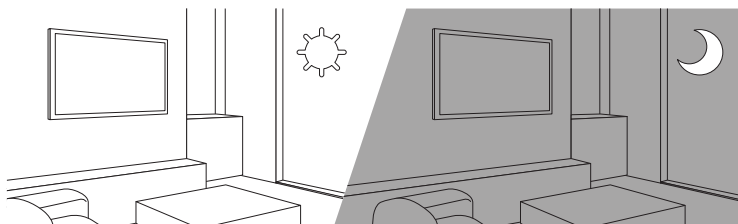

Эко сенсор және экранның жарықтылығы



Эко сенсор ТД экранының жарықтылығын автоматты түрде реттейді. Бұл функция бөлменің ішіндегі жарықты өлшейді және пайдаланылатын қуат мөлшерін азайту үшін ТД жарықтылығын автоматты түрде оңтайлы етеді. Бұл функцияны сөндiргiңiз келсе,  >  Параметрлер > Жалпы > Үнемдеу шешімі > Орта жарығын анықтау параметріне өтіңіз.

- Егер теледидарды қараңғы жерде қарап отырған кезде экран тым күңгірт болса, оған **Орта жарығын анықтау** функциясы себеп болуы мүмкін.
- Эко датчигі теледидардың үстіңгі сол жағында орналасқан. Сенсорды ешбір затпен бүркемеңіз. Бұл суреттің жарықтылығын азайтуы мүмкін.

ТД-ды күтіп ұстау

- Егер ТД экранына жапсырма жабысып тұрса, жапсырманы алғаннан кейін орны сәл ластанып қалуы мүмкін. ТД қарауға кіріспей тұрып осы қоқысты тазалаңыз.
- ТД корпусының сыртын және экранын тазалаған кезде сызат түсуі мүмкін. Құрылғы корпусының сыртына және экранына сызат түспеу үшін жұмсақ шүберекпен сүртуді ұмытпаңыз.
- ТД-ға су немесе кез келген сұйық затты тура шашпаңыз. Құрылғыға кірген кез келген сұйық зат оны бүлдіруі, өртке себеп болуы немесе электр қатерін тудыруы мүмкін.
- Экранды тазалау үшін теледидарды өшіріңіз де, панельдегі дақтар мен саусақ таңбаларын микроталшықты шүберекпен ақырындап сүртіңіз. ТД-дың корпусын немесе панелін шамалы су сіңірілген микроталшықты шүберекпен тазалаңыз. Осыдан кейін ылғалды құрғақ шүберекпен сүртіп кетіріңіз. Тазалаған кезде панельдің бетіне қатты күш түсірмеңіз, себебі бұл панельді бүлдіруі мүмкін. Тұтанғыш сұйықтарды (мысалы, бензол, сұйылтқыш, т.с.с.) немесе тазалағыш затты ешқашан қолданбаңыз. Қатып қалған дақтарды кетіру үшін экран тазартқыш құралдың шағын мөлшерін микроталшықты шүберекке себіңіз де, онымен дақтарды сүртіп кетіріңіз.

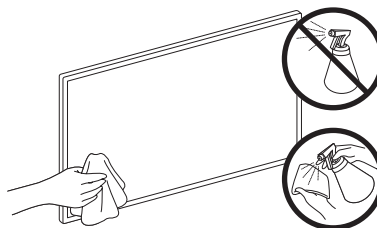

09 Техникалық сипаттамалары және басқа ақпарат

Техникалық параметрлері

LED теледидары

Үлгі атауы	QE32LS03TAK / QE32LS03TBK
Бейнебеттің ажыратымдылығы	1920 x 1080
Бейнебет өлшемі	32 дюйм
Диагональ бойынша өлшенген	80 см
Дыбыс (Шығысы)	20 Вт
Өлшемдері (Е x Б x Т)	
Корпус	728,9 x 419,4 x 24,7 мм
Тұрғымен бірге	728,9 x 452,0 x 143,0 мм
Салмағы	
Тұрғыны қоспағанда	5,3 кг
Тұрғымен бірге	5,4 кг
Қуат көзі	Айнымалы тоқ 100-240В~ 50/60Гц
Қуат тұтынуы	55 Вт

Қазақ

Жұмыс ортасының жағдайлары

Жұмыс температурасы	10°C бастап 40°C дейін (50°F бастап 104°F дейін)
Жұмыс ортасының ылғалдылығы	10% - 80%, конденсатсыз
Сақтау температурасы	-20°C бастап 45°C дейін (-4°F бастап 113°F дейін)
Сақтау ылғалдылығы	5% - 95%, конденсатсыз

- Дизайны мен техникалық сипаттамалары алдын ала ескертусіз өзгертіледі.
- Қуат көзіне қосу туралы ақпарат және тұтынылатын қуат туралы көбірек ақпарат алғыңыз келсе, өнімге жапсырылған жапсырманы қараңыз.
- One Connect астындағы жапсырмадағы ақпаратты қарауға болады.
- Теледидардың артқы жағындағы жапсырмадағы ақпаратты қарауға болады. (Кей үлгілерде ағытпаның қақпағының ішкі жағынан ақпаратты көруге болады.)

Пайдаланылатын қуат мөлшерін азайту

ТД-ды сөндірген кезде Күту режиміне ауысады. Күту режимінде тұрған кезде де шамалы мөлшерде электр қуатын пайдаланады. Пайдаланылатын қуат мөлшерін азайту үшін ТД-ды ұзақ уақыт пайдаланбаған кезде тоқ көзінен ағытыңыз.

Лицензиялар



The terms HDMI and HDMI High-Definition Multimedia Interface, and the HDMI Logo are trademarks or registered trademarks of HDMI Licensing LLC in the United States and other countries.

Ұсыныс - тек ЕО үшін ғана





Samsung Electronics осы құрылғының 2014/53/ЕО Директивасына сәйкес екенін мәлімдейді.
ЕО сәйкестік декларациясының толық мәтінін интернеттегі мына тораптан алуға болады: <http://www.samsung.com> Қолдау бетіне өтіңіз де, үлгі атауын енгізіңіз.
Бұл құрылғыны барлық ЕО елдерінде қолдануға болады.

ЕСКЕРТУ - ӨРТ ШЫҒУДЫҢ АЛДЫН АЛУ ҮШІН, МАЙ ШАМ НЕМЕСЕ БАСҚА АШЫҚ ОТ КӨЗДЕРІ
БАР ЗАТТАРДАН ОСЫ ҚҰРЫЛҒЫНЫ АЛЫС ҰСТАҢЫЗ.



Күту режимі

Пайдаланылатын қуат мөлшерін азайту үшін ТД-ды ұзақ пайдаланбағанда электр көзінен ағытыңыз.

	Символ Кедендік одақтың 005/2011 техникалық регламентіне сәйкес қолданылады және осы өнімнің қаптамасын екінші рет пайдалануға арналмағанын және жоюға жататынын көрсетеді. Осы өнімнің қаптамасын азық-түлік өнімдерін сақтау үшін пайдалануға тыйым салынады.
	Символ қаптаманы жою мүмкіндігін көрсетеді. Символ сандық код және/немесе әріп белгілері түріндегі қаптама материалының белгісімен толықтырылуы мүмкін.

EAC

- Техникалық сипаттамасы: Мәтін мен графикалық ақпараттарды көрсетуге арналған құрылғы.
- Импорттаушы
«SAMSUNG ELECTRONICS CENTRAL EURASIA» (САМСУНГ ЭЛЕКТРОНИКС ЦЕНТРАЛЬНАЯ ЕВРАЗИЯ)
ЖШС Қазақстан Республикасы, 050059, Алматы қаласы, Медеу ауданы, Әл-Фараби даңғылы, 36 үй, 3, 4 қабат
- Импортер
ТОО «SAMSUNG ELECTRONICS CENTRAL EURASIA» (САМСУНГ ЭЛЕКТРОНИКС ЦЕНТРАЛЬНАЯ ЕВРАЗИЯ)
Республика Казахстан, 050059, г. Алматы, Медеуский район, пр. Аль-Фараби, д. 36, 3, 4 этажи
- Бұл өнім «SAMSUNG ELECTRONICS CO., LTD.» толық өндірістік бақылауында өндірілген. Өндіруші атауы (моделіне байланысты және өнімде көрсетілген), өндіріс мекенжайы:
- Өндіруші
Самсунг Электроникс Ко., Лтд.
129, Самсунг-ро, Ёнгтонг-гу, Сувон-си, Гунги-до, 16677, Корея Республикасы
- «Самсунг Электроникс Рус Калуга»
Ресейде жасалған
- «Самсунг Электроникс Мадьяр Лтд.»
Венгрияда жасалған
- «Самсунг Электроникс Словакия С.Р.О.»
Словакияда жасалған
- "С.С. Ясз Пласзт Ро С.Р.Л.»
Румынияда жасалған
- «Самсунг Электроникс ХСМС СЕ Комплекс Ко., Лтд.»
Вьетнамда жасалған
- «Самсунг Электроникс Египет С.А.Е.»
Мысырда жасалған
- «Самсунг Электроникс Ко., Лтд.»
Кореяда жасалған
- «Тянжин Самсунг Электроникс Ко. Лтд.»
Қытайда жасалған
- «К-троникс (Со Жоу) Технолоджи Ко., Лтд.»
Қытайда жасалған
- Өндірілген күнін өнімдегі затбелгіден қараңыз.

- Техническое описание: Устройство, предназначенное для визуального отображения текстовой и графической информации.
- Импортер
ООО «Самсунг Электроникс Рус Компани»
123242, г. Москва, Новинский бульвар, д. 31, помещение 1, 2, Российская Федерация
- Настоящий продукт произведен под полным производственным контролем «Samsung Electronics Co., Ltd». Наименование изготовителя (зависит от модели и указано на изделии), адрес производства:
- Производитель
Самсунг Электроникс Ко., Лтд.
129, Самсунг-ро, Енгтонг-гу, Сувон-си, Кёнги-до, 16677, Республика Корея
- «Самсунг Электроникс Рус Калуга»
Произведено в России.
- «Самсунг Электроникс Мадьяр Лтд.»
Произведено в Венгрии.
- «Самсунг Электроникс Словакия С.Р.О.»
Произведено в Словакии.
- «С.С. Ясз Пласзт Ро С.Р.Л.»
Произведено в Румынии.
- «Самсунг Электроникс ХСМС СЕ Комплекс Ко., Лтд.»
Произведено во Вьетнаме.
- «Самсунг Электроникс Египет С.А.Е.»
Произведено в Египте.
- «Самсунг Электроникс Ко., Лтд.»
Произведено в Корее.
- «Тянжин Самсунг Электроникс Ко. Лтд.»
Произведено в КНР.
- «К-троникс (Сучжоу) Технолоджи Ко., Лтд.»
Произведено в КНР.
- Дату изготовления см. на этикетке продукта.

SAMSUNG

FOYDALANISH QO'LLANMASI



The Frame

LS03T

Samsung mahsulotini xarid qilganingiz uchun rahmat.



Xizmatdan to'liq foydalanish uchun mahsulotingizni bu yerda qayddan o'tkazing: www.samsung.com

Modeli _____ Seriya raqami _____

Qo'llanmani o'qishdan oldin

TV foydalanuvchi qo'llanmasi va ichki e-qo'llanma bilan keladi.

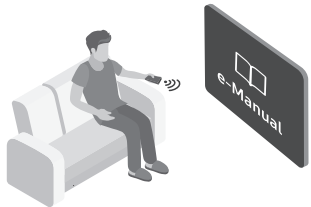

Qo'llanmani o'qishdan oldin quyidagilarni qarab chiqing:

	Foydalanuvchi qo'llanmasi	Foydalanuvchi qo'llanmasida mahsulot xavfsizligi, uni o'rnatish, anjomlar, ilk sozlash va mahsulot xarakteristikalarini haqida bilib olasiz.
	Elektron qo'llanma	TV haqida ko'proq ma'lumot uchun mahsulot tarkibidagi e-qo'llanmani o'qing. <ul style="list-style-type: none">Elektron qo'llanmani ochish uchun  >  Parametrlar > Qo'llab-quvvatlash > e-Manual-ni ochish



Veb-saytda (www.samsung.com) qo'llanmalarni yuklab olib, kompyuter yoki mobil qurilma orqali o'qishingiz mumkin.

E-qo'llanma yordamchi funksiyalarini o'rganish

- Ayrim menyu ekranlariga e-qo'llanmadan kirib bo'lmaydi.







	Qidirish	Qidiruv natijalaridan birini tanlasangiz, tegishli sahifa ochiladi.
A-Z	Indeks	Tegishli sahifaga o'tish uchun kalit so'zini tanlang. <ul style="list-style-type: none">Geografik joylashuvga qarab, menyular ishlamasligi mumkin.
	Sayt xaritasi	Unda Elektron qo'llanma har bir bandi uchun ro'yxatlar chiqadi.
	Oxirgi murojaat etilgan sahifalar	Oxirgi ko'rilgan mavzular ro'yxatidan mavzu tanlang.

E-qo'llanma sahifalaridagi tugmalar funksiyalarini o'rganish

	Hozir sinab ko'ring	Tegishli menyu bandiga kirish va funksiyani sinab ko'rish imkonini beradi.
	Ulanma	Elektron qo'llanma sahifasida tilga olingan mavzu tagiga chizilgan bo'lsa, darhol kirish mumkin.

Ogohlantirish! Xavfsizlikka oid muhim ko'rsatmalar

Televizordan foydalanishdan oldin xavfsizlik ko'rsatmalarini o'qib chiqing.
Samsung mahsulotiga qo'yilgan belgilarning izohini quyidagi jadvaldan ko'ring.

DIQQAT			
TOK URISHI XAVFI MAVJUD. OCHMANG.			II-sinf jihozi: Bu belgi xavfsizlik yuzasidan yerga ulash majburiy emasligini bildiradi. Agar bu belgi elektr shnuri mavjud mahsulotga qo'yilmagan bo'lsa, bu jihoz yerga ulangan bo'lishi SHART.
DIQQAT: TOK URMASLIGI UCHUN QOPQOQNI (YOKI ORQA QISMINI) OCHMANG. ICHIDA FOYDALANUVCHI TA'MIRLAY OLADIGAN QISMLAR YO'Q. BARCHA TURDAGI XIZMATNI MALAKALI XODIMLARGA TOPSHIRING.			O'zgaruvchan tok kuchlanishi: Bu belgi qo'yilgan nominal kuchlanish o'zgaruvchan tok kuchlanishidir.
	Bu belgi jihoz ichida yuqori kuchlanish borligini bildiradi. Bu jihozning har qanday ichki qismiga teginish xavflidir.		Doimiy kuchlanish: Bu belgi qo'yilgan nominal kuchlanish doimiy tok kuchlanishidir.
	Bu belgi jihozda ishlatish va profilaktikaga oid muhim hujjatlar borligini bildiradi.		Diqqat. Foydalanish yo'riqnomasiga qarang: Bu belgi xavfsizlikka oid batafsil ma'lumot uchun foydalanuvchi qo'llanmasiga qarash kerakligini bildiradi.

- Korpusdagi, orqa yoki pastdagi uyalar va tirqishlar havo aylanishi uchun mo'ljallangan. Jihoz barqaror ishlashi va qizib ketmasligi uchun bu uyalar va tirqishlarni hech qachon to'sib yoki yopib qo'ymang.
 - Havo aylanishi ta'minlanmagan bo'lsa, jihozni kitob javoni yoki ichki shkaf kabi tor joylarga qo'ymang.
 - Jihozni radiator yoki isitkich yaqiniga yoki ustiga qo'ymang, oftob tushadigan joyga ham qo'ymang.
 - Jihoz ustiga suv solingan idish (vaza va hokazo) qo'ymang, chunki yong'in chiqishi yoki tok urishi mumkin.
- Jihozni yomg'irda yoki suvga yaqin joylarda (vanna, unitaz, rakovina, kir yuvish tog'ora kabilar yaqinida, nam yerto'lada yoki hovuzlar yaqinida va hokazo) qoldirmang. Agar jihoz bexosdan ho'l bo'lsa, tokdan sug'uring va darhol vakolatli dilerga murojaat qiling.
- Jihozda batareya ishlatiladi. Siz yashayotgan hududda bu batareyalarni tegishli tarzda chiqitga chiqarishga oid qoidalar qabul qilingan bo'lishi mumkin. Chiqitga chiqarish yoki qayta ishlash yuzasidan ma'lumot uchun mahalliy idoralarga murojaat qiling.
- Rozетка, uzaytirgich simlar yoki adapterlarni sig'imidan ortiq yuklab yubormang, chunki natijada yong'in chiqishi yoki tok urishi mumkin.
- Elektr ta'minoti simlari shunday joylashtirilsinki, ularning ustidan yurilmasin yoki buyum qo'yilmasin. Simning oxirgi va televizorga ulangan bosh qismiga alohida e'tibor bering.

- Jihozni chaqmoqdan himoya qilish uchun yoki uzoq vaqtga e'tiborsiz qoldirilsa yoki ishlatilmaydigan bo'lsa, rozetkadan sug'urib qo'ying, antenna yoki kabel tizimini ham uzing. Shunda chaqmoq yoki elektr liniyalaridagi zo'riqish tufayli televizorga shikast yetishining oldi olinadi.
 - O'zgaruvchan tok vilkasini adapter rozetkasiga ulashdan oldin adapterning kuchlanishi mahalliy elektr ta'minotiga mos kelishiga amin bo'ling.
 - Hech qachon jihozning tirqishlariga metal buyum tiqmang. Natijada tok urishi mumkin.
 - Tok urmasligi uchun hech qachon bu jihozning ichki qismlariga tegmang. Bu jihozni faqat malakali usta ochishi lozim.
 - Vilkani mahkam o'rnatib suqing. Vilkani rozetkadan sug'urishda doim vilkadan ushlab torting. Hech qachon simidan tortib rozetkadan sug'urmang. Elektr simiga ho'l qo'lingiz bilan tegmang.
 - Agar apparat normal ishlamasa, xususan, g'ayrioddiy shovqin yoki hid chiqarsa, darhol tokdan sug'uring va vakolatli diler yoki Samsung xizmat ko'rsatish markaziga murojaat qiling.
 - Agar TV uzoq vaqt ishlatilmaydigan bo'lsa yoki siz uydan ketayotgan bo'lsangiz, vilkani sug'urib qo'ying (ayniqsa uyda bolalar, keksalar yoki nogironlar yolg'iz qoladigan bo'lsa).
 - Chang yig'ilib qolsa, elektr simi uchqun chiqarishi va qizishi yoki izolyatsiya shikastlanishi tufayli tok urishi, tok o'tishi yoki yong'in chiqishi mumkin.
 - Agar televizorni kuchli chang, yuqori yoki baland harorat, yuqori namlik, kimyoviy moddalar bor joyda yoki aeroport, vokzal kabi 24 soat ishlaydigan joyga o'rnatmoqchi bo'lsangiz, vakolatli Samsung xizmat ko'rsatish markaziga bog'lanib, maslahat oling. Aks holda televizorga jiddiy shikast yetishi mumkin.
 - Tegishli tarzda yerga ulangan vilka va rozetkadan foydalaning.
 - Yerga to'g'ri ulanmagan bo'lsa, tok urishi yoki jihozga shikast yetishi mumkin. (Faqat I-sinf jihozi.)
 - Bu jihozni butunlay o'chirish uchun rozetkadan sug'uring. Zarur paytda jihozni tezda rozetkada uzish imkoniyatini ta'minlash uchun rozetka va vilka qulay joyda bo'lishiga amin bo'ling.
 - Anjomlarni (batareyalar va hokazo) bolalar qo'li yetmaydigan joyda saqlang.
 - Jihozni tashlab yubormang yoki zarba bermang. Agar jihoz shikastlansa, tokdan sug'uring va Samsung xizmat ko'rsatish markaziga murojaat qiling.
 - Jihozni tozalash uchun vilkani rozetkadan sug'uring va jihozni yumshoq, quruq sochiq bilan arting. Mum, benzol, spirt, suyultirgich, insektitsid, havo xushbo'ylatgich, moylash materiallari yoki kir yuvish vositalari kabi kimyoviy moddalarni ishlatmang. Bu moddalar televizorning ko'rinishiga shikast yetkazishi yoki sirtidagi yozuvlarni o'chirib tashlashi mumkin.
 - Jihoz ustiga suv tomchilashi yoki sachrashiga yo'l qo'ymang.
 - Batareyalarni olovga tashlamang.
 - Batareyalarni qisqa tutashuv qilmang, qismga ajratmang yoki qizdirmang.
 - **DIQQAT:** Pultdagi batareyalar o'rniga boshqa turidagini solsangiz, portlash xavfi vujudga keladi. Faqatgina ayni yoki o'xshash turidagiga almashtiring.
- * Foydalanuvchi qo'llanmasidagi shakllar va suratlar faqat ma'lumot o'rnida berilgan bo'lib, haqiqiy jihoz ko'rinishidan farq qilishi mumkin. Jihoz dizayni va xarakteristikalarini bildirishsiz o'zgartirilishi mumkin.

Mundarija

	Qo'llanmani o'qishdan oldin	2
	Ogohlantirish! Xavfsizlikka oid muhim ko'rsatmalar	3
01	Qutida nima bor?	
02	Televizorni One Connect bilan ulash	
03	TV o'rnatish	
	Televizorni devorga o'rnatish	9
	TV uchun havo aylanishini ta'minlash	10
	Ehtiyot chorasi: Tushib ketmasligi uchun televizorni devorga mahkamlash	10
04	Bezak rejimini ishlatish	
	Rasmlarni ko'rish	13
	Tanlangan rasmning stilini belgilash	15
	Bezak rejimini sozlash	16
	Bezak rejimini SmartThings ilovasi bilan ishlatish	16
05	Samsung Smart masofadan boshqarish pulti	
	Samsung Smart masofadan boshqarish pulti tugmalari haqida	17
	Televizorni Samsung Smart masofadan boshqarish pulti bilan bog'lash	18
	Samsung Smart masofadan boshqarish pulti ichiga batareya solish	18
06	Dastlabki sozlash	
	Televizor boshqaruvi ishlatish	19
07	Tarmoqqa ulanish	
	Tarmoqqa ulanish – Simsiz	20
08	Nosozlikni hal qilish va profilaktika	
	Nosozliklarni hal qilish	21
	Bezak rejimini ishlatishdagi ehtiyot choralari	23
	Masofaviy yordam nima?	23
	Eco Sensor va ekran yorqinligi	24
	Televizorni ehtiyot qilish	24
09	Xarakteristikalar va boshqa ma'lumot	
	Xarakteristikalar	25
	Atrof-muhit masalasi	25
	Quvvat sarfini kamaytirish	25
	Litsenziyalar	26

01 Qutida nima bor?

Televizor to'plamida quyidagilar mavjudligiga ishonch hosil qiling. Birortasi yetishmasa, dilerga murojaat qiling.

- Samsung Smart masofadan boshqarish pulti & batareyalari (AA x 2)
- Foydalanuvchi qo'llanmasi
- Kafolat kartasi / Me'yoriy hujjat (ayrim mamlakatlarda yo'q)
- One Connect elektr kabeli

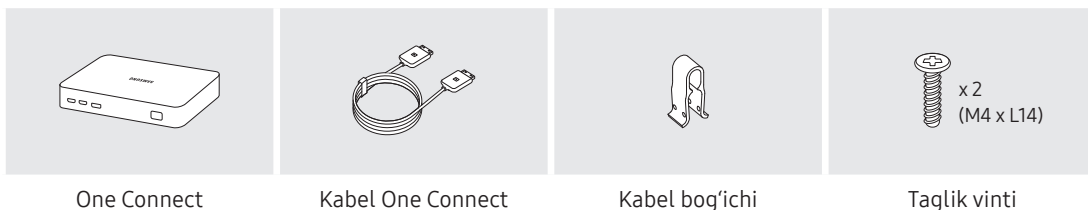

- Modeliga bog'liq ravishda anjomlarning rangi va shakli turlicha bo'lishi mumkin.
- Kabellar to'plamga kirmaydi, ularni alohida xarid qilish mumkin.
- Qutini ochganda ayrim anjomlar o'rama orqasiga yoki ichiga berkinib qolishi mumkin.

Quyidagi hollarda to'lov olinishi mumkin:

- (a) Talabingizga ko'ra mutaxassis chaqirildi, ammo mahsulotda muammolar topilmadi (ya'ni foydalanuvchi yo'riqnomasi ko'rib chiqilmagan).
- (b) Jihozni Samsung xizmat markaziga olib keldingiz, ammo jihazda hech qanday nosozlik aniqlanmadi (ya'ni, foydalanuvchi qo'llanmasi o'qilmagan).

Mutaxassis kelishidan oldin sizga to'lov miqdori aytiladi.



Ogohlantirish: Ekran ehtiyot qilinmasa, bevosita bosish tufayli shikastlanishi mumkin. Televizorni ko'rsatilganidek qilib chetlaridan ko'tarishni maslahat beramiz.



02 Televizorni One Connect bilan ulash

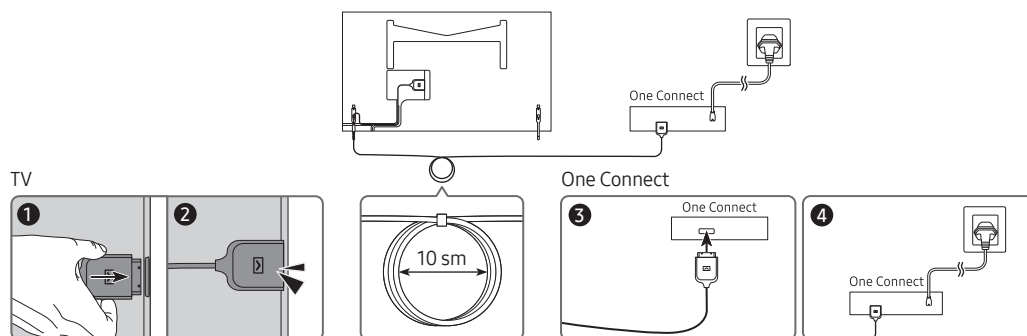

Kabel One Connectni One Connect va televizoringizga ulash uchun quyidagilarni bajaring:

1. Televizor to'liq sozlangandan va oxirgi holatiga o'rnatilgandan so'ng, yuqorida 1-3 operatsiyalar uchun ko'rsatilganidek, Kabel One Connect ni One Connect ga va televizorga ulang.
OGOHLANTIRISH: Har ikkala konnektor ham to'liq va mahkam ulanganiga amin bo'ling. Agar birortasi to'g'ri ulanmasa, tok urishi xavfi yuzaga keladi.
2. Yuqoridagi 4-bosqichda ko'rsatilganidek, One Connect elektr shnurini One Connectga ulang, keyin shnurni rozetkaga suqing.
OGOHLANTIRISH: Yo'l-yo'riqlarga aniq rioya qiling. Faqat oxirida elektr shnurini rozetkaga suqing. Kabel One Connectni televizor orqasidan yoki One Connectdan uzishdan oldin doim elektr shnurini rozetkadan sug'urib oling.
 - Batafsil ma'lumotni bezakli O'rnatish bo'yicha qisqacha qo'llanmadan oling.
3. Moslamalaringizni (kabel, Blu-ray pleyeri va hokazo) One Connect ga ulang. Tafsilotlari uchun Qo'shimcha qismlar bo'limiga qarang.



- One Connect oyog'i osmondan yoki tik holatda ishlatilmasligi kerak.
- Kabel One Connect ulayotganda, konnektorlarning shakli va hajmiga e'tibor bering, ular to'g'ri ulanishi kerak. Aks holda jihoz noto'g'ri ishlashi mumkin.
- Kabel One Connect ulayotganda ehtiyot bo'ling, Kabel One Connect kabeli buralib ketmasin. Aks holda televizor yaxshi ishlamasligi yoki kabelga zarar yetishi mumkin.
- Qolgan kabelni tartibga solish borasida avvalgi sahifadagi rasmga qarang.
- Kabelga nisbatan quyidagilardan ehtiyot bo'ling. Kabel One Connect tarkibida elektr zanjiri mavjud. Kabelga shikast yetkazib, tok urishi xavfini yuzaga keltirishingiz mumkin.
- One Connect ni ehtiyotkorlik bilan ishlatting. U og'ir.



Bukish



Burash



Tortish



Bosish



Tok urishi

03 TV oʻrnatish

Televizorni devorga oʻrnatish



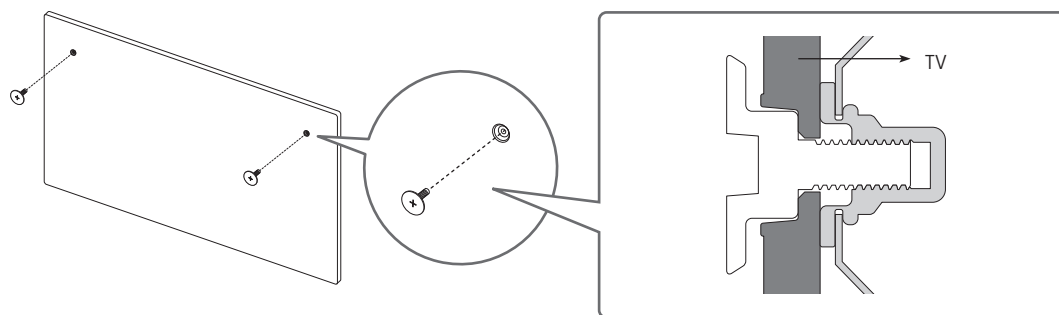

Agar televizorni devorga oʻrnatsangiz, ishlab chiqaruvchi bergan koʻrsatmalarga aniq rioya qiling. Toʻgʻri oʻrnatilmasa, televizor siljishi yoki tushib ketishi natijasida bolalarga yoki kattalarga jiddiy jarohat yetkazishi va televizorga jiddiy shikast yetishi mumkin.

- Samsung devor kronshteyni bilan birga kelgan oʻrnatish qoʻllanmasiga qarang.

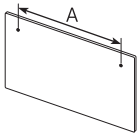

- Agar devor kronshteynini oʻzingiz oʻrnatishga qaror qilsangiz, mahsulotga shikast yetkazilishiga yoki biror kishi jarohatlanishiga Samsung Electronics javob bermaydi.
- Kronshteynni mustahkam, polga perpendikulyar joylashgan devorga oʻrning. Devor kronshteynini gipsokartondan boshqa yuzaga oʻrnatishdan oldin qoʻshimcha maʼlumot uchun mutaxassisga murojaat qiling. Agar televizorni shiftda yoki qiya devorda oʻrnatsangiz, tushib ketib, jiddiy jarohat yetkazishi mumkin.

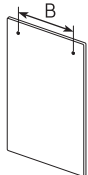
Turi	Duymdagi oʻlchamlari	Tishli teshiklarning parametrlari millimetrd	Vint	Miqdori
	32	582,2	 M4	2
		277,5		



Televizor yoqilganligida kronshteynni oʻrnatmang. Bu tok urishi natijasida jarohatga olib kelishi mumkin.

- Oʻrnatish uchun faqat mahsulot bilan birga berilgan vintlarni ishlatning. (Ushbu koʻrsatmalarga rioya qilinmasa, televizorning buzilishi yoki televizor devordan qulashi mumkin.)
- Vintlarni haddan tashqari qotirib yubormang. Bu mahsulotning tushib ketishi yoki shikastlanishiga va shu tufayli biror kimsaning jarohatlanishiga olib kelishi mumkin. Samsung bu kabi hodisalarga javobgar boʻlmaydi.
- Samsung Electronics kompaniyasi boshqa devorga oʻrnatish moslamasidan foydalanish natijasida mahsulot shikastlanishi yoki shaxsiy jarohatlar uchun, yoki isteʼmolchi mahsulotni oʻrnatish koʻrsatmalariga amal qilmasa javobgar boʻlmaydi.

TV uchun havo aylanishini ta'minlash

TV ni va One Connect qurilmasini o'rnatish paytida, to'g'ri ventilyasiya sharoyitini yaratish uchun TV va One Connect qurilmalari bilan boshqa narsalar (devor, xona tomonlari va hokazolar) oralig'ida kamida 10 sm masofa qoldiring. Yetarlicha havo aylanishi ta'minlanilmasa, jihoz qizib ketib, yong'in chiqishi yoki jihozda muammo paydo bo'lishi mumkin.

- Televizorni stend yoki kronshteyn bilan o'rnatishda faqat Samsung Electronics tomonidan ishlab chiqarilgan qismlarni ishlatishni maslahat beramiz. Boshqa ishlab chiqaruvchining qismlari ishlatilsa, jihoz bilan qiyinchilik tug'ilishi yoki tushib ketishi oqibatida jarohat yetkazishi mumkin.

Ehtiyot chorasi: Tushib ketmasligi uchun televizorni devorga mahkamlash



Diqqat: Televizor tortilsa, itarilsa yoki ustiga chiqilsa, tushib ketishi mumkin. Ayniqsa bolalar televizorga osilib, qimirlatib qo'ymas. Natijada televizor ag'darilib tushib, jiddiy jarohat yoki o'limga olib kelishi mumkin. Televizor bilan birga kelgan xavfsizlik flayeridagi barcha ehtiyot choralarini ko'ring. Qo'shimcha barqarorlik va xavfsizlik uchun keyingi sahifada ta'riflangan tushib ketishga qarshi moslamani sotib olib, o'rnatishingiz mumkin.



OGOHLANTIRISH: Hech qachon televizorni beqaror joyga joylashtirmang. Televizor tushib ketib, jiddiy jarohat yoki o'limga sabab bo'lishi mumkin. Quyidagi kabi oddiy ehtiyot choralarini ko'rish bilan ko'pgina jarohatlarning, ayniqsa bolalarning jarohatlari oldini olish mumkin

- Doim televizorni ishlab chiqaruvchi tomonidan tavsiya qilingan korpus yoki taglik yoki mahkamlash usullaridan foydalaning.
- Doim televizorni xavfsiz ushlab turishi mumkin bo'lgan mebellardan foydalaning.
- Doim televizorning ushlab turuvchi mebel qirrasidan ortiqcha osilib turmaganiga ishonch hosil qiling.
- Doim bolalarni televizor yoki uning boshqaruv elementlariga yetishi uchun mebel ustiga chiqishning xavfli ekani to'g'risida ogohlantiring.
- Doim televizorga ulangan simlar va kablarni shunday tortingki, ularga qoqilib ketish, tortish yoki ushlab mumkin bo'lmasin.
- Hech qachon televizorni beqaror joyga joylashtirmang.
- Hech qachon mebel va televizorni turg'un tayanchga anker boltlar bilan qotirmasdan turib, baland mebellarga televizorni (masalan, shkaf yoki kitob javoni) joylashtirmang.
- Hech qachon televizor va qo'llab-quvvatlovchi mebel o'rtasida joylashgan mato yoki boshqa materiallar ustiga televizorni joylashtirmang.
- O'yinchoq yoki pult kabi narsalarni televizor yoki u joylashgan mebel ustiga qo'ymang, bolalar osilib chiqishi mumkin.

Agar mavjud televizor qoldirilib, boshqa joyga ko'chiriladigan bo'lsa, yuqoridagilarga amal qiling.

- Taglikka o'rnatilsa, bu jihozning displeyi biroz orqaga egilgan bo'ladi va uning burchagini rostlab bo'lmaydi.
- Agar taglikka birorta buyum qo'yilsa yoki pol nishab bo'lsa, jihoz tushib ketib, natijada noto'g'ri ishlashi yoki tan jarohati yetkazishi mumkin.

Televizorning tushib ketishi oldini olish

1. Mos keladigan vintlar yordamida skobkalar to'plamini devorga mahkamlang. Vintlar devorga mahkam qotganiga amin bo'ling.
 - Devorning turiga qarab, anker singari qo'shimcha materiallar kerak bo'lishi mumkin.
2. Mos o'lchamli vintlar yordamida skobkalar to'plamini televizorga mahkamlang.
 - Vintlarning xususiyatlari "Vintlar" bo'limida "Televizorni devorga o'rnatish" sarlavhasi ostidagi jadvalda keltirilgan.
3. Televizorga qotirilgan skobkalar bilan devorga qotirilgan skobkalarni mustahkam, kuchli sim bilan bog'lang va simni mahkam qotiring.
 - Televizorni orqaga tushib ketmaydigan qilib, devorga yaqin o'rnating.
 - Simni ulaganda devorga qotirilgan skobkalar televizorga qotirilgan skobkalar bilan bir xil balandlikda yoki pastroqda bo'lsin.

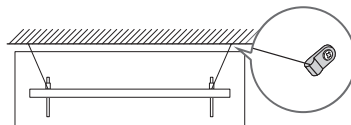
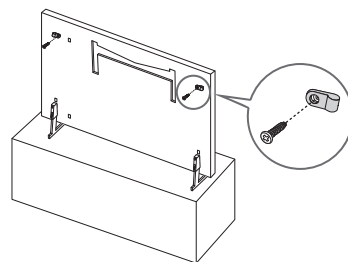



- Modeliga qarab, jihozning rangi va shakli farqlanishi mumkin.

04 Bezak rejimini ishlatish

> Bezak

Televizorni tomosha qilmayotganda **Bezak** rejimi funksiyasi yordamida tasvirlar yoki rasmlar singari kontentni to'liq ekran rejimida ko'rsatish mumkin.

- TV rejimiga yoki **Bezak** rejimiga o'tish uchun pultdagi  tugmasini bosing.
- TV rejimiga o'tish uchun **Bezak** rejimida  tugmasini bosing.
- Televizorni to'liq o'chirish uchun masofadan boshqarish pultidagi  tugmasini bosib turing yoki televizorning yuqori chap burchagidagi Televizor boshqaruvi tugmasini bosing.
 - Samsung Smart masofadan boshqarish pultidan boshqa pult ishlatsangiz, televizor butunlay o'chmasligi mumkin.
- **Bezak** rejimida televizorning yorqinligi va rang tusi atrof-muhitga qarab avtomatik ravishda o'zgaradi, televizor avtomatik ravishda o'chishi mumkin.
 - **Bezak** rejimida atrofqa qorong'ulik tushsa, ekran avtomatik ravishda o'chishi belgilab qo'yilgan.
- **Bezak** rejimida mobil qurilmadagi SmartThings ilovasi yordamida qurilmani televizorga ulab, undagi suratlarni tomosha qilish mumkin.
 - TV modeli yoki mobil qurilmaga qarab, bu funksiya ishlamasligi mumkin.
 - SmartThings ilovasining versiyasiga qarab, ayrim funksiyalar farqlanishi mumkin.

Rasmlarni ko'rish

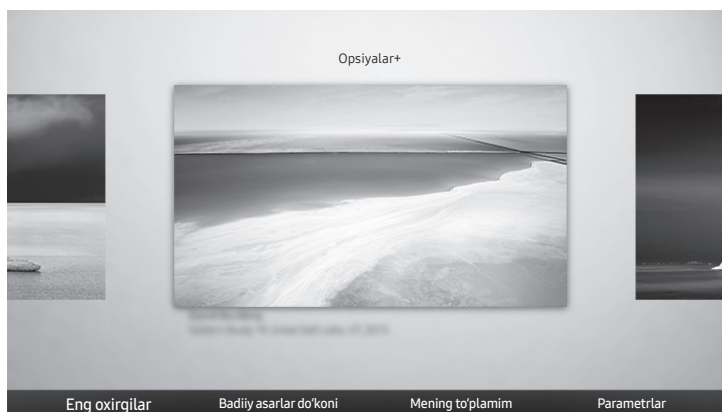

- Modeli va geografik hududga qarab, televizoringizdagi rasm yuqoridagidan farqlanishi mumkin.

Bezak rejimida rasmni ko'rish uchun quyidagi menyulardan birini tanlang. Rasm tanlanadigan submenyuga o'tish uchun **Bezak** rejimida Tanlang tugmasini, to'rtta strelkadan birini yoki  tugmasini bosing. Keyin pultdagi strelkalar yordamida kerakli rasimga o'ting va Tanlang tugmasini bosing. ✓ **O'rnatish** yozuvi tanlangan rasm ustida paydo bo'ladi va tanlangan rasmni **Bezak** rejimida ko'rish mumkin.

- **Eng oxirgilar**
Oxirgi tanlangan rasmlarni ishlatish mumkin.
- **Badiiy asarlar do'koni**
Turli rasmlarni sotib olish uchun **Badiiy asarlar do'koni** ga borish mumkin.
 - Tarmoq aloqasi holatiga qarab, **Badiiy asarlar do'koni** paydo bo'lmasligi mumkin.
- **Mening to'plamim**
 **Sevimli** qilib belgilangan rasmlar va suratlar ro'yxatini **Sevimlilar** ichida ko'rish mumkin. Tashqi xotira qurilmasi yoki mobil qurilmada saqlangan rasmlar orasida keraklilarini tanlab, **Mening suratlarim** jildida saqlash mumkin.
 - Mobil qurilmadan rasmlarni yuklash uchun unda SmartThings ilovasi o'rnatilgan bo'lishi kerak.

Rasmlarni vaqti asosida ko'rish

1. Pultdagi strelka tugmalari yordamida **Mening to'plamim** bandiga o'ting.
2. Strelka tugmalari yordamida **Sevimlilar** yoki **Mening suratlarim** bandiga o'ting.
USB yoki SmartThings ilovasi orqali ulangan mobil qurilmadagi rasmlarni ko'rish uchun ulangan qurilmadagi kerakli rasmlarni tanlab, **Mening suratlarim** ichiga saqlang.
3. Pultdagi strelka tugmalari yordamida ekran tepasidagi **Opsiyalar+** bandiga o'ting.
4. **Slayd namoyishini boshlash** bandi chiqqanida Tanlang tugmasini bosing.
5. Pultdagi strelkalar yordamida rasmlar almashtiriladigan vaqtni tanlang, keyin Tanlang tugmasini bosing.

Tashqi xotira qurilmasidan rasmlarni import qilish

1. Rasmlar saqlangan tashqi xotira qurilmasini televizorga ulang.
2. Pultdagi strelka tugmalari yordamida **Mening to'plamim** bandiga o'ting, keyin ulangan tashqi xotira qurilmasiga o'ting.
3. Pultdagi strelka tugmalari yordamida ekran tepasidagi **Suratlarimga saqlash** bandiga o'ting, keyin Tanlang tugmasini bosing.
4. Pultdagi strelkalar yordamida birorta rasmga o'ting va Tanlang tugmasini bosing.
 - Bir nechta rasmni tanlash mumkin.
5. Pultdagi strelka tugmalari yordamida ekran tepasidagi **Belgilanganlarni saqlash** bandiga o'ting, keyin Tanlang tugmasini bosing.
6. Tanlangan rasmlar bu yerda saqlanadi: **Mening suratlarim**.
 - Tavsiya qilingan piksellar zichligi: 1920 x 1080 (16:9)

Badiiy asarlar do'koni rasmlarini sotib olish

1. Pultdagi strelka tugmalari yordamida **Badiiy asarlar do'koni** bandiga o'ting.
2. Pultdagi strelkalar yordamida birorta mavzuga o'ting va Tanlang tugmasini bosing. Ekrandagi har qanday bo'linma yoki rasmni tanlash mumkin.
 - Kirish yo'lagi har bir mavzuda farqlanishi mumkin.
3. Pultdagi strelkalar yordamida birorta rasmga o'ting va Tanlang tugmasini bosing.
4. Pultdagi strelka tugmalari yordamida ekran tepasidagi **Opsiyalar+** bandiga o'ting, keyin **Sinov tariqasidagi obuna** yoki **Sotib olish** tugmasini bosish orqali tanlangan rasmni sotib oling.
 - Agar **Bezak do'koniga a'zolik** a'zosi bo'lmasangiz, **Sinov tariqasidagi obuna** chiqadi.
5. Pultdagi strelkalar yordamida to'lov usullarini tanlang va Tanlang tugmasini bosing.
6. To'lash uchun ekrandagi ko'rsatmalarga rioya qiling.

Bezak do'koniga a'zolikga obuna bo'lish

Bezak do'koniga a'zolikga obuna bo'lsangiz, **Badiiy asarlar do'konidan** cheksiz foydalanish va turli tasviriy asarlardan bahra olib, xohlaganingizcha almashtirish mumkin bo'ladi.

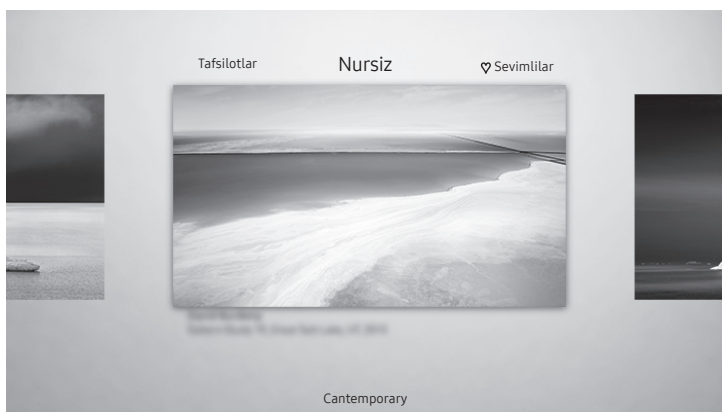

1. Pultdagi strelka tugmalari yordamida **Badiiy asarlar do'koni** bandiga o'ting.
2. Pultdagi strelka tugmalari yordamida **A'zolik** bandiga o'ting.
3. Obuna ma'lumotlarini kiritish uchun ekrandagi ko'rsatmalarga rioya qiling.

Tanlangan rasmning stilini belgilash



- Modeli va geografik hududga qarab, televizoringizdagi rasm yuqoridagidan farqlanishi mumkin.

Pultdagi strelka tugmalari yordamida ekran tepasidagi **Opsiyalar+** bandiga o'ting. Quyidagi menyularni ishlatish mumkin:

- **Tafsilotlar**
Rasm haqida batafsil ma'lumot topish mumkin.
- **Surat filtri**
Rasmga istagan filtrni qo'llashingiz mumkin.
 - Bu funksiya faqat **Mening suratlarim** ichida saqlangan rasmlarga ishlatiladi.
- **Nursiz**
Ta'bingizga qarab, rasmga turli qirra stillari va ranglarni qo'llash mumkin.
 - Bu funksiya faqat **Mening suratlarim** ichida saqlangan rasmlarga ishlatiladi.
- **Sevimli**
Pultdagi Tanlang tugmasini bosish orqali rasmni sevimli qilib belgilash yoki belgilamaslik mumkin. Sevimli qilib belgilanganlarni **Mening to'plamim > Sevimlilar** bo'limida ko'rish mumkin.
 -  **Sevimli**: Sevimli qilib belgilanmagan.
 -  **Sevimli**: Sevimli qilib belgilangan.

Rasmga nisbatan qirra stili yoki rangni qo'llash

1. Pultdagi strelka tugmalari yordamida qirra stili yoki rangini o'zgartirmoqchi bo'lgan rasmga o'ting, ekran tepasidagi **Opsiyalar+** bandiga o'ting, keyin **Nursiz** bandini tanlang.
2. Pultdagi strelka tugmalari yordamida kerakli qirra stili va rangni tanlang.
3. Chegara uslubi va rangini o'zgartiring va undan keyin fokusni tasvirga o'tkazish uchun Tanlang tugmasini bosing.
 - Agar faqatgina chetlarining stili yoki rangini o'zgartirmoqchi bo'lsangiz, o'zgartiring, keyin saqlash uchun Tanlang tugmasini bosing.
4. Tanlangan qirra stili va rangni saqlash uchun yana Tanlang tugmasini bosing.
 - Agar chiqish uchun  tugmasini bossangiz, o'zgartirilgan qirra stili va rang saqlab qolinmaydi.

Bezak rejimini sozlash

In **Bezak** rejimida pultdagi strelka tugmalari yordamida pastdagi **Parametrlar** menyusiga o'ting. Quyidagi funksiyalarni rostlash mumkin:

- **Ravshanlik**
Pultdagi strelka tugmalari yordamida tepadagi **Tahrirlash** bandiga o'ting, keyin Tanlang tugmasini bosing. Keyingi ekranda rasmning yorqinligini rostlang. Kerakli sozlamalarni tanlagach, pultdagi Tanlang tugmasini bosing.
 - **Bezak** rejimida darhol **Ravshanlik** qo'yish uchun pultdagi  tugmasini bosing.
- **Uyqu taymeri**
Belgilangan vaqt ichida televizor atrofida hech qanday harakat aniqlanmasa, televizor avtomatik ravishda o'chadi. Pultdagi strelka tugmalari yordamida tepadagi bandlarga o'ting. Kerakli vaqtni tanlagach, pultdagi Tanlang tugmasini bosing.
- **Night Mode**
Bu funktsiya yoqilganida televizor atrofida yorug'lik aniqlanmasa, televizor avtomatik ravishda o'chadi. Pultdagi strelka tugmalari yordamida tepadagi bandlarga o'ting, keyin bu funktsiyani yoqing yoki o'chiring.

Mening to'plamim rasmlarini olib tashlash

Mening to'plamim ichida saqlangan rasmlarni olib tashlash mumkin.

1. Pultdagi strelka tugmalari yordamida **Mening to'plamim** bandiga o'ting.
2. Pultdagi strelka tugmalari yordamida **Sevimlilar** yoki **Mening suratlarim** bandiga o'ting.
3. Pultdagi strelka tugmalari yordamida ekran tepasidagi **Opsiyalar+** bandiga o'ting.
4. Fokusni **O'chirish** ga o'tkazing, keyin pultdagi Tanlang tugmasini bosing.
5. Pultdagi strelkalar yordamida birorta rasmga o'ting va Tanlang tugmasini bosing.
 - Bir nechta rasmni tanlash mumkin.
6. Pultdagi strelka tugmalari yordamida ekran tepasidagi **tanlanganni olib tashlash** bandiga o'ting, keyin Tanlang tugmasini bosing.

Bezak rejimini SmartThings ilovasi bilan ishlatish

Mobil qurilmangizda SmartThings ilovasini o'rnatgach, quyidagi funksiyalarni ishlatishingiz mumkin:

SmartThings ilovasini Google Play Store, Samsung Apps yoki App Store dan yuklab olish mumkin.

- SmartThings ilovasining versiyasiga qarab, xususiyatlari yoki terminologiyasi farqlanishi mumkin.
- Planshetlarda **Bezak** rejimining xususiyatlari SmartThings ilovasida ishlamasligi mumkin.
- Tasvir tanlash
- **Bezak do'koniga a'zolikga** obuna bo'lish
- Collage yaratish: Bir nechta rasmni birlashtirish.
- Rasmlarga nisbatan qirra stili yoki rangni qo'llash
- **Bezak** rejimi uchun yorqinlikni belgilash
- Sleep After sozlash: **Bezak** rejimida belgilangan vaqt ichida hech qanday harakat aniqlanmasa, televizor avtomatik ravishda o'chadi.
- Night Mode sozlash: Xonada yorug'lik aniqlanmasa, Frame avtomatik ravishda o'chadigan qilib belgilang.

05 Samsung Smart masofadan boshqarish pulti

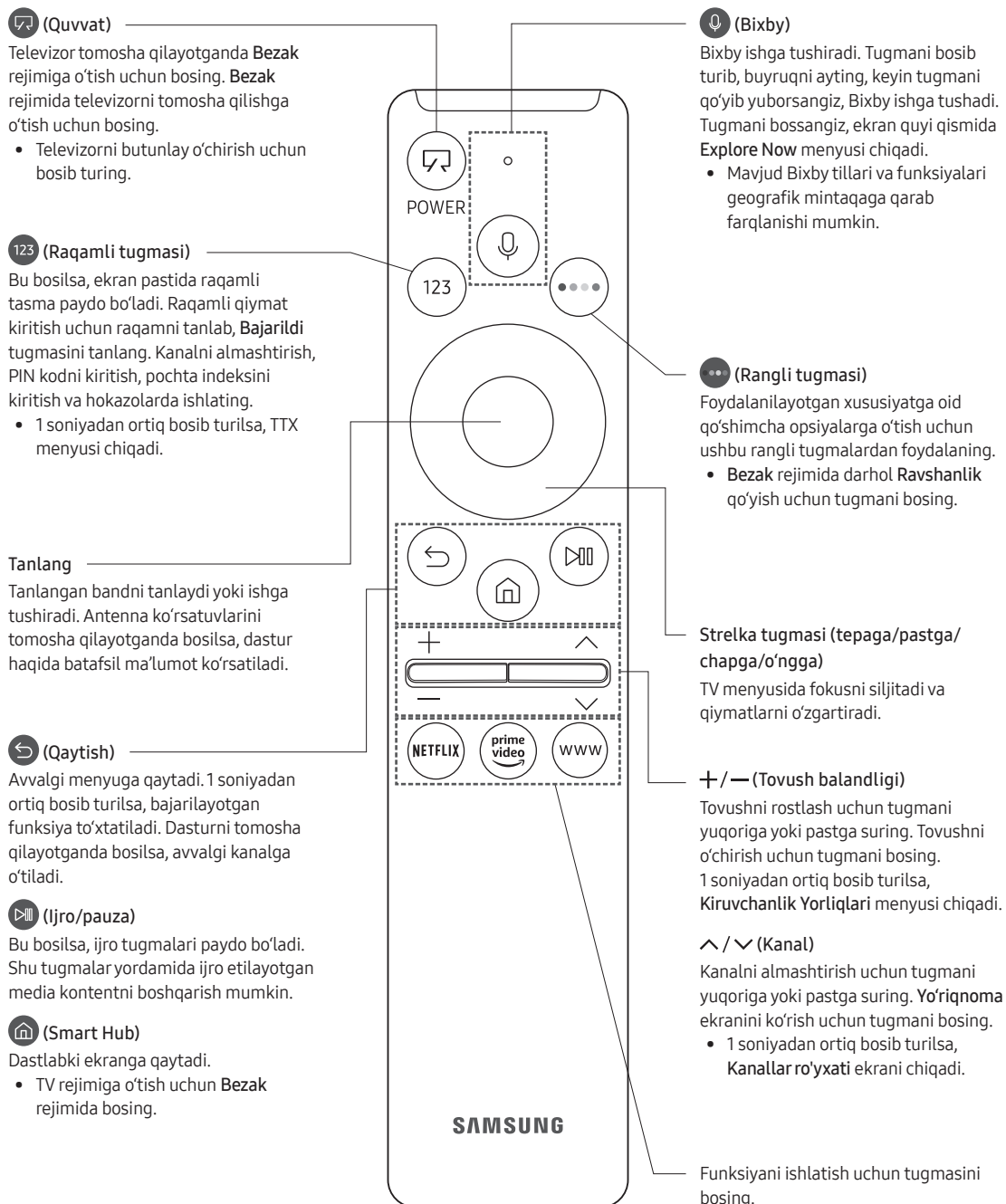

Samsung Smart masofadan boshqarish pulti tugmalari haqida

- Samsung Smart masofadan boshqarish pulti rasmlari, tugmalari va funksiyalari modeliga qarab farq qilishi mumkin.

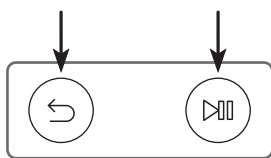

Televizorni Samsung Smart masofadan boshqarish pulti bilan bog'lash



Televizorni birinchi marta yoqqaningizda Samsung Smart masofadan boshqarish pulti avtomatik ravishda televizor bilan bog'lanadi. Agar Samsung Smart masofadan boshqarish pulti avtomatik ravishda televizorga bog'lanmasa, uni televizordagi pult datchigiga qaratib, chapdagi rasmda ko'rsatilgan  va  belgili tugmalarni birga 3 soniyadan ortiq bosib turing.

Samsung Smart masofadan boshqarish pulti ichiga batareya solish

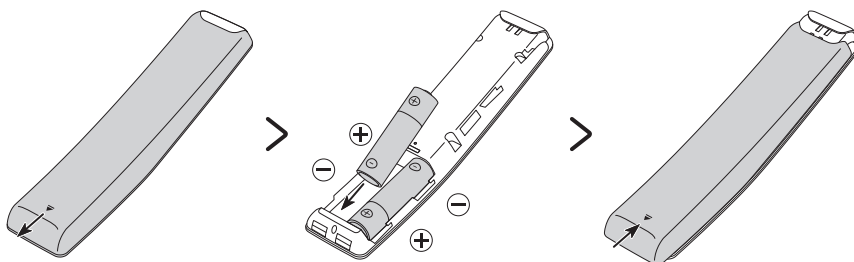

Batareyalarni (1.5V AA turidagi) o'rnatish uchun orqa qopqoqni rasm partki qismidagi strelka yo'nalishida itarib oching, keyin batareyalarni rasmda ko'rsatilganidek qilib soling. Musbat va manfiy tomonlari to'g'ri yo'nalishda qo'yilganiga amin bo'ling. Orqa qopqoqni ko'rsatilganidek qilib yoping.

- Uzoq vaqtga yetishi uchun ishqorli batareyalarni ishlatish tavsiya etiladi.

06 Dastlabki sozlash

Televizorni ilk bor yoqqaningizda darhol dastlabki sozlash ishga tushadi. Dastlabki sozlash orqali televizor ishlashi uchun kerakli sozlamalar, masalan, efirni qabul qilish, kanal qidirish, tarmoq aloqasi va boshqalar sozlanadi.

- Dastlabki sozlashni boshlashdan oldin tashqi qurilmalarni ulab oling.
- Televizorning smart funksiyalarini ishlatish uchun internetga ulangan bo'lishi kerak.
- Televizor sozlamasi gorizontal yo'nalishga moslashtirilgan.

Televizor menyusi orqali ham dastlabki sozlashni boshlash mumkin (🏠 > ⚙️ Parametrlar > Umumiy > Qayta o'rnatish).

Dastlabki sozlash ekranidagi ko'rsatmalarga amal qilib, televizorning asosiy sozlamalarini o'zingizga moslab oling.

Televizor boshqaruvi ishlatish

Televizorni televizorning yuqori chap burchagidagi **Televizor boshqaruvi** tugmalari bosib yoqish va keyin **Boshqaruv menyusi** dan foydalanish mumkin. Televizor ishlab turganida **Televizor boshqaruvi** tugmasini bossangiz, **Boshqaruv menyusi** menyusi ko'rsatiladi. Undan foydalanish haqida qo'shimcha ma'lumot uchun quyidagi rasmga qarang.

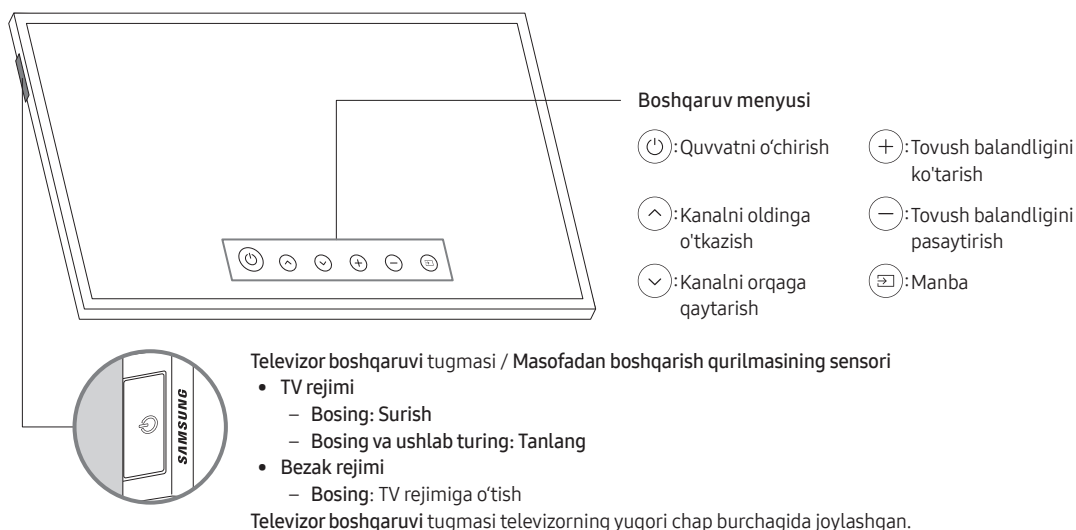

- Bezak rejimida televizorning yuqori chap burchagidagi quvvat ko'rsatkichi o'chadi.

07 Tarmoqqa ulanish

Televizor tarmoqqa ulanilsa, Smart Hub kabi onlayn xizmatlarga kirish va dasturiy ta'minotni yangilash mumkin bo'ladi.

Tarmoqqa ulanish – Simsiz

Televizorni simsiz ulanish nuqtasi yoki modem orqali internetga ulang.

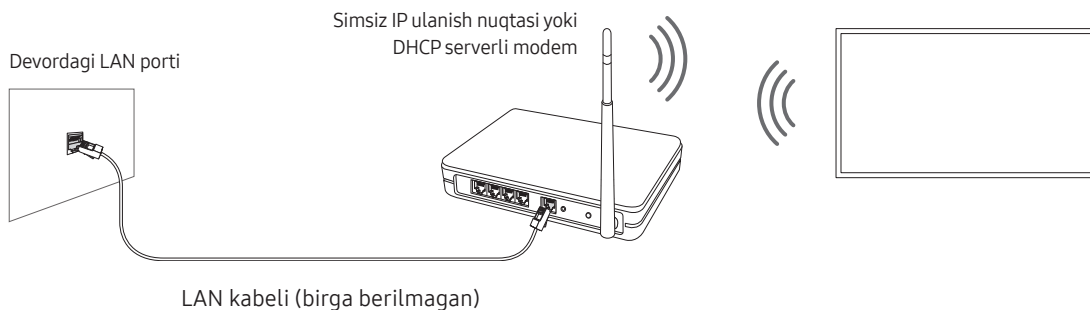

08 Nosozlikni hal qilish va profilaktika

Nosozliklarni hal qilish

Agar televizorda muammo bo'lsa, avval ushbu ehtimoliy muammolar va yechimlarni ko'ring. Muqobil ravishda e-qo'llanmadagi Nosozliklarni hal qilish yoki Savol-javob bo'limiga qarang. Agar bu maslahatlar ish bermasa, "www.samsung.com" saytiga borib, Support tugmasini bosib yoki shu qo'llanma orqasida berilgan Samsung servis markazi bilan bog'laning.

- TFT LED paneli subpiksellardan tashkil topgan bo'lib, ularni ishlab chiqarish uchun ilg'or texnologiya kerak. Shunda ham ekranda bir nechta yorqin yoki qoramtir piksel bo'lishi mumkin. Bu piksellar jihozning ishlashiga hech qanday ta'sir ko'rsatmaydi.
- Televizorni optimal holatda tutish uchun dasturiy ta'minotini yangilang. TV menyusidagi **Hozir yangilash** yoki **Avtomatik yangilash** funksiyalarini ishlating (🏠 > ⚙️ **Parametrlar** > **Qo'llab-quvvatlash** > **Dasturiy ta'minot yangilanishi** > **Hozir yangilash** yoki **Avtomatik yangilash**).
- Portret rejimi rejimida ba'zi dasturlar yoki tashqi kirishlar to'liq ekran rejimini qo'llab-quvvatlamasligi mumkin.

Televizor yonmayпти.

- Elektr shnuri One Connect va rozetkaga mahkam tiqilganligini tekshiring.
- Devorning rozetkasi ishlayotganiga va televizorning yuqori chap burchagidagi masofadan boshqarish pultining datchigi qizil rangda yonayotganligiga ishonch hosil qiling.
- Muammo masofadan boshqarish pultida emasligiga ishonch hosil qilish uchun televizorning yuqori chap burchagidagi **Televizor boshqaruvi** tugmasini bosib. Agar televizor yonsa, "Masofaviy pult ishlamayпти" yechimiga qarang.

Hech qanday tasvir/video/tovush yo'q yoki tashqi qurilmadan buzuq tasvir/video/tovush chiqmoqda yoki televizorda "Kuchsiz signal yoki signal yo'q" yozuvi chiqqan yoki kanal topib bo'lmayпти.

- Qurilma to'g'ri ulanganini va barcha kabellar oxirigacha tiqilganini tekshiring.
- Televizor va tashqi qurilmalarga ulangan barcha kabellarni sug'urib, qaytadan tiqib ko'ring. Iloji bo'lsa, yangi kabel ishlatib ko'ring.
- Kirish manbasi to'g'ri tanlanganini tekshiring (🏠 > 📺 **Manba**).
- Muammo televizorda yoki qurilmada ekanini aniqlash uchun televizorni diagnostika qildiring (🏠 > ⚙️ **Parametrlar** > **Qo'llab-quvvatlash** > **Qurilmaga qarov** > **O'zini-o'zi diagnostika qilish** > **Tasvirni sinab ko'rish** yoki **Tovushni tekshirish**).
- Agar sinash natijalari normal bo'lsa, har bir qurilmaning elektr simini sug'urib, qayta tiqish orqali ulangan qurilmalarni qayta ishga tushiring. Muammo hal bo'lmasa, ulangan qurilmaning foydalanuvchi qo'llanmasidagi ulash ko'rsatmalariga qarang.
- Agar kabel yoki sun'iy yo'ldosh antenasi ishlatmayotgan bo'lsangiz va televizor antenadan yoki devordagi kabel ulanishidan signal olayotgan bo'lsa, kanal qidirish uchun **Avtomatik sozlash** funksiyasini ishlating (🏠 > ⚙️ **Parametrlar** > **Efiringa uzatilayпти** > **(Avtomatik sozlash parametrlari)** > **Avtomatik sozlash**).
 - Model yoki geografik joylashuvga qarab, **Avtomatik sozlash parametrlari** chiqmasligi mumkin.
 - Agar kabel yoki sun'iy yo'ldosh antenasi ishlatmayotgan bo'lsangiz, ularning qo'llanmasini o'qing.

CI+ ishlamayapti.

- Samsung televizoringiz CI+ 1.4 standartlariga muvofiq keladi.
- CI+ Common Interface moduli bu qurilmaga mos kelmasa, modulni chiqarib oling va CI+ operatoridan yordam so'rang.

Masofaviy pult ishlamayapti.

- Masofadan boshqarish pultidagi quvvat tugmasini bosganingizda televizorning yuqori chap burchagidagi quvvat indikatorini yonib-o'chib turganligiga ishonch hosil qiling. Agar o'chib-yonmasa, pultdagi batareyalarni almashtiring.
- Batareyalarning qutblari (+/-) to'g'ri yo'nalishda o'rnatilgan bo'lsin.
- Pultni 1,5-1,8 metr uzoqlikda televizorga qarating.
- Agar televizor bilan birga Samsung Smart masofadan boshqarish pulti (Bluetooth pult) kelgan bo'lsa, uni televizorga bog'lashni unutmang.

Kabel yoki sun'iy yo'ldosh antenasining pulti televizorni yoqib-o'chirmaydi yoki tovushini rostlamaydi.

- Kabel yoki sun'iy yo'ldosh antenasining pultini televizorni boshqaradigan qilib dasturlang. SAMSUNG TV kodi uchun kabel yoki sun'iy yo'ldosh antenasining qo'llanmasiga qarang.

TV sozlamalari 5 daqiqadan keyin o'chib ketmoqda.

- Televizor Reklama rejimida. Foydalanish rejimi bandini Umumiy menyusida bunga o'zgartiring: Uy rejimi (🏠) > Parametrlar > Umumiy > Tizim menejeri > Foydalanish rejimi > Uy rejimi).

Wi-Fi beqaror ishlamoqda

- Televizor tarmoqqa ulanganini tekshiring (🏠) > Parametrlar > Umumiy > Tarmoq > Tarmoq holati).
- Wi-Fi paroli to'g'ri kiritilganini tekshiring.
- Televizor bilan modem/ulanish nuqtasi orasidagi masofani tekshiring. Masofa 15,2 metrdan oshmasligi lozim.
- Simsiz qurilmalarni ishlatmaslik yoki o'chirib qo'yish orqali xalaqitlarni kamaytiring. Bundan tashqari, televizor bilan modem/ulanish nuqtasi orasida to'siq bo'lmasin. (Jihozlar, simsiz telefonlar, toshdan yasalgan devor/kaminlar va boshqalar Wi-Fi signalini kuchsizlantirishi mumkin.)

Bir qavatli

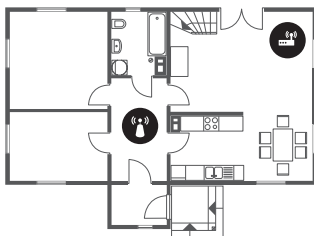

Ko'p qavatli



- 📶 Simsiz ulanish nuqtasi
- 📶 Simsiz repiter (vay-fay to'liqini kuchaytiruvchi moslama)

- Internet provayderi bilan bog'lanib, modem/ulanish nuqtasi va televizorning MAC manzillarini qayd qilish uchun tarmoqqa qayta ulashlarini so'rang.

Video ilovalar muammolari (Youtube va hokazo)

- DNS (domen nomi serveri) bandini bunga o'zgartiring: 8.8.8.8. Buni tanlang: (🏠) > ⚙️ Parametrlar > Umumiy > Tarmoq > Tarmoq holati > IP parametrlari > DNS ni o'rnatish > Qo'lda kiritish > DNS Serveri > 8.8.8.8 kiritish > OK.
- Qayta qo'yish uchun buni tanlang: (🏠) > ⚙️ Parametrlar > Qo'llab-quvvatlash > Qurilmaga qarov > O'zini-o'zi diagnostika qilish > Smart Hub sozlamalarini tiklash.

Bezak rejimini ishlatishdagi ehtiyot choralari

- Televizor o'rnatilgan va ishlayotgan muhitga qarab, datchik turlicha ishlashi mumkin.
 - Televizor turgan polning rangiga qarab, ekranning yorqinligi va rang tusi o'zgarishi mumkin.
 - Televizor atrofidagi hudud qorong'u yoki juda yorug' bo'lsa, ekran yorqinligi cheklanishi yoki datchik yaxshi ishlamasligi mumkin.
 - Agar televizor juda balandga yoki pastga o'rnatilgan bo'lsa, datchik yaxshi ishlamasligi mumkin.
- Quvvatni avtomatik o'chirish (🏠) > ⚙️ Parametrlar > Umumiy > Eko yechim > Quvvatni avtomatik o'chirish) funksiyasi sozlamalariga qarab, **Bezak** rejimida foydalanuvchi hech qanday buyruq bermasa, masalan, pultdagi tugmani bosmasa, televizor o'chishi mumkin.
- (🏠) > ⚙️ Parametrlar > Umumiy > Tizim menejeri > Vaqt > Uyqu taymeri va Off Timer (O'chish taymeri) funksiyasi **Bezak** rejimida ishlamaydi.
- (🏠) > ⚙️ Parametrlar > Umumiy > Tizim menejeri > Avtomatik himoya vaqti funksiyasi **Bezak** rejimida ishlamaydi.

Masofaviy yordam nima?

Samsung masofaviy yordam xizmatida Samsung mutaxassisi masofaviy yordam berishi mumkin, jumladan:

- Televizorni diagnostika qilish
- Televizorni siz uchun sozlash
- Televizor sozlamalarini asliga qaytarish
- Tavsiya etilgan yangilanishlarni o'rnatish



Masofaviy yordam qanday bajariladi:

Televizoringiz uchun osongina Samsung masofaviy yordam olish mumkin:

1. Samsung servis markaziga sim qoqib, masofaviy yordam so'rang.
2. Televizorda menyuni ochib, Qo'llab-quvvatlash bandini tanlang. (🏠) > ⚙️ Parametrlar > Qo'llab-quvvatlash)
3. **Masofadan boshqaruv** bandini tanlang, xizmat kelishuvini o'qing va rozilik bildiring. PIN ekrani chiqsa, PIN (shaxsiy identifikatsiya raqami) raqamini texnikka ayting.
4. Keyin texnik televizoringizga ulanadi.

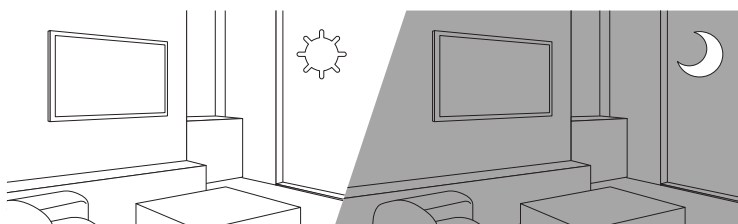
Eco Sensor va ekran yorqinligi



Eco Sensor televizor yorqinligini avtomatik rostlaydi. Bu funksiya xonadagi yorug'likni o'lchab, elektrni tejash maqsadida televizor yorqinligini avtomatik tarzda optimallashtiradi. Bu funktsiyani o'chirish:  > 

Parametrlar > Umumiy > Eko yechim > Yoritilganlik darajasini aniqlash.

- Agar qorong'ida televizor ko'rayotganda ekran qoramtir bo'lsa, bunga **Yoritilganlik darajasini aniqlash** funksiyasi sababli bo'lishi mumkin.
- Eko sensori televizorning yuqori chap burchagida joylashgan. Sensorni birorta buyum bilan to'sib qo'ymang. Oqibatda tasvir yorqinligi pasayishi mumkin.

Televizorni ehtiyot qilish

- Agar TV ekraniga nakleyka yopishtirilgan bo'lsa, olib tashlanganidan keyin izi qolib ketishi mumkin. Tomoshadan oldin izini artib tashlang.
- Tozalash paytida TV sirti va ekrani tiralishi mumkin. Tirnalmasligi uchun sirtini va ekranini yumshoq sochiq bilan ehtiyot bo'lib arting.
- TV ustiga to'g'ridan-to'g'ri suv yoki boshqa suyuqlik sepmang. Jihoz ichiga suyuqlik kirsam, ishdan chiqishi, yong'in chiqarishi yoki tok urishi mumkin.
- Ekranni tozalash uchun televizorni o'chiring, keyin paneldagi dog'lar va barmoq izlarini mikrotolali sochiq bilan ohista artib tashlang. TV korpusi yoki panelini ozgina suv bilan namlangan mikrotolali sochiq bilan tozalang. Keyin quruq sochiq bilan namlikni artib oling. Tozalash paytida panel sirtini qattiq bosmang, shikastlanishi mumkin. Hech qachon yonuvchi suyuqlik (benzol, suyultirgich va hokazo) yoki tozalash moddasi ishlatmang. Qotib qolgan dog'larni ketkazishda mikrotolali sochiqqa ozgina ekranni tozalash moddasini sepib, keyin sochiq bilan dog'larni artib tashlang.

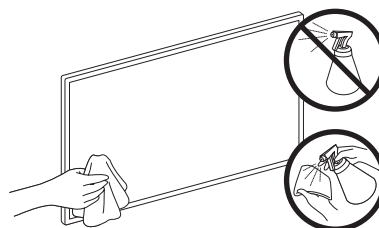

09 Xarakteristikalar va boshqa ma'lumot

Xarakteristikalar

Model nomi	QE32LS03TAK / QE32LS03TBK
Ekran ta'rifi (piksellar soni)	1920 x 1080
Ekran o'lchami	32 duym
Diagonal o'lchami	80 sm
Tovush (chiqarish)	20 Vt
O'lchamlari (E x B x CH)	
Korpus	728,9 x 419,4 x 24,7 mm
Stend bilan	728,9 x 452,0 x 143,0 mm
Vazni	
Stendsiz	5,3 kg
Stend bilan	5,4 kg
Elektr ta'minoti	O'zgaruvchan tok 100-240V~ 50/60Gs
Energiya sarfi	55 Vt

O'zbekcha

Atrof-muhit masalasi

Ishlatish harorati	10°C – 40°C (50°F – 104°F)
Ishlatish namligi	10% – 80%, kondensatlanmaydi
Saqlash harorati	-20°C – 45°C (-4°F – 113°F)
Saqlash namligi	5% – 95%, kondensatlanmaydi

- Dizayni va texnik parametrlari ogohlantirishsiz o'zgartirilishi mumkin.
- Quvvat ta'minoti va quvvat sarfi haqidagi batafsil ma'lumot uchun mahsulotga yopishtirilgan yorliqqa qarang.
- Yorliq One Connect tagiga yopishtirilgan.
- Yorliq televizorning orqa tomoniga yopishtirilgan. (Ayrim modellarda yorliq qoplamaning ichida bo'lishi mumkin.)
- Energiya samaradorligi stikeri - mavjud

Quvvat sarfini kamaytirish

Televizorni o'chirganingizda Kutish rejimiga o'tadi. Kutish rejimida oz miqdorda elektr sarf qiladi. Quvvat sarfini kamaytirish uchun televizorni uzoq vaqt ishlatmaydigan bo'lsangiz, tokdan sug'urib qo'ying.

Litsenziyalar



The terms HDMI and HDMI High-Definition Multimedia Interface, and the HDMI Logo are trademarks or registered trademarks of HDMI Licensing LLC in the United States and other countries.

Tavsiya – faqat YI



Samsung Electronics shuni bayonot qiladiki, bu jihoz 2014/53/EU (Yevropa Ittifoqi) ko'rsatmasiga muvofiq keladi.

YI muvofqlik bayonotining to'liq matnini quyidagi manzilda o'qish mumkin: <http://www.samsung.com> Yordam qismiga borib, model nomini kiriting.

Bu jihozni barcha YI mamlakatlarida ishlatish mumkin.

OGOHLANTIRISH – YONG'IN TARQALISHINING OLDINI OLISH UCHUN SHAM YOKI BOSHQA OCHIQ OLOVLI NARSALARNI DOIMO USHBU MAHSULOTDAN UZOQDA TUTING.



SAMSUNG

ХЭРЭГЛЭГЧИЙН ГАРЫН АВЛАГА



The Frame

LS03T



Энэхүү Samsung-н бүтээгдэхүүнийг худалдан авсанд баярлалаа.

Илүү бүрэн гүйцэд үйлчилгээ авахын тулд бүтээгдэхүүнээ www.samsung.com-д бүртгүүлнэ үү.

Загвар _____ Цувралын дугаар _____

Энэхүү хэрэглэгчийн гарын авлагыг уншихын өмнө

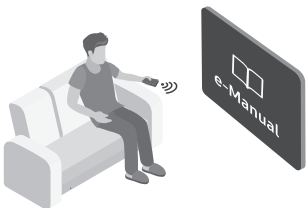



Энэ ТВ нь энэхүү хэрэглэгчийн гарын авлага болон суулгасан электрон гарын авлагын хамт танд очно. Энэхүү гарын авлагыг уншихын өмнө дараахыг шалгана уу:

	<p>Хэрэглэгчийн гарын авлага</p>	<p>Бүтээгдэхүүний аюулгүй байдал, суулгалт, нэмэлт хэрэгсэл, анхны тохиргоо болон бүтээгдэхүүний зориулалтын талаар мэдээлэл авахын тулд олгосон хэрэглэгчийн гарын авлагыг уншина уу.</p>
	<p>e-Manual</p>	<p>Энэ ТВ-ний талаар нэмэлт мэдээлэл авахын тулд бүтээгдэхүүнд суулгасан электрон гарын авлагыг уншина уу.</p> <ul style="list-style-type: none"> e-Manual-г нээхийн тулд <ul style="list-style-type: none">  >  Тохиргоо > Дэмжлэг > e-Manual нээх



Та (www.samsung.com) вэб сайтаас гарын авлагыг татаж, тэдгээрийн контентыг хувийн компьютер болон мобайл төхөөрөмж дээрээ харах боломжтой.

Электрон гарын авлагын тусламжийн үүргийг судлах

- Зарим цэсийн дэлгэцэд электрон гарын авлагаас хандах боломжгүй.

	<p>Хайх</p>	<p>Зохих хуудсыг ачаалахын тулд хайлтын илэрцээс тухайн зүйлийг сонгоно уу.</p>
	<p>ЗИП код</p>	<p>Холбогдох хуудас руу шилжихийн тулд түлхүүр үг сонгоно уу. – Газар зүйн бүсээс шалтгаалан цэс харагдахгүй байж болзошгүй.</p>
	<p>Сайтын зураглал</p>	<p>Энэ нь e-Manual дэх зүйл бүрийн жагсаалтыг харуулна.</p>
	<p>Саяхан үзсэн сэдвүүд</p>	<p>Сүүлд харсан сэдвийн жагсаалтаас сэдэв сонгоно уу.</p>







Электрон гарын авлагын сэдвийн хуудас дээр харагдах товчлууруудын үүргийг судлах

	<p>одоо оролд</p>	<p>Танд зохих цэсийн зүйлд хандахыг зөвшөөрдөг ба онцлогийг тэр даруй туршиж үзээрэй.</p>
	<p>Холбо</p>	<p>e-Manual хуудас харагдах доогуур нь тодотгосон сэдэвт хандана уу.</p>

Анхааруулга! Аюулгүй байдлын чухал заавар

ТВ-гээ ашиглахын өмнө Аюулгүй байдлын зааврыг уншина уу.

Таны Samsung-н бүтээгдэхүүн дээр байж болох тэмдгийн тайлбарыг доорх хүснэгтээс лавлан харна уу.

<p>СЭРЭМЖЛҮҮЛЭГ</p> <p>ТОГОНД ЦОХИУЛАХ ЭРСДЭЛ. БҮҮ НЭЭ.</p>		<p>2-р ангиллын бүтээгдэхүүн: Энэхүү тэмдэг нь цахилгаан гадаргуу дээрх аюулгүй холболт шаардлагагүйг харуулж байна. Энэ тэмдэг бүтээгдэхүүний орой дээр байхгүй тохиолдолд бүтээгдэхүүн хамгаалалтын гадаргуу дээр найдвартай холболттой байх ЁСТОЙ.</p>
<p>СЭРЭМЖЛҮҮЛЭГ: ТОГОНД ЦОХИУЛАХ ЭРСДЭЛИЙН БУУРУУЛАХЫН ТУЛД НҮҮРНИЙ ХЭСГИЙГ (ЭСВЭЛ АР ТАЛ) БҮҮ НЭЭ. ДОТОР ТАЛД ХЭРЭГЛЭГЧ ҮЙЛЧИЛГЭЭНД АШИГЛАХ ЯМАР Ч ХЭСЭГ БАЙХГҮЙ. БҮХ ҮЙЛЧИЛГЭЭГ МЭРГЭШСЭН АЖИЛТНААС ЛАВЛАНА УУ.</p>		<p>АС цахилгааны хүчдэл: Энэ тэмдгээр тэмдэглэн үнэлсэн цахилгааны хүчдэл нь АС цахилгааны хүчдэл юм.</p>
 <p>Энэ тэмдэг нь дотроо өндөр хүчдэлтэйг харуулна. Энэхүү бүтээгдэхүүний дотор талын ямар ч хэсэгт ямар нэг байдлаар хүрэх нь аюултай.</p>		<p>DC цахилгааны хүчдэл: Энэ тэмдгээр тэмдэглэн үнэлсэн цахилгааны хүчдэл нь DC цахилгааны хүчдэл юм.</p>
 <p>Энэ тэмдгээр энэхүү бүтээгдэхүүн нь чухал мэргэжлийн түвшний үйл ажиллагаа болон техникийн үйлчилгээ агуулсныг илтгэж байна.</p>		<p>Сэрэмжлүүлэг. Ашиглалтын лавлах заавар: Энэ тэмдэг нь хэрэглэгчид аюулгүй байдалтай холбоотой бусад мэдээллийг хэрэглэгчийн гарын авлагаас лавлахыг зааварлаж байна.</p>

- Их биеийн хэсэг болон ард тал, ёроолд байрлах нүх, ховилыг шаардлагатай агааржуулалтад зориулан гаргаж өгсөн. Энэхүү төхөөрөмжийн найдвартай үйл ажиллагааг хангах болон төхөөрөмжийг хэт халахаас сэргийлэхийн тулд эдгээр нүх, ховилыг халхалж, дарж болохгүй.
 - Тохиромжтой агааржуулалт байхгүй тохиолдолд энэхүү төхөөрөмжийг номын тавиур эсвэл шүүгээ зэрэг давчуу газарт байлгаж болохгүй.
 - Төхөөрөмжийг паар, дулаан хуримтлуулагч, шууд нарны тусгал тусах газарт эсвэл ийм газрын ойролцоо байрлуулж болохгүй.
 - Гал гаргах эсвэл цахилгаанд цохиулах эрсдэлтэй тул устай сав суулга (ваар гэх мэт) төхөөрөмж дээр тавьж болохгүй.
- Энэхүү төхөөрөмжийг бороо эсвэл усны ойролцоо (ванн, угаалтуур, гал тогооны угаалтуур, хувцасны угаалтуур, чийгтэй зоорь эсвэл усан сан гэх мэт) ил тавьж болохгүй. Хэрвээ төхөөрөмжийг санаандгүй байдлаар норгосон тохиолдолд зөвшөөрөл бүхий борлуулагчтай яаралтай холбоо барина уу.
- Энэ төхөөрөмж батарей ашигладаг. Таны орон нутагт энэхүү батарейг хэрхэн зохистой хаях талаар байгаль орчны дүрэм байж болох юм. Хаях болон дахин боловсруулах талаар мэдээлэл авах бол орон нутгийнхаа удирдлагуудтай холбогдоно уу.
- Гал гаргах болон цахилгаанд цохиулах эрсдэлтэй тул төхөөрөмжийн ханын залгуур, өргөтгөлийн утас, тохируулагчийг багтаамжаас нь ихээр хэт ачаалуулахгүй байна уу.
- Цахилгаан хангамжийн утсыг байрлуулах шаардлагатай бөгөөд ингэснээр үүн дээр гишгэх эсвэл үүний дээр эвсэл үүнийг ойролцоо байрлах зүйлээр татахаас сэргийлнэ. Залгалтын төгсгөл дэх утас, ханын залгуур болон тэдгээрийг салгахдаа онцгой анхаарал хандуулна уу.

- Төхөөрөмжийг цахилгаан цахих эсвэл удаан хугацаагаар ашиглахгүй үедээ хамгаалахын тулд ханын залгуураас салгаж, антен эсвэл кабелийн системийг салгана уу. Энэ нь цахилгаан цахих болон цахилгааны шугамын огцом өөрчлөлтөөс үүсэх гэмтлээс хамгаална.
 - АС цахилгааны утсыг DC тохируулагч залгууртай холбохын өмнө DC тохируулагчийн цахилгаан хүчдэлийн зориулалт дотоодын цахилгаан хангамжтай нийцэж буй эсэхийг шалгана уу.
 - Төхөөрөмжийн нээлттэй хэсэгт металл зүйл оруулахыг хориглоно. Энэ нь цахилгаанд цохиулах эрсдэл үүсгэж болзошгүй.
 - Цахилгаанд цохиулахаас сэргийлэхийн тулд төхөөрөмжийн дотор талын хэсэгт хүрч болохгүй. Зөвхөн мэргэшсэн техникч л төхөөрөмжийг нээх шаардлагатай.
 - Цахилгааны утсыг сайн суулгаж өгсөн эсэхээ шалгаарай. Цахилгааны утсыг ханын залгуураас салгахдаа үргэлж цахилгааны утасны залгуураас татаарай. Цахилгааны утаснаас татан салгаж болохгүй. Цахилгааны утсанд чийгтэй, нойтон гараар бүү хүрээрэй.
 - Төхөөрөмж хэвийн ажиллахгүй байх эсвэл төхөөрөмжөөс хэвийн бус дуу чимээ, үнэр гарах тохиолдолд яаралтай салгаад зөвшөөрөл бүхий борлуулагч эсвэл Samsung-н үйлчилгээний төвтэй холбоо барина уу.
 - Та ТВ-г ашиглахгүйгээр үлдээх эсвэл гэрээ удаан хугацаагаар орхих тохиолдолд цахилгааны утсыг ханын залгуураас салгасан эсэхээ шалгана уу (ялангуяа хүүхэд, өндөр настан болон хөгжлийн бэрхшээлтэй хүмүүс гэртээ ганцаараа үлдэж буй тохиолдолд).
 - Хуримтлагдсан тоос нь цахилгааны утсанд оч үүсгэж, халаах эсвэл тусгаарлагчийг муутгаснаар цахилгаанд цохиулах, цахилгаан алдагдах, гал гарах шалтгаан болж болзошгүй.
 - Та ТВ-гээ их хэмжээний тоостой, өндөр эсвэл нам температуртай, чийгшил өндөртэй, химийн бодис бүхий газар эсвэл нисэх буудал, гал тэрэгний буудал зэрэг 24 цаг ажиллуулах шаардлагатай газар байрлуулах гэж буй бол зөвшөөрөл бүхий Samsung-н үйлчилгээний төвтэй холбогдсон эсэхээ шалгаарай. Дээрх нөхцөлд үүссэн саатал нь таны ТВ-д ноцтой гэмтэл учруулж болзошгүй.
 - Зөвхөн зохих ёсоор байршуулсан утас болон ханын залгуур ашиглана уу.
 - Зохисгүй байршуулалт нь цахилгаанд цохиулах эрсдэл эсвэл төхөөрөмжийн гэмтэл учруулж болзошгүй. (Зөвхөн 1-р ангиллын төхөөрөмж.)
 - Энэ төхөөрөмжийг бүрэн гүйцэд унтраахын тулд ханын залгуураас салгана уу. Шаардлагатай үед төхөөрөмжийг түргэн салгах боломжтой эсэхийг шалгахын тулд ханын залгуур болон цахилгааны утас хурдан хүрч болохуйц байгааг шалгана уу.
 - Жижиг хэрэглэлийг (батареј гэх мэт) хүүхэд хүрэхээргүй аюулгүй газар хадгална уу.
 - Төхөөрөмжийг унагаж эсвэл цохиж болохгүй. Төхөөрөмжид гэмтэл гарсан тохиолдолд цахилгааны утсыг салгаад Samsung-н үйлчилгээний төвтэй холбогдоно уу.
 - Төхөөрөмжийг цэвэрлэхийн тулд ханын залгуураас цахилгааны утсыг салгаад, бүтээгдэхүүнийг хуурай зөөлөн алчуураар арчина уу. Тос, бензин, спирт, шингэлэгч, шавж устгах бодис, агаар цэвэршүүлэгч, тосолгооны материал эсвэл угаалгын нунтаг зэрэг химийн бодис ашиглаж болохгүй. Эдгээр химийн бодис нь ТВ-н гаднах үзэмжид гэмтэл учруулж, бүтээгдэхүүн дээрх хэвлэлтийг алга болгож болзошгүй.
 - Төхөөрөмжийг норгож эсвэл төхөөрөмж рүү ус цацаж болохгүй.
 - Гал гарч буй үед батарејг гаргаж, хаяж болохгүй.
 - Богино холбоос үүсгэж, задалж эсвэл батарејг хэт халааж болохгүй.
 - **АНХААРУУЛГА:** Та удирдлага доторх батарејг буруу төрлийн батарејгаар сольсон тохиолдолд дэлбэрэх аюултай. Зөвхөн ижил эсвэл тэнцэхүйц төрлийн батарејгаар солино уу.
- * Энэхүү хэрэглэгчийн гарын авлага дээрх зураг болон зурагт тайлбар нь зөвхөн лавлах зориулалттай бөгөөд төхөөрөмжийн бодит харагдах байдлаас өөр байж болзошгүй. Бүтээгдэхүүний дизайн болон техникийн үзүүлэлтийг мэдэгдэл хүргүүлэлгүйгээр өөрчилж болзошгүй.

Контент

	Энэхүү хэрэглэгчийн гарын авлагыг уншихын өмнө	2
	Анхааруулга! Аюулгүй байдлын чухал заавар	3
01	Хайрцаг дотор юу байгаа вэ?	
02	ТВ-г One Connect-д холбож байна	
03	ТВ суурилуулах	
	ТВ-г хананд тогтоож байна	9
	ТВ-дээ зохистой агааржуулалт оруулж өгнө үү	10
	Аюулгүй байдлын урьдчилан сэргийлэх арга хэмжээ: Унахаас сэргийлэхийн тулд ТВ-г хананд бэхлэх	10
04	Та Урлаг горимыг ашиглаж байна	
	Зураг үзэж байна	13
	Сонгосон зургийн загварыг тохируулж байна	15
	Урлаг горимыг тохируулж байна	16
	Урлаг горимыг SmartThings апптай ашиглаж байна	16
05	Samsung ухаалаг алсын удирдлага	
	Samsung ухаалаг алсын удирдлага дээрх товчлууруудын тухай	17
	ТВ-г Samsung ухаалаг алсын удирдлага-д холбох	18
	Батарейг Samsung ухаалаг алсын удирдлага-д суулгах	18
06	Анхны тохиргоог ажиллуулах	
	ТВ-ийн удирдлагыг ашиглах	19
07	Сүлжээнд холбогдох	
	Сүлжээний холболт - Утасгүй	20
08	Эвдрэл гэмтлийг илрүүлэх, засварлах	
	Эвдрэл гэмтлийг илрүүлэх	21
	Та Урлаг горимыг ашиглаж байхдаа урьдчилан сэргийлнэ үү	23
	Алсын дэмжлэг гэж юу вэ?	23
	Эко мэдрэгч болон дэлгэцийн гэрэлтүүлэг	24
	ТВ-г ачих	24
09	Тодорхойлолт болон бусад мэдээлэл	
	Тодорхойлолт	25
	Хүрээлэн буй орчны ач холбогдол	25
	Цахилгаан зарцуулалтыг бууруулах	25
	Лиценз	26

01 Хайрцаг дотор юу байгаа вэ?

Таны ТВ-тэй хамт дараах зүйл байгаа эсэхийг шалгаарай. Ямар нэг зүйл байхгүй байгаа тохиолдолд борлуулагчтайгаа холбогдоно уу.

- Samsung ухаалаг алсын удирдлага & Батарей (AA x 2)
- Баталгаат засварын карт / Удирдлагын хөтөч (Зарим байршилд боломжгүй)
- Хэрэглэгчийн гарын авлага
- One Connect Цахилгааны кабел

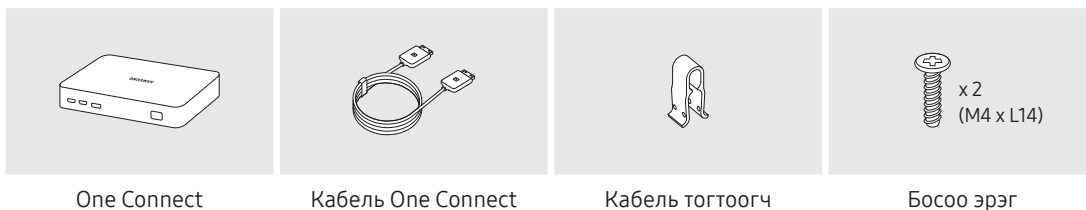

- Загвараас хамааран тухайн зүйлсийн өнгө, хэлбэр өөр байж болзошгүй.
- Оруулаагүй кабелийг тусад нь худалдаж авах боломжтой.
- Хайрцгийг нээхдээ ямар нэг жижиг хэрэгслийг ард нь нууж байрлуулсан эсвэл боосон материал дотор байгаа эсэхийг шалгана уу.

Дараах тохиолдолд захиргааны хураамж гарч болзошгүй:

(а) Таны хүсэлтээр инженерийг дуудсан боловч бүтээгдэхүүнд алдаа илрээгүй. (Хэрэглэгчийн гарын авлагыг уншаагүй тохиолдолд).

(б) Та Samsung үйлчилгээний төвд эд ангийг авч ирсэн ч бүтээгдэхүүнд ямар нэгэн доголдол илрээгүй (хэрэглэгчийн гарын авлагыг уншаагүй байна).

Техникчийг очихоос өмнө танд захиргааны хураамжийн талаар мэдэгдэнэ.



Сэрэмжлүүлэг: Буруу барьснаас болж шууд даралт өгөх нь нь дэлгэцийг гэмтээж болзошгүй. ТВ-г харуулсны дагуу өнцгөөс нь өргөхийг зөвлөж байна.



02 ТВ-г One Connect-д холбож байна

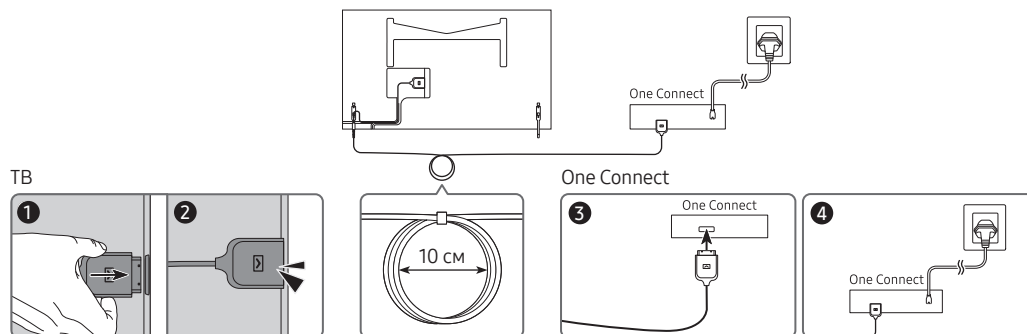

Кабель One Connect-г One Connect болон ТВ-тэйгээ холбохын тулд эдгээр алхмыг дагана уу:

1. ТВ-г бүрэн гүйцэд тохируулж, эцсийн байршилд байрлуулсны дараа дээрх Алхам 1-с 3-д харуулсны дагуу Кабель One Connect-г One Connect болон ТВ-тэй холбоно уу.
СЭРЭМЖЛҮҮЛЭГ: Хоёр холбогч бүрэн гүйцэд, баттай холбогдсоныг шалгана уу. Холбогчийн аль нэгийг зохистой холбоогүй тохиолдолд өндөр цахилгаанд цохиулах аюултай.
2. One Connect АС цахилгааны утсыг One Connect-д холбоод, дараа нь утсыг Алхам 4-д харуулсны дагуу ханын залгуурт холбоно уу.
СЭРЭМЖЛҮҮЛЭГ: Зөвлөгөөг яг таг дагана уу. Сүүлийн алхмын дагуу цахилгааны утсыг ханын залгуурт холбосон эсэхээ шалгана уу. Кабель One Connect-г ТВ-н ар тал эсвэл One Connect-с салгахын өмнө цахилгааны утсыг ханын залгуураас үргэлж салгана уу.
– Нэмэлт мэдээлэл авахын тулд зургаар харуулсан Quick Setup Guide-г харна уу.
3. Захын хэрэгслүүдээ (кабелын хайрцаг, Blu-ray тоглуулагч гэх мэт) One Connect-д холбоно уу. Дэлгэрэнгүй мэдээлэл авахын тулд Accessory Kit-г харна уу.



- One Connect-г доош эсвэл дээш харуулсан байршилд ашиглаж болохгүй.
- Кабель One Connect-г холбохдоо үүний холбогчийн хэлбэр, хэмжээг анхаарснаар зөв холбогдоно. Ингэж хийгээгүйн улмаас төхөөрөмжийн алдаатай ажиллагаа бий болж болзошгүй.
- Кабель One Connect-г холбохдоо Кабель One Connect-н кабелиг мушгихгүй байхад анхаарна уу. Ингэж хийгээгүйн улмаас ТВ-н үзүүлэлтийг бууруулж, кабелд гэмтэл учруулж болзошгүй.
- Үлдсэн кабелиг цэгцлэхийн тулд зөв зохион байгуулалтыг өмнөх хуудас дээрх зургаас лавлана уу.
- Кабелиг доорх үйлдлийн аль нэгэнд өртүүлэхгүй байхыг анхаарна уу. Кабель One Connect нь цахилгаан хэлхээг агуулдаг. Та кабелиг гэмтээж, өөрөө тогонд цохиулж болзошгүй.
- One Connect-тай болгоомжтой харьцана уу. Энэ нь хүнд жинтэй.



Нугалж байна



Мушгиж байа



Түлхэж байна



Дарж байна



Цахилгаанд цохиулах

03 ТВ суурилуулах

TV-г хананд тогтоож байна



Та энэ ТВ-г хананд тогтоож буй бол үйлдвэрлэгчээс гаргасан зааврыг яг таг дагна уу. Үүнийг зөв тогтоогоогүйн улмаас ТВ гулгаж эсвэл унаснаар хүүхэд, насанд хүрэгчдэд эсвэл ТВ-д хүнд гэмтэл учруулж болзошгүй.

- Samsung-н хананд тогтоох хэрэгслийг багтаасан суурилуулах гарын авлагаас лавлана уу.

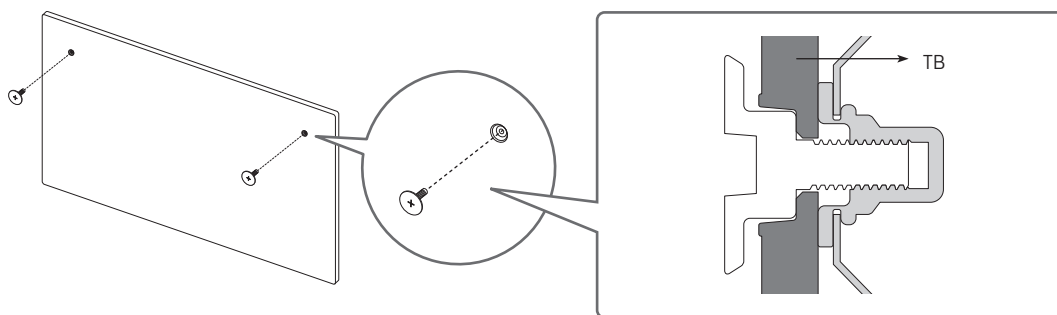

- Та хананд өөрөө тогтоохоор шийдсэн тохиолдолд Samsung Electronics-с бүтээгдэхүүнд гарах болон танд эсвэл бусдад учрах гэмтэлд хариуцлага хүлээхгүй болно.
- Та хананд тогтоогчийг даацын ханан дээр шалтай перпендикуляр байдлаар суулгах боломжтой. Хананд тогтоогчийг гипс хананаас бусад ханан дээр тогтоох бол хамгийн ойрын борлуулагчаас нэмэлт мэдээлэл авна уу. Та ТВ-г таазанд эсвэл ханан дээр хэлтийлгэн суулгасан бол энэ нь унаж, хүнд хувийн гэмтэл учруулж болзошгүй.

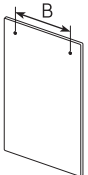
Төрөл	ТВ-н хэмжээ инчээр	Шургийн нүхний үзүүлэлт миллиметрээр байна	Шураг	Тоо
	32	582,2	 M4	2
		277,5		



ТВ асаалттай үед хананд тогтоогч хэрэгслийг суулгаж болохгүй. Ингэснээр хувийн гэмтэл эсвэл цахилгаанд цохиулах эрсдэл үүсч болзошгүй.

- Зөвхөн бүтээгдэхүүнтэй хамт дагалдуулан өгсөн шургийг ашиглана уу. (Үгүй бол энэ нь ТВ-д гэмтэл учруулж эсвэл хананд суурилуулсан ТВ хананаас унаж болзошгүй.)
- Шургийг хэт чангалж болохгүй. Ингэснээр бүтээгдэхүүнийг гэмтээж эсвэл бүтээгдэхүүнийг унагаж хувийн гэмтэл учруулж болзошгүй. Samsung энэ төрлийн осолд хариуцлага хүлээхгүй болно.
- Samsung Electronics тодорхойлолтод заагаагүй хананы суурилуур ашигласан эсвэл хэрэглэгч бүтээгдэхүүнийг суурилуулах зааврыг дагаж мөрдөөгүйн улмаас үүсэх бүтээгдэхүүний гэмтэл, хувь хүний бэртэл гэмтэлд хариуцлага хүлээхгүй болно.

ТВ-дээ зохистой агааржуулалт оруулж өгнө үү

Зурагт болон One Connect хайрцгаа угсрахдаа хамгийн багадаа 10 см зайг Зурагт хийгээд One Connect хайрцаг болон тэдгээрийн ойр орчмын эд зүйл хооронд (хана, шүүгээний хана гэх мэт) үлдээж, агаарын урсгалыг чөлөөтэй байлгах хэрэгтэй. Зохистой агааржуулалт шийдэж өгөөгүйн улмаас дотоод температурын өсөлтөөс шалтгаалсан асуудал эсвэл гал гарах шалтгаан болж болзошгүй.

- Та ТВ-гээ босоогоор эсвэл хананд тогтоогчоор суурилуулах гэж буй бол зөвхөн Samsung Electronics-с олгосон сэлбэгийг ашиглахыг зөвлөж байна. Өөр үйлдвэрлэгчийн сэлбэг ашигласнаар бүтээгдэхүүнд асуудал гарах эсвэл бүтээгдэхүүн унаснаас үүдэн гэмтэл учирч болзошгүй.

Аюулгүй байдлын урьдчилан сэргийлэх арга хэмжээ: Унахаас сэргийлэхийн тулд ТВ-г хананд бэхлэх



Сэрэмжлүүлэг: ТВ-г татах, түлхэх эсвэл үүн рүү авирснаар ТВ-г унагаж болзошгүй. Ялангуяа хүүхдэдээ ТВ-нээс зүүгдэхгүй, тогтвортой байдлыг нь алдагдуулахгүй байхыг сануулна уу. Энэ нь ТВ-г унагаж, хүнд гэмтэл эсвэл үхэлд хүргэж болзошгүй. Таны ТВ-д хавсаргасан Аюулгүй байдлын сурталчилгааны хуудас дээрх аюулгүйн урьдчилан сэргийлэх бүх сэрэмжлүүлгийг дагна уу. Тогтвор, аюулгүй байдлыг нэмэгдүүлэхийн тулд дараах хуудсанд тайлбарласан унахаас хамгаалах хэрэгслийг мөн худалдан авч, угсарч болно.



СЭРЭМЖЛҮҮЛЭГ: Зурагтын бүрдлийг тогтвортой бус байршилд байрлуулж болохгүй. Зурагтын бүрдэл унаж хүнд гэмтэл эсвэл үхэлд хүргэж болзошгүй. Дараах энгийн болгоомжлох алхмуудын тусламжтай олон осол гэмтэл тэр дундаа хүүхдэд тохиолдох осол гэмтлээс сэргийлэх боломжтой:

- Телевизийн хэрэгсэл үйлдвэрлэгчээс санал болгосон кабинет, тавиур эсвэл тогтоогчийн аргыг ямагт ашиглана уу.
- Телевизийн хэрэгслийг аюулгүй дэмждэг тавилгыг ямагт ашиглана уу.
- Телевизийн хэрэгслийг дагалдах тавилгын булангаас өлгөж болохгүй гэдгийг анхаарна уу.
- Хүүхдэдээ телевизийн хэрэгсэл болон удирдлагад хүрэхийн тулд тавилга руу авирах нь аюултай гэдгийг үргэлж сургана уу.
- Телевизэд залгуур болон кабелиудыг холбосноор тэдгээрийг татах, чирэх эсвэл шүүрэх боломжгүй болно.
- Зурагтын бүрдлийг тогтвортой бус байршилд байрлуулж болохгүй.
- Телевизийн хэрэгслийг тавилга болон телевизийг хоёуланг нь холбох тохирох дэмжигчид холбохгүйгээр өндөр тавилга (жишээ нь аяганы шүүгээ эсвэл номын тавиур) дээр хэзээ ч бүү байрлуулаарай.
- Телевизийн хэрэгслийг телевиз болон туслах тавилгын хооронд байрлах давуу эсвэл бусад материал дээр байрлуулж болохгүйг анхаарна уу.
- Тоглоом болон зурагтын удирдлага зэрэг зүйлсийг хүүхэд авирч болзошгүй телевиз байрлуулсан телевиз эсвэл тавилгын дээд хэсэгт бүү тавиарай.

Хэрэв одоо байгаа телевизийн хэрэгслийг хэвээр нь үлдээж, дахин байрлуулах тохиолдолд дээр дурдсантай адил зүйлийг анхаарч үзэх хэрэгтэй.

- Суурин дээр суурилуулах үед суурин дээрх дэлгэц арагш үл мэдэг хазайсан байдаг бөгөөд үүний буланг тохируулах боломжгүй.
- Суурин дээр байрлуулсан ямар нэг объект эсвэл шал хазайсан тохиолдолд бүтээгдэхүүн унан эвдэрч эсвэл хүн гэмтээж болзошгүй.

ТВ-г унахаас сэргийлэх

1. Тулгуурыг бүрдлийг зохимжтой шураг ашиглан сайн чангалж хананд тогтооно уу. Шургийг хананд чанга тогтоож өгсөг эсэхээ шалгана уу.
 - Танд ханын төрлөөс шалтгаалан ханын анкер зэрэг нэмэлт материал шаардагдаж болох юм.
2. Тулгуурын бүрдлийг зохимжтой хэмжээтэй шураг ашиглан сайн чангалж ТВ-д тогтооно уу.
 - Шургийн үзүүлэлтийг "ТВ-г хананд суурилуулах" хэсгийн Шургийн хүснэгтээс лавлаж харна уу.
3. ТВ болон хананд бэхэлсэн тулгууруудыг бат бөх үлэмж нягт уяагаар холбоод уяаг сайтар уяна уу.
 - ТВ-г хананд ойрхон суурилуулснаар үүнийг ар талаараа унахаас хамгаална.
 - Шургийн тодорхойлолтыг "ТВ-г хананд тогтоох нь" хүснэгтийн шургийн хэсгээс лавлана уу.

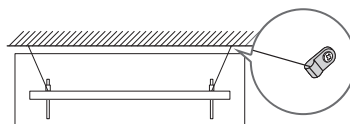
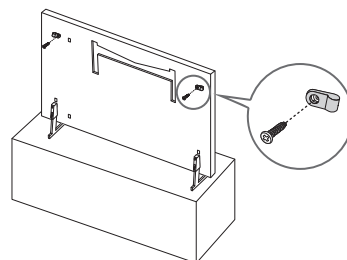

- Загвараас шалтгаалан бүтээгдэхүүний өнгө, дүрс өөр байж болзошгүй.

04 Та Урлаг горимыг ашиглаж байна

> Урлаг

Та ТВ-г бүтэн дэлгэцийн горимоор үзээгүй байхдаа урлагийн бүтээл эсвэл зураг зэрэг зурган контент харахын тулд **Урлаг** горимын функцыг ашиглах боломжтой.

- Удирдлага дээрх  товчлуурыг дарж ТВ горим эсвэл **Урлаг** горим руу сэлгэнэ үү.
- ТВ горим руу сэлгэхийн тулд **Урлаг**-н  товчлуурыг дарна уу.
- ТВ-г гүйцэд унтраахын тулд удирдлагын  товчлуурыг удаан дарах эсвэл ТВ-н зүүн дээр байрлах ТВ-ийн удирдлагыг товчлуурыг дарна уу.
 - Хэрэв та Samsung ухаалаг алсын удирдлага-н оронд удирдлага ашиглах бол ТВ гүйцэд унтрахгүй байж болзошгүй.
- **Урлаг** горимд таны ТВ-н гэрэл, өнгөний ялгарлыг орчноос хамааран автоматаар тохируулах бөгөөд ТВ автоматаар унтрах боломжтой.
 - Орчны гэрлийг **Урлаг** горимд бүдгэрүүлэхэд дэлгэцийг автоматаар унтраахын тулд ТВ-г өгөгдмөлөөр тохируулсан.
- Та **Урлаг** горимд мобайл төхөөрөмж дээрээ зураг харахын тулд мобайл төхөөрөмж дээрх SmartThings аппыг ашиглан ТВ болон мобайл төхөөрөмжөө холбох боломжтой.
 - Энэ функцыг ТВ загвар эсвэл мобайл төхөөрөмжөөс шалтгаалан дэмждэггүй байж болзошгүй.
 - Дэмждэг онцлог SmartThings аппын хувилбараас шалтгаалан ялгаатай байж болно.

Зураг үзэж байна



- Таны ТВ дээрх зураг нь загвар болон газар зүйн байршлаас шалтгаалан дээрх зургаас ялтгаатай байж болно.

Урлаг горимд зураг харахын тулд доорх цэсээс нэгийг сонгоно уу. Та зураг сонгох боломжтой дэд цэс рүү сэлгэхийн тулд чиглүүлэх дөрвөн товчлуурын нэг болох Сонгох товчлуур, эсвэл **Урлаг** горимын  товчлуурыг дарна уу. Дараа нь удирдлагын чиглүүлэх товчлуурыг ашиглан хүссэн зураг руугаа зөөгөөд, Сонгох товчлуурыг дарна уу. ✓ **Тохируулах** нь сонгосон зургийн дээр харагдах бөгөөд та сонгосон зургаа **Урлаг** горимд харах боломжтой.

- **Сүүлийн үеийн**

Та сүүлд сонгосон зургаа чиглүүлэх боломжтой.

- **Урлагийн дэлгүүр**

Та төрөл бүрийн зураг худалдан авахын тулд **Урлагийн дэлгүүр** руу очих боломжтой.

- Сүлжээний холболтын төлөвөөс хамааран **Урлагийн дэлгүүр** харагдахгүй байж болно.

- **Миний цуглуулга**

Та **дуртай зүйлс**-д  **дуртай зүйл**-р тохируулсан урлагийн бүтээл болон зургийн жагсаалтаа харах боломжтой. Та мөн гадаад хадгалах сангийн төхөөрөмж эсвэл мобайл төхөөрөмж дээр хадгалсан зураг дундаасаа хүссэн зургаа сонгоод **Миний гэрэл зургууд**-д хадгалах боломжтой.

- Мобайл төхөөрөмжөөсөө зураг авахын тулд SmartThings аппыг мобайл төхөөрөмж дээрээ суулгасан байх шаардлагатай.

Зургийг цагаар харж байна

1. Удирдлагын чиглүүлэх товчлууруудыг ашиглан **Миний цуглуулга** руу зөөнө үү.
2. **дуртай зүйлс** эсвэл **Миний гэрэл зургууд** руу зөөхийн тулд чиглүүлэх товчлууруудыг ашиглана уу. USB эсвэл SmartThings аппаар холбогдсон мобайл төхөөрөмж дээрх зургийг үзэхийн тулд холбогдсон төхөөрөмж дээрх хүссэн зургаа сонгоод, дараа нь тэднийг **Миний гэрэл зургууд** хэсэгт хадгална уу.
3. Дэлгэцийн дээд хэсэг дэх **Сонголтууд+** руу зөөхийн тулд удирдлага дээрх чиглүүлэх товчлууруудыг ашиглана уу.
4. **Слайд үзүүлэн эхлэх** -н зүйл харагдвал Сонгох товчлуурыг дарна уу.
5. Удирдлага дээрх чиглүүлэх товчлууруудыг ашиглан зургуудыг сэргээх цагийг сонгоод, Сонгох товчлуурыг дарна уу.

Гадаад санах ойн төхөөрөмжөөс зураг импортлох

1. Зураг агуулж буй гадаад санах ойн төхөөрөмжийг ТВ-д холбоно уу.
2. Удирдлагын чиглүүлэх товчлуурыг ашиглан **Миний цуглуулга** руу зөөгөөд дараа нь холбосон гадаад санах ойн төхөөрөмж рүү зөөнө үү.
3. Удирдлагын чиглүүлэх товчлууруудыг ашиглан дэлгэцийн дээд хэсэгт байрлах **Миний гэрэл зургуудад хадгалах** руу зөөгөөд дараа нь Сонгох товчлуурыг дарна уу.
4. Удирдлагын чиглүүлэх товчлууруудыг ашиглан зураг руу зөөгөөд дараа нь Сонгох товчлуурыг дарна уу.
 - Та хэд хэдэн зураг сонгох боломжтой.
5. Удирдлагын чиглүүлэх товчлууруудыг ашиглан дэлгэцийн дээд хэсэгт байрлах **Сонгосныг хадгалах** руу зөөгөөд дараа нь Сонгох товчлуурыг дарна уу.
6. Сонгосон зураг эсвэл зургуудыг **Миний гэрэл зургууд**-д хадгалдаг.
 - Санал болгож буй шийдвэр: 1920 x 1080 (16:9)

Урлагийн дэлгүүр-с зураг худалдаж авч байна

1. Удирдлагын чиглүүлэх товчлууруудыг ашиглан **Урлагийн дэлгүүр** руу зөөнө үү.
2. Удирдлагын чиглүүлэх товчлууруудыг ашиглан сэдэв рүү зөөгөөд дараа нь Сонгох товчлуурыг дарна уу. Та дэлгэц дээр дурын дэд сэдэв болон зураг сонгох боломжтой.
 - Орох зам сэдэв бүрд ялгаатай байх болно.
3. Удирдлагын чиглүүлэх товчлууруудыг ашиглан зураг руу зөөгөөд Сонгох товчлуурыг дарна уу.
4. Дэлгэцийн дээд булан дах **Сонголтууд+** руу шилжихийн тулд зурагтын удирдлага дээрх зүг чиг бүхий товчлуурыг ашиглаж, дараа нь сонгосон зургийг худалдан авахын тулд **Туршилтын гишүүнчлэлтэй болох**-г сонгох эсвэл **Худалдан авах**-г сонгоно уу.
 - Хэрэв та **Урлагийн дэлгүүрийн гишүүнчлэл** элсээгүй бол **Туршилтын гишүүнчлэлтэй болох**-г харуулна.
5. Удирдлагын чиглүүлэх товчлууруудыг ашиглан төлбөрийн хэрэгсэл сонгоод Сонгох товчлуурыг дарна уу.
6. Төлбөр хийхийн тулд дэлгэц дээрх зааврыг дагана уу.

Урлагийн дэлгүүрийн гишүүнчлэл-д бүртгүүлэх

Та **Урлагийн дэлгүүрийн гишүүнчлэл** руу бүртгүүлэхдээ **Урлагийн дэлгүүр**-г хязгааргүй ашиглаж, өөрийн сонирхлоор зургуудыг сэргээн төрөл бүрийн урлагийн бүтээлийг шимтэх боломжтой.



1. Удирдлагын чиглүүлэх товчлууруудыг ашиглан **Урлагийн дэлгүүр** руу зөөнө үү.
2. Удирдлагын чиглүүлэх товчлууруудыг ашиглан **Гишүүнчлэл** руу зөөнө үү.
3. Гишүүнчлэлийн мэдээллээ хадгалахын тулд дэлгэц дээрх зааврыг дагана уу.

Сонгосон зургийн загварыг тохируулж байна



- Таны ТВ дээрх зураг нь загвар болон газар зүйн байршлаас шалтгаалан дээрх зургаас ялтгаатай байж болно.

Дэлгэцийн дээд хэсэг дэх Сонголтууд+ руу зөөхийн тулд удирдлага дээрх чиглүүлэх товчлууруудыг ашиглана уу. Та дараах цэсийг ашиглах боломжтой:

- **Дэлгэрэнгүй**
Та зургийн талаарх дэлгэрэнгүй мэдээллийг олох боломжтой.
- **Зургийн шүүлтүүр**
Та өөрийн сонголтын дагуу сонгосон шүүлтүүрийн эффектийг зурагт ашиглах боломжтой.
 - Энэ үйлдэл нь зөвхөн **Миний гэрэл зургууд** дээр хадгалсан зургуудад боломжтой.
- **Матте**
Та өөрийн сонголтоороо зурганд хүрээний загвар болон өнгө нэмэх боломжтой.
 - Энэ үйлдэл нь зөвхөн **Миний гэрэл зургууд** дээр хадгалсан зургуудад боломжтой.
- **дуртай зүйл**
Та удирдлагын Сонгох товчлуурыг даран дуртай зүйлээрээ сонгох зураг тохируулах (тохируулахгүй байх) боломжтой. Та дуртай хэмээн тохируулсан зүйлсийнхээ жагсаалтыг **Миний цуглуулга > дуртай зүйлс**-с харах боломжтой.
 -  **дуртай зүйл**: Дуртай гэж тохируулаагүй.
 -  **дуртай зүйл**: Дуртай гэж тохируулсан.

Зурганд хүрээний загвар, өнгө хэрэгжүүлэх

1. Хүрээний загвар болон өнгийг нь өөрчлөхийг хүссэн зургийг зөөхийн тулд зурагтын удирдлага дээрх зүг чиг бүхий товчлуурыг ашиглаж, дэлгэцийн дээд буланд байрлах Сонголтууд+ руу зөөж дараа нь **Матте**-г сонгоно уу.
2. Өөрийн хүсэж буй хүрээний загвар, өнгийг сонгохын тулд удирдлага дээрх чиглүүлгийн товчлуурыг ашиглана уу.
3. Хүрээний загвар, өнгийг өөрчлөөд фокусыг зураг руу зөөхийн тулд Сонгох товчлуурыг дарна уу.
 - Хэрэв та хүрээний загвар эсвэл өнгөний аль нэгийг өөрчлөх бол өөрчлөөд Сонгох товчлуурыг дарж хадгална уу.
4. Сонгосон хүрээний загвар, өнгийг хадгалахын тулд Сонгох товчлуурыг дахин дарна уу.
 - Та гарахдаа  товчлуурыг дарвал таны өөрчилсөн хүрээний загвар болон өнгийг хадгалахгүй.

Урлаг горимыг тохируулж байна

Та Урлаг горимд Тохиргоо цэсийн зүйлийг доод хэсэгт зөөхийн тулд удирдлага дээрх чиглүүлгийн товчлуурыг дарна уу. Та дараах функцыг тохируулах боломжтой:

- **Цайралт**

Та дээд хэсэг дэх **Өөрчлөх** руу зөөхийн тулд удирдлагын чиглүүлэх товчлуурыг ашиглаж, дараа нь Сонгох товчлуурыг дарна уу. Дараагийн дэлгэцэд зургийн гэрлийг тохируулна уу. Хүссэн тохиргоогоо сонгоод удирдлага дээрх Сонгох товчлуурыг дарна уу.

- Та **Цайралт** -г **Урлаг** горимыг ашиглаж байхдаа шууд тохируулах бол удирдалага дээрх товчлуурыг дарна уу.

- **Унтрах цаг**

Тохируулсан цагийн үед ТВ-н эргэн тойронд хөдөлгөөн илрэхгүй бол ТВ автоматаар унтарна. Шилдэг зүйлс рүү зөөхийн тулд чиглүүлэх товчлуурыг ашиглана уу. Хүссэн цагаа сонгоод удирдлага дээрх Сонгох товчлуурыг дарна уу.

- **Night Mode**

Энэ функц асаалттай үед ТВ-г эргэн тойронд гэрэл илрэхгүй бол ТВ автоматаар унтарна. Удирдлага дээрх чиглүүлэх товчлуурыг ашиглан шилдэг зүйлс рүү зөөж тухайн функцыг унтрааж, асаана уу.

Миний цуглуулга-с зураг хасах

Та **Миний цуглуулга**-с сонгосон зургийг хасах боломжтой.

1. Удирдлагын чиглүүлэх товчлууруудыг ашиглан **Миний цуглуулга** руу зөөнө үү.
2. **дуртай зүйлс** эсвэл **Миний гэрэл зургууд** руу зөөхийн тулд удирдлага дээрх чиглүүлэх товчлууруудыг ашиглана уу.
3. Дэлгэцийн дээд хэсэг дэх **Сонголтууд+** руу зөөхийн тулд удирдлага дээрх чиглүүлэх товчлууруудыг ашиглана уу.
4. Фокусыг **Авч хаях** рүү зөөгөөд удирдлагын Сонгох товчлуурыг дарна уу.
5. Удирдлагын чиглүүлэх товчлууруудыг ашиглан зураг руу зөөгөөд дараа нь Сонгох товчлуурыг дарна уу.
 - Та хэд хэдэн зураг сонгох боломжтой.
6. Та **Сонгосныг хасах** руу зөөхийн тулд удирдлагын чиглүүлэгч товчлуурыг дараад Сонгох товчлуурыг дарна уу.

Урлаг горимыг SmartThings апптай ашиглаж байна

Та SmartThings аппыг мобайл төхөөрөмждөө суулгасны дараагаар дараах функцыг ашиглах боломжтой:

Та SmartThings аппыг Google Play Store, Samsung Apps эсвэл App Store-с татаж авах боломжтой.

- SmartThings аппын хувилбараас шалтгаалан онцлог болон нэр томъёо ялгаатай байж болзошгүй.
- Таблет төхөөрөмж дээр **Урлаг** горимын онцлогийг SmartThings апп дэмжихгүй байж болзошгүй.
- Зураг сонгож байна
- Та **Урлагийн дэлгүүрийн гишүүнчлэл**-д бүртгүүлж байна
- Collage-г үүсгэж байна: Хэд хэдэн зургийг нэг зураг болгож нэгтгэнэ үү.
- Зурганд хүрээний загвар болон өнгө оруулж байна
- **Урлаг** горимын гэрлийг тохируулах
- Sleep After-г тохируулж байна: Та **Урлаг** горимд тодорхойлсон цагийн хүрээнд хөдөлгөөн илрээгүй тохиолдолд ТВ автоматаар унтарна.
- Night Mode-г тохируулж байна: Өрөөнд гэрэл илрээгүй тохиолдолд автоматаар унтраахын тулд хүрээ тохируулна уу.

05 Samsung ухаалаг алсын удирдлага

Samsung ухаалаг алсын удирдлага дээрх товчлууруудын тухай

- Загвараас шалтгаалан Samsung ухаалаг алсын удирдлага-н зураг, товчлуур болон үйлдэл өөр байж болзошгүй.

(Тог)

ТВ үзэж байхдаа **Урлаг** горим руу сэлгэхийг дарна уу. Та **Урлаг** горимд ТВ үзэх рүү сэлгэхийг дарна уу.

- ТВ-г гүйцэд унтраахын тулд дараад удаан хүлээнэ үү.

(Number товчлуур)

Дарвал дэлгэцийн доод хэсэгт тоон зурвас гарч ирнэ. Тоог сонгоод, тоон утгыг оруулахын тулд **Болсон-г** сонгоно уу. Суваг солих, ПИН эсвэл ЗИП код оруулах зэрэгт ашиглана уу.

- 1 ба үүнээс дээш хугацаагаар дарсан тохиолдолд ТТХ цэс гарч ирнэ.

Сонгох

Төвлөрсөн зүйлийг сонгож эсвэл ажиллуулна уу. Нэвтрүүлгийн хөтөлбөр үзэнгээ дарвал дэлгэрэнгүй хөтөлбөр гарч ирнэ.

(Буцах)

Өмнөх цэс рүү буцна уу. 1 секунд ба үүнээс дээш хугацаагаар дарахад үйлдлийг дуусгана. Хэрвээ хөтөлбөр үзэнгээ дарвал өмнөх суваг гарч ирнэ.

(Тоглуулах/түр зогсоох)

Дарсан үед ухраан тоглуулах удирдлага гарч ирнэ. Та энэхүү удирдлагыг ашиглан тоглуулж буй медиа контентыг удирдах боломжтой.

(Smart Hub)

Эхний дэлгэц-руу буцаадаг.

- ТВ горим руу сэлгэхийн тулд **Урлаг** горимыг дарна уу.

(Bixby)

Bixby-г ажиллуулдаг. Bixby-г ажиллуулахын тулд товчлуур дээр удаан дарангаа тушаал хэлээд товчлуураас хуруугаа авна уу. Товчлуурыг дарахад **Explore Now** цэс дэлгэцийн доод хэсэгт гарч ирнэ.

- Bixby-г дэмжих хэл болон онцлогууд газар зүйн бүсээр өөр байж болзошгүй.

(Color товчлуур)

Эдгээр өнгөтэй товчлуурыг одоо ашиглаж буй онцлогынхоо нэмэлт сонголтод хандахын тулд ашиглана уу.

- Та **Цайралт -г Урлаг** горимыг ашиглаж байх үедээ шууд тохируулахын тулд товчлуурыг дарна уу.

Чиглэл заах товч (дээш/доош/зүүн/баруун)

Фокусыг зөөж, ТВ-н цэсэнд харагдсан утгыг өөрчилнэ үү.

+ / - (Дууны түвшин)

Дууны түвшинг тохируулахын тулд товчлуурыг дээш доош дарна уу. Дууг хаахын тулд товчлуурыг дарна уу. 1 эсвэл үүнээс дээш секунд дарвал **Хандалтын холбоосууд** цэс гарч ирнэ.

^ / v (Суваг)

Суваг солихын тулд товчлуурыг дээш доош дарна уу. **Хөтөч** дэлгэцийг харахын тулд товчлуурыг дарна уу.

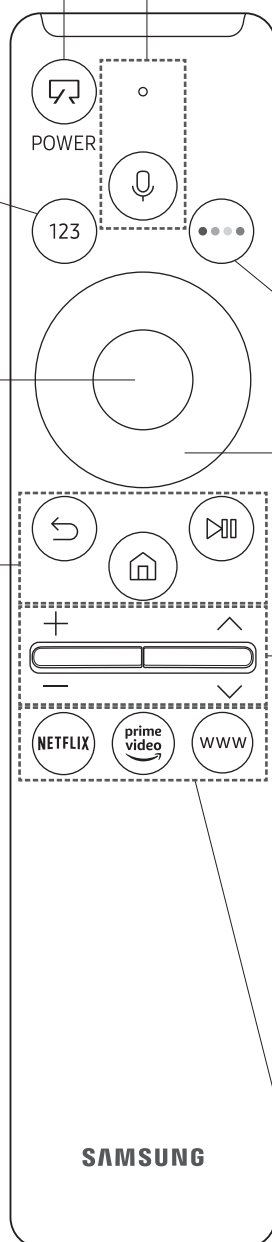

- 1 эсвэл үүнээс дээш секунд дарвал **Сувгийн жагсаалт** дэлгэц гарч ирнэ.

Үүний үйлдлийг ажиллуулахын тулд товчлуур бүрийг дарна уу.

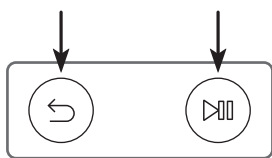

ТВ-г Samsung ухаалаг алсын удирдлага-д холбох



ТВ-ээ анх удаа асаахад Samsung ухаалаг алсын удирдлага-г ТВ-тэй автоматаар хослуулна. Хэрэв Samsung ухаалаг алсын удирдлага нь ТВ-тэй автоматаар хослохгүй байвал үүнийг зүүн талын зурагт үзүүлсний дагуу ТВ-н удирдлага мэдрэгч рүү чиглүүлээд  болон  товчлуурыг нэг дор 3 секунд ба үүнээс их хугацаагаар удаан дарна уу.

Батарейг Samsung ухаалаг алсын удирдлага-д суулгах

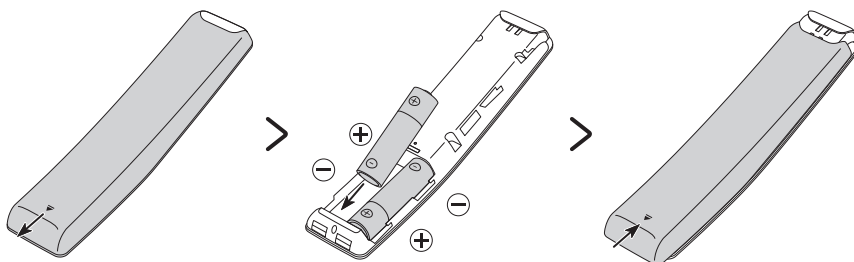

Батарей (1.5V AA төрөл) суулгахын тулд зургийн доод хэсэг дэх сумны чиглэлд хойд тагийг нээхээр түлхэж, дараа нь зурагт үзүүлсний дагуу батареийг оруулна уу. Эерэг болон сөрөг туйлууд нь зөв чиглэл рүүгээ харж байх ёстой. Арын тагийг зурагт үзүүлсэнчлэн хаана.

- Батарейн цэнэгийг удаан барихад Alkaline батареийг санал болгож байна.

06 Анхны тохиргоог ажиллуулах

Та ТВ-гээ анх удаа асаахдаа шууд Анхны тохиргоог эхлүүлнэ. Анхны тохиргоо нь танд нэвтрүүлэг хүлээн авах, суваг хайх болон сүлжээ холбох зэрэг ТВ-г ажиллуулахад зориулсан үндсэн тохиргоог нэг дор сонгох боломж олгоно.

- Анхны тохиргоог эхлүүлэхээсээ өмнө гадна талын төхөөрөмжүүдийг холбосон эсэхээ шалгана уу.
- ТВ-н ухаалаг онцлогийг ашиглахын тулд ТВ-г интернетэд холбосон байх ёстой.
- ТВ-н тохируулгыг Хөндлөн горимд оновчилсон байна.

Та мөн Анхны тохиргоог ТВ-н цэс (🏠 > ⚙️ Тохиргоо > Ерөнхий > Дахин тохируулах)-ийг ашиглан эхлүүлэх боломжтой.

Анхны тохиргооны дэлгэц дээр харуулсан зааврыг дагаж, өөрийн үзэх орчиндоо тохируулан ТВ-н үндсэн тохиргоог хийнэ үү.

ТВ-ийн удирдлагыг ашиглах

Та ТВ-г үүний зүүн дээр байрлах ТВ-ийн удирдлагыг товчлуураар асааж, дараа нь Удирдлагын цэс-г ашиглах боломжтой. Зурагт асаалттай байгаа үед Удирдлагын цэс цэсийг үзэхийн тулд ТВ-ийн удирдлагыг товчийг дарна. Үүний хэрэглээний талаар дэлгэрэнгүй мэдээллийг доорх зургаас үзнэ үү.

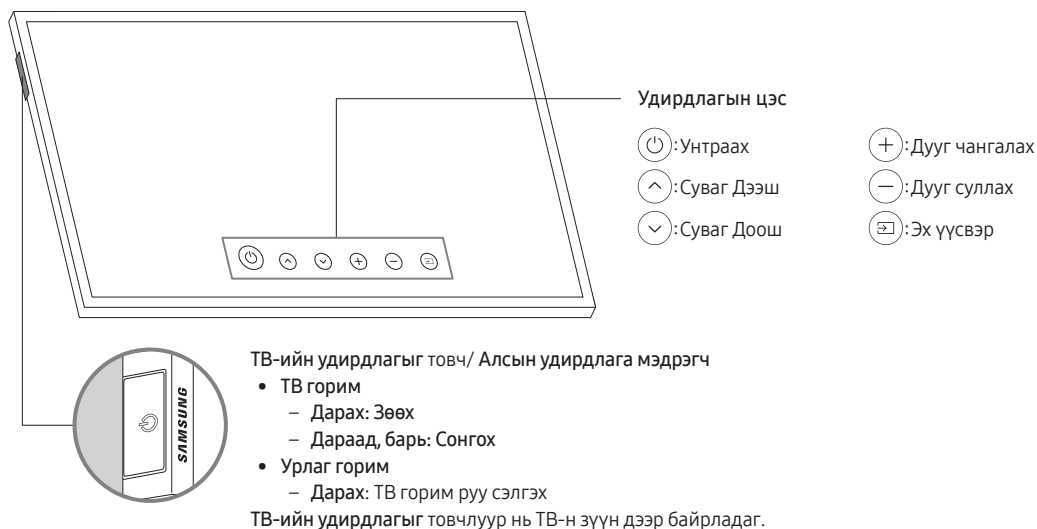

- Урлаг горимын үед ТВ-н зүүн дээр байрлах тэжээлд залгасан эсэх үзүүлэлт унтраалттай байна.

07 Сүлжээнд холбогдох

Та ТВ-г сүлжээнд холбосноор Smart Hub болон програм хангамжийн шинэчлэлт зэрэг онлайн үйлчилгээнд хандах боломжтой болно.

Сүлжээний холболт - Утасгүй

Утасгүй хандалтын цэг эсвэл модем ашиглан ТВ-ээ интернетэд холбоно уу.



08 Эвдрэл гэмтлийг илрүүлэх, засварлах

Эвдрэл гэмтлийг илрүүлэх

ТВ-д асуудалд гарсан мэт байвал эхлээд энэхүү жагсаалтаас гарч болох асуудал болон шийдлийг харна уу. Өөрөөр цахим гарын авлагын Асуудал шийдэх болон Түгээмэл асуултын хэсгийг шалгана уу. Эдгээр эвдрэл гэмтэл илрүүлэлтээс аль нь ч таарахгүй байгаа тохиолдолд “www.samsung.com”-д зочилж Дэмжлэг дээр товших эсвэл энэ гарын авлагын арын нүүрэнд жагсаасан Samsung үйлчилгээний төвтэй холбогдоно уу.

- Энэхүү TFT LED самбар нь үйлдвэрлэлийн сайжруулсан технологийг шаарддаг дэд пикселээс бүтдэг. Гэсэн хэдий ч дэлгэц дээр цөөн гэгээлэг эсвэл бараан пиксел байж болзошгүй. Энэхүү пиксел нь бүтээгдэхүүний үзүүлэлтэд ямар ч нөлөө үзүүлэхгүй.
- ТВ-гээ тохиромжтой нөхцөлд байлгахыг хүсвэл сүүлийн үеийн програм хангамжийн дэвшүүлэлт хийнэ үү. ТВ-н цэсний (🏠) > ⚙️ Тохиргоо > Дэмжлэг > Програм хангамжийн шинэчлэл > Одоо шинэчлэх эсвэл Автомат шинэчлэл) Одоо шинэчлэх эсвэл Автомат шинэчлэл үйлдлийг ашиглана уу.
- Босоо горим горимын үед зарим апп болон гадаад оролтыг бүтэн дэлгэцээр харуулахыг дэмжихгүй байж болзошгүй.

ТВ асахгүй.

- АС цахилгааны утсыг One Connect болон ханын залгууртай аюулгүй залгасан эсэхээ шалгана уу.
- Хананы залгуур ажиллаж буй эсэх болон ТВ-н зүүн дээр байрлах удирдлага мэдрэгчийн гэрэл улаанаар асаж байгаа эсэхийг шалгана уу.
- Удирдлагад асуудал гараагүй эсэхийг шалгахын тулд ТВ-н зүүн дээр байрлах ТВ-ийн удирдлагыг товчлуурыг дараад үзнэ үү. ТВ асаж байвал “Удирдлага ажиллахгүй байх” гэсэн хэсгээс лавлана уу.

Зураг/видео/дуу гарахгүй байх эсвэл гаднын төхөөрөмжийн зураг/видео/дуу буруу гарах, ТВ дээр “Дохио сул эсвэл алга” гэж харуулах болон та суваг олж чадахгүй байх тохиолдолд.

- Төхөөрөмжийн холболт зөв бөгөөд бүх кабелиг бүрэн гүйцэд залгасан эсэхээ шалгана уу.
- ТВ болон гадаад төхөөрөмжтэй холбосон бүх кабелиг салгаад, дахин залгана уу. Боломжтой бол шинэ кабел ашиглана уу.
- Сонгосон оролтын эх үүсвэр (🏠) > 📺 Эх үүсвэр) зөв эсэхийг баталгаажуулна уу.
- Асуудал ТВ эсвэл төхөөрөмжөөс шалтгаалсан эсэхийг тогтоохын тулд ТВ-н өөрийгөө шалгах үйлдлийг гүйцэтгэнэ үү (🏠) > ⚙️ Тохиргоо > Дэмжлэг > Төхөөрөмжийн арчилгаа > Өөрийн оношлогоо > зургийн тест эсвэл Дууны Тест).
- Шалгалтын үр дүн хэвийн байвал төхөөрөмж тус бүрийн цахилгааны утсыг салгаад буцаан залгаж, дахин ачаална уу. Асуудал хэвээрээ байвал холбогдсон төхөөрөмжийн хэрэглэгчийн гарын авлага дээрх холболтын хөтчөөс лавлана уу.
- Хэрэв та кабелин хайрцаг, хиймэл дагуулын хайрцаг ашигладаггүй бөгөөд таны ТВ антен эсвэл кабелин хананы холболтоос ТВ дохио хүлээн авч буй тохиолдолд суваг хайхдаа Автомат суваг хайлт-г ажиллуулна уу (🏠) > ⚙️ Тохиргоо > Нэвтрүүлж байна > (Автомат суваг хайлтын тохиргоо) > Автомат суваг хайлт).
 - Загвар эсвэл газар зүйн бүсээс шалтгаалан Автомат суваг хайлтын тохиргоо харагдахгүй байж болзошгүй.
 - Хэрэв та кабелин эсвэл хиймэл дагуулын хайрцаг ашиглаж буй бол кабел эсвэл хиймэл дагуулын хайрцгийн гарын авлагаас лавлана уу.

CI+ ажилладаггүй.

- Таны Samsung ТВ нь CI+ 1.4 стандарттай тохирно.
- CI+ Нийтлэг Холболтын загвар энэ төхөөрөмжтэй таарахгүй байвал загварыг салгаад туслалцаа авахаар CI+ оператортой холбоо барина уу.

Удирдлага ажиллахгүй.

- Таныг удирдлагын асаах товчлуурыг дарах үед ТВ-н зүүн дээр байрлах тэжээлд залгасан эсэх үзүүлэлт анивчиж буй эсэхийг шалгана уу. Анивчихгүй байвал удирдлагын батареийг солино уу.
- Батарейн туйлуудыг (+/-) зөв чиглэлтэй суурилуулсан эсэхээ шалгана уу.
- Удирдлагыг ТВ-нээс 1,5-1,8 метрийн зайтай барихыг оролдоно уу.
- Хэрэв таны ТВ Samsung ухаалаг алсын удирдлага (Bluetooth Удирдлага)-тай хамт ирсэн бол удирдлагыг ТВ-тэй хослуулсан эсэхээ шалгана уу.

Кабел эсвэл хиймэл дагуулын хайрцгийн удирдлага нь ТВ-г унтраах, асаах эсвэл дууны түвшинг тохируулах үйлдэл хийхгүй болно.

- Кабел эсвэл хиймэл дагуулын хайрцгийн удирдлагыг ТВ-г ажиллуулахаар програмчилна уу. SAMSUNG ТВ-н кодыг кабел эсвэл хиймэл дагуулын хайрцгийн хэрэглэгчийн гарын авлагаас лавлана уу.

ТВ-н тохиргоо 5 минутын дараа алдагдсан.

- ТВ Жижиглэн худалдааны горим -д байна. Ерөнхий Цэсний Ашиглалтын горим-г гэрийн горим болгон өөрчилнө үү (🏠 > ⚙️ Тохиргоо > Ерөнхий > Системийн менежер > Ашиглалтын горим > гэрийн горим).

Wi-Fi тасалдах

- ТВ-г сүлжээнд холбосон эсэхийг шалгана уу (🏠 > ⚙️ Тохиргоо > Ерөнхий > Сүлжээ > сүлжээний төлөв).
- Wi-Fi-н нууц үгийг зөв оруулсан эсэхээ шалгана уу.
- ТВ болон модем, хандалтын цэг хоорондын зайг шалгана уу. Зай 15,2 метрээс хол байж болохгүй.
- Утасгүй төхөөрөмжүүдийг ашиглахгүй байн, унтрааж саадыг багасгана уу. Мөн ТВ болон модем, хандалтын цэг хооронд саад хориг байхгүй эсэхийг шалгана уу. (Wi-Fi-н хүчийг төхөөрөмж хэрэгслүүд, утас, чулуун хана/задгай зуух зэрэг зүйлс бууруулсан байх боломжтой.)

Ганц давхар

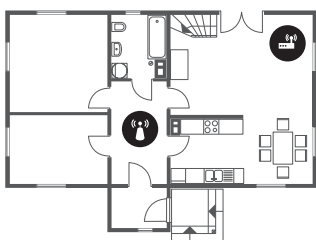

Олон давхар



🏠 Утасгүй хандалтын цэг

📶 Утасгүй хурдасгуур

- Интернет үйлчилгээ үзүүлэгч (ИҮҮ) -тэй холбоо барьж, модем эсвэл хандалтын цэг, ТВ-ийн MAC хаягийг дахин бүртгүүлэхийн тулд сүлжээнийхээ сүлжээг дахин тохируулж өгөхийг хүснэ үү.



Видео аппын асуудлууд (Youtube гэх мэт)

- DNS-г 8.8.8.8 болгон өөрчилнэ үү. (🏠) > ⚙️ Тохиргоо > Ерөнхий > Сүлжээ > сүлжээний төлөв > IP тохиргоо > DNS тохиргоо > Гараар оруулах > DNS сервер >-г сонгоод 8.8.8.8 гэж оруулан > ОК-г дарна уу.
- Тохируулахын тулд (🏠) > ⚙️ Тохиргоо > Дэмжлэг > Төхөөрөмжийн арчилгаа > Өөрийн оношлогоо > Smart Hub-г дахин тохируулах-г сонгоно уу.

Та Урлаг горимыг ашиглаж байхдаа урьдчилан сэргийлнэ үү

- Мэдрэгчийн гүйцэтгэл нь ТВ-н суулгалт болон үйл ажиллагааны орчноос шалтгаалан өөрчлөгдөж болзошгүй.
 - ТВ байршуулсан шалны өнгө дэлгэцийн гэрэлтүүлэг болон өнгөний түвшинд нөлөөлж болно.
 - ТВ-н эргэн тойрон хэтэрхий харанхуй эсвэл гэрэлтэй байвал дэлгэцийн гэрэлтүүлэг хязгаарлагдаж эсвэл мэдрэгч хэвийн ажиллахгүй байж болзошгүй.
 - Хэрэв ТВ-г хэт өндөр эсвэл намхан суурилуулсан бол хөдөлгөөн мэдрэгч хэвийн ажиллахгүй байж болзошгүй.
- Өөрөө унтрах (🏠) > ⚙️ Тохиргоо > Ерөнхий > Эко шийдэл > Өөрөө унтрах) функцийг тохиргооноос хамааран ТВ нь Урлаг горимд удирдлагын оролт зэрэг хэрэглэгчийн оролтгүй үед унтарч болно.
- (🏠) > ⚙️ Тохиргоо > Ерөнхий > Системийн менежер > Цагтай үзэлт > Унтах цаг болон Унтралтын Цаг функц Урлаг горимд ажилладаггүй.
- (🏠) > ⚙️ Тохиргоо > Ерөнхий > Системийн менежер > Автомат хамгаалалтын хугацаа функц Урлаг горимд ажилладаггүй.

Алсын дэмжлэг гэж юу вэ?

Samsung-н Алсын Дэмжлэгийн үйлчилгээ нь Samsung-н техникчдээр дамжуулан зөвхөн танд зориулсан дараах үйлчилгээг алсаас үзүүлнэ:

- Таны ТВ-г оношлох
- Танд зориулан ТВ тохиргоог тохируулах
- Таны ТВ-д үйлдвэрийн шинэчлэлт хийх
- Зөвлөсөн жижиг программ хангамжийн шинэчлэлт суулгах

Алсын Дэмжлэг хэрхэн ажилладаг вэ?



Та ТВ-дээ зориулан Samsung-н Алсын Дэмжлэгийн үйлчилгээг хялбараар авах боломжтой:

1. Samsung үйлчилгээний төв рүү залган алсын дэмжлэг хүснэ үү.
2. ТВ дээрээ цэсийг нээж, Дэмжлэг цэс рүү очно уу. (🏠) > ⚙️ Тохиргоо > Дэмжлэг)
3. Алсаас удирдах-г сонгоод үйлчилгээний нөхцөлийг уншиж, зөвшөөрнө үү. ПИН оруулах дэлгэц гарч ирмэгц техникчид ПИН-ий дугаарыг өгнө үү.
4. Ингэснээр техникч таны ТВ-д хандах болно.

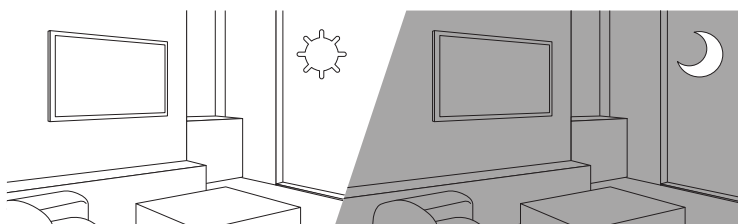

Эко мэдрэгч болон дэлгэцийн гэрэлтүүлэг



Эко мэдрэгч нь ТВ-н гэрэлтүүлгийг автоматаар тохируулдаг. Энэ онцлог нь цахилгаан зарцуулалтыг багасгахын тулд таны өрөөний гэрлийг хэмжиж ТВ-н гэрэлтүүлгийг автоматаар оновчтой тохируулдаг. Хэрэв та үүнийг унтраахыг хүсвэл  >  Тохиргоо > Ерөнхий > Эко шийдэл > Орчны гэрлийн илрүүлэлт рүү очно уу.

- Хэрэв таныг харанхуй орчинд ТВ-ээ үзэхэд дэлгэц хэтэрхий бараан байвал энэ нь **Орчны гэрлийн илрүүлэлт**-н үйлдлээс болсон байж болзошгүй.
- Эко мэдрэгч нь ТВ-н зүүн дээр байрладаг. Мэдрэгчийг ямар нэг объектоор таглаж болохгүй. Энэ нь зургийн гэрэлтүүлгийг бууруулна.

ТВ-г ачих

- Хэрэв ТВ-н дэлгэцэд стикер наалттай байгаа бол стикерийг арилгахад үүний өөдөс үлдэж болзошгүй. ТВ-г үзэхээсээ өмнө өөдсийг цэвэрлэнэ үү.
- ТВ-н гадна тал болон дэлгэцийг цэвэрлэх явцад зурагдаж болзошгүй. ТВ-н гадна тал болон дэлгэцийг зурагдахаас сэргийлэхийн тулд зөөлөн алчуур ашиглана уу.
- Ус эсвэл бусад шингэнийг ТВ рүү шууд цацаж болохгүй. Бүтээгдэхүүнд шингэн зүйл хүргэснээр ажиллагаагүй болгох, гал гаргах болон тогонд цохиулах эрсдэлтэй.
- Дэлгэцийг цэвэрлэхийн тулд ТВ-г унтраагаад микро мяндсан даавуугаар толбо болон хурууны хээг зөөлөн арчина уу. Их бие болон нүүр хэсгийг усаар бага зэрэг чийглэсэн микро мяндсан даавуугаар арчина уу. Үүний дараа чийгийг хуурай даавуугаар арчина уу. Нүүр хэсгийг цэвэрлэх явцдаа гэмтэл учруулж болзошгүй тул гадаргууд хүчтэй хүрч болохгүй. Шатамхай шингэн (бинзен, шингэлэгч гэх мэт) эсвэл цэвэрлэгч бодис ашиглаж болохгүй. Арилхааргүй толбыг арчихдаа дэлгэц арчигч шингэнээс бага зэргийг микро мяндсан даавуундаа цацаад толбыг арчихдаа хэрэглэнэ үү.

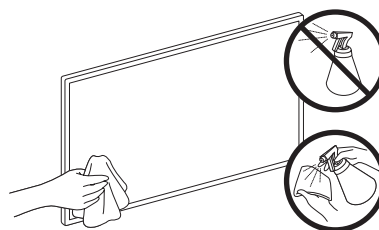

09 Тодорхойлолт болон бусад мэдээлэл

Тодорхойлолт

Загварын нэр	QE32LS03TAK / QE32LS03TBK
Дэлгэцийн нарийвчлал	1920 x 1080
Дэлгэцийн хэмжээ	32 инч
Хөндлөнгөөр хэмжсэн	80 см
Дуу (Гаралт)	20 Ватт
Хэмжээс (Ө x Ө x У)	
Их бие	728,9 x 419,4 x 24,7 мм
Босоогоор	728,9 x 452,0 x 143,0 мм
Жин	
Босоо бишээр	5,3 кг
Босоогоор	5,4 кг
Цахилгаан хамгамж	AC100-240В~ 50/60Гц
Цахилгаан зарцуулалт	55 Ватт

Хүрээлэн буй орчны ач холбогдол

Ажиллуулах температур	10°C-с 40°C (50°F-с 104°F)
Ажиллуулах чийгшил	10%-с 80%, нягт биш
Хадгалах температур	-20°C-с 45°C (-4°F-с 113°F)
Хадгалах чийгшил	5%-с 95%, нягт биш

- Дизайн болон тодорхойлолтыг мэдэгдэлгүйгээр өөрчлөх боломжтой.
- Цахилгаан хангамжийн мэдээлэл болон цахилгаан зарцуулалтын нэмэлт мэдээллийг бүтээгдэхүүнд хавсаргасан үнэлгээний шошгоноос лавлана уу.
- Та One Connect-н доод хэсэгт хавсаргасан үнэлгээний шошгыг харах боломжтой.
- Та ТВ-н ард хавсаргасан үнэлгээний шошгыг харах боломжтой. (Зарим загварын хувьд үнэлгээний шошгыг савны ёроолоос харах боломжтой.)

Цахилгаан зарцуулалтыг бууруулах

Та ТВ-г унтраахад энэ нь Түр зогсолтын горимд ордог. Түр зогсолтын горимд бага хэмжээний цахилгаан зарцуулсан хэвээр байна. Цахилгаан зарцуулалтыг бууруулахын тулд ТВ-г удаан хугацаагаар ашиглахгүй бол цахилгааны утсыг салгана уу.

Лиценз



The terms HDMI and HDMI High-Definition Multimedia Interface, and the HDMI Logo are trademarks or registered trademarks of HDMI Licensing LLC in the United States and other countries.

Зөвлөгөө - Зөвхөн EХ-ны орнуудад



Samsung Electronics нь үүгээр энэхүү төхөөрөмж нь 2014/53/EU-н удирдамжтай нийцэж буйг зарлаж байна.

EХ-ны нийцлийн удирдамжийн бүтэн текстийг дараах интернет хаягаас уншина уу: <http://www.samsung.com> Дэмжлэг рүү очоод, загварын нэрийг оруулна уу.

Энэ бүтээгдэхүүнийг EХ-ны бүх оронд ажиллуулах боломжтой.

СЭРЭМЖЛҮҮЛЭГ - ГАЛЫН АЮУЛААС СЭРГИЙЛЭХИЙН ТУЛД ЛАА БОЛОН БУСАД ИЛ ДӨЛТЭЙ ЗҮЙЛИЙГ БҮТЭЭГДЭХҮҮНЭЭС ҮРГЭЛЖ ХОЛ БАЙЛГАНА УУ.



Энэ хуудсыг зориудаар
хоосон үлдээсэн.

SAMSUNG



BN68-10786J-00

Связывайтесь с SAMSUNG по всему миру

Если у вас есть вопросы или предложения относительно продукции Samsung, обратитесь в сервисный центр Samsung.

Страна	Сервисный центр Samsung ☎	Веб-узел
RUSSIA	8-800-555-55-55	www.samsung.com/ru/support
GEORGIA	0-800-555-555	www.samsung.com/support
ARMENIA	0-800-05-555	www.samsung.com/support
AZERBAIJAN	0-88-555-55-55	www.samsung.com/support
KAZAKHSTAN	8-10-800-500-55-500	www.samsung.com/kz_ru/support
UZBEKISTAN	00-800-500-55-500	www.samsung.com/support
KYRGYZSTAN	00-800-500-55-500	www.samsung.com/support
TAJIKISTAN	8-10-800-500-55-500	www.samsung.com/support
MONGOLIA	1800-25-55	www.samsung.com/support
UKRAINE	0-800-502-000	www.samsung.com/ua/support (Ukrainian)
BELARUS	810-800-500-55-500	www.samsung.com/support
MOLDOVA	+373-22-667-400	www.samsung.com/support

Производитель:

ООО «Самсунг Электроникс Рус Калуга»,

249002, Калужская обл., Боровский р-н, д. Коряково, Первый Северный проезд, владение 1