

KIVI

KIVI LED телевизор

Инструкция по эксплуатации / Гарантийный талон

KIVI LED телевизор

Інструкція з експлуатації / Гарантійний талон

KIVI LED телевизор

Пайдалану жөніндегі нұсқаулық / Кепілдік талоны



Ознакомьтесь с данным руководством перед использованием устройства.
Ознайомтесь з даною інструкцією перед використанням пристрою.
Құрылғыны пайдаланбас бұрын осы нұсқаулықты оқып шығыңыз.

Содержание

RU

1. Общая информация	3-5
2. Правила безопасности и предупреждения	6-8
3. Характеристики	9
4. Установка	10-11
5. Пульт дистанционного управления	12
6. Порты подключения	13
7. Настройки и функции системы	14-21
8. Устранение неполадок	22
9. Гарантийный талон	63

Зміст

UA

1. Загальна інформація	23-24
2. Правила безпеки та застереження	25-27
3. Характеристики	28
4. Установка	29-30
5. Пульт дистанційного управління	31
6. Порти для підключення	32
7. Налаштування та функції системи	33-40
8. Усунення несправностей	41
9. Гарантійний талон	64

Мазмұны

KZ

1. Жалпы ақпарат	42-43
2. Қауіпсіздік және ескерту ережелері	44-46
3. Сипаттамалары	47
4. Орнату	48-49
5. Қашықтан басқару пульті	50
6. Жалғау порттары	51
7. Жүйелік параметрлер және функциялар	52-59
8. Ақауларды жою	60
9. Кепілдік талоны	65

Настоящее руководство по эксплуатации распространяется на телевизоры цветного изображения жидкокристаллические (LED) «KIVI», предназначенные для приема сигналов вещательного телевидения и содержит информацию, необходимую потребителю для правильной и безопасной эксплуатации.

Дана інструкція поширюється на телевізори кольорового зображення рідкокристалічні (LED) KIVI, призначені для прийому сигналів мовного телебачення та містить інформацію, необхідну для правильної та безпечної експлуатації.

Осы пайдалану жөніндегі нұсқаулық тарату теледидарының сигналдарын қабылдауға арналған сұйық-кристалды (LED) «KIVI» түрлі-түсті бейнедегі теледидарларға қолданылады және тұтынушыға дұрыс және қауіпсіз пайдалану үшін қажетті ақпаратты қамтиды.

По вопросам настройки, функционала, а также жалоб и предложений, обращайтесь в нашу круглосуточную службу поддержки в режиме онлайн чатов и e-mail. На протяжении гарантийного периода Вы можете рассчитывать на бесплатное обслуживание Вашей техники.

Гарантия предусматривает бесплатный ремонт изделия, комплектующих в течении гарантийного срока.



К телевизору прилагается данное руководство пользователя. Также пользователям доступна электронная версия. Данное руководство доступно по ссылке doc.kivismart.com/manual и по QR-коду слева.

До телевизору додається цей посібник користувача. Також користувачам доступна електронна версія. Даний посібник є по посиланню doc.kivismart.com/manual і по QR-коду зліва.

Бұл пайдаланушы нұсқаулығы теледидармен бірге берілген. Электрондық нұсқасы қолданушылар үшін де қол жетімді. Бұл нұсқаулық doc.kivismart.com/manual сілтеме бойынша және сол жақтағы QR коды бойынша қолжетімді.

З питань налаштування, функціоналу, а також скарг і пропозицій, звертайтеся в нашу цілодобову службу підтримки в режимі онлайн чатів та e-mail. Протягом гарантійного періоду Ви можете розраховувати на безкоштовне обслуговування Вашої техніки.

Гарантія передбачає безкоштовний ремонт виробу, комплектуючих протягом гарантійного терміну.

Параметрлерді, функционалдылықты, сондай-ақ шағымдар мен ұсыныстарды білу үшін тәулік бойы қолдау қызметіне хабарласып, қоңырау шалыңыз. Кепілдік мерзімі ішінде жабдыққа ақысыз қызмет көрсетуге үміттеніңіз.

Кепілдік мерзімі ішінде өнімдерді, бөлшектерді ақысыз жөндеуді қамтамасыз етеді.

Воспользуйтесь, пожалуйста, смартфоном для сканирования QR-кода для связи со службой технической поддержки через предложенные каналы связи.

Скористайтесь, будь ласка, смартфоном для сканування QR-коду для зв'язку зі службою технічної підтримки через запропоновані канали зв'язку.

Ұсынылған байланыс арналары арқылы техникалық қолдау қызметіне хабарласу үшін QR кодын сканерлеу үшін смартфонныңызды пайдаланыңыз.



Facebook



Telegramm



Viber



BY: 8 820 032 100 86

RU: 8 800 600 10 15

KZ: 8 800 070 01 70

UA: 0 800 606 600

*Звонки с мобильных и стационарных телефонов бесплатные - 24/7

* Дзвінки з мобільних і стаціонарних телефонів безкоштовні - 24/7

* Ұялы және стационарлық телефондардан қоңырау шалу тегін - 24/7

Важное замечание относительно программного обеспечения

Лицензия на программное обеспечение, прилагаемое к продукту

Программное обеспечение данного продукта состоит из нескольких программных компонентов, и на каждое из этих отдельных компонентов распространяются авторские права разработчика.

В данном продукте используется компонент программного обеспечения, выполненный третьим лицом и указанный в Пользовательском соглашении.

Детально с пользовательским соглашением можно ознакомиться на сайте kivimart.com. Для начала использования телевизора необходимо подтвердить пользовательское соглашение, при первом запуске.

Весь контент, включая изображения, программный код, логотипы, графику, звуки и услуги, доступные через это устройство, принадлежат третьим лицам и охраняются авторскими правами, патентами, товарными знаками и/или другими законами об интеллектуальной собственности.

Такой контент и услуги предоставляются исключительно для Вашего личного некоммерческого использования. Вы можете использовать контент или услуги только в рамках разрешения со стороны владельца контента или поставщика услуг. Не ограничивая общий смысл вышесказанного, Вы не можете, если на то не получено разрешение соответствующего владельца контента или услуг, изменять, копировать, переиздавать, загружать, публиковать, передавать, переводить, продавать, создавать производные произведения, продвигать или каким-либо образом распространять любой контент или услуги, полученные с помощью этого устройства.

Начав пользоваться устройством, Вы признаете, что к Вам не происходит передача или уступка прав на интеллектуальную собственность, и настоящее положение нельзя толковать как передача (отчуждение) и (или) уступку каких-либо прав на интеллектуальную собственность. Вы признаете, что несете ответственность в случае нарушения Вами прав интеллектуальной собственности третьих лиц, в частности авторских и смежных прав, а также исключительных прав на изобретение, полезную модель, промышленный образец или товарный знак. Вы признаете, что несете ответственность за правомерность использования приложений, которые будут установлены Вами или третьими лицами после начала использования устройства. Компания производитель и/или компания импортер продукции ТЗ «KIVI» ни при каких обстоятельствах не несет ответственности за нарушение прав интеллектуальной собственности третьих лиц, если такое нарушение было вызвано созданием, загрузкой, размещением, копированием или изменением информации, материалов или изображений в устройстве, выполненных Вами или третьими лицами после начала использования устройства.

RU

Наименование изделия	Телевизор цветного изображения жидкокристаллический торговой марки «KIVI»
Гарантийный срок	1 год (дополнительную информацию смотрите в гарантийном талоне)
Срок службы	5 лет
Температура при эксплуатации, °С	+15 – +35
Относительная влажность при хранении, %	45 – 75
Температура при хранении, °С	+5 – +40
Атмосферное давление, кПа/мм рт. ст.	86 – 106 / 650 – 800
Относительная влажность при эксплуатации, %	55 – 70
Потребляемая мощность в выключенном режиме	<0,5 Вт или отсутствует
<p>Заводы изготовители 1. Шэньчжэнь Эмтиси Ко., ЛТД. Эмтиси Индастриал парк, Ксялянг Нанван стрит, Лонганг дистрикт, Шэньчжэнь, Китай. 2. ООО "Телебалт Т" 236005, Россия, Калининград, ул.Камская 62</p> <p>Импортёры 1. Беларусь: ООО "КИВИСМАРТБЕЛ" 220125, г. Минск, пр-т Независимости, 177-20, 2. Украина: ООО «КІВІСМАРТЮА» 01014, г. Киев, улица Зверинецкая, дом 63.</p> <p>Поставщик-юр. лицо принимающее претензии: Республика Казахстан, г.Алматы, ул Ходжанова 57/8 ТОО" Марвел Казахстан" тел. 8 727 3969000, e-mail: info@marvel.kz.</p> <p>Транспортирование и хранение. Упакованные телевизоры допускается транспортировать всеми видами транспорта в условиях, соответствующих группе 5 ГОСТ 165150 – 69 при температуре окружающего воздуха от + 50 до – 40°С и относительной влажности воздуха от 75 до 100 %. Хранение телевизоров должно осуществляться в условиях группы 1 по ГОСТ 15150 – 69 при температуре окружающего воздуха от + 5 до + 40°С и отсутствии в воздухе кислотных, щелочных и других агрессивных примесей.</p> <p>Информация о сертификации "Ростест-Москва" Акционерное общество "Региональный орган по сертификации и тестированию", Адрес: 117418, РОССИЯ, город Москва, пр-кт. Нахимовский, д.31 №ЕАЭС RU C-RU.АЯ46.В.14436/20, Серия RU №0252664, срок действия с 03.07.2020 г. по 02.07.2023 г.</p> <p>Рекомендация только для стран в которых распространяются директивы ЕС. Данное устройство удовлетворяет требованиям директивы 2014/53/EU. Максимальная мощность передачи сигнала Bluetooth: 100мВт при частоте 2,4-2,4835 ГГц Максимальная мощность передачи сигнала Wi-Fi: 100мВт при частоте 2,4-2,4835 ГГц</p>	

*Детальную информацию о происхождении продукта в Вашем регионе можно найти на этикетке на упаковке или самом продукте.

BY: 8 820 032 100 86

KZ: 8 800 070 01 70

RU: 8 800 600 10 15

UA: 0 800 606 600

*Звонки с мобильных и стационарных телефонов бесплатные

Правила безопасности и предупреждения

- Используйте сертифицированную кабель с логотипом HDMI. В противном случае – это может привести к ошибкам соединения или может не отображаться изображение.
- В целях обеспечения безопасности и для продления срока использования изделия, не рекомендуется использовать нелицензионное ПО (программное обеспечение).
- На любые повреждения, травмы или неисправности, возникшие в результате использования нелицензионных компонентов или ПО, гарантия не распространяется.
- Следите за тем, чтобы все винты были правильно вставлены и надежно закручены. (Если винты затянуть недостаточно сильно, телевизор может наклониться после установки или быть неустойчивым).

Транспортировка

- Время выдержки телевизора при комнатной температуре до включения питания после транспортирования или хранения при пониженной температуре окружающей среды должно быть не менее 5 часов.
- Транспортировать телевизор необходимо строго в вертикальном положении, без колебаний в стороны, в коробке или упаковочных материалах, в которых телевизор поставляется.
- Прежде чем поднимать и переносить телевизор, отключите кабель питания и все остальные кабели.
- При перевозке, следите за указателем нахождения дисплея на коробке. Не кладите коробку на сторону дисплея на угловые поверхности.
- Транспортировку, распаковку, перенос телевизора рекомендуется совершать двумя людьми.
- Держите телевизор за корпус сверху и снизу. Ни в коем случае не держите устройство за дисплей и не переносите, удерживая его за подставку.

Распаковка

Перед использованием ТВ снимите аккуратно без рывков транспортировочную пленку, чтобы не повредить панель ТВ.

Снятие транспортировочной пленки на панели не влияет на гарантию или условия возврата товара. На плёнке могут быть надписи и символы. Перед началом использования рекомендуем снять пленку.

Перечень повреждений, не допускающих дальнейшую эксплуатацию телевизора:

- сетевой шнур или вилка повреждены.
- экран телевизора поврежден.
- при попадании на телевизор влаги.
- после падения телевизора.

Жидкокристаллическая-панель — это высокотехнологичное изделие. В процессе работы на панели могут появляться крошечные черные или цветные точки, заметные только при детальном осмотре экрана с близкого расстояния. В определённых рамках, данный эффект является нормой для такого типа дисплеев и не влияет на производительность устройства и качество изображения. Точную оценку состояния панели (и других потенциальных неисправностей устройства) проводит только авторизированный сервисный центр с помощью специального оборудования.

В зависимости от места просмотра (слева/справа/сверху/снизу) яркость и цветность панели может изменяться. Этот происходит ввиду особенностей строения панели. Это не связано с производительностью устройства и не является неисправностью.



Данный символ указывает на то, что данный продукт имеет двойную изоляцию между напряжением сети и опасными для пользователя деталями. При техническом обслуживании использовать только оригинальные запчасти.



После окончания срока службы данное изделие подлежит сдаче в соответствующий пункт приема электрического и электронного оборудования для последующей переработки и утилизации.

Обеспечивая правильную утилизацию, Вы помогаете сэкономить природные ресурсы и предотвращаете ущерб для окружающей среды и здоровья людей, который возможен в случае ненадлежащего обращения.

Более подробную информацию о пунктах приема и утилизации данного вида аппаратуры можно получить в местных муниципальных органах или на предприятии по вывозу бытового мусора.

RU

Правила и условия эффективного, безопасного использования товара

1. Сохраните эту инструкцию.
2. Соблюдайте все меры предосторожности.
3. Следуйте всем инструкциям.
4. Не используйте устройство рядом с водой.
5. Вытирайте устройство сухой тканью.
6. Не блокируйте отверстия вентиляции, устанавливайте в соответствии с инструкцией.
7. Не устанавливайте устройство рядом с источниками обогрева.
8. Не пренебрегайте целостностью вилки питания. Если Ваша розетка не подходит, обратитесь к специалисту.
9. Берегите кабель питания от случайных повреждений. Кабель питания необходимо положить таким образом, чтобы на него нельзя было случайно наступить или зажать предметами, помещенными на него или рядом с ним. Особое внимание следует уделить местам, где шнур соединяется с электрическими розетками, устройствами.
10. Используйте только совместимые аксессуары.
11. Выключайте устройство во время грозы или Вашего отсутствия в течении длительного периода.
12. Предоставьте сервисное обслуживание и ремонт квалифицированным специалистам. Не используйте поврежденное каким либо образом устройство (попадание влаги, повреждение кабеля и пр.).
13. Следите за целостностью вилки и шнура питания.
14. Не накрывайте устройство и вентиляционные отверстия.
15. Не используйте вблизи открытых источников огня.
16. Утилизируйте устройство и аксессуары согласно правилам и соответствующим стандартам.
17. Используйте устройство в сухом, чистом, вентилируемом помещении.
18. Не устанавливайте на устройство емкости с жидкостью.
19. Расстояние от отопительных устройств должно быть не менее 1м, температура воздуха от +15°C до 35°C, относительная влажность воздуха 55–70%.
20. Подключайте ТВ с помощью реле или стабилизатора напряжения, чтобы уберечь телевизор от возможных скачков напряжения.
21. Не пытайтесь применять вместе с данным устройством оборудование/кабели с разъемами, форма и назначение которых не совпадают с предусмотренными производителем данной продукции.

Правила очистки поверхности телевизора

1. Если на экране телевизора имеется транспортировочная наклейка, после ее удаления может остаться небольшое загрязнение. Удалите загрязнения перед просмотром телевизора.
2. При чистке на внешней поверхности изделия и на экране могут появиться царапины. Чтобы предотвратить появление царапин, протирайте внешнюю поверхность телевизора и его экран мягкой тканью, предназначенной для ухода за LCD экранами.
3. Не распыляйте воду или другие жидкости непосредственно на телевизор. Попавшая внутрь изделия жидкость может стать причиной повреждения, возгорания или поражения электрическим током.
4. Для очистки корпуса телевизора используйте мягкую сухую ткань. Не используйте легковоспламеняющиеся жидкости (например, бензин, растворители) или моющие средства.

Для удаления неподатливых пятен допускается нанесение на ткань небольшого количество средства для очистки экранов. Выключите телевизор и салфеткой из микрофибры аккуратно протрите экран, удаляя жирные пятна и отпечатки пальцев. Выполняйте очистку выключенного из сети телевизора.



ВНИМАНИЕ:

Для снижения риска поражения огнём или электричеством не используйте данное устройство при высокой влажности.



ВНИМАНИЕ:

При неправильной установке литиевых батарей возможен взрыв. Батареи заменять батареями того же или аналогичного типа.

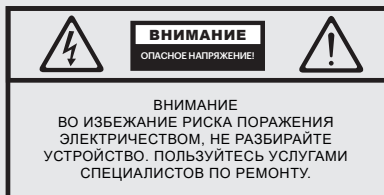

Данный символ указывает на опасность поражения электрическим током.



Данный символ указывает на необходимость соблюдения соответствующих инструкций.

Предупреждения

RU

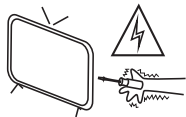

ТВ находится под высоким напряжением. Не пытайтесь разобрать телевизор. Обращайтесь за помощью в авторизованные сервисные центры.



Не устанавливайте и не бросайте какие-либо предметы на поверхность ТВ. Не допускайте попадания жидкости на аппарат.



Во избежание возникновения возгорания или поражения электрическим током не используйте аппарат под дождем или не подвергайте ТВ воздействию влаги.



Не устанавливайте ТВ на неустойчивые поверхности. Падение ТВ может стать причиной получения телесных травм и повреждений аппарата.

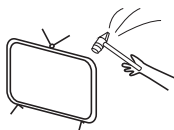

Оберегайте ТВ от падений, ударов и столкновений с другими предметами это может стать причиной травм и поломки. Эксплуатация аппарата детьми должна производиться только под присмотром взрослых.

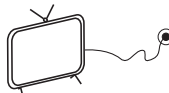

Если Вы не используете телевизор длительное время, вытаскивайте его вилку питания из сети. Вилка изделия используется для отключения устройства, поэтому она должна быть доступна.



Не перекрывайте вентиляционные отверстия корпуса.

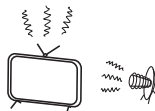

Не подвергайте устройство воздействию прямых солнечных лучей или других источников тепла. Не устанавливайте рядом с ТВ источники открытого пламени, например, свечи.



Не устанавливайте ТВ на сетевой шнур. Вилка изделия должна быть доступна для отключения в случае экстренной ситуации.

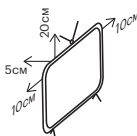

Соблюдайте минимальные расстояния ТВ от окружающих предметов. Не допускайте перегрева устройства.

Характеристики

Модель	32H710KB 32H710KW	32F710KB 32F710KW	40F710KB	40U710KB 43U710KB	50U710KB	55U710KB	65U710KB
Размер экрана по диагонали, дюйм/см	32/81	32/81	40/102	40/102 43/109	50/127	55/140	65/165
Разрешение дисплея	HD 1366x768	FHD 1920x1080		UHD 3840x2160			
Тип подсветки	Direct LED						
Соотношение сторон	16:9						
Уд. мощность раб. режима, Вт/см ²	0,018	0,018	0,016	0,021 0,019	0,021	0,020	0,020
USB 2.0	2			3			
HDMI	3			4			
HDMI 2.1	HDMI 1.4a			HDMI 2.1			
Bluetooth	Да						
Композитный вход RCA	Да			Да (комбинированный)			
Оптический аудиовыход	Да						
Порт 3,5 (аудио)	Да						
Ethernet	Да						
CI	Да						
Антенна RF (75 Ом тип IEC)	Да						
Аналоговый тюнер	Да						
Цифровой тюнер	DVB-C, DVB-T2						
Wi-Fi	b/g/n			a/b/g/n/ac			
Напряжение питания	100-240В ~ 50 Гц						
Стандарт VESA, мм	200x100	200x100	200x200/100	200x200		400x200	
Тип болтов VESA	M4	M4	M6	M6	M6	M6	M6
Ширина, высота, глубина, мм	730x427 x68	730x427 x68	901x511 x64	912x530x65 966x560x64	1123x650 x62	1238x714 x61	1455x837 x64
Размеры с подставкой, мм	730x467 x180	730x467 x180	901x574 x231	912x222x588 966x622x231	1123x711 x231	1238x776 x269	1455x900 x313
Масса нетто, кг	4,2	4,4	6,4	6,3 7,6	11	12,9	18,3

Комплектация:

Телевизор, пульт дистанционного управления, руководство по эксплуатации, гарантийный талон, подставки 2 шт, крепёжные болты 4 шт, шестигранник, батареи AAA 2 шт, этикетка энергоэффективности, технический лист (микрофиша).

**Комплектация, внешний вид и спецификации продукта могут отличаться или могут быть изменены изготовителем без уведомления.

*Показатели питания, потребления электроэнергии относятся к работе ТВ режиме "Дом", показатели в режиме "магазин" могут отличаться в большую сторону.

Установка ТВ на подставку



Рекомендовано производить монтаж подставки двумя людьми.

Выберите ровную, плоскую поверхность, на которой Вы будете производить монтаж.

Чтобы обезопасить дисплей и корпус от повреждений, постелите на поверхность чистую ткань или используйте упаковочный конверт, идущий в комплекте с телевизором.

Положите ТВ на дисплей, держа его так, чтобы центр тяжести не был на углах и сторонах. Извлеките из упаковки с аксессуарами 4 крепёжных винта и зафиксируйте ими подставку, соответственно указанных на них символах (L - левая, R - правая). Указания нанесены исходя из фронтального вида ТВ.

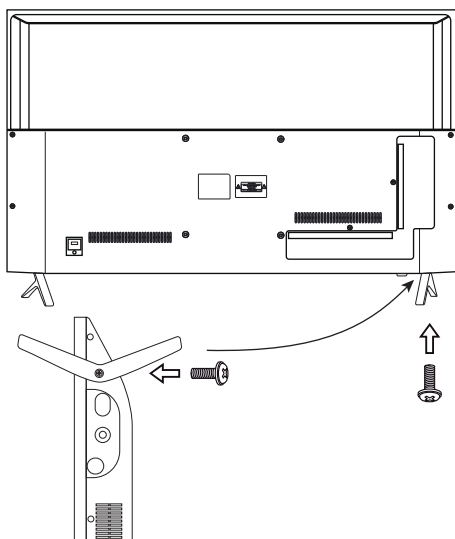

Во избежание повреждений надежно закрепите ТВ на стене в соответствии с требованиями инструкции по установке.

Установка ТВ на кронштейн



Рекомендовано производить монтаж ТВ на кронштейн двумя людьми или квалифицированным специалистом.

Телевизор не комплектуется болтами для установки устройства на кронштейн.

Выберите ровную, плоскую поверхность, на которой Вы будете производить монтаж.

Чтобы обезопасить дисплей и корпус от повреждений, постелите на поверхность чистую ткань или используйте упаковочный конверт, идущий в комплекте с телевизором.

Положите ТВ на дисплей, держа его так, чтобы центр тяжести не был на углах и сторонах. Произведите монтаж элементов кронштейна с помощью четырёх винтов, совпадающих по ширине с отверстиями в ТВ. Для выбора кронштейна, руководствуйтесь параметрами VESA, указанными в данной инструкции.

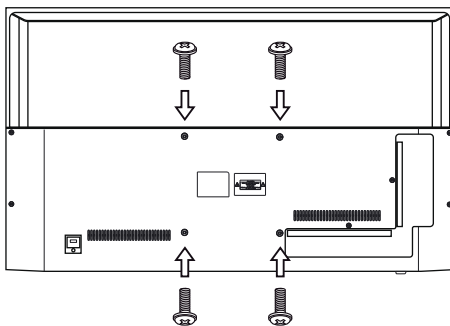

Параметры VESA смотрите в таблице на 9 стр.

Подключение антенны к телевизору

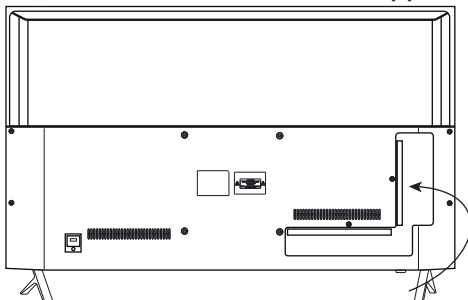

Примечание:

Изготовитель, импортер, поставщик не несёт ответственности за повреждение составляющих ТВ в следствие подачи высокого напряжения через порт антенны.



Входящее сопротивление: 75 Ω

Для стабильного приема цифровых телеканалов рекомендуем использовать антенну со встроенным усилителем.

RU

Передняя панель

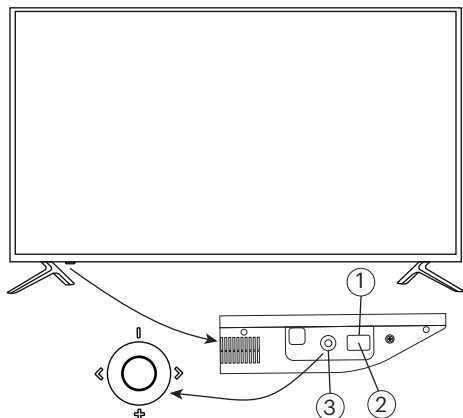

1. ИК датчик для пульта
2. LED индикатор статуса
(синий - ТВ в режиме ожидания,
ответ на сигнал ИК пульта.
Не активен - ТВ включён или
отсутствует подача питания)
3. Двойстик управления

Пульт

Дальность действия ПДУ (пульт дистанционного управления) до 10 метров (при отсутствии помех или иных препятствий сигнала)

Для использования ПДУ сначала необходимо вставить батарейки так как показано на схематической картинке. Для корректной работы пульта следует направлять его на ИК (инфракрасный) датчик ТВ. Рекомендуем использовать только алкалиновые батарейки.

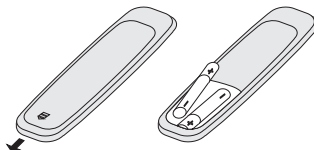

Не используйте новые батареи вместе со старыми. Это может привести к перегреву и протечкам батарей. Элементы питания не должны подвергаться нагреву от прямых солнечных лучей, огня или электрических обогревателей. Не вставляйте непerezаряжаемые элементы питания в зарядное устройство. Не храните в пульте батарейки более одного месяца, если не используете.

HDMI
HIGH-DEFINITION MULTIMEDIA INTERFACE

® Термины HDMI и HDMI High-definition Multimedia Interface и логотип HDMI являются товарными знаками или зарегистрированными товарными знаками HDMI Licensing Administrator, Inc.

Изготовлено по лицензии DOLBY LABORATORIES. Символы DOLBY, DOLBY AUDIO и символ двойного D, являются торговыми знаками DOLBY LABORATORIES.

Пульт ДУ (RC20)

Данный пульт оснащён микрофоном и работает по технологии Bluetooth.

Примечание:















Данный пульт требует синхронизации с ТВ, которая происходит при первом включении. Для этого одновременно нажмите кнопки «Влево» ◀ и «Меню» ≡ и, удерживая эти кнопки некоторое время, дождитесь световой индикации на пульте. Если световая индикация не происходит, проверьте наличие или работоспособность батареек в пульте ДУ. После успешной синхронизации осуществится переход к следующему экрану настроек - «Выбор языка».

Его также можно подключить вручную через меню настроек.

Пульт, сопряжённый с конкретным ТВ будет работать только с данным ТВ, до момента принудительного отключения пульта.



Назначение клавиш:

-  Для перевода телевизора в режим ожидания, выключения или включения питания. Для перевода ТВ в режим сон сделайте короткое нажатие. Для перевода ТВ в режим ожидания нажмите кнопку и подтвердите OK
- INPUT** Выбор среди различных источников входного сигнала.
-  Нажмите, чтобы открыть NETFLIX.
-  Нажмите, чтобы открыть YouTube.
- Subtitles** Для включения субтитров в режиме DTV.
 -  Нажмите, чтобы остановить воспроизведение мультимедиа.
 -  Для отключения или включения вывода звука через динамик.
 -  Быстрое обратное воспроизведение.
 -  Ускоренное воспроизведение вперед.
 -  Начало воспроизведения. Пауза воспроизведения.
- TEXT** Нажмите, чтобы выбрать режим телетекста.
- GUIDE** Нажмите, чтобы отобразить электронную программу передач в режиме ТВ
- INFO** Нажмите для отображения информации о канале.
-  Нажмите, чтобы перемещаться по экранному меню. OK: подтверждает выбор.
-  Возврат в предыдущее меню.
-  Нажмите, чтобы открыть или закрыть экранное меню.
-  Нажмите, чтобы открыть домашнюю страницу.
- VOL +/-** Для регулировки уровня звука.
- CH+/CH-** Для доступа к следующим или предыдущим каналам.
-  Запуск голосового ассистента.
- 0-9** Для прямого доступа к каналам и ввода на экран.
-  Переход к последнему просмотренному каналу.
-  Выполнение соответствующих команд в соответствии с инструкциями в различных приложениях и меню настроек.
- SETTING** Открытие меню настроек

*Без синхронизации пульта с ТВ по Bluetooth не будет работать часть функций, в т.ч. голосовой поиск.

*Комплектация может отличаться или может быть изменена изготовителем без уведомления.

RU

Подключение устройств

Этот телевизор совместим с большинством устройств воспроизведения видео. Вы можете подключать к нему аудио, видео и другие устройства согласно данному руководству и руководства других устройств.

Телевизор может быть подключен к следующим устройствам: Blu-ray, Android TV Box, игровой приставке, стереосистеме и др.

Модели HD, FHD



Модели UHD



USB Вход для USB устройств (500mA)

HDMI Вход типа HDMI

Antenna Порт подключения антенны

CI Порт подключения CAM-модуля

Mini AV IN Композитный аудио/видео - вход

L/R

VIDEO Композитный аудио - вход

LAN Композитный видео - вход

HEADPHONE Ethernet - вход

OPTICAL OUT Выход на наушники (3.5мм)

Оптический выход

Примечание:

1. Некоторые переходники и устройства могут работать некорректно, т.к. передают сигнал нестандартными способами.
2. Все внешние устройства необходимо подключать при выключенном телевизоре
3. Максимальная нагрузка на порт USB не должна превышать 0.5 А

Подключение карты условного доступа CI

CAM - модуль с картой условного доступа CI можно приобрести у местного поставщика услуг цифрового кабельного вещания, а также получить у него информацию об использовании карты CI. При возникновении затруднений при работе с картой CI - просьба обратиться к поставщику услуги.

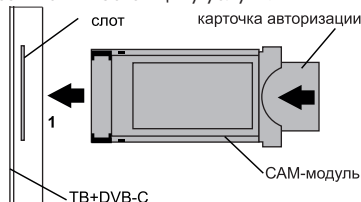
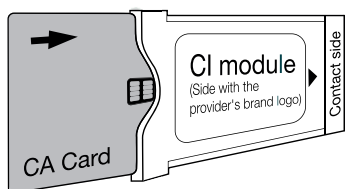

В связи с постоянным совершенствованием выпускаемой продукции, наименование отдельных режимов меню, обозначение некоторых разъемов панели разъемов и места их нанесения, а также выполнение отдельных эргономических функций управления телевизором, в зависимости от версии программного обеспечения, могут незначительно отличаться от описанных и изображенных в настоящем Руководстве, что не оказывает существенного влияния на работу телевизора.

Первоначальная установка

При первом включении телевизора мастер установки предложит Вам установку основных настроек. Пожалуйста, следуйте подсказкам на экране.

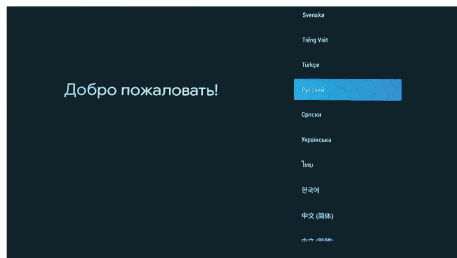

Нажмите **▼▲** для выбора языка системы и нажмите кнопку ОК, чтобы подтвердить выбор.

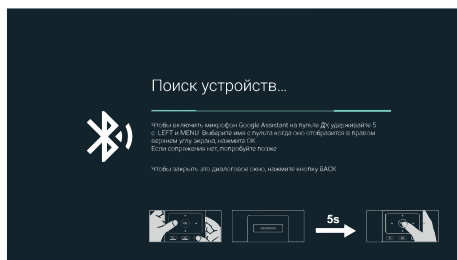

Сопряжение пульта дистанционного управления. Нажмите одновременно кнопку Влево **◀** и кнопку Меню **☰**. Через 5 секунд нажмите ОК. После того как пульт сопряжен, можно использовать пульт ДУ с помощью Bluetooth, появится возможность использовать голосовой ввод. Если Вам не нужно использовать пульт ДУ с помощью Bluetooth, Вы можете нажать кнопку Back или Вправо, чтобы пропустить этот шаг.

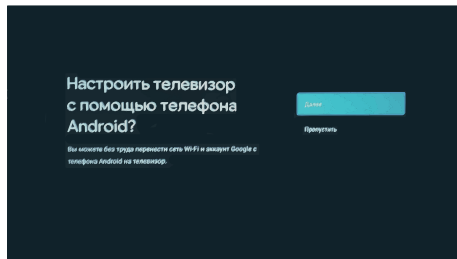

Опционально: Подключите телефон с операционной системой Android к телевизору, для настройки ТВ со смартфона или выберите "Пропустить", чтобы пропустить этот шаг.



Нажмите **▼▲** чтобы установить Wifi подключение, нажмите кнопку ОК и введите пароль сети. Вы также можете использовать Ethernet (проводное соединение интернет).

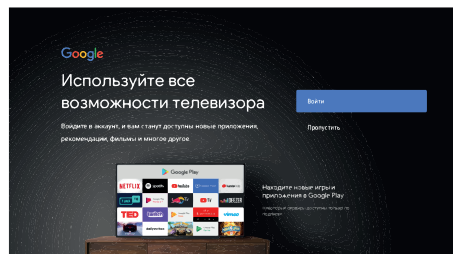

Для использования сервисов Google, необходимо "Принять" условия пользования и авторизоваться с помощью Google аккаунта (Вашей почты Gmail).

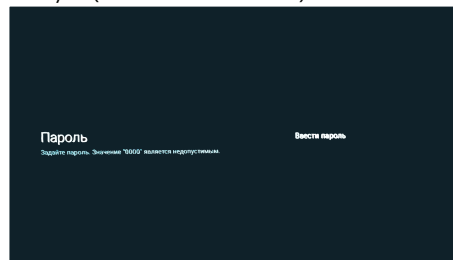

Введите пароль системы из 4х цифр с помощью кнопок пульта или экранной клавиатуры. Данный пароль будет запрошен при включении функции родительского контроля. Запомните или запишите пароль.

RU

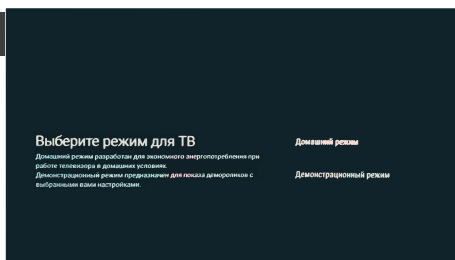

Для выбора режима использования ТВ, нажмите ▼▲ кнопку и нажмите ОК, чтобы подтвердить.

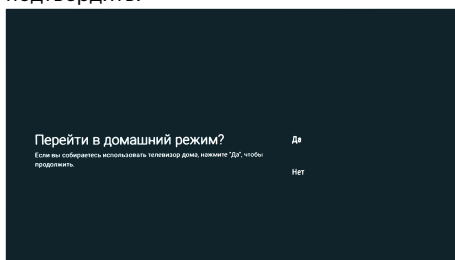

Подтвердите выбранный режим еще раз, выберите "Да", чтобы подтвердить выбранный режим, или выберите "Нет", чтобы вернуться к предыдущему шагу.

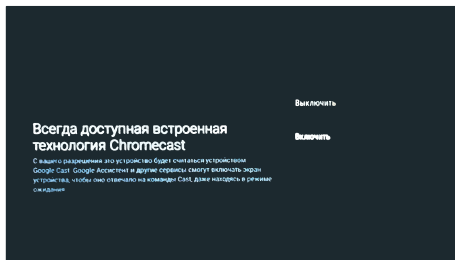

При активации функции Chromecast, Ваш ТВ будет доступен для трансляции контента со смартфонов, подключенных к Вашей домашней сети. Данную функцию, как и некоторые другие настройки, можно активировать позже.

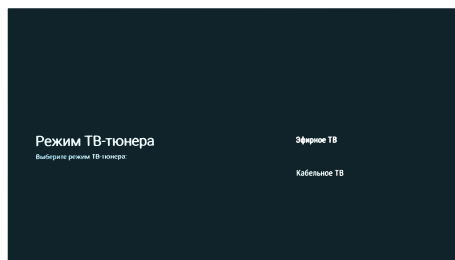

Чтобы выбрать режим тюнера для поиска, нажмите ▼▲, чтобы выбрать и нажать ОК для подтверждения.

ТВ начнёт сканирование каналов. Перед данной операцией, убедитесь, что Ваша антенна или кабель провайдера подключены к ТВ согласно инструкции.

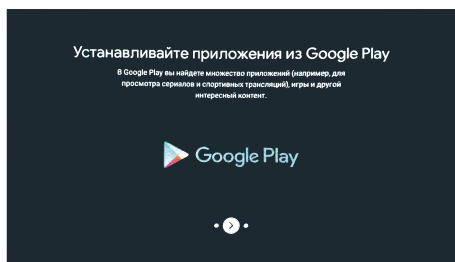

Завершите настройку ТВ следуя инструкциям на экране.

Главный экран

Нажмите кнопку HOME, чтобы перейти на главную страницу меню.

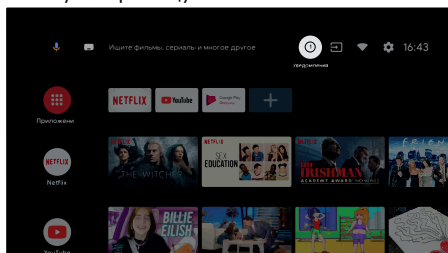

- Открыть помощник Google, запустить голосовой поиск или использовать голосовой ввод.
- Часто используемые приложения (Часто используемые приложения могут быть добавлены/удалены/изменены Вами при необходимости).

Приложения: Нажмите, чтобы перейти к экрану приложений, где перечислены все установленные приложения (по умолчанию на главном экране не виден весь список).

Уведомление: Отобразить уведомления.

Входы: Значок для выбора источника входа.

Сеть и Интернет: Значок для настройки сети, например, Wi-Fi.

Настройки: Здесь можно настроить различные параметры системы.

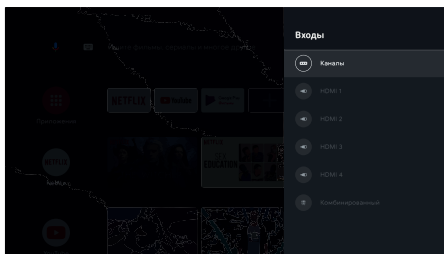

RU

В разделе Live TV нажмите кнопку SOURCE, чтобы отобразить список источников входного сигнала.

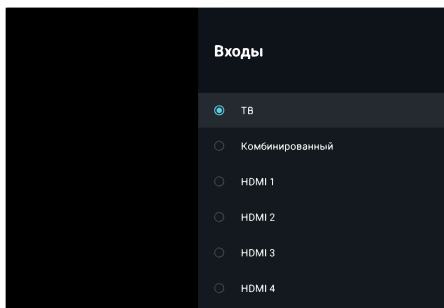

Навигация по меню настроек ТВ

В Live TV, нажмите кнопку Меню на пульте, для отображения опций телевизора и выберите необходимый пункт. Данное меню состоит из **нижней и верхней части**. Нажмите Вверх и Вниз для переключения между ними.

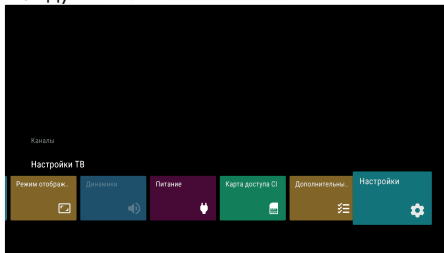

RU

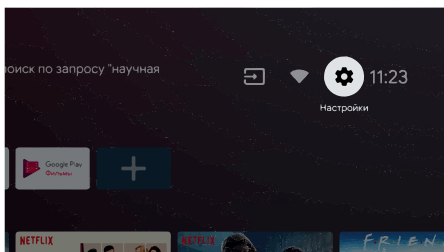

С помощью кнопок ▼▲, выберите значок шестерни и нажмите ОК, чтобы войти в Настройки системы.

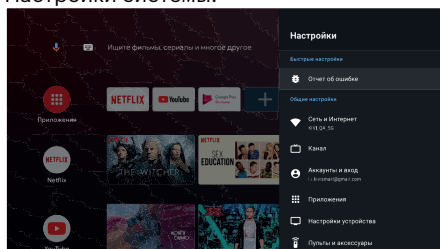

Сеть и Интернет

Нажмите ▼▲, чтобы выбрать пункт Сеть и Интернет.

Нажмите кнопку ОК для настройки.

Следуйте инструкциям на экране для настройки.

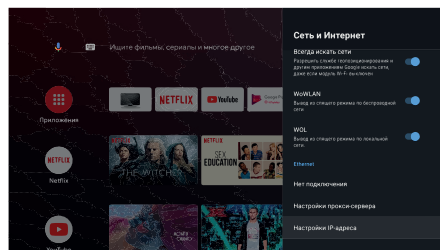
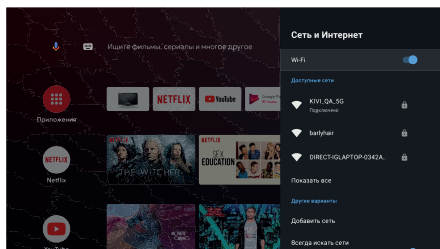

Настройка каналов

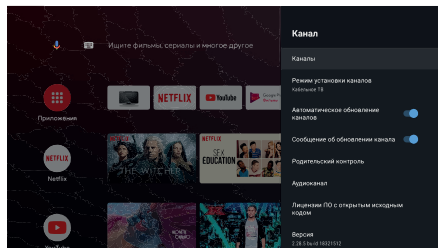

Каналы: Выберите на экране источники каналов.

Антенна: При выборе источника сигнала "Антенна" телевизор может принимать аналоговое (ATV) или цифровое (DVB-T/ DVB-T2) телевидение.

Кабель: Если установлено значение Cable (Кабель), телевизор может принимать аналоговые и QAM-вещательные сигналы.

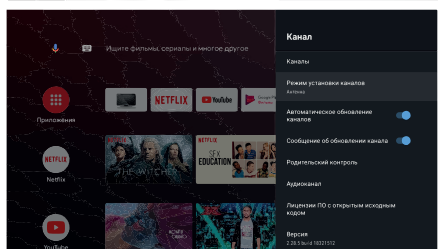
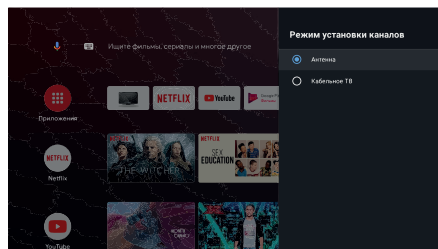

Добавление каналов в Избранное.

Для добавления необходимого канала в список избранных необходимо во время просмотра нажать кнопку Опции на пульте, затем Вверх и выбрать соответствующий пункт. Для отображения списка избранных каналов необходимо нажать Синюю кнопку на пульте во время просмотра телеканалов.

Антенна

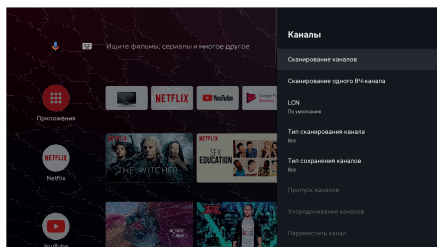

Меню -> Настройки -> Каналы -> Настройка каналов

Выберите режим, выберите Антенна.

Выберите Меню -> Настройки -> Каналы.

Запустите сканирование в выбранном режиме.

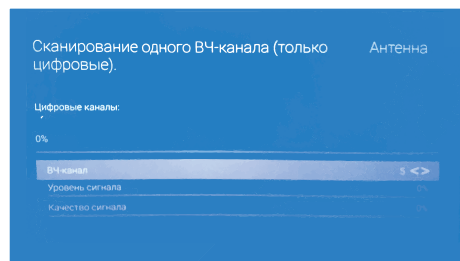
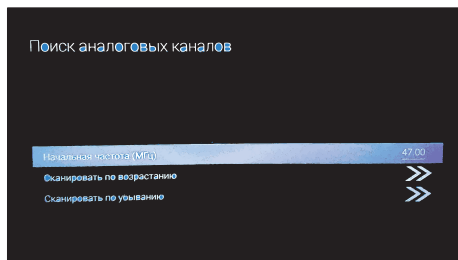

Вы также можете вручную подстраивать каналы при необходимости или менять их расположение в списке.

Примечание: Режим соотношения сторон в настройках изображения "Полноэкранный" предназначен для использования со внешними источниками, подключёнными по HDMI (в частности, ПК). Работа вещательных каналов с данной настройкой может отличаться от стандартной.

Кабель

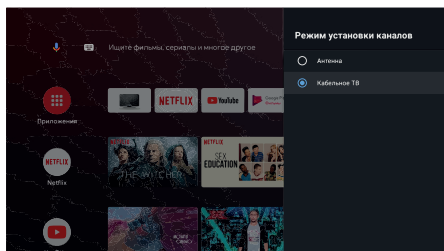

Меню -> Настройки -> Каналы -> Настройка каналов

Выберите режим, выберите Кабель.

Выберите Меню -> Настройки -> Каналы.

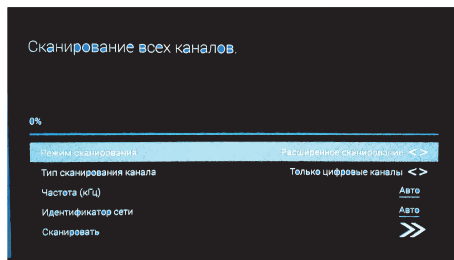

Выберите режим сканирования каналов, где Numericable это местные операторы и режим сканирования по умолчанию. Advance: ручное сканирование. Quick и Full Scan (Предварительное, быстрое и полное сканирование).

Настройки устройства

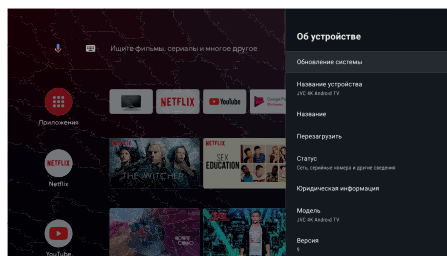

В этом меню можно найти информацию об устройстве и настройки системы.

1.Нажмите кнопку ▼▲, чтобы выбрать необходимый пункт.

2.Нажмите кнопку ОК для настройки.

3.После завершения настройки, нажмите кнопку BACK, чтобы вернуться в предыдущее меню.

RU

Источники сигнала (входы)

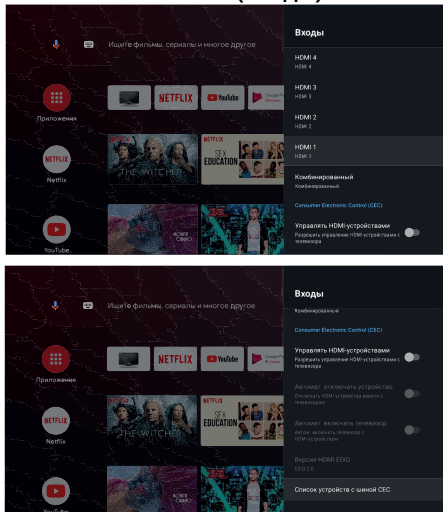

Входы: Настройка работы ТВ с внешними устройствами.

HDMI-управление: Активация подменю функций HDMI ARC и HDMI CEC.

CEC/ARC: Consumer Electronics Control (CEC) - управление бытовой электроникой. ARC обновленная технология CEC и обозначает Audio Return Channel реверсивный звуковой канал.

Подключив устройство с поддержкой ARC/CEC к порту HDMI ARC на телевизоре вы получаете возможность контролировать включение, громкость и другие функции при помощи вашего телевизионного пульта. В большинстве случаев будет также просто перенести TV звук на устройство автоматически, без отключения встроенной акустики ТВ. Для работы данной функции подключаемое устройство также должно поддерживать ARC.

Активируйте функцию в настройках HDMI

Автоматическое выключение устройства: Настройка графика выключения.

Автоматическое включение телевизора: Настройка графика включения.

HDMI EDID Версия: установка версии EDID.

Список устройств CEC: Активация функции управления внешними CEC-совместимыми устройствами через HDMI.

Включение

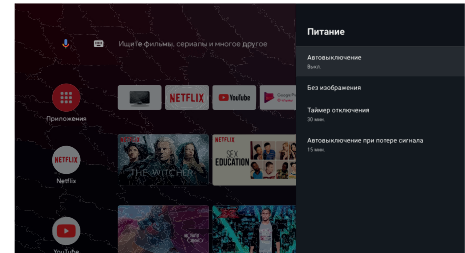

Таймер сна: Автовыключение ТВ через 10, 20, 30, 40, 50, 60, 90, 120 минут.

Заставка: Настройка режима заставки (скринсейвера).

Таймер выключения: Выключение таймера автовыключения.

Без изображения: Регулировка времени активности ТВ при отсутствии сигнала.

Изображение

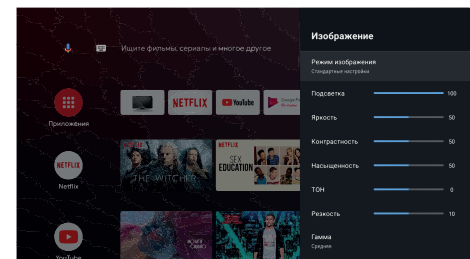

Режим изображения: Выбор между режимами: Пользователь, Стандартный, Яркий, Спорт, Кино, Игра, Энергосбережение.

Регулировка: Подсветка/Яркость/Контрастность/Насыщенность

HDR: Включение распознавания ТВ HDR файлов.

Улучшенный видеокодек: Активация приёма 4K контента с внешних устройств.

Сброс по умолчанию: Сброс всех настроек изображения до заводских значений по умолчанию.

Звук

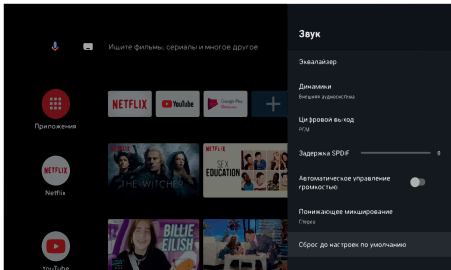
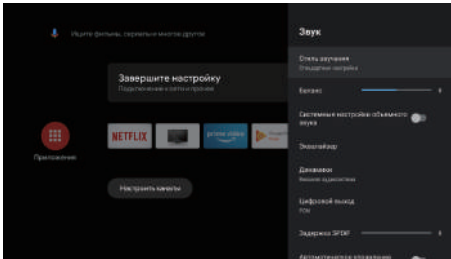

Стиль звука: Выбор между режимами: Пользователь, Стандартный, Спорт, Кино, Музыка, Новости.

Детали эквалайзера: Настройка параметров звучания вручную.

Динамики: Выбор между источниками аудиовывода.

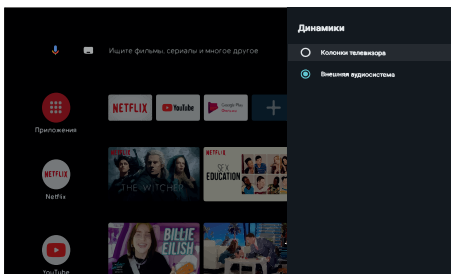

Поддержка ARC: Для того, чтобы включить поддержку режима ARC, необходимо зайти в Настройки -> Звук -> Динамики и выбрать "Внешняя аудиосистема". По умолчанию режим ARC включен.

Цифровой выход: Выбор между режимами звучания: Авто, Bypass, PCM, Dolby Digital Plus, Dolby Digital.

Задержка цифрового SPDIF: Регулировка аналогового аудиовыхода.

RU

Авторегулировка громкости: Авторегулировка (выравнивание) звукового потока ТВ.

Сброс по умолчанию: Сброс всех настроек звука до заводских настроек по умолчанию.

Главный экран

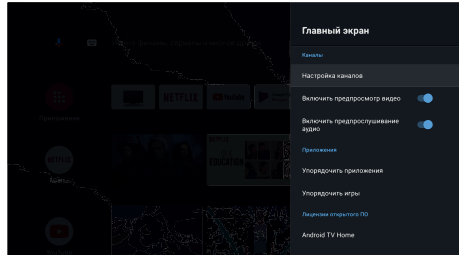

В этом меню Вы можете регулировать расположение разделов главного меню.

Демонстрационный режим

Активация или выключение демо режима (используется в торговых точках).

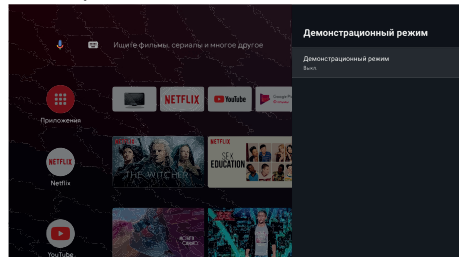

Google assistant

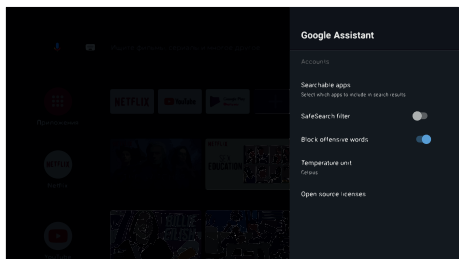

В данном меню Вы можете настроить работу голосового помощника ТВ.

RU

Сброс настроек

Нажмите кнопку ОК, чтобы войти в подменю. Данная операция вернёт ТВ в изначальное состояние.

Сброс - Стереть все.



Пульт и дополнительное оборудование

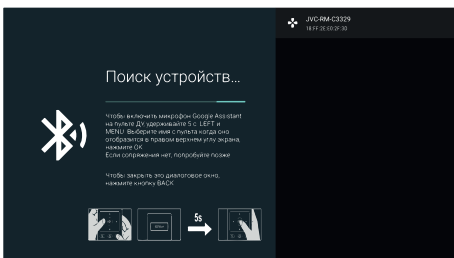
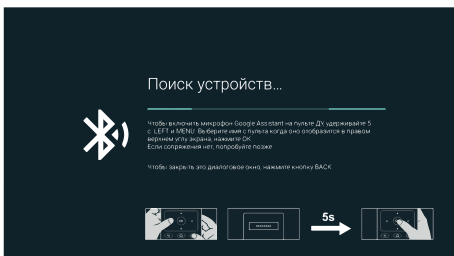

В этом меню можно выполнить сопряжение устройств Bluetooth.

Для подключения комплектного пульта следуйте инструкции посвященной описанию пульта ДУ.

Для сопряжения других устройств, убедитесь, что устройство находится в режиме поиска или сопряжения.

Мультимедийный проигрыватель

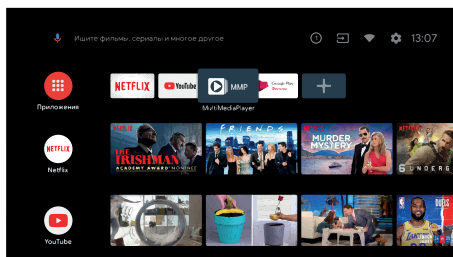

Воспроизведение медиа файлов из внутренней памяти или USB устройства.

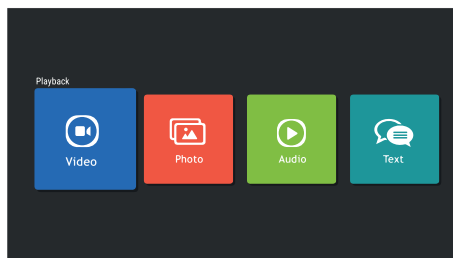

В Главном меню ТВ выберите Приложение для отображения видео, фото, аудио. При использовании флэш-накопителя USB, вы можете просмотреть соответствующие файлы в разделе USB.

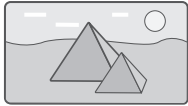

Устранение неполадок

Описание неполадки		Возможная причина
Изображение	Аудио	
 <p>Цифровой шум</p>	 <p>Шум</p>	Проверьте положение антенны, направление или соединение
 <p>Нормальное изображение</p>	 <p>Нет звука</p>	Проверьте уровень громкости и аудиовыход
 <p>Нет изображения</p>	 <p>Нет звука</p>	Проверьте, включен ли телевизор в розетку, нажмите кнопку меню и проверьте настройки звука и изображения
 <p>Нормальное изображение</p>	 <p>Шум</p>	Проблемы в аудио системе

Если возникли неполадки изображения в главном меню ТВ, или другие неисправности, не обозначенные в списке выше, обратитесь на Горячую линию KIVI для получения детальной консультации.

Примечание:

Проверить серийный номер можно на задней крышке телевизора или коробке. Проверить информацию о версии прошивки можно в меню Настройки > Настройки устройства > Об устройстве. Во время обновления не выключайте телевизор и не отключайте питание.

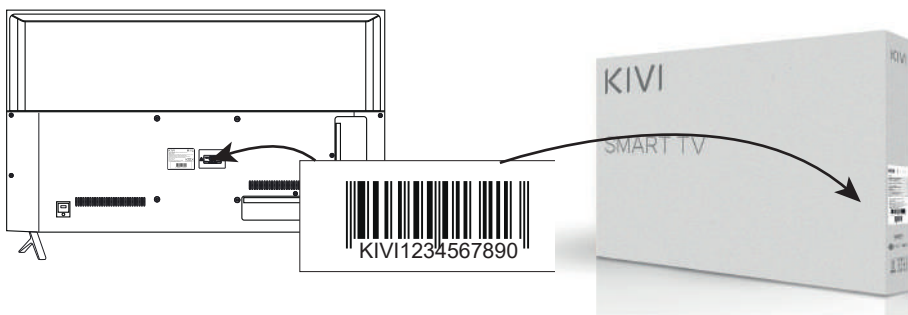

Бағдарламалық жасақтамаға қатысты маңызды ескерту

Өнімге қоса берілетін бағдарламалық қамтамасыз етуге лицензия

Бұл өнімнің бағдарламалық жасақтамасы бірнеше бағдарламалық компоненттерден тұрады және осы жеке компоненттердің әрқайсысына әзірлеушінің авторлық құқықтары қолданылады.

Бұл өнімде үшінші тарап орындаған және Пайдаланушы келісінде көрсетілген бағдарламалық жасақтама компоненті пайдаланылады.

Пайдаланушы келісіммен егжей-тегжейлі kivismart.com сайтта танысуға болады. Теледидарды пайдалануды бастау үшін, бірінші іске қосуда пайдаланушы келісімін растау қажет.

Осы құрылғы арқылы қол жетімді бейнелерді, бағдарламалық кодты, логотиптерді, кестелерді, дыбыстарды және қызметтерді қоса алғанда, барлық мазмұн үшінші тұлғаларға тиесілі және авторлық құқықтармен, патенттермен, тауар белгілерімен және/немесе зияткерлік меншік туралы басқа да заңдармен қорғалады.

Мұндай мазмұн мен қызметтер Сіздің жеке коммерциялық емес пайдалануыңыз үшін ғана ұсынылады. Мазмұнды немесе қызметтерді мазмұн иесі немесе қызмет жеткізушісі тарапынан рұқсатнама шеңберінде ғана пайдалануға болады. Жоғарыда айтылғанның жалпы мағынасын шектемей, мазмұнның немесе қызметтің тиісті иесінің рұқсаты алынбаса, осы құрылғымен алынған кез келген мазмұнды немесе қызметтерді өзгертуге, көшіруге, қайта жүктеуге, жүктеуге, жариялауға, беруге, аударуға, сатуға, еркін шығармаларды жасауға, жылжытуға немесе қандай да бір жолмен таратуға болмайды.

Құрылғыны пайдалана бастағанда, сізге зияткерлік меншік құқығын беруге немесе қайта беруге болмайтындығын және осы Ережені зияткерлік меншік құқығын беру (иеліктен шығару) және (немесе) қайта беру ретінде түсіндіруге болмайтындығын мойындайсыз. Сіз үшінші тұлғалардың зияткерлік меншік құқықтарын, атап айтқанда авторлық және сабақтас құқықтарды, сондай-ақ өнертабысқа, пайдалы модельге, өнеркәсіптік үлгіге немесе тауар таңбасына айрықша құқықтарды бұзған жағдайда өз жауапкершілігіңізді мойындайсыз. Құрылғыны пайдалану басталғаннан кейін сіз немесе үшінші тарап орнатқан қолданбаларды пайдалану заңдылығы үшін жауапты екеніңізді мойындайсыз. «KIVI» ТВ өнімін өндіруші компания және/немесе импорттаушы компания ешбір жағдайда үшінші тұлғалардың зияткерлік меншік құқықтарын бұзғаны үшін жауапты болмайды, егер мұндай бұзушылық құрылғыны пайдаланғаннан кейін сіз немесе үшінші тұлғалар орындаған құрылғыдағы ақпаратты, материалдарды немесе суреттерді жасаумен, жүктеумен, орналастырумен, көшірумен немесе өзгертумен байланысты болса.

Бұйым атауы	KIVI маркалы сұйық кристалды түрлі-түсті бейнелі теледидар
Кепілдік мерзімі	1 жыл (қосымша ақпарат алу үшін кепілдік картасын қараңыз)
Қызмет ету мерзімі	5 жыл
Пайдалану кезіндегі температура, °C	+15 – +35
Сақтау кезіндегі салыстырмалы ылғалдылық, %	45 – 75
Сақтау кезіндегі температура, °C	+5 – +40
Атмосфералық қысым, кПа/мм сын. бағ	86 – 106 / 650-800
Пайдалану кезіндегі салыстырмалы ылғалдылық, %	55 – 70
Сөндірілген режимде пайдаланылатын қуат	<0,5 Вт немесе жоқ
<p>Өндіруші зауыттар 1. Шэньчжэнь Эмтиси Ко., ЛТД. Эмтиси Индастриал парк, Ксялянг Нанван стрит, Лонганг дистрибикт, Шэньчжэнь, Қытай. 2. «Телебалт Т» ЖШҚ 236005, Ресей, Калининград, к. Камская 62</p> <p>Импорртаушылар 1. Беларусь: «KIVISMARTBEL» ЖШҚ 220125, Минск, Тәуелсіздік даңғылы, 177-20, 2. Украина: «KIVISМАRTUA» ЖШҚ 01014, Киев, Зверинецкая көшесі, 63 үй.</p> <p>Жеткіріп берүүчү - дооматтарды кабыл ала тұрган юридикалык жак: Казакстан Республикасы, Алматы ш., Ходжанов көч., 57/8, "Марвел Казакстан" ЖЧШ, тел. 8 727 3969000, e-mail: info@marvel.kz.</p> <p>Тасымалдау және сақтау. Буып-түйілген теледидарларды көліктің барлық түрлерімен +50-ден – 40°C дейінгі қоршаған ауаның температурасы және 75-тен 100% - ға дейінгі ауаның салыстырмалы ылғалдылығы кезінде МЕМСТ 165150-69 5-тобына сәйкес келетін жағдайларда тасымалдауға рұқсат етіледі. Теледидарды сақтау +5 – тен + 40С-қа дейінгі қоршаған ауаның температурасы кезінде және ауада қышқыл, сілтілі және басқа да агрессивті қоспалар болмағанда МЕМСТ 15150-69 бойынша 1-топ жағдайында жүзеге асырылуы тиіс.</p> <p>Сертификаттау туралы ақпарат Ростест-Мәскеу акционерлік қоғамы Аймақтық сертификаттау және сынау органы, мекен-жайы: 117418, РОССИЯ, Мәскеу, пр. Нахимовский, д.31 № ЕАЭО RU C-RU.АЯ46.В.14436 / 20, сериясы RU № 0252664, 03.07.2020 бастап 02.07.2023 дейін жарамды</p> <p>Ұсыныс тек ЕО директивалары қолданылатын мемлекеттер үшін арналған. Бұл құрылғы 2014/53/EU директивасының талаптарын қанағаттандырады. Bluetooth сигналының максималды қуаты: 2,4-2,4835 ГГц жиілігінде 100мВт Wi-Fi сигналының максималды қуаты: 2,4-2,4835 ГГц жиілігінде 100мВт</p>	

* Сіздің аймағыңыздағы өнімнің шығу тегі туралы толық ақпаратты пакеттегі жапсырмадан немесе өнімнің өзінен табуға болады.

BY: 8 820 032 100 86

RU: 8 800 600 10 15

KZ: 8 800 070 01 70

UA: 0 800 606 600

* Ұялы және стационарлық телефондардан қоңырау шалу тегін

Қауіпсіздік және ескерту ережелері

- HDMI логотипі бар сертификатталған кабельді пайдаланыңыз. Әйтпесе, бұл байланыс қателіктеріне әкелуі мүмкін немесе сурет көрсетілмеуі мүмкін.
- Қауіпсіздікті қамтамасыз ету мақсатында және бұйымды пайдалану мерзімін ұзарту үшін лицензиясыз БЖ (бағдарламалық жасақтаманы) пайдалану ұсынылмайды.
- Бағалы емес компоненттерді немесе БЖ пайдалану нәтижесінде пайда болған кез келген зақымдарға, жарақаттарға немесе ақауларға кепілдік қолданылмайды.
- Барлық бұрандалардың дұрыс салынуын және сенімді бұралуын қадағалаңыз. (Егер бұрандалар жеткілікті қатты бұралмаса, теледидар орнатылғаннан кейін құлауы мүмкін немесе тұрақсыз болуы мүмкін).

Тасымалдау

- Теледидарды бөлме температурасында ұстап тұру уақыты тасымалдау немесе сақтау қоршаған орта температурасы төмен болғанда 5 сағаттан кем болмауы керек.
- Теледидарды қатаң тік күйде, тараптарынан, қорапшасынан немесе теледидар жеткізілетін орам материалдарынан тасымалдау керек.
- Теледидарды көтермес бұрын, қуат кабелін және басқа кабельдерді ажыратыңыз.
- Тасымалдау кезінде, дисплейдің қорапта болу көрсеткішін қадағалаңыз. Қорапты бұрыштық беттерге дисплейге қоймаңыз.
- Тасымалдау, тарқату, орын ауыстыруды жүзеге асыру екі адаммен жасалуы тиіс.
- Теледидарды жоғарғы және төменгі қорпұстарынан ұстаңыз. Ешбір жағдайда құрылғыны дисплейден ұстамаңыз да, оны тұғырықтан ұстап тұрыңыз.

Қаптамасын ашу

ТВ пайдаланбас бұрын, ТВ панелін зақымдап алмас үшін тасымалдау пленкасын жұлмай ақырын шешіңіз.

Тасымалдау пленкасын алып тастау кепілдікке немесе тауарды қайтару шарттарына әсер етпейді. Фильмде жазулар мен таңбалар болуы мүмкін. Қолданар алдында пленканы алып тастауды ұсынамыз.

Теледидарды одан өрі пайдалануға жол бермейтін зақымданулар тізімі:

- желі сымы немесе шанышқы зақымдалған.
- теледидар экраны зақымдалған.
- теледидарға ылғал түскенде.
- теледидар құлағаннан кейін.

Сұйық кристалды-панель - бұл жоғары технологиялық өнім. Панельде жұмыс істеу барысында экранды жақын қашықтықтан егжей-тегжейлі қарап шығу кезінде ғана байқалатын кішкентай қара немесе түсті нүктелер пайда болуы мүмкін. Белгілі бір ауқымда, бұл әсер дисплей түрі үшін норма болып табылады және құрылғының өнімділігі мен сурет сапасына әсер етпейді. Панельдің күйін (және құрылғының басқа да ықтимал ақауларын) нақты бағалауды тек арнайы жабдықтың көмегімен авторизацияланған қызмет көрсету орталығы жүргізеді.

Қарау орнына байланысты (сол/оң/жоғарғы/төменгі) панельдің жарықтығы мен түсі өзгеруі мүмкін. Бұл панель құрылысының ерекшеліктеріне байланысты болады. Бұл құрылғының өнімділігіне байланысты емес және жарамсыз болып табылмайды.



Бұл таңба бұл өнімнің желі кернеуі мен пайдаланушы үшін қауіпті бөлшектердің арасындағы қос оқшауламасы бар екенін көрсетеді. Техникалық қызмет көрсету кезінде тек тұнұсқа қосалқы бөлшектерді пайдалану.



Қызмет мерзімі аяқталғаннан кейін бұл өнім кейіннен қайта өңдеу және кәдеге жарату үшін электр және электрондық жабдықты тиісті қабылдау пунктіне тапсырылуға тиіс.

Дұрыс кәдеге жаратуды қамтамасыз ете отырып, сіз табиғи ресурстарды сақтауға көмектесесіз және тиісті түрде жүгінбеген жағдайда болуы мүмкін қоршаған орта мен адамдардың денсаулығы үшін зиянды болдырмайсыз. Аппаратураның осы түрін қабылдау және кәдеге жарату пункттері туралы толығырақ ақпаратты жергілікті муниципалдық органдардан немесе тұрмыстық қоқыстарды шығару кәсіпорнынан алуға болады.

Тауарды тиімді, қауіпсіз пайдаланудың ережелері мен шарттары

1. Осы нұсқаулықты сақтаңыз.
2. Барлық сақтық шараларын сақтаңыз.
3. Барлық нұсқауларды орындаңыз.
4. Құрылғыны сумен бірге пайдаланбаңыз.
5. Құрылғыны құрғақ шүберекпен сүртіңіз.
6. Желдеткіш тесіктерін бұғаттамаңыз, нұсқаулыққа сәйкес орнатыңыз.
7. Құрылғыны жылыту көздерінің жанында орнатпаңыз.
8. Қуат ашасының бүтіндігіне назар аударыңыз. Егер розетка сәйкес келмесе, маманға хабарласыңыз.
9. Қуат кабелін кездейсоқ зақымданудан сақтаңыз. Қорек кабелін оны кездейсоқ баспайтындай немесе оған немесе оның жанында орналасқан заттармен қысуға болмайтындай етіп қою қажет. Сым электр розеткаларымен, құрылғыларымен жалғанатын жерлерге ерекше назар аудару керек.
10. Тек үйлесімді аксессуарларды пайдаланыңыз.
11. Найзағай немесе ұзақ уақыт бойы болмаған кезде құрылғыны өшіріңіз.
12. Қызмет көрсету және жөндеу үшін білікті мамандарға ғана жүгіну. Бүлінген құрылғыны (ылғалдың түсуі, кабельдің зақымдануы және т.б.) пайдаланбаңыз.
13. Аша мен қуат сымның бүтіндігін қадағалаңыз.
14. Құрылғыны және желдеткіш тесіктерін жаппаңыз.
15. Ашық от көздерінің жанында пайдаланбаңыз.
16. Құрылғы мен аксессуарларды ережелерге және стандарттарға сәйкес кәдеге жаратыңыз.
17. Құрылғыны құрғақ таза, желдетілетін бөлмеде пайдаланыңыз.
18. Құрылғыға сұйықтығы бар сыйымдылықтарды орнатпаңыз.
19. Жылыту құрылғыларынан қашықтығы 1м кем болмауы тиіс, ауа температурасы +15°C-дан 35°C-қа дейін, ауаның салыстырмалы ылғалдылығы 55-70% болуы керек
20. ТВ-ны мүмкін болатын кернеу жүктелуінен қорғау үшін теледидарды реле немесе кернеу тұрақтандырғышын пайдаланып қосыңыз.
21. Осы құрылғымен бірге пішімі мен мақсаты осы өнім өндірушісімен сәйкес келмейтін ажыратқыштары бар жабдықты/кабельдерді қолдануға тырыспаңыз.

Теледидардың бетін тазалау ережелері

1. Егер теледидар экранында тасымалдау жапсырмасы болса, оны алғаннан кейін кішкене ластануы қалуы мүмкін. Теледидарды көрер алдында ластануды жойыңыз.
2. Өнімнің сыртқы бетінде және экранда сызаттар пайда болуы мүмкін. Сызаттардың пайда болуын болдырмау үшін теледидардың сыртқы бетін және оның экранын LCD экрандарын күтуге арналған жұмсақ матамен сүртіңіз.
3. Суды немесе басқа сұйықтықтарды тікелей теледидарға шашыратпаңыз. Бұйымның ішіне түскен сұйықтық электр тоғының зақымдануына, жануына немесе залалдануына себеп болуы мүмкін.
4. Теледидардың корпусын тазалау үшін жұмсақ құрғақ матаны пайдаланыңыз. Тез тұтанатын сұйықтықтарды (мысалы, бензин, еріткіштер) немесе жұғыш заттарды пайдаланбаңыз.

Оңай кетпейтін дақтарды жою үшін матаға экрандарды тазалауға арналған шағын мөлшерде құралдарды жағуға жол беріледі. Теледидарды сөндіріңіз және микрофибра майлығымен майлы дақтар мен саусақ іздерін алып тастай отырып, экранды мұқият сүртіңіз. Тазалауды желіден өшірілген теледидар кезінде орындаңыз

KZ



НАЗАР АУДАРЫҢЫЗ:

Отпен немесе электрмен зақымдану қаупін төмендету үшін жоғары ылғалдықта құрылғыны пайдаланыңыз.



НАЗАР АУДАРЫҢЫЗ:

Литий батареяларын дұрыс орнатпаған жағдайда жарылыс болуы мүмкін. Батареяларды сол немесе ұқсас батареялармен ауыстыру.

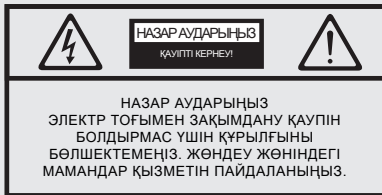

Берілген белгі электр тоғымен зақымдалу қауіптілігін көрсетеді.



Берілген белгі тиісті нұсқауларды сақтау қажеттілігін көрсетеді

Ескерту

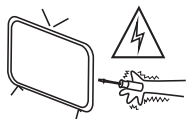

ТВ жоғары кернеу астында. Теледидарды бөлшектеуге тырыспаңыз. Көмек алу үшін өкілетті қызмет көрсету орталықтарына хабарласыңыз.



ТВ бетіне қандай да бір заттарды қоймаңыз және тастамаңыз. Сұйықтықтың аппаратқа түсуіне жол бермеңіз



Жануды немесе электр тоғымен соғуды болдырмау үшін аппаратты жаңбырдың астында қолданбаңыз немесе ТВ-ны ылғалдың әсеріне ұшыратпаңыз



ТВ-ны тұрақсыз бетке орнатпаңыз. ТВ-ның құлауы дене жарақаттары мен аппараттың зақымдануына себеп болуы мүмкін.

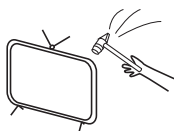

ТВ-ны құлаудан, соққыдан және басқа заттармен соқтығысудан сақтаңыздар, бұл жарақаттар мен сынуларға себеп болуы мүмкін. Балалардың аппаратты пайдалануы тек ересектердің бақылауымен жүргізілуі тиіс

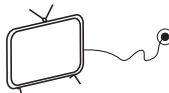

Егер теледидарды ұзақ уақыт пайдаланбасаңыз, оның қуат ашасын желіден шығарып алыңыз. Өнім ашасы құрылғыны өшіру үшін пайдаланылады, сондықтан ол қол жетімді болуы керек



Корпустың желдету тесіктерін жаппаңыз.

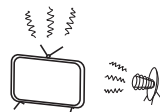

Құрылғыны тікелей күн сәулесінің немесе басқа да жылу көздерінің әсеріне ұшыратпаңыз. ТВ-ның жанында шам сияқты ашық жалын көздерін орнатпаңыз.



ТВ-ны желілік сымға орнатпаңыз. Төтенше жағдай кезінде өнім ашасы ажырату үшін қол жетімді болуы керек.

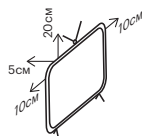

Қоршаған заттардан ТВ ең аз қашықтығын сақтаңыз. Құрылғының қызып кетуіне жол бермеңіз.

Сипаттамалары

Модель	32Н710КВ 32Н710КВ	32F710КВ 32F710КВ	40F710КВ	40U710КВ 43U710КВ	50U710КВ	55U710КВ	65U710КВ
Диагональ бойынша экран өлшемі, дюйм/см	32/81	32/81	40/102	40/102 43/109	50/127	55/140	65/165
Дисплей ажыратымдылығы	HD 1366x768	FHD 1920x1080		UHD 3840x2160			
Жарықтандыру түрі	Direct LED						
Жақтарының қатынасы	16:9						
Жұм. режимінің сал. қуаты, Вт/см ²	0,018	0,018	0,016	0,021 0,019	0,021	0,020	0,020
USB 2.0	2			3			
HDMI	3			4			
HDMI 2.1	HDMI 1.4a			HDMI 2.1			
Bluetooth	Иә						
RCA композиттік кірісі	Иә			Иә (аралас)			
Оптикалық аудиошығысы	Иә						
Порт 3,5 (аудио)	Иә						
Ethernet	Иә						
CI	Иә						
RF антенна (75 Ом IEC түрі)	Иә						
Аналогты тюнер	Иә						
Цифрлік тюнер	DVB-C, DVB-T2						
Wi-Fi	b/g/n			a/b/g/n/ac			
Қоректендіру кернеуі	100-240В - 50 Гц						
VESA стандарты, мм	200x100	200x100	200x200/100	200x200		400x200	
VESA бұраңдama түрлері	M4	M4	M6	M6	M6	M6	M6
Ені, биіктігі, тереңдігі, мм	730x427 x68	730x427 x68	901x511 x64	912x530x65 966x560x64	1123x650 x62	1238x714 x61	1455x837 x64
Тіреуішпен өлшемдері, мм	730x467 x180	730x467 x180	901x574 x231	912x222x588 966x622x231	1123x711 x231	1238x776 x269	1455x900 x313
Таза салмағы, кг	4,2	4,4	6,4	6,3 7,6	11	12,9	18,3

Опциялар:

Теледидар, қашықтан басқару пульті, пайдалану жөніндегі нұсқаулық, кепілдеме карточкасы, 2 дана, бекітетін болттар 4 дана, ААА батареялары 2 дана, энергия үнемдеу жапсырмасы, техникалық парақ (микрофише).

** Өнімнің мазмұны, сыртқы түрі және техникалық сипаттамалары әр түрлі болуы мүмкін немесе ескертуісі өзгертілуі мүмкін.

*Қуат, электр қуатын тұтыну көрсеткіштері «Үй» теледидар режиміне қатысты, «дүкен» режиміндегі индикаторлар әртүрлі болуы мүмкін.

ТВ-ны тұғырыққа орнату

! Тұғырықты екі адам монтаждау ұсынылады.

Монтаж жасайтын тегіс, жазық бетті таңдаңыз. Дисплей мен корпусы зақымданудан қорғау үшін, бетіне таза матаны төсеңіз немесе теледидармен бірге келетін орау конвертін пайдаланыңыз.

ТВ-ны дисплеймен жатқызыңыз, оны ауырлық орталығы бұрыштарда және жақтарда болмайтындай етіп ұстаңыз. 4 бекітпе бұрандасы бар қаптамадан шығарып алыңыз және тиісті таңбаларда (L - сол, R - оң) көрсетілген тұғырықты бекітіңіз. Нұсқаулар ТВ алдыңғы түріне байланысты жазылған.

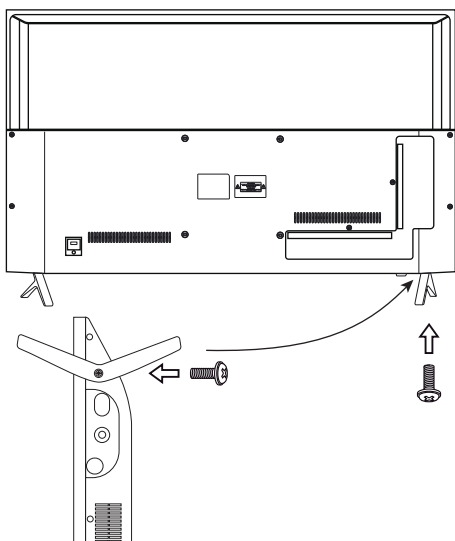

! Ақауларды болдырмау үшін орнату нұсқаулығының талаптарына сәйкес ТВ-ны қабырғаға берік бекітіңіз.

ТВ-ны кронштейнге орнату

! Теледидарды екі адам немесе білікті маманмен кронштейнге орнату ұсынылады.

Құрылғыны кронштейнге орнату үшін теледидар бұрандалармен жинақталмайды. Монтаж жасайтын тегіс, жазық бетті таңдаңыз

Дисплей мен корпусы зақымданудан қорғау үшін, бетіне таза матаны төсеңіз немесе теледидармен бірге келетін орау конвертін пайдаланыңыз.

ТВ-ны дисплеймен жатқызыңыз, оны ауырлық орталығы бұрыштарда және жақтарда болмайтындай етіп ұстаңыз. Кронштейн элементтерін ТВ саңылауларымен ені бойынша сәйкес келетін төрт бұранданың көмегімен құрастырыңыз. Кронштейнді таңдау үшін осы нұсқаулықта көрсетілген VESA параметрлерін басшылыққа алыңыз.

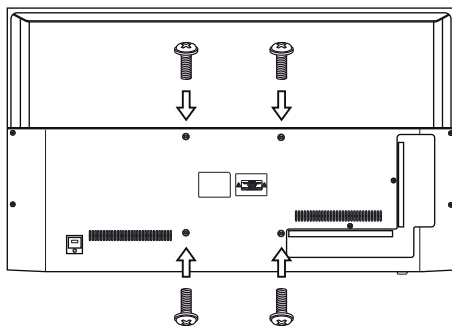

VESA параметрлерін 41 беттен қараңыз

Антеннаны теледидарға жалғау



Ескерту:

Өндіруші, импорттаушы, жеткізуші антенна порты арқылы жоғары кернеуді беру салдарынан ТВ құрауыштарының зақымдануы үшін жауапты болмайды

Кіріс кедергісі: 75 Ω

Цифрлік телеарналарды тұрақты қабылдау үшін кірістірілген күшейткіші бар антеннаны пайдалануды ұсынамыз.

Алдыңғы панель

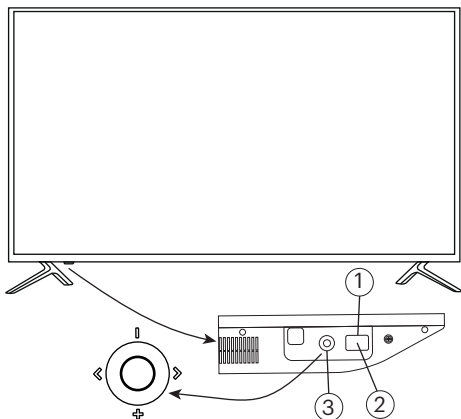

1. ИҚ пультке арналған датчик
2. Жарық диодты күй индикаторы (күту режиміндегі көк - теледидар, қашықтан басқару пульті сигналына жауап. Бөлсенді емес - теледидар қосулы немесе қуат көзі жоқ)
3. Басқару джойстигі

пульті

ҚБП (қашықтан басқару пульті) әрекет ету қашықтығы 10 метрге дейін (кедергілер немесе сигналдың өзге де кедергілері болмаған кезде) ҚБП пайдалану үшін алдымен схемалық суретте көрсетілгендей батареяларды салу керек. Пультің дұрыс жұмыс істеуі үшін оны ТВ-ның ИҚ (инфрақызыл) датчигіне бағыттау керек. Тек алкалинді батареяларды пайдалануды ұсынамыз.

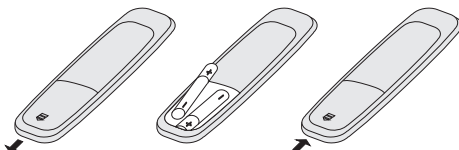

Жаңа батареяларды ескі батареялармен бірге пайдаланбаңыз. Бұл батареяның қызып кетуіне және ағуына әкелуі мүмкін. Қоректену элементтері тікелей күн сәулесіне, отқа немесе электр жылытқыштарынан қызуға ұшырамауы тиіс. Зарядталмаған қуат элементтерін зарядтағышқа салмаңыз. Батареяны пайдаланбасаңыз, пульте бір айдан артық сақтамаңыз.

HDMI
HIGH-DEFINITION MULTIMEDIA INTERFACE

® HDMI және HDMI High-definition Multimedia Interface және HDMI логотипі-HDMI Licensing Administrator, Inc сауда белгілері немесе тіркелген сауда белгілері болып табылады.

DOLBY LABORATORIES лицензиясы бойынша жасалған. DOLBY, DOLBY AUDIO және қос D таңбасы - DOLBY ЛАБОРАТОРИАЛАРЫНЫҢ сауда белгілері.

Қашықтықтан басқару пульті (RC20)

Бұл қашықтан басқару құралы микрофонмен жабдықталған және Bluetooth технологиясымен жұмыс істейді.

Ескерту:

Бұл қашықтан басқару құралы бірінші рет қосқан кезде пайда болатын теледидармен синхрондауды қажет етеді. Мұны істеу үшін «Сол жақ» ◀ және «Мәзір» ≡ батырмаларын бір уақытта басып тұрыңыз және осы түймешіктерді біраз уақыт ұстап тұрып, қашықтан басқару құралындағы жарық индикаторын күтіңіз. Егер жарық индикаторы пайда болмаса, қашықтан басқару құралында батареялардың бар-жоғын немесе жұмыс жасайтындығын тексеріңіз. Сәтті қадамдастырудан кейін сіз келесі параметрлер экранына өтесіз - «Тілді таңдау».

Сонымен қатар оны параметрлер мәзірі арқылы қосуға болады.

Қашықтан басқару құралы белгілі бір теледидармен жұпталған, қашықтан басқару құралы мәжбүрлеп өшірілгенше ғана осы теледидармен жұмыс істейді.



Негізгі тапсырма:

- 🔴 Теледидарды қуту режиміне қосу үшін қуатты өшіріңіз немесе қосыңыз. Теледидарды ұйқы режиміне қосу үшін қысқа басыңыз. Теледидарды қуту режиміне қою үшін түймесін басып тұрып, ОК түймесімен растаңыз
- INPUT Әр түрлі кіріс көздерінің арасынан таңдаңыз.
- NETFLIX NETFLIX ашу үшін басыңыз.
- YouTube YouTube қызметін ашу үшін басыңыз.
- Subtitles Субтитрлерді DTV режимінде қосу үшін.
 - Мультимедиа ойнатуды тоқтату үшін басыңыз.
 - 🔊 Динамик арқылы дыбыстың шығуын өшіру немесе қосу.
 - ⏮ Жылдам кері ойнату.
 - ⏮ Жылдам алға ойнату.
 - ▶ Ойнатуды бастаңыз. Ойнатуды кідірту.
- TEXT Телемәтін режимін таңдау үшін басыңыз.
- GUIDE Электрондық бағдарлама нұсқаулығын теледидар режимінде көрсету үшін басыңыз
- INFO Арна туралы ақпаратты көрсету үшін басыңыз.
- ▼▲ Экрандағы мәзірге өту үшін түймесін басыңыз. Жарайды: таңдауды растайды.
- ↶ Алдыңғы мәзірге оралу.
- ≡ Экрандағы мәзірді ашу немесе жабу үшін басыңыз.
- 🏠 Басты бетті ашу үшін басыңыз.
- VOL +/- Дыбыс деңгейін реттеу.
- CH/CH- Келесі немесе алдыңғы арналарға қол жеткізу.
- 🗣 Дауыстық көмекшіні іске қосыңыз.
- 0-9 Арналарға тікелей қол жеткізу үшін.
- 🔍 Соңғы қаралған арнаға өту.
- 📺 Әр түрлі қосымшалар мен параметрлер мәзіріндегі нұсқауларға сәйкес тиісті командаларды орындау.
- SETTING Параметрлер мәзірін ашыңыз

* Қашықтан басқару құралын теледидармен bluetooth арқылы синхрондамай, кейбір функциялар жұмыс істемейді, соның ішінде дауыспен іздеу.

* Опциялар өзгеруі мүмкін немесе ескертусіз өзгертілуі мүмкін.

Құрылғыларды жалғау

Бұл теледидар бейне ойнату құрылғыларының көпшілігімен үйлесімді. Осы нұсқаулық пен басқа құрылғылардың нұсқаулығына сәйкес оған аудио, бейне және басқа құрылғыларды қосуға болады.

Теледидар келесі құрылғыларға қосылуы мүмкін: Blu-ray, Android бокс, ойын приставкасына, стерео-жүйелерге және т. б.

HD, FHD модельдері



UHD модельдері

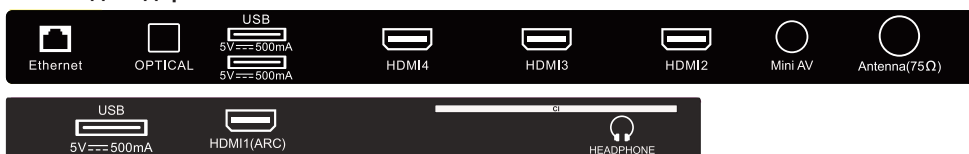

USB	USB құрылғыларға арналған кіру (500mA)	L/R	Композитті аудио кіріс
HDMI	HDMI кірісі	VIDEO	Композиттік бейне кіру
Antenna	Антеннаны қосу порты	LAN	Ethernet-кіру
CI	Өзіндік модульді қосу порты	HEADPHONE	Құлақпаққа шығыс (3.5 мм)
AV IN	Композитті аудио/бейне кіріс	OPTICAL OUT	Оптикалық шығыс

Ескертпе:

1. Кейбір өткелдер мен құрылғылар дұрыс жұмыс істемеуі мүмкін, себебі сигналды стандартты жолмен береді.
2. Теледидар өшірілген кезде барлық сыртқы құрылғыларды жалғау керек
3. USB портына ең жоғары жүктеме 0.5 А аспауы тиіс

CI шартты кіру картасын қосу

1. CI шартты қатынау картасы бар модульді жергілікті сандық кабельдік хабар тарату қызмет көрсетушісінен сатып алуға болады, ал одан CI картасын пайдалану туралы ақпарат алуға болады. CI картасымен жұмыс істеу кезінде қиындықтар туындаған жағдайда қызмет көрсетушіге хабарласыңыз.

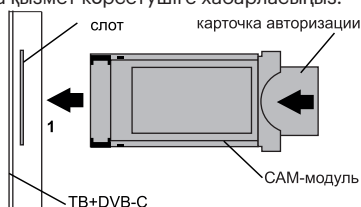
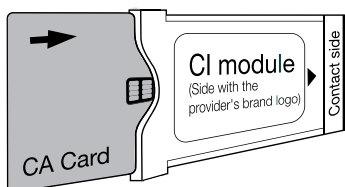

Шығарылатын өнімнің үнемі жетілдірілуіне байланысты, мазірдің бөлек режимдерінің атауы, ажыратқыштар панелінің кейбір ажыратқыштарының белгілері және оларды түсіру орындары, сондай-ақ теледидарды басқарудың жекелеген эргономикалық функцияларын орындау бағдарламалық жасақтаманың нұсқасына байланысты, осы нұсқаулықта сипатталған және суреттелген теледидардың жұмысына елеулі әсер етпейді.

Бастапқы орнату

Теледидарды бірінші рет қосқан кезде, орнату шебері сізге негізгі параметрлерді ұсынады. Экрандағы нұсқауларды орындаңыз.

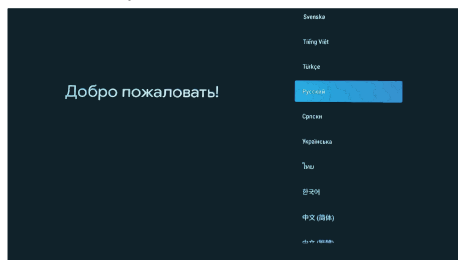

Жүйе тілін таңдау үшін ▼ ▲ түймесін басып, таңдауды растау үшін ОК түймесін басыңыз.

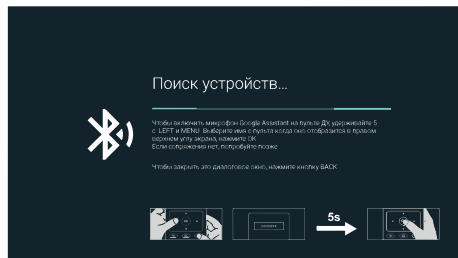

Қашықтан басқару құралын жұптастыру. Сол жақ ◀ және ≡ Мәзір түймесін қатар басып ұстап тұрыңыз. 5 секундтан кейін ОК түймесін басыңыз. Қашықтан басқару құралы жұпталғаннан кейін, қашықтан басқару құралын Bluetooth арқылы қолдана аласыз, дауыстық кірісті қолдана аласыз. Егер сіз Bluetooth көмегімен қашықтан басқару құралын қолданудың қажеті жоқ болса, осы қадамды өткізіп жіберу үшін «Артқа» немесе «Оңға» түймесін басуға болады.

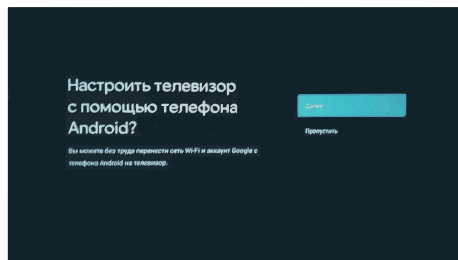

Қосымша: смартфоннан теледидарды орнату үшін Android телефоныңызды теледидарға қосыңыз немесе осы қадамды өткізіп жіберу үшін «Өткізу» таңдаңыз.

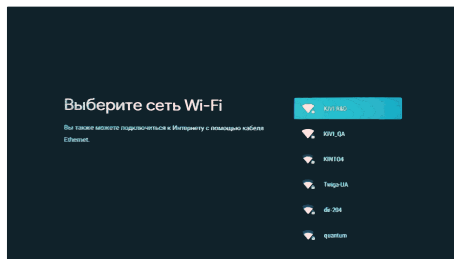

Wifi қосылымын орнату үшін ▼ ▲ түймесін басып, ОК түймесін басыңыз және желі құпия сөзін енгізіңіз. Сіз сондай-ақ Ethernet (сымды интернет қосылымы) қолдана аласыз.

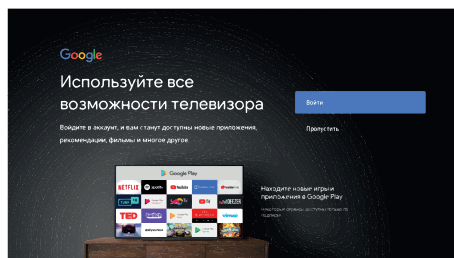

Google қызметтерін пайдалану үшін пайдалану шарттарын «қабылдау» және Google есептік жазбасын (Gmail) пайдалану арқылы кіру керек.

KZ

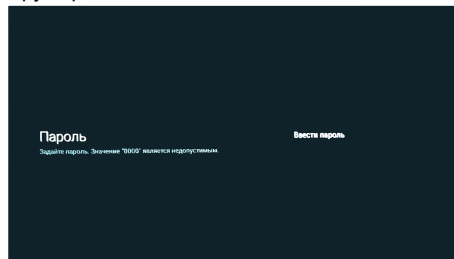

Қашықтан басқару пультіндегі немесе экрандық пернетақтаның көмегімен 4 сандық жүйелік құпия сөзді енгізіңіз. Бұл құпия сөз жүйені қалпына келтіргенде немесе ата-ана бақылау функциясын қосқан кезде сұралады. Құпия сөзді есте сақтаңыз немесе жазыңыз.

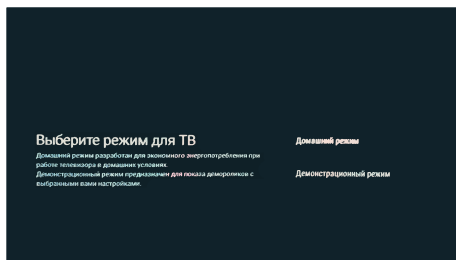

Теледидарды пайдалану режимін таңдау үшін ▼ ▲ түймесін басыңыз, растау үшін ОК түймесін басыңыз.

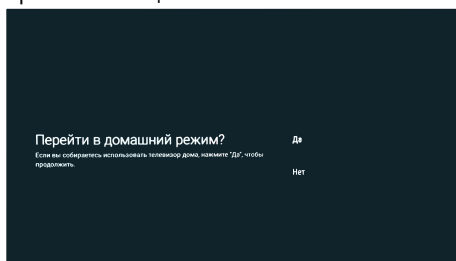

Таңдалған режимді қайта растаңыз, таңдалған режимді растау үшін «Иә» таңдаңыз, «Жоқ» таңдаңыз. алдыңғы қадамға оралу үшін.

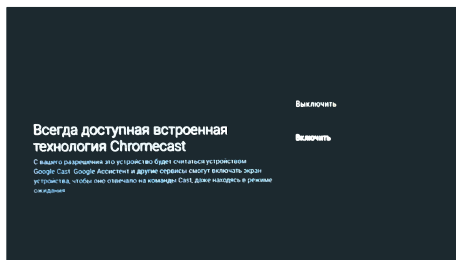

Chromecast функциясын іске қосқан кезде, теледидар мазмұнды үй желісіне қосылған смартфондардан таратуға қол жетімді болады. Бұл функцияны және басқа параметрлерді кейінірек қосуға болады.

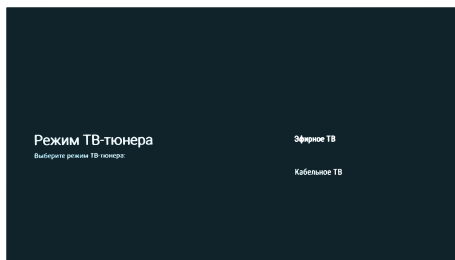

Іздеудің тюнер режимін таңдау үшін ▼ ▲ түймесін таңдап, растау үшін ОК түймесін басыңыз.

Теледидар арналарды іздей бастайды. Осы әрекетті жасамас бұрын, антеннаңыздың немесе кабельдік провайдердің нұсқауларға сәйкес теледидарға қосылғанын тексеріңіз.

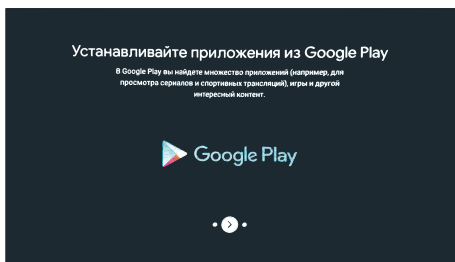

Экрандағы нұсқауларды орындау арқылы теледидарды орнатуды аяқтаңыз.

Негізгі экран

Негізгі мәзір бетіне өту үшін HOME түймесін басыңыз.

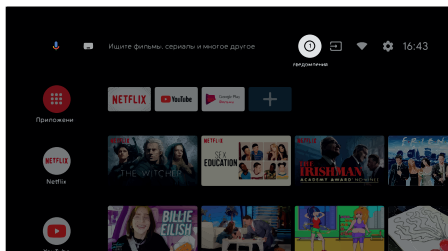

- Google көмекшісін ашыңыз, дауыстық іздеуді бастаңыз немесе дауыспен енгізуді қолданыңыз.

- Жиі қолданылатын қолданбалар (қажет болған жағдайда жиі қолданылатын қолданбаларды сіз қосуға, жоюға / өзгертуге болады).

Бағдарламалар: барлық орнатылған қолданбалар тізімделген бағдарламалар экранына өту үшін басыңыз (әдепкі бойынша, бүкіл тізім негізгі экранда көрінбейді).

Хабарландыру: Хабарландыруларды көрсету.

Кірістер: кіріс көзін таңдау белгісі.

Желі және Интернет: Wi-Fi сияқты желіні орнатуға арналған белгі.

Параметрлер: Мұнда жүйенің әртүрлі параметрлерін теңшеуге болады.

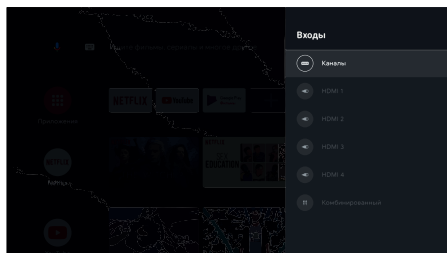

Тікелей теледидар бөлімінде кіріс көздерінің тізімін көрсету үшін SOURCE түймесін басыңыз.

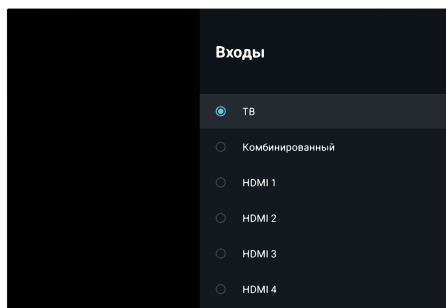

Теледидар параметрлері мәзірінде жылжу

Тікелей теледидарда қашықтан басқару пультіндегі Мәзір түймесін басып, теледидар параметрлерін көрсетіңіз және қалаған элементті таңдаңыз. Бұл мәзір төменгі және жоғарғы бөліктен тұрады. Олардың арасында ауысу үшін Жоғары және Төмен түймесін басыңыз.

KZ

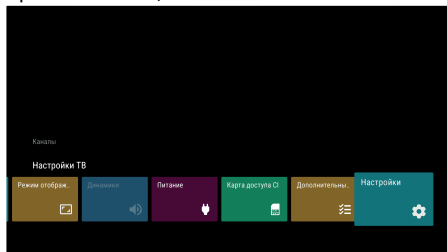

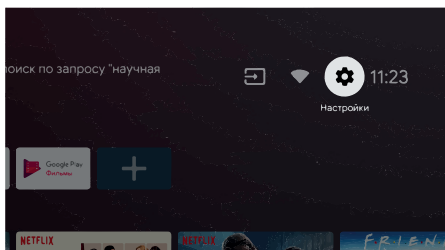

▼ ▲ түймелерінің көмегімен редуктор белгісін таңдап, жүйелік параметрлерге кіру үшін ОК түймесін басыңыз.

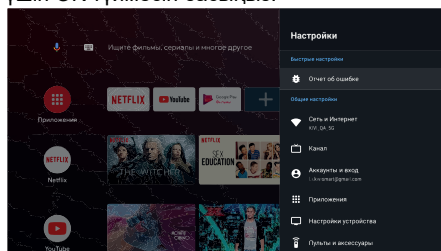

Желі және Интернет
Желі және Интернет үшін ▼ ▲ түймесін басыңыз.
Реттеу үшін ОК түймесін басыңыз.
Баптау үшін экрандағы нұсқауларды орындаңыз.

Арнаны орнату

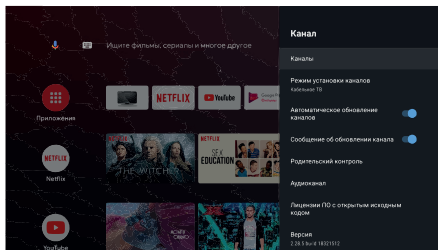

Каналдар: Экрандағы арна көздерін таңдаңыз.

Антенна: «Антенна» сигнал көзін таңдағанда, теледидар аналогты (ATV) немесе сандық (DVB-T / DVB-T2) теледидарды қабылдай алады.

Cable: Cable режиміне қойылған кезде, теледидар аналогтық және QAM сигналдарын қабылдай алады.

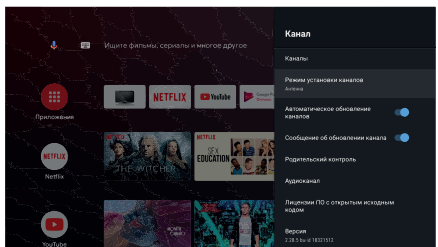
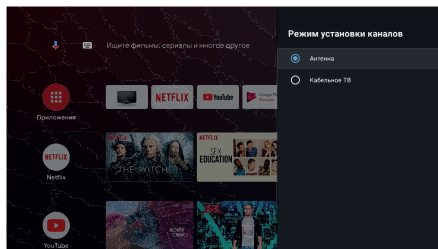

Ескерту: «Толық экран» сурет параметрлеріндегі кадрлардың арақатынасы режимі HDMI арқылы қосылған сыртқы көздермен (атап айтқанда, ДК) пайдалануға арналған. Тарату арналары бұл параметрмен басқаша жұмыс істеуі мүмкін.

KZ

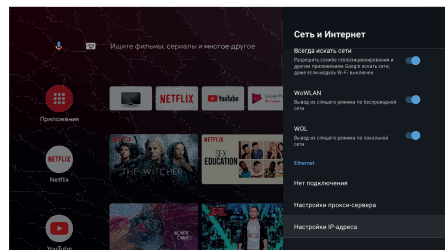
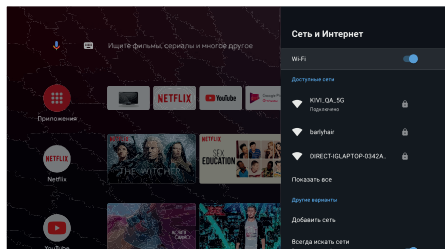

Антенна

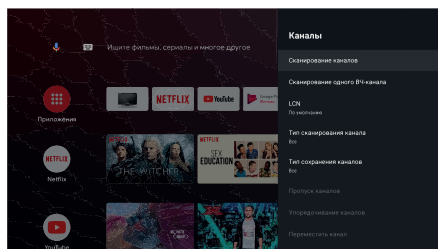

Мәзір -> Параметрлер -> Арналар -> Арна параметрлері

Режимді таңдаңыз, Антеннаны таңдаңыз.

Мәзір -> Параметрлер -> Арналар таңдаңыз. Сканерлеуді таңдалған режимде іске қосыңыз.

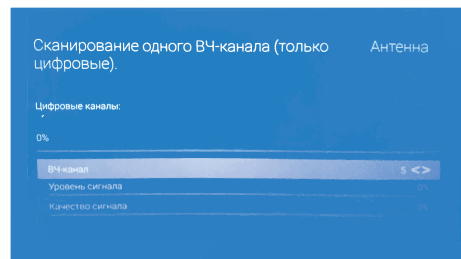
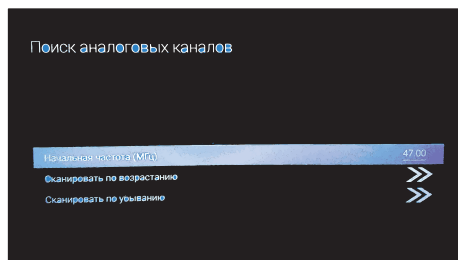

Қажет болса, арналарды қолмен реттеуге немесе тізімдегі орналасуын өзгертуге болады.

Таңдаулыларға арналар қосыңыз.

Қажетті арнаны қосу үшін барысында таңдаулылар тізімі қажет Опциялар түймешігін басыңыз қашықтан басқару пультін, содан кейін ЖОҒАРЫ параметрін таңдап, сәйкесінше таңдаңыз элемент. Таңдаулылар тізімін көрсету үшін көк түймесін басу керек арналар теледидар арналарын қарау кезінде қашықтан басқару пультінде.

Кабель

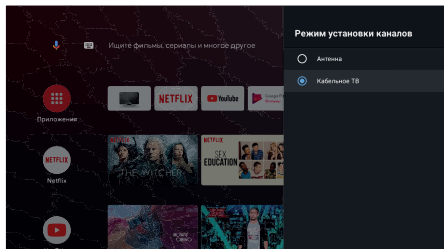

Мәзір -> Параметрлер -> Арналар -> Арна параметрлері

Режимді таңдаңыз, Кабель таңдаңыз.

Мәзір -> Параметрлер -> Арналар таңдаңыз.

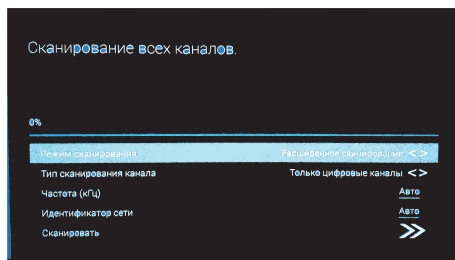

Нөмірленетін жергілікті оператор және әдепкі қарап шығу режимі бар арналарды қарап шығу режимін таңдаңыз.

Advance: қолмен сканерлеу.

Quick и Full Scan (Алдын ала, жылдам және толық қарап шығу).

Құрылғы параметрлері

KZ

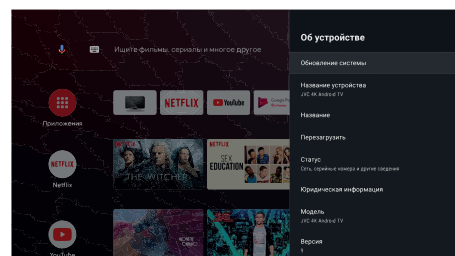

Бұл мәзірден сіз құрылғы және жүйе параметрлері туралы ақпаратты таба аласыз.

1. Қажетті тармақты таңдау үшін ▼ ▲ түймесін басыңыз.
2. Реттеу үшін ОК түймесін басыңыз.
3. Параметрді аяқтағаннан кейін алдыңғы мәзірге оралу үшін BACK түймесін басыңыз.

Сигнал көздері (Кірістер)

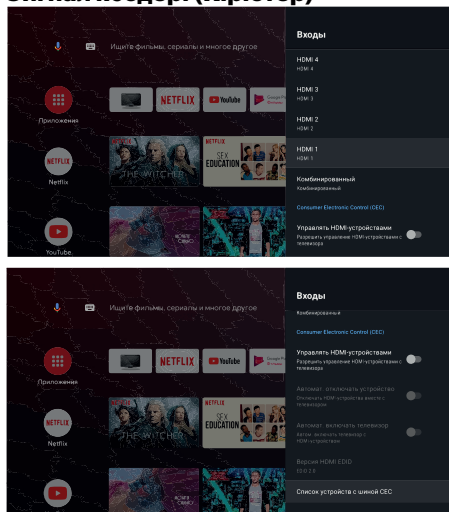

Кірістер: сыртқы құрылғылармен теледидардың жұмысын теңшеу.

HDMI басқару: HDMI ARC және HDMI CEC ішкі мәзірлерін іске қосады.

CEC / ARC: Consumer Electronics Control (CEC) - тұрмыстық электрониканы басқару. ARC - бұл ОСК-ның жаңартылған технологиясы және аудио қайтару арнасы.

ARC / CEC қолдайтын құрылғыны теледидардағы HDMI ARC портына қосу арқылы қосылымды, дыбыс деңгейін және басқа функцияларды теледидардың қашықтан басқару пультімен басқаруға болады. Көп жағдайда, теледидардың ішкі дыбыс колонкаларын ажыратпай-ақ, теледидардың дыбысын құрылғыға автоматты түрде беру оңай болады. Қосылған құрылғы бұл функцияның жұмыс істеуі үшін ARC-ге қолдау көрсетуі керек.

Функцияны HDMI параметрлерінде іске қосыңыз

Автоматты түрде өшіру: Өшіру кестесін орнатыңыз.

Теледидарды автоматты түрде қосу: Қосу кестесін орнатыңыз.

HDMI EDID нұсқасы: EDID нұсқасын орнатыңыз.

CEC құрылғыларының тізімі: HDMI арқылы сыртқы CEC үйлесімді құрылғылардың басқару функциясын іске қосады.

Қосу

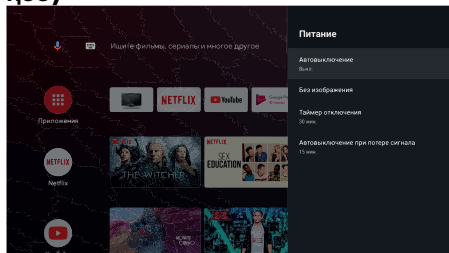

Ұйқы таймері: 10, 20, 30, 40, 50, 60, 90, 120 минуттан кейін теледидарды автоматты түрде өшіріңіз.

Экран сақтағыш: Экран сақтағыш режимін орнату (экран сақтағыш).

Таймерді өшіру: Таймерді автоматты түрде өшіру.

Сурет жоқ: сигнал болмаған кезде теледидар жұмысының уақытын реттейді.

Сурет

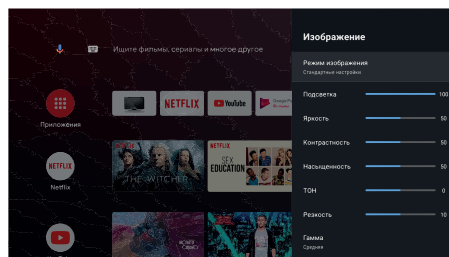

Сурет режимі: режимдердің бірін таңдаңыз: пайдаланушы, стандартты, жарық, спорт, кино, ойын, энергия үнемдеу.

Реттеу: жарық / жарық / контраст / қанықтылық

HDR: теледидардың HDR файлдарын тануды қосады.

Жақсартылған бейне кодек: сыртқы құрылғылардан 4K мазмұнды қабылдауды қосыңыз.

Әдепкі қалпына келтіру: Барлық кескін параметрлерін зауыттық әдепкі мәндерге қалпына келтіріңіз.

Дыбыс

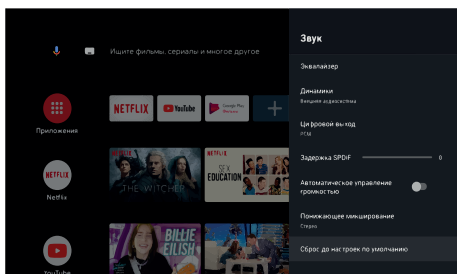
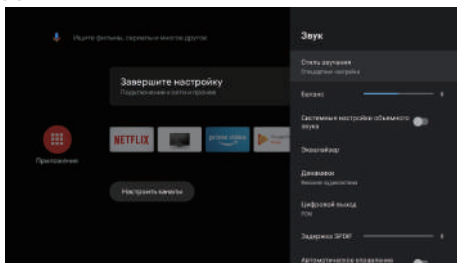

Дыбыс мәнері: режимдердің бірін таңдаңыз: Пайдаланушы, Стандартты, Спорт, Кино, Музыка, Жаңалықтар.

Эквалайзер туралы мәлімет: Дыбыс параметрлерін қолмен реттеңіз.

Динамиктер: Аудио шығыс көздерінің арасынан таңдаңыз.

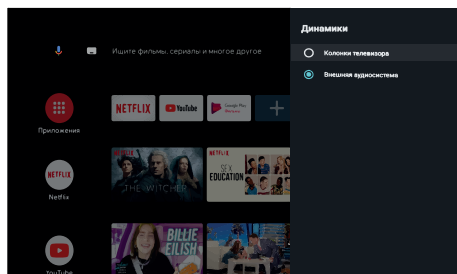

ARC қолдауы: ARC қолдауын қосу үшін Параметрлер -> Дыбыс -> Динамиктер тармағына өтіп, «Сыртқы аудио жүйені» таңдау керек. ARC режимі әдепкі бойынша қосылады.

Сандық шығу: Дыбыстық режимдердің бірін таңдаңыз: Авто, Айналдыру, PCM, Dolby Digital Plus, Dolby Digital.

Сандық SPDIF кідірісі: Аналогтық аудио шығуды реттейді.

Дыбыс деңгейін автоматты түрде басқару: ТД аудио ағынын автоматты түрде реттеу (теңестіру).

Әдепкі қалпына келтіру: барлық дыбыс параметрлерін зауыттық әдепкі параметрлерге қалпына келтіріңіз.

Негізгі экран

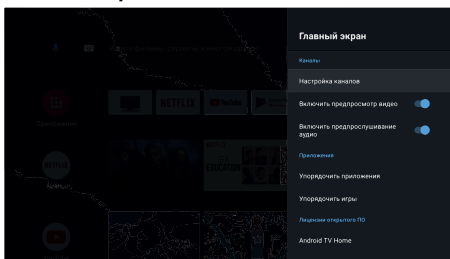

Бұл мәзірде негізгі мәзір бөлімдерінің орналасуын реттеуге болады.

Демо режимі

Демо режимін қосу немесе өшіру (сауда орындарында қолданылады).

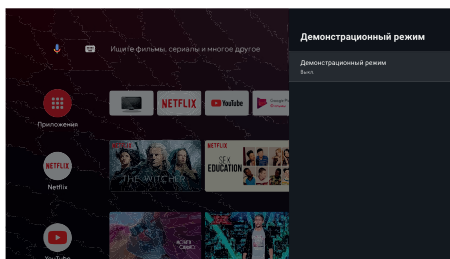

Google assistant

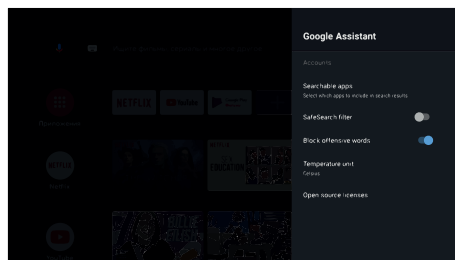

Бұл мәзірде теледидар дауыстық көмекшісі жұмысын реттеуге болады.

Қалпына келтіру

Ішкі мәзірге кіру үшін ОК түймесін басыңыз. Бұл әрекет теледидарды бастапқы күйіне қайтарады.

Қалпына келтіру - бәрін өшіріңіз.

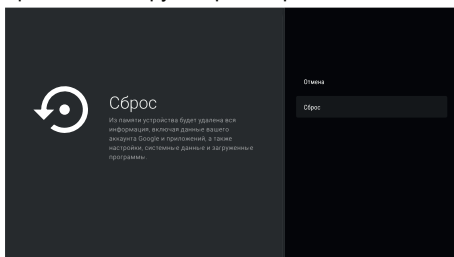

Қашықтан және керек-жарақтар

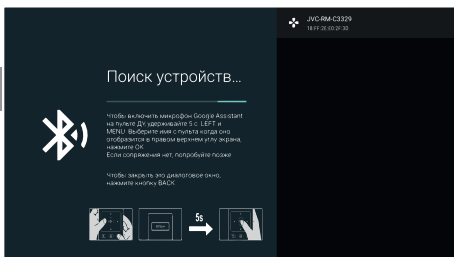
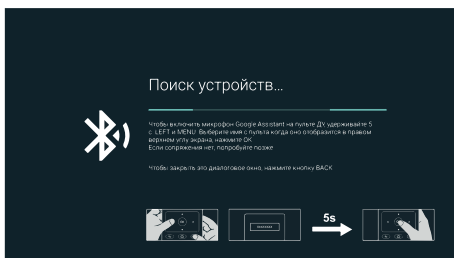

Бұл мәзірде Bluetooth құрылғыларын жұптауға болады.

Толық қашықтан басқару құралын қосу үшін қашықтан басқару пультын сипаттау нұсқауларын орындаңыз.

Басқа құрылғыларды жұптау үшін құрылғының іздеу немесе жұптау режимінде екендігіне көз жеткізіңіз.

Мультимедиа ойнатқышы

Мультимедиа файлдарын ішкі жадтан немесе USB құрылғысынан ойнатыңыз.

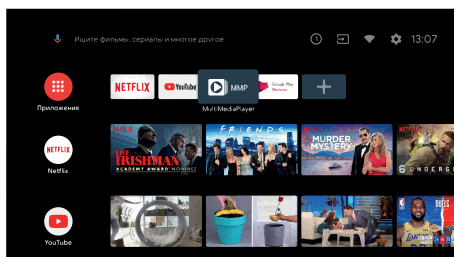



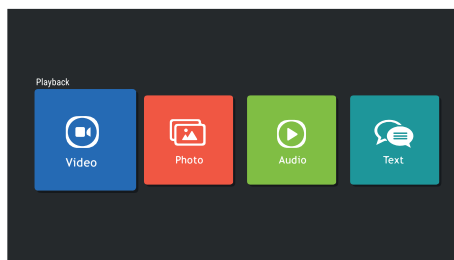



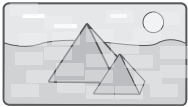

Теледидардың негізгі мәзірінде бейне, фото, аудионы көрсету үшін Бағдарлама тармағын таңдаңыз. USB флэш-жадын пайдалану кезінде сіз USB бөліміндегі сәйкес файлдарды көре аласыз.

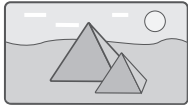

KZ

Ақауларды жою

Ақауларды сипаттау		Аудио	Ықтимал себебі
Сурет			
	Цифрлік шу	 Шу	Антенна жағдайын, бағытын немесе байланысын тексеріңіз
	Қалыпты сурет	 Дыбыс жоқ	Дыбыс деңгейі мен дыбыс шығысын тексеріңіз
	Сурет жоқ	 Дыбыс жоқ	Теледидар розеткаға қосылғанын тексеріңіз. Мәзір түймесін басып, дыбыс және сурет параметрлерін тексеріңіз
	Қалыпты сурет	 Шу	Аудио жүйесіндегі мәселелер

Егер теледидардың негізгі мәзірінде кескінге қатысты проблемалар болса немесе жоғарыда аталған тізімде көрсетілмеген ақаулар болса, толық кеңес алу үшін KIVI жедел телефонына хабарласыңыз.

Ескертпе:

Сериялық нөмірді теледидардың артқы қақпағында немесе қорапта тексеруге болады. Құрылғы параметрлері > құрылғы параметрлері > құрылғы туралы мәзірден алынған бағдарлама туралы ақпаратты тексеруге болады. Жаңарту кезінде теледидарды ажыратпаңыз және қуат көзін ажыратпаңыз

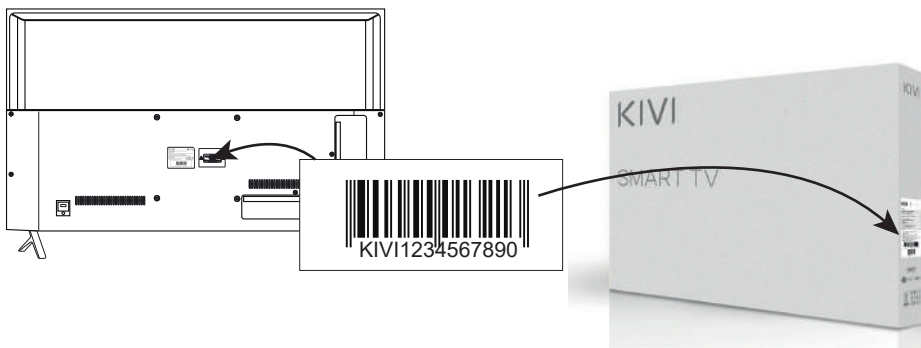

KIVI

KIVI LED телевизор

Гарантийный талон

KIVI LED телевизор

Гарантійний талон

KIVI LED телевизор

Кепілдік талоны

Сведения о продавце | Відомості про продавця | Сатушы туралы мәлімет

*данная информация обязательна для заполнения | дана інформація є обов'язковою для заповнення | берілген ақпарат толтыру үшін міндетті

Тип устройства Тип приладу Құрылғы түрі:	
Модель Модель Моделі:	
Серийный номер устройства Серійний номер виробу Құрылғының сериялық нөмірі:	
Дата приобретения Дата придбання Сатып алған күні:	
Название магазина Назва магазину Дүкен атауы:	
Адрес магазина Адреса магазину Сатушының қолы, мөрі:	
Подпись продавца Підпис продавця Сатушының қолы:	

Сведения об установщике | Інформація про установщика | Орнатушы туралы мәлімет

*данная информация обязательна при установке телевизора на подставку, кронштейн или настройку | дана інформація є обов'язковим при установці телевізора на підставку, кронштейн або налаштування | берілген ақпарат теледидарды тіреуішке, кронштейнге немесе баптауға орнату кезінде міндетті

Название фирмы Назва фірми Фирма атауы:	
Дата установки Дата установки Орнату күні:	
Номер лицензии, сертификата Номер ліцензії, сертифікату Лицензия, сертификат нөмірі:	
Подпись лица, проводшего установку Підпис особи, яка встановила Орнату өткізген тұлғаның қолы:	

ВНИМАНИЕ!

Гарантийный талон действителен только при наличии печатей продавца на титульном листе или отрезных купонах!

УВАГА!

Гарантийний талон дійсний тільки при наявності печаток продавця на титульній сторінці або відрізних купонах!

НАЗАР АУДАРЫҢЫЗ!

Кепілдік талоны тек мұқаба бетінде немесе кеспелі купондарда сатушының мөрі болған кезде жарамды.

Товар получил в исправном состоянии. С условиями гарантии ознакомлен и согласен.

Товар отримав у справному стані. З умовами гарантії ознайомився та згоден.

Тауарды ақаусыз күйде қабылдадым. Кепілдік талаптарымен таныстым және келісемін.

Подпись покупателя | Підпис покупця
| Сатып алушы қолы



Место для печати продавца | Місце для печатки
продавця | Сатушының мөріне арналған орын

Уважаемый потребитель!

Если вас интересует информация, связанная с приобретением продукции, характеристиками и эксплуатацией техники, а также сервисным обслуживанием, просим Вас обращаться в Службу поддержки клиентов.

Телефоны: BY: 8 820 032 100 86 KZ: 8 800 070 01 70 RU: 8 800 600 10 15 UA: 0 800 606 600 (все звонки бесплатные)

Режим работы: Круглосуточно

Интернет сайт: kivismart.com

Дополнения к инструкции по эксплуатации.

При покупке убедительно просим Вас внимательно изучить основную инструкцию по эксплуатации и проверить правильность заполнения гарантийного талона. При этом серийный номер и наименование модели приобретенного Вами изделия должны быть идентичны записи в гарантийном талоне. Не допускается внесения в талон каких-либо изменений, исправлений. В случае неправильного или неполного заполнения гарантийного талона немедленно обратитесь к продавцу.

Данное изделие представляет собой технически сложный товар бытового назначения. При бережном и внимательном отношении оно будет надежно служить Вам долгие годы. В ходе эксплуатации не допускайте механических повреждений, попадания вовнутрь посторонних предметов, жидкостей, насекомых, в течение всего срока службы следите за сохранностью маркировочной наклейки с обозначением наименования модели и серийного номера изделия.

Повреждение или отсутствие маркировочной наклейки может стать причиной отказа в гарантийном обслуживании. Если купленное Вами изделие требует специальной установки и подключения, Вы можете обратиться в уполномоченную организацию, специализирующуюся на оказании такого рода услуг. При этом требуйте наличия соответствующих разрешительных документов (лицензии, сертификатов и т.п.). Лицо, осуществившее установку и подключение Вашего изделия, несет ответственность за правильность проведенной работы. Помните, квалифицированная установка изделия существенна для его дальнейшего правильного функционирования и гарантийного обслуживания. Убедитесь, что лицо, осуществившее установку, внесло все необходимые сведения в гарантийный талон. Если в процессе эксплуатации изделия Вы сочтете, что параметры его работы отличаются от изложенных в инструкции по эксплуатации, рекомендуем обратиться за консультацией в организацию, продавшую Вам товар, либо в любой Авторизованный сервисный центр.

Условия гарантии.

- Срок службы: 5 лет (Срок службы изделия начинается с даты производства)
- Гарантийный срок устройства и пульта ДУ: 1 год
- Гарантийный срок дисплей модуля: 3 года

Под дисплей модулем подразумевается единый блок устройства, в который входит панель (матрица), подсветка, поляризационные и диффузорные листы и их крепежи.

По окончании срока службы обратитесь в Авторизованный сервисный центр для получения рекомендаций по дальнейшей эксплуатации изделия или проведения профилактических работ.

Любые гарантийные обязательства со стороны производителя не действуют в случае нарушения правил эксплуатации.

Во избежание возможных недоразумений, сохраняйте в течение срока службы документы, прилагаемые к товару при его продаже (товарный чек, инструкцию по эксплуатации, гарантийный талон).

Импортер и изготовитель не несут ответственности за потерю пользователем, при использовании изделия, какой-либо конфиденциальной или персональной информации.

Периодическое обслуживание изделия (замена батареек, чистка от пыли, подтягивание креплений) осуществляется по желанию потребителя за дополнительную плату.

Гарантия не распространяется на изделия, недостатки которых возникли вследствие:

1. Нарушения потребителем правил эксплуатации, хранения или транспортировки товара, механические повреждения.
2. Действий третьих лиц:
 - ремонт или внесение несанкционированных изготовителем конструктивных или схемотехнических изменений неуполномоченными лицами;
 - отклонения от Государственных Технических Стандартов (ГОСТов) и норм питающих, телекоммуникационных и кабельных сетей;
 - неправильной установки и подключения изделия.
3. Действия непреодолимой силы (стихия, пожар, молния и т.п.).
4. Воздействия вредоносных программ (например, компьютерных вирусов).
5. Использование изделия для предпринимательской деятельности, а также в целях, которые не соответствуют его прямому назначению.
6. Механические повреждения корпуса или дисплея.
7. Попадание влаги или посторонних предметов в/на телевизор.
8. Самостоятельное обновление ПО телевизорат с нарушением инструкции производителя или с использованием ПО, полученным не от производителя.
9. Получение права супер-пользователя (root-прав).
10. Следы самостоятельной разборки устройства.
11. Повреждение системных плат в случае несоответствия напряжения сети максимально допустимым.
12. Программные сбои в результате использования несертифицированных приложений, а также вирусов.
13. Использование продукта в коммерческих целях без индивидуальной договорённости с поставщиком.
14. Замена аксессуаров, периферийных устройств, внутренних компонентов или частей корпуса на не сертифицированные или не одобренные поставщиком.
15. Повреждение устройства в результате неправильной установки на кронштейн.
16. Окончание гарантийного срока.
17. Проведение самостоятельного ремонта устройства.
18. Проведение ремонта в несертифицированном производителем сервисном центре.
19. Установке сторонних ОС на устройство.
20. Использование устройства с аксессуарами, периферийным оборудованием или другими устройствами, которые по типу, состоянию или стандартам не соответствуют рекомендациям KIVI.
21. Использование неоригинального, поврежденного (не качественного) оборудования, носителей информации различных типов.

Шановний споживач!

Якщо Вас цікавить інформація, пов'язана з придбанням продукції, характеристиками або експлуатацією техніки, а також сервісним обслуговуванням, прохання звертатися до Служби підтримки клієнтів.

Телефони: ВУ: 8 820 032 100 86 КЗ: 8 800 070 01 70 RU: 8 800 600 10 15 UA: 0 800 606 600 (всі дзвінки безкоштовні)

Графік роботи: Цілодобово

Інтернет сайт: kivismart.com

Доповнення до інструкції з експлуатації

Під час купівлі виробу переконливо просимо Вас уважно вивчити основну інструкцію з експлуатації та перевірити правильність заповнення гарантійного талону. При цьому серійний номер та найменування моделі придбаного Вами виробу повинні бути ідентичні записам у гарантійному талоні. Не допускається внесення в талон будь-яких змін чи виправлень. У випадку неправильно чи неповного заповнення гарантійного талона, негайно зверніться до продавця.

Цей виріб є технічно складним пристроєм побутового призначення. У разі дбайливого та уважного ставлення він буде надійно служити Вам довгі роки. Під час експлуатації не допускайте механічних ушкоджень, потрапляння в середину сторонніх предметів, рідин, комах, протягом усього терміну служби стежте за збереженням маркувальної наклейки з позначенням найменування моделі та серійного номеру виробу.

Пошкодження маркувальної наклейки тягне за собою припинення гарантійного обслуговування з боку виробника. Якщо придбаний Вами виріб потребує спеціальної установки чи підключення Ви можете звернутися до уповноваженої організації, яка спеціалізується на наданні відповідних платних послуг. При цьому вимагайте відповідних дозвільних документів (ліцензій, сертифікатів і тл.). Особа, що здійснює установку і підключення Вашого виробу, несе відповідальність за правильність проведеної роботи. Пам'ятайте — кваліфікована установка виробу має суттєве значення для його подальшого надійного функціонування, а також гарантійного обслуговування з боку виробника. Переконайтеся, що особа, яка здійснила установку, внесла всі необхідні дані у гарантійний талон. Якщо в процесі експлуатації виробу Ви вважатимете, що параметри його роботи відрізняються від викладених в інструкції з експлуатації, радимо звернутися за консультацією в організації, що продала Вам товар, або в будь-який Авторизований сервісний центр, адреси і телефони яких зазначені у цьому гарантійному талоні.

Умови гарантії (Україна):

• Термін служби: 5 років (Термін служби виробу починається з дати виробництва)

• Гарантійний термін пристрою та пульту: 1 рік

• Гарантійний термін дисплея модуля: 3 роки

Під дисплей модулем мається на увазі єдиний блок пристрою, в який входить панель (матриця), підсвічування, поляризаційні та дифузійні листи та їх кріплення.

Після закінчення терміну служби зверніться в Авторизований сервісний центр для отримання рекомендацій щодо подальшої експлуатації виробу або проведення профілактичних робіт.

Будь-які гарантійні зобов'язання з боку виробника не діють в разі порушення правил з експлуатації.

Для запобігання можливим непорозумінням, зберігайте протягом терміну служби документи, які додаються до товару при його продажу (товарний або касовий чеки, інструкцію з експлуатації, гарантійний талон).

Виробник та імпортер не несуть відповідальності за втрату користувачем, під час роботи з даним виробом, будь-якої конфіденційної чи персональної інформації.

Періодичне обслуговування виробу (заміна батарейок, чищення від пилу, підтягування кріплень) здійснюється за бажанням споживача за додаткову плату.

Гарантійне обслуговування не розповсюджується на виробни, недоліки яких виникли внаслідок:

1. Порушення споживачем правил експлуатації, зберігання чи транспортування товару, механічні ушкодження, що виникли після передачі товару споживачеві;

2. Дії третіх осіб:

• ремонт чи внесення несанкціонованих виробником конструктивних чи схематичних змін неповноваженими особами;

• відхилення від Державних Технічних Стандартів України (ДСТУ) або відповідних технічних норм у роботі електричних, мереж та інших подібних зовнішніх факторів;

• неправильної установки та підключення приладу;

3. Дії непереборної сили (стихійні явища, пожежа, блискавка тощо);

4. Впливу шкідливих програм (наприклад, комп'ютерних вірусів);

5. Використання виробу для підприємницької діяльності, а також в цілях, що не відповідають його прямому призначенню.

6. Механічні пошкодження корпусу або дисплея.

7. Потрапляння вологи або сторонніх предметів в/на телевизор.

8. Самостійне оновлення ПЗ телевізора з порушенням інструкції виробника або з використанням ПЗ, одержаним не від виробника.

9. Отримання права супер-користувача (root-прав).

10. Следи самостійного розбирання пристрою.

11. Пошкодження системних плат в разі невідповідності напруги мережі максимально допустимим.

12. Програмні збої в результаті використання несертифікованих додатків, а також вірусів.

13. У разі використання виробу в комерційних цілях без індивідуальної домовленості з постачальником.

14. Заміна аксесуарів, периферійних пристроїв, внутрішніх компонентів або частин корпусу на несертифіковані або не схвалені постачальником.

15. Пошкодження пристрою в результаті неправильного встановлення на кронштейн.

16. Закінчення гарантійного терміну.

17. Проведення ремонту або самостійна заміна деталей пристрою.

18. Проведення ремонту в несертифікованих виробником сервісних центрах.

19. Встановлення сторонніх ОС на пристрій.

20. Використання пристрою з аксесуарами, периферійним обладнанням чи іншими пристроями, які за типом, станом чи стандартами не відповідають рекомендаціям KIVI.

21. Використання неоригінального, пошкодженого (не якісного) обладнання, носіїв інформації різних типів.

Құрметті тұтынушы!

Егер сізді өнімді сатып алумен, техника сипаттамасымен және пайдаланумен, сонымен қатар сервистік қызмет көрсетумен байланысты ақпарат қызықтыратын болса, Сізден бірінғай тәулік бойы Клиенттерді қолдау қызметіне жүгіңізді сұраймыз.

Телефон: BY: 8 820 032 100 86 KZ: 8 800 070 01 70 RU: 8 800 600 10 15 UA: 0 800 606 600 (**барлық қоңы раулар тегін**)

Жұмыс режимі: Тәулік бойы

Интернет сайты: kivismart.com

Пайдалану жөнін дегі нұсқаулыққа қосымша.

Сатып алу кезінде Сізден негізгі пайдалану жөніндегі нұсқаулықты мұқият зерттеуді және кепілдік талонының дұрыс толтырылғанын тексеруді сұраймыз. Онымен қоса Сіз сатып алатын бұйымның сериялық нөмірі және моделінің атауы кепілдік талондағы жазбаға сәйкес келуі керек. Талонға қандай да бір өзгерістер, түзетулер енгізуге жол берілмейді. Кепілдік талонын қате немесе толық толтырмау жағдайында дереу сатушыға жүгініңіз.

Берілген бұйым тұрмыстық мақсаттағы техникалық күрделі тауарды білдіреді. Мұқият және ұқыпты қатынас кезінде ол Сізге ұзақ жылдар бойы сенімді қызмет ететін болады. Пайдалану барысында механикалық зақымдарға, ішіне бөгде заттардың, сұйықтықтардың, жәндіктердің түсуіне жол бермеңіз, бүкіл қызмет ету мерзімінде бұйымның моделінің атауы және сериялық нөмірін белгіленген таңбалау жапсырмасының сақталуын қадағалаңыз.

Таңбалау жапсырмасының зақымдалуы немесе болмауы кепілдік қызмет көрсетуден бас тарту себебі болуы мүмкін. Егер Сіз сатып алған бұйым арнайы қондырғыны және жалғауды талап ететін болса, онда Сіз осындай қызмет түрін көрсетуге маманданған уәкілетті ұйымға жүгіне аласыз. Онымен қоса тиісінше рұқсат құжаттардың (лицензиялардың, сертификаттардың және т.б.) болуын талап етіңіз. Сіздің бұйымыңызды орнатуды және жалғауды жүзеге асыратын тұлға өткізілген жұмыстың дұрыстығына жауапты болады. Есіңізде болсын, бұйымды білікті орнату оның одан әрі дұрыс жұмыс істеуі және кепілдік қызмет көрсетуі үшін маңызды болып келеді.

Кепілдік шарттары.

• Қызмет мерзімі: 5 жыл (Өнімнің жарамдылық мерзімі өндіріс күнінен басталады)

• Құрылғы мен панельдің кепілдік мерзімі: 1 жыл

• Кепілдік мерзімін көрсету модулі: 3 жыл

Дисплей модулі дегеніміз - панельді (матрицаны), жарықтандыруды, поляризация мен диффузиялық парақтарды және оларды монтаждауды қамтитын құрылғының бірілігі.

Қызмет мерзімі аяқталғаннан кейін өнімді пайдалану немесе техникалық қызмет көрсету бойынша кеңес алу үшін уәкілетті қызмет көрсету орталығына хабарласыңыз.

Өндіруші тарапынан кепілдік міндеттемелері пайдалану ережелері бұзылған жағдайда қолданылмайды.

Өнімнің қызмет ету мерзімі өндірілген күннен басталады. Жаңартылған қосалқы бөлшектерді құрылғыны өндіру және / немесе жөндеу кезінде пайдалануға болады. Қызмет мерзімі аяқталғаннан кейін техникалық қызмет көрсету және өнімді одан әрі пайдалану бойынша ұсыныстар алу үшін уәкілетті қызмет көрсету орталығына хабарласуға болады.

Мүмкін болатын түсінбеушіліктер болмас үшін, қызмет мерзімі ішінде тауарлар сатылған кезде оларға тіркелген құжаттарды сақтаңыз (сату туралы түбіртек, нұсқаулық, кепілдеме картасы).

Импорттаушы мен өндіруші пайдаланушының өнімді пайдаланған кезде кез келген құпия немесе жеке ақпараттың жоғалуы үшін жауап бермейді.

Өнімге мерзімді техникалық қызмет көрсету (батареяларды ауыстыру, шаңды жинау, шкафтарды қатайту) қосымша ақы үшін тұтынушының өтініші бойынша жүзеге асырылады.

Кепілдік кемшілікті мойн алардың салдарынан туындаған бұйымдарға қолданылмайды:

1. Тұтынушының тауарды пайдалану, сақтау немесе тасымалдау ережелерін сақтамауы, механикалық зақымдар.

2. Үшінші тұлғалар әрекеті:

• дайындаушының уәкілеттік ілдері заңсыз конструктивтік немесе сызбалық-техникалық өзгерістерді енгізу немесе жөндеу;

• Мемлекеттік Техникалық Стандарттардан (MEMCT-терден) және қоректендіру, телекоммуникация және кабель желілері нормаларынан ауытқу;

• бұйымды қате орнату және жалғау.

3. Еңсерілмейтін күш жағдайлары (апат, өрт, найзағай және т.б.).

4. Зиянды бағдарламалардың әсері (мысалы, компьютерлік вирустар).

5. Кәсіпкерлік қызмет үшін, сонымен қатар оның тікелей пайдаланылуына сәйкес келмейтін мақсатта бұйымды пайдалану.

6. Корпусстың немесе дисплейдің механикалық зақымдалуы.

7. Теледидарды қосып/өшіретін ылғалды немесе бөтен заттар.

8. Теледидардың бағдарламалық жасақтамасын өндірушінің нұсқауларын бұза отырып немесе өндірушіден алынбаған бағдарламалық жасақтаманы қолданып өздігінен жаңарту.

9. Супер пайдаланушы (root-құқықтар) құқықтарын алу.

10. Құрылғыны өздігінен бөлшектеу іздері.

11. Максимальді рұқсат етілген желі кернеуіне сәйкес келмеуі жағдайында жүйелік платалардың зақымдалуы.

12. Сертификатталмаған қосымшаларды пайдалану, сонымен қатар вирустар нәтижесінде бағдарламалық істен шығулар.

13. Жеткізушімен жеке келісімсіз коммерциялық мақсатта өнімді пайдалану.

14. Аксессуарларды, перифериялық құрылғыларды, ішкі компоненттерді немесе корпус бөліктерін сертификатталмаған немесе рұқсат жоқ жеткізушілермен айырбастау.

15. Кронштейнге қате орнату нәтижесінде құрылғының зақымдалуы.

16. Кепілдік мерзімінің және қосымша сервистік қызмет көрсету мерзімінің аяқталуы.

17. Құрылғыға өздігінен жөндеуді жүргізу.

18. Сервис орталығында сертификатталмаған өндірушімен жөндеуді жүргізу.

19. Құрылғыға бөтен ОЖ орнату.

20. Құрылғыны аксессуарлармен, сыртқы құрылғылармен немесе түрі, жағдайы немесе стандарттары бойынша KIVI ұсынымдарына сәйкес келмейтін басқа құрылғылармен пайдалану.

21. Түпнұсқа емес, бүлінген (сапасыз) жабдықты, әр түрлі типтегі сақтау құралдарын пайдалану.

Россия

Названия уполномоченных предприятий которые ответственны за сервисное обслуживание и гарантийный ремонт:

Город	Наименование
Москва	ООО «ИРП»

! Обслуживание техники может производиться в различных сервисных центрах, имеющих различное фактическое местоположение. **Для подачи заявки на сервисное обслуживание, воспользуйтесь единым номером горячей линии: 8 800 600 10 15.**

Беларусь

Названия уполномоченных предприятий которые ответственны за сервисное обслуживание и гарантийный ремонт:

Город	Наименование
Минск	ООО "ЦТИ"

! Обслуживание техники может производиться в различных сервисных центрах, имеющих различное фактическое местоположение. **Для подачи заявки на сервисное обслуживание, воспользуйтесь единым номером горячей линии: 8 820 032 100 86.**

Україна

Назви вповноважених підприємств які відповідальні за сервісне обслуговування та гарантійний ремонт:

Місто	Наименование
Київ	ТОВ "Кивисмарт ЮА"

! Обслуговування техніки може проводитися в різних сервісних центрах, що мають різне фактичне місце розташування. **Для подачі заявки на сервісне обслуговування, скористайтеся єдиним номером гарячої лінії: 0 800 606 600.**

Қазақстан

Сервистік және кепілдік жөндеуге жауапты уәкілетті компаниялардың атаулары:

Қала	Атауы
Нур-Сұлтан	Аскон-Астана

! Техникаға қызмет көрсету әртүрлі нақты орналасқан жері бар әртүрлі сервис орталықтарында орындалуы мүмкін. **Сервистік қызмет көрсетуге өтінім беру үшін 8 800 070 01 70 жедел желі бірыңғай нөмірін пайдаланыңыз.**

Обслуживание устройств осуществляется с помощью сетей Авторизованных сервисных центров во множестве городов и областей. В некоторых регионах доступна доставка устройства в/из сервисного центра.

Обслуговує пристрої здійснюється за допомогою мереж авторизованих сервісних центрів у багатьох міст і областей. У деяких регіонах доступна доставка пристрої в/з сервісного центру.

Құрылғыларға қызмет көрсету көптеген қалалар мен аудандардағы уәкілетті қызмет көрсету орталықтарының желілерін пайдалану арқылы жүзеге асырылады. Кейбір аймақтарда құрылғыны қызмет көрсету орталығына/жеткізуге болады.

Воспользуйтесь, пожалуйста, смартфоном для сканирования QR-кода для связи со службой технической поддержки через предложенные каналы связи. Скористайтесь, будь ласка, смартфоном для сканування QR-коду для зв'язку зі службою технічної підтримки через запропоновані канали зв'язку. Ұсынылған байланыс арналары арқылы техникалық қолдау қызметіне хабарласу үшін QR кодын сканерлеу үшін смартфонңызды пайдаланыңыз.



Facebook



Telegramm



Viber



BY: 8 820 032 100 86
RU: 8 800 600 10 15

KZ: 8 800 070 01 70
UA: 0 800 606 600

*Звонки с мобильных и стационарных телефонов бесплатные - 24 часа 7 дней в неделю.
*Дзвінки з мобільних і стаціонарних телефонів безкоштовні - 24 години 7 днів на тиждень.
*Ұялы және стаціонарлық телефондардан қоңырау шалу тегін - аптасына 7 күн 24 сағат.

Международная гарантия и обслуживание

Международное гарантийное обслуживание для телевизоров KIVI предусматривает поддержку и сервисное обслуживание техники клиентов в странах, где продукция TM KIVI представлена официально.

Под МГО подразумевается факт доступности гарантийного и не гарантийного обслуживания, а также информационной поддержки клиентов в случаях, когда клиенту необходимо обслуживание продукта в стране Б (страна обращения), приобретенного в стране А (страна приобретения).

Основные положения МГО:

- Срок гарантии не зависит от страны обращения или страны приобретения и равен указанному в данном руководстве термину. Гарантия действует с момента продажи, если установить это невозможно – с даты производства изделия.
- Метод обслуживания будет определяться страной обращения. Поставщик не даёт никаких обязательств касательно соответствия методов сервисного обслуживания в стране обращения, которые действуют в стране приобретения устройства.
- Процедуры технического обслуживания зависят от страны обращения. Также некоторые услуги и / или запчасти могут быть недоступны во всех странах, где предоставляется МГО.
- Некоторые страны обращения могут требовать дополнительную плату, необходимую для оказания сервисного обслуживания. Сюда может входить дополнительная упаковка, доставка и административные расходы. Вы будете уведомлены о необходимости уплатить эти расходы в момент сервисного обслуживания.
- Определенные страны могут требовать дополнительные документы перед выполнением МГО. Такие как платежные документы, доказывающие приобретение устройства или подтверждение, что устройство ввезено должным образом. Детальные условия зависят от локального законодательства.
- При гарантийном обслуживании изделия, приобретенного в другой стране, могут быть задержки, связанные с поставкой запчастей или технической документации.
- При неремонтопригодности изделия, приобретенного в другой стране, вопросы обмена/компенсации решаются в месте продажи изделия. Авторизованные сервисные центры имеют полномочия определять легитимность нахождения и предоставления им на ремонт техники в данной стране и подтверждать бесплатное гарантийное обслуживание. В противном случае авторизованный сервисный центр может предложить платный ремонт или предоставить акт о невозможности ремонта техники для обращения по месту покупки.

Список стран, предоставляющих гарантийное обслуживание для телевизоров KIVI в 2020:

Республика Беларусь
Республика Казахстан
Российская федерация
Украина

Міжнародна гарантія і обслуговування

Міжнародне гарантійне обслуговування для телевізорів KIVI передбачає підтримку і сервісне обслуговування техніки клієнтів країнах, де продукція TM KIVI представлена офіційно.

Під МГО мається на увазі факт доступності гарантійного і не гарантійного обслуговування, а також інформаційної підтримки клієнтів у випадках, коли клієнту необхідно обслуговування продукту в країні Б (країна звернення), придбаного в країні А (країна придбання).

Основні положення МГО:

- Термін гарантії не залежить від країни звернення або країни придбання і дорівнює зазначеному в цьому посібнику терміну. Гарантія діє з моменту продажу, якщо встановити це неможливо - з дати виробництва виробу.
- Метод обслуговування буде визначатися країною звернення. Постачальник не дає ніяких зобов'язань щодо відповідності методів сервісного обслуговування в країні звернення, які діють в країні придбання пристрою.
- Процедури технічного обслуговування залежать від країни звернення. Також деякі послуги та / або частини можуть бути недоступні у всіх країнах, де надається МГО.
- Деякі країни звернення можуть вимагати додаткову плату, необхідну для надання сервісного обслуговування. Сюди може входити додаткова упаковка, доставка і адміністративні витрати. Ви будете повідомлені про необхідність сплатити ці витрати в момент сервісного обслуговування.
- певні країни можуть вимагати додаткові документи перед виконанням МГО. Такі як платіжні документи, що доводять придбання пристрою або підтвердження, що пристрій ввезено належним чином. Детальні умови залежать від локального законодавства.
- При гарантійному обслуговуванні виробу, придбаного в іншій країні, можуть бути затримки, пов'язані з постачанням запчастин або технічної документації.
- При неремонтопридатності виробу, придбаного в іншій країні, питання обміну / компенсації вирішуються в місці продажу виробу. Авторизовані сервісні центри мають повноваження визначити легітимність знаходження і надання їм на ремонт техніки в даній країні і підтверджувати безкоштовне гарантійне обслуговування. В іншому випадку авторизований сервісний центр може запропонувати платний ремонт або надати акт про неможливість ремонту техніки для звернення за місцем покупки.

Список країн, що надають гарантійне обслуговування для телевізорів KIVI в 2020:

Республіка Білорусь
Республіка Казахстан
Російська Федерація
Україна



Facebook



Telegramm



Viber



BY: 8 820 032 100 86

RU: 8 800 600 10 15

KZ: 8 800 070 01 70

UA: 0 800 606 600

*Звонки с мобильных и стационарных телефонов бесплатные - 24/7

* Дзвінки з мобільних і стаціонарних телефонів безкоштовні - 24/7

* Ұялы және стаціонарлық телефондардан қоңырау шалу тегін - 24/7



Facebook



Telegramm



Viber



BY: 8 820 032 100 86

RU: 8 800 600 10 15

KZ: 8 800 070 01 70

UA: 0 800 606 600

*Звонки с мобильных и стационарных телефонов бесплатные - 24/7

* Дзвінки з мобільних і стаціонарних телефонів безкоштовні - 24/7

* Ұялы және стаціонарлық телефондардан қоңырау шалу тегін - 24/7



Facebook



Telegramm



Viber



BY: 8 820 032 100 86

RU: 8 800 600 10 15

KZ: 8 800 070 01 70

UA: 0 800 606 600

*Звонки с мобильных и стационарных телефонов бесплатные - 24/7

* Дзвінки з мобільних і стаціонарних телефонів безкоштовні - 24/7

* Ұялы және стаціонарлық телефондардан қоңырау шалу тегін - 24/7

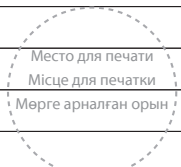
Имя клиента Ім'я клієнта Клиент аты:	
Адрес СЦ Адреса СЦ СО мекенжайы	
Телефон клиента Телефон клієнта Клиент телефоны	 <p>Место для печати Місце для печатки Мөрге арналган орын</p>
Модель устройства Модель приладу Құрылғы моделі	
Серийный номер Серійний номер Сериялық нөмірі:	
Дата приёма в СЦ Дата прийняття до СЦ СО қабылдау күні	
Описание неполадки Опис несправності Ақау сипаттамасы	
Результат диагностики Результат діагностики Диагностика нәтижесі	
Проведённые работы Проведені роботи Өткізілген жұмыстар	
Дата выдачи Дата видачі Берілген күні	

Имя клиента Ім'я клієнта Клиент аты:	
Адрес СЦ Адреса СЦ СО мекенжайы	
Телефон клиента Телефон клієнта Клиент телефоны	 <p>Место для печати Місце для печатки Мөрге арналган орын</p>
Модель устройства Модель приладу Құрылғы моделі	
Серийный номер Серійний номер Сериялық нөмірі:	
Дата приёма в СЦ Дата прийняття до СЦ СО қабылдау күні	
Описание неполадки Опис несправності Ақау сипаттамасы	
Результат диагностики Результат діагностики Диагностика нәтижесі	
Проведённые работы Проведені роботи Өткізілген жұмыстар	
Дата выдачи Дата видачі Берілген күні	

Имя клиента Ім'я клієнта Клиент аты:	
Адрес СЦ Адреса СЦ СО мекенжайы	
Телефон клиента Телефон клієнта Клиент телефоны	 <p>Место для печати Місце для печатки Мөрге арналган орын</p>
Модель устройства Модель приладу Құрылғы моделі	
Серийный номер Серійний номер Сериялық нөмірі:	
Дата приёма в СЦ Дата прийняття до СЦ СО қабылдау күні	
Описание неполадки Опис несправності Ақау сипаттамасы	
Результат диагностики Результат діагностики Диагностика нәтижесі	
Проведённые работы Проведені роботи Өткізілген жұмыстар	
Дата выдачи Дата видачі Берілген күні	

