

55 Smart TV AX Pro
65 Smart TV AX Pro

Haier androidtv



РУКОВОДСТВО ПО ЭКСПЛУАТАЦИИ

Телевизор
цветного изображения
жидкокристаллический(LED)

Русский

ПАЙДАЛАНУ НҰСҚАУЛЫҒЫ

Түрлі-түсті кескінді
сұйықкристал (LED)
теледидар

ҚАЗАҚША

ПОСІБНИК З ЕКСПЛУАТАЦІЇ

Телевизор
кольорового зображення
рідкокристалічний (LED)

УКРАЇНСЬКА

Перед использованием устройства внимательно прочтите это руководство по эксплуатации и сохраните его для дальнейшего использования.

Құрылғыны пайдаланар алдын осы пайдалану нұсқаулығын мұқият оқып шығып, оны алдағы уақытта пайдалану үшін сақтап қойыңыз.

Перед використанням пристрою уважно прочитайте цей посібник з експлуатації та збережіть його для подальшого використання.

СОДЕРЖАНИЕ

ВАЖНЫЕ ИНСТРУКЦИИ ПО БЕЗОПАСНОСТИ.....	1
МЕРЫ ПРЕДОСТОРОЖНОСТИ И НАПОМИНАНИЯ	2
ПОДГОТОВКА К ИСПОЛЬЗОВАНИЮ	3
ПОДКЛЮЧЕНИЕ ВНЕШНИХ УСТРОЙСТВ И УПРАВЛЕНИЕ	4
ПОДКЛЮЧЕНИЕ УСТРОЙСТВ.....	5
ИНСТРУКЦИИ ПО ЭКСПЛУАТАЦИИ	6
УСТРАНЕНИЕ НЕПОЛАДОК.....	18
СПЕЦИФИКАЦИЯ ПРОДУКТА	19

По вопросам настройки, функционала, а также жалоб и предложений, обращайтесь в нашу службу поддержки:

Поддержка в режиме чата и бесплатных звонков: www.haier-europe.com или 8-800-250-43-05

Всё что вам необходимо сделать для запроса ремонта или обслуживания Вашего устройства позвонить по номеру 8-800-250-43-05 и указать свои контактные данные, где бы Вы ни находились.

Настоящее руководство по эксплуатации распространяется на телевизоры цветного изображения жидкокристаллические (LED) «Haier», предназначенные для приема сигналов вещательного телевидения и содержит информацию, необходимую потребителю для правильной и безопасной эксплуатации.

Права пользователя

1. Телевизоры Haier предназначены только для индивидуального некоммерческого использования, за исключением частных договорённостей с поставщиком.
2. Любое содержимое или служба, доступ к которым осуществляется с помощью данного устройства является собственностью третьего лица, защищенная соответствующими законами и нормативными актами о защите авторских прав, патентов, товарных знаков и других прав интеллектуальной собственности. При использовании данного устройства пользователь несёт персональную ответственность.
3. Кроме этого, пользователь несет полную ответственность, связанную с качеством, производительностью любого приложения/службы/содержания, установленным самостоятельно, доступ к которым осуществляется с помощью данного устройства.
4. Поставщик не несет ответственность или гарантийные обязательства, связанные с использованием/установкой программного продукта, которое нарушает авторские права любого третьего лица.
5. Поставщик не несет ответственность или гарантийные обязательства, за ошибки использования устройства, установленного программного обеспечения, просмотра контента, загрузки информации, которая может привести к судебным искам и обязательствам по возмещениям.
6. Все приложения, информация, службы, контент предоставленный пользователю с устройством, является собственностью третьих лиц, следовательно поставщик не несет ответственности относительно изменения, приостановления и прекращения работы, а также не несет ответственности по судебным искам и возмещениям, которые возникают по ним.
7. Производитель оставляет за собой право ограничивать использование или доступ к определенному содержанию или службе. Поскольку содержание или службы передаются через стороннюю сеть и средства передачи данных, производитель не осуществляет обслуживание клиентов такой сети и средств, и не обязан предоставлять такое клиентское обслуживание.
8. Поставщик не гарантирует исправности и производительности периферийных устройств, произведенных другими лицами. Поставщик отказывается от любой ответственности или ущерба, который может возникнуть в результате эксплуатации использования периферийных устройств других производителей.
9. Запись и воспроизведение содержимого на данном устройстве может потребовать разрешения от владельца авторских прав или других подобных прав. Пользователь несёт ответственность за то, чтобы использование этого или любого другого устройства соответствовало действующему законодательству об авторском праве в Вашей стране.

1. При первом включении телевизора, а также после обновления, инициализация может занять несколько минут (в зависимости от модели).
2. Изображения в данном руководстве несут информативный характер и могут несколько отличаться от реального вида вашего телевизора и меню.
3. Доступные меню и параметры могут отличаться в зависимости от используемого источника входного сигнала и модели устройства.
4. В будущем к телевизору могут быть добавлены новые функции.
5. Комплектация изделия может отличаться в зависимости от модели.
6. Характеристики изделия или содержание данного руководства может быть изменено без предупреждения в связи с совершенствованием изделия.
7. Для нормального подключения кабелей HDMI и USB-устройств толщина внешнего обрамления разъемов не должна превышать 10 мм, а ширина - 18 мм. Если USB -кабель, или USB -устройство невозможно вставить в USB -разъем телевизора, воспользуйтесь кабелем-удлинителем, который поддерживает разъем USB 2.0.
8. Используйте сертифицированный кабель с логотипом HDMI.
9. В противном случае – это может привести к ошибкам соединения или может не отображаться изображение.
10. В целях обеспечения безопасности и для продления срока использования изделия, не рекомендуется использовать нелицензионное ПО.
11. На любые повреждения, травмы или неисправности, возникшие в результате использования нелицензионных компонентов или ПО, гарантия не распространяется.
12. На некоторых моделях ТВ, на экране наклеена защитная плёнка, которую можно снять перед эксплуатацией.
13. Следите за тем, чтобы все винты были правильно вставлены и надежно закручены. (Если винты затянуть недостаточно сильно, телевизор может наклониться после установки или быть неустойчивым).

Транспортировка и хранение

- Время выдержки телевизора при комнатной температуре до включения питания после транспортирования или хранения при пониженной температуре окружающей среды должно быть не менее 5 часов.
- Перевозить и хранить телевизор необходимо в заводской упаковке, согласно указанным на ней манипуляционным знакам.
- Прежде чем переносить поднимать телевизор, отключите кабель питания и все остальные кабели.
- При перевозке, следите за указателем нахождения дисплея на коробке. Не кладите коробку на сторону дисплея на угловые поверхности.
- Транспортировку, распаковку, перенос телевизора рекомендуется совершать двумя людьми.
- Транспорт и хранилища должны обеспечивать защиту продукта от атмосферных осадков и механических повреждений.

ВАЖНЫЕ ИНСТРУКЦИИ ПО БЕЗОПАСНОСТИ

- 1) Ознакомьтесь с инструкцией
- 2) Сохраняйте эту инструкцию.
- 3) Соблюдайте все меры предосторожности.
- 4) Соблюдайте приведенные в инструкции указания.
- 5) Не используйте данное устройство вблизи воды.
- 6) Протирайте устройство только сухой тканью.
- 7) Не перекрывайте вентиляционные отверстия, устанавливайте устройство в соответствии с инструкциями.
- 8) Не устанавливайте телевизор рядом с источниками тепла, такими как радиаторы, обогреватели, печи и другие приборы (включая усилители), выделяющими тепло.
- 9) Соблюдайте осторожность при подключении устройства к электросети. Если поставляемый формат штекера не соответствует формату Вашей розетки, обратитесь к специалисту для замены устаревшей розетки.
- 10) Предохраняйте сетевой шнур от перемещения или передавливания, особенно в штекерах, в арматуре штепсельных розеток и в местах, где они выходят из устройства.
- 11) Используйте только приспособления/аксессуары, указанные производителем.
- 12) Отключайте устройство от розетки электросети во время грозы, а также в тех случаях, когда вы не собираетесь использовать его в течение длительного времени
- 13) Все работы по обслуживанию должны выполняться квалифицированным персоналом. Сервисное обслуживание необходимо в случаях, когда устройство было повреждено каким-либо образом, например, поврежден шнур питания или штекер; на него пролилась жидкость или внутрь попали какие-либо предметы; устройство было подвергнуто воздействию дождя или влаги; устройство не работает надлежащим образом или его уронили.
- 14) Так как сетевой штекер используется в качестве отключающего устройства, это устройство всегда должно быть в рабочем состоянии.
- 15) Не перекрывайте вентиляционные отверстия устройства такими предметами, как газеты, скатерти, шторы и т. п.
- 16) Не устанавливайте на устройстве источники открытого огня, например зажженные свечи.
- 17) Следует обратить внимание на экологические аспекты утилизации батарей.
- 18) Устройство предназначено для использования в условиях умеренного климата. Не допускайте попадания на устройство капель или брызг, а также не помещайте на него предметы, наполненные жидкостью, например вазы.
- 19) изделие предназначено только для домашнего использования.

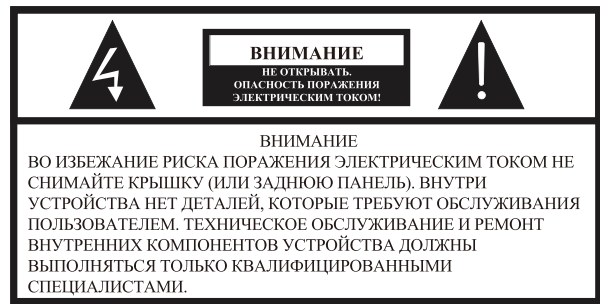

 Данный знак указывает на наличие опасного напряжения внутри данного устройства.

 Данный знак указывает на наличие важной информации об эксплуатации устройства или уходе за ним в литературе, входящей в комплект поставки.

ПРЕДУПРЕЖДЕНИЕ:

Во избежание риска возгорания или поражения электрическим током, не подвергайте данное устройство воздействию дождя или влаги.

ПРЕДУПРЕЖДЕНИЕ:

Батарейки не должны подвергаться воздействию высокой температуры, источниками которой могут быть солнечный свет, огонь и т. д.



Данный знак указывает на наличие двойной изоляции между опасным сетевым напряжением и деталями, доступными для пользователя. При обслуживании используйте только идентичные запасные части.



Данный знак указывает на то, что устройство должно быть утилизировано отдельно от бытовых отходов (это правило обязательно к исполнению на территории Евросоюза). Для предотвращения нанесения ущерба окружающей среде или здоровью людей, утилизируйте данное устройство в соответствии с установленными требованиями. Для возврата устройства свяжитесь с организацией, занимающейся утилизацией, или свяжитесь с продавцом, у которого Вы приобрели устройство. Они смогут произвести экологически рациональную утилизацию.

HDMI
HIGH-DEFINITION MULTIMEDIA INTERFACE

Термины HDMI и HDMI High-Definition Multimedia Interface, а также логотип HDMI являются товарными знаками или зарегистрированными товарными знаками компании HDMI Licensing Administrator, Inc. в США и других странах.

МЕРЫ ПРЕДОСТОРОЖНОСТИ И НАПОМИНАНИЯ

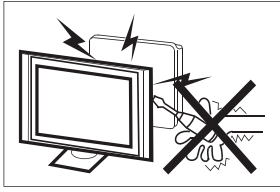

Высокое напряжение вырабатывается в процессе работы данного телевизионного приемника. Не снимайте с устройства заднюю панель. Техническое обслуживание и ремонт внутренних компонентов устройства должны выполняться только квалифицированными специалистами.

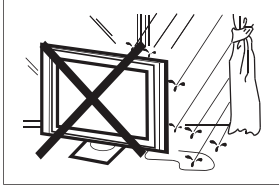

Во избежание возникновения пожара или поражения электрическим током, не подвержайте данное устройство воздействию дождя или влаги



Не допускайте попадания каких-либо предметов в вентиляционные и другие отверстия телевизора. Не допускайте попадания каких-либо жидкостей на устройство.

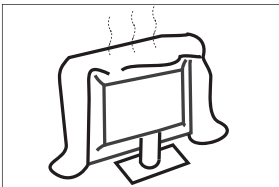

Не перекрывайте вентиляционные отверстия задней панели. Для длительной и бесперебойной эксплуатации электрокомпонентам требуется охлаждение.

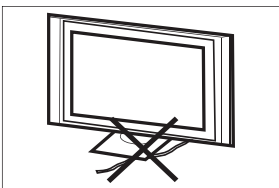

Сетевой кабель нужно располагать таким образом, чтобы на него не наступали.



Не протирайте включенное в сеть устройство, используйте мягкую сухую ткань без использования химикатов.

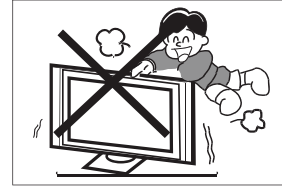

Никогда не вставляйте и не опирайтесь на телевизор, а также не роняйте телевизор или подставку. Будьте внимательны к детям. Устройство может упасть и нанести травму.

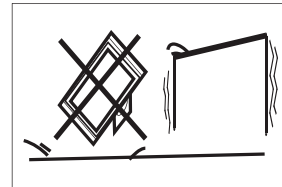

Не устанавливайте устройство на неустойчивые тележки, стойки, полки или столы. Падение может привести к повреждению устройства, а также стать причиной физических травм человека.

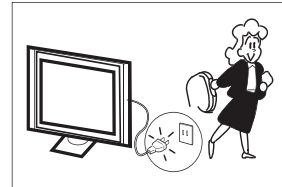

Рекомендуется отключить устройство от сети электропитания, если оно не используется в течение длительного периода времени

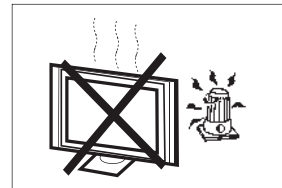

Не подвержайте телевизионный приемник воздействию прямых солнечных лучей и других источников тепла. Не устанавливайте телевизионный приемник непосредственно на другие устройства, которые выделяют тепло, например на видеоплееры и аудиосилители. Не устанавливайте на телевизоре источники открытого огня, например зажженные свечи.

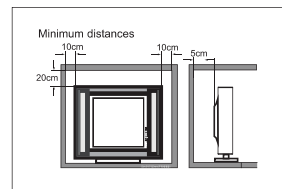

При встроенной установке телевизора необходимо соблюдать указанные минимальные расстояния до стен. Перегрев приведет к повреждению и сокращению срока службы устройства.

Примечание: используйте устройство в условиях умеренного климата.

ПОДГОТОВКА К ИСПОЛЬЗОВАНИЮ

ВАЖНО: Никогда не нажимайте на экран. Эти действия приведут к повреждениям. Гарантия не распространяется на дефекты, возникшие в результате не правильной эксплуатации или неправильной установки.

КРЕПЛЕНИЕ ПОДСТАВКИ

ВАЖНО: Подставка телевизора должна быть собрана перед использованием.

1. Положите телевизор лицевой стороной на мягкую и плоскую поверхность (одеяло, поролон, ткань и т.д.) во избежание повреждения.
2. Закрепите подставку к нижней части телевизора с помощью шести бригад. Добавьте сюда и 6 винтов для подставки.

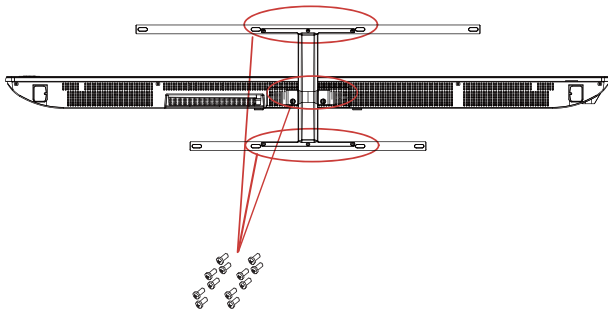

ПРИМЕЧАНИЕ

Внешний вид устройства должен совпадать с изображением.

ПОДГОТОВКА ТЕЛЕВИЗОРА К УСТАНОВКЕ НА СТЕНУ

Рекомендуется держать телевизор на расстоянии не менее 2,35" (60 мм) от стены во избежание помех от кабеля. Перед установкой телевизора на стену необходимо снять подставку.

Для Вашей безопасности используйте только UL кронштейны, соответствующие весу телевизора без подставки.

Установка кронштейнов на телевизор:

1. Выкрутите винты крепления подставки.
2. Снимите подставку с телевизора.
3. Закрепите настенный кронштейн на задней панели телевизора с помощью четырех винтов. При установке монтажного кронштейна соблюдайте приведенные в инструкции указания.

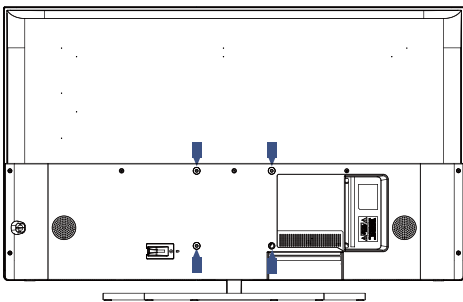

ПРИМЕЧАНИЕ

Настенный кронштейн не входит в комплект поставки телевизора.

ВКЛЮЧЕНИЕ ТЕЛЕВИЗОРА

1. Установите подставку и поместите телевизор на твердую поверхность.

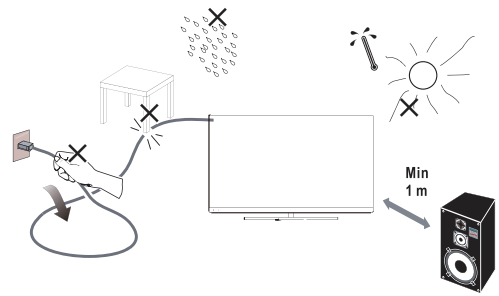

ПРИМЕЧАНИЕ

- При установке телевизора следите, чтобы вентиляционные отверстия были открыты для свободной циркуляции воздуха. Не перекрывайте вентиляционные отверстия задней панели.

Для обеспечения полной безопасности не следует размещать вблизи или устанавливать на устройстве источники открытого огня, например зажженные свечи.

Исключите воздействие тепла, прямых солнечных лучей, дождя или воды. Не допускайте попадания на устройство капель или брызг.

2. Подключите антенный кабель или кабель кабельного телевидения к гнезду антенны **ANT IN** на задней панели телевизора. См.раздел "ПОДКЛЮЧЕНИЕ АНТЕННЫ/КАБЕЛЯ" на стр. 7.

3. Пульт дистанционного управления:

Снимите крышку батарейного отсека. Вставьте 2 батарейки (тип AAA 1.5 V).

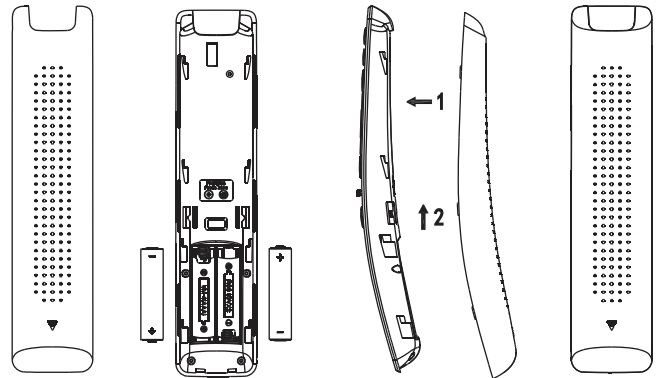

4. Питание:

Подключите шнур питания к рабочей розетке.

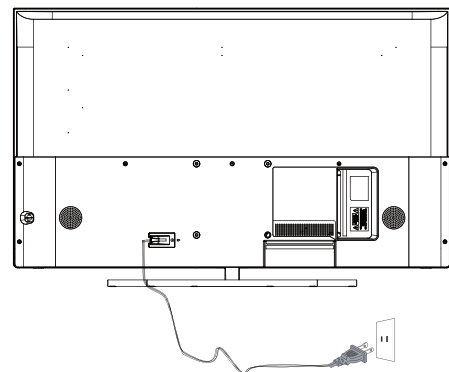

5. Включите телевизор:

Нажмите **POWER** кнопку на пульте дистанционного управления, чтобы включить телевизор.

ПОДКЛЮЧЕНИЕ ВНЕШНИХ УСТРОЙСТВ И УПРАВЛЕНИЕ

УПРАВЛЕНИЕ КНОПКАМИ

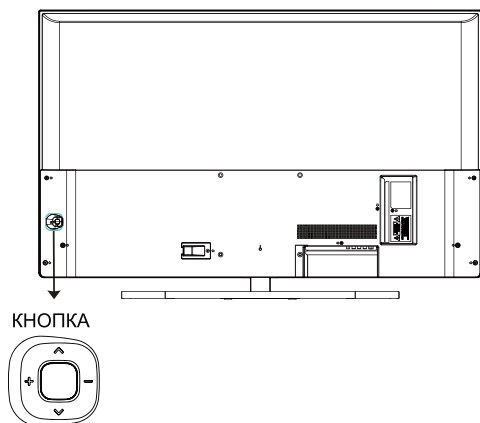

Кнопка питания

В режиме ожидания нажмите кнопку питания, чтобы включить телевизор.

При загрузке устройства, нажмите и удерживайте кнопку питания для выключения.

В режиме меню кнопка питания выполняет ту же функцию, что и кнопка ОК.

Левая и правая кнопки

Когда меню не открыто, нажмите эти кнопки для увеличения или уменьшения громкости.

Верхняя и нижняя кнопки.

Когда меню не открыто, нажмите эти кнопки для переключения каналов.

При использовании меню перемещайте курсор на экране стрелками вверх и вниз.

КОМПЛЕКТ ПОСТАВКИ

Телевизор 55/65"

Пульт дистанционного управления - 1 шт

Руководство пользователя - 1 шт

Комплект подставки - 1 шт

ПОДКЛЮЧЕНИЕ ВНЕШНИХ УСТРОЙСТВ



Разъёмы (слева направо):

разъём RJ45, Оптический, видео, левый канал звука, правый канал звука
разъёмы HDMI4, HDMI3, HDMI2,



Разъёмы (слева направо):

HDMI1(ARC), LNB вход(спутниковое ТВ), Антенна (антенна/кабель), разъём USB1/ USB2, наушники, CI,

ПОДКЛЮЧЕНИЕ УСТРОЙСТВ

Подключайте устройства к разъемам на тыловой стороне телевизора следующим образом:

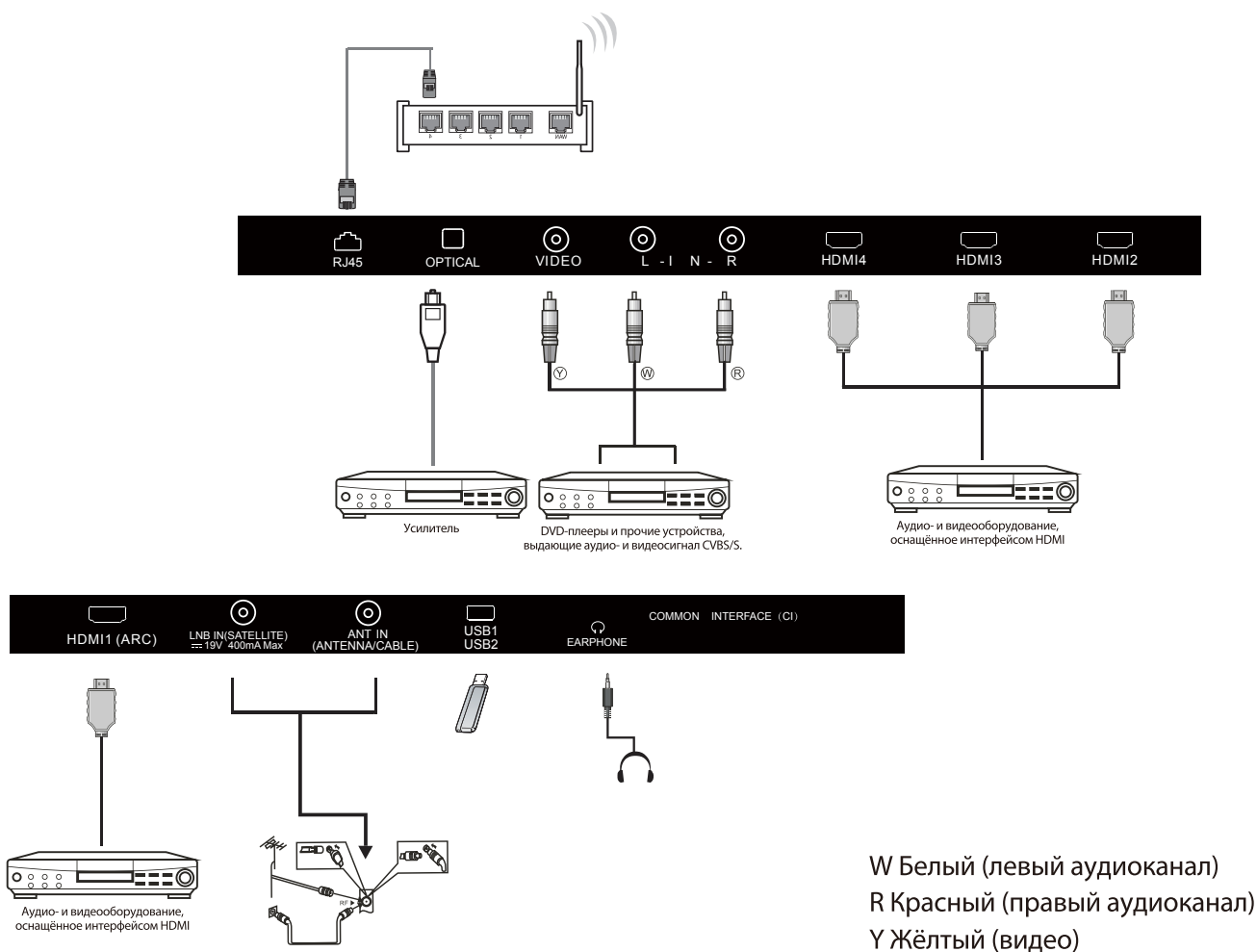

1. HDMI: Подключайте мультимедийные устройства, поддерживающие высокое разрешение.
2. USB: Подключайте USB устройства.
3. YPbPr: Компонентный разъём.
4. RF: Антенное/кабельное ТВ
5. AV INPUT: Видео вход/аудио вход.

ИНСТРУКЦИИ ПО ЭКСПЛУАТАЦИИ

ИСПОЛЬЗОВАНИЕ ПУЛЬТА ДИСТАНЦИОННОГО УПРАВЛЕНИЯ

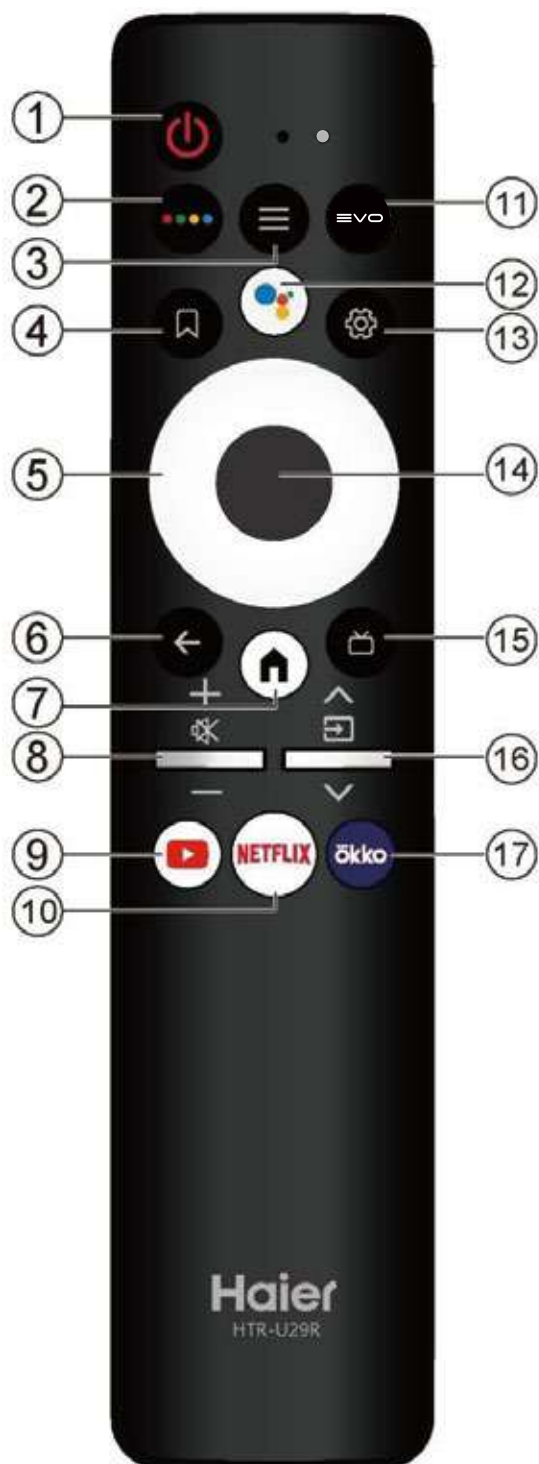

#	Кнопка	Описание
1	Power	Включение и выключение телевизора. При выключенном телевизоре блок питания находится под напряжением. Чтобы полностью отключить питание, отсоедините шнур питания.
2		Открытие клавиатуры быстрого доступа.
3	MENU	Открытие меню.
4		Открытие списка каналов/списка для просмотра.
5		Перемещение по экранному меню.
6		Возврат к предыдущему меню.
7		Открытие домашнего экрана.
8		Нажмите + или - для регулировки уровня громкости. Отключение звука.
9	YouTube	Открытие приложения YouTube.
10	NETFLIX	Открытие приложения NETFLIX.
11		Открытие приложения EVO.
12		Запуск Google Assistant.
13		Открытие настроек.
14	OK	Подтверждение выбора опции или выполнение функции.
15		Отображение электронного гида передач в режиме ТВ.
16		Нажмите или для переключения телеканалов. Отображение списка источников сигнала.
17	ötko	Открытие приложения ОККО.

ПЕРВОНАЧАЛЬНАЯ НАСТРОЙКА

При первом включении телевизора мастер настройки поможет вам выполнить все основные настройки. См. текстовую подсказку по начальной настройке.



Для выбора языка системы используйте кнопки ▲/▼. Чтобы подтвердить выбор языка, нажмите ОК.

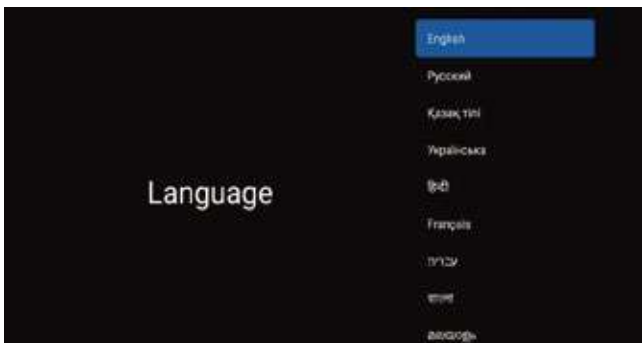

Эта функция используется для сопряжения пульта дистанционного управления. После удачного выполнения сопряжения для управления телевизором можно использовать пульт дистанционного управления, поддерживающий функцию Bluetooth.



Подключите свой смартфон Android к телевизору. Чтобы продолжить подключение, выберите «Продолжить»; чтобы пропустить этот шаг, выберите «Пропустить».



Для подключения сети Wi-Fi используйте кнопки ▲/▼, нажмите ОК и введите пароль, затем подтвердите подключение.

ПРИМЕЧАНИЕ
Эта функция для голосового дистанционного управления Bluetooth.

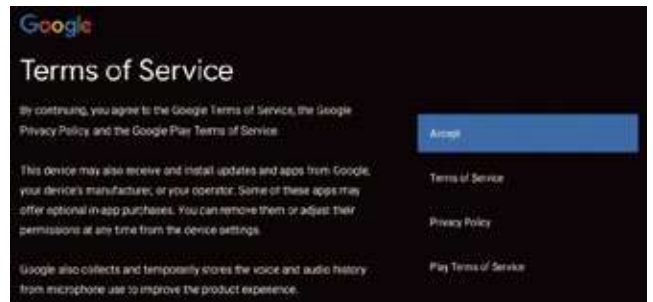

Соглашение с Условиями предоставления служб Google для улучшения работы с продуктом. Для подтверждения согласия выберите «Принять».

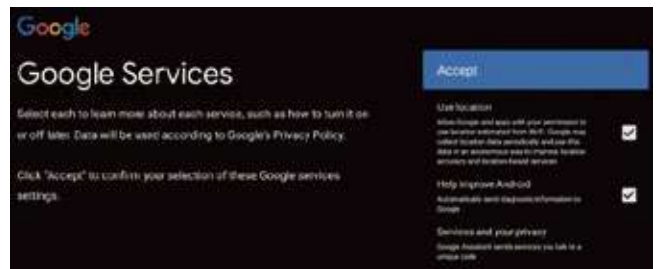

Соглашение на пользование Службами Google для улучшения работы с продуктом. Для подтверждения согласия выберите «Принять».

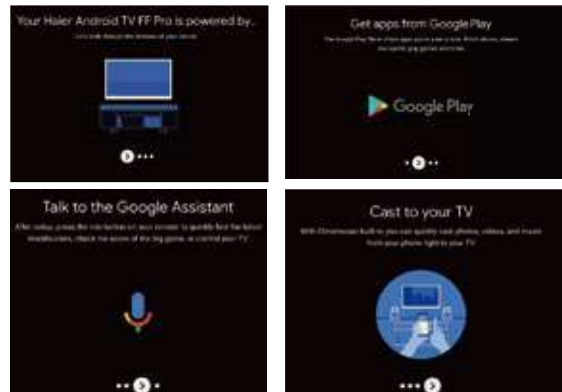

1. Если ваше устройство работает на базе Android TV, нажмите на кнопку ►, чтобы выбрать функцию просмотра.
2. Больше приложений можно найти в Google Play. Нажмите на кнопку ►, чтобы перейти к следующему экрану.
3. Передавайте фотографии и другой контент на телевизор через встроенный Chromecast. Нажмите ОК, чтобы завершить просмотр.

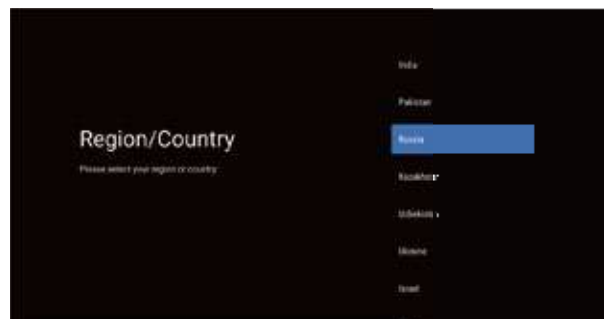

Для выбора страны устройства используйте кнопки ▲/▼. Для подтверждения нажмите ОК.



Используется для установки пароля на устройство, чтобы обеспечить безопасность и конфиденциальность.

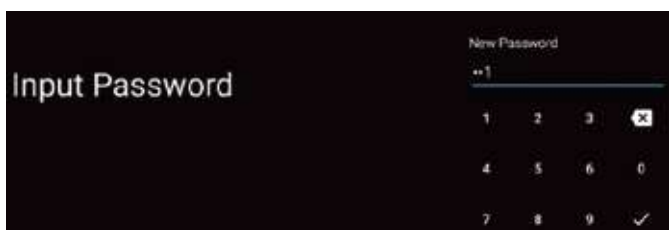

Чтобы вызвать виртуальную клавиатуру, нажмите **OK**. Используйте пульт дистанционного управления для ввода 4-значного пароля, после чего вас автоматически будет перенаправлено в следующий интерфейс.

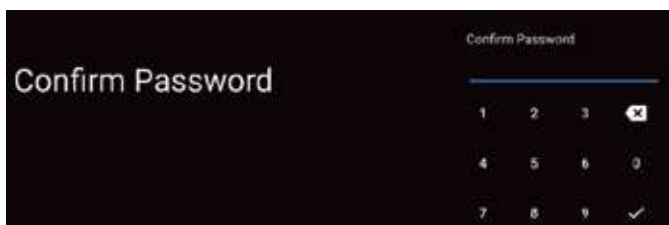

Снова подтвердите пароль и не меняйте его. Для ввода и подтверждения пароля используйте пульт дистанционного управления.

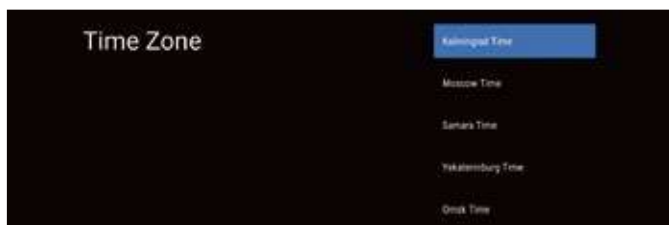

Выберите нужный часовой пояс, нажимая кнопки «вверх» и «вниз». Чтобы подтвердить выбор, нажмите **OK**.



Используйте кнопки ▲/▼, чтобы выбрать режим «Домашний», и нажмите «Да».



Для ответа на команды Cast нажмите «Вкл.», для выхода — «Выкл.».



Чтобы выбрать режим тюнера для поиска, используйте кнопки ▲/▼. Для подтверждения выбора нажмите **OK**.

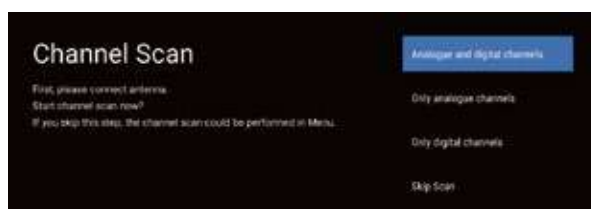

Для выбора предмета поиска используйте кнопки ▲/▼. Чтобы начать поиск, выберите «Сканирование»; чтобы пропустить поиск, выберите «Пропустить сканирование».

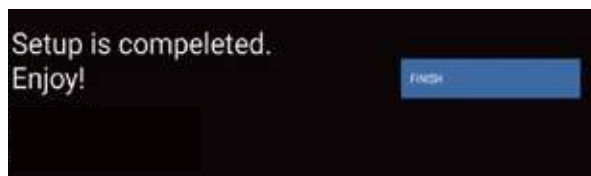

Нажмите **OK**, чтобы завершить настройку.

ПРИМЕЧАНИЕ

Система IoT работает над тем, чтобы поддерживать большее количество подключений бытовых устройств на базе IoT. Простота голосового управления позволит смарт-телевизору выступать в качестве центральной точки доступа к современному интеллектуальному управлению домом при помощи стандартного языка и слов.

ГЛАВНЫЙ ЭКРАН

После завершения работы мастера настройки можно приступить к просмотру телевизора и перейти на главный экран.



- ① Откройте Google Ассистента или запустите голосовой поиск.
- ② Среди приложений, установленных на телевизоре, значки избранных приложений отображаются в этом разделе. (Пользователи могут добавлять/удалять избранные приложения, а также изменять их порядок.)

Приложения: Нажмите для перехода к экрану приложений, где перечислены все установленные приложения.

- ③
- Оповещения:** отображение количества оповещений.
- Входы:** значок выбора источника входного сигнала.
- Сеть и интернет:** значок настройки сети, например, Wi-Fi.
- Настройки:** здесь можно настроить различные параметры. Подробнее о настройках см. следующее пояснение.

ИСТОЧНИК ВХОДНОГО СИГНАЛА

В интерфейсе ГЛАВНЫЙ ЭКРАН для выбора значка «Входы» используйте кнопки ▲/▼/◀/▶. Нажмите **OK**, чтобы открыть список источников входного сигнала, затем нажмите на кнопку «вверх», чтобы выделить требуемый вход, и нажмите **OK** для переключения.

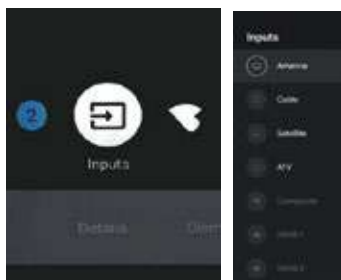

В режиме прямой трансляции нажмите на кнопку **ИСТОЧНИК**, чтобы отобразить список источников входного сигнала. Вы можете выбрать желаемый источник.

НАВИГАЦИЯ ПО ЭКРАННОМУ МЕНЮ

Войти можно двумя способами. Сначала в режиме прямой трансляции нажмите на кнопку меню для отображения параметров телевизора, используйте кнопки **▲/▼/◀/▶**, чтобы выбрать меню настроек, и нажмите **OK** для подтверждения. Затем в интерфейсе **ГЛАВНЫЙ ЭКРАН** нажмите на кнопку **▶**, чтобы выбрать значок кругового меню настроек, нажмите **OK** для подтверждения.

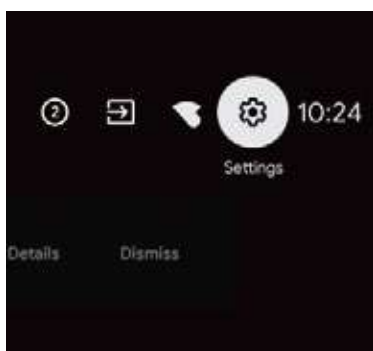

Используйте кнопки **▲/▼**, чтобы выбрать то, что вы хотите настроить.

Нажмите **OK**, чтобы применить настройку.

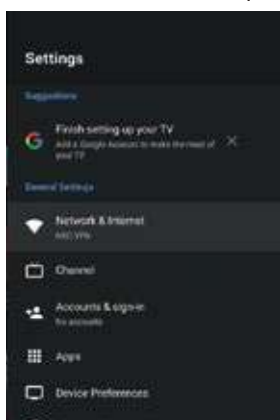

Нажмите **НАЗАД** для возврата в предыдущее меню. Если отображается главное меню, нажав **НАЗАД**, вы закроете экранное меню.

Сеть

1. Используйте кнопки **▲/▼**, чтобы выбрать то, что вы хотите настроить.

2. Нажмите **OK**, чтобы отрегулировать.

3. После завершения регулировки, нажмите **OK**, чтобы сохранить новое значение и вернуться в предыдущее меню

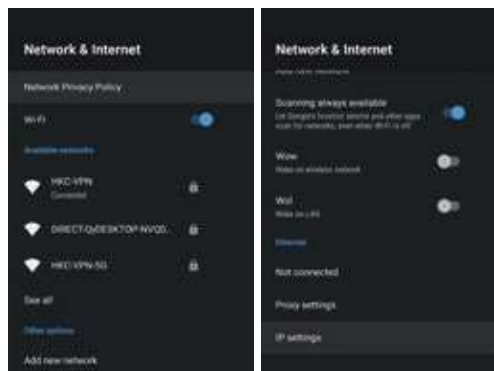

КАНАЛ (Антенна)

1. В интерфейсе **ГЛАВНЫЙ ЭКРАН** выберите значок «Входы», нажмите **OK**, чтобы открыть список источников входного сигнала, выберите пункт «Антенна».

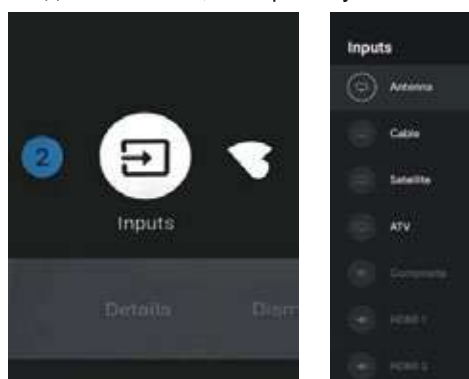

2. Меню-> Настройки-> Канал-> Каналы.

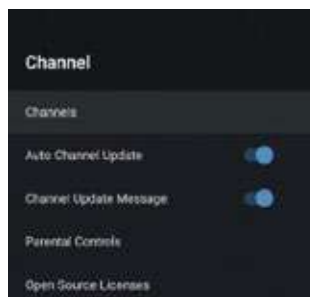

Каналы – отображение подменю **поиска** в зависимости от различных режимов установки каналов.

Автоматическое обновление каналов – нажмите **OK**, чтобы выбрать **ВКЛ./ВЫКЛ.** При выборе **ВКЛ.** система будет автоматически сканировать и обновлять каналы через 5 минут ожидания.

Сообщение об обновлении канала – нажмите **OK**, чтобы выбрать **ВКЛ./ВЫКЛ.** При выборе **ВКЛ.** система покажет вам сообщение об обновлении.

Родительский контроль – Используйте кнопки **▲/▼**, чтобы выбрать пункт меню, затем нажмите **OK**, чтобы открыть подменю.

Лицензии на открытое программное обеспечение – Используйте кнопки **▲/▼**, чтобы выбрать пункт меню, затем нажмите **OK**, чтобы открыть подменю.

3. Выберите подменю, вы можете начать поиск каналов, обновлять поиск каналов, выполнить поиск одиночной РЧ и т. д.

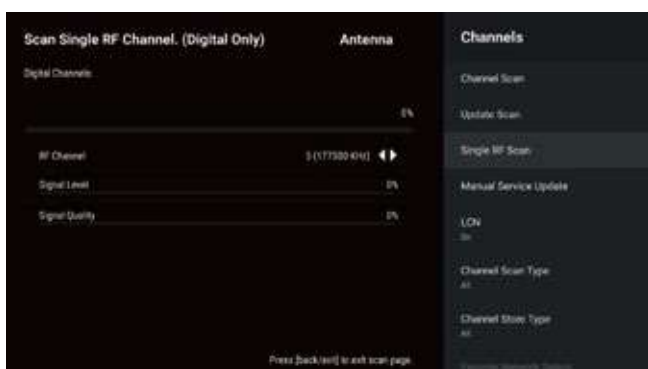
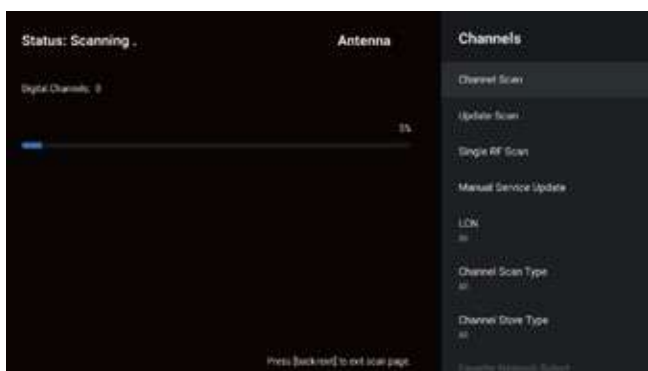

КАНАЛ (Кабельное ТВ)

1. В интерфейсе ГЛАВНЫЙ ЭКРАН выберите значок «Входы», нажмите ОК, чтобы открыть список источников входного сигнала, выберите пункт «Кабельное ТВ».

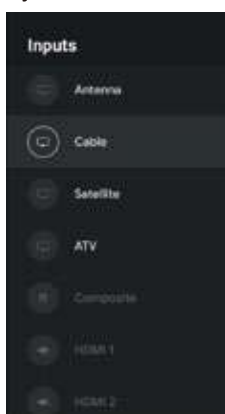

2. Меню-> Настройки-> Канал-> Каналы.

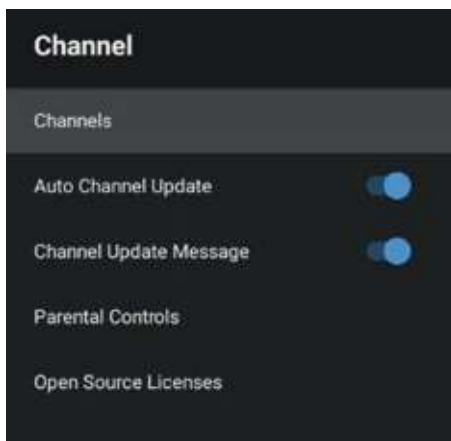

3. Выберите подменю, вы можете начать поиск каналов, выполнить поиск одиночной РЧ и т. д.

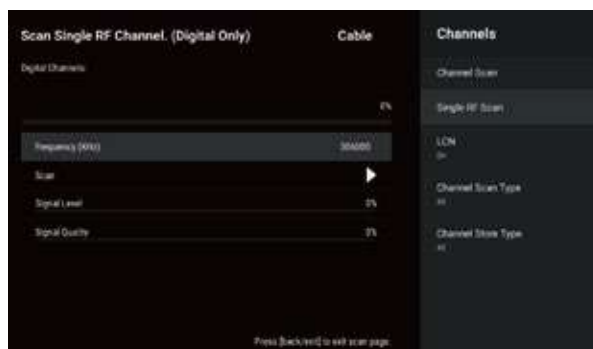
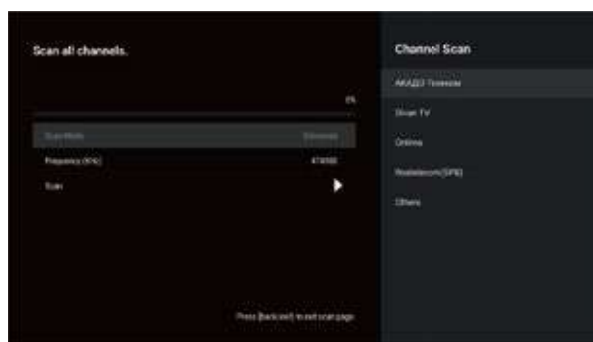

КАНАЛ (Спутниковое ТВ)

1. В интерфейсе ГЛАВНЫЙ ЭКРАН выберите значок «Входы», нажмите ОК, чтобы открыть список источников входного сигнала, выберите пункт «Спутниковое ТВ».

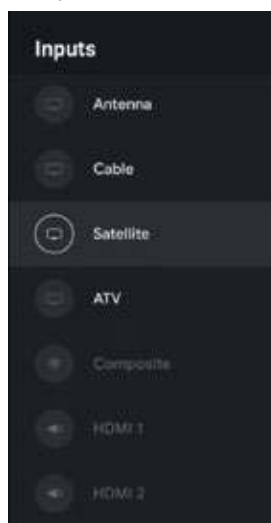

2. Меню-> Настройки-> Канал-> Каналы.

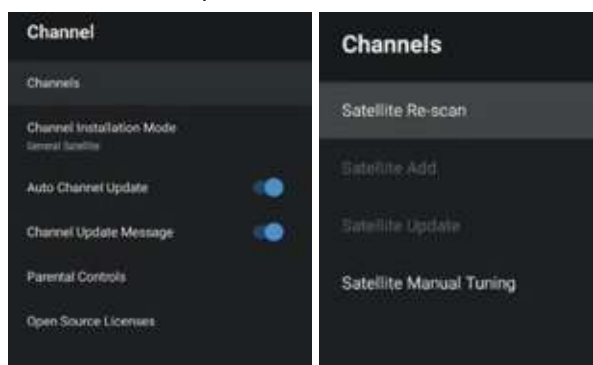

3. Выберите подменю, вы можете выполнить повторный поиск спутниковых каналов, ручную настройку спутниковых каналов и т. д.

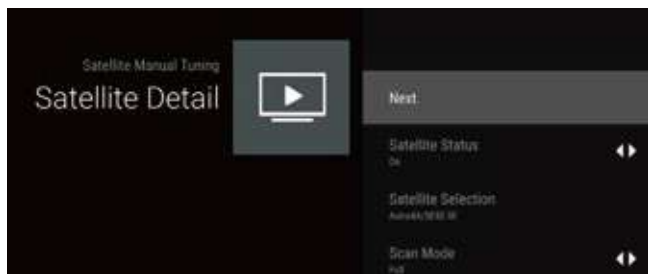
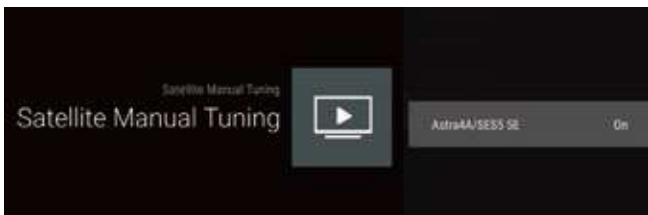
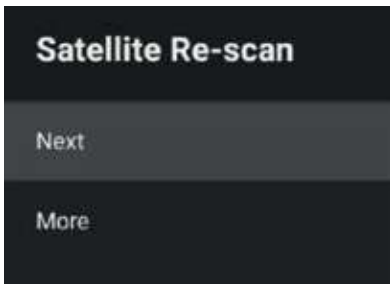

КАНАЛ (ATV)

1. В интерфейсе ГЛАВНЫЙ ЭКРАН выберите значок «Входы», нажмите ОК, чтобы открыть список источников входного сигнала, выберите пункт «ATV».

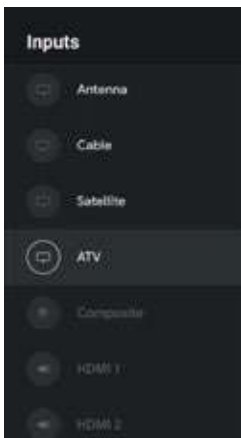

2. Меню-> Настройки-> Канал-> Каналы.

3. Выберите подменю, вы можете начать поиск каналов, обновлять поиск каналов, выполнить ручной поиск аналоговых каналов и т. д.

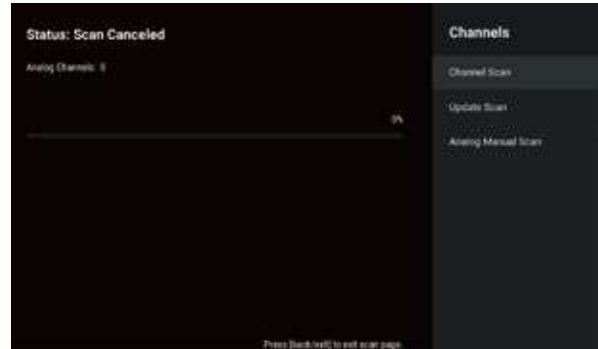

Поиск каналов: войдите непосредственно в интерфейс автоматической поисковой платформы.

Обновление поиска каналов: Повторный автоматический поиск частотных точек за пределами станции.

Ручной поиск аналоговых каналов: Станция ручного поиска ATV. После ввода частотной точки вы можете выбрать станцию поиска нажимая кнопки «вверх» или «вниз».

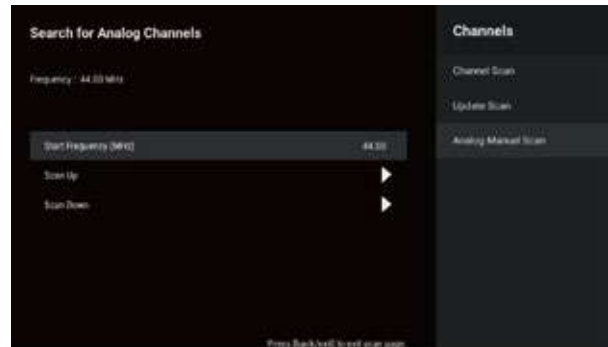

Пропуск канала/Смена канала/Перемещение канала/Редактирование канала/Удаление канала: Используйте кнопки ▲/▼, чтобы выбрать пункт меню, затем нажмите ОК, чтобы открыть подменю.

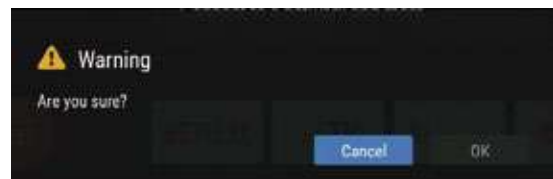

Очистить список каналов: Используйте кнопки ▲/▼, чтобы выбрать пункт меню, затем нажмите ОК, чтобы выбрать очистить список или нет.

УЧЕТНЫЕ ЗАПИСИ И ВХОД В СИСТЕМУ



ПРИЛОЖЕНИЯ



В этом меню вы можете установить разрешения для приложений и прочитать списки приложений.

1. Используйте кнопки ▲/▼, чтобы выбрать то, что вы хотите настроить.
2. Нажмите **ОК**, чтобы отрегулировать.
3. После завершения регулировки нажмите на кнопку **НАЗАД**, чтобы вернуться в предыдущее меню.

ПАРАМЕТРЫ УСТРОЙСТВА

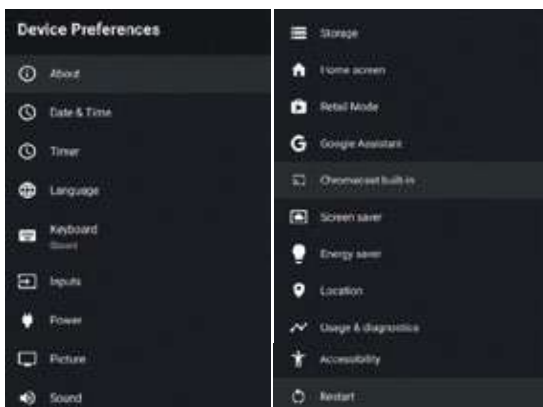

В этом меню вы можете ознакомиться с информацией и настройками телевизора.

1. Используйте кнопки ▲/▼, чтобы выбрать то, что вы хотите настроить.
2. Нажмите **ОК**, чтобы отрегулировать.
3. После завершения регулировки нажмите на кнопку **НАЗАД**, чтобы вернуться в предыдущее меню.

ОБЩИЕ СВЕДЕНИЯ



В этом меню вы можете обновить систему, восстановить заводские настройки и прочитать информацию о телевизоре.

ДАТА И ВРЕМЯ



Автоматическая установка даты и времени – Используйте кнопки ▲/▼, чтобы выбрать пункт меню, затем нажмите **ОК**, чтобы открыть подменю. (Опционально: Использование сетевого времени, Выкл.)

ПРИМЕЧАНИЕ

- Ручная настройка даты и времени автоматически **выключит автоматическую настройку даты и времени**.

Установка даты – Используйте кнопки ▲/▼, чтобы выбрать пункт меню, затем нажмите **ОК**, чтобы открыть подменю.

Установка времени – Используйте кнопки ▲/▼, чтобы выбрать пункт меню, затем нажмите **ОК**, чтобы открыть подменю.

Установка часового пояса – Используйте кнопки ▲/▼, чтобы выбрать пункт меню, затем нажмите **ОК**, чтобы открыть подменю.

Выбор 24-часового формата – Используйте кнопки ▲/▼, чтобы выбрать пункт меню, затем нажмите **ОК**, чтобы выбрать ВКЛ. или ВЫКЛ.

ТАЙМЕР

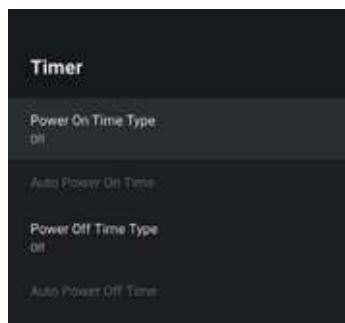

Тип времени включения – Используйте кнопки ▲/▼, чтобы выбрать пункт меню, затем нажмите **ОК**, чтобы выбрать ВКЛ./ВЫКЛ./ОДИН РАЗ.

Время автоматического включения – Используйте кнопки ▲/▼, чтобы выбрать пункт меню, затем нажмите **ОК**, чтобы открыть подменю.

Тип времени выключения – Используйте кнопки ▲/▼, чтобы выбрать пункт меню, затем нажмите **ОК**, чтобы выбрать ВКЛ./ВЫКЛ./ОДИН РАЗ.

Время автоматического выключения – Используйте кнопки ▲/▼, чтобы выбрать пункт меню, затем нажмите **ОК**, чтобы открыть подменю.

ЯЗЫК

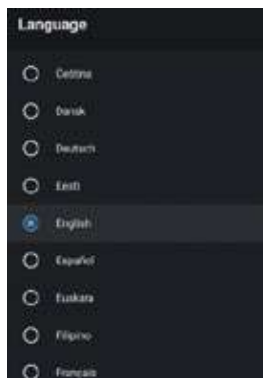

Язык – Используйте кнопки ▲/▼, чтобы выбрать пункт меню, затем нажмите **ОК**, чтобы открыть выбор языка.

КЛАВИАТУРА

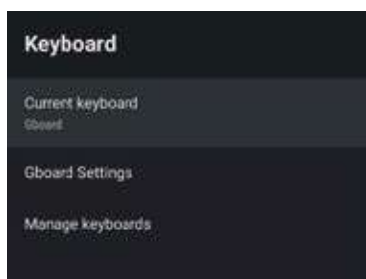

Активная клавиатура – Используйте кнопки ▲/▼, чтобы выбрать пункт меню, затем нажмите **ОК**, чтобы открыть подменю.

Настройка Gboard – Используйте кнопки ▲/▼, чтобы выбрать пункт меню, затем нажмите **ОК**, чтобы открыть подменю.

Управляемая клавиатура – Используйте кнопки ▲/▼, чтобы выбрать пункт меню, затем нажмите **ОК**, чтобы открыть подменю.

ВХОДЫ

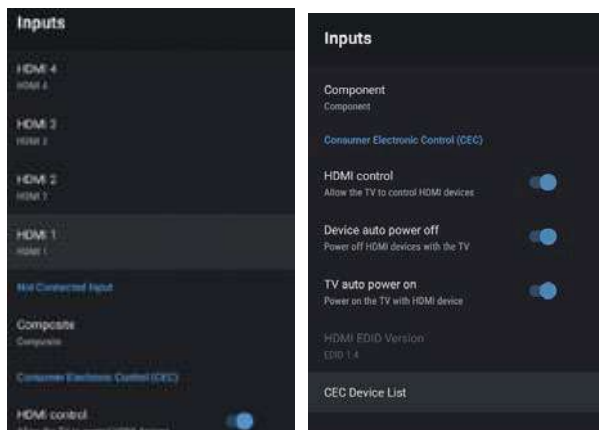

Входы – Используйте кнопки ▲/▼, чтобы выбрать пункт меню, затем нажмите **ОК**, чтобы открыть подменю.

HDMI контроль – Используйте кнопки ▲/▼, чтобы выбрать пункт меню, затем нажмите **ОК**, чтобы ВКЛ. или ВЫКЛ.

Автоматическое выключение устройства – Используйте кнопки ▲/▼, чтобы выбрать пункт меню, затем нажмите **ОК**, чтобы выбрать ВКЛ. или ВЫКЛ.

Автоматическое включение телевизора – Используйте кнопки ▲/▼, чтобы выбрать пункт меню, затем нажмите **ОК**, чтобы выбрать ВКЛ. или ВЫКЛ.

Версия EDID HDMI – Показывать версию EDID (Расширенные данные идентификации дисплея).

Список устройств CEC – Используйте кнопки ▲/▼, чтобы выбрать пункт меню, затем нажмите **ОК**, чтобы открыть подменю.

ПИТАНИЕ



Таймер ночного режима – Используйте кнопки ▲/▼, чтобы выбрать пункт меню, затем нажмите **ОК**, чтобы открыть подменю.

(Опционально: выкл., через 10 минут, 20 минут, 30 минут, 40 минут, 50 минут, 60 минут, 90 минут или 120 минут.)

Выключение изображения – Используйте кнопки ▲/▼, чтобы выбрать пункт меню, затем нажмите **ОК**, чтобы выбрать ВКЛ. или ВЫКЛ.

Таймер выключения – Используйте кнопки ▲/▼, чтобы выбрать пункт меню, затем нажмите **ОК**, чтобы открыть подменю.

(Опционально: выкл., через 30 минут, 60 минут, 90 минут, 120 минут, 150 минут, 180 минут, 210 минут, 240 минут)

Автоматическое выключение без сигнала – Используйте кнопки ▲/▼, чтобы выбрать пункт меню, затем нажмите **ОК**, чтобы открыть подменю. (Опционально: выкл., через 5 минут, 10 минут, 15 минут, 30 минут, 60 минут).

Автоматическое включение ночного режима – Используйте кнопки ▲/▼, чтобы выбрать пункт меню, затем нажмите **ОК**, чтобы открыть подменю. (Опционально: Никогда, через 4 часа, 6 часов, 8 часов).

ИЗОБРАЖЕНИЕ

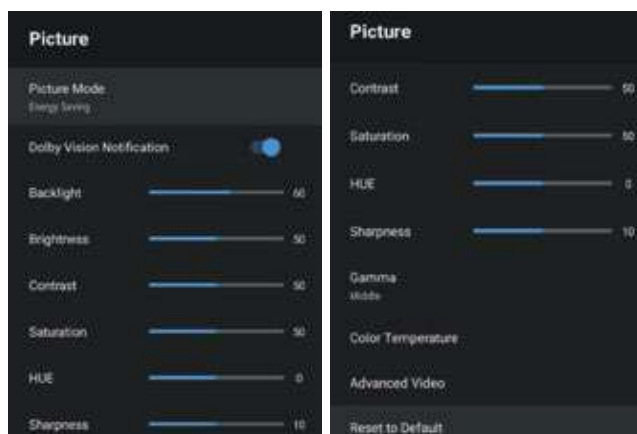

Режим изображения – Используйте кнопки ▲/▼ для выбора пункта меню, чтобы открыть подменю. (Опционально: Пользовательский, Стандартный, Яркий, Спорт, Кино, Игра и Энергосбережение).

Уведомление Dolby Vision – Используйте кнопки ▲/▼, чтобы выбрать пункт меню, затем нажмите **ОК**, чтобы выбрать ВКЛ. или ВЫКЛ.

Подсветка/Яркость/Контрастность/Насыщенность/ОТТЕНОК/Резкость – Используйте кнопки ▲/▼, чтобы выбрать параметр. Нажмите ◀, чтобы уменьшить значение для параметра. Нажмите ▶, чтобы увеличить значение для параметра.

Gamma — Используйте кнопки ▲/▼, чтобы выбрать пункт меню, затем нажмите **ОК**, чтобы открыть подменю. (Опционально: Темный, Средний, Яркий).

Теплота цвета – Используйте кнопки ▲/▼, чтобы выбрать пункт меню, затем нажмите **ОК**, чтобы открыть подменю.

Улучшенный формат видео – Используйте кнопки ▲/▼, чтобы выбрать пункт меню, затем нажмите **ОК**, чтобы открыть подменю.

Сброс по умолчанию – Сбросить все настройки до заводских.

ЗВУК

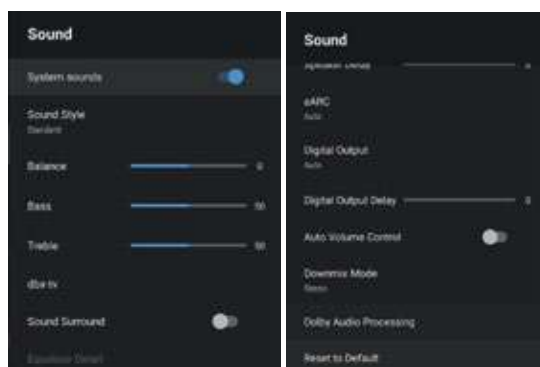

Звук системы – Используйте кнопки ▲/▼, чтобы выбрать пункт меню, затем нажмите **ОК**, чтобы выбрать ВКЛ. или ВЫКЛ.

Стиль звука – Используйте кнопки ▲/▼, чтобы выбрать пункт меню, затем нажмите **ОК**, чтобы открыть подменю. (Опционально: Пользовательский, Стандартный, Ночной, Спорт, Кино, Музыка, Новости, Авто).

Баланс/Низкие/Высокие частоты – Используйте кнопки ▲/▼, чтобы выбрать пункт меню. Нажмите ◀, чтобы уменьшить значение для параметра. Нажмите ▶, чтобы увеличить значение для параметра.

dbx-tv – Используйте кнопки ▲/▼, чтобы выбрать пункт меню, затем нажмите **ОК**, чтобы открыть подменю.

Объемный звук – Используйте кнопки ▲/▼, чтобы выбрать пункт меню, затем нажмите **ОК**, чтобы выбрать ВКЛ. или ВЫКЛ.

Эквалайзер – Используйте кнопки ▲/▼, чтобы выбрать пункт меню, затем нажмите **ОК**, чтобы открыть подменю.

Задержка звука динамика – Используйте кнопки ▲/▼, чтобы выбрать пункт меню. Нажмите ◀, чтобы уменьшить значение для параметра. Нажмите ▶, чтобы увеличить значение для параметра.

Звуковой канал eARC – Используйте кнопки ▲/▼, чтобы выбрать пункт меню, затем нажмите **ОК**, чтобы выбрать Авто или ВЫКЛ.

Цифровой выход – Используйте кнопки ▲/▼, чтобы выбрать пункт меню, затем нажмите **ОК**, чтобы открыть подменю. (Опционально: Авто, Байпас, PCM, Dolby Digital Plus, Dolby Digital).

Задержка цифрового выхода – Используйте кнопки ▲/▼, чтобы выбрать пункт меню. Нажмите ◀, чтобы уменьшить значение для параметра. Нажмите ▶, чтобы увеличить значение для параметра.

Режим автоматического контроля громкости – Используйте кнопки ▲/▼, чтобы выбрать пункт меню, затем нажмите **ОК**, чтобы ВКЛ. или ВЫКЛ.

Режим понижающего микширования – Используйте кнопки ▲/▼, чтобы выбрать пункт меню, затем нажмите **ОК**, чтобы открыть подменю. (Опционально: Стерео, Объемный).

Обработка Dolby Audio – Используйте кнопки ▲/▼, чтобы выбрать пункт меню, затем нажмите **ОК**, чтобы ВКЛ. или ВЫКЛ.

Сброс по умолчанию – Сбросить все настройки до заводских.

УСТРОЙСТВО ХРАНЕНИЯ



Внутреннее общее устройство хранения – Используйте кнопки ▲/▼, чтобы выбрать пункт меню, затем нажмите **ОК**, чтобы открыть подменю.

Съемное устройство хранения – Используйте кнопки ▲/▼, чтобы выбрать пункт меню, затем нажмите **ОК**, чтобы открыть подменю.

(Примечание: Показать внешние устройства, если есть)

ГЛАВНЫЙ ЭКРАН

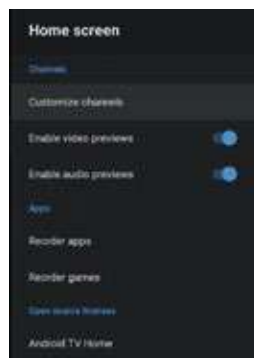

В этом меню вы можете настроить каналы, найти приложения, лицензии на открытое программное обеспечение.

1. Используйте кнопки ▲/▼, чтобы выбрать то, что вы хотите настроить.
2. Нажмите **ОК**, чтобы отрегулировать.
3. После завершения настройки нажмите на кнопку «НАЗАД», чтобы вернуться в предыдущее меню.

ПРИЛОЖЕНИЕ RETAIL MODE (Режим магазина)

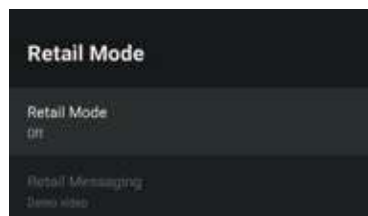

Режим магазина – Используйте кнопки ▲/▼, чтобы выбрать пункт меню, затем нажмите **ОК**, чтобы выбрать ВКЛ. или ВЫКЛ.

Сообщения магазина – Используйте кнопки ▲/▼, чтобы выбрать пункт меню, затем нажмите **ОК**, чтобы открыть подменю. (Примечание: Демо-видео, e-POP слева, e-POP внизу)

GOOGLE АССИСТЕНТ

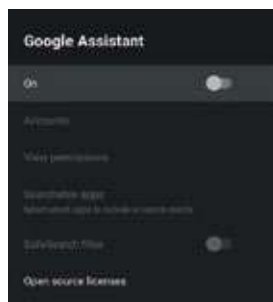

В этом меню можно настроить приложения с возможностью поиска, фильтр безопасного поиска, блокировку оскорбительных слов, лицензии на открытое программное обеспечение.

1. Используйте кнопки ▲/▼, чтобы выбрать то, что вы хотите настроить.
2. Нажмите **ОК**, чтобы отрегулировать.
3. После завершения настройки нажмите на кнопку «НАЗАД», чтобы вернуться в предыдущее меню.

ВСТРОЕННЫЙ CHROMECAST

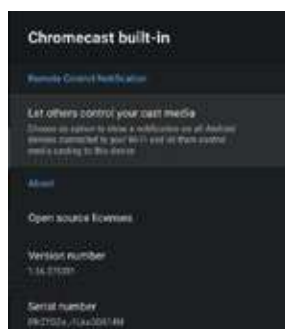

В этом меню вы можете ознакомиться с информацией и настройками Chromecast.

1. Используйте кнопки ▲/▼, чтобы выбрать то, что вы хотите настроить.
2. Нажмите **ОК**, чтобы отрегулировать.
3. После завершения настройки нажмите на кнопку «НАЗАД», чтобы вернуться в предыдущее меню.

ЗАСТАВКА

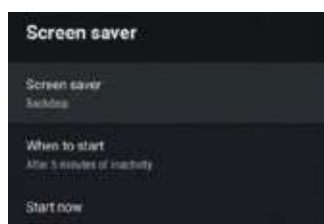

Заставка – Используйте кнопки ▲/▼, чтобы выбрать пункт меню, затем нажмите **ОК**, чтобы открыть подменю. (Опционально: Выключение экрана, Фон, Цвета)

Время запуска – Используйте кнопки ▲/▼, чтобы выбрать пункт меню, затем нажмите **ОК**, чтобы открыть подменю. (Опционально: через 5 минут, 15 минут, 30 минут, 1 час, 2 часа).

Запустить сейчас – Используйте кнопки ▲/▼, чтобы выбрать пункт меню, затем нажмите **ОК**, чтобы открыть заставку.

Режим ЭНЕРГОСБЕРЕЖЕНИЯ

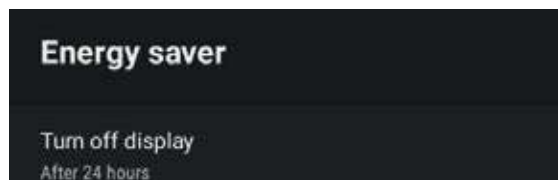

Запустить сейчас – Используйте кнопки ▲/▼, чтобы выбрать пункт меню, затем нажмите **ОК**, чтобы открыть подменю.

(Опционально: через 15 минут, 30 минут, 1 час, 4 часа, 8 часов, 12 часов, 24 часа, Никогда).

МЕСТОПОЛОЖЕНИЕ

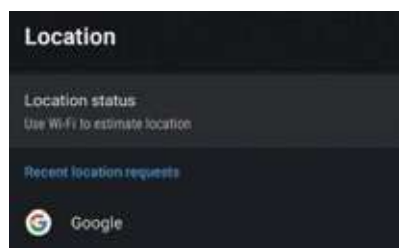

Состояние местоположения – Используйте кнопки ▲/▼, чтобы выбрать пункт меню, затем нажмите **ОК**, чтобы открыть подменю.

(Опционально: Использовать Wi-Fi для определения местоположения, Выкл.)

ИСПОЛЬЗОВАНИЕ И ДИАГНОСТИКА

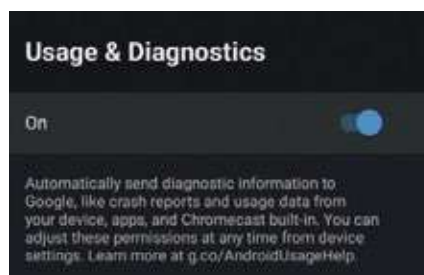

Использование и диагностика – Используйте кнопки ▲/▼, чтобы выбрать пункт меню, затем нажмите **ОК**, чтобы выбрать ВКЛ. или ВЫКЛ.

СПЕЦИАЛЬНЫЕ ВОЗМОЖНОСТИ

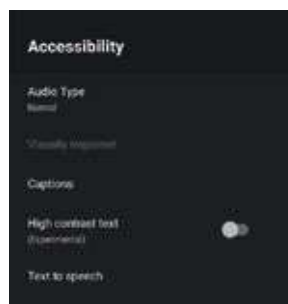

Тип звука – Используйте кнопки ▲/▼, чтобы выбрать пункт меню, затем нажмите **ОК**, чтобы открыть подменю. (Опционально: Нормальный, Звуковое описание, Устные субтитры, Опция для слабослышащих, Звуковое описание и Устные субтитры)

Для слабовидящих – Используйте кнопки ▲/▼, чтобы выбрать пункт меню, затем нажмите **ОК**, чтобы открыть подменю.

Улучшение передачи диалогов DAC- 4 – Используйте кнопки ▲/▼, чтобы выбрать пункт меню, затем нажмите **ОК**, чтобы открыть подменю. (Опционально: Выкл., Низкое, Среднее, Высокое)

Субтитры – Используйте кнопки ▲/▼, чтобы выбрать пункт меню, затем нажмите **ОК**, чтобы открыть подменю.

Высококонтрастный текст – Используйте кнопки ▲/▼, чтобы выбрать пункт меню, затем нажмите **ОК**, чтобы выбрать ВКЛ. или ВЫКЛ.

Синтез речи – Используйте кнопки ▲/▼, чтобы выбрать пункт меню, затем нажмите **ОК**, чтобы открыть подменю.

СБРОС

Нажмите **ОК**, чтобы открыть подменю.

Сброс — удалить все.

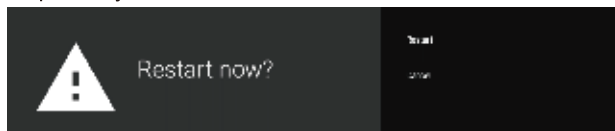

ПУЛЬТЫ И АКСЕССУАРЫ

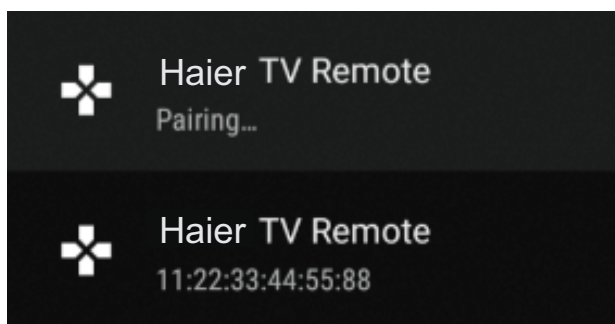
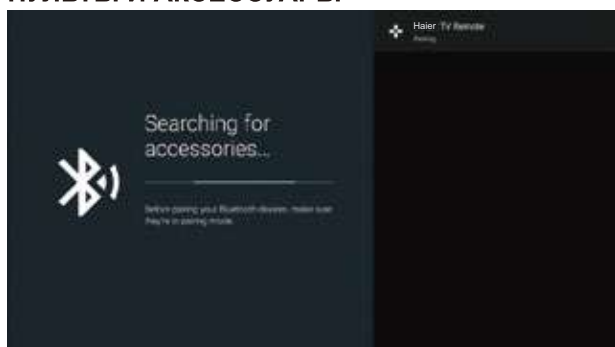

В этом меню можно сопрягать устройства с помощью Bluetooth.

1. Зажмите кнопки « ← » и « 📺 » в нижней части пульта дистанционного управления на 5 секунд.
2. Когда загорятся светодиодные индикаторы, отпустите их. Пульт дистанционного управления отправит сигнал сопряжения на телевизор. Информация о пульте дистанционного управления отобразится в правой части экрана.

3. Нажмите **ОК**, чтобы отобразить на дисплее сопряжение. Если на дисплее отображается статус «Сопряжено», соединение успешно.
4. Если на дисплее появляется статус «Не удалось выполнить сопряжение», произошел сбой соединения. Подождите 30 секунд, а затем зажмите кнопки « ← » и « 📺 » в нижней части пульта дистанционного управления в течение 5 секунд, чтобы повторить предыдущие шаги.
5. Нажмите на кнопку « ← » для возврата в предыдущее меню.

ДОБАВЛЕНИЕ И ИСПОЛЬЗОВАНИЕ МУЛЬТИМЕДИЙНОГО ПРОИГРЫВАТЕЛЯ

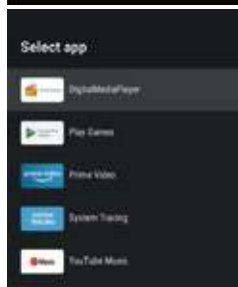

1. В интерфейсе ГЛАВНЫЙ ЭКРАН выберите значок + в столбце APP (Приложения), чтобы добавить приложение, и нажмите **ОК**. Нажимайте кнопки «Вверх» и «Вниз», чтобы выбрать приложение Мультимедийный проигрыватель, и нажмите **ОК**, чтобы добавить его в интерфейс ГЛАВНЫЙ ЭКРАН.

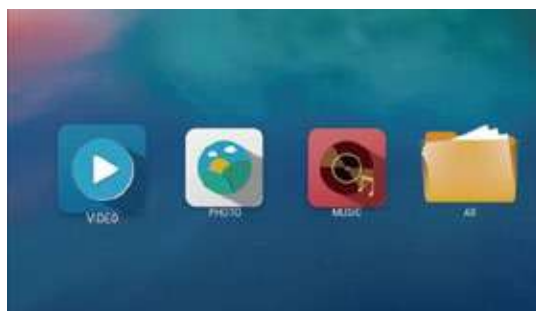

2. Нажмите **ОК**, чтобы войти в Мультимедийный проигрыватель и отобразить Видео, Фото, Аудио. После подключения USB-накопителя можно просмотреть соответствующие файлы, хранящиеся на USB-накопителе (формат FAT32).

ПРИМЕЧАНИЕ

Меню может отличаться в зависимости от того, когда вы приобрели телевизор.



Выполните переход влево, чтобы открыть бесконтактную функцию Голосового управления, и вправо, чтобы закрыть.

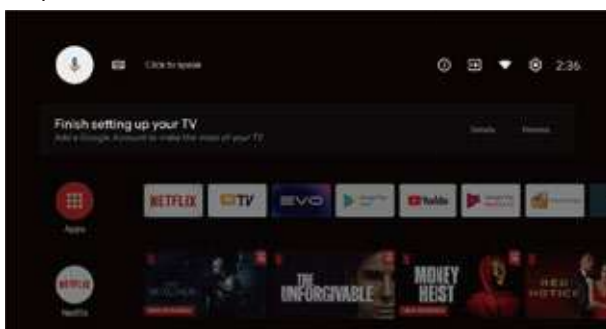

1. Перейдите к центру экрана. (Открыто по умолчанию)

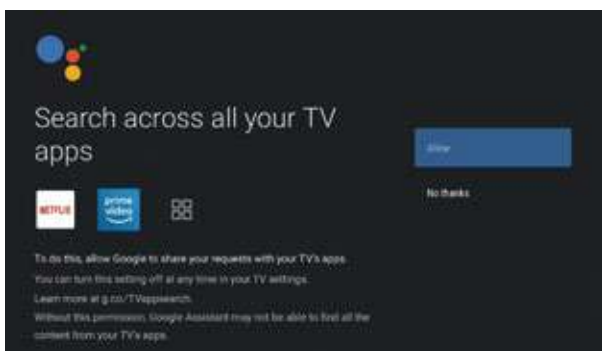
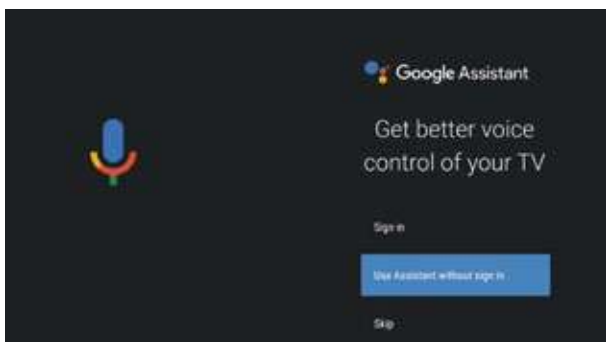

2. Поднесите пульт дистанционного управления и щелкните по значку микрофона. Выберите «Настройки Google Ассистент», нажмите «Войти» или «Использовать помощника без входа» → «Разрешить».

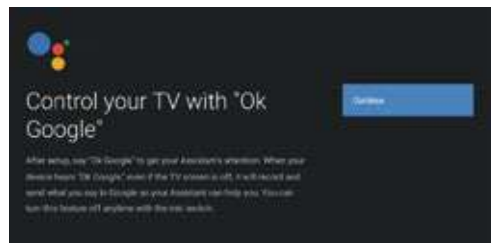
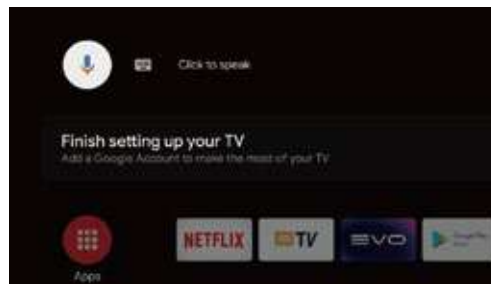

3. Продолжайте щелкать по значку микрофона, чтобы установить голосовое взаимодействие с помощью пробуждающей фразы «Ok Google» («Окей, Google»).

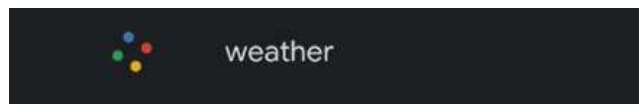
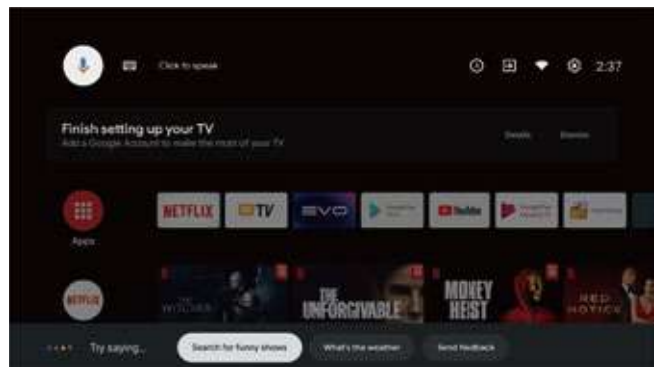

4. Щелкните по значку микрофона еще раз. При появлении подсказки «Google Ассистент не готов!» система запускает голосовой модуль. После того как подсказка исчезнет, его можно использовать. Например, когда мы говорим «Окей, Google, погода», загорается индикатор бесконтактного голосового распознавания и сообщает погодные условия.

- Для этой функции требуется подключение к сети. Если доступ к сети отсутствует или ограничен, попробуйте вручную установить текущую дату и время сети.
- 5. Поддерживаемые языки ассистента дальнего голосового распознавания en-US/es-US, fr-FR, es-ES, ja-JP, ko-KR, de-DE, it-IT, en-GB, en-AU, en-IN/hi-IN, en-CA/fr-CA, es-MX, pt-BR, id-ID, sv-SE, vi-VN.

УСТРАНЕНИЕ НЕПОЛАДОК

Пожалуйста, проверьте все настройки перед обращением в сервисный центр. Эти советы могут сэкономить ваше время и деньги, так как расходы на установку и настройку не покрываются вашей гарантией.

Проблемы	Рекомендации по устранению
"Призрак" или двойное изображение	<ul style="list-style-type: none">• Это может быть вызвано плохим качеством сигнала с антенны из-за высотных зданий или особенностей ландшафта местности. Использование высоконаправленной антенны может улучшить изображение.
Нет питания.	<ul style="list-style-type: none">• Проверьте, подключен ли кабель питания телевизора к розетке.• Отключите телевизор, подождите 60 секунд. Затем вставьте вилку в розетку и снова включите телевизор.
Отсутствует изображение	<ul style="list-style-type: none">• Проверьте подключение антенны на задней панели телевизора, чтобы убедиться, что она правильно подключена к телевизору.• Возможны неполадки на вещательной станции. Попробуйте включить другой канал.• Отрегулируйте контрастность и яркость.• Проверьте настройки субтитров. Некоторые субтитры могут создавать проблемы с изображением.
Есть изображение, но нет звука	<ul style="list-style-type: none">• Увеличьте громкость, нажав кнопку VOL+ на пульте дистанционного управления или на боковой панели управления телевизора.• Нажмите кнопку MUTE на пульте дистанционного управления, чтобы убедиться, что звук включен.
Хороший звук, но тусклые цвета	<ul style="list-style-type: none">• Отрегулируйте контрастность и яркость.
Плохое качество изображения	<ul style="list-style-type: none">• Плохое качество изображения может возникнуть при одновременном подключении к телевизору S-VHS камеры, видеокамеры и других внешних устройств. Отсоедините одно из внешних устройств.
На изображении видны белые точки	<ul style="list-style-type: none">• Проверьте подключение антенны.
Горизонтальные пунктирные линии	<ul style="list-style-type: none">• Это может быть вызвано электрическими помехами (например, фен, неоновый свет и т. д.) Выключите оборудование.
Телевизор не реагирует на пульт дистанционного управления	<ul style="list-style-type: none">• Проверьте, работают ли батареи. При необходимости замените.• Очистите стекло датчика дистанционного управления на телевизоре.• Попробуйте использовать кнопки на боковой панели телевизора.
Пиксели (точки), всегда темные или всегда белые.	<ul style="list-style-type: none">• Ваш телевизор изготовлен с использованием высокотехнологичных светодиодов. Однако иногда проявляется неисправность пикселей. Для данного типа устройства это нормально и не считается дефектом.

Перечень повреждений, не допускающих дальнейшую эксплуатацию телевизора:

- Сетевой шнур или вилка повреждены.
- Экран телевизора поврежден.
- При попадании на телевизор влаги.
- После падения телевизора.

Специальное пояснение: Гарантия не распространяется на комплектующие, такие как пульт дистанционного управления.

По вопросам настройки, функционала, а также жалоб и предложений, обращайтесь в нашу службу поддержки:

Поддержка в режиме чата и бесплатных звонков: www.haier-europe.com или 8-800-250-43-05

Всё что вам необходимо сделать для запроса ремонта или обслуживания Вашего устройства

позвонить по номеру 8-800-250-43-05 и указать свои контактные данные, где бы Вы ни находились.

ПРИМЕЧАНИЕ

- В этом изделии используется панель, которая состоит из мелких пикселей, для изготовления которых необходима сложная технология. Однако, на экране может быть несколько ярких или темных пикселей. Наличие таких пикселей на экране не влияет на уровень качества изделия.



Dolby, Dolby Vision, Dolby Atmos и логотип с двумя «D» являются товарными знаками Dolby Laboratories Licensing Corporation.

Изготовлено по лицензии компании Dolby Laboratories.

Конфиденциальные неизданные работы. Copyright © 2012–2021 Dolby Laboratories. Все права сохранены.

СПЕЦИФИКАЦИЯ ПРОДУКТА

55" UHD цифровой светодиодный телевизор

Качество изображения:	UHD (сверхвысокой четкости) Поддержка цифрового телевидения Диагональ экрана: 139 см Разрешение 3840 x 2160 точек, 60 Гц
Цифровой декодер	DVB-T, DVB-C, DVB-T2, DVB-S2 16/32/64/128/256 QAM модуляция MPEG2, MPEG4, H.265
Потребляемая мощность	180 Вт
Напряжение Ток	100-240 В ~ 50/60 Гц
Интерфейсы для подключения оборудования:	1 Оптический порт 2 порта USB 1 RJ45 4 разъема HDMI 1 видео-гнездо 1 L гнездо 1 гнездо R 1 гнездо RF 1 гнездо наушников 1 слот CI Поддерживаемые системы: PAL и SECAM Память телеканалов: 1000(DTV), 100(ATV) Антенный вход: 75 Ом, небалансный Вход AV Video: 75 Ом, 1V-P, RCA Вход AV Audio: 20 кОм, 500 мВ (скз.) Поддержка разрешения на входах HDMI: 480i, 480p, 720p, 1080i, 1080p WiFi : Стандарт: IEEE 802.11a / b / g / n / ac, частота: 2,4 ГГц / 5 ГГц Bluetooth: V5.0
Качество звука:	Сtereo звуковая система. 2x13 Вт средняя громкость на выходе.
Потребляемая мощность в режиме ожидания	≤ 0.5 Вт
Цифровые функции:	Поддержка цифровых интерактивных сервисов. Цифровой телетекст. Поддержка цифровых субтитров, передаваемых по протоколу DVB (цифровое телерадиовещание) Автоматическая настройка. Автоматический поиск каналов. Программа телепередач на сегодня и на следующие дни. Телегид на неделю(EPG). Поддержка телевизионных приставок CI-слот. Аудиодескрипция.
Дополнительные функции:	UHF / VHF тюнер; таймер сна;родительский контроль;изображение и текст ПДУ работает от двух батарей типа AAA (включены в комплект поставки). Крепление стандарта VESA: 400 x 200 мм Габариты упаковки (Ш x В x Г): 1360x860x150 мм Габариты телевизора на подставке (Ш x В x Г): 1229x782x 255 мм Габариты телевизора без подставки (Ш x В x Г): 1229x730x68 мм Вес упаковки: 18.7 кг Масса телевизора с подставкой: 15.2 кг Масса телевизора без подставки: 14.0 кг
Транспортирование и хранение	Упакованные телевизоры допускается транспортировать всеми видами транспорта в условиях, соответствующих группе 5 ГОСТ 15150 – 69 при температуре окружающего воздуха от + 50 до – 40°С и относительной влажности воздуха от 75 до 100 %. Хранение телевизоров должно осуществляться в условиях группы 1 по ГОСТ 15150 – 69 при температуре окружающего воздуха от + 5 до + 40°С и отсутствии в воздухе кислотных, щелочных и других агрессивных примесей

* Характеристики даны для справки. Различия могут возникать по мере обновления технологии продукта. Характеристики могут быть изменены без предварительного уведомления.

СПЕЦИФИКАЦИЯ ПРОДУКТА

65" UHD цифровой светодиодный телевизор

Качество изображения:	UHD (сверхвысокой четкости) Поддержка цифрового телевидения Диагональ экрана: 165 см Разрешение 3840 x 2160 точек, 60 Гц.
Цифровой декодер	DVB-T, DVB-C, DVB-T2, DVB-S2 16/32/64/128/256 QAM модуляция MPEG2, MPEG4, H.265
Потребляемая мощность	200 Вт
Напряжение Ток	100-240 В ~ 50/60 Гц
Интерфейсы для подключения оборудования:	1 Оптический порт 1 L гнездо 2 порта USB 1 гнездо R 1 RJ45 1 гнездо RF 4 разъема HDMI 1 гнездо наушников 1 видео-гнездо 1 слот CI Поддерживаемые системы: PAL и SECAM Память телеканалов: 1000(DTV), 100(ATV) Антенный вход: 75 Ом, небалансный Вход AV Video: 75 Ом, 1V-P, RCA Вход AV Audio: 20 кОм, 500 мВ (скз.) Поддержка разрешения на входах HDMI: 480i, 480p, 720p, 1080i, 1080p WiFi : Стандарт: IEEE 802.11a / b / g / n / ac, частота: 2,4 ГГц / 5 ГГц Bluetooth: V5.0
Качество звука:	Сtereo звуковая система. 2 x 13 Вт средняя выходная мощность.
Потребляемая мощность в режиме ожидания	≤ 0.5 Вт
Цифровые функции:	Поддержка цифровых интерактивных сервисов. Цифровой телетекст. Поддержка цифровых субтитров, передаваемых по протоколу DVB (цифровое телерадиовещание) Автоматическая настройка. Автоматический поиск каналов. Программа телепередач на сегодня и на следующие дни. Телегид на неделю(EPG). Поддержка телевизионных приставок CI-слот. Аудиодескрипция.
Дополнительные функции:	UHF / VHF тюнер; таймер сна;родительский контроль;изображение и текст ПДУ работает от двух батарей типа AAA (включены в комплект поставки). Крепление стандарта VESA: 400 x 200 мм Габариты упаковки (Ш x В x Г): 1615xX1015x170 мм Габариты телевизора на подставке (Ш x В x Г): 1448x907 x295 мм Габариты телевизора без подставки (Ш x В x Г): 1448x857x68мм Вес упаковки: 25.85 кг Масса телевизора с подставкой: 19.7 кг Масса телевизора без подставки: 18.4 кг
Транспортирование и хранение	Упакованные телевизоры допускается транспортировать всеми видами транспорта в условиях, соответствующих группе 5 ГОСТ 15150 – 69 при температуре окружающего воздуха от + 50 до – 40°С и относительной влажности воздуха от 75 до 100 %. Хранение телевизоров должно осуществляться в условиях группы 1 по ГОСТ 15150 – 69 при температуре окружающего воздуха от + 5 до + 40°С и отсутствии в воздухе кислотных, щелочных и других агрессивных примесей

* Характеристики даны для справки. Различия могут возникать по мере обновления технологии продукта. Характеристики могут быть изменены без предварительного уведомления.

ОБСЛУЖИВАНИЕ КЛИЕНТОВ

Служба поддержки клиентов

Мы рекомендуем обращаться в службу поддержки клиентов компании «Хайер», а также использовать оригинальные запасные части. Если у вас возникли проблемы с вашей бытовой техникой, пожалуйста, сначала изучите раздел «Устранение неисправностей».

Если вы не нашли решения проблемы, пожалуйста, обратитесь:

— к вашему официальному дилеру или

— в наш колл-центр:

8-800-250-43-05 (РФ),

8-10-800-2000-17-06 (РБ),

00-800-2000-17-06 (Узбекистан),

0-800-308-989 (Украина),

— на сайт www.haier-europe.com, где вы можете оставить заявку на обслуживание, а также найти ответы на часто задаваемые вопросы.

Обращаясь в наш сервисный центр, пожалуйста, подготовьте следующую информацию, которую вы можете найти на паспортной табличке и в чеке:

Модель _____

Серийный номер _____

Дата продажи _____



Также, пожалуйста, проверьте наличие гарантии и документов о продаже

Важно! Отсутствие на приборе серийного номера делает невозможной для Производителя идентификацию прибора и, как следствие, его гарантийное обслуживание.

Запрещается удалять с прибора заводские идентифицирующие таблички. Отсутствие заводских табличек может стать причиной отказа выполнения гарантийных обязательств.

В настоящий документ могут быть внесены изменения без предварительного уведомления.

Производитель оставляет за собой право вносить изменения в конструкцию и комплектацию изделия без дополнительного уведомления.

ГАРАНТИЙНЫЙ ТАЛОН

Уважаемый покупатель!

Корпорация «Хайер» находящаяся по адресу: Офис S401, Хайер бренд билдинг, Хайер Индастри парк Хай-тек зон, Лаошан Дистрикт, Циндао, Китай, благодарит Вас за Ваш выбор, гарантирует высокое качество и безупречное функционирование данного изделия при соблюдении правил его эксплуатации. Срок службы на телевизоры 5 лет со дня передачи изделия конечному потребителю. Учитывая высокое качество продукции, фактический срок эксплуатации может значительно превышать официальный. Вся продукция изготовлена с учетом условий эксплуатации и прошла соответствующую сертификацию на соответствие техническим требованиям. Рекомендуем по окончании срока службы обратиться в Авторизованный сервисный центр для проведения профилактических работ и получения рекомендаций по дальнейшей эксплуатации изделия. Во избежание недоразумений, убедительно просим Вас при покупке внимательно изучить инструкцию по эксплуатации, условия гарантийных обязательств и проверить правильность заполнения гарантийного талона. В случае неправильного или неполного заполнения гарантийного талона обратитесь в торгующую организацию. Данное изделие представляет собой технически сложный товар бытового назначения. Если купленное Вами изделие требует специальной установки и подключения, настоятельно рекомендуем Вам обратиться к Авторизованному партнёру Хайер. Данным гарантийным талоном Корпорация «Хайер» подтверждает принятие на себя обязательств по удовлетворению требований потребителей, установленных действующим законодательством о защите прав потребителей, иными нормативными актами в случае обнаружения недостатков изделия. Однако Корпорация «Хайер» оставляет за собой право отказать в гарантийном обслуживании изделия в случае несоблюдения изложенных ниже условий.

Условия гарантийного обслуживания:

Гарантийное обслуживание распространяется только на изделия, укомплектованные гарантийным талоном установленного образца. Корпорация «Хайер» устанавливает гарантийный срок 12 месяцев со дня передачи товара потребителю. Во избежание возможных недоразумений, сохраняйте в течение срока службы документы, прилагаемые к изделию при его продаже (товарный чек, кассовый чек, инструкция по эксплуатации, гарантийный талон). Запасные части и замененные блоки используемые для ремонта могут быть как новыми, так и восстановленными.

Полный список Авторизованных партнёров на территории ЕАЭС вы можете узнать в Информационном центре «Хайер» по телефонам:

8-800-250-43-05 - для Потребителей из России (бесплатный звонок из регионов России)

8-10-800-2000-17-06 - для Потребителей из Беларуси (бесплатный звонок из регионов Беларуси)

0-800-308-989 - для Потребителей из Украины (бесплатный звонок из регионов Украины)

00-800-2000-17-06 - для Потребителей из Узбекистана (бесплатный звонок из регионов Узбекистана)

или на сайте: www.haier-europe.com или сделав запрос по электронной почте: help@haieronline.ru

Данные Авторизованных партнёров могут быть изменены, за справками обращайтесь в Информационный центр «Хайер».

Гарантийное обслуживание не распространяется на изделия, недостатки которых возникли вследствие:

- нарушения потребителем условий и правил эксплуатации, хранения и/или транспортировки товара;
- неправильной установки и/или подключения изделия;
- нарушения технологии работ с электрическими подключениями, как и привлечение к монтажу Изделия лиц, не имеющих соответствующей квалификации, подтвержденной документально;
- отсутствия своевременного технического обслуживания Изделия в том случае, если этого требует инструкция по эксплуатации;
- применения мощных средств, несоответствующих данному типу изделия, а также превышения рекомендуемой дозировки мощных средств;
- использования изделия в целях, для которых оно не предназначено;
- действий третьих лиц: ремонт или внесение несанкционированных изготовителем конструктивных или схемотехнических изменений не уполномоченными лицами;
- отклонений от Государственных Технических Стандартов (ГОСТов) и норм питающих сетей;
- действия непреодолимой силы (стихия, пожар, молния т. п.);
- несчастных случаев, умышленных или неосторожных действий потребителя или третьих лиц;
- если обнаружены повреждения, вызванные попаданием внутрь изделия посторонних предметов, веществ, жидкостей, насекомых, продуктов жизнедеятельности насекомых;
- использование изделия для предпринимательской деятельности.

Гарантийное обслуживание не распространяется на следующие виды работ:

- установка и подключение изделия на месте эксплуатации;
- инструктаж и консультирование потребителя по использованию изделия;
- очистка изделия снаружи либо изнутри.

Гарантийному обслуживанию не подлежат ниже перечисленные расходные материалы и аксессуары:

- пульты управления, аккумуляторные батареи, элементы питания, внешние блоки питания и зарядные устройства, соединительные провода с разъемами;
- документация, прилагаемая к изделию.

Дополнения к инструкции по эксплуатации:

- Корпорация «Хайер» не несет ответственности за потерю пользователем при использовании изделия какой-либо конфиденциальной или персональной информации;
- Предоставление служб и/или программного обеспечения третьими лицами может быть изменено, приостановлено или прекращено без предварительного уведомления.

Важно! Отсутствие на приборе серийного номера делает невозможной для Производителя идентификацию прибора и, как следствие, его гарантийное обслуживание. Запрещается удалять с прибора заводские идентифицирующие таблички. Отсутствие заводских табличек может стать причиной отказа выполнения гарантийных обязательств.

Официальное наименование	Город	Телефон для клиента	Адрес
Закрытое акционерное общество «Единая служба сервиса А-Айсберг»	Москва	8-800-250-43-05	127644, г. Москва, ул. Вагоноремонтная, д. 10, стр. 1
Общество с ограниченной ответственностью «Авторизованный Центр «Пионер Сервис»	Санкт-Петербург	8-800-250-43-05	191040, г. Санкт-Петербург, Лиговский пр-кт, д. 52 лит. А
Общество с ограниченной ответственностью «Архсервис-центр»	Архангельск	8-800-250-43-05	163000 г. Архангельск, ул. Воскресенская, д. 85
Общество с ограниченной ответственностью «Техинсервис»	Сочи	8-800-250-43-05	354068, г. Сочи, ул. Донская, 3
Общество с ограниченной ответственностью «ТехноВидеоСервис»	Казань	8-800-250-43-05	420100, г. Казань, ул. Протоchnая д.8
Общество с ограниченной ответственностью ДОМСЕРВИС	Владимир	8-800-250-43-05	600017, г. Владимир, ул. Батурина, д. 39
Общество с ограниченной ответственностью ТРАНССЕРВИС-Краснодар	Краснодар	8-800-250-43-05	350058, г. Краснодар, ул. Кубанская, 47
Общество с ограниченной ответственностью ТРАНССЕРВИС-Н. Новгород	Нижний Новгород	8-800-250-43-05	603098, г. Нижний Новгород, ул. Артельная, д. 29
Общество с ограниченной ответственностью ТРАНССЕРВИС-Екатеринбург	Екатеринбург	8-800-250-43-05	г. Екатеринбург, ул. Шарташская д 10
Общество с ограниченной ответственностью «Циклон»	Омск	8-800-250-43-05	644042, г. Омск, пр.К. Маркса 34а, оф. 410
Общество с ограниченной ответственностью «ГлавБытСервис»	Томск	8-800-250-43-05	г. Томск, ул. Маяковская 25/7
Общество с ограниченной ответственностью «Сервисбыттехника»	Оренбург	8-800-250-43-05	460044, г. Оренбург, ул. Конституции, д. 4
Общество с ограниченной ответственностью «Сибсервис»	Новокузнецк	8-800-250-43-05	654066, г. Новокузнецк, ул. Грдины, д. 18
Общество с ограниченной ответственностью АРГОН-СЕРВИС	Новороссийск	8-800-250-43-05	353905, г. Новороссийск, ул. Серова, 14
Общество с ограниченной ответственностью АЛИКА-СЕРВИС	Иркутск	8-800-250-43-05	664019, г. Иркутск, ул. Писарева, д. 18-а
ООО «КРОК-ТТЦ»*	Киев*	0-800-211-501	г. Киев ул. Радужная д. 25 Б
Сервисный центр	Ташкент	(+998 71) 207 10 01	-
ОДО «ЦБТСервис»	г.Минск	375-17-262-95-50	г. Минск, ул. Я Коласа 52
ООО «РоялТерм»	г.Минск	375-29-198-11-50	г. Минск, ул. Орловская 40А, офис 7
ТОО Сервис Маг	г. Алматы	8 (727) 233 30 00	050002, г. Алматы, ул. Калдаякова 17
ТОО Аскон-7	г. Алматы	7 (727) 397 75 75	050010, г. Алматы, ул. Сагадата Нурмагамбетова 25

Список АСЦ может быть изменен. Актуальную информацию вы можете получить на нашем сайте www.haier-europe.com
*Адреса сервисных центров в регионах уточняйте на сайте www.krok-ttc.com или по телефонам горячей линии

МАЗМҰНЫ

ҚАУІПСІЗДІК ЖӨНІНДЕГІ МАҢЫЗДЫ АҚПАРАТТАР.....	1
САҚТЫҚ ШАРАЛАРЫ МЕН ЕСКЕРТПЕЛЕР.....	2
ПАЙДАЛАНУҒА ДАЙЫНДЫҚ.....	3
СЫРТҚЫ ҚҰРЫЛҒЫЛАРДЫ ЖАЛҒАСТЫРУ ЖӘНЕ БАСҚАРУ.....	4
ҚҰРЫЛҒЫЛАРДЫ ЖАЛҒАСТЫРУ.....	5
ПАЙДАЛАНУ ЖӨНІНДЕГІ НҰСҚАУЛЫҚ.....	6
АҚАУЛАРДЫ ЖОЮ.....	18
ӨНІМДІ СЕРТИФИКАТТАУ.....	19

ҚАУІПСІЗДІК ЖӨНІНДЕГІ МАҢЫЗДЫ АҚПАРАТТАР

- 1) Нұсқаулығымен оқып-таныс болыңыз
- 2) Осы нұсқаулығын сақтап қойыңыз.
- 3) Сақтықтың барлық шараларын сақтаңыз.
- 4) Құжатта келтірілген нұсқаулықтарды орындап отырыңыз.
- 5) Бұл құрылғыны суға жақын жерде пайдаланбаңыз.
- 6) Құрылғыны тек құрғақ шүберекпен сүртіңіз.
- 7) Желдету тесіктерін жаппаңыз, құрылғыны нұсқауларға сәйкес орнатыңыз.
- 8) Теледидарды радиаторлар, жылытқыштар, пештер және басқа да жылу беретін құралдар (соның ішінде күшейткіштер) сияқты жылу көздерінің жанына орнатпаңыз.
- 9) Құрылғыны электр желісіне қосқанда абайлап орындаңыз. Егер берілетін штекер пішімі розетканың пішіміне сәйкес келмесе, ескірген Розетканы ауыстыру үшін маманға хабарласыңыз.
- 10) Желі сымын, әсіресе штекерлерде, штепсельді розеткалардың арматурасында және құрылғыдан шығатын жерлерде жылжытудан немесе қысудан сақтаңыз.
- 11) Тек өндіруші көрсеткен құралдарды/ керек-жарақтарды пайдаланыңыз.
- 12) Найзағай кезінде құрылғыны розеткадан ажыратыңыз, сондай-ақ оны ұзақ уақыт пайдаланбайтын жағдайларда.
- 13) Қызмет көрсету жөніндегі барлық жұмыстарды тек білікті қызметкерлер құрамы орындауы керек. Қызмет көрсету құрылғыға қандай да бір жолмен зақымдалғанда, мысалы, қуат сымы немесе штекер зақымдалғанда; оған сұйықтық төгіліп немесе ішіне қандай да бір заттар түсіп қалса; құрылғы жаңбырдың немесе ылғалдың әсеріне ұшырағанда; құрылғы тиісті түрде жұмыс істемегенде немесе оның соғылғанда қажет.
- 14) Желілік штекер ажыратқыш құрылғы ретінде пайдаланылатындықтан, бұл құрылғы әрдайым жұмыс істейді.
- 15) Құрылғының желдету тесіктерін газеттер, дастархандар, перделер және т. б. сияқты заттармен жаппаңыз.
- 16) Құрылғыда мысалға тұтанған шам сияқты ашық от көздерін орнатпаңыз.
- 17) Батареяларды кәдеге жаратудың экологиялық аспектілеріне назар аудару керек.
- 18) Құрылғы қалыпты климат жағдайында пайдалануға арналған.
- 19) Құрылғыға тамшылардың немесе шашыраудың түсуіне жол бермеңіз, сондай-ақ ваза сияқты сұйықтықпен толтырылған заттарды қоймаңыз.
- 20) Өнім тек үйде пайдалануға арналған.

Тасымалдау және сақтау

Өнімді онда көрсетілген белгілерге сәйкес бастапқы орауышына тасымалдау және сақтау керек. Жүктеу, түсіру және тасымалдау кезінде абай болыңыз. Көлік құралы және қоймасы сақтау өнімді атмосфералық жауын-шашыннан және механикалық зақымданудан қорғауы керек.

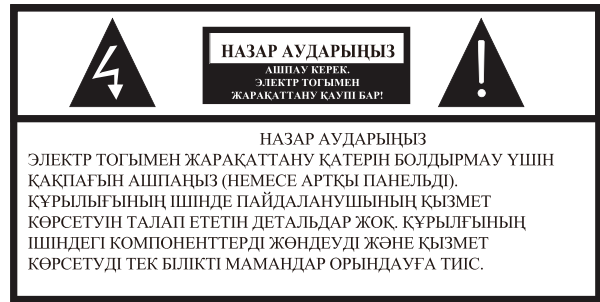

Бұл белгі осы құрылғының ішінде қауіпті кернеудің болуын көрсетеді.



Бұл белгі құрылғыны пайдалану немесе жеткізу жиынтығына кіретін әдебиетте күту туралы маңызды ақпараттың болуын көрсетеді.

ЕСКЕРТУ:

Өрт шығу немесе электр тогымен зақымдану қаупін болдырмау үшін, бұл құрылғыны жаңбыр немесе ылғалдың әсеріне ұшырамаңыз.

ЕСКЕРТУ:

Батареялар күн сәулесі, от және т. б болуы мүмкін жоғары температураға ұшырамауы тиіс.



Бұл белгі қауіпті желілік кернеу мен пайдаланушы үшін қол жетімді бөлшектер арасындағы қос оқшауламаның болуын көрсетеді. Қызмет көрсету кезінде тек бірдей қосалқы бөлшектерді пайдаланыңыз.



Бұл белгі құрылғы тұрмыстық қалдықтардан бөлек кәдеге жаратылуы тиіс екендігін көрсетеді (бұл ереже Еуроодақтың аумағында міндетті түрде орындалуы тиіс). Қоршаған ортаға немесе адам денсаулығына зиян келтірмеу үшін, құрылғыны белгіленген талаптарға сәйкес кәдеге жаратыңыз. Құрылғыны қайтару үшін кәдеге жаратумен айналысатын ұйыммен хабарласыңыз немесе құрылғыны сатып алған сатушыға хабарласыңыз. Олар экологиялық тиімді кәдеге жарата алады.

САҚТЫҚ ШАРАЛАРЫ МЕН ЕСКЕРТПЕЛЕР

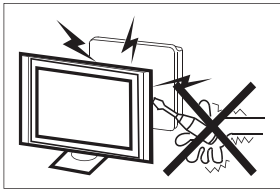

Жоғары кернеу осы теледидар қабылдағышының жұмыс процесінде өндіріледі. Құрылғының артқы панелін шешуші болмаңыз. Құрылғының ішіндегі компоненттерді жөндеуді және қызмет көрсетуді тек білікті мамандар орындауға тиіс.

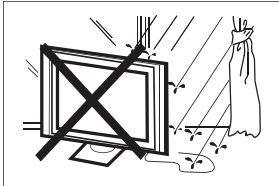

Өрт немесе электр тогымен зақымдануды болдырмау үшін, бұл құрылғыны жаңбыр немесе ылғалданбаңыз



Теледидардың желдеткіш және басқа да саңылауларына қандайда бір заттардың түсуін болдырмаңыз. Құрылғыға қандайда бір сұйықтықтардың төгіліп кетуіне жол бермеңіз.

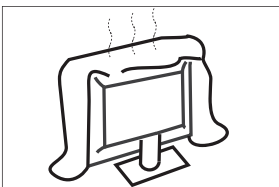

Артқы панельдің желдету саңылауларын көлегейлеп жауып тастамаңыз. Ұзақ та проблемаларсыз пайдалану үшін электр компоненттеріне салқындатып отыру қажет болады.

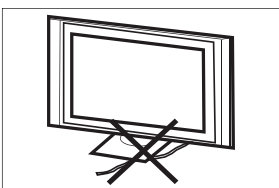

Желі кабелін оған түспейтіндей етіп орналастыру керек.



Желіге қосылған құрылғыны сүртпеңіз, химикаттарды пайдаланбай жұмсақ құрғақ матаны пайдаланыңыз.

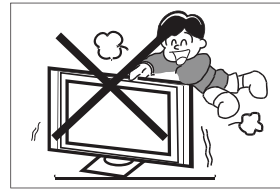

Теледидарға ешқашан кірмеңіз және сүйенбеңіз, сондай-ақ теледидарды немесе тұғырды құлатпаңыз. Балалардан көз алмаңыз. Құрылғы құлап кетіп жарақаттауы әбден мүмкін.

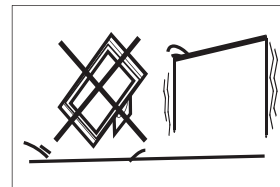

Тұрақсыз арбаларға, бағандарға, счөрелерге немесе үстелдерге құрылғыны қоюшы болмаңыз. Құлау құрылғының зақымдануына, сондай-ақ адамның дене жарақатына әкелуі мүмкін.

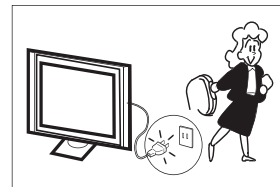

Ұзақ уақыт бойы пайдаланылмаса, құрылғыны электрмен қоректендіру желісінен ажырату ұсынылады

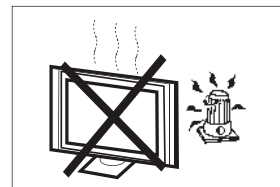

Теледидар қабылдағышын тікелей күн сәулесінің және басқа да жылу көздерінің әсеріне ұшыратпаңыз. Теледидар қабылдағышын бейне және дыбыс күшейткіштері сияқты жылу бөлетін басқа құрылғыларға тікелей орнатпаңыз. Теледидарға жанып тұрған шам сияқты ашық от көздерін орнатпаңыз.

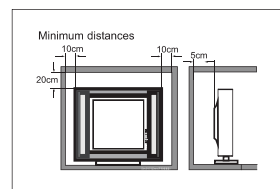

Орнатылған теледидар орнатылған кезде, қабырғаға дейінгі ең аз қашықтықты сақтау керек. Қызып кету құрылғының зақымдалуына және қызмет ету мерзімін қысқартуға әкеледі.

Ескертпе: құрылғыны қолайлы климат жағдайларында қолданыңыз.

ПАЙДАЛАНУҒА ДАЙЫНДЫҚ

МАҢЫЗДЫ: Ешқашан да экранға баспаңыз. Бұл әрекеттер оның сынуға апарып соқтырады. Кепілдік дұрыс емес пайдалану немесе дұрыс емес орнату нәтижесінде пайда болған ақауларға қолданылмайды.

ТҰҒРЫДЫҢ БЕКІНДІРМЕЛЕРІ

МАҢЫЗДЫ: Пайдаланардың алдынан теледидардың тұғыры жинастырылып алынуы керек.

1. Теледидарды сыртқы жағынан жұмсақ және тегіс бедерге (көрпе, поролон, мата және т.б.) салыңыз.
2. Алты экипажбен тіреуді теледидардың төменгі жағына бекітіңіз, осында 6 дана бұранданы қосыңыз.

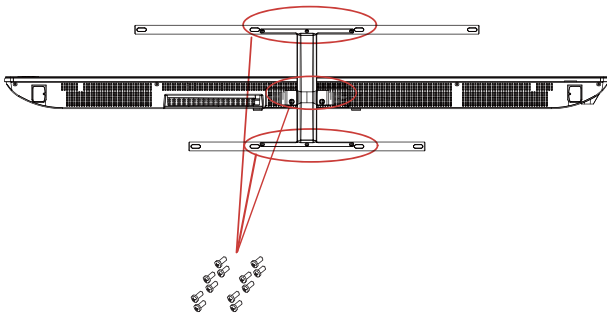

ЕСКЕРТУ

Құрылғының сыртқы түр-сипаты суреттегімен сайма-сай келуге тиіс.

ТЕЛЕДИДАРДЫ ҚАБЫРҒАҒА ҚҰРУҒА ДАЙЫНДАУ

Теледидарды қабырғадан кемінде 2,35 (60 мм) қашықтықта ұстаңыз. Теледидарды қабырғаға орнатар алдында тіреуішті шешу керек.

Қауіпсіздік үшін теледидардың салмағына сәйкес келетін UL кронштейндерін ғана пайдаланыңыз.

Теледидарға кронштейндерді орнату:

1. Тұғырдың бекітпе бұрандамаларын бұрап шешіп алыңыз.
2. Теледидарды тұғырынан алыңыз.
3. Қабырға кронштейнін теледидардың артқы жағында төрт бұранда арқылы бекітіңіз. Монтаждау кронштейнін орнату кезінде нұсқаулықта көрсетілген нұсқауларды сақтаңыз.

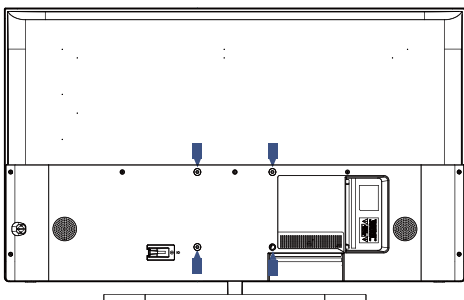

ЕСКЕРТУ

Қабырғалық кронштейн теледидардың жеткізілім жинақтамасына кірмейді.

ТЕЛЕДИДАРДЫ ҚЫСТЫРУ

1. Тіреуішті орнатыңыз және теледидарды қатты жерге орналастырыңыз.

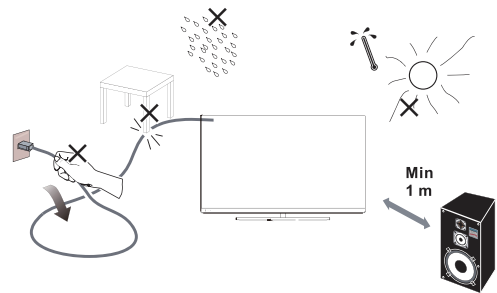

ЕСКЕРТУ

- Теледидарды орнату кезінде желдеткіш саңылаулары ауаның еркін айналымы үшін ашық болуын қадағалаңыз. Артқы панельдің желдету саңылауларын келегейлеп жауып тастамаңыз.
 - Толық қауіпсіздікті қамтамасыз ету үшін жақын жерге немесе құрылғыда жанып тұрған шам сияқты ашық от көздерін орнатпаңыз.
 - Жылудың, тікелей күн сәулесінің, жаңбырдың немесе судың әсерін болдырмаңыз. Құрылғыға тамшылардың немесе шашыраудың түсуіне жол бермеңіз.
2. Антенна кабелін немесе кабель кабелін теледидардың артқы жағындағы **ANT IN** антеннасының ұясына қосыңыз. 7-беттегі "АНТЕННАНЫ/КӨБІЛДІ ЖАЛФАСТЫРУ" бөлімін қараңыз.
 3. Қашықтан басқару пульті: Батарея бөлігінің қақпағын ашыңыз. 2 батареяны салыңыз (типі AAA 1.5 V).

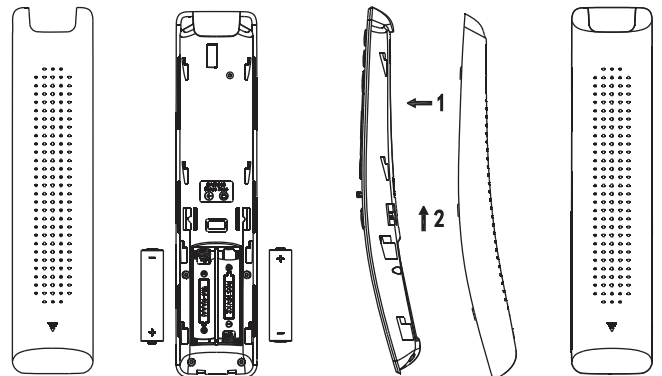

4. Қуаттау:

Қуаттау шнурын жұмыс розеткасына қосыңыз.

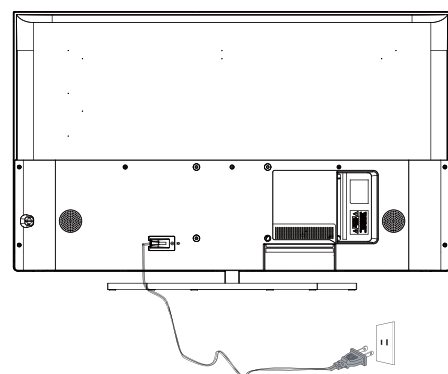

5. Теледидарды қыстырыңыз.

Теледидарды қосу үшін қашықтан басқару құралындағы **POWER** түймесін басыңыз.

СЫРТҚЫ ҚҰРЫЛҒЫЛАРДЫ ЖАЛҒАСТЫРУ ЖӘНЕ БАСҚАРУ

БАТЫРМАЛАРДЫ БАСҚАРУ

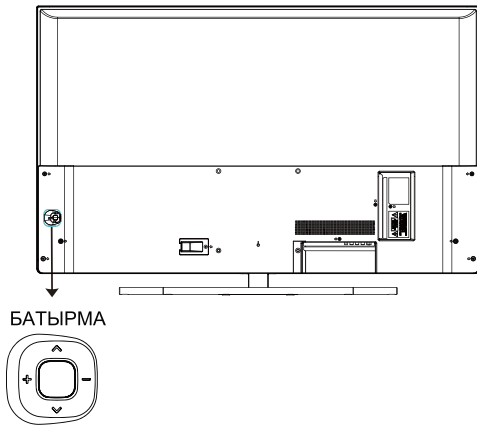

Қуаттау батырмасы

Күту режимінде Теледидарды қосу үшін қуат түймесін басыңыз.

Құрылғыны жүктегенде, өшіру үшін қуат түймесін басып, ұстап тұрыңыз.

Мәзір режимінде қуат түймесі ОК түймесі сияқты функцияны орындайды.

Оң жақ және сол жақ батырмалар

Мәзір ашылмаған кезде, дыбыс деңгейін арттыру немесе азайту үшін осы түймелерді басыңыз.

Сол жақ және оң жақ батырмалар

Мәзір ашылмаған кезде, арналарды ауыстыру үшін осы түймелерді басыңыз.

Мәзірді пайдаланғанда, меңзерді экранда жоғары және төмен көрсеткілермен жылжытыңыз.

СЫРТҚЫ ҚҰРЫЛҒЫЛАРДЫ ЖАЛҒАСТЫРУ



Ұяшықтар (солдан оңға):

ұяшық RJ45, Оптикалық, ұяшық, видео, дыбыстың сол жақ арнасы, дыбыстың оң жақ арнасы
ұяшықтар HDMI4, HDMI3, HDMI2



Ұяшықтар (солдан оңға):

HDMI1 (ARC), LNB кіріс (спутниктік ТД), Антенна (антенна/кәбіл),
ұяшық USB1/USB2, құлаққаптар, CI.

ЖЕТКІЗІЛІМ ЖИНАҚТАМАСЫ

Теледидар 55/65"

Қашықтықтан басқару пульті - 1 дана

Пайдаланушының нұсқаулығы - 1 дана

Жеткізілім жинақтамасы -1 дана

ҚҰРЫЛҒЫЛАРДЫ ЖАЛҒАСТЫРУ

Құрылғыны ТД тылындағы ұяшықтарға келесі түрде қосыңыз:

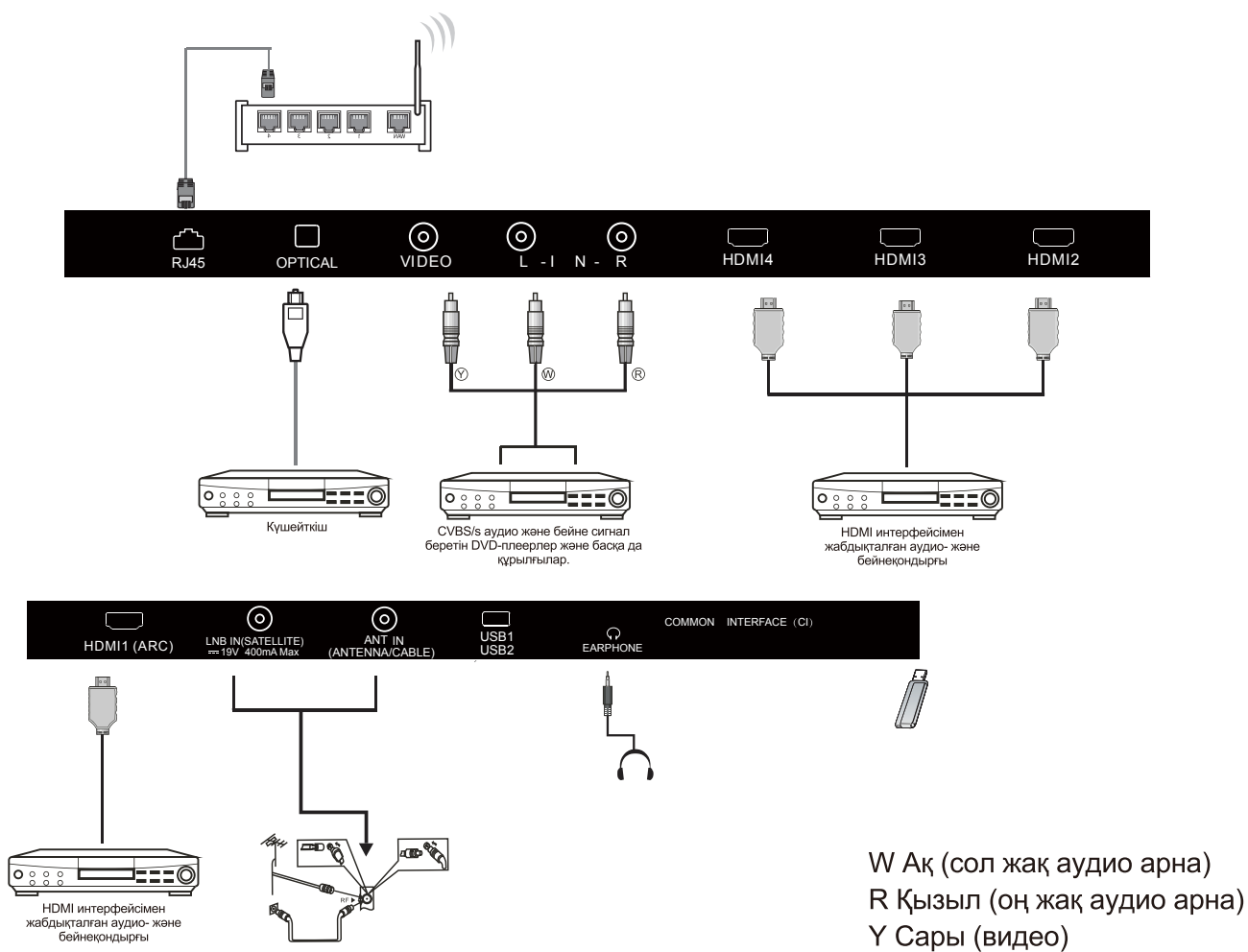

1. HDMI: Жоғары ажыратымдылықты қолдайтын мультимедиялық құрылғыларды қосыңыз.
2. USB: USB құрылғыларды жалғастырыңыз.
3. YPbPr: Компоненттік ұяшық.
4. RF: Антенналық/кәбілдік ТД
5. AV INPUT: Видео кіріс/аудио кіріс.

ПАЙДАЛАНУ ЖӨНІНДЕГІ НҰСҚАУЛЫҚ

ҚАШЫҚТАН БАСҚАРУ ПУЛЬТІ БАСҚАРУ

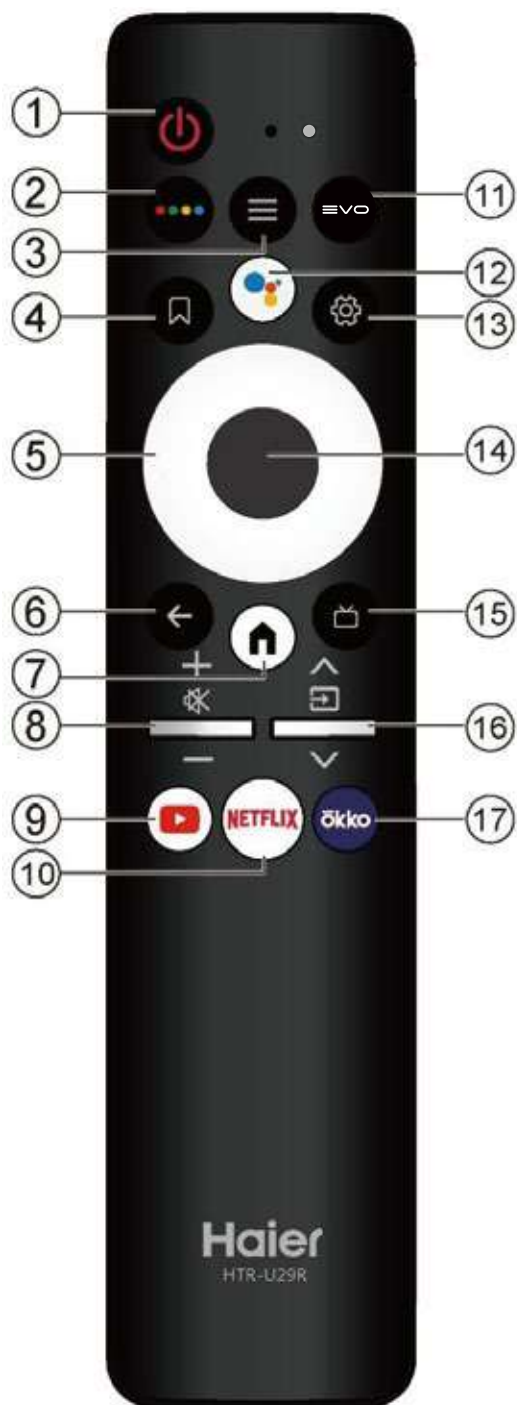

#	Батырма	Сипаттамасы
1	Power	Теледидарды қосу және сөндіру. Сөндіріліп тұрған теледидарда қаут көзі кернеуде болады. Қаут көзін толығымен өшіру үшін қаут сымын ажыратыңыз.
2		Бағдарламалық пернетақтаны ашу.
3	MENU	Экрандық мәзірді ашу.
4		Арналар тізімін/қарап шығуға арналған тізімді ашу
5		Экрандық мәзір бойынша орын ауыстыру.
6		Алдыңғы мәзірге оралу.
7		Үй парағын ашу.
8		Дыбыстың деңгейін реттеп отыру үшін + немесе - басыңыз. Дыбысты сөндіру.
9	YouTube	YouTube ашу.
10	NETFLIX	NETFLIX ашу.
11		EVO қосымшасын ашу.
12		Google Assistant ашу.
13		Мәзір баптауын ашу.
14	OK	Опцияны таңдауды немесе функцияны орындауды растау.
15		Хабарлардың электронды гидін ТД режимінде көрсету.
16		Телеарналарды ауыстыру үшін немесе басыңыз. Сигналдар көздерінің тізімін көрсету.
17	Okko	OKKO ашу.

БАСТАПҚЫ ОРНАТУ

Теледидарды бірінші рет қосқанда орнату шебері сізге негізгі параметрлерді орнатуға нұсқау береді. Бірінші рет орнатуға арналған мәтіндік кеңесті қараңыз.



Жүйе тілін таңдау үшін ▲/▼ түймесін басыңыз, сосын тілді растау үшін ОК түймесін басыңыз.

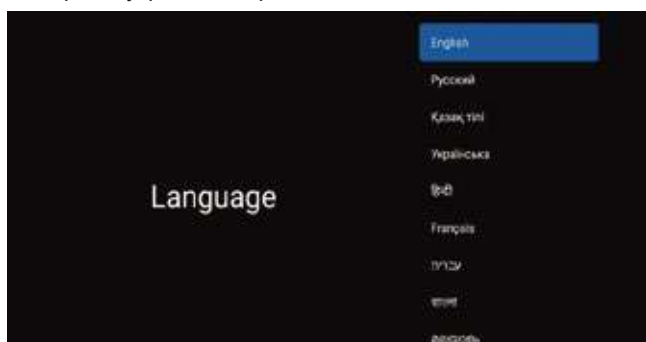

Бұл функция қашықтан басқару құралын жұптастыру үшін пайдаланылады. Сәтті жұптастырудан кейін теледидарды басқару үшін Bluetooth қашықтан басқару құралын пайдалануға болады.

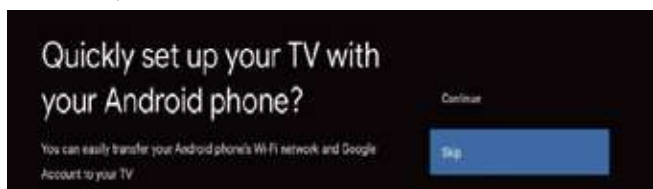

Android телефонын теледидарға қосып, қосылымды жалғастыру үшін «Жалғастыру» опциясын таңдаңыз, сосын бұл қадамды өткізіп жіберу үшін «Өткізіп жіберу» тармағын таңдаңыз.



Wi-Fi байланысын таңдау үшін ▲/▼ түймесін басыңыз, сосын құпиясөзді енгізу үшін ОК түймесін басып, сәтті байланысқанын растаңыз.

ЕСКЕРТПЕ
Бұл функция Bluetooth дауыстық қашықтан басқаруға арналған

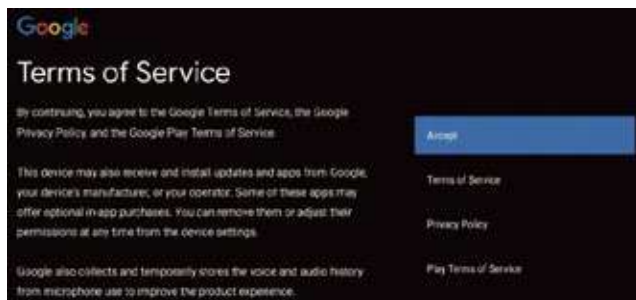

Өнімнің жұмысын жақсарту үшін Google Қызмет көрсету шарттарын қабылдау арқылы. Бұл шартты қабылдау үшін «Қабылдау» опциясын таңдаңыз.

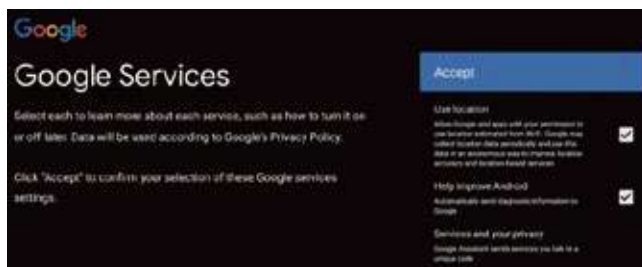

Өнімнің жұмысын жақсарту үшін Google Қызметтерін қабылдау арқылы. Бұл шартты қабылдау үшін «Қабылдау» опциясын таңдаңыз.

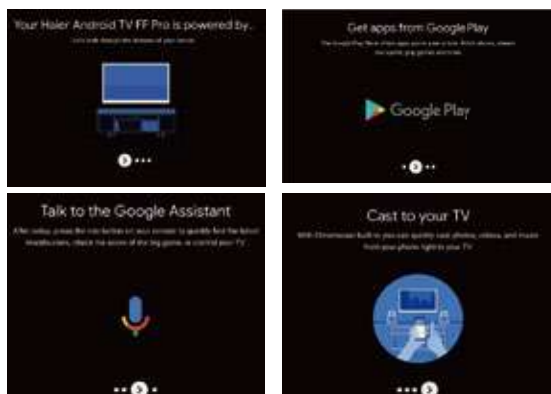

1. Құрылғыңыз Android TV арқылы жұмыс істейді және шолу мүмкіндігін таңдау үшін ► түймесін басыңыз.
2. Google Play дүкенінен қосымша қолданбаларды алуға болады және келесі экранға өту үшін ► түймесін басыңыз.
3. Фотосуреттерді және басқа мазмұнды кірістірілген Chromecast арқылы теледидарға тасымалдаңыз. Шолуды аяқтау үшін ОК түймесін басыңыз.

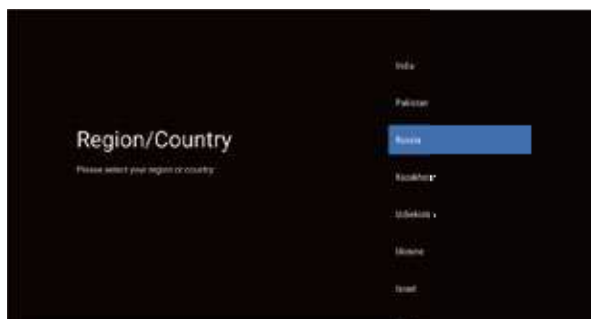

Құрылғының елін таңдау үшін ▲/▼ түймесін басыңыз, сосын растау үшін ОК түймесін басыңыз.



Қауіпсіздік пен құпиялықты қамтамасыз ететін құрылғының құпиясөзін орнату үшін пайдаланылады.

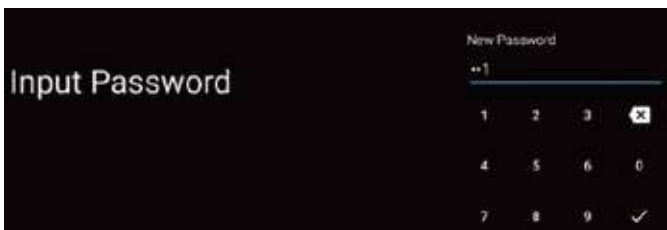

Функциялық пернетақтаны шығару үшін **OK** түймесін басып, 4 таңбалы құпиясөзді енгізу үшін қашықтан басқару құралын таңдаңыз, сонда келесі интерфейске автоматты түрде өтеді.

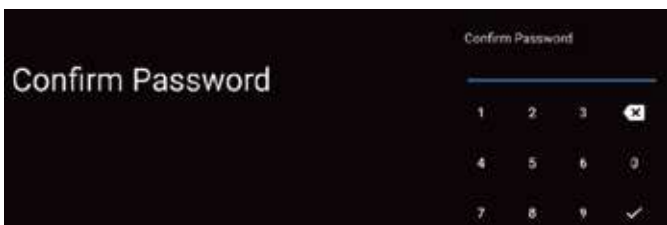

Құпиясөзді қайта растап, оның біркелкілігін сақтаңыз. Құпиясөзді енгізу үшін қашықтан басқару құралын пайдаланып, құпиясөзді орнатуды аяқтаңыз.

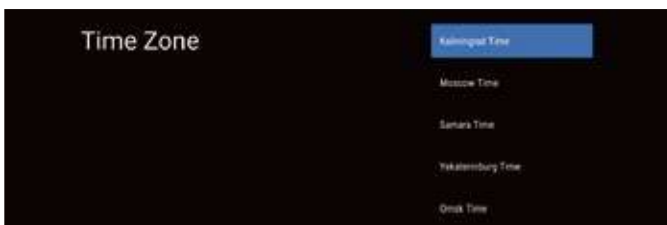

Қажетті уақыт белдеуін таңдау үшін жоғары-төмен бағытты түймені басыңыз, сосын таңдау үшін **OK** түймесін басыңыз.

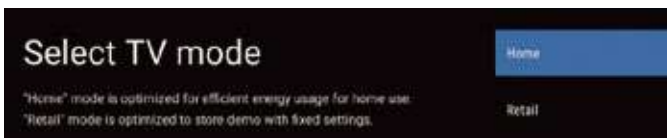

Режимді таңдау үшін **▲/▼** пернесін басып, бастапқы режимді таңдаңыз, сосын **«Иә»** түймесін басыңыз.



Трансляциялау пәрмендеріне жауап беру үшін **«Қосулы»** опциясын таңдаңыз, сосын шығу үшін **«Өшірулі»** опциясын таңдаңыз.



Іздеуге тюнер режимін таңдау үшін **▲/▼** пернесін басыңыз, сосын растау үшін **OK** түймесін басыңыз.

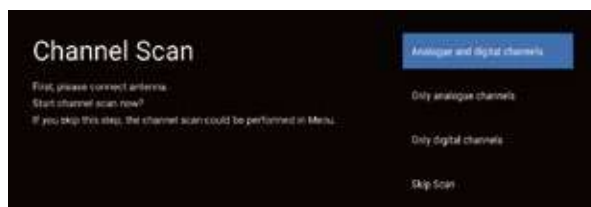

Іздеуді таңдау үшін **▲/▼** пернесін басыңыз, сосын іздеу үшін **«Сканерлеу»** опциясын, іздеуді өткізіп жіберу үшін **«Сканерлеуді өткізіп жіберу»** опциясын таңдаңыз.

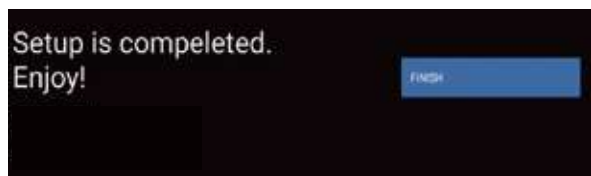

Орнатуды аяқтау үшін **OK** түймесін басыңыз.

ЕСКЕРТПЕ

IOT жүйесі IOT арқылы қосылған тұрмыстық құрылғыларға қолдау көрсетеді. Дауыспен басқарудың қарапайымдылығы смарт теледидарға заманауи смарт үйдің орталық кіру нүктесі ретінде стандартты тіл мен сөздер бойынша әрекет етуге мүмкіндік береді.

БАСТАПҚЫ ЭКРАН

Шебердің параметрлерін аяқтаған соң, теледидарды көріп, бастапқы экранға өтуге болады.



- ① Google көмекшісін ашыңыз немесе дауыспен іздеуді бастаңыз.
- ② Теледидарға орнатылған қолданбалар арасында таңдаулы қолданбалардың белгішелері осы жерде көрсетіледі. (Таңдаулы қолданбаларды пайдаланушылар ретімен қосуға / жоюға / өзгертуге болады.)

Қолданбалар: Барлық орнатылған қолданба берілген **«Қолданбалар»** экранына өту үшін басыңыз.

③ **2 Хабарландыру:** Хабарландыруларды көрсетіңіз.

Кірістер: Кіріс көзін таңдауға арналған белгіше.

Желі және интернет: Wi-Fi сияқты желі орнату белгішесі.

Параметрлер: Өр түрлі параметрлерді осы жерде конфигурациялауға болады. Параметрлер туралы толық ақпаратты келесі түсініктемеден қараңыз.

КІРІС РЕСУРС

БАСТАПҚЫ интерфейсте **«Кірістер»** белгішесін ашу үшін **▲/▼/◀/▶** түймесін басыңыз, сосын кіріс ресурстар тізімін ашу үшін **OK** түймесін басыңыз, сосын кіріс көзін ерекшелеу үшін жоғары бағытты түймені, сосын ауыстырып қосу үшін **OK** түймесін басыңыз.

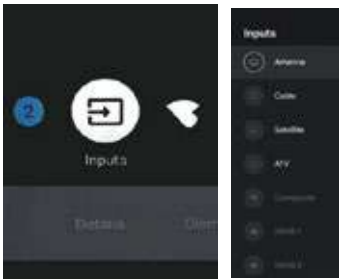

Теледидарды көріп отырғанда, кіріс ресурстар тізімін көрсету үшін SOURCE түймесін басыңыз. Қажетті ресурсты таңдауға болады.

ЭКРАНДЫҚ МӘЗІРДІ ШАРЛАУ

Екі кіру жолы бар. Алдымен теледидарды көріп отырғанда, теледидар опцияларын көрсету үшін мәзір түймесін басыңыз, сосын параметрлер мәзірін таңдау үшін ▲/▼/◀/▶ түймесін, сосын растау үшін ОК түймесін басыңыз. Содан кейін БАСТАПҚЫ интерфейсте шеңбер параметрлер мәзірінің белгішесін таңдау үшін ► пернесін басыңыз, сосын растау үшін ОК пернесін басыңыз.

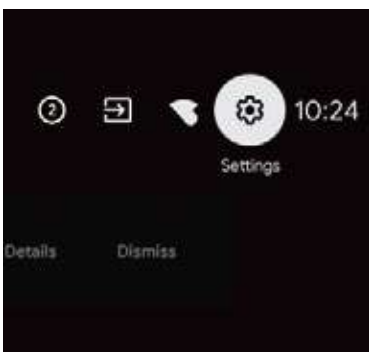
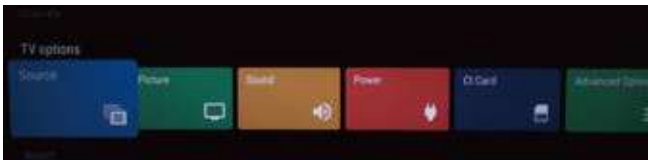

Орнатқыңыз келгенді таңдау үшін ▲/▼ түймесін басыңыз. Параметрге кіру үшін ОК түймесін басыңыз.

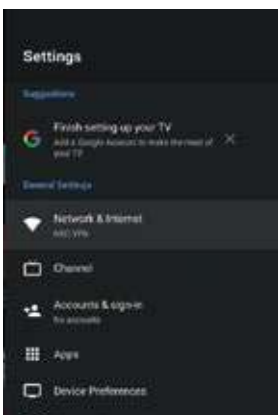

Алдыңғы мәзірге қайту үшін BACK түймесін басыңыз. Егер негізгі мәзір көрсетілсе, BACK түймесін басқанда экрандық мәзір жабылады.

Желі

1. Орнатқыңыз келгенді таңдау үшін ▲/▼ түймесін басыңыз.
2. Реттеу үшін ОК түймесін басыңыз.
3. Реттеп болған соң сақтау және алдыңғы мәзірге оралу үшін ОК түймесін басыңыз.

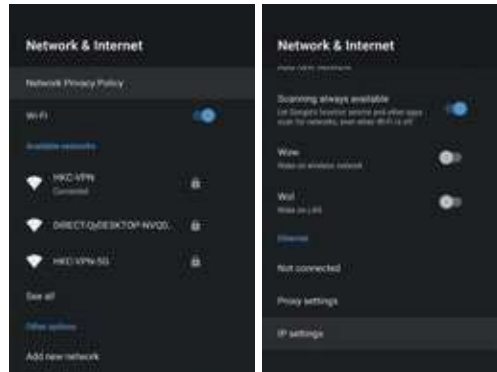

АРНА (антенна)

1. БАСТАПҚЫ интерфейсте «Кірістер» белгішесін таңдаңыз, сосын кіріс ресурстар тізімін ашу үшін ОК түймесін басып, «Антенна» тармағын таңдаңыз.

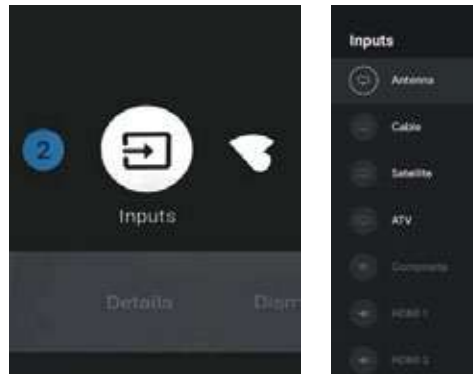

2. Мәзір->Параметрлер->Арна->Арналар.

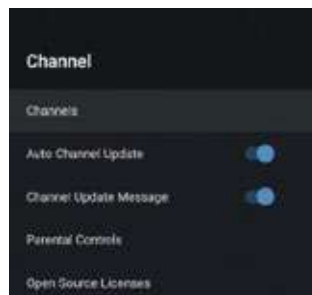

Арналар – Әр түрлі арна орнату режимдеріне қарай сканерлеу ішкі мәзірін көрсетіңіз.

Автоматты арна жаңарту – ҚОСУЛЫ/ӨШІРУЛІ тармағын таңдау үшін ОК түймесін басыңыз. ҚОСУЛЫ таңдалған кезде, жүйе 5 минуттық күту режимінен кейін арналарды автоматты түрде сканерлейді және жаңартады.

Арна жаңарту хабары – ҚОСУЛЫ/ӨШІРУЛІ тармағын таңдау үшін ОК түймесін басыңыз. ҚОСУЛЫ таңдалған кезде, жүйеде жаңарту хабары көрсетіледі.

Ата-аналық бақылау – Опцияны таңдау үшін ▲/▼ түймесін басыңыз, сосын ішкі мәзірге кіру үшін ОК түймесін басыңыз.

Ашық ресурсты лицензиялар – Опцияны таңдау үшін ▲/▼ түймесін басыңыз, ішкі мәзірге кіру үшін ОК түймесін басыңыз.

3. Ішкі мәзірді таңдаңыз, сонда Арна іздеу, Іздеуді жаңарту, Бір РЖ бойынша іздеу, т.б. әрекеттерді орындауға болады.

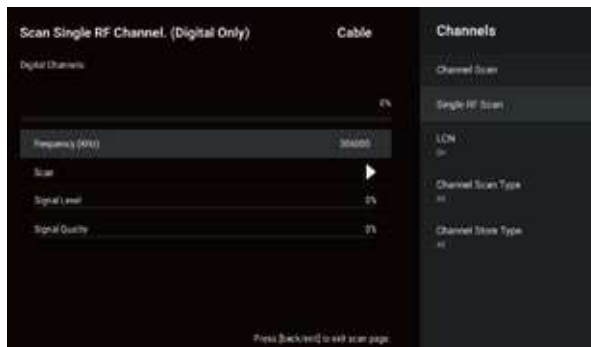
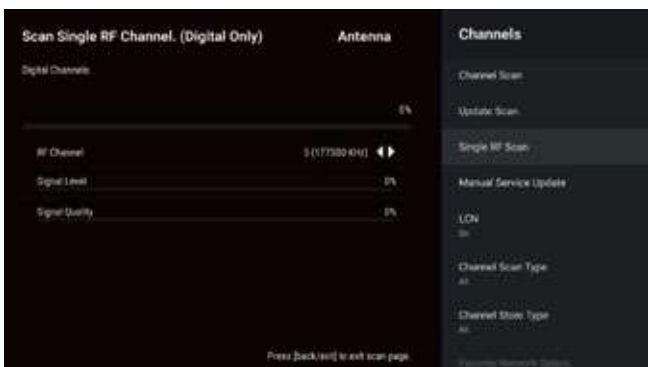
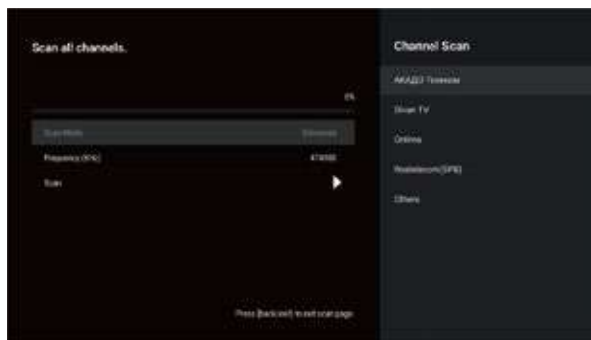
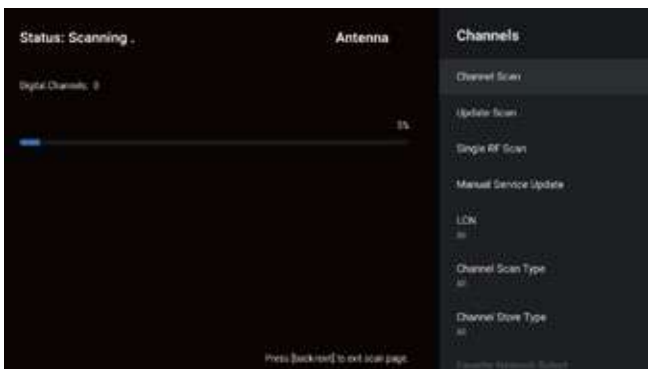

АРНА (кабель)

1. БАСТАПҚЫ интерфейсте «Кірістер» белгішесін таңдаңыз, сосын кіріс ресурстар тізімін ашу үшін ОК түймесін басып, «Кабель» тармағын таңдаңыз.

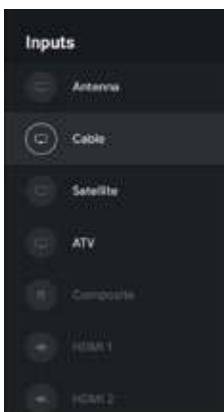

2. Мәзір->Параметрлер->Арна->Арналар.

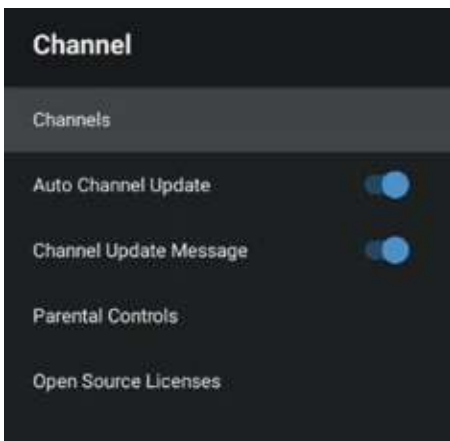

3. Ішкі мәзірді таңдаңыз, сонда Арна іздеу, Бір РЖ бойынша іздеу, т.б. әрекеттерді орындауға болады.

АРНА (жерсерік)

1. БАСТАПҚЫ интерфейсте «Кірістер» белгішесін таңдаңыз, сосын кіріс ресурстар тізімін ашу үшін ОК түймесін басып, «Жерсерік» тармағын таңдаңыз.

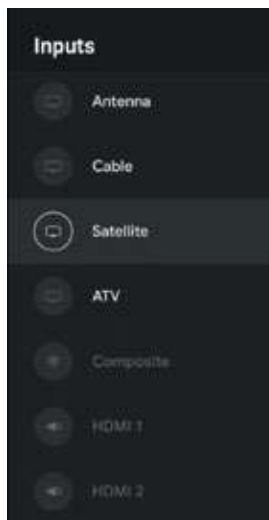

2. Мәзір->Параметрлер->Арна->Арналар.

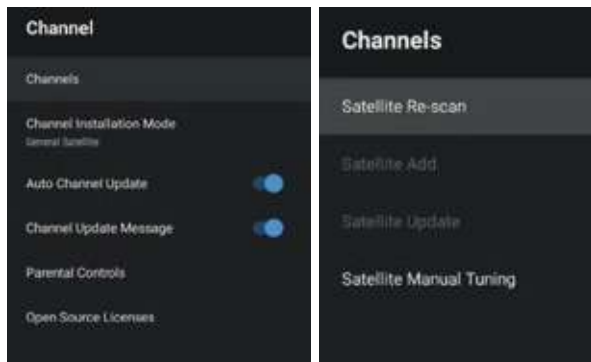

3. Ішкі мәзірді таңдаңыз, сонда Жерсерік қайта іздеу, Жерсерікті қолмен баптау, т.б. әрекеттерді орындауға болады.

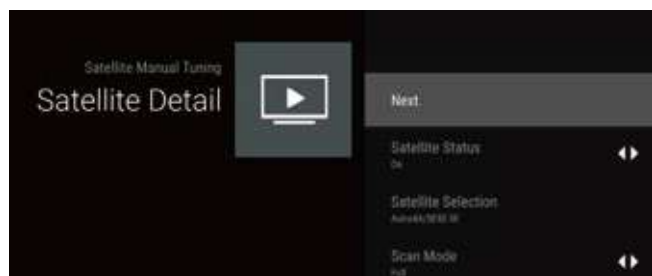
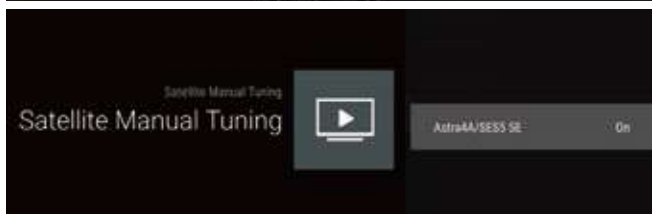
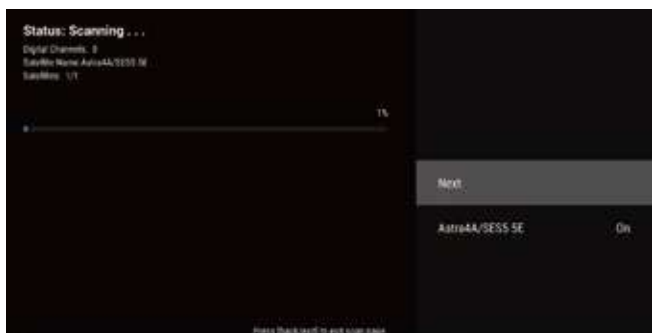
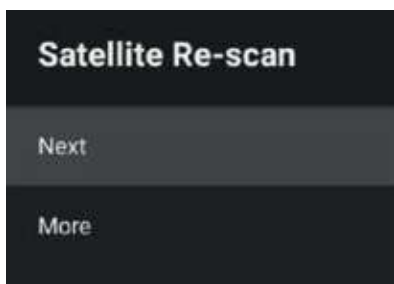

АРНА (ATV)

1. БАСТАПҚЫ интерфейсте «Кірістер» белгішесін таңдаңыз, сосын кіріс ресурстар тізімін ашу үшін ОК түймесін басып, «ATV» тармағын таңдаңыз.



2. Мәзір->Параметрлер->Арна->Арналар.

3. Ішкі мәзірді таңдаңыз, сонда арна іздеу, іздеуді жаңарту, аналогтік арнаны қолмен іздеу, т.б. әрекеттерді орындауға болады.

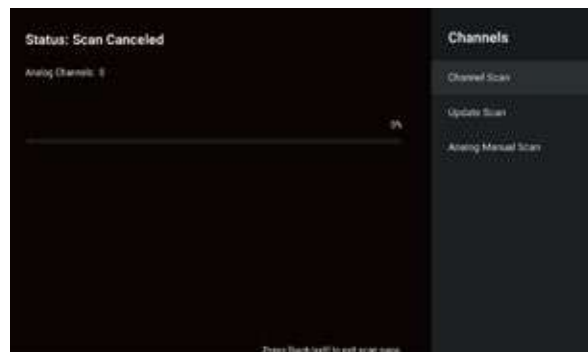

Арналар іздеу: Автоматты іздеу платформасының интерфейсіне тікелей кіріңіз.

Іздеуді жаңарту: Станциядан тыс жиілік нүктелерін автоматты түрде қайта іздейді.

Аналогтік қолмен іздеу: ATV станциясын қолмен іздейді. Жиілік нүктесін енгізгеннен кейін, станцияны іздеу үшін жоғары-төмен қарай таңдауға болады.

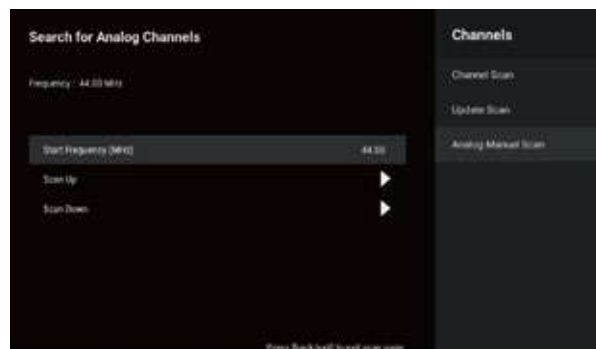

Арнаны өткізіп жіберу / Арнаны ауыстыру / Арнаны жылжыту / Арнаны өзгерту / Арнаны жою: Опцияны таңдау үшін ▲/▼ түймесін басыңыз, сосын ішкі мәзірге кіру үшін ОК түймесін басыңыз.

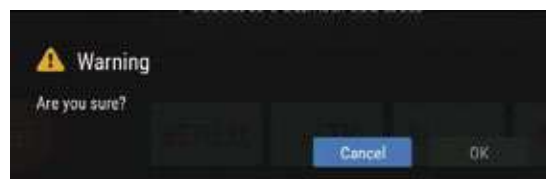

Арналар тізімін тазалау: Опцияны таңдау үшін ▲/▼ түймесін басыңыз, сосын тазалауды таңдау үшін ОК түймесін басыңыз.

ТІРКЕЛГІЛЕР ЖӘНЕ ЖҮЙЕГЕ КІРУ

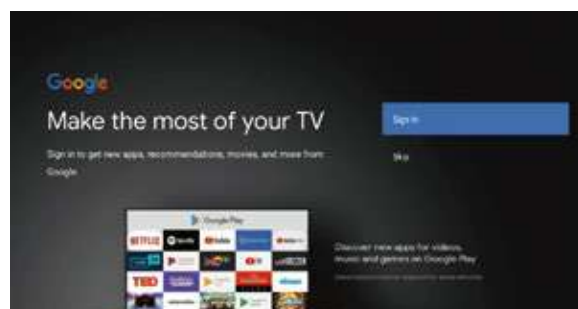

ҚОЛДАНБАЛАР

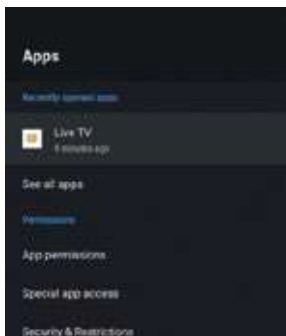

Бұл мәзірде ҚОЛДАНБА рұқсаттарын орнатуға және қолданбалар тізімін оқуға болады.

1. Орнатқыңыз келгенді таңдау үшін ▲/▼ түймесін басыңыз.
2. Реттеу үшін ОК түймесін басыңыз.
3. Реттеп болған соң алдыңғы мәзірге оралу үшін BACK түймесін басыңыз.

ҚҰРЫЛҒЫНЫҢ ПАРАМЕТРЛЕРІ

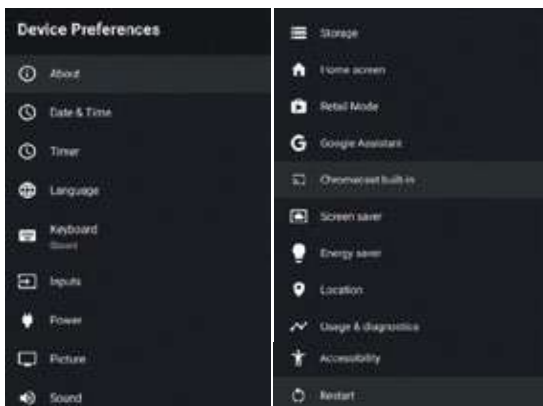

Бұл мәзірде теледидар туралы ақпаратты және параметрлерді оқуға болады.

1. Орнатқыңыз келгенді таңдау үшін ▲/▼ түймесін басыңыз.
2. Реттеу үшін ОК түймесін басыңыз.
3. Реттеп болған соң алдыңғы мәзірге оралу үшін BACK түймесін басыңыз.

МӘЗІР ТУРАЛЫ

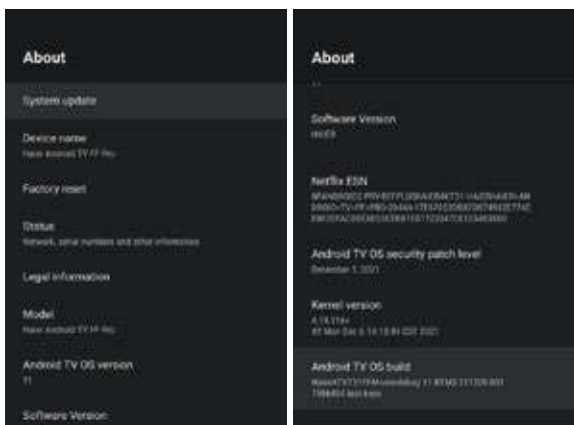

Бұл мәзірде жүйені жаңартуға, зауыттық параметрлерді қалпына келтіруге және теледидар туралы ақпаратты оқуға болады.

КҮН ЖӘНЕ УАҚЫТ



Автоматты күн мен уақыт – Опцияны таңдау үшін ▲/▼ түймесін басыңыз, ішкі мәзірге кіру үшін ОК түймесін басыңыз. (Таңдаулы: Желі берген уақытты пайдалану, Өшірулі)

ЕСКЕРТПЕ

- Күн мен уақыт параметрлерін қолмен реттеу **Автоматты күн мен уақыт** параметрін **ӨШІРУЛІ** күйге автоматты түрде өзгертеді.

Күнді орнату – Опцияны таңдау үшін ▲/▼ түймесін басыңыз, ішкі мәзірге кіру үшін ОК түймесін басыңыз.

Уақытты орнату – Опцияны таңдау үшін ▲/▼ түймесін басыңыз, ішкі мәзірге кіру үшін ОК түймесін басыңыз.

Уақыт белдеуін орнату – Опцияны таңдау үшін ▲/▼ түймесін басыңыз, ішкі мәзірге кіру үшін ОК түймесін басыңыз.

24 сағаттық форматты пайдалану – Опцияны таңдау үшін ▲/▼ түймесін басыңыз, ҚОСУЛЫ/ӨШІРУЛІ тармағын таңдау үшін ОК түймесін басыңыз.

ТАЙМЕР

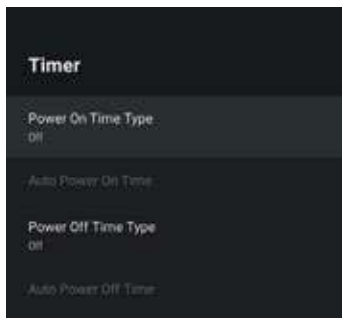

Қосу уақытының үлгісі – Опцияны таңдау үшін ▲/▼ түймесін басыңыз, ҚОСУЛЫ/ӨШІРУЛІ/БІР РЕТ тармағын таңдау үшін ОК түймесін басыңыз.

Автоматты қосу уақыты – Опцияны таңдау үшін ▲/▼ түймесін басыңыз, ішкі мәзірге кіру үшін ОК түймесін басыңыз.

Өшіру уақытының үлгісі – Опцияны таңдау үшін ▲/▼ түймесін басыңыз, ҚОСУЛЫ/ӨШІРУЛІ/БІР РЕТ тармағын таңдау үшін ОК түймесін басыңыз.

Автоматты өшіру уақыты – Опцияны таңдау үшін ▲/▼ түймесін басыңыз, ішкі мәзірге кіру үшін ОК түймесін басыңыз.

ТІЛ

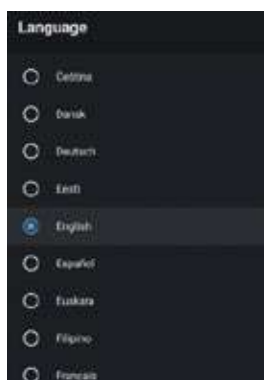

Тіл – Опцияны таңдау үшін ▲/▼ түймесін басыңыз, сосын таңдалған тілге өту үшін **ОК** түймесін басыңыз.

ПЕРНЕТАҚТА

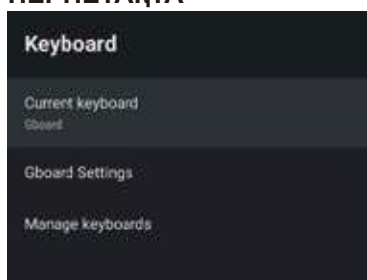

Ағымдағы пернетақта – Опцияны таңдау үшін ▲/▼ түймесін басыңыз, ішкі мәзірге кіру үшін **ОК** түймесін басыңыз.

Gboard параметрлері – Опцияны таңдау үшін ▲/▼ түймесін басыңыз, ішкі мәзірге кіру үшін **ОК** түймесін басыңыз.

Пернетақталарды басқару – Опцияны таңдау үшін ▲/▼ түймесін басыңыз, сосын ішкі мәзірге кіру үшін **ОК** түймесін басыңыз.

КІРІСТЕР

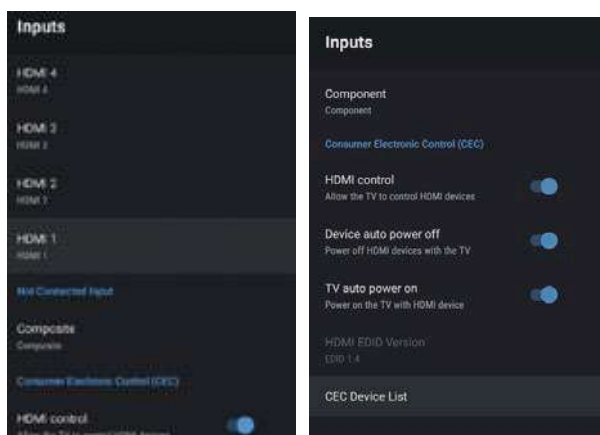

Кірістер – Опцияны таңдау үшін ▲/▼ түймесін басыңыз, сосын ішкі мәзірге кіру үшін **ОК** түймесін басыңыз.

HDMI басқару – Опцияны таңдау үшін ▲/▼ түймесін басыңыз, ҚОСУЛЫ/ӨШІРУЛІ тармағын таңдау үшін **ОК** түймесін басыңыз.

Құрылғыны автоматты өшіру – Опцияны таңдау үшін ▲/▼ түймесін басыңыз, ҚОСУЛЫ/ӨШІРУЛІ тармағын таңдау үшін **ОК** түймесін басыңыз.

Теледидарды автоматты қосу – Опцияны таңдау үшін ▲/▼ түймесін басыңыз, ҚОСУЛЫ/ӨШІРУЛІ тармағын таңдау үшін **ОК** түймесін басыңыз.

HDMI EDID нұсқасы – EDID нұсқасын көрсетеді.

СЕС құрылғылар тізімі – Опцияны таңдау үшін ▲/▼ түймесін басыңыз, сосын ішкі мәзірге кіру үшін **ОК** түймесін басыңыз.

ҚУАТ

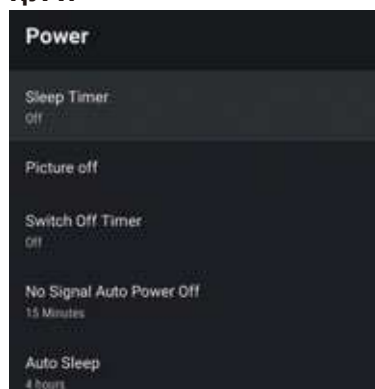

Ұйқы таймері – Опцияны таңдау үшін ▲/▼ түймесін басыңыз, ішкі мәзірге кіру үшін **ОК** түймесін басыңыз. (Таңдаулы: өшіру, 10 минут, 20 минут, 30 минут, 40 минут, 50 минут, 60 минут, 90 минут, 120 минут).

Кескінді өшіру – Опцияны таңдау үшін ▲/▼ түймесін басыңыз, ҚОСУЛЫ/ӨШІРУЛІ тармағын таңдау үшін **ОК** түймесін басыңыз.

Өшіру таймері – Опцияны таңдау үшін ▲/▼ түймесін басыңыз, ішкі мәзірге кіру үшін **ОК** түймесін басыңыз. (Таңдаулы: өшіру, 30 минут, 60 минут, 90 минут, 120 минут, 150 минут, 180 минут, 210 минут, 240 минут)

Сигналсыз автоматты өшіру – Опцияны таңдау үшін ▲/▼ түймесін басыңыз, ішкі мәзірге кіру үшін **ОК** түймесін басыңыз. (Таңдаулы: өшіру, 5 минут, 10 минут, 15 минут, 30 минут, 60 минут).

Автоматты ұйықтау – Опцияны таңдау үшін ▲/▼ түймесін басыңыз, ішкі мәзірге кіру үшін **ОК** түймесін басыңыз. (Таңдаулы: Ешқашан, 4 сағат, 6 сағат, 8 сағат).

КЕСКІН

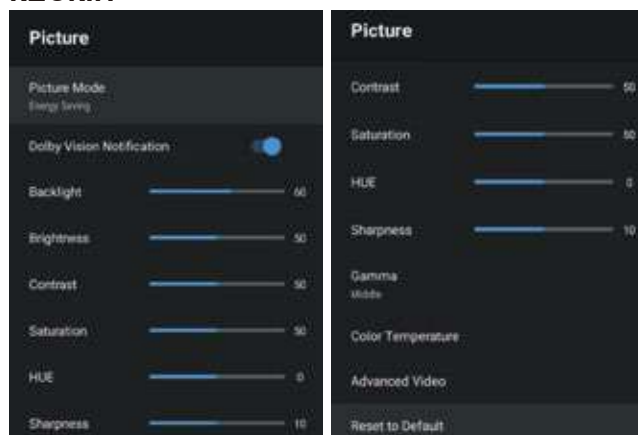

Кескін режимі – Опцияны таңдау үшін ▲/▼ түймесін басыңыз, ішкі мәзірге кіру үшін **ОК** түймесін басыңыз. (Таңдаулы: Пайдаланушы, Стандартты, Шынайы, Спорт, Фильм, Ойын, Қуат үнемдеу).

Dolby Vision хабарландыруы – Опцияны таңдау үшін ▲/▼ түймесін басыңыз, ҚОСУЛЫ/ӨШІРУЛІ тармағын таңдау үшін ОК түймесін басыңыз.

Артқы жарық/Жарықтық/Контраст/Қанықтық/Реңк/Айқындық – Опцияны таңдау үшін ▲/▼ түймесін басыңыз. Параметрді кеміту үшін ◀ түймесін басыңыз. Параметрді арттыру үшін ▶ түймесін басыңыз.

Гамма – Опцияны таңдау үшін ▲/▼ түймесін басыңыз, сосын ішкі мәзірге кіру үшін ОК түймесін басыңыз. (Таңдаулы: Қараңғы, орташа, ашық).

Түс температурасы – Опцияны таңдау үшін ▲/▼ түймесін басыңыз, ішкі мәзірге кіру үшін ОК түймесін басыңыз.

Кеңейтілген бейне – Опцияны таңдау үшін ▲/▼ түймесін басыңыз, ішкі мәзірге кіру үшін ОК түймесін басыңыз.

Әдепкі қалпына келтіру – Барлық параметрді зауыттық мәндеріне қайтарыңыз.

ДЫБЫС



Жүйе дыбыстары – Опцияны таңдау үшін ▲/▼ түймесін басыңыз, «Қосұлы/Өшірулі» тармағын таңдау үшін ОК түймесін басыңыз.

Дыбыс стилі – Опцияны таңдау үшін ▲/▼ түймесін басыңыз, ішкі мәзірге кіру үшін ОК түймесін басыңыз. (Таңдаулы: пайдаланушы, стандартты, спорт, фильм, музыка, жаңалықтар, авто).

Баланс/басс/жоғарғы жиілік – Опцияны таңдау үшін ▲/▼ түймесін басыңыз. Параметрді кеміту үшін ◀ түймесін басыңыз. Параметрді арттыру үшін ▶ түймесін басыңыз.

dbx - теледидар – Опцияны таңдау үшін ▲/▼ түймесін басыңыз, сосын ішкі мәзірге кіру үшін ОК түймесін басыңыз.

Көлемді дыбыс – Опцияны таңдау үшін ▲/▼ түймесін басыңыз, ҚОСУЛЫ/ӨШІРУЛІ тармағын таңдау үшін ОК түймесін басыңыз.

Эквалайзер мәліметі – Опцияны таңдау үшін ▲/▼ түймесін басыңыз, ішкі мәзірге кіру үшін ОК түймесін басыңыз.

Динамик кідірісі – Опцияны таңдау үшін ▲/▼ түймесін басыңыз. Параметрді кеміту үшін ◀ түймесін басыңыз. Параметрді арттыру үшін ▶ түймесін басыңыз.

eARC – Опцияны таңдау үшін ▲/▼ түймесін басыңыз, сосын «Авто/Өшірулі» тармағын таңдау үшін ОК түймесін басыңыз.

Цифрлық шығыс – Опцияны таңдау үшін ▲/▼ түймесін басыңыз, сосын ішкі мәзірге кіру үшін ОК түймесін басыңыз. (Таңдаулы: Авто, байпас, PCM, Dolby Digital Plus, Dolby Digital).

Цифрлық шығыс кідірісі – Опцияны таңдау үшін ▲/▼ түймесін басыңыз. Параметрді кеміту үшін ◀ түймесін басыңыз. Параметрді арттыру үшін ▶ түймесін басыңыз.

Дыбыс деңгейін автоматты басқару – Опцияны таңдау үшін ▲/▼ түймесін басыңыз, сосын ҚОСУЛЫ/ӨШІРУЛІ тармағын таңдау үшін ОК түймесін басыңыз.

Арна санын азайту режимі – Опцияны таңдау үшін ▲/▼ түймесін басыңыз, сосын ішкі мәзірге кіру үшін ОК түймесін басыңыз. (Таңдаулы: стерео, көлемді).

Dolby дыбысын өңдеу – Опцияны таңдау үшін ▲/▼ түймесін басыңыз, сосын ҚОСУЛЫ/ӨШІРУЛІ тармағын таңдау үшін ОК түймесін басыңыз.

Әдепкі қалпына келтіру – Барлық параметрді зауыттық мәндеріне қайтарыңыз.

ЖАД



Ішкі ортақ жад – Опцияны таңдау үшін ▲/▼ түймесін басыңыз, сосын ішкі мәзірге кіру үшін ОК түймесін басыңыз.

Алынбалы жад – Опцияны таңдау үшін ▲/▼ түймесін басыңыз, сосын ішкі мәзірге кіру үшін ОК түймесін басыңыз. (Ескертпе: қолжетімді сыртқы құрылғыларды көрсетіңіз)

БАСТАПҚЫ ЭКРАН



Бұл мәзірде арналар, қолданбалар, ашық ресурсты лицензиялар орнатуға, анықтауға болады.

1. Орнатқыңыз келгенді таңдау үшін ▲/▼ түймесін басыңыз.
2. Реттеу үшін ОК түймесін басыңыз.
3. Реттеп болған соң алдыңғы мәзірге оралу үшін BACK түймесін басыңыз.

БӨЛШЕК САУДА РЕЖИМИ

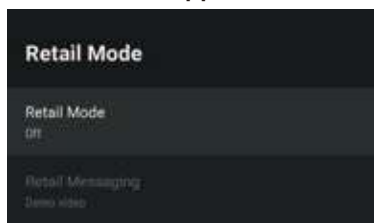

Бөлшек сауда режимі – Опцияны таңдау үшін ▲/▼ түймесін басыңыз, ҚОСУЛЫ/ӨШІРУЛІ тармағын таңдау үшін ОК түймесін басыңыз.

Бөлшек сауда хабар алмасуы – Опцияны таңдау үшін ▲/▼ түймесін басыңыз, сосын ішкі мәзірге кіру үшін ОК түймесін басыңыз. (Ескертпе: демо бейне, e-POP сол жақтан, e-POP астынан)

GOOGLE КӨМЕКШІСІ

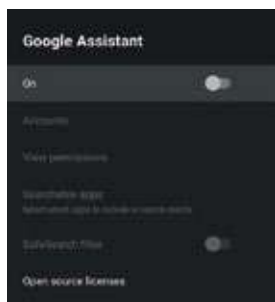

Бұл мәзірде іздеуге болатын қолданбаларды, қауіпсіз іздеу сүзгісін, ашық ресурсты лицензияларды орнатуға, кемсітетін сөздерге тыйым салуға болады.

1. Орнатқыңыз келгенді таңдау үшін ▲/▼ түймесін басыңыз.
2. Реттеу үшін ОК түймесін басыңыз.
3. Реттеп болған соң алдыңғы мәзірге оралу үшін BACK түймесін басыңыз.

КІРІСТІРІЛГЕН CHROMECAS

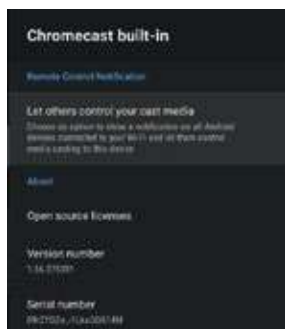

Бұл мәзірде Chromecast туралы ақпаратты және параметрлерді оқуға болады.

1. Орнатқыңыз келгенді таңдау үшін ▲/▼ түймесін басыңыз.
2. Реттеу үшін ОК түймесін басыңыз.
3. Реттеп болған соң алдыңғы мәзірге оралу үшін BACK түймесін басыңыз.

ЭКРАН САҚТАҒЫШ

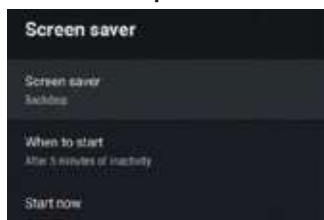

Экран сақтағыш – Опцияны таңдау үшін ▲/▼ түймесін басыңыз, сосын ішкі мәзірге кіру үшін ОК түймесін басыңыз. (Таңдаулы: экранды өшіру, фон, түстер)

Бастайтын кезде – Опцияны таңдау үшін ▲/▼ түймесін басыңыз, сосын ішкі мәзірге кіру үшін ОК түймесін басыңыз. (Таңдаулы: 5 минут, 15 минут, 30 минут, 1 сағат, 2 сағат).

Қазір бастау – Опцияны таңдау үшін ▲/▼ түймесін басыңыз, сосын экран сақтағышқа кіру үшін ОК түймесін басыңыз.

ҚУАТ ҮНЕМДЕГІШ

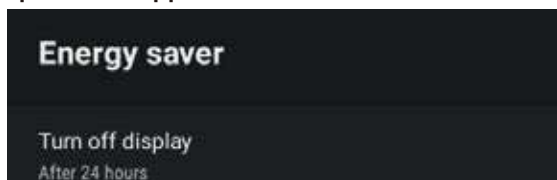

Қазір бастау – Опцияны таңдау үшін ▲/▼ түймесін басыңыз, сосын ішкі мәзірге кіру үшін ОК түймесін басыңыз. (Таңдаулы: 15 минут, 30 минут, 1 сағат, 4 сағат, 8 сағат, 12 сағат, 24 сағат, ешқашан).

ОРЫН

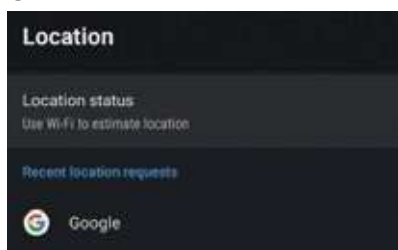

Орын күйі – Опцияны таңдау үшін ▲/▼ түймесін басыңыз, сосын ішкі мәзірге кіру үшін ОК түймесін басыңыз. (Таңдаулы: орын анықтау үшін Wi-Fi пайдаланыңыз, өшірулі)

ПАЙДАЛАНУ ЖӘНЕ ДИАГНОСТИКА

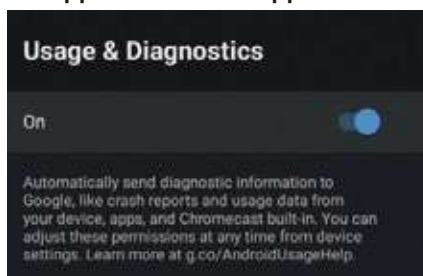

Пайдалану және диагностика – Опцияны таңдау үшін ▲/▼ түймесін басыңыз, ҚОСУЛЫ/ӨШІРУЛІ тармағын таңдау үшін ОК түймесін басыңыз.

АРНАЙЫ МҮМКІНДІКТЕР

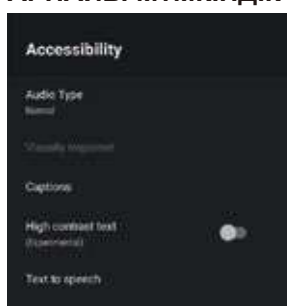

Дыбыс түрі – Опцияны таңдау үшін ▲/▼ түймесін басыңыз, сосын ішкі мәзірге кіру үшін **OK** түймесін басыңыз.

(Таңдаулы: қалыпты, аудио сипаттама, ауызша субтитр, есту мүшесі нашарлаған, аудио сипаттама және ауызша субтитр)

Көру мүшесі нашарлаған – Опцияны таңдау үшін ▲/▼ түймесін басыңыз, сосын ішкі мәзірге кіру үшін **OK** түймесін басыңыз.

DAC- 4 диалогін жетілдіру – Опцияны таңдау үшін ▲/▼ түймесін басыңыз, сосын ішкі мәзірге кіру үшін **OK** түймесін басыңыз. (Таңдаулы: өшірулі, төмен, орташа, жоғары)

Бас әріптер – Опцияны таңдау үшін ▲/▼ түймесін басыңыз, сосын ішкі мәзірге кіру үшін **OK** түймесін басыңыз.

Жоғары контрастылы мәтін – Опцияны таңдау үшін ▲/▼ түймесін басыңыз, сосын **ҚОСУЛЫ/ӨШІРУЛІ** тармағын таңдау үшін **OK** түймесін басыңыз.

Жазудан сөйлеуге – Опцияны таңдау үшін ▲/▼ түймесін басыңыз, сосын ішкі мәзірге кіру үшін **OK** түймесін басыңыз.

ЗАУЫТТЫҚ ПАРАМЕТРЛЕРДІ ҚАЛПЫНА КЕЛТІРУ

Ішкі мәзірге кіру үшін **OK** түймесін басыңыз.

Барлығын қалпына келтіріңіз, өшіріңіз.

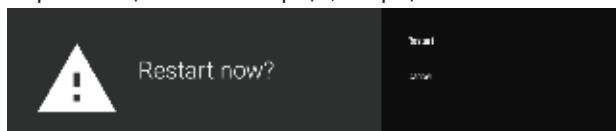

ҚАШЫҚТЫҚТАН БАСҚАРУ ҚҰРАЛЫ ЖӘНЕ АКСЕССУАРЛАР

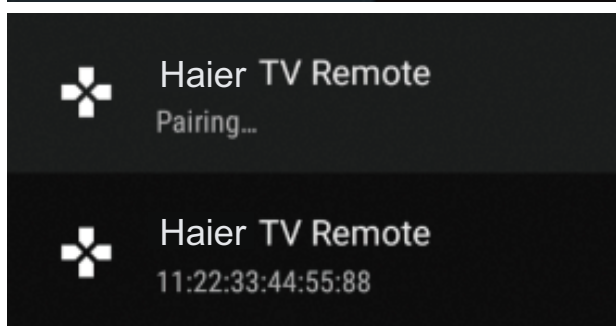
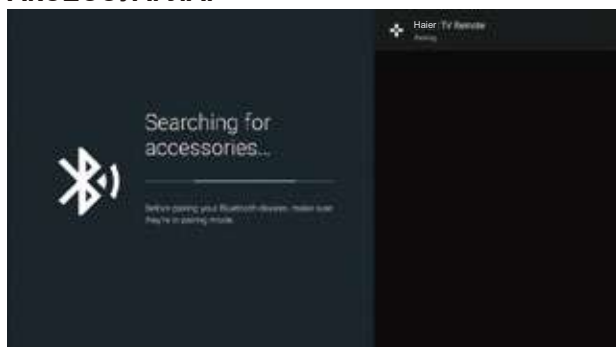

Бұл мәзірде Bluetooth құрылғыларын жұптастыруға болады.

1. Қашықтан басқару құралының астыңғы жағындағы «←» және «▶» түймелерін 5 секунд басып тұрыңыз.
2. Жарық диодты шам жыпылықтай бастағанда, оны жіберіңіз. Қашықтан басқару құралы жұптастыру сигналын теледидарға жібереді және қашықтан басқару құралы туралы ақпаратты экранның оң жағынан көрсетеді.
3. Жұптастыруды көрсету үшін **OK** түймесін басыңыз. Егер «жұптастырылған» көрсетілсе, сәтті қосылды.
4. Егер «жұптастыру мүмкін болмады» пайда болса, қосылмай қалды. 30 секунд күтіңіз, сосын алдыңғы қадамдарды қайталау үшін қашықтан басқару құралының астыңғы жағындағы «←» және «▶» түймелерін 5 секунд басып тұрыңыз.
5. Алдыңғы мәзірге қайту үшін «←» түймесін басыңыз.

МУЛЬТИМЕДИАЛЫҚ ОЙНАТҚЫШТЫ ҚОСУ ЖӘНЕ ПАЙДАЛАНУ

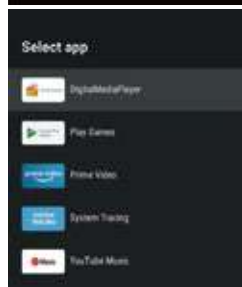

1. БАСТАПҚЫ интерфейсте қолданбаны қосу үшін **ҚОЛДАНБА** бағанынан + белгішесін таңдаңыз, сосын **OK** түймесін басыңыз. Мультимедиалық ойнатқыш қолданбасын таңдау үшін жоғары-төмен бағытты пернені басыңыз, сосын оны БАСТАПҚЫ интерфейске қосу үшін **OK** түймесін басыңыз.



2. Мультимедиалық ойнатқышқа кіру және бейне, фото, аудио файлдарды көрсету үшін **OK** пернесін таңдаңыз. USB флэш құралын салған соң, USB флэш құралындағы тиісті файлдарды көруге болады (FAT32 форматы).

ЕСКЕРТПЕ

Мәзір теледидарды қашан сатып алғаныңызға байланысты әр түрлі болуы мүмкін.



Хендс-фри дауыспен басқару мәзірін ашу үшін солға, ал жабу үшін оңға қарай ауыстырыңыз.

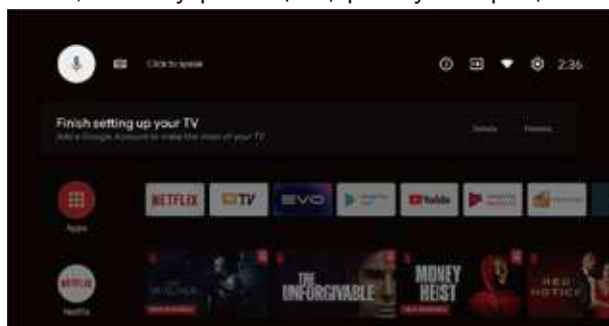

1. Қосқышты экранның ортасына қарай жылжытыңыз. (Әдепкі мәні бойынша ашылады)

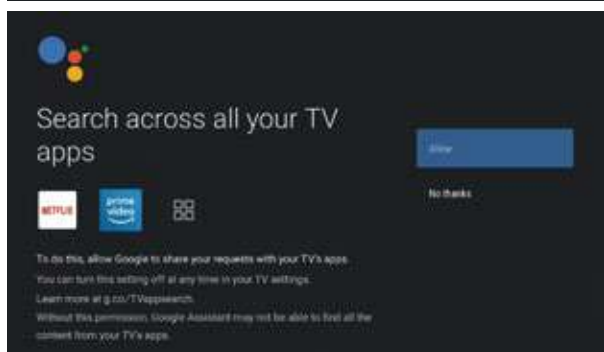
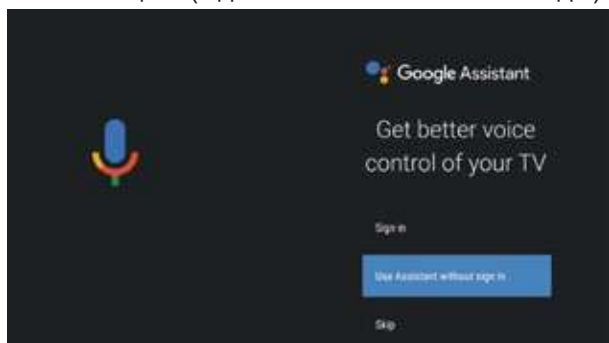

2. Қашықтан басқару құралын пайдаланып, микрофон белгішесін басыңыз. Google көмекшісінің параметрлерін таңдаңыз, сосын жүйеге кіру опциясын таңдаңыз немесе «Жүйеге кіру → Рұқсат ету» опциясынсыз көмекшіні пайдаланыңыз.

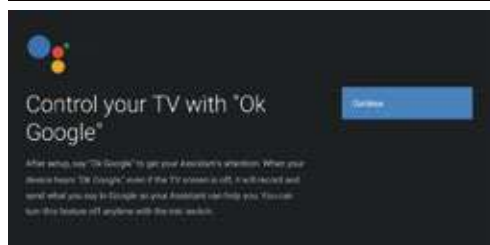
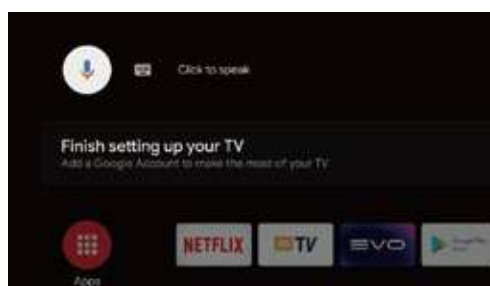

3. «Ok Google» сөзі арқылы дауыспен басқару үшін микрофон белгішесін басып тұрыңыз.

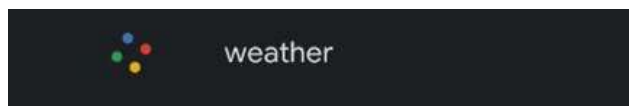
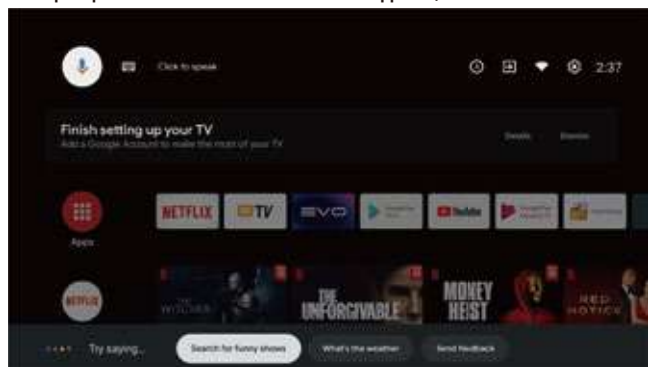

4. Микрофон белгішесін қайтадан басыңыз. «Google көмекшісі дайын емес!» шыққанда, жүйе дауыстық модульді іске қосады. Нұсқау өшкен соң, оны пайдалануға болады. Мысалы, «Ok Google, ауа райы» деген кезде хендс-фри дауыстық индикаторы жанып, ауа райы туралы ақпаратты көрсетеді.

- Бұл мүмкіндік үшін желіге қосылу керек. Желіге қосылмағанда немесе шектелген кезде, ағымдағы желі күні мен уақытын қолмен орнатып көріңіз.
- 5. Қолдау көрсетілетін Far Field Assistant тілдері — en-US/es-US, fr-FR, es-ES, ja-JP, ko-KR, de-DE, it-IT, en-GB, en-AU, en-IN/hi-IN, en-CA/fr-CA, es-MX, pt-BR, id-ID, sv-SE, vi-VN.

АҚАУЛАРДЫ ЖОЮ

Сервис орталығына Жүгінер алдында барлық параметрлерді тексеріңіз. Бұл кеңестер сіздің уақытыңыз бен ақшаңызды үнемдеуі мүмкін, себебі орнату мен күйге келтіру шығындары сіздің кепілдікпен жабылмайды.

Проблемалар	Жою жөніндегі ұсыныстар
"Обыр" немесе қосалқы суреттер	<ul style="list-style-type: none">• Бұл жоғары ғимараттар немесе жердің ландшафты ерекшеліктері байланысты антеннадан сигналдың нашар сапасы тудыруы мүмкін. Жоғары бағыттағы антеннаны пайдалану суретті жақсартуы мүмкін.
Қуаттау жоқ.	<ul style="list-style-type: none">• Теледидардың қуат кабелі розеткаға жалғанғанын тексеріңіз.• Теледидарды ажыратып, 60 секунд күтіңіз. Содан кейін ашаны розеткаға салып, теледидарды қайта қосыңыз.
Сурет жоқ	<ul style="list-style-type: none">• Теледидарға дұрыс қосылғанына көз жеткізу үшін теледидардың артқы жағындағы антеннаның байланысын тексеріңіз.• Хабар тарату станциясында ақаулар болуы мүмкін. Басқа арнаны қосып көріңіз.• Контраст пен жарықтықты реттеңіз.• Субтитр параметрлерін тексеріңіз. Кейбір субтитрлер сурет мәселелері жасай алады.
Суреті бар, алайда дыбыссыз.	<ul style="list-style-type: none">• Қашықтан басқару құралында немесе теледидардың бүйірлік басқару тақтасында VOL+ түймесін басу арқылы дыбыс деңгейін ұлғайтыңыз.• Дыбыс қосылғанына көз жеткізу үшін қашықтан басқару құралындағы MUTE түймесін басыңыз.
Дыбысы жақсы, алайда түстері көрнекісіз	<ul style="list-style-type: none">• Контраст пен жарықтықты реттеңіз.
Суреттің сапасы нашар	<ul style="list-style-type: none">• S-VHS камерасына, бейнекамераға және басқа да сыртқы құрылғыларға бір уақытта қосылған кезде сурет сапасы нашар болуы мүмкін. Сыртқы құрылғылардың бірін ажыратыңыз.
Суретте ақ дақтар көрінеді.	<ul style="list-style-type: none">• Антеннаның жалғасқанын тексеріңіз.
Көлденең пунктирлеу сызықтары	<ul style="list-style-type: none">• Бұл электр кедергілерінен туындауы мүмкін (мысалы, фен, неон жарығы және т.б.) жабдықты өшіріңіз.
Теледидар қашықтан басқару құралына жауап бермейді	<ul style="list-style-type: none">• Батареялар жұмыс істейтіндігін тексеріңіз. Қажет болғанда айырбастаңыз.• Теледидардағы қашықтан басқару сенсорының әйнегін тазалаңыз.• Теледидардың бүйірлік тақтасындағы түймелерді пайдалануды көріңіз.
Пиксельдер (нүктелер), әрқашан қараңғы немесе әрқашан ақ.	<ul style="list-style-type: none">• Теледидар жоғары технологиялы жарықдиодты пайдалану арқылы жасалған. Алайда, кейде пиксельдің ақауы байқалады. Құрылғының бұл түрі үшін бұл қалыпты және ақау болып саналмайды.

ЕСКЕРТПЕ

• Бұл өнімде өндіруде күрделі технологияны қажет ететін қосалқы пикселдерден тұратын панель пайдаланылады. Дегенмен экранда бірнеше ашық немесе қара пикселдер болуы мүмкін. Бұл пикселдер өнімнің жұмысына әсер етпейді.



Dolby, Dolby Vision, Dolby Atmos және қосарланған D таңбасы — Dolby Laboratories лицензиялық корпорациясының тіркелген сауда белгілері. Dolby Laboratories корпорациясының лицензиясы бойынша өндірілген. Құпия жарияланбаған жұмыстар. Copyright © 2012-2021 Dolby Laboratories. Барлық құқығы қорғалған.

ӨНІМДІ СЕРТИФИКАТТАУ

55" UHD цифрлық жарықдиодты теледидар

Суреттің сапасы:	UHD (аса жоғары анықтық) Сандық теледидарды сүйемелдеу Экран диагоналі: 139 см Айқындығы 3840 x 2160 нүкте, 60Hz.
Сандық декодер	DVB-T, DVB-C, DVB-T2, DVB-S2 16/32/64/128/256 QAM модуляция MPEG2, MPEG4, H.265
Қуат тұтыну	180W
Напряжение Ток	100-240V ~ 50/60 HZ
Жабдықтарды қосуға арналған интерфейстер:	1 Оптикалық порт 2 USB порты 1 RJ45 4 HDMI жалғағышы 1 видео-ұяшық 1 L ұяшық 1 ұяшық R 1 ұяшық RF 1 құлаққаптар ұяшығы 1 CI слоты Қолдау көрсетілетін жүйелер: PAL және SECAM Телеарналар жады: 1000(DTV), 100(ATV) Антенналық кіріс: 75 Ом, бейбаланстық AV Video кірісі: 75 Ом, 1V-P, RCA Av Audio кірісі: 20 кОм, 500 мВ (скз.) HDMI кірулеріндегі ажыратымдылықты қолдау: 480i, 480p, 720p, 1080i, 1080p, WiFi: Стандартты: IEEE 802.11a/b/g/n/ac .Жиілігі:2.4ГГц/5ГГц Bluetooth:V5.0
Дыбыстың сапасы:	Стерео дыбыстық жүйе. 2x13W Шығыстағы орташа дыбыс.
Күту режиміндегі тұтынылатын қуаты	≤ 0.5W
Цифрлық функциялар:	Цифрлық интерактивті қызметтерді қолдау. Цифрлық телемәтін. DVB хаттамасы арқылы таратылатын цифрлық субтитрлар сүйемелдеуі (цифрлық телерадиотарату) Автоматты баптау. Арналарды автоматты іздестіру. Бүгін және келесі күндердегі телебағдарламалар бағдарламасы. Апталық телегид (EPG). Теледидарлық приставкалар сүйемелдеуі CI-слот. Аудиодескрипция.
Қосымша функциялар:	UHF / VHF тюнер; Ұйқы таймері; ата-аналық бақылау; ДБП бейнесі мен мәтіні AAA типті екі батареядан жұмыс істейді (жеткізу жиынтығына енгізілген). VESA стандарты бойынша бекітпе: 400 x 200 мм Қаптамасының габариттері (Е x Б x Т): 1360x860x150 мм Тұғырға орныққан теледидардың габариттері (Е x Б x Т): 1229x782x 255 мм Түпқоймасы жоқ теледидар габариттері (Е x Б x Т): 1229x730x68 мм Қаптаманың салмағы: 18.7 кг Тұғырымен теледидардың салмағы: 15.2 кг Тұғырсыз теледидардың салмағы: 14.0 кг
Тасымалдау жәнасақтау	Қапталған теледидарларды +50-ден бастап -40 0С дейінгі Қоршаған ауатемпературасы және 75-тен 100 % дейінгі салыстырмалы ауа ылғалдылығы кезінде MEMCT 15150-69 5 тобына сәйкес келетін талаптарда барлық көліктүрлерімен тасымалдауға жатады. Теледидарларды +5-ден бастап +40 0С дейінгі Қоршаған ауа температурасы және ауада Қышқылды, сілтілі және басқа агрессивті Қоспалар болмаған кезде MEMCT 15150-69 бойынша 1 топ талаптарында жүзеге асырылады.

* Сипаттамалар анықтама үшін берілген.

Өнім технологиясының жаңартылуына байланысты айырмашылықтар болуы мүмкін.

Сипаттамаларының алдын ала ескертусіз өзгертілуі мүмкін.

ӨНІМДІ СЕРТИФИКАТТАУ

65" UHD цифрлық жарықдиодты теледидар

Суреттің сапасы:	UHD (жоғары айқындылық) сандық теледидар экран диагоналі: 165 см Айқындығы 3840 x 2160 нүкте, 60Hz .
Сандық декодер	DVB-T, DVB-C, DVB-T2, DVB-S2 16/32/64/128/256 QAM модуляция MPEG2, MPEG4, H.265
Қуат тұтыну	200W
Напряжение Ток	100-240V ~ 50/60 HZ
Жабдықтарды қосуға арналған интерфейстер:	1 Оптикалық порт 1 L ұяшық 2 USB порты 1 ұяшық R 1 RJ45 1 ұяшық RF 4 HDMI жалғағышы 1 құлаққаптар ұяшығы 1 видео-ұяшық 1 CI слоты Қолдау көрсетілетін жүйелер: PAL және SECAM Телеарналар жады: 1000(DTV), 100(ATV) Антенналық кіріс: 75 Ом, бейбаланстық AV Video кірісі: 75 Ом, 1V-P, RCA Av Audio кірісі: 20 кОм, 500 мВ (скз.) HDMI кірулеріндегі ажыратымдылықты қолдау: 480i, 480p, 720p, 1080i, 1080p, WiFi: Стандартты: IEEE 802.11a/b/g/n/ac .Жиілігі:2.4ГГц/5ГГц Bluetooth:V5.0
Дыбыстың сапасы:	Сtereo дыбыстық жүйе. 2 x 13W орташа шығыс қуаты.
Күту режиміндегі тұтынылатын қуаты	≤ 0.5W
Цифрлық функциялар:	Цифрлық интерактивті қызметтерді қолдау. Цифрлық телемәтін. DVB хаттамасы арқылы таратылатын цифрлық субтитрлар сүйемелдеуі (цифрлық телерадиотарату) Автоматты баптау. Арналарды автоматты іздестіру. Бүгін және келесі күндердегі телебағдарламалар бағдарламасы. Апталық телегид (EPG). Теледидарлық приставкалар сүйемелдеуі CI-слот. Аудиодескрипция.
Қосымша функциялар:	UHF / VHF тюнер; Ұйқы таймері; ата-аналық бақылау; ДБП бейнесі мен мәтіні AAA типті екі батареядан жұмыс істейді (жеткізу жиынтығына енгізілген). VESA стандарты бойынша бекітпе: 400 x 200 мм Қаптамасының габариттері (Е x Б x Т): 1615xX1015x170 мм Тұғырға орныққан теледидардың габариттері (Е x Б x Т): 1448x906x295 мм Түпқоймасы жоқ теледидар габариттері (Е x Б x Т): 1448x851 x68мм Қаптаманың салмағы: 25.85 кг Тұғырымен теледидардың салмағы: 19.7 кг Тұғырсыз теледидардың салмағы: 18.4 кг
Тасымалдау және сақтау	Қапталған теледидарларды +50-ден бастап -40 0С дейінгі Қоршаған ауа температурасы және 75-тен 100 % дейінгі салыстырмалы ауа ылғалдылығы кезінде MEMCT 15150-69 5 тобына сәйкес келетін талаптарда барлық көліктүрлерімен тасымалдауға жатады. Теледидарларды +5-ден бастап +40 0С дейінгі Қоршаған ауа температурасы және ауада Қышқылды, сілтілі және басқа агрессивті Қоспалар болмаған кезде MEMCT 15150-69 бойынша 1 топ талаптарында жүзеге асырылады.

* Сипаттамалар анықтама үшін берілген.

Өнім технологиясының жаңартылуына байланысты айырмашылықтар болуы мүмкін.

Сипаттамаларының алдын ала ескертусіз өзгертілуі мүмкін.

ТҰТЫНУШЫЛЫҚ ҚЫЗМЕТІ

Клиенттерді қолдау қызметі

Huep компаниясының тұтынушыларға қолдау көрсету қызметіне, сондай-ақ түпнұсқалық қосалқы бөлшектерді пайдалануға кеңес береміз. Егер сіздің тұрмыстық техникамен қиындықтарыңыз болса, алдымен «Ақауларды жою» бөлімін оқып шығыңыз.

Егер де сіз проблемаңыздың шешімін таба алмаған болсаңыз, мынаған жүгініңіз:

— біздің ресми дилерімізге немесе

— колл-орталыққа қоңырау шалыңыз:

8-800-250-43-05 (РФ),

8-10-800-2000-17-06 (РБ),

00-800-2000-17-06 (Узбекистан),

0-800-308-989 (Украина),

— www.haier-europe.com, сайтына кіріңіз, онда сіз қызмет көрсету туралы сұрау жібере аласыз және жиі қойылатын сұрақтарға жауап таба аласыз.

Қызмет көрсету орталығына хабарласқан кезде, төмендегі ақпаратты дайындаңыз, ол сіз төлтеушінің атына және тексеруге болады:

Моделі _____

Сериялық нөмірі _____

Сатылған күні _____

Сонымен қатар, кепілдігінің және сатылғаны туралы құжаттардың болуын тексеріңіз.



Маңызды! Құралда сериялық нөмірінің болмауы өндіруші үшін құралды сәйкестендіруді және нәтижесінде кепілдік қызмет көрсетуді мүмкін емес етеді.

Құралдан зауыттық сәйкестендіру тақтайшаларын алып тастауға тыйым салынады. Зауыттық тақтайшалардың болмауы кепілдік міндеттемелерді орындаудан бас тартуға себеп болуы мүмкін.

Осы құжатқа алдын ала ескертусіз бір өзгерістердің енгізілуі мүмкін. Өндіруші бұдан әрі ескертусіз бұйымның дизайны мен жабдықтарына өзгерістер енгізуге құқылы.

КЕПІЛДІК ТАЛОНЫ

Құрметті сатып алушы!

Келесі мекенжайда орналасқан «Хайер» корпорациясы: S401 кеңсе, Хайер бренд билдинг, Хайер Индастри парк Хай-тек зон, Лаошан Дистрикт, Циндао, Қытай, сіздің таңдауыңыз үшін сізге алғыс білдіреді, осы бұйымның жоғары сапасы мен мүлтіксіз қызмет етуіне оның пайдалану ережелерін сақтағанда кепілдік береді. Теледидарлардың қызмет етулерінің мерзімі бұйым соңғы тұтынушыға табыс еткіген күннен бастап 5 жыл. Өнімнің жоғары сапасын есепке алғанда пайдаланудың нақты мерзімі ресмиден айтарлықтай артып кетуі мүмкін. Бүкіл өнім пайдаланудың жағдайларын есепке алумен жасалған және техникалық талаптарға сәйкестікке тиісті сертификаттаудан өткен. Бұйымның қызмет ету мерзімі аяқталғаннан кейін профилактикалық жұмыстарды жүргізу және бұйымды әрі қарай пайдалану бойынша ұсыныстар алу үшін Хайер Авторландырылған серіктестігіне жүгінуді ұсынамыз. Жаңсақтықтарға жол бермеу үшін сізден сатып алғанда пайдалану жөніндегі нұсқаулықпен, кепілдікті міндеттемелермен мұқият танысып алуды және кепілдік талонның дұрыс толтырылуын тексеруді сұраймыз. Кепілдік талон қате немесе толық емес толтырылған жағдайда сатушы ұйымға жүгініңіз. Бұл бұйым тұрмыстық мақсаттың техникалық күрделі тауары болып табылады. Егер сіз сатып алған бұйым арнайы орнатуды немесе қосылуды талап ететін болса, сізге Хайер Авторландырылған серіктесіне жүгінуді қалай ұсынамыз. Осы кепілдік талонмен «Хайер» Корпорациясы бұйымның кемшіліктері анықталған жағдайда тұтынушылар құқықтарын қорғау туралы қолданыстағы заңнамамен, басқа нормативтік актілермен бекітілген тұтынушылар талаптарын қанағаттандыру бойынша міндеттемелерді өзіне алғанын растайды. Алайда, «Хайер» Корпорациясы төменде мазмұндалған шарттар сақталмаған жағдайда кепілдікті қызмет көрсетуден бас тарту құқығын өзіне қалдырады.

Кепілдікті қызмет көрсетудің шарттары:

Кепілдікті қызмет көрсету тек қана белгіленген үлгідегі кепілдік талонымен жиынтықталған бұйымдарға қатысты болады. «Хайер» Корпорациясы тауар тұтынушыға табыс етілген күннен бастап 12 ай кепілдік мерзімді орнатады. Ықтимал жаңсақтықтарға жол бермеу үшін қызмет ету мерзімі ішінде бұйымға сатылған кезде қоса тіркелетін құжаттарды (тауарық чек, кассалық чек, пайдалану жөніндегі нұсқаулық, кепілдік талоны) сақтап қойыңыз. Жөндеу үшін пайдаланылған қосалқы бөлшектер және ауыстырылған блоктар жаңа, сонымен қатар қайта қалпына келтірілген болуы мүмкін.

Авторландырылған серіктестердің ЕАЭО өңіріндегі толық тізімін сіз келесі телефондар арқылы «Хайер» Ақпараттық орталығында біле аласыз:

8-800-250-43-05- Ресей Тұтынушыларына арналған (Ресей өңірлерінен тегін қоңырау шалу)

8-10-800-2000-17-06 - Беларусь Тұтынушыларына арналған (Беларусь өңірлерінен тегін қоңырау шалу)

0-800-308-989- Украина Тұтынушыларына арналған (Украина өңірлерінен тегін қоңырау шалу)

00-800-2000-17-06 - Өзбекстан Тұтынушыларына арналған (Өзбекстан өңірлерінен тегін қоңырау шалу)

немесе сайтта: www.haier-europe.com немесе келесі электрондық пошта арқылы сұрату жасап біле аласыз: help@haieronline.ru Авторландырылған серіктестердің деректері өзгеріп кетуі мүмкін, анықтамалар үшін «Хайер» Ақпараттық орталығына жүгініңіз.

Кепілдік міндеттемелер ақаулықтары келесілердің салдарынан пайда болған бұйымдарға қатысты болмайды:

- тұтынушының тауарды пайдалану, сақтау және/немесе тасымалдау жағдайлары мен ережелерін бұзуы;
- бұйымды қате орнату, баптау және/немесе іске қосу;
- электрлік қосылулармен жұмыстар технологиясын бұзу, сонымен қатар бұйымды монтаждауға құжатпен расталған тиісті біліктілігі жоқ тұлғаларды тарту;
- пайдалану бойынша нұсқаулық талап еткен жағдайда бұйымға уақтылы техникалық қызмет көрсетілмегенде;
- бұйымның осы түріне сәйкес келмейтін жуғыш құралдарды пайдалану, сонымен қатар жуғыш құралдардың ұсынылған мөлшерлемесінен асып кеткенде;
- бұйымды ол арналмаған мақсаттарда пайдаланғанда;
- үшінші тұлғалардың әрекеттерінен: уәкілеттері жоқ тұлғалардың жөндеуі немесе өндіруші рұқсат етпеген құрылымдық немесе сызбалы техникалық өзгерістерді енгізуі;
- Мемлекеттік Техникалық Стандарттардан (MEMCT-ден) және қуат беру желілердің нормаларынан ауытқу;
- еңсерілмейтін күш әрекеттерінен (апат, өрт, найзағай және т. б.);
- жазатайым оқиғалардан, тұтынушының немесе үшінші тұлғалардың қасқана немесе абайсыз әрекеттерінен
- бұйымның ішіне бөгде заттардың, заттектердің, сұйықтықтардың, жәндіктердің, жәндіктердің тіршілік әрекеттерінің өнімдерінің түсуінен пайда болған бұзылулар анықталса;
- бұйымды кәсіпкерлік қызмет үшін пайдалану.

Кепілдікті қызмет көрсету жұмыстардың келесі түрлеріне қатысты болмайды:

- бұйымды пайдаланатын жерде орнату іске қосуға;
- тұтынушыға бұйымды пайдалану жөнінде нұсқау және кеңес беруге;
- бұйымды сыртынан немесе ішінен тазартуға.

Кепілдікті қызмет көрсетуге төменде аталған шығыс материалдар мен керек-жарақтар жатпайды:

- басқару пульстері, аккумуляторлық батареялар, қуат беру элементтері, қуат берудің сыртқы блоктары және зарядтау құрылғылары, жалғағыштары бар біріктірілген сымдар;
- бұйымға қосымша тіркелетін құжаттама.

Пайдалану жөніндегі нұсқаулыққа толықтырулар:

- «Хайер» Корпорациясы тұтынушы бұйымды пайдаланғанда құпия немесе дербес ақпаратты жоғалтқаны үшін жауапты болмайды.
- үшінші тұлғалардың қызмет көрсетуі және/немесе бағдарламалық қамтымды орнатуы алдын ала ескертусіз өзгертуі, уақытша тоқтатуы немесе тоқтатуы мүмкін.

Маңызды! Аспапта сериялық нөмірдің болмауы Өндірушіге аспапты сәйкестендіруге, және де, нәтиже ретінде, оған кепілдікті қызмет көрсетуге мүмкіндік бермейді. Аспаптан зауыттық сәйкестендіруші тақтайшаларды алып тастауға тыйым салынады. Зауыттық тақтайшалардың болмауы кепілдікті міндеттемелерді орындаудан бас тартудың себебіне айналуы мүмкін.

Ресми атауы	Қала	Клиентке арналған телефон	Мекенжайы
«Единая служба сервиса А-Айсберг» жабық акционерлік қоғамы	Мәскеу	8-800-250-43-05	127644, Мәскеу қ., Вагоно-ремонтная көш., 10 үй, 1-құр.
«Авторизованный Центр «Пионер Сервис» жауапкершілігі шектеулі қоғамы	Санкт-Петербург	8-800-250-43-05	191040, Санкт-Петербург қ., Лиговский даңғ., 52 үй, А-лит.
«Архсервис- центр» жауапкершілігі шектеулі қоғамы	Архангельск	8-800-250-43-05	163000 Архангельск қ., Воскресенская көш., 85 үй
«Техинсервис» жауапкершілігі шектеулі қоғамы	Сочи	8-800-250-43-05	354068, Сочи қ., Донская көш., 3
«ТехноВидеоСервис» жауапкершілігі шектеулі қоғамы	Қазан	8-800-250-43-05	420100, Қазан, Проточная көш., 8 үй,
ДОМСЕРВИС жауапкершілігі шектеулі қоғамы	Владимир	8-800-250-43-05	600017, Владимир қ., Батурин көш., 39 үй
ТРАНССЕРВИС жауапкершілігі шектеулі қоғамы - Краснодар	Краснодар	8-800-250-43-05	350058, Краснодар қ., Кубанская көш., 47
ТРАНССЕРВИС жауапкершілігі шектеулі қоғамы -Т.Новгород	Төменгі Новгород	8-800-250-43-05	603098, Төменгі Новгород қ., Артельная көш., 31 үй
ТРАНССЕРВИС жауапкершілігі шектеулі қоғамы -Екатеринбург	Екатеринбург	8-800-250-43-05	Екатеринбург, ст. Шарташская, 10
«Циклон» жауапкершілігі шектеулі серіктестігі	Омбы	8-800-250-43-05	644042, Омбы, К.Маркс даңғылы, 34а, кеңсе 410
«ГлавБитСервис» жауапкершілігі шектеулі қоғамы	Томск	8-800-250-43-05	Томск, ст. Маяковская 25/7
«Сервисбыттехника» жауапкершілігі шектеулі қоғамы	Орынбор	8-800-250-43-05	460044, Орынбор қ., Конституция көш., 4 үй
«Сибсервис» жауапкершілігі шектеулі қоғамы	Новокузнецк	8-800-250-43-05	654066, Новокузнецк қ., Грдина көш., 18 үй
АРГОН-СЕРВИС жауапкершілігі шектеулі қоғамы	Новороссийск	8-800-250-43-05	353905, Новороссийск қ., Серов көш., 14
АЛИКА-СЕРВИС жауапкершілігі шектеулі қоғамы	Иркутск	8-800-250-43-05	664019, Иркутск қ., Писарев көш., 18-а-үйі
«КРОК-ТТЦ» ЖШҚ	Киев	0-800-211-501	Киев қ., Радужная көш., 25 Б үйі
Сервис орталығы	Ташкент	(+998 71) 207 10 01	-
«CBTService» ОДО	Минск	375-17-262-95-50	Минск, ст. Мен Колас 52
«RoyalTerm» жауапкершілігі шектеулі серіктестігі	Минск	375-29-198-11-50	Минск, ст. Орловская 40А, 7 кеңсе
«Сервис Маг» ЖШС	Алматы қаласы	8 (727) 233 30 00	050002, Алматы қ. Қалдаяқова 17
«Ascon-7» ЖШС	Алматы қаласы	7 (727) 397 75 75	050010, Алматы қ. Сағадата Нұрмағамбетова 25

АСО тізбесі өзгертілуі мүмкін. Өзекті ақпаратты сіз біздің сайтымыздан ала аласыз www.haier-europe.com