

55 Smart TV S7
65 Smart TV S7

Haier

Google TV



РУКОВОДСТВО ПО ЭКСПЛУАТАЦИИ

Телевизор
цветного изображения
жидкокристаллический(LED)

РУССКИЙ

ПАЙДАЛАНУ НҰСҚАУЛЫҒЫ

Түрлі-түсті кескінді
сұйықкристал (LED)
теледидар

ҚАЗАҚША

Перед использованием устройства внимательно прочтите это руководство по эксплуатации и сохраните его для дальнейшего использования.

Құрылғыны пайдаланар алдын осы пайдалану нұсқаулығын мұқият оқып шығып, оны алдағы уақытта пайдалану үшін сақтап қойыңыз.

Перед використанням пристрою уважно прочитайте цей посібник з експлуатації та збережіть його для подальшого використання.

СОДЕРЖАНИЕ

ВАЖНЫЕ ИНСТРУКЦИИ ПО БЕЗОПАСНОСТИ.....	1
МЕРЫ ПРЕДОСТОРОЖНОСТИ И НАПОМИНАНИЯ	2
ПОДГОТОВКА К ИСПОЛЬЗОВАНИЮ	3
ПОДКЛЮЧЕНИЕ ВНЕШНИХ УСТРОЙСТВ И УПРАВЛЕНИЕ	4
ПОДКЛЮЧЕНИЕ УСТРОЙСТВ.....	5
ИНСТРУКЦИИ ПО ЭКСПЛУАТАЦИИ	6
УСТРАНЕНИЕ НЕПОЛАДОК.....	17
СПЕЦИФИКАЦИЯ ПРОДУКТА	18

По вопросам настройки, функционала, а также жалоб и предложений, обращайтесь в нашу службу поддержки:

Поддержка в режиме чата и бесплатных звонков: www.haier-europe.com или 8-800-250-43-05

Всё что вам необходимо сделать для запроса ремонта или обслуживания Вашего устройства позвонить по номеру 8-800-250-43-05 и указать свои контактные данные, где бы Вы ни находились.

Настоящее руководство по эксплуатации распространяется на телевизоры цветного изображения жидкокристаллические (LED) «Haier», предназначенные для приема сигналов вещательного телевидения и содержит информацию, необходимую потребителю для правильной и безопасной эксплуатации.

Права пользователя

1. Телевизоры Haier предназначены только для индивидуального некоммерческого использования, за исключением частных договорённостей с поставщиком.
2. Любое содержимое или служба, доступ к которым осуществляется с помощью данного устройства является собственностью третьего лица, защищенная соответствующими законами и нормативными актами о защите авторских прав, патентов, товарных знаков и других прав интеллектуальной собственности. При использовании данного устройства пользователь несёт персональную ответственность.
3. Кроме этого, пользователь несет полную ответственность, связанную с качеством, производительностью любого приложения/службы/содержания, установленным самостоятельно, доступ к которым осуществляется с помощью данного устройства.
4. Поставщик не несет ответственность или гарантийные обязательства, связанные с использованием/установкой программного продукта, которое нарушает авторские права любого третьего лица.
5. Поставщик не несет ответственность или гарантийные обязательства, за ошибки использования устройства, установленного программного обеспечения, просмотра контента, загрузки информации, которая может привести к судебным искам и обязательствам по возмещениям.
6. Все приложения, информация, службы, контент предоставленный пользователю с устройством, является собственностью третьих лиц, следовательно поставщик не несет ответственности относительно изменения, приостановления и прекращения работы, а также не несет ответственности по судебным искам и возмещениям, которые возникают по ним.
7. Производитель оставляет за собой право ограничивать использование или доступ к определенному содержанию или службе. Поскольку содержание или службы передаются через стороннюю сеть и средства передачи данных, производитель не осуществляет обслуживание клиентов такой сети и средств, и не обязан предоставлять такое клиентское обслуживание.
8. Поставщик не гарантирует исправности и производительности периферийных устройств, произведенных другими лицами. Поставщик отказывается от любой ответственности или ущерба, который может возникнуть в результате эксплуатации использования периферийных устройств других производителей.
9. Запись и воспроизведение содержимого на данном устройстве может потребовать разрешения от владельца авторских прав или других подобных прав. Пользователь несёт ответственность за то, чтобы использование этого или любого другого устройства соответствовало действующему законодательству об авторском праве в Вашей стране.

* Ultra HD 4K означает поддержку технологии Ultra HD 4K на устройстве (на телевизоре).

Ultra HD 4K ТВ - это телевизор с разрешением 4K. Это означает, что экран телевизора содержит 3840 пикселей по горизонтали и 2160 пикселей по вертикали.

Чем больше пикселей, тем выше разрешение изображения. Обращаем внимание, что есть ряд факторов, которые влияют на качество воспроизводимого или передаваемого контента (изображения, видео).

Производитель не гарантирует воспроизведение Ultra HD 4K-контента на устройстве в любых условиях и при любых факторах.

Качество изображения может зависеть в том числе, но не ограничиваясь от следующих факторов:

- от исходного качества контента (видео)
- от скорости интернета или иного источника передачи данных
- от использования кабеля соединения (HDMI и др.)
- от типа беспроводного соединения
- качество передачи изображения зависит и от исходного качества эфирного вещания (телевидения или иного источника)
- качество воспроизводимого контента (видео) может зависеть от настроек устройства (пользовательских, заводских и иных)

Если у вас есть вопросы, наши специалисты будут рады ответить на них. Телефон Горячей

Линии Haier: 8 800 250 43 05 (по всей России).

1. При первом включении телевизора, а также после обновления, инициализация может занять несколько минут (в зависимости от модели).
2. Изображения в данном руководстве несут информативный характер и могут несколько отличаться от реального вида вашего телевизора и меню.
3. Доступные меню и параметры могут отличаться в зависимости от используемого источника входного сигнала и модели устройства.
4. В будущем к телевизору могут быть добавлены новые функции.
5. Комплектация изделия может отличаться в зависимости от модели.
6. Характеристики изделия или содержание данного руководства может быть изменено без предупреждения в связи с совершенствованием изделия.
7. Для нормального подключения кабелей HDMI и USB-устройств толщина внешнего обрамления разъемов не должна превышать 10 мм, а ширина - 18 мм. Если USB -кабель, или USB -устройство невозможно вставить в USB -разъем телевизора, воспользуйтесь кабелем-удлинителем, который поддерживает разъем USB 2.0.
8. Используйте сертифицированный кабель с логотипом HDMI.
9. В противном случае – это может привести к ошибкам соединения или может не отображаться изображение.
10. В целях обеспечения безопасности и для продления срока использования изделия, не рекомендуется использовать нелицензионное ПО.
11. На любые повреждения, травмы или неисправности, возникшие в результате использования нелицензионных компонентов или ПО, гарантия не распространяется.
12. На некоторых моделях ТВ, на экране наклеена защитная плёнка, которую можно снять перед эксплуатацией.
13. Следите за тем, чтобы все винты были правильно вставлены и надежно закручены. (Если винты затянуть недостаточно сильно, телевизор может наклониться после установки или быть неустойчивым).

Транспортировка и хранение

- Время выдержки телевизора при комнатной температуре до включения питания после транспортирования или хранения при пониженной температуре окружающей среды должно быть не менее 5 часов.
- Перевозить и хранить телевизор необходимо в заводской упаковке, согласно указанным на ней манипуляционным знакам.
- Прежде чем переносить поднимать телевизор, отключите кабель питания и все остальные кабели.
- При перевозке, следите за указателем нахождения дисплея на коробке. Не кладите коробку на сторону дисплея на угловые поверхности.
- Транспортировку, распаковку, перенос телевизора рекомендуется совершать двумя людьми.
- Транспорт и хранилища должны обеспечивать защиту продукта от атмосферных осадков и механических повреждений.

ВАЖНЫЕ ИНСТРУКЦИИ ПО БЕЗОПАСНОСТИ

- 1) Ознакомьтесь с инструкцией
- 2) Сохраняйте эту инструкцию.
- 3) Соблюдайте все меры предосторожности.
- 4) Соблюдайте приведенные в инструкции указания.
- 5) Не используйте данное устройство вблизи воды.
- 6) Протирайте устройство только сухой тканью.
- 7) Не перекрывайте вентиляционные отверстия, устанавливайте устройство в соответствии с инструкциями.
- 8) Не устанавливайте телевизор рядом с источниками тепла, такими как радиаторы, обогреватели, печи и другие приборы (включая усилители), выделяющими тепло.
- 9) Соблюдайте осторожность при подключении устройства к электросети. Если поставляемый формат штекера не соответствует формату Вашей розетки, обратитесь к специалисту для замены устаревшей розетки.
- 10) Предохраняйте сетевой шнур от перемещения или передавливания, особенно в штекерах, в арматуре штепсельных розеток и в местах, где они выходят из устройства.
- 11) Используйте только приспособления/аксессуары, указанные производителем.
- 12) Отключайте устройство от розетки электросети во время грозы, а также в тех случаях, когда вы не собираетесь использовать его в течение длительного времени
- 13) Все работы по обслуживанию должны выполняться квалифицированным персоналом. Сервисное обслуживание необходимо в случаях, когда устройство было повреждено каким-либо образом, например, поврежден шнур питания или штекер; на него пролилась жидкость или внутрь попали какие-либо предметы; устройство было подвергнуто воздействию дождя или влаги; устройство не работает надлежащим образом или его уронили.
- 14) Так как сетевой штекер используется в качестве отключающего устройства, это устройство всегда должно быть в рабочем состоянии.
- 15) Не перекрывайте вентиляционные отверстия устройства такими предметами, как газеты, скатерти, шторы и т. п.
- 16) Не устанавливайте на устройстве источники открытого огня, например зажженные свечи.
- 17) Следует обратить внимание на экологические аспекты утилизации батарей.
- 18) Устройство предназначено для использования в условиях умеренного климата. Не допускайте попадания на устройство капель или брызг, а также не помещайте на него предметы, наполненные жидкостью, например вазы.
- 19) изделие предназначено только для домашнего использования.

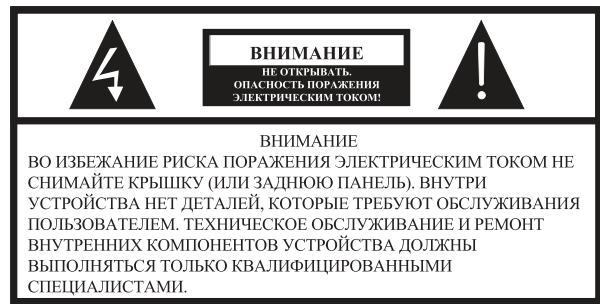

 Данный знак указывает на наличие опасного напряжения внутри данного устройства.

 Данный знак указывает на наличие важной информации об эксплуатации устройства или уходе за ним в литературе, входящей в комплект поставки.

ПРЕДУПРЕЖДЕНИЕ:

Во избежание риска возгорания или поражения электрическим током, не подвергайте данное устройство воздействию дождя или влаги.

ПРЕДУПРЕЖДЕНИЕ:

Батарейки не должны подвергаться воздействию высокой температуры, источниками которой могут быть солнечный свет, огонь и т. д.



Данный знак указывает на наличие двойной изоляции между опасным сетевым напряжением и деталями, доступными для пользователя. При обслуживании используйте только идентичные запасные части.



Данный знак указывает на то, что устройство должно быть утилизировано отдельно от бытовых отходов (это правило обязательно к исполнению на территории Евросоюза). Для предотвращения нанесения ущерба окружающей среде или здоровью людей, утилизируйте данное устройство в соответствии с установленными требованиями. Для возврата устройства свяжитесь с организацией, занимающейся утилизацией, или свяжитесь с продавцом, у которого Вы приобрели устройство. Они смогут произвести экологически рациональную утилизацию.

HDMI
HIGH-DEFINITION MULTIMEDIA INTERFACE

Термины HDMI и HDMI High-Definition Multimedia Interface, а также логотип HDMI являются товарными знаками или зарегистрированными товарными знаками компании HDMI Licensing Administrator, Inc. в США и других странах.

МЕРЫ ПРЕДОСТОРОЖНОСТИ И НАПОМИНАНИЯ

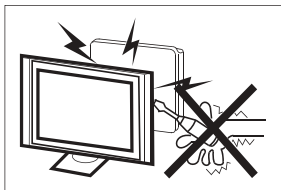

Высокое напряжение вырабатывается в процессе работы данного телевизионного приемника. Не снимайте с устройства заднюю панель. Техническое обслуживание и ремонт внутренних компонентов устройства должны выполняться только квалифицированными специалистами.

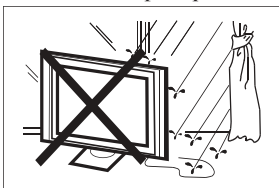

Во избежание возникновения пожара или поражения электрическим током, не подвержайте данное устройство воздействию дождя или влаги



Не допускайте попадания каких-либо предметов в вентиляционные и другие отверстия телевизора. Не допускайте попадания каких-либо жидкостей на устройство.

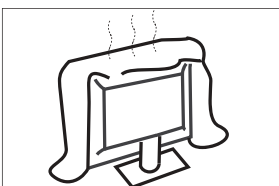

Не перекрывайте вентиляционные отверстия задней панели. Для длительной и бесперебойной эксплуатации электрокомпонентам требуется охлаждение.

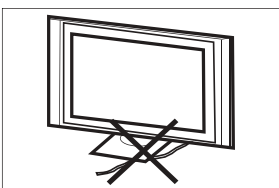

Сетевой кабель нужно располагать таким образом, чтобы на него не наступали.



Не протирайте включенное в сеть устройство, используйте мягкую сухую ткань без использования химикатов.

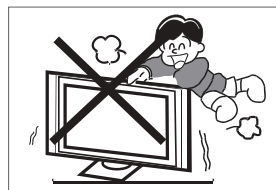

Никогда не вставляйте и не опирайтесь на телевизор, а также не роняйте телевизор или подставку. Будьте внимательны к детям. Устройство может упасть и нанести травму.

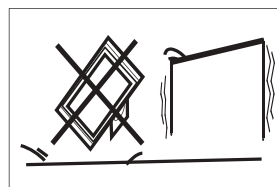

Не устанавливайте устройство на неустойчивые тележки, стойки, полки или столы. Падение может привести к повреждению устройства, а также стать причиной физических травм человека.

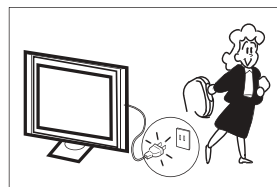

Рекомендуется отключить устройство от сети электропитания, если оно не используется в течение длительного периода времени

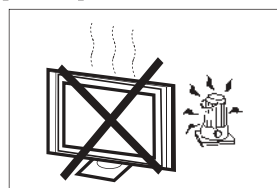

Не подвержайте телевизионный приемник воздействию прямых солнечных лучей и других источников тепла. Не устанавливайте телевизионный приемник непосредственно на другие устройства, которые выделяют тепло, например на видеоплееры и аудиосилители. Не устанавливайте на телевизоре источники открытого огня, например зажженные свечи.

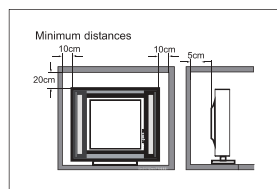

При встроенной установке телевизора необходимо соблюдать указанные минимальные расстояния до стен. Перегрев приведет к повреждению и сокращению срока службы устройства.

Примечание: используйте устройство в условиях умеренного климата.

ПОДГОТОВКА К ИСПОЛЬЗОВАНИЮ

ВАЖНО: Никогда не нажимайте на экран. Эти действия приведут к повреждениям. Гарантия не распространяется на дефекты, возникшие в результате не правильной эксплуатации или неправильной установкой.

КРЕПЛЕНИЕ ПОДСТАВКИ

ВАЖНО: Подставка телевизора должна быть собрана перед использованием.

1. Положите телевизор лицевой стороной на мягкую и плоскую поверхность (одеяло, поролон, ткань и т.д.) во избежание повреждения.
2. Закрепите подставку в нижней части телевизора с помощью четырех винтов.

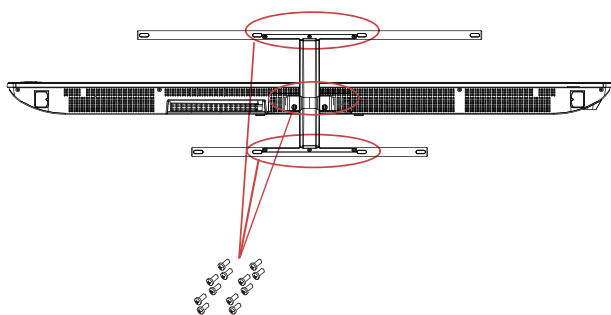

ПРИМЕЧАНИЕ

Внешний вид устройства должен совпадать с изображением.

ПОДГОТОВКА ТЕЛЕВИЗОРА К УСТАНОВКЕ НА СТЕНУ

Рекомендуется держать телевизор на расстоянии не менее 2,35" (60 мм) от стены во избежание помех от кабеля. Перед установкой телевизора на стену необходимо снять подставку.

Для Вашей безопасности используйте только UL кронштейны, соответствующие весу телевизора без подставки.

Установка кронштейнов на телевизор:

1. Выкрутите винты крепления подставки.
2. Снимите подставку с телевизора.
3. Закрепите настенный кронштейн на задней панели телевизора с помощью четырех винтов.

При установке монтажного кронштейна соблюдайте приведенные в инструкции указания.

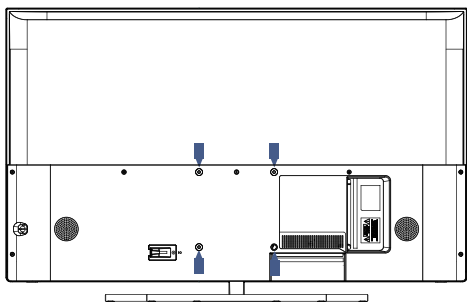

ПРИМЕЧАНИЕ

Настенный кронштейн не входит в комплект поставки телевизора.

ВКЛЮЧЕНИЕ ТЕЛЕВИЗОРА

1. Установите подставку и поместите телевизор на твердую поверхность.

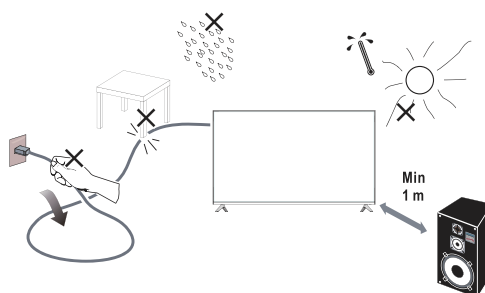

ПРИМЕЧАНИЕ

- При установке телевизора следите, чтобы вентиляционные отверстия были открыты для свободной циркуляции воздуха. Не перекрывайте вентиляционные отверстия задней панели.

Для обеспечения полной безопасности не следует размещать вблизи или устанавливать на устройстве

- источники открытого огня, например зажженные свечи. Исключите воздействие тепла, прямых солнечных лучей, дождя или воды. Не допускайте попадания на устройство капель или брызг.

2. Подключите антенный кабель или кабель кабельного телевидения к гнезду антенны **ANT IN** на задней панели телевизора. См.раздел "ПОДКЛЮЧЕНИЕ АНТЕННЫ/КАБЕЛЯ" на стр. 7.

3. Питание:

Подключите шнур питания к рабочей розетке.

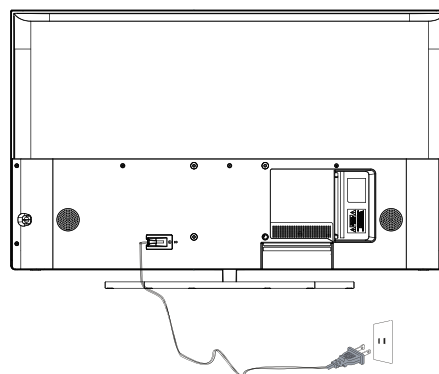

4. Включите телевизор:

Нажмите  кнопку **POWER** на пульте дистанционного управления, чтобы включить телевизор.

ПЕРИФЕРИЙНОЕ ПОДКЛЮЧЕНИЕ И НАСТРОЙКА

КНОПОЧНОЕ УПРАВЛЕНИЕ

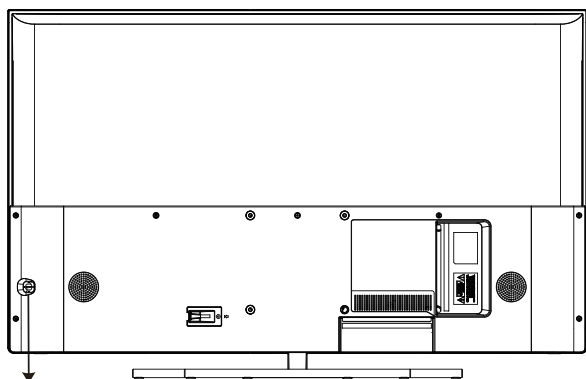

КНОПКА



Средняя кнопка

Чтобы включить телевизор, находящийся в режиме ожидания, нажмите среднюю кнопку. Чтобы выключить телевизор, находящийся в состоянии загрузки, нажмите и удерживайте среднюю кнопку. На странице меню функция эквивалентна кнопке ОК.

Левая и правая кнопки

На странице вне меню нажимайте левую и правую кнопки, чтобы увеличить и уменьшить громкость.

Кнопки со стрелками вверх и вниз

На странице вне меню вы можете настроить телевизионный канал добавлением и удалением программ;

Вы можете перемещать курсор вверх и вниз на странице меню.

ПРИНАДЛЕЖНОСТИ

Телевизор 55"/65"

Пульт дистанционного управления – 1 шт.

Руководство пользователя – 1 шт.

Винты – 12 шт.

ПЕРИФЕРИЙНОЕ ПОДКЛЮЧЕНИЕ



Все разъемы (слева направо):

RJ45, OPTICAL, HDMI4, HDMI3 (eARC/ARC), VIDEO, L, R, HDMI2



Все разъемы (слева направо):

HDMI1, LNB IN (SATELLITE), ANT IN (ANTENNA/CABLE), USB1, USB2
CI, EARPHONE.

УСТАНОВЛЕНИЕ СОЕДИНЕНИЯ

Вы можете использовать входные разъемы на задней панели телевизора следующим образом.

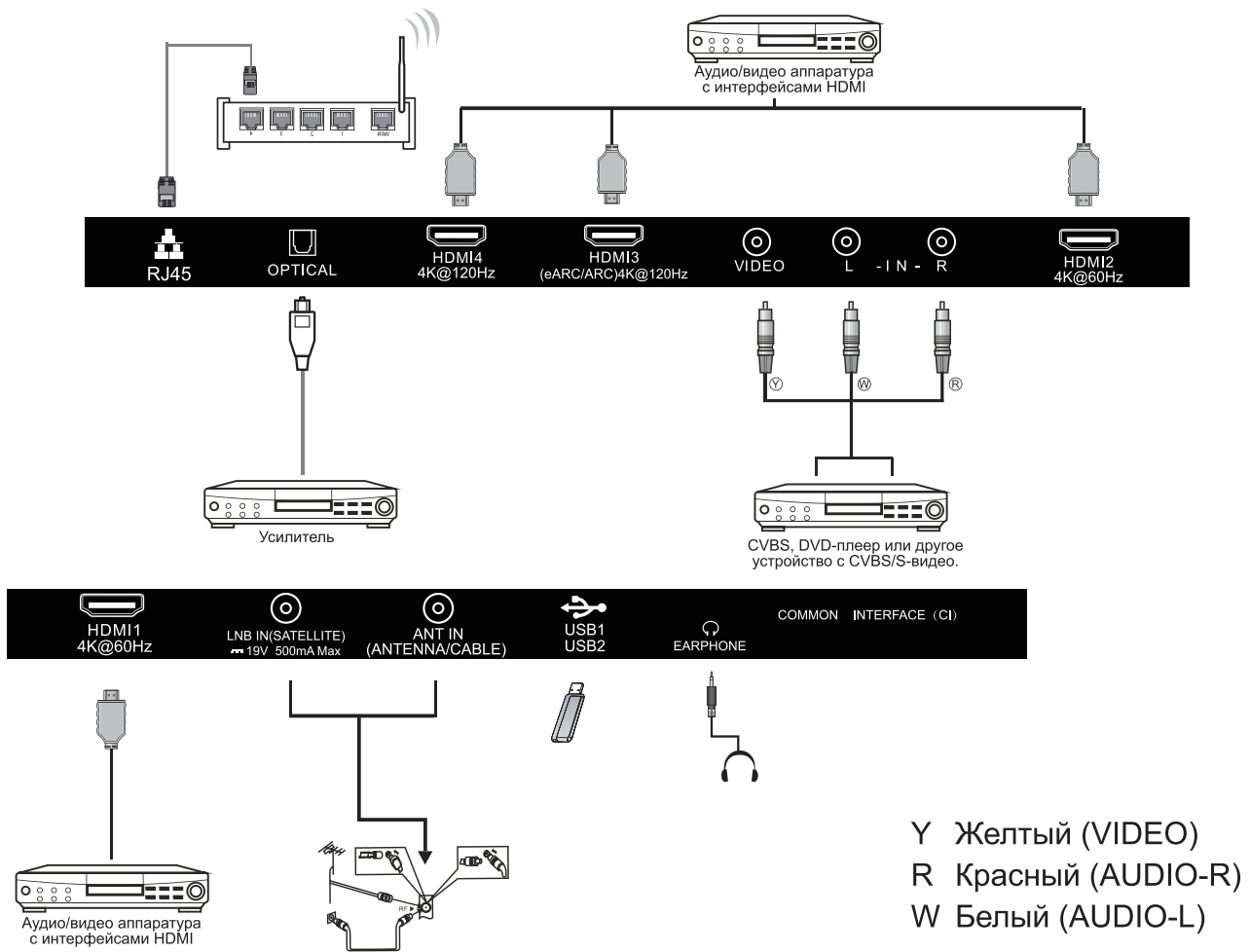

1. PC: Антенна/ТВ замкнутого контура3.
2. НАУШНИКИ: Выход для наушников.
3. USB: Подключение USB-устройства.
4. HDMI: Подключение к ресурсу мультимедийного сигнала высокой четкости.
5. ВХОД A/B: Видео/аудио вход.

РУКОВОДСТВО ПО ЭКСПЛУАТАЦИИ

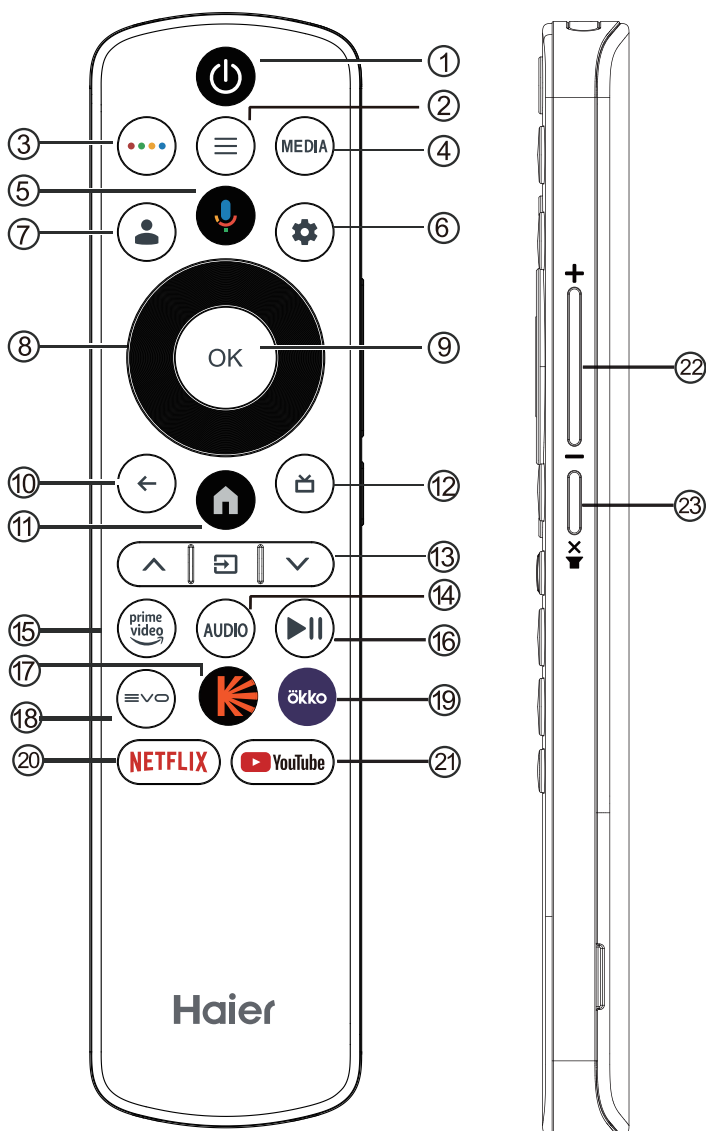

Снимите крышку батарейного отсека.
Вставьте 2 батарейки (типа AAA 1,5 В).

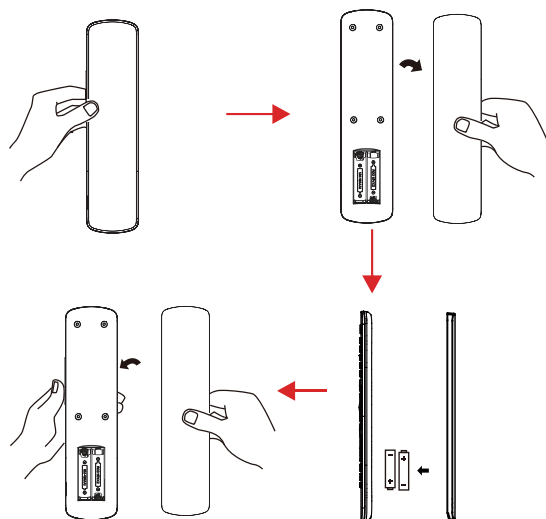

#	Элемент	Описание
1	Power	Нажмите для включения или выключения телевизора. Когда ваш телевизор выключен, через него все еще проходит электропитание. Чтобы полностью отключить питание, отсоедините кабель питания.
2		Нажмите, чтобы открыть или закрыть экранное меню.
3		Нажмите, чтобы открыть виртуальную клавиатуру.
4	MEDIA	Нажмите, чтобы открыть медиасетр.
5		Нажмите, чтобы начать голосовой поиск.
6		Нажмите, чтобы открыть информационную панель.
7		Переключение учетных записей Google в режим Google TV.
8		Нажмите для навигации в экранном меню.
9	OK	Ввод выбранного параметра или выполнение выбранной операции.
10		Возврат к предыдущему меню.
11		Нажмите, чтобы открыть домашнюю страницу.
12		Нажмите, чтобы показать электронную программу передач в режиме ТВ.
13	CH[^]/CH^v 	Нажмите [^] или ^v для переключения телеканалов. Нажмите, чтобы открыть список источников входного сигнала.
14	AUDIO	Нажмите, чтобы выбрать «Моно», «Nisam», «Стерео для канала ATV», «Язык аудио для канала DTV».
15		Нажмите prime video для просмотра телепередач и фильмов онлайн (требуется подключение к Интернету).
16		Нажмите, чтобы начать воспроизведение МЕДИАКОНТЕНТА, или чтобы приостановить воспроизведение.
17		Нажмите, чтобы открыть кинопоиск.
18		Нажмите, чтобы открыть EVO.
19	ökkö	Нажмите, чтобы открыть okko.
20	NETFLIX	Нажмите, чтобы открыть NETFLIX.
21		Нажмите, чтобы открыть YouTube.
22		Нажмите эту кнопку, чтобы отрегулировать громкость.
23		Нажмите эту кнопку, чтобы включить или выключить звук.

РУКОВОДСТВО ПО ЭКСПЛУАТАЦИИ

ПЕРВОНАЧАЛЬНАЯ НАСТРОЙКА

При первом включении телевизора мастер настройки поможет вам выполнить все основные настройки. См. текстовую подсказку по начальной настройке.

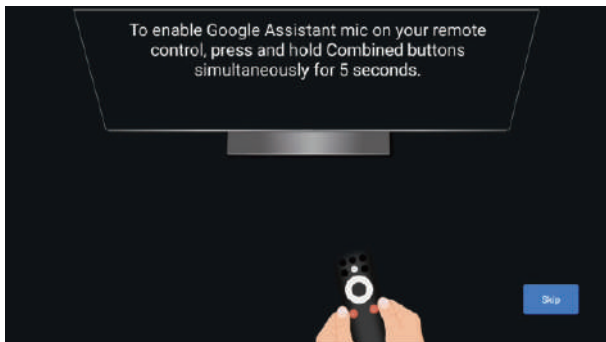

Эта функция используется для сопряжения пульта дистанционного управления. После удачного выполнения сопряжения для управления телевизором можно использовать пульт дистанционного управления, поддерживающий функцию Bluetooth.

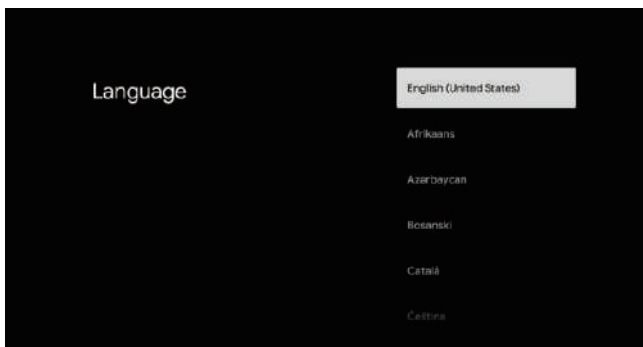

Для выбора языка системы используйте кнопки ▲/▼. Чтобы подтвердить выбор языка, нажмите **ОК**.

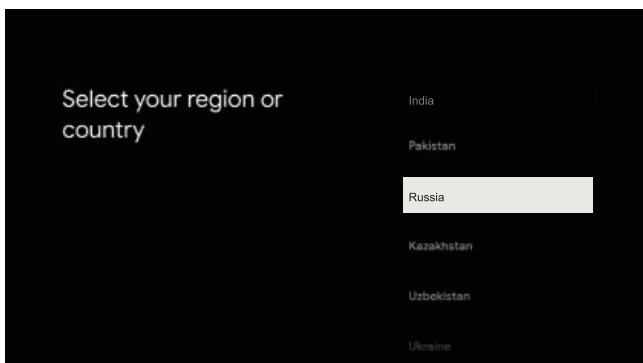

Для выбора страны устройства используйте кнопки ▲/▼. Для подтверждения нажмите **ОК**.

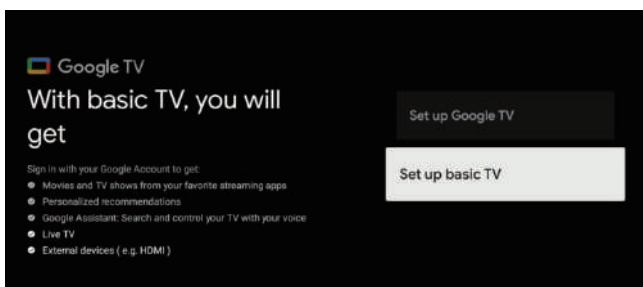

С помощью кнопок ▲/▼ выберите «Set up basic TV» (Основные настройки ТВ) устройства и нажмите **ОК**, чтобы завершить настройку.

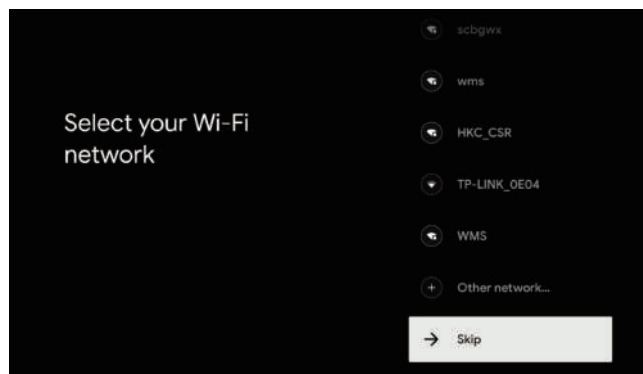

Для подключения сети Wi-Fi используйте кнопки ▲/▼, нажмите **ОК** и введите пароль, затем подтвердите подключение.

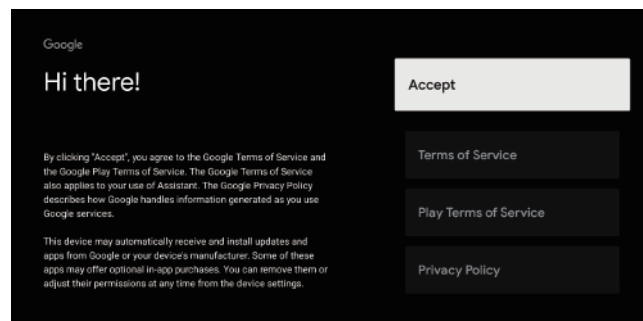

Соглашение с Условиями предоставления услуг Google для улучшения работы с продуктом. Для подтверждения согласия выберите «Ассерпт» (Принять).



Используется для установки пароля на устройство, чтобы обеспечить безопасность и конфиденциальность.

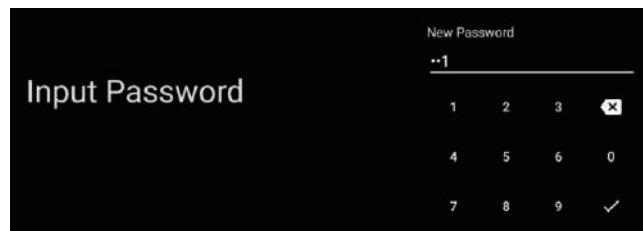

Чтобы вызвать виртуальную клавиатуру, нажмите **ОК**. Используйте пульт дистанционного управления для ввода 4-значного пароля, после чего вас автоматически будет перенаправлено в следующий интерфейс.

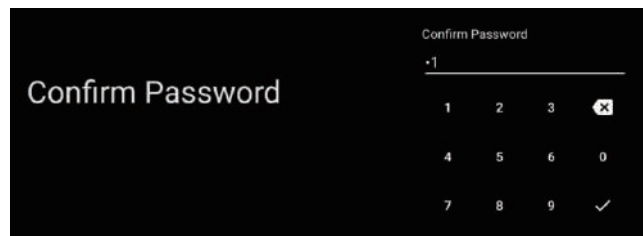

Снова подтвердите пароль и не меняйте его. Для ввода и подтверждения пароля используйте пульт дистанционного управления.

РУКОВОДСТВО ПО ЭКСПЛУАТАЦИИ

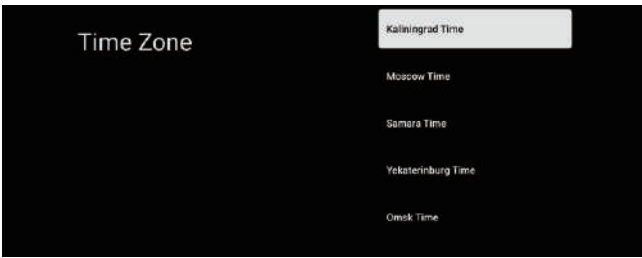

Чтобы выбрать режим, используйте кнопки ▲/▼ для перехода в режим времени в Калининграде и нажмите «Да».

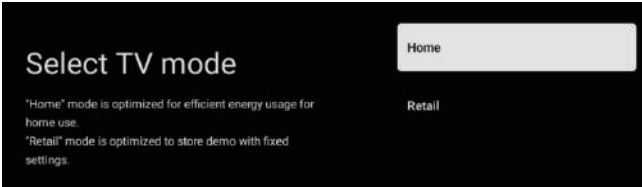

Используйте кнопки ▲/▼, чтобы выбрать режим «Домашний», и нажмите «Да».

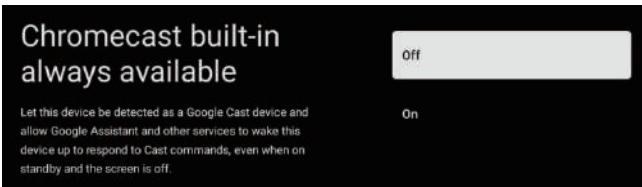

Для ответа на команды Cast нажмите «On» (Вкл.), для выхода — «Off» (Выкл.).

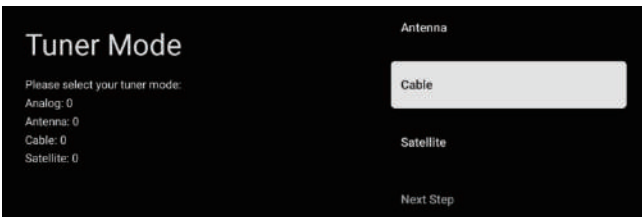

Чтобы выбрать Tuner mode (Режим тюнера) для поиска, используйте кнопки. Для подтверждения выбора нажмите ОК.

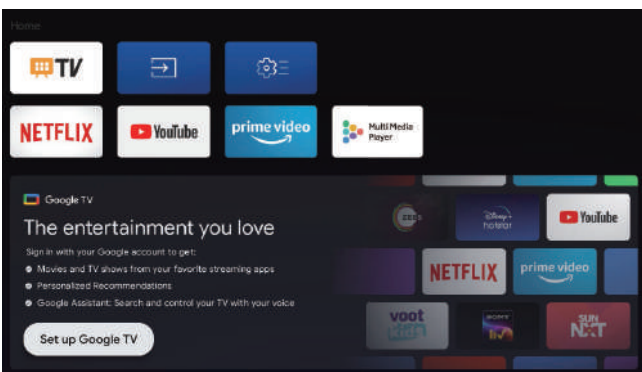

• В пользовательском интерфейсе вы можете переключиться с основных настроек ТВ на настройки Google TV

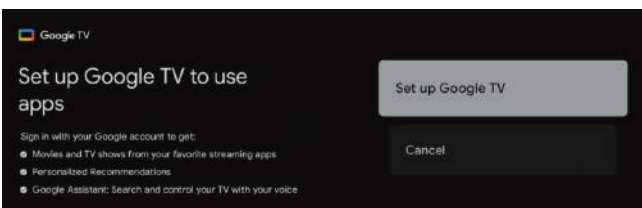

С помощью кнопок ▲/▼ выберите «Set up Google TV» (Настройки Google TV) на вашем устройстве и нажмите ОК, чтобы завершить настройку.

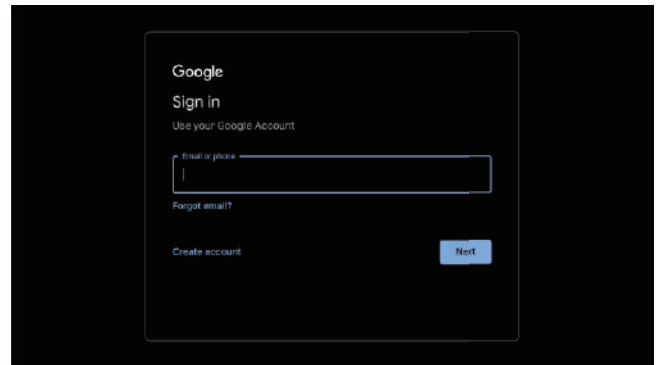

Для входа используйте свою учетную запись Google

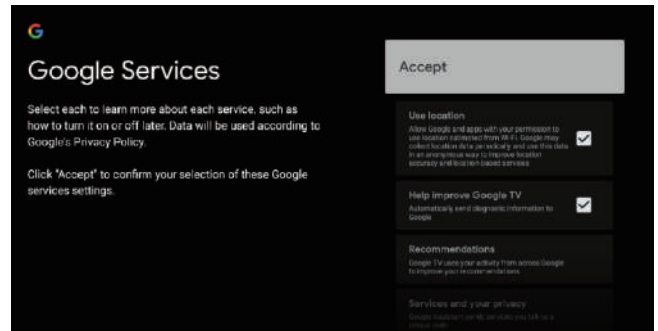
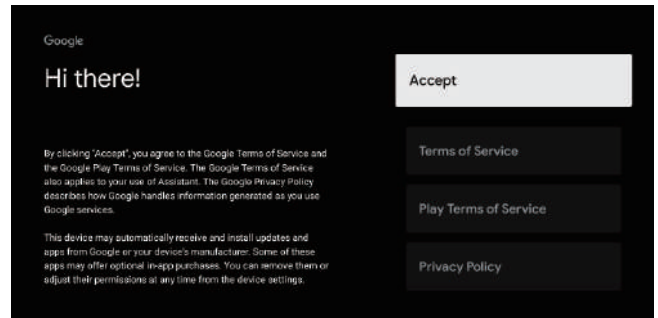

Соглашение с Условиями предоставления услуг Google для улучшения работы с продуктом. Для подтверждения согласия выберите «Ассепт» (Принять).

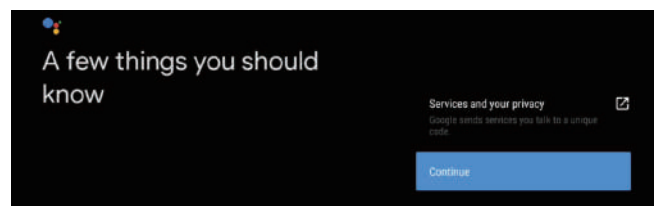
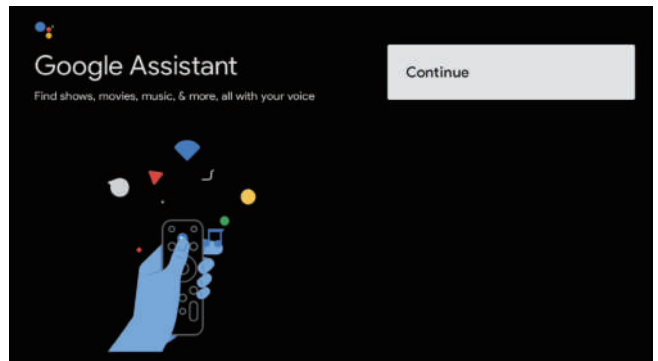

Нажмите, чтобы выбрать, и нажмите ОК, чтобы продолжить.

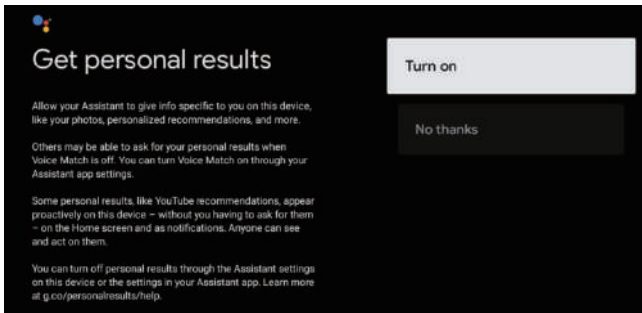

С помощью кнопок ▲/▼ выберите «Get personal results» (Получить персональные результаты) и нажмите ОК, чтобы настроить.

ПРИМЕЧАНИЕ:

Содержимое этой страницы зависит от страны, выбранной мастером загрузки.

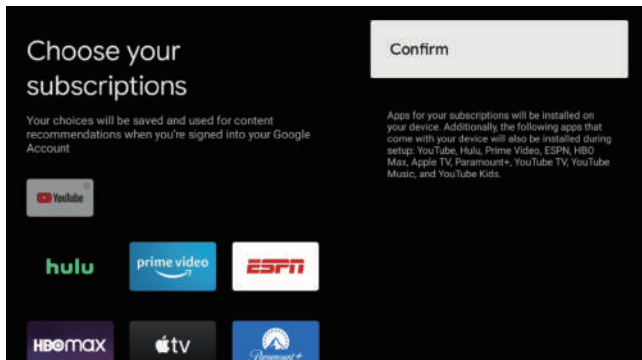

С помощью кнопок ▲/▼ выберите Choose your subscriptions (Выбор подписок) и нажмите ОК.

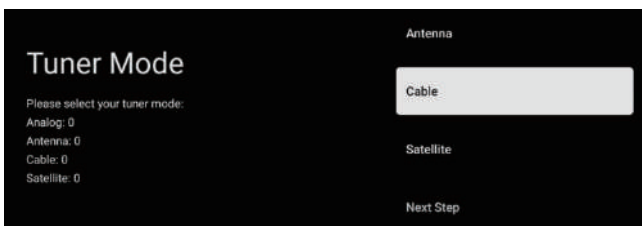

Чтобы выбрать Tuner mode (Режим тюнера) для поиска, используйте кнопки. Для подтверждения выбора нажмите ОК.

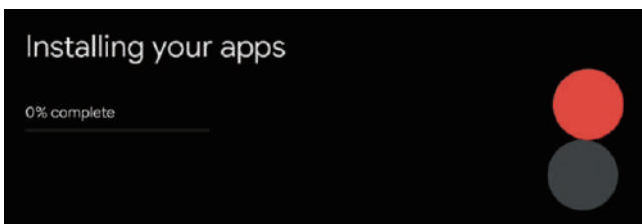

Нажмите следующий шаг Installing your apps (Установка приложений).

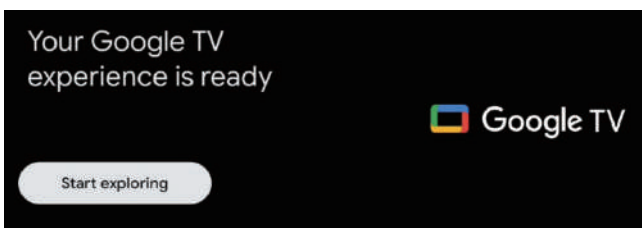

Your Google TV experience is ready (Google TV готов к работе). Нажмите ОК, чтобы начать просмотр.

ГЛАВНЫЙ ЭКРАН

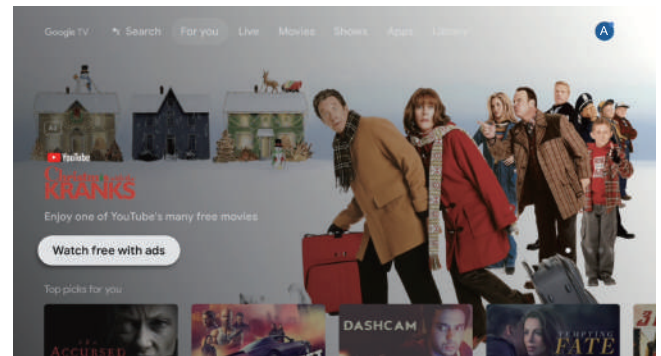

После завершения работы мастера настройки можно приступить к просмотру телевизора и переходить на главный экран.

НАВИГАЦИЯ ПО ЭКРАННОМУ МЕНЮ

Войти можно двумя способами. Сначала в режиме прямой трансляции нажмите на кнопку меню для отображения параметров телевизора, используйте кнопки ▲/▼/◀/▶, чтобы выбрать меню настроек, и нажмите ОК для подтверждения. Затем в интерфейсе ГЛАВНЫЙ ЭКРАН нажмите на кнопку ▶, чтобы выбрать значок кругового меню настроек, нажмите ОК для подтверждения.

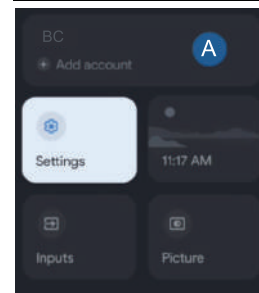
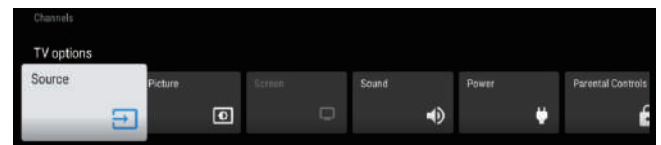

Используйте кнопки ▲/▼, чтобы выбрать то, что вы хотите настроить. Нажмите ОК, чтобы применить настройку.

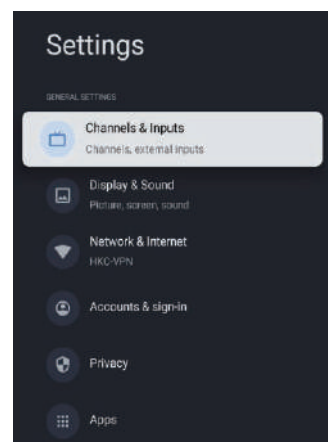

Нажмите ВАСК (НАЗАД) для возврата в предыдущее меню. Если отображается главное меню, нажав НАЗАД, вы закроете экранное меню.

РУКОВОДСТВО ПО ЭКСПЛУАТАЦИИ

Сеть

1. Используйте кнопки ▲/▼, чтобы выбрать то, что вы хотите настроить.
2. Нажмите ОК, чтобы отрегулировать.
3. После завершения регулировки, нажмите ОК, чтобы сохранить новое значение и вернуться в предыдущее меню.

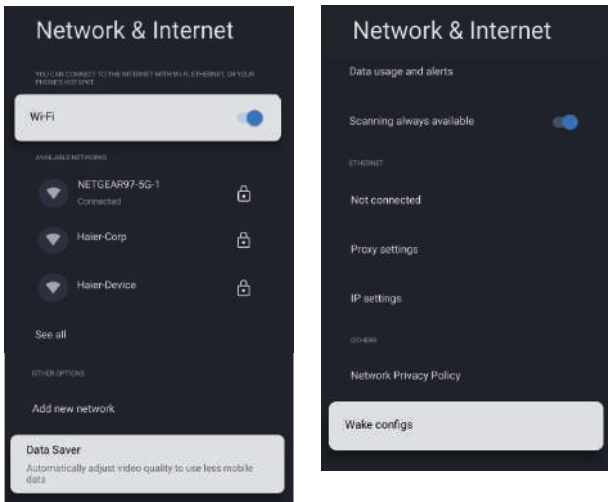

Каналы и входы

С помощью кнопок ▲/▼ выберите набор инструкций «Channel & Inputs» (Каналы и входы).

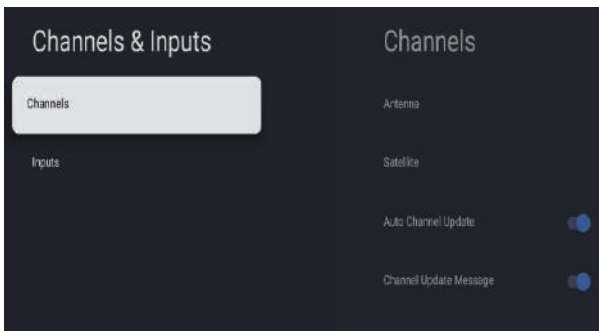

КАНАЛ

В интерфейсе ГЛАВНЫЙ ЭКРАН выберите значок «Settings» (Настройки), нажмите ОК, чтобы открыть список источников входного сигнала, выберите пункт «Antenna» (Антенна).

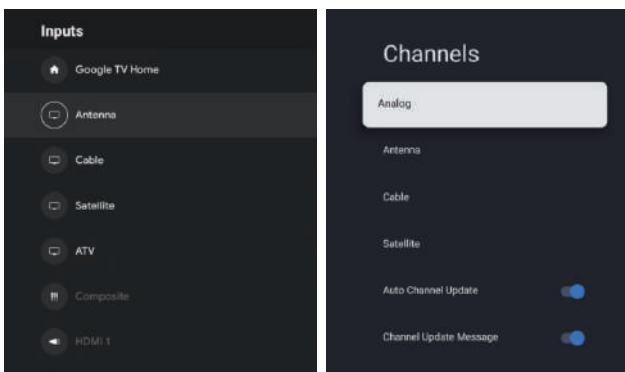

Analog (Аналоговые)/(Antenna) Антенна/(Cable) Кабель/(Satellite) Спутник – С помощью кнопок ▲/▼ выберите параметр, затем нажмите кнопку ОК, чтобы войти в подменю.

Auto Channel Update (Автоматическое обновление каналов) – нажмите ОК, чтобы выбрать ВКЛ./ВЫКЛ. При выборе ВКЛ. система будет автоматически сканировать и обновлять каналы через 5 минут ожидания.

Channel Update Message (Сообщение об обновлении канала) – нажмите ОК, чтобы выбрать ВКЛ./ВЫКЛ. При выборе ВКЛ. система покажет вам сообщение об обновлении.

Антенна (аналоговые)

1. Меню -> Настройки -> Каналы и входы -> Антенна -> Каналы.

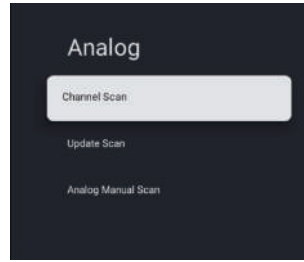

2. Войдите в Меню -> Настройки -> Канал -> Каналы.



3. При сканировании каналов осуществляется прямой вход в интерфейс платформы автоматического поиска. **Update Scan (Обновление поиска каналов):** Повторный автоматический поиск частотных точек за пределами станции.

Analog Manual Scan (Ручной поиск аналоговых каналов): Станция ручного поиска ATV. После ввода частотной точки вы можете выбрать станцию поиска нажимая кнопки «вверх» или «вниз».

Антенна (антенна)

1. Меню -> Настройки -> Канал -> Каналы.

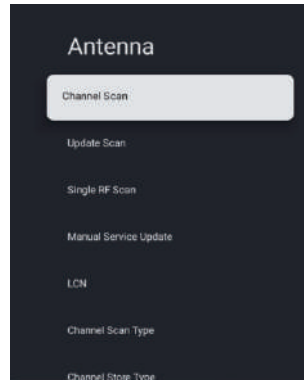

2. Войдите в Меню -> Настройки -> Канал -> Каналы.



3. При сканировании каналов осуществляется прямой вход в интерфейс платформы автоматического поиска DTV антенны.

Update Scan (Обновление поиска каналов): Повторный автоматический поиск частотных точек за пределами станции.

Single RF Scan (Поиск отдельных радиочастот):

Ручной поиск DTV влево и вправо после выбора радиочастотного канала, прямой поиск ОК.

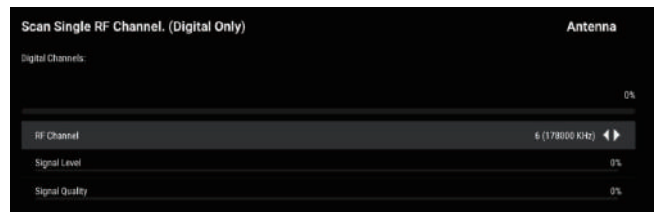

РУКОВОДСТВО ПО ЭКСПЛУАТАЦИИ

Антенна (кабель)

1. Меню -> Настройки -> Каналы и входы -> Антенна -> Каналы.

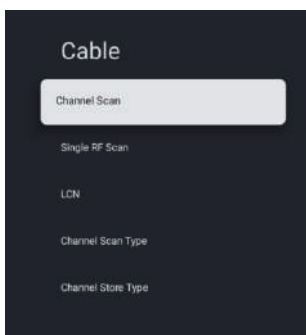

2. Войдите в Меню -> Настройки -> Канал -> Каналы -> Сканирование каналов.



3. Войдите в режим сканирования каналов, где «Акадо», «Диван ТВ», «Онлайн» и «Ростелеком» (СПБ) — местные операторы, а режим сканирования по умолчанию — «Расширенный»; некоторые устройства имеют режимы расширенного, быстрого и полного сканирования.

Поиск отдельных радиочастот: ручной поиск станции.

Антенна (спутниковая)

1. Меню -> Настройки -> Канал -> Каналы.

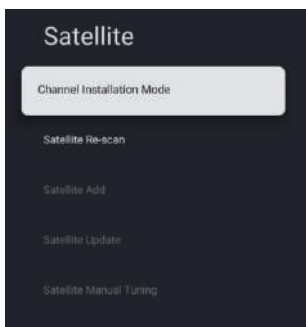

Channel Installation Mode (Режим установки каналов): С помощью кнопок ▲/▼ выберите **Предпочтительные спутники/Общие спутники**.

2. Войдите в Меню -> Настройки -> Канал -> Каналы -> Повторное сканирование спутниковых каналов.

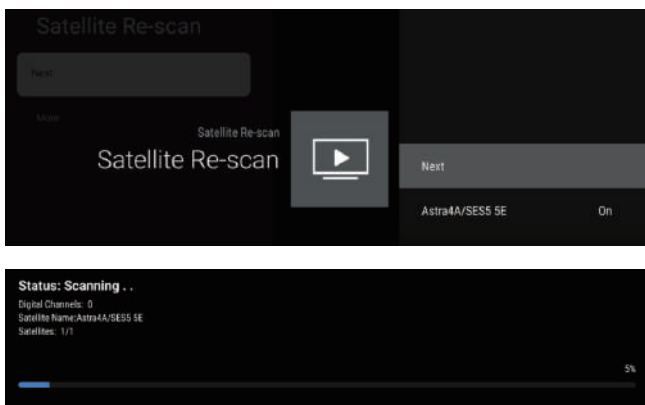

3. Нажмите ОК, чтобы войти в настройки спутниковых параметров, которые включают ПИТАНИЕ LNB, Частота LNB, набор DiSEqC, 22K и другие параметры. Затем повторите сканирование спутниковых каналов и нажмите правую кнопку, чтобы войти в меню поиска. Затем повторите сканирование спутниковых каналов и нажмите правую кнопку, чтобы войти в меню поиска.

Добавить спутниковый канал: добавить сигнал звездного вещания.

Ручная настройка спутниковых каналов: ручной поиск определенного TP, который при необходимости можно добавить с помощью «Добавить спутниковый канал».

Входы

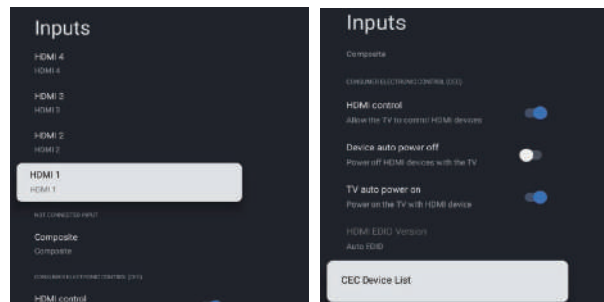

Inputs (Входы) – Используйте кнопки ▲/▼, чтобы выбрать пункт меню, затем нажмите ОК, чтобы открыть подменю.

HDMI control (HDMI контроль) – Используйте кнопки ▲/▼, чтобы выбрать пункт меню, затем нажмите ОК, чтобы ВКЛ. или ВЫКЛ.

Device auto power off (Автоматическое выключение устройства) – Используйте кнопки ▲/▼, чтобы выбрать пункт меню, затем нажмите ОК, чтобы выбрать ВКЛ. или ВЫКЛ.

TV auto power on (Автоматическое включение телевизора) – Используйте кнопки ▲/▼, чтобы выбрать пункт меню, затем нажмите ОК, чтобы выбрать ВКЛ. или ВЫКЛ.

HDMI EDID Version (Версия EDID HDMI) – Показывать версию EDID (Расширенные данные идентификации дисплея).

CEC Device List (Список устройств CEC) – Используйте кнопки ▲/▼, чтобы выбрать пункт меню, затем нажмите ОК, чтобы открыть подменю.

Дисплей и звук

С помощью кнопок ▲/▼ выберите набор инструкций «Display & Sound» (Дисплей и звук).

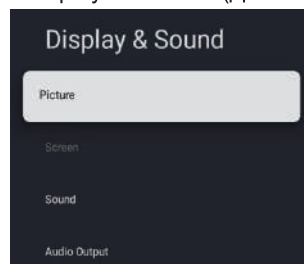

Изображение

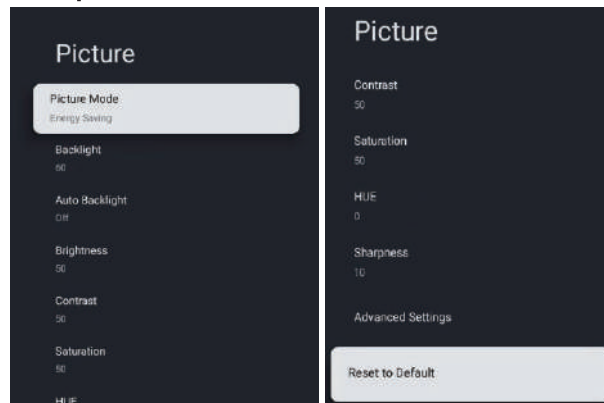

РУКОВОДСТВО ПО ЭКСПЛУАТАЦИИ

Picture Mode (Режим изображения) – Используйте кнопки ▲/▼ для выбора пункта меню, чтобы открыть подменю. (Опционально: Пользовательский, Стандартный, Яркий, Спорт, Кино, Игра и Энергосбережение).

Backlight (Подсветка)/Brightness (Яркость)/Contrast (Контрастность)/Saturation (Насыщенность)/HUE (ОТТЕНОК)/Sharpness (Резкость) – Используйте кнопки ▲/▼, чтобы выбрать параметр. Нажмите ◀, чтобы уменьшить значение для параметра. Нажмите ▶, чтобы увеличить значение для параметра.

Auto Backlight (Автоматическая подсветка) – С помощью кнопок ▲/▼ выберите ВКЛ/ВЫКЛ.

Advanced Video (Улучшенный формат видео) – Используйте кнопки ▲/▼, чтобы выбрать пункт меню, затем нажмите ОК, чтобы открыть подменю.

Reset to Default (Сброс по умолчанию) – Сбросить все настройки до заводских.

Звук

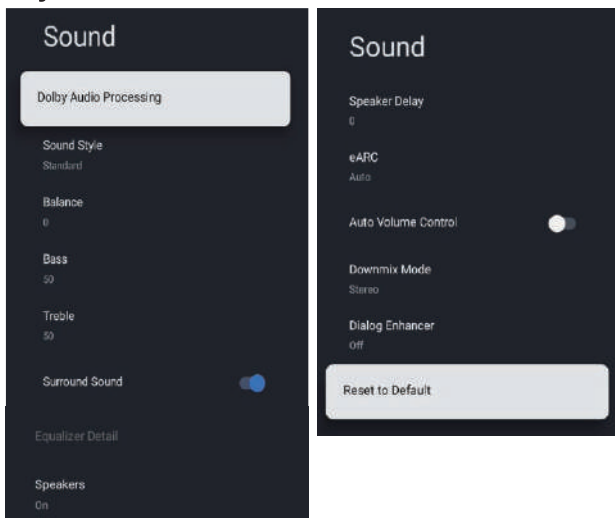

Dolby Audio Processing (Обработка Dolby Audio) – Используйте кнопки ▲/▼, чтобы выбрать пункт меню, затем нажмите ОК, чтобы ВКЛ. или ВЫКЛ.

Sound Style (Стиль звука) – Используйте кнопки ▲/▼, чтобы выбрать пункт меню, затем нажмите ОК, чтобы открыть подменю. (Опционально: Пользовательский, Стандартный, Ночной, Спорт, Кино, Музыка, Новости).

Balance (Баланс)/Bass (Низкие)/Treble (Высокие частоты) – Используйте кнопки ▲/▼, чтобы выбрать пункт меню. Нажмите ◀, чтобы уменьшить значение для параметра. Нажмите ▶, чтобы увеличить значение для параметра.

dbx-tv – Используйте кнопки ▲/▼, чтобы выбрать пункт меню, затем нажмите ОК, чтобы открыть подменю.

Sound Surround (Объемный звук) – Используйте кнопки ▲/▼, чтобы выбрать пункт меню, затем нажмите ОК, чтобы выбрать ВКЛ. или ВЫКЛ.

Equalizer Detail (Эквалайзер) – Используйте кнопки ▲/▼, чтобы выбрать пункт меню, затем нажмите ОК, чтобы открыть подменю.

Speakers (Динамики) – Используйте кнопки ▲/▼, чтобы выбрать пункт меню, затем нажмите ОК, чтобы выбрать Авто или ВЫКЛ.

Speaker Delay (Задержка звука динамика) – Используйте кнопки ▲/▼, чтобы выбрать пункт меню. Нажмите ◀, чтобы уменьшить значение для параметра. Нажмите ▶, чтобы увеличить значение для параметра.

eARC – Используйте кнопки ▲/▼, чтобы выбрать пункт меню, затем нажмите ОК, чтобы выбрать Авто или ВЫКЛ.

Auto Volume Control (Режим автоматического контроля громкости) – Используйте кнопки ▲/▼, чтобы выбрать пункт меню, затем нажмите ОК, чтобы ВКЛ. или ВЫКЛ.

Downmix Mode (Режим понижающего микширования) – Используйте кнопки ▲/▼, чтобы выбрать пункт меню, затем нажмите ОК, чтобы открыть подменю. (Опционально: Стерео, Объемный).

Dialogue Enhancer (Улучшение передачи диалогов)

– С помощью кнопок ▲/▼ выберите параметр, затем нажмите кнопку ОК, чтобы выбрать Off (Выкл.)/Low (Низкий)/Medium (Средний)/High (Высокий).

Reset to Default (Сброс по умолчанию) – Сбросить все настройки до заводских.

Аудиовыход



В этом меню вы можете ознакомиться с информацией и настройками аудиовыхода.

1. Используйте кнопки ▲/▼, чтобы выбрать то, что вы хотите настроить.

2. Нажмите ОК, чтобы отрегулировать.

3. После завершения настройки нажмите на кнопку НАЗАД, чтобы вернуться в предыдущее меню.

Digital Output (Цифровой выход) – Используйте кнопки ▲/▼, чтобы выбрать пункт меню, затем нажмите ОК, чтобы открыть подменю. (Опционально: Авто, Байпас, PCM, Dolby Digital Plus, Dolby Digital).

Digital Output Delay (Задержка цифрового выхода) – С помощью кнопок ▲/▼ выберите пункт меню. Нажмите, чтобы уменьшить значение для параметра. Нажмите, чтобы увеличить значение для параметра.

Учетные записи и вход

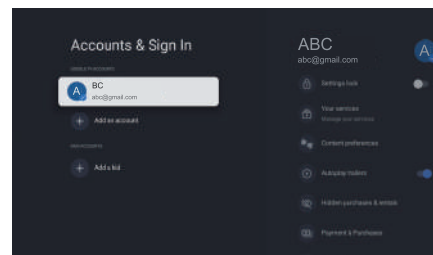

Политика защиты персональных данных

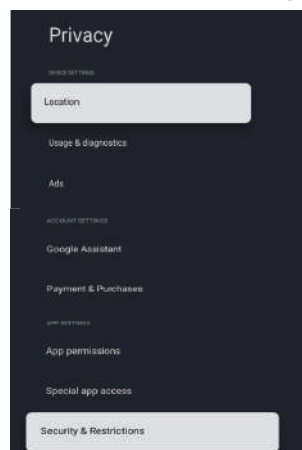

В этом меню вы можете ознакомиться с информацией и настройками конфиденциальности.

1. Используйте кнопки ▲/▼, чтобы выбрать то, что вы хотите настроить.

2. Нажмите ОК, чтобы отрегулировать.

3. После завершения настройки нажмите на кнопку НАЗАД, чтобы вернуться в предыдущее меню.

Приложения

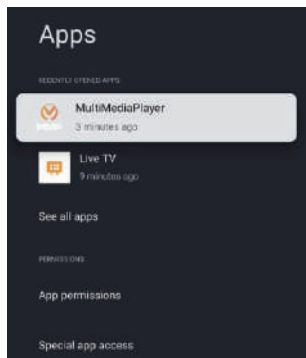

В этом меню вы можете установить разрешения для приложений и прочитать списки приложений.

1. Используйте кнопки ▲/▼, чтобы выбрать то, что вы хотите настроить.
2. Нажмите ОК, чтобы отрегулировать.
3. После завершения регулировки нажмите на кнопку НАЗАД, чтобы вернуться в предыдущее меню.

Система

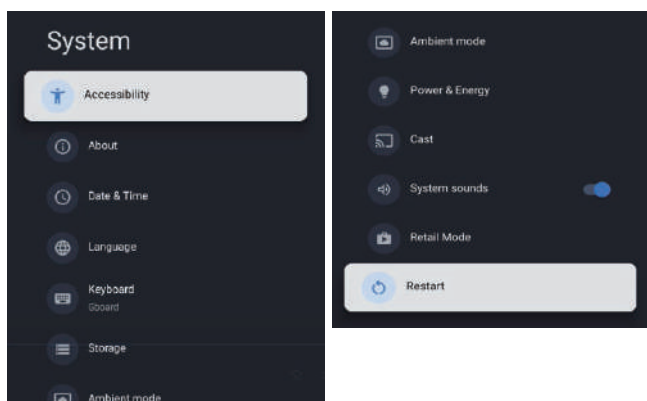

Специальные возможности

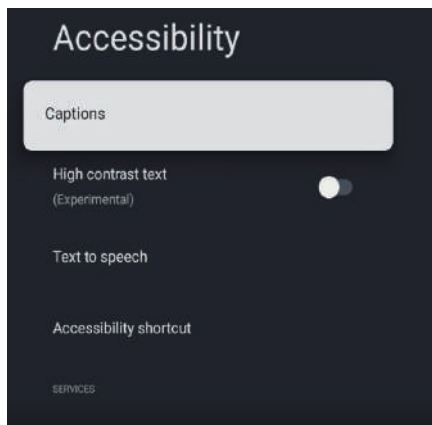

Captions (Субтитры) – Используйте кнопки ▲/▼, чтобы выбрать пункт меню, затем нажмите ОК, чтобы открыть подменю.

High contrast test (Высококонтрастный текст) – Используйте кнопки ▲/▼, чтобы выбрать пункт меню, затем нажмите ОК, чтобы выбрать ВКЛ. или ВЫКЛ.

Text to speech (Синтез речи) – Используйте кнопки ▲/▼, чтобы выбрать пункт меню, затем нажмите ОК, чтобы открыть подменю.

Accessibility shortcut (Быстрый вызов функций специальных возможностей) – С помощью кнопок ▲/▼ выберите пункт меню, затем нажмите ОК, чтобы открыть подменю.

SERVICES (СЕРВИСЫ) – С помощью кнопок ▲/▼ выберите пункт меню, затем нажмите ОК, чтобы открыть подменю.

Об устройстве

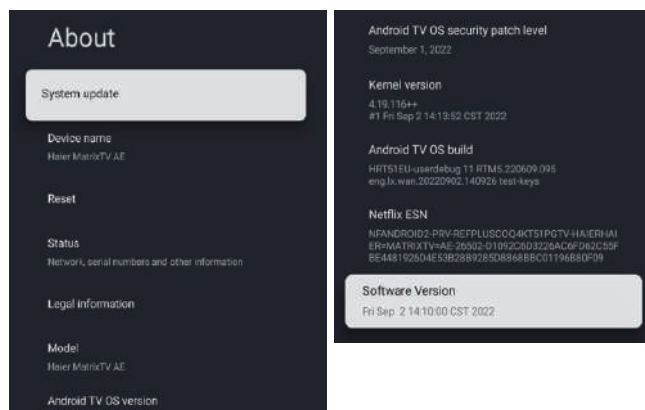

В этом меню вы можете обновить систему, восстановить заводские настройки и прочитать информацию о телевизоре.

Дата и время

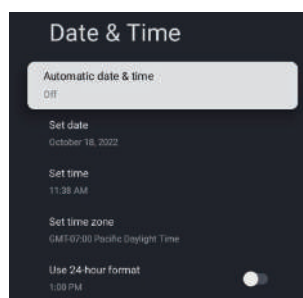

Automatic date & time (Автоматическая установка даты и времени) – Используйте кнопки ▲/▼, чтобы выбрать пункт меню, затем нажмите ОК, чтобы открыть подменю. (Опционально: Использование сетевого времени, Выкл.) **ПРИМЕЧАНИЕ**

• Ручная настройка даты и времени автоматически выключит автоматическую настройку даты и времени.

Set date (Установка даты) – Используйте кнопки ▲/▼, чтобы выбрать пункт меню, затем нажмите ОК, чтобы открыть подменю.

Set time (Установка времени) – Используйте кнопки ▲/▼, чтобы выбрать пункт меню, затем нажмите ОК, чтобы открыть подменю.

Set time zone (Установка часового пояса) – Используйте кнопки ▲/▼, чтобы выбрать пункт меню, затем нажмите ОК, чтобы открыть подменю.

Use 24-hour format (Выбор 24-часового формата) – Используйте кнопки ▲/▼, чтобы выбрать пункт меню, затем нажмите ОК, чтобы выбрать ВКЛ. или ВЫКЛ.

Язык

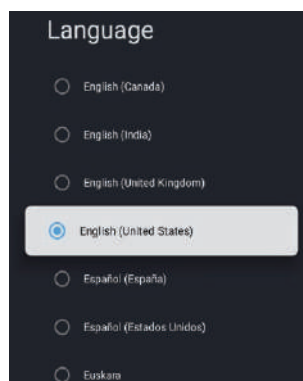

Language (Язык) – Используйте кнопки ▲/▼, чтобы выбрать пункт меню, затем нажмите ОК, чтобы открыть выбор языка.

Клавиатура

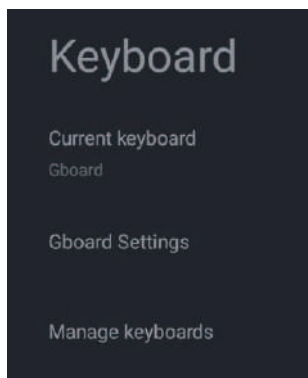

Current keyboard (Активная клавиатура) – Используйте кнопки ▲/▼, чтобы выбрать пункт меню, затем нажмите ОК, чтобы открыть подменю.

Gboard Settings (Настройка Gboard) – Используйте кнопки ▲/▼, чтобы выбрать пункт меню, затем нажмите ОК, чтобы открыть подменю.

Manage keyboards (Управляемая клавиатура) – Используйте кнопки ▲/▼, чтобы выбрать пункт меню, затем нажмите ОК, чтобы открыть подменю.

Устройство хранения

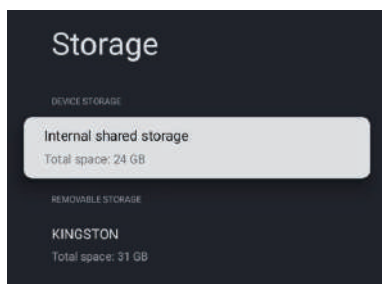

Internal shared storage (Внутреннее общее устройство хранения) – Используйте кнопки ▲/▼, чтобы выбрать пункт меню, затем нажмите ОК, чтобы открыть подменю.

KINGSTON – Используйте кнопки ▲/▼, чтобы выбрать пункт меню, затем нажмите ОК, чтобы открыть подменю.

Режим окружающей среды

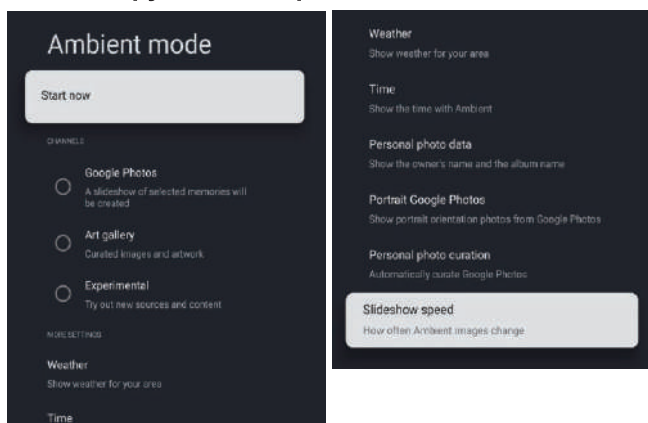

В этом меню вы можете ознакомиться с информацией и настройками режима окружающей среды.

1. Используйте кнопки ▲/▼, чтобы выбрать то, что вы хотите настроить.
2. Нажмите ОК, чтобы отрегулировать.
3. После завершения регулировки нажмите на кнопку НАЗАД, чтобы вернуться в предыдущее меню.

Питание и электроэнергия

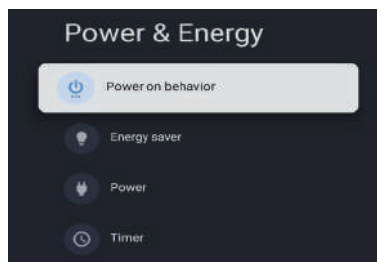

В этом меню вы можете установить Power on behavior (Режим включения), Energy saver (Энергосбережения), Power (Питания), Timer (Таймера).

1. Используйте кнопки ▲/▼, чтобы выбрать то, что вы хотите настроить.
2. Нажмите ОК, чтобы отрегулировать.
3. После завершения регулировки нажмите на кнопку НАЗАД, чтобы вернуться в предыдущее меню.

Трансляция

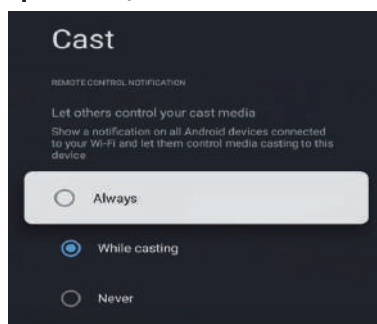

С помощью кнопок ▲/▼ выберите параметр, затем нажмите кнопку ОК, чтобы выбрать Always (Всегда)/While casting (Во время трансляции)/Never (Никогда).

Звук системы

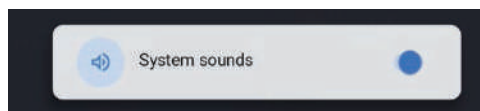

Используйте кнопки ▲/▼, чтобы выбрать пункт меню, затем нажмите ОК, чтобы выбрать ВКЛ. или ВЫКЛ.

Приложение Retail mode (Режим магазина)

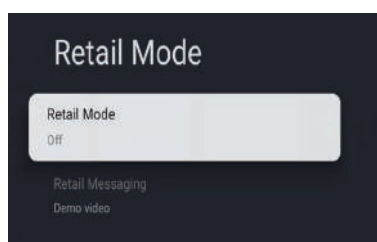

Retail mode (Режим магазина) – Используйте кнопки ▲/▼, чтобы выбрать пункт меню, затем нажмите ОК, чтобы выбрать ВКЛ. или ВЫКЛ.

Retail messaging (Сообщения магазина) – Используйте кнопки ▲/▼, чтобы выбрать пункт меню, затем нажмите ОК, чтобы открыть подменю.

(Примечание: Демо-видео, e-POP слева, e-POP внизу)

РУКОВОДСТВО ПО ЭКСПЛУАТАЦИИ

Восстановление стандартных заводских параметров настройки

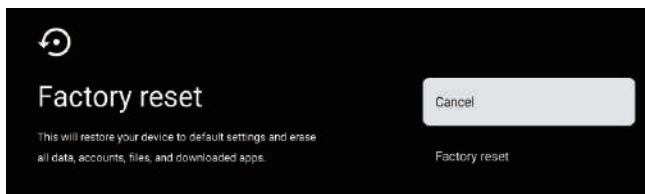

Нажмите ОК, чтобы открыть подменю. Сброс — удалить все.

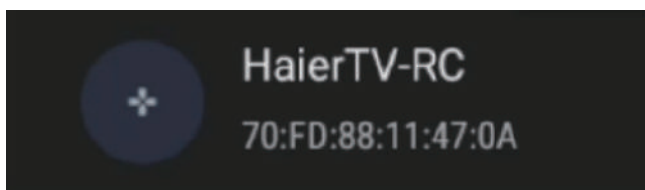
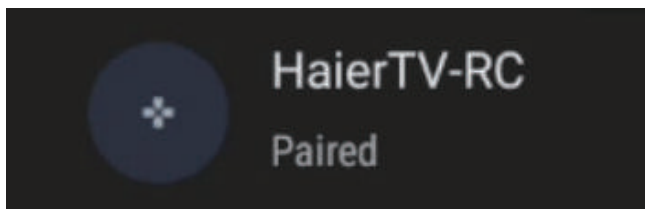
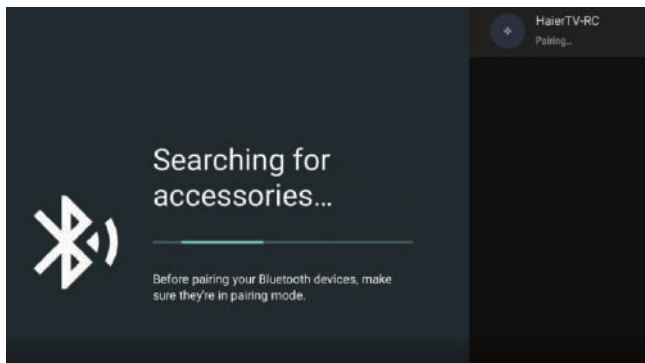

Пульты и аксессуары



В этом меню можно сопрягать устройства с помощью Bluetooth.

1. Зажмите кнопки « ← » и «  » в нижней части пульта дистанционного управления на 5 секунд.
2. Когда загорятся светодиодные индикаторы, отпустите их. Пульт дистанционного управления отправит сигнал сопряжения на телевизор. Информация о пульте дистанционного управления отобразится в правой части экрана.
3. Нажмите ОК, чтобы отобразить на дисплее сопряжение. Если на дисплее отображается статус «Сопряжено», соединение успешно.
4. Если на дисплее появляется статус «Не удалось выполнить сопряжение», произошел сбой соединения. Подождите 30 секунд, а затем зажмите кнопки « ← » и «  » в нижней части пульта дистанционного управления в течение 5 секунд, чтобы повторить предыдущие шаги.
5. Нажмите на кнопку « ← » для возврата в предыдущее меню.

ДОБАВЛЕНИЕ И ИСПОЛЬЗОВАНИЕ МУЛЬТИМЕДИЙНОГО ПРОИГРЫВАТЕЛЯ

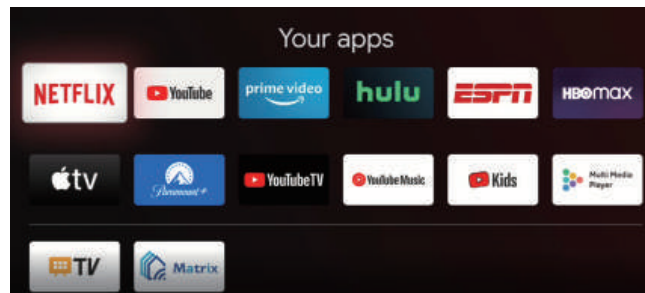
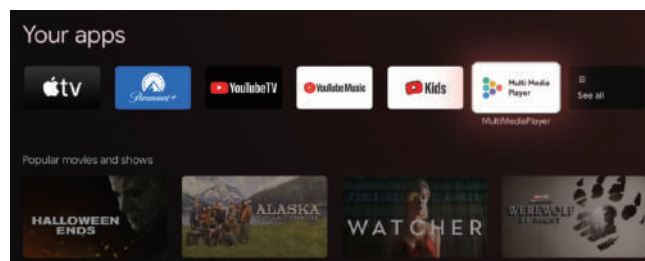

1. В интерфейсе ГЛАВНЫЙ ЭКРАН выберите значок в столбце APP (Приложения), чтобы добавить приложение, и нажмите ОК. Нажимайте кнопки «Вверх» и «Вниз», чтобы выбрать приложение Мультимедийный проигрыватель, и нажмите ОК, чтобы добавить его в интерфейс ГЛАВНЫЙ ЭКРАН.

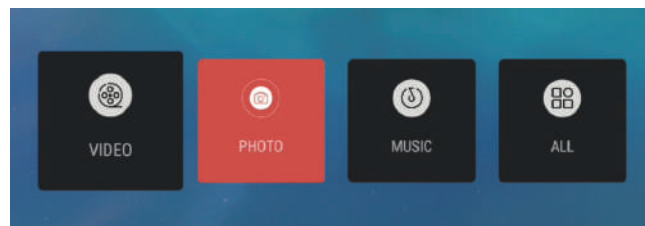

2. Нажмите ОК, чтобы войти в Мультимедийный проигрыватель и отобразить Видео, Фото, Аудио. После подключения USB-накопителя можно просмотреть соответствующие файлы, хранящиеся на USB-накопителе (формат FAT32).

ПРИМЕЧАНИЕ

Меню может отличаться в зависимости от того, когда вы приобрели телевизор.

ГОЛОСОВОЕ УПРАВЛЕНИЕ БЕЗ ИСПОЛЬЗОВАНИЯ РУК



ПРИМЕЧАНИЕ

• Для этой функции требуется подключение к сети. Если доступ к сети отсутствует или ограничен, попробуйте вручную установить текущую дату и время сети.

5. Поддерживаемые языки ассистента дальнего голосового распознавания
en-US/es-US, fr-FR, es-ES, ja-JP, ko-KR, de-DE, it-IT, en-GB, en-AU, en-IN/hi-IN, en-CA/fr-CA, es-MX, pt-BR, id-ID, sv-SE, vi-VN

Выполните переход влево, чтобы открыть бесконтактную функцию Голосового управления, и вправо, чтобы закрыть.

1. Перейдите к центру экрана. (Открыто по умолчанию)

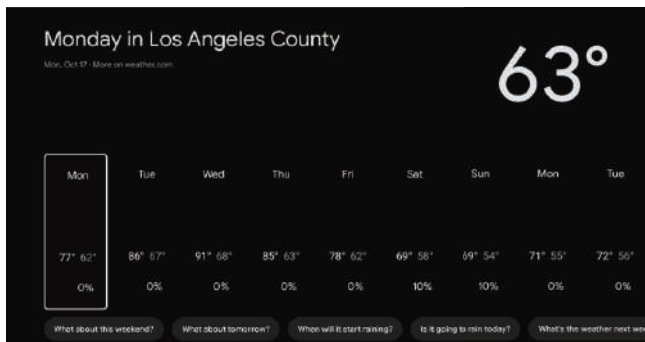
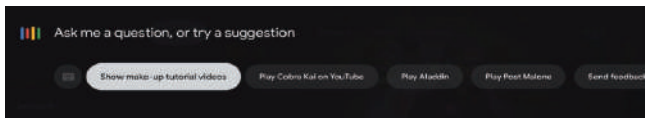

2. Поднесите пульт дистанционного управления и щелкните по значку микрофона. Выберите «Настройки Google Ассистент», нажмите «Войти» или «Использовать помощника без входа» → «Разрешить».

3. Продолжайте щелкать по значку микрофона, чтобы установить голосовое взаимодействие с помощью пробуждающей фразы «ОК Google» (Окей, Google).

4. Щелкните по значку микрофона еще раз. При появлении подсказки «Google assistant is not ready!» (Google Ассистент не готов!) система запускает голосовой модуль. После того как подсказка исчезнет, его можно использовать. Например, когда мы говорим «ОК Google, weather» (Окей, Google, погода), загорается индикатор бесконтактного голосового распознавания и сообщает погодные условия.

ПОИСК И УСТРАНЕНИЕ НЕИСПРАВНОСТЕЙ

Прежде чем звонить в службу поддержки, выполните эти простые проверки. Эти советы помогут вам сэкономить время и деньги, так как расходы на установку приемника и настройку пользовательских элементов управления не покрываются вашей гарантией.

Проявления неисправности	Что нужно проверить и какие действия необходимо выполнить
«Призрак» или двойное изображение	<ul style="list-style-type: none">• Это может быть вызвано препятствием для антенны в виде высотных зданий или холмов. Использование узконаправленной антенны может улучшить изображение.
На телевизор не подается питание	<ul style="list-style-type: none">• Проверьте, подключен ли кабель питания переменного тока телевизора к розетке.• Отключите телевизор, подождите 60 секунд. Затем снова вставьте вилку в розетку и включите телевизор.
Отсутствует изображение	<ul style="list-style-type: none">• Проверьте подключение антенны на задней панели телевизора, чтобы убедиться, что она правильно подключена к телевизору.• Возможна проблема с вещательной станцией. Попробуйте переключить на другой канал.• Отрегулируйте настройки контрастности и яркости.• Проверьте управление скрытыми субтитрами. Некоторые текстовые режимы могут блокировать экран.
Изображение воспроизводится нормально, но звук отсутствует	<ul style="list-style-type: none">• Увеличьте уровень громкости, нажав кнопку VOL+ на пульте дистанционного управления или на боковой панели управления телевизором.• Нажмите кнопку ОТКЛЮЧИТЬ ЗВУК на пульте дистанционного управления, чтобы включить звук.
Хороший звук, но плохие цвета	<ul style="list-style-type: none">• Отрегулируйте параметры контрастности, цвета и яркости.
Плохое изображение	<ul style="list-style-type: none">• Плохое качество изображения может наблюдаться, когда активированная S-VHS камера или видеокамера одновременно подключены к телевизору и другим периферийным устройствам. Отключите одно из периферийных устройств.
Изображение «снежит» и слышен шум	<ul style="list-style-type: none">• Проверьте подключение антенны.
Горизонтальная пунктирная линия	<ul style="list-style-type: none">• Это может быть вызвано электрическими помехами (например, феном, неоновыми лампами поблизости и т. д.). Выключите оборудование.
Телевизор не реагирует на пульт дистанционного управления	<ul style="list-style-type: none">• Проверьте, работают ли батарейки. Замените их, если требуется.• Протрите линзу датчика дистанционного управления на телевизоре.• Вы по-прежнему можете использовать кнопки на боковой панели телевизора.
Темные или светящиеся пиксели (точки)	<ul style="list-style-type: none">• Ваш усовершенствованный телевизор изготовлен с использованием передовых технологий. Однако иногда пиксели могут отображаться неправильно. Такие проявления могут быть присущи этому типу изделий и это не является дефектом.

ПРИМЕЧАНИЕ

• В этом изделии используется панель, которая состоит из мелких пикселей, для изготовления которых необходима сложная технология. Однако, на экране может быть несколько ярких или темных пикселей. Наличие таких пикселей на экране не влияет на уровень качества изделия.



Dolby, Dolby Vision, Dolby Atmos и логотип с двумя «D» являются товарными знаками Dolby Laboratories Licensing Corporation. Изготовлено по лицензии компании Dolby Laboratories. Конфиденциальные неизданные работы. Copyright © 2012–2021 Dolby Laboratories. Все права сохранены.

ХАРАКТЕРИСТИКИ ИЗДЕЛИЯ

55-дюймовый телевизор UHD 4K Android со светодиодной подсветкой (55 Smart TV S7)

Качество телевизионного изображения:	UHD Интегрированное цифровое. Размер экрана: 139 см Разрешение 3840 × 2160 пикселей 120 Гц.
ТВ система:	PAL-B/G, SECAM-B/G
Декодер DTV-тюнера	DVB-T, DVB-C, DVB-T2, DVB-S2 QAM модуляция 16/32/64/128/256 MPEG2, MPEG4, H.265
Возможности подключения:	1 оптический порт 2 USB порта 1 RJ45 4 разъема HDMI 1 разъем ВИДЕО 1 левый разъем 1 правый разъем 2 разъем радиочастоты 1 порт для НАУШНИКОВ 1 CI-слот Поддерживаемые системы: PAL+SECAM ТВ (PЧ): Дисбаланс 75 Ом Видеовход AV: 75 Ом, 1 V-P, RCA Аудиовход AV: 20 кОм, 500 мВ RMS Видеовход HDMI: 480i, 480p, 720p, 1080i, 1080p, 2160p WiFi: Стандарт: IEEE 802.11a/b/g/n/ac, Частота: 2,4 ГГц / 5 ГГц Bluetooth: V5.1
Качество звука:	Сtereo-звуковая система. Выходная мощность 2 × 13,5 Вт RMS. dbx-tv
Потребление мощности в режиме ожидания	≤ 0,5 Вт
Цифровые функции:	Интерактивный в цифровой форме. Цифровой текст. Доступны субтитры цифрового видеовещания (DVB). Автоматическая настройка. Автоматический поиск новых каналов. Программа передач «Сейчас и скоро». Электронная программа передач на 7 дней (EPG). Дополнительная совместимость с Top up TV. CI-слот. Совместимое аудиоописание.
Дополнительные функции:	UHF/VHF тюнер; таймер ночного режима; родительский контроль; изображение и текст Для пульта дистанционного управления требуются 2 батарейки AAA Размер крепления VESA: 200 × 200 мм Размер упаковки (Ш × В × Г): 1360 × 860 × 150 мм Размер комплекта (Ш × В × Г) с подставкой: 1229 × 782 × 255 мм Размер комплекта (Ш × В × Г) без подставки: 1229 × 730 × 68 мм Вес упаковки: 17,4 кг Вес с подставкой: 15,2 кг Вес без подставки: 14,0 кг

* Приведенные здесь технические характеристики деталей этого телевизора предоставлены только для справки.
По мере обновления технологии изделия могут возникать различия.
Дизайн и технические характеристики могут быть изменены без предупреждения.

ХАРАКТЕРИСТИКИ ИЗДЕЛИЯ

65-дюймовый телевизор UHD 4K Android со светодиодной подсветкой (65 Smart TV S7)

Качество телевизионного изображения:	UHD Интегрированное цифровое. Размер экрана: 165 см Разрешение 3840 × 2160 пикселей 120 Гц.
ТВ система:	PAL-B/G, SECAM-B/G
Декодер DTV-тюнера	DVB-T, DVB-C, DVB-T2, DVB-S2 QAM модуляция 16/32/64/128/256 MPEG2, MPEG4, H.265
Возможности подключения:	1 оптический порт 2 USB порта 1 RJ45 4 разъема HDMI 1 разъем ВИДЕО 1 левый разъем 1 правый разъем 2 разъем радиочастоты 1 порт для НАУШНИКОВ 1 CI-слот Поддерживаемые системы: PAL+SECAM ТВ (РЧ): Дисбаланс 75 Ом Видеовход AV: 75 Ом, 1 V-P, RCA Аудиовход AV: 20 кОм, 500 мВ RMS Видеовход HDMI: 480i, 480p, 720p, 1080i, 1080p, 2160p WiFi: Стандарт: IEEE 802.11a/b/g/n/ac, Частота: 2,4 ГГц / 5 ГГц Bluetooth: V5.1
Качество звука:	Сtereo-звуковая система. Выходная мощность 2 × 13,5 Вт RMS. dbx-tv
Потребление мощности в режиме ожидания	≤ 0,5 Вт
Цифровые функции:	Интерактивный в цифровой форме. Цифровой текст. Доступны субтитры цифрового видеовещания (DVB). Автоматическая настройка. Автоматический поиск новых каналов. Программа передач «Сейчас и скоро». Электронная программа передач на 7 дней (EPG). Дополнительная совместимость с Top up TV. CI-слот. Совместимое аудиоописание.
Дополнительные функции:	UHF/VHF тюнер; таймер ночного режима; родительский контроль; изображение и текст Для пульта дистанционного управления требуются 2 батарейки AAA Размер крепления VESA: 400 × 200 мм Размер упаковки (Ш × В × Г): 1610 × 1005 × 175 мм Размер комплекта (Ш × В × Г) с подставкой: 1448 × 906 × 295 мм Размер комплекта (Ш × В × Г) без подставки: 1448 × 851 × 68 мм Вес упаковки: 25,85 кг Вес с подставкой: 19,7 кг Вес без подставки: 18,4 кг

* Приведенные здесь технические характеристики деталей этого телевизора предоставлены только для справки.
По мере обновления технологии изделия могут возникать различия.
Дизайн и технические характеристики могут быть изменены без предупреждения.

ГАРАНТИЙНЫЙ ТАЛОН

Уважаемый покупатель!

Корпорация «Хайер» находящаяся по адресу: Офис S401, Хайер бренд билдинг, Хайер Индастри парк Хай-тек зон, Лаошан Дистрикт, Циндао, Китай, благодарит Вас за Ваш выбор, гарантирует высокое качество и безупречное функционирование данного изделия при соблюдении правил его эксплуатации. Срок службы на телевизоры 5 лет со дня передачи изделия конечному потребителю. Учитывая высокое качество продукции, фактический срок эксплуатации может значительно превышать официальный. Вся продукция изготовлена с учетом условий эксплуатации и прошла соответствующую сертификацию на соответствие техническим требованиям. Рекомендуем по окончании срока службы обратиться в Авторизованный сервисный центр для проведения профилактических работ и получения рекомендаций по дальнейшей эксплуатации изделия. Во избежание недоразумений, убедительно просим Вас при покупке внимательно изучить инструкцию по эксплуатации, условия гарантийных обязательств и проверить правильность заполнения гарантийного талона. В случае неправильного или неполного заполнения гарантийного талона обратитесь в торгующую организацию. Данное изделие представляет собой технически сложный товар бытового назначения. Если купленное Вами изделие требует специальной установки и подключения, настоятельно рекомендуем Вам обратиться к Авторизованному партнёру Хайер. Данным гарантийным талоном Корпорация «Хайер» подтверждает принятие на себя обязательств по удовлетворению требований потребителей, установленных действующим законодательством о защите прав потребителей, иными нормативными актами в случае обнаружения недостатков изделия. Однако Корпорация «Хайер» оставляет за собой право отказать в гарантийном обслуживании изделия в случае несоблюдения изложенных ниже условий.

Условия гарантийного обслуживания:

Гарантийное обслуживание распространяется только на изделия, укомплектованные гарантийным талоном установленного образца. Корпорация «Хайер» устанавливает гарантийный срок 12 месяцев со дня передачи товара потребителю. Во избежание возможных недоразумений, сохраняйте в течение срока службы документы, прилагаемые к изделию при его продаже (товарный чек, кассовый чек, инструкция по эксплуатации, гарантийный талон). Запасные части и замененные блоки используемые для ремонта могут быть как новыми, так и восстановленными.

Полный список Авторизованных партнёров на территории ЕАЭС вы можете узнать в Информационном центре «Хайер» по телефонам:

8-800-250-43-05 - для Потребителей из России (бесплатный звонок из регионов России)

8-10-800-2000-17-06 - для Потребителей из Беларуси (бесплатный звонок из регионов Беларуси)

00-800-2000-17-06 - для Потребителей из Узбекистана (бесплатный звонок из регионов Узбекистана)

или на сайте: www.haier-europe.com или сделав запрос по электронной почте: help@haieronline.ru

Данные Авторизованных партнёров могут быть изменены, за справками обращайтесь в Информационный центр «Хайер».

Гарантийное обслуживание не распространяется на изделия, недостатки которых возникли вследствие:

- нарушения потребителем условий и правил эксплуатации, хранения и/или транспортировки товара;
- неправильной установки и/или подключения изделия;
- нарушения технологии работ с электрическими подключениями, как и привлечение к монтажу Изделия лиц, не имеющих соответствующей квалификации, подтвержденной документально;
- отсутствия своевременного технического обслуживания Изделия в том случае, если этого требует инструкция по эксплуатации;
- применения мощных средств, несоответствующих данному типу изделия, а также превышения рекомендуемой дозировки моющих средств;
- использования изделия в целях, для которых оно не предназначено;
- действий третьих лиц: ремонт или внесение несанкционированных изготовителем конструктивных или схемотехнических изменений не уполномоченными лицами;
- отклонений от Государственных Технических Стандартов (ГОСТов) и норм питающих сетей;
- действия непреодолимой силы (стихия, пожар, молния т. п.);
- несчастных случаев, умышленных или неосторожных действий потребителя или третьих лиц;
- если обнаружены повреждения, вызванные попаданием внутрь изделия посторонних предметов, веществ, жидкостей, насекомых, продуктов жизнедеятельности насекомых;
- использование изделия для предпринимательской деятельности.

Гарантийное обслуживание не распространяется на следующие виды работ:

- установка и подключение изделия на месте эксплуатации;
- инструктаж и консультирование потребителя по использованию изделия;
- очистка изделия снаружи либо изнутри.

Гарантийному обслуживанию не подлежат ниже перечисленные расходные материалы и аксессуары:

- пульты управления, аккумуляторные батареи, элементы питания, внешние блоки питания и зарядные устройства, соединительные провода с разъемами;
- документация, прилагаемая к изделию.

Дополнения к инструкции по эксплуатации:

- Корпорация «Хайер» не несет ответственности за потерю пользователем при использовании изделия какой-либо конфиденциальной или персональной информации;
- Предоставление служб и/или программного обеспечения третьими лицами может быть изменено, приостановлено или прекращено без предварительного уведомления.

Важно! Отсутствие на приборе серийного номера делает невозможной для Производителя идентификацию прибора и, как следствие, его гарантийное обслуживание. Запрещается удалять с прибора заводские идентифицирующие таблички. Отсутствие заводских табличек может стать причиной отказа выполнения гарантийных обязательств.

Официальное наименование	Город	Телефон для клиента	Адрес
Закрытое акционерное общество «Единая служба сервиса А-Айсберг»	Москва	8-800-250-43-05	127644, г. Москва, ул. Вагоноремонтная, д. 10, стр. 1
Общество с ограниченной ответственностью «Авторизованный Центр «Пионер Сервис»	Санкт-Петербург	8-800-250-43-05	191040, г. Санкт-Петербург, Лиговский пр-кт, д. 52 лит. А
Общество с ограниченной ответственностью «Архсервис-центр»	Архангельск	8-800-250-43-05	163000 г. Архангельск, ул. Воскресенская, д. 85
Общество с ограниченной ответственностью «Техинсервис»	Сочи	8-800-250-43-05	354068, г. Сочи, ул. Донская, 3
Общество с ограниченной ответственностью «ТехноВидеоСервис»	Казань	8-800-250-43-05	420100, г. Казань, ул. Проточная, д. 8
Общество с ограниченной ответственностью ДОМСЕРВИС	Владимир	8-800-250-43-05	600017, г. Владимир, ул. Батурина, д. 39
Общество с ограниченной ответственностью ТРАНССЕРВИС- Краснодар	Краснодар	8-800-250-43-05	350058, г. Краснодар, ул. Кубанская, 47
Общество с ограниченной ответственностью ТРАНССЕРВИС-Н.Новгород	Нижний Новгород	8-800-250-43-05	603098, г. Нижний Новгород, ул. Артельная, д. 29
Общество с ограниченной ответственностью ТРАНССЕРВИС-Екатеринбург	Екатеринбург	8-800-250-43-05	г. Екатеринбург, ул. Шарташская д 10
Общество с ограниченной ответственностью «Циклон»	Омск	8-800-250-43-05	644042, г. Омск, пр. К. Маркса 34а, оф. 410
Общество с ограниченной ответственностью «ГлавБытСервис»	Томск	8-800-250-43-05	г. Томск, ул. Маяковская, 25/7
Общество с ограниченной ответственностью «Сервисбыттехника»	Оренбург	8-800-250-43-05	460044, г. Оренбург, ул. Конституции, д. 4
Общество с ограниченной ответственностью «Сибсервис»	Новокузнецк	8-800-250-43-05	654066, г. Новокузнецк, ул. Грдины, д. 18
Общество с ограниченной ответственностью АРГОН-СЕРВИС	Новороссийск	8-800-250-43-05	353905, г. Новороссийск, ул. Серова, 14
Общество с ограниченной ответственностью АЛИКА-СЕРВИС	Иркутск	8-800-250-43-05	664019, г. Иркутск, ул. Писарева, д. 18-а
Сервисный центр	Ташкент	(+998 71) 207 10 01	-
ОДО «ЦБТСервис»	г. Минск	375-17-262-95-50	г. Минск, ул. Я. Коласа, 52
ООО «РоялТерм»	г. Минск	375-29-198-11-50	г. Минск, ул. Орловская 40А, офис 7
ТОО Сервис Маг	г. Алматы	8 (727) 233 30 00 / моб. 3210	050016, г. Алматы, пр. Суюнбая, 38А
ТОО Аскон-7	г. Алматы	7 (727) 397 75 75	050010, г. Алматы, ул. Сагадата Нурмагамбетова, 25

Список АСЦ может быть изменен. Актуальную информацию вы можете получить на нашем сайте www.haier-europe.com

ОБСЛУЖИВАНИЕ КЛИЕНТОВ

Служба поддержки клиентов

Мы рекомендуем обращаться в службу поддержки клиентов компании «Хайер», а также использовать оригинальные запасные части. Если у вас возникли проблемы с вашей бытовой техникой, пожалуйста, сначала изучите раздел «Устранение неисправностей».

Если вы не нашли решения проблемы, пожалуйста, обратитесь:

— к вашему официальному дилеру или

— в наш колл-центр:

8-800-250-43-05 (РФ),

8-10-800-2000-17-06 (РБ),

00-800-2000-17-06 (Узбекистан),

— на сайт www.haier-europe.com, где вы можете оставить заявку на обслуживание, а также найти ответы на часто задаваемые вопросы.

Обращаясь в наш сервисный центр, пожалуйста, подготовьте следующую информацию, которую вы можете найти на паспортной табличке и в чеке:

Модель _____

Серийный номер _____

Дата продажи _____



Также, пожалуйста, проверьте наличие гарантии и документов о продаже

Важно! Отсутствие на приборе серийного номера делает невозможной для Производителя идентификацию прибора и, как следствие, его гарантийное обслуживание.

Запрещается удалять с прибора заводские идентифицирующие таблички. Отсутствие заводских табличек может стать причиной отказа выполнения гарантийных обязательств.

В настоящий документ могут быть внесены изменения без предварительного уведомления.

Производитель оставляет за собой право вносить изменения в конструкцию и комплектацию изделия без дополнительного уведомления.

МАЗМҰНЫ

ҚАУІПСІЗДІК ЖӨНІНДЕГІ МАҢЫЗДЫ АҚПАРАТТАР	1
САҚТЫҚ ШАРАЛАРЫ МЕН ЕСКЕРТПЕЛЕР	2
ПАЙДАЛАНУҒА ДАЙЫНДЫҚ	3
СЫРТҚЫ ҚҰРЫЛҒЫЛАРДЫ ЖАЛҒАСТЫРУ ЖӘНЕ БАСҚАРУ	4
ҚҰРЫЛҒЫЛАРДЫ ЖАЛҒАСТЫРУ	5
ПАЙДАЛАНУ ЖӨНІНДЕГІ НҰСҚАУЛЫҚ	6
АҚАУЛАРДЫ ЖОЮ	17
ӨНІМДІ СЕРТИФИКАТТАУ	18

* Ultra HD 4K форматы құрылғыда (теледидарда) Ultra HD 4K технологиясын қолдайтынын білдіреді. Ultra HD 4K теледидары — 4K ажыратымдылығы бар теледидар. Ол теледидар экранында көлденеңінен 3840 пиксел және тігінен 2160 пиксел бар екенін білдіреді.

Пиксел неғұрлым көп болса, кескін ажыратымдылығы соғұрлым жоғары болады. Ойнатылатын немесе жіберілетін контенттің (кескін, бейне) сапасына әсер ететін бірқатар факторлардың барын ескеріңіз.

Өндіруші кез келген жағдайда құрылғыда Ultra HD 4K контентін ойнатуға кепілдік бермейді.

Кескін сапасы төмендегі факторларға байланысты болуы мүмкін, бірақ олармен шектелмейді:

- бастапқы контент (бейне) сапасы
- интернет жылдамдығы немесе басқа дерек беру көзі
- жалғау кабелін (HDMI, т.б.) пайдалану
- сымсыз байланыс түрі
- кескін беру сапасы хабар (теледидар немесе басқа хабар) таратудың бастапқы сапасына байланысты
- ойнатылатын контент (бейне) сапасы құрылғының параметрлеріне (пайдаланушылық, зауыттық, т.б.) байланысты болуы мүмкін

Егер сұрақтарыңыз болса, біздің мамандарымыз оларға қуана жауап береді. Naïer жедел желі телефоны: 8 800 250 43 05 (Ресей бойынша).

ҚАУІПСІЗДІК ЖӨНІНДЕГІ МАҢЫЗДЫ АҚПАРАТТАР

- 1) Нұсқаулығымен оқып-таныс болыңыз
- 2) Осы нұсқаулығын сақтап қойыңыз.
- 3) Сақтықтың барлық шараларын сақтаңыз.
- 4) Құжатта келтірілген нұсқаулықтарды орындап отырыңыз.
- 5) Бұл құрылғыны суға жақын жерде пайдаланбаңыз.
- 6) Құрылғыны тек құрғақ шүберекпен сүртіңіз.
- 7) Желдету тесіктерін жаппаңыз, құрылғыны нұсқауларға сәйкес орнатыңыз.
- 8) Теледидарды радиаторлар, жылытқыштар, пештер және басқа да жылу беретін құралдар (соның ішінде күшейткіштер) сияқты жылу көздерінің жанына орнатпаңыз.
- 9) Құрылғыны электр желісіне қосқанда абайлап орындаңыз. Егер берілетін штекер пішімі розетканың пішіміне сәйкес келмесе, ескірген Розетканы ауыстыру үшін маманға хабарласыңыз.
- 10) Желі сымын, әсіресе штекерлерде, штепсельді розеткалардың арматурасында және құрылғыдан шығатын жерлерде жылжытудан немесе қысудан сақтаңыз.
- 11) Тек өндіруші көрсеткен құралдарды/ керек-жарақтарды пайдаланыңыз.
- 12) Найзағай кезінде құрылғыны розеткадан ажыратыңыз, сондай-ақ оны ұзақ уақыт пайдаланбайтын жағдайларда.
- 13) Қызмет көрсету жөніндегі барлық жұмыстарды тек білікті қызметкерлер құрамы орындауы керек. Қызмет көрсету құрылғыға қандай да бір жолмен зақымдалғанда, мысалы, қуат сымы немесе штекер зақымдалғанда; оған сұйықтық төгіліп немесе ішіне қандай да бір заттар түсіп қалса; құрылғы жаңбырдың немесе ылғалдың әсеріне ұшырағанда; құрылғы тиісті түрде жұмыс істемегенде немесе оның соғылғанда қажет.
- 14) Желілік штекер ажыратқыш құрылғы ретінде пайдаланылатындықтан, бұл құрылғы әрдайым жұмыс істейді.
- 15) Құрылғының желдету тесіктерін газеттер, дастархандар, перделер және т. б. сияқты заттармен жаппаңыз.
- 16) Құрылғыда мысалға тұтанған шам сияқты ашық от көздерін орнатпаңыз.
- 17) Батареяларды кәдеге жаратудың экологиялық аспектілеріне назар аудару керек.
- 18) Құрылғы қалыпты климат жағдайында пайдалануға арналған.
- 19) Құрылғыға тамшылардың немесе шашыраудың түсуіне жол бермеңіз, сондай-ақ ваза сияқты сұйықтықпен толтырылған заттарды қоймаңыз.
- 20) Өнім тек үйде пайдалануға арналған.

Тасымалдау және сақтау

Өнімді онда көрсетілген белгілерге сәйкес бастапқы орауышына тасымалдау және сақтау керек. Жүктеу, түсіру және тасымалдау кезінде абай болыңыз. Көлік құралы және қоймасы сақтау өнімді атмосфералық жауын-шашыннан және механикалық зақымданудан қорғауы керек.

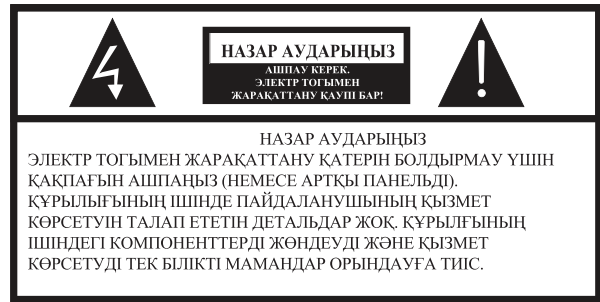

Бұл белгі осы құрылғының ішінде қауіпті кернеудің болуын көрсетеді.



Бұл белгі құрылғыны пайдалану немесе жеткізу жиынтығына кіретін әдебиетте күту туралы маңызды ақпараттың болуын көрсетеді.

ЕСКЕРТУ:

Өрт шығу немесе электр тогымен зақымдану қаупін болдырмау үшін, бұл құрылғыны жаңбыр немесе ылғалдың әсеріне ұшырамаңыз.

ЕСКЕРТУ:

Батареялар күн сәулесі, от және т. б болуы мүмкін жоғары температураға ұшырамауы тиіс.



Бұл белгі қауіпті желілік кернеу мен пайдаланушы үшін қол жетімді бөлшектер арасындағы қос оқшауламаның болуын көрсетеді. Қызмет көрсету кезінде тек бірдей қосалқы бөлшектерді пайдаланыңыз.



Бұл белгі құрылғы тұрмыстық қалдықтардан бөлек кәдеге жаратылуы тиіс екендігін көрсетеді (бұл ереже Еуроодақтың аумағында міндетті түрде орындалуы тиіс). Қоршаған ортаға немесе адам денсаулығына зиян келтірмеу үшін, құрылғыны белгіленген талаптарға сәйкес кәдеге жаратыңыз. Құрылғыны қайтару үшін кәдеге жаратумен айналысатын ұйыммен хабарласыңыз немесе құрылғыны сатып алған сатушыға хабарласыңыз. Олар экологиялық тиімді кәдеге жарата алады.

САҚТЫҚ ШАРАЛАРЫ МЕН ЕСКЕРТПЕЛЕР

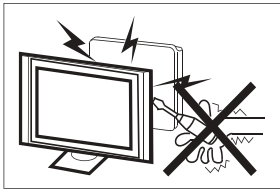

Жоғары кернеу осы теледидар қабылдағышының жұмыс процесінде өндіріледі. Құрылғының артқы панелін шешуші болмаңыз. Құрылғының ішіндегі компоненттерді жөндеуді және қызмет көрсетуді тек білікті мамандар орындауға тиіс.

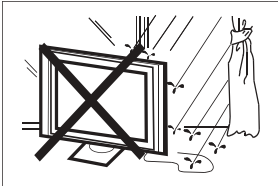

Өрт немесе электр тогымен зақымдануды болдырмау үшін, бұл құрылғыны жаңбыр немесе ылғалданбаңыз



Теледидардың желдеткіш және басқа да саңылауларына қандайда бір заттардың түсуін болдырмаңыз. Құрылғыға қандайда бір сұйықтықтардың төгіліп кетуіне жол бермеңіз.

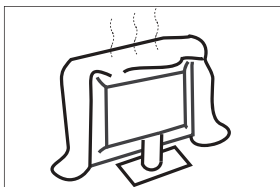

Артқы панельдің желдету саңылауларын көлегейлеп жауып тастамаңыз. Ұзақ та проблемаларсыз пайдалану үшін электр компоненттеріне салқындатып отыру қажет болады.

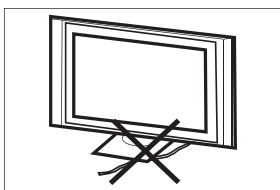

Желі кабелін оған түспейтіндей етіп орналастыру керек.



Желіге қосылған құрылғыны сүртпеңіз, химикаттарды пайдаланбай жұмсақ құрғақ матаны пайдаланыңыз.

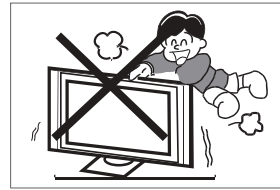

Теледидарға ешқашан кірмеңіз және сүйенбеңіз, сондай-ақ теледидарды немесе тұғырды құлатпаңыз. Балалардан көз алмаңыз. Құрылғы құлап кетіп жарақаттауы әбден мүмкін.

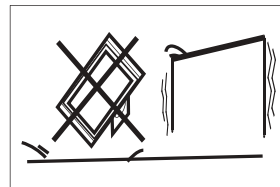

Тұрақсыз арбаларға, бағандарға, счөрелерге немесе үстелдерге құрылғыны қоюшы болмаңыз. Құлау құрылғының зақымдануына, сондай-ақ адамның дене жарақатына әкелуі мүмкін.

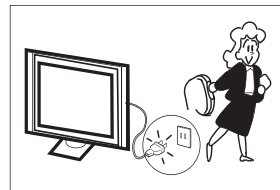

Ұзақ уақыт бойы пайдаланылмаса, құрылғыны электрмен қоректендіру желісінен ажырату ұсынылады

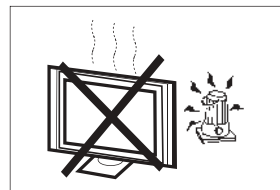

Теледидар қабылдағышын тікелей күн сәулесінің және басқа да жылу көздерінің әсеріне ұшыратпаңыз. Теледидар қабылдағышын бейне және дыбыс күшейткіштері сияқты жылу бөлетін басқа құрылғыларға тікелей орнатпаңыз. Теледидарға жанып тұрған шам сияқты ашық от көздерін орнатпаңыз.

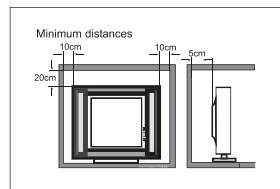

Орнатылған теледидар орнатылған кезде, қабырғаға дейінгі ең аз қашықтықты сақтау керек. Қызып кету құрылғының зақымдалуына және қызмет ету мерзімін қысқартуға әкеледі.

Ескертпе: құрылғыны қолайлы климат жағдайларында қолданыңыз.

ПАЙДАЛАНУҒА ДАЙЫНДЫҚ

МАҢЫЗДЫ: Ешқашан да экранға баспаңыз. Бұл әрекеттер оның сынуға апарып соқтырады. Кепілдік дұрыс емес пайдалану немесе дұрыс емес орнату нәтижесінде пайда болған ақауларға қолданылмайды.

ТҰҒРЫДЫҢ БЕКІНДІРМЕЛЕРІ

МАҢЫЗДЫ: Пайдаланардың алдынан теледидардың тұғыры жинастырылып алынуы керек.

1. Теледидарды сыртқы жағынан жұмсақ және тегіс бедерге (көрпе, поролон, мата және т.б.) салыңыз.
2. Теледидардың төменгі жағындағы тіреуішті төрт бұрандасымен бекітіңіз.

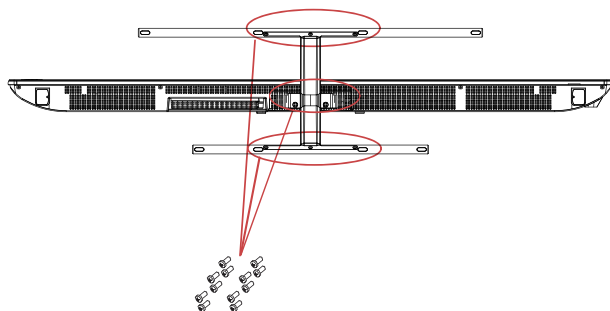

ЕСКЕРТУ

Құрылғының сыртқы түр-сипаты суреттегімен сайма-сай келуге тиіс.

ТЕЛЕДИДАРДЫ ҚАБЫРҒАҒА ҚҰРУҒА ДАЙЫНДАУ

Теледидарды қабырғадан кемінде 2,35 (60 мм) қашықтықта ұстаңыз. Теледидарды қабырғаға орнатар алдында тіреуішті шешу керек.

Қауіпсіздік үшін теледидардың салмағына сәйкес келетін UL кронштейндерін ғана пайдаланыңыз.

Теледидарға кронштейндерді орнату:

1. Тұғырдың бекітпе бұрандамаларын бұрап шешіп алыңыз.
2. Теледидарды тұғырынан алыңыз.
3. Қабырға кронштейнін теледидардың артқы жағында төрт бұранда арқылы бекітіңіз. Монтаждау кронштейнін орнату кезінде нұсқаулықта көрсетілген нұсқауларды сақтаңыз.

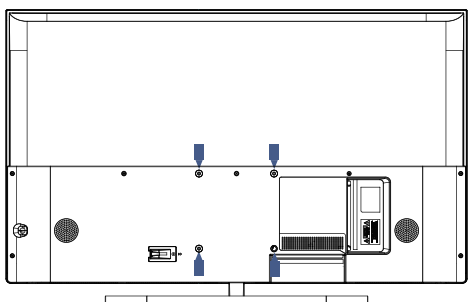

ЕСКЕРТУ

Қабырғалық кронштейн теледидардың жеткізілім жинақтамасына кірмейді.

ТЕЛЕДИДАРДЫ ҚЫСТЫРУ

1. Тіреуішті орнатыңыз және теледидарды қатты жерге орналастырыңыз.

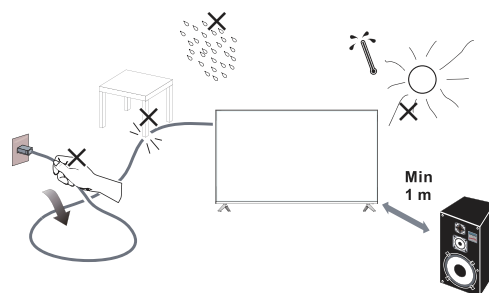

ЕСКЕРТУ

- Теледидарды орнату кезінде желдеткіш саңылаулары ауаның еркін айналымы үшін ашық болуын қадағалаңыз. Артқы панельдің желдету саңылауларын келегейлеп жауып тастамаңыз.
 - Толық қауіпсіздікті қамтамасыз ету үшін жақын жерге немесе құрылғыда жанып тұрған шам сияқты ашық от көздерін орнатпаңыз.
 - Жылудың, тікелей күн сәулесінің, жаңбырдың немесе судың әсерін болдырмаңыз. Құрылғыға тамшылардың немесе шашыраудың түсуіне жол бермеңіз.
2. Антенна кабелін немесе кабель кабелін теледидардың артқы жағындағы **ANT IN** антеннасының ұясына қосыңыз. 7-беттегі "АНТЕННАНЫ/КӘБІЛДІ ЖАЛҒАСТЫРУ" бөлімін қараңыз.
3. Қуаттау:
Қуаттау шнурын жұмыс розеткасына қосыңыз.

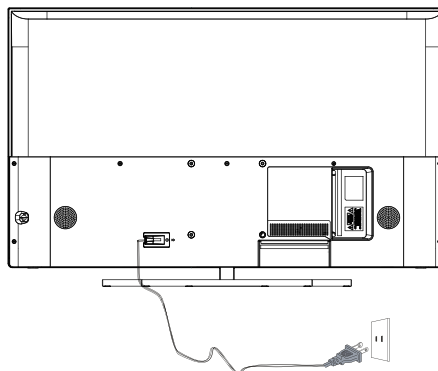

4. Теледидарды қыстырыңыз. Теледидарды қосу үшін қашықтан басқару құралындағы **POWER** түймесін басыңыз.

СЫРТҚЫ ҚҰРЫЛҒЫЛАРҒА ЖАЛҒАУ ЖӘНЕ БАСҚАРУ ЭЛЕМЕНТТЕРІ

БАСҚАРУ ТҮЙМЕСІ

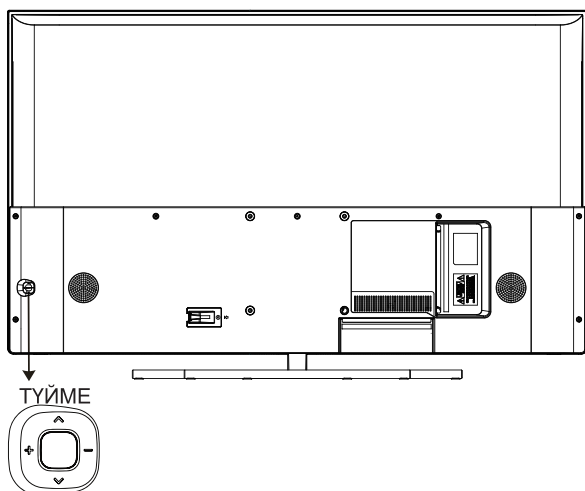

Ортаңғы перне

Күту режимінде теледидарды қосу үшін ортаңғы түймені басыңыз. Жүктеу күйінде өшіру үшін ортаңғы түймені ұзақ басып тұрыңыз. Мәзір бетіндегі функция ОК пернесіне ұқсас болады.

Сол және оң жақ пернелер

Мәзірден тыс бетте дыбыс деңгейін қосу және азайтуды реттеу үшін сол және оң жақ пернелерді басыңыз.

Жоғары және төмен бағытты пернелер

Мәзірден тыс бетте бағдарламаны қосу және азайту арқылы телеарнаны реттеуге болады;
Мәзір бетінде курсорды жоғары және төмен жылжытуға болады.

АКСЕССУАРЛАР

Теледидар 55"/65"

Қашықтан басқару қызметі - 1 дана

Пайдаланушы нұсқаулығы - 1 дана

Бұрандалар - 12 дана

СЫРТҚЫ ҚҰРЫЛҒЫНЫ ЖАЛҒАУ



Барлық клеммалар (солдан оңға қарай):

RJ45, OPTICAL, HDMI4, HDMI3 (eARC/ARC), VIDEO, L, R, HDMI2



Барлық клеммалар (солдан оңға қарай):

HDMI1, LNB IN (SATELLITE), ANT IN (ANTENNA/CABLE), USB1, USB2
CI, EARPHONE.

Теледидардағы кіріс терминалдарын былайша пайдалануға болады.

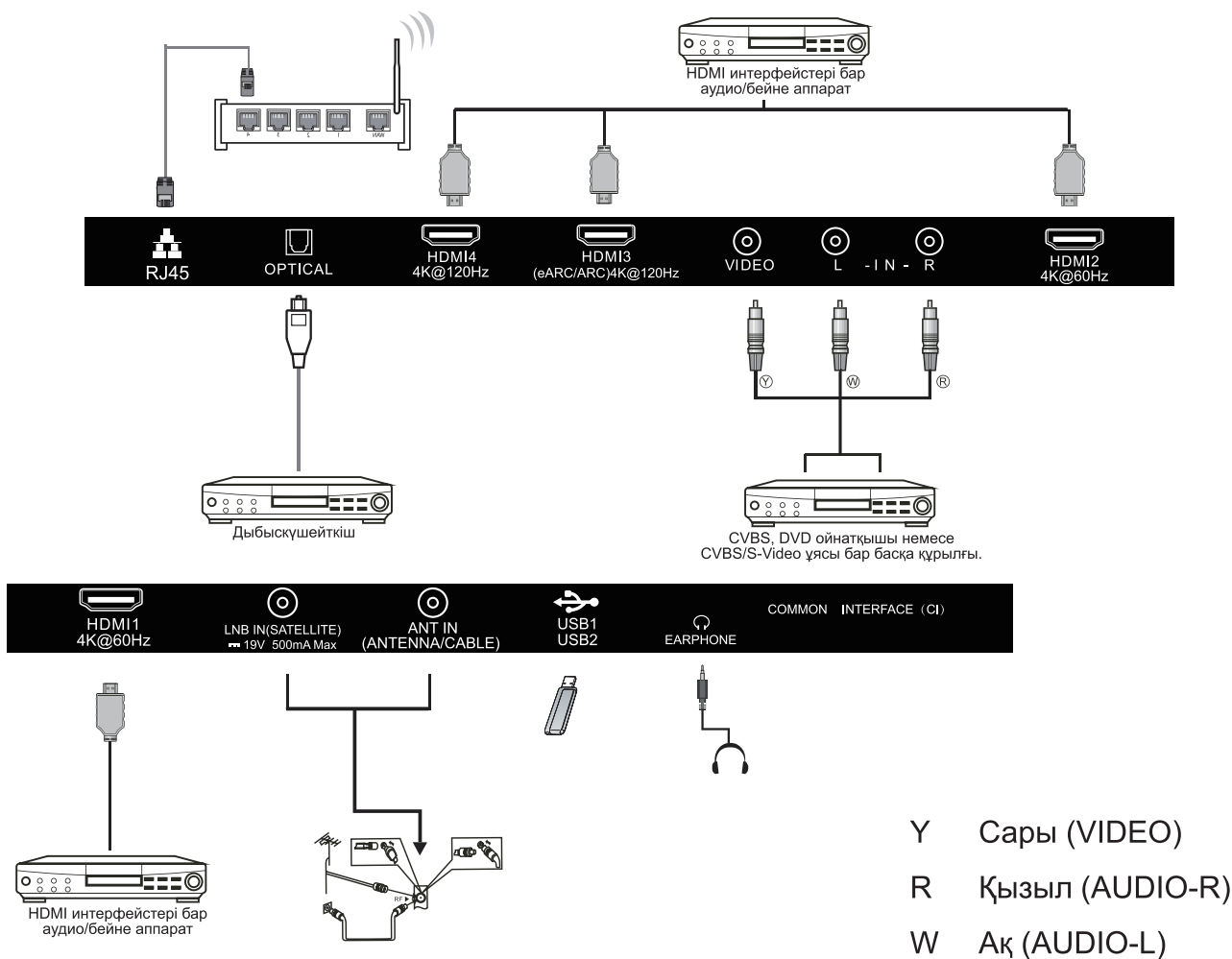

1. RF: Антенналы/тұйықталған теледидар.
2. EARPHONE: Құлаққап шығысы.
3. USB: USB құрылғысын қосыңыз.
4. HDMI: Айқындығы жоғары мультимедиалық сигнал көзіне қосыңыз.
5. AV INPUT: Бейне кіріс/аудио кіріс.

ПАЙДАЛАНУ НҰСҚАУЛАРЫ

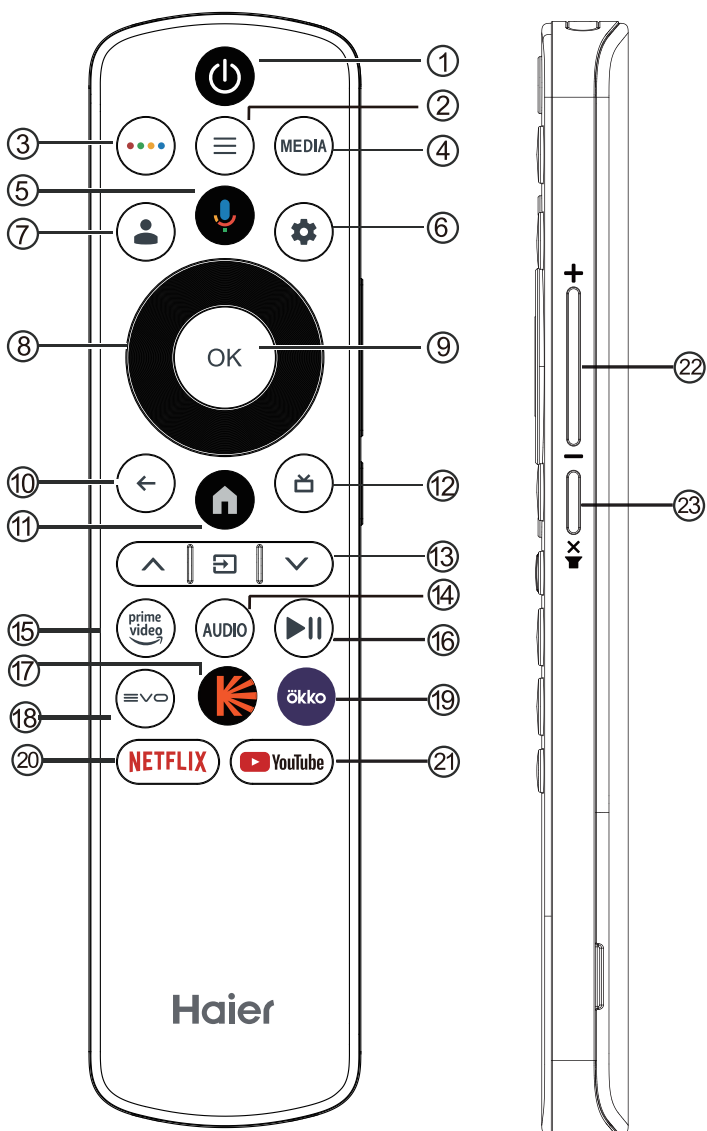

Батарея бөлімінің қақпағын алыңыз.
Жинақтағы 2 батареяны (AAA үлгісіндегі, 1,5 В).

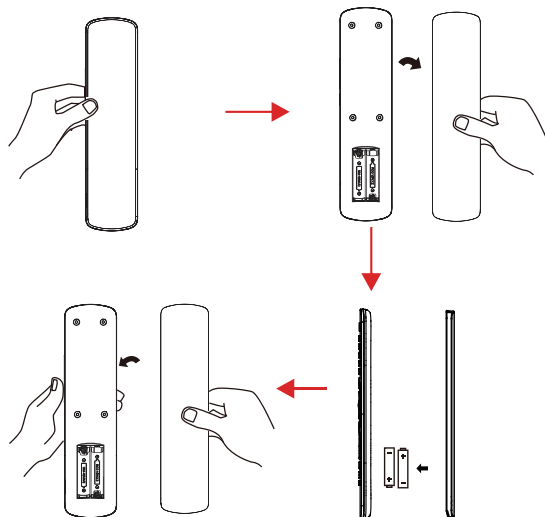

#	Элемент	Сипаттамалары
1	Power	Теледидарды қосу не өшіру үшін басыңыз. Теледидар өшірулі болса, одан қуат өте береді. Қуатты толық өшіру үшін қуат сымын ажыратыңыз.
2		Экрандағы мәзірді ашу немесе жабу үшін басыңыз.
3		Функциялық пернетақтаны ашу үшін басыңыз.
4	MEDIA	Медиа орталықты ашу үшін басыңыз.
5		Дауыспен іздеуді бастау үшін басыңыз.
6		Басқару тақтасын ашу үшін басыңыз.
7		Google аккаунттарын Google TV режимінде ауыстырыңыз.
8		Экрандағы мәзірді шарлау үшін басыңыз.
9	OK	Таңдалған опцияға кіріңіз немесе таңдалған әрекетті орындаңыз.
10		Алдыңғы мәзірге оралыңыз.
11		Бастапқы бетті ашу үшін басыңыз.
12		Теледидар режимінде электрондық бағдарлама нұсқаулығын көрсету үшін басыңыз.
13	CH CH	Телеарналарды ауыстыру үшін немесе түймесін басыңыз. Кіріс көздерінің тізімін ашу үшін басыңыз.
14	AUDIO	ATV арнасы үшін моно дыбысты, Nicam, стерео дыбысты опциясы, DTV арнасы үшін аудио тілін таңдау үшін басыңыз.
15		Онлайн телешоулар мен фильмдерді көру үшін басыңыз (интернетке қосылу қажет).
16		Мультимедианы ойнатуды бастау немесе уақытша тоқтату үшін басыңыз.
17		Кинопоиск опциясын ашу үшін басыңыз.
18		EVO ашу үшін басыңыз.
19	ökko	Okko ашу үшін басыңыз.
20	NETFLIX	NETFLIX ашу үшін басыңыз.
21		YouTube сайты ашу үшін басыңыз.
22		Дыбыс деңгейін реттеу үшін осы түймені басыңыз.
23		Дыбысын өшіру не қосу үшін осы түймені басыңыз.

ПАЙДАЛАНУ НҮСҚАУЛАРЫ

БАСТАПҚЫ ОРНАТУ

Теледидарды бірінші рет қосқанда орнату шебері сізге негізгі параметрлерді орнатуға нұсқау береді. Бірінші рет орнатуға арналған мәтіндік кеңесті қараңыз.

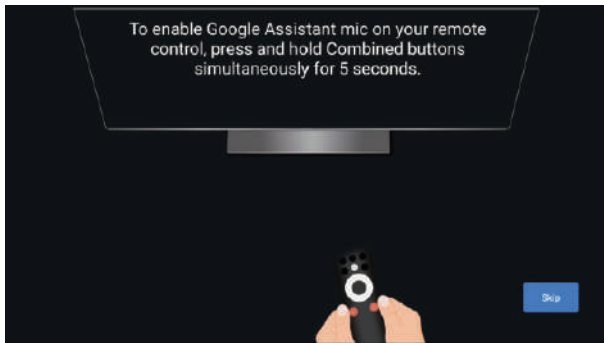

Бұл функция қашықтан басқару құралын жұптастыру үшін пайдаланылады. Сәтті жұптастырудан кейін теледидарды басқару үшін Bluetooth қашықтан басқару құралын пайдалануға болады.

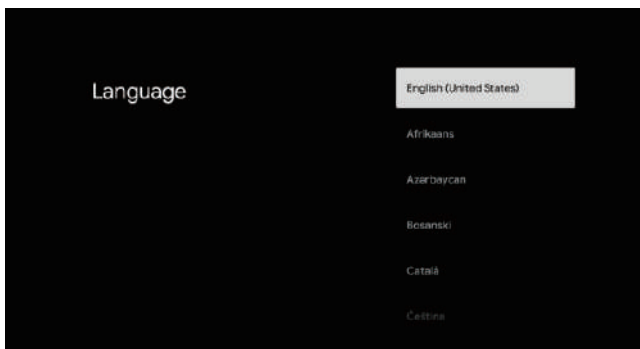

Жүйе тілін таңдау үшін ▲/▼ түймесін басыңыз, сосын тілді растау үшін ОК түймесін басыңыз.

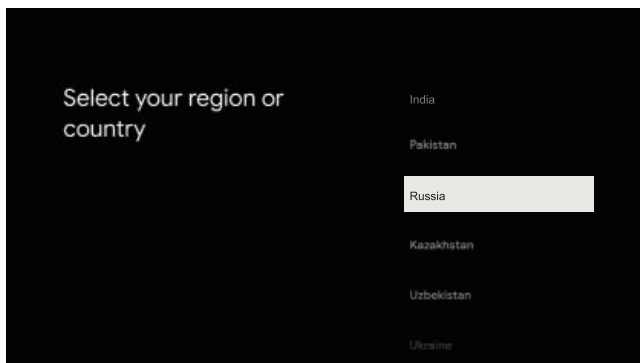

Құрылғының елін таңдау үшін ▲/▼ түймесін басыңыз, сосын растау үшін ОК түймесін басыңыз.

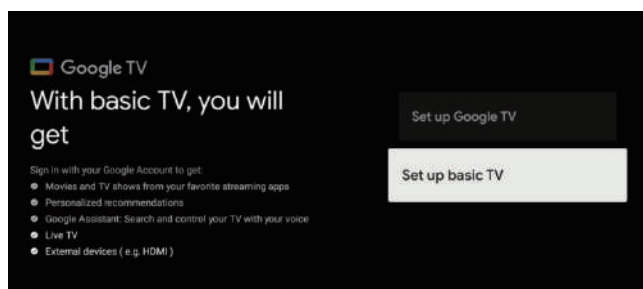

Құрылғыңыздың «Set up basic TV» (Теледидар негіздерін реттеу) опциясын таңдау үшін ▲/▼ түймесін басып, реттеуді аяқтау үшін ОК түймесін басыңыз.

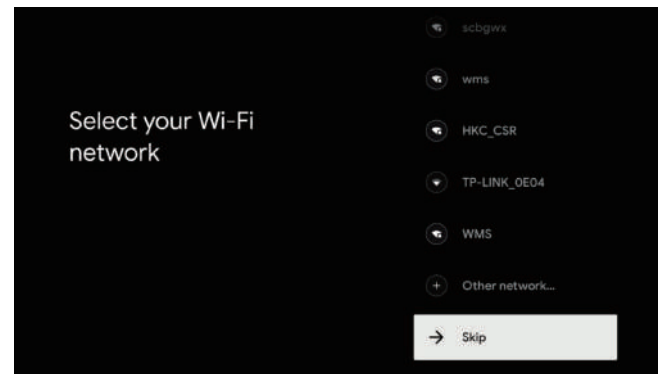

Wi-Fi байланысын таңдау үшін ▲/▼ түймесін басыңыз, сосын құпиясөзді енгізу үшін ОК түймесін басып, сәтті байланысқанын растаңыз.

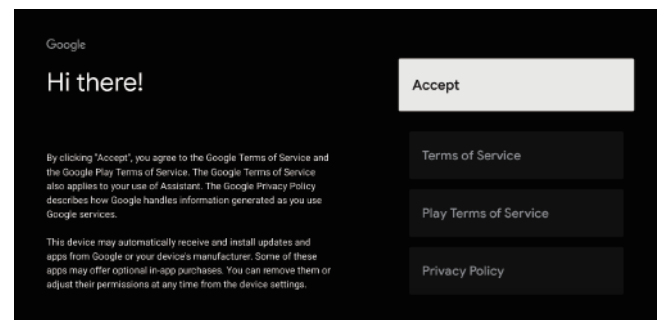

Өнімнің жұмысын жақсарту үшін Google Қызмет көрсету шарттарын қабылдау арқылы. Бұл шартты қабылдау үшін «Accept» (Қабылдау) опциясын таңдаңыз.



Қауіпсіздік пен құпиялықты қамтамасыз ететін құрылғының құпиясөзін орнату үшін пайдаланылады.

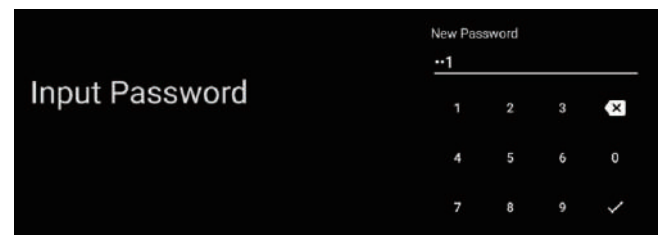

Функциялық пернетақтаны шығару үшін ОК түймесін басып, 4 таңбалы құпиясөзді енгізу үшін қашықтан басқару құралын таңдаңыз, сонда келесі интерфейске автоматты түрде өтеді.

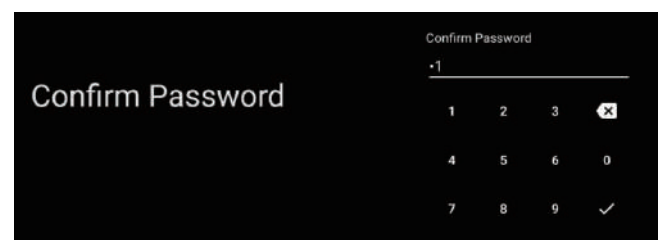

Құпиясөзді қайта растап, оның біркелкілігін сақтаңыз. Құпиясөзді енгізу үшін қашықтан басқару құралын пайдаланып, құпиясөзді орнатуды аяқтаңыз.

ПАЙДАЛАНУ НҮСҚАУЛАРЫ

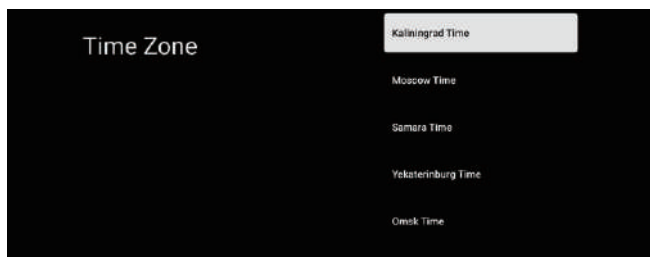

Режимді таңдау үшін ▲/▼ пернесін басып, калининградтың уақыт режиміне қойыңыз да, «Иә» түймесін басыңыз.

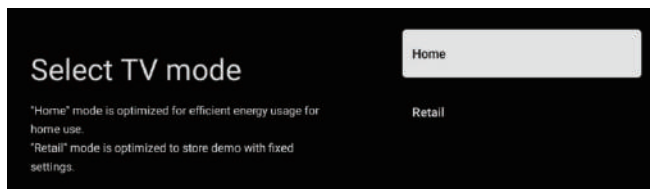

Режимді таңдау үшін ▲/▼ пернесін басып, бастапқы режимді таңдаңыз, сосын «Иә» түймесін басыңыз.

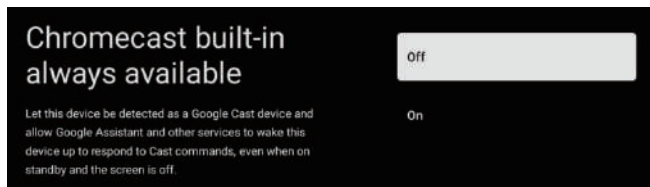

Трансляциялау пәрмендеріне жауап беру үшін «On» (Қосулы) опциясын таңдаңыз, сосын шығу үшін «Off» (Өшірулі) опциясын таңдаңыз.

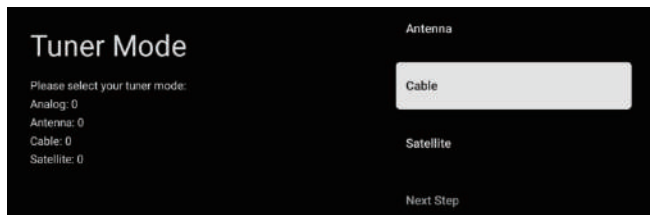

Іздеуге Tuner mode (Тюнер режимін) таңдау үшін пернесін басыңыз, сосын растау үшін ОК түймесін басыңыз.

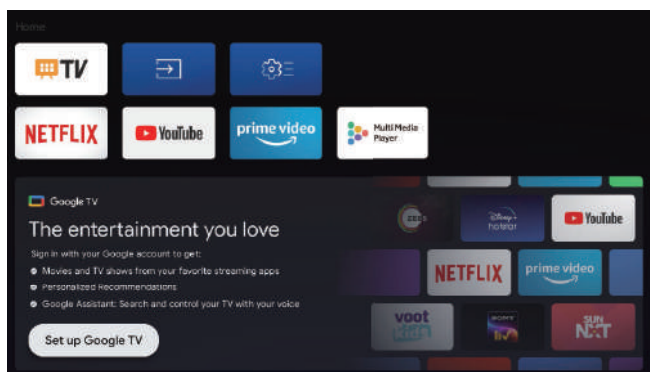

• Пайдаланушы интерфейсіне кіргеннен кейін, негізгі теледидардан Google TV параметрлеріне ауысуға болады

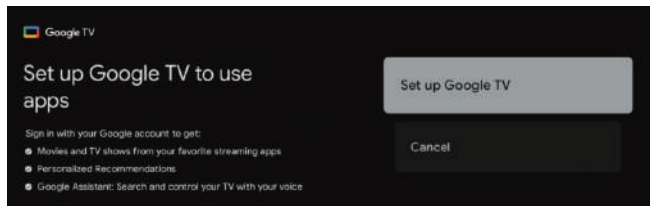

Құрылғының «Set up Google TV» (Google TV реттеу) опциясын таңдау үшін ▲/▼ түймесін басып, реттеуді аяқтау үшін ОК түймесін басыңыз.

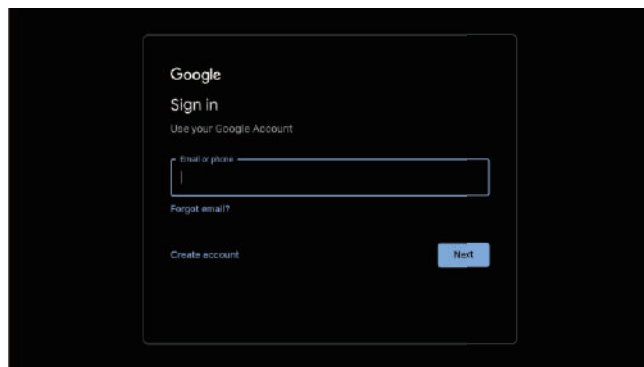

Google аккаунтыңызбен кіру опциясын пайдалану

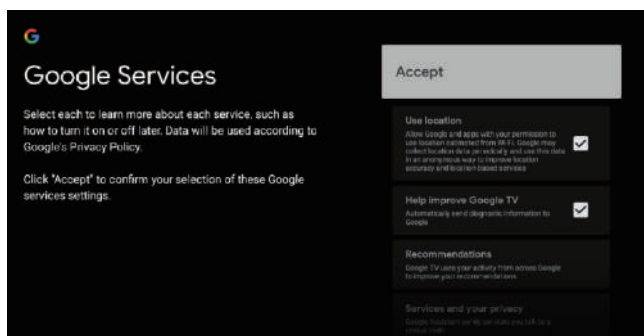
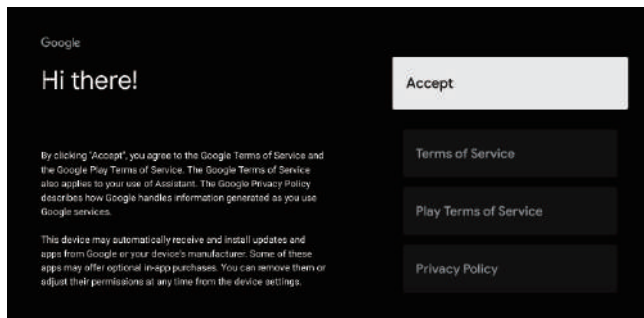

Өнімнің жұмысын жақсарту үшін Google Қызмет көрсету шарттарын қабылдау арқылы. Бұл шартты қабылдау үшін «Ассерт» (Қабылдау) опциясын таңдаңыз.

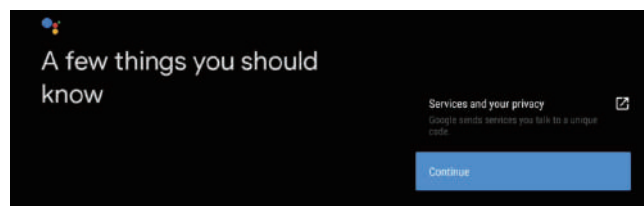
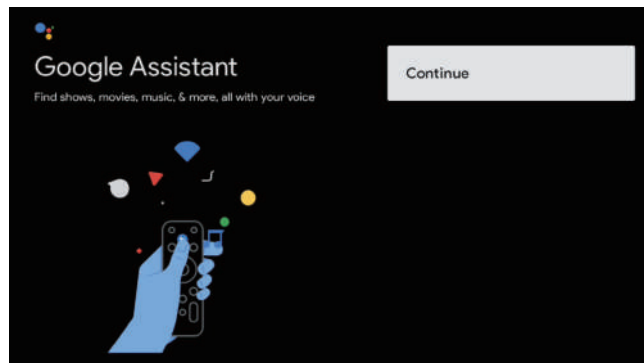

Таңдау үшін басыңыз да, жалғастыру үшін ОК түймесін басыңыз.

ПАЙДАЛАНУ НҮСҚАУЛАРЫ

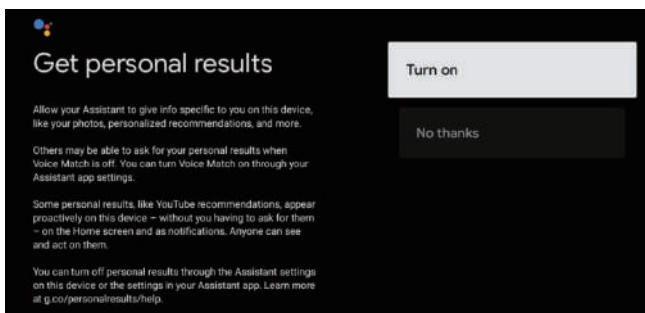

Get personal results (Жеке нәтижелер алу) опциясын таңдау үшін ▲/▼ түймесін басыңыз да, реттеу үшін ОК түймесін басыңыз.

ЕСКЕРТПЕ:

бұл беттің мазмұны жүктеу шеберінде таңдалған елге байланысты әр түрлі болады.

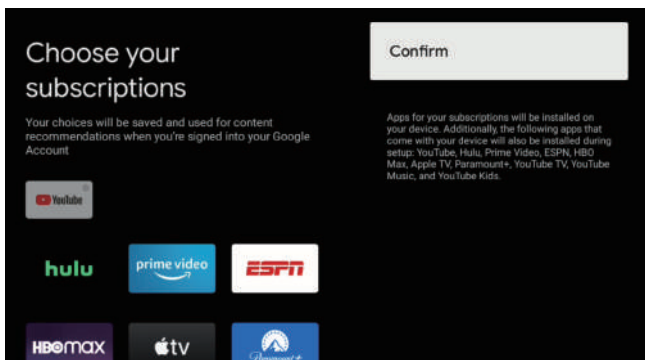

«Choose your subscriptions» (Жазылымдарыңызды таңдау) опциясын таңдау үшін ▲/▼ түймесін басыңыз, сосын ОК түймесін басыңыз.

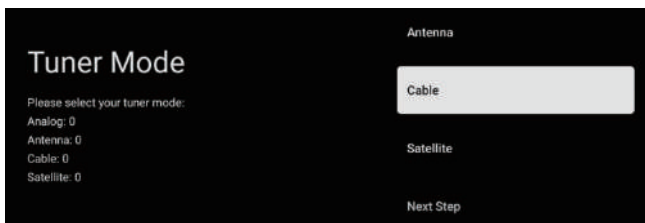

Іздеуге Tuner mode (Тюнер режимін) таңдау үшін пернесін басыңыз, сосын растау үшін ОК түймесін басыңыз.

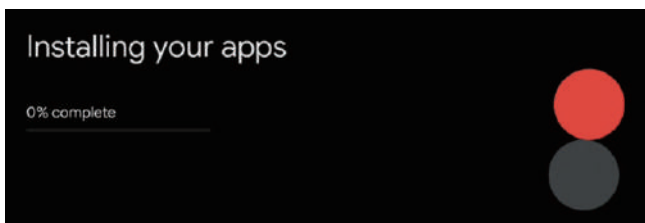

Installing your apps (Қолданбаларды орнату) деген келесі қадамды басыңыз.

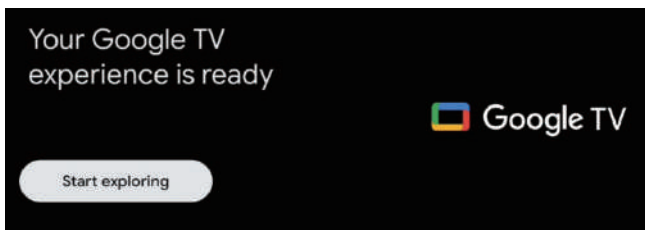

Your Google TV experience is ready (Google TV тәжірибесі дайын) және зерттеуді бастау үшін ОК түймесін басыңыз.

БАСТАПҚЫ ЭКРАН

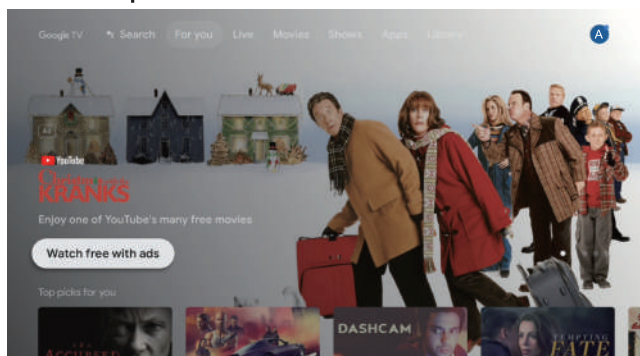

Шебердің параметрлерін аяқтаған соң, теледидарды көріп, бастапқы экранға өтуге болады.

ЭКРАНДЫҚ МӘЗІРДІ ШАРЛАУ

Екі кіру жолы бар. Алдымен теледидарды көріп отырғанда, теледидар опцияларын көрсету үшін мәзір түймесін басыңыз, сосын параметрлер мәзірін таңдау үшін ▲/▼/◀/▶ түймесін, сосын растау үшін ОК түймесін басыңыз. Содан кейін БАСТАПҚЫ интерфейсінде шеңбер параметрлер мәзірінің белгішесін таңдау үшін ► пернесін басыңыз, сосын растау үшін ОК пернесін басыңыз.

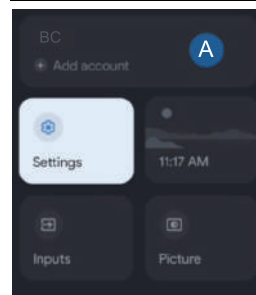
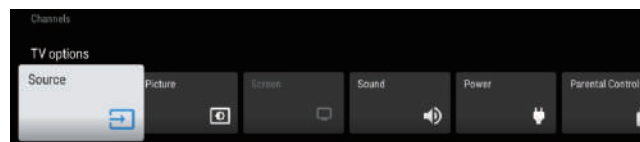

Орнатқыңыз келгенді таңдау үшін ▲/▼ түймесін басыңыз. Параметрге кіру үшін ОК түймесін басыңыз.

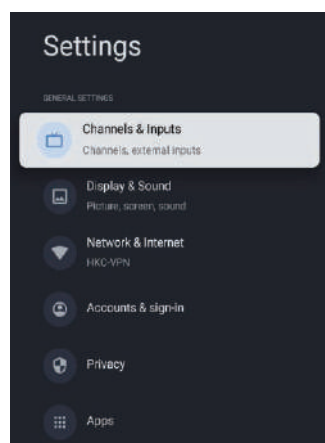

Алдыңғы мәзірге қайту үшін BACK (АРТҚА) түймесін басыңыз. Егер негізгі мәзір көрсетілсе, АРТҚА түймесін басқанда экрандық мәзір жабылады.

ПАЙДАЛАНУ НҮСҚАУЛАРЫ

Желі

1. Орнатқыңыз келгенді таңдау үшін ▲/▼ түймесін басыңыз.
2. Реттеу үшін ОК түймесін басыңыз.
3. Реттеп болған соң сақтау және алдыңғы мәзірге оралу үшін ОК түймесін басыңыз.

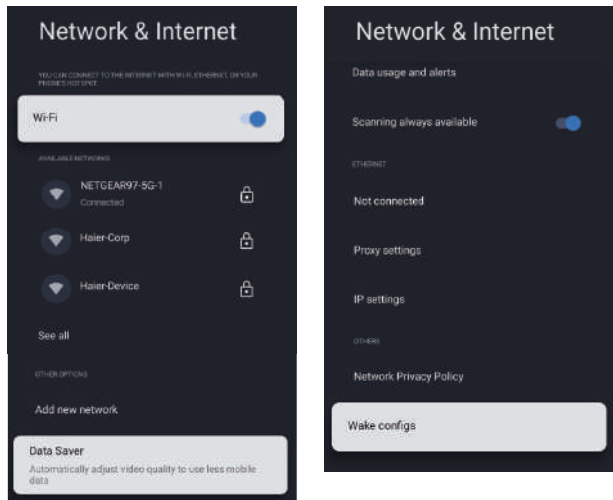

Арна мен кірістер

«Channel & Inputs» (Арна мен кірістер) опциясын таңдау үшін ▲/▼ түймесін басыңыз.

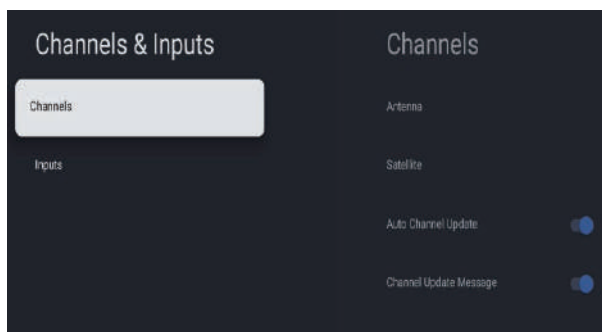

АРНА

БАСТАПҚЫ интерфейсте «Settings» (Параметрлер) белгішесін таңдаңыз, сосын кіріс ресурстар тізімін ашу үшін ОК түймесін басып, «Antenna» (Антенна) тармағын таңдаңыз.

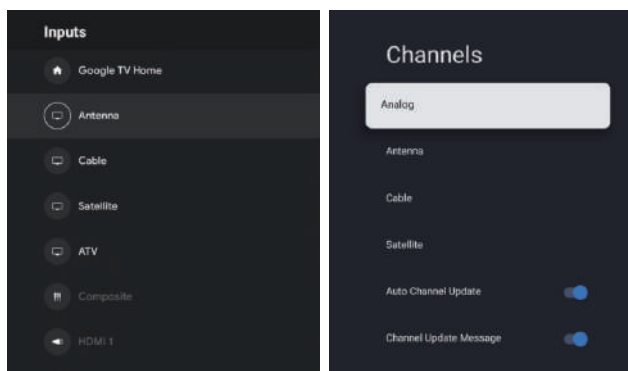

Analog (Аналогтік)/Antenna (Антенна)/Cable (Кабель)/Satellite (Жерсерік) – Опцияны таңдау үшін ▲/▼ түймесін басыңыз, сосын қосалқы мәзірге кіру үшін ОК түймесін басыңыз.

Auto Channel Update (Автоматты арна жаңарту) – ҚОСУЛЫ/ӨШІРУЛІ тармағын таңдау үшін ОК түймесін басыңыз. ҚОСУЛЫ таңдалған кезде, жүйе 5 минуттық күту режимінен кейін арналарды автоматты түрде сканерлейді және жаңартады.

Channel Update Message (Арна жаңарту хабары) – ҚОСУЛЫ/ӨШІРУЛІ тармағын таңдау үшін ОК түймесін басыңыз. ҚОСУЛЫ таңдалған кезде, жүйеде жаңарту хабары көрсетіледі.

Антенна (аналогтік)

1. Мәзір -> Параметрлер -> Арна мен кірістер -> Антенна -> Арналар.

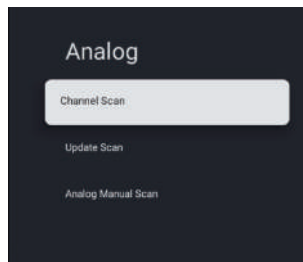

2. Мәзір -> Параметрлер -> Арна -> Арналар тармағына кіріңіз.



3. Арнаны іздеу автоматты іздеу платформасының интерфейсіне тікелей кіріңіз.

Update Scan (Іздеуді жаңарту): Станциядан тыс жиілік нүктелерін автоматты түрде қайта іздейді.

Analog Manual Scan (Аналогтік қолмен іздеу): ATV станциясын қолмен іздейді. Жиілік нүктесін енгізгеннен кейін, станцияны іздеу үшін жоғары-төмен қарай таңдауға болады.

Антенна (антенна)

1. Мәзір -> Параметрлер -> Арна -> Арналар.

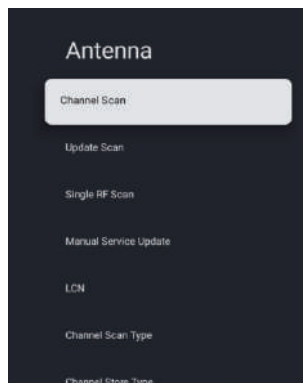

2. Мәзір -> Параметрлер -> Арна -> Арналар тармағына кіріңіз.



3. Арналарды іздеу кезінде антеннаның DTV автоматты іздеу платформасының интерфейсіне тікелей кіреді.

Update Scan (Іздеуді жаңарту): Станциядан тыс жиілік нүктелерін автоматты түрде қайта іздейді.

Single RF Scan (Бір реттік радиожілік бойынша іздеу): DTV қолмен іздеу, RF арнасын таңдағаннан кейін солға және оңға іздеу, тікелей іздеу.

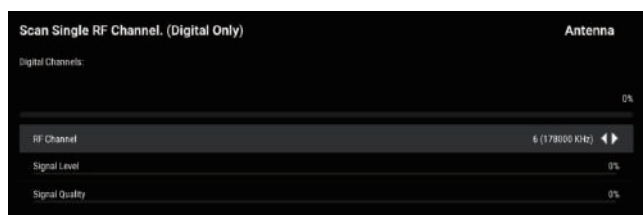

ПАЙДАЛАНУ НҮСҚАУЛАРЫ

Антенна (кабель)

1. Мәзір -> Параметрлер -> Арна мен кірістер -> Антенна -> Арналар.

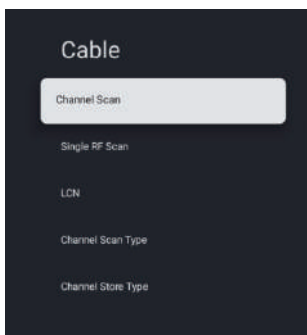

2. Мәзір -> Параметрлер -> Арна -> Арналар -> Арна іздеу тармағына кіріңіз.



3. Арналарды іздеу опциясын енгізіңіз, мұндағы Akado, Divan TV, Online және Rostelecom (SPB) — жергілікті операторлар және әдепкі сканерлеу режимі — «Кеңейтілген» функциясы; Басқаларында «Кеңейтілген», «Жылдам» және «Толық сканерлеу» режимдері бар.

Бір реттік радиожилік бойынша іздеу: қолмен іздеу станциясы.

Антенна (жерсерік)

1. Мәзір -> Параметрлер -> Арна -> Арналар.

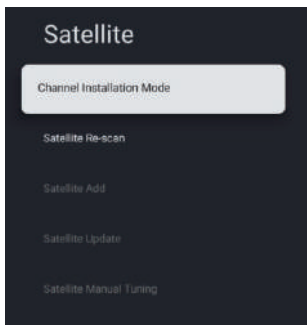

Channel Installation Mode (Арна орнату режимі): ▲/▼ түймесін басып, **Қажетті жерсерік/жалпы жерсерік** опциясын таңдаңыз.

2. Мәзір -> Параметрлер -> Арна -> Арналар -> Жерсеріктік арна іздеу тармағына кіріңіз.

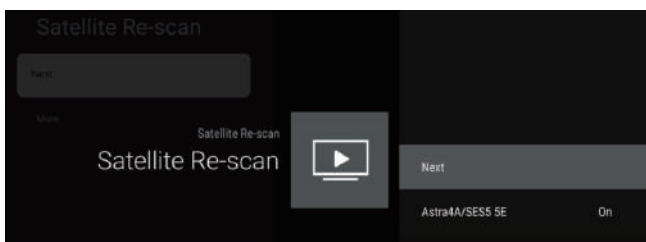

3. LNB POWER, LNB жиілігі, DiSEqC жинағы, 22K және басқа параметрлерді қамтитын жерсерік параметрінің параметрлеріне кіру үшін ОК түймесін басыңыз. Содан кейін жерсеріктік арналарды қайта іздеуге оралыңыз және іздеу мәзіріне кіру үшін тінтуірдің оң жақ түймесін басыңыз. Содан кейін жерсеріктік арналарды қайта іздеуге оралыңыз және іздеу мәзіріне кіру үшін тінтуірдің оң жақ түймесін басыңыз.

Жерсеріктік арна қосу: жұлдызшалы тарату сигналын қосады.

Жерсеріктік арналарды қолмен баптау: қажет болса, жерсеріктік арнаны қосу арқылы қосуға болатын белгілі бір TP опциясын қолмен іздейді.

Кірістер

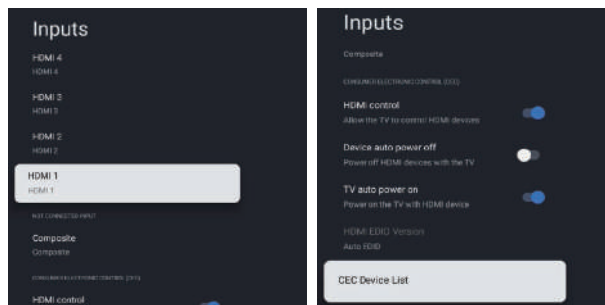

Inputs (Кірістер) – Опцияны таңдау үшін ▲/▼ түймесін басыңыз, сосын ішкі мәзірге кіру үшін ОК түймесін басыңыз.

HDMI control (HDMI басқару) – Опцияны таңдау үшін ▲/▼ түймесін басыңыз, ҚОСУЛЫ/ӨШІРУЛІ тармағын таңдау үшін ОК түймесін басыңыз.

Device auto power off (Құрылғыны автоматты өшіру) – Опцияны таңдау үшін ▲/▼ түймесін басыңыз, ҚОСУЛЫ/ӨШІРУЛІ тармағын таңдау үшін ОК түймесін басыңыз.

TV auto power on (Теледидарды автоматты қосу) – Опцияны таңдау үшін ▲/▼ түймесін басыңыз, ҚОСУЛЫ/ӨШІРУЛІ тармағын таңдау үшін ОК түймесін басыңыз.

HDMI EDID Version (HDMI EDID нұсқасы) – EDID нұсқасын көрсетеді.

CEC Device List (CEC құрылғылар тізімі) – Опцияны таңдау үшін ▲/▼ түймесін басыңыз, сосын ішкі мәзірге кіру үшін ОК түймесін басыңыз.

Дисплей және дыбыс

«Display & Sound» (Дисплей және дыбыс) опциясын таңдау үшін ▲/▼ түймесін басыңыз.

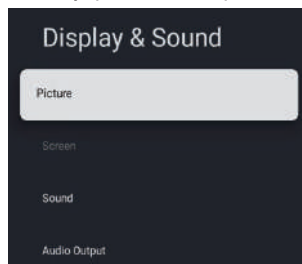

Кескін

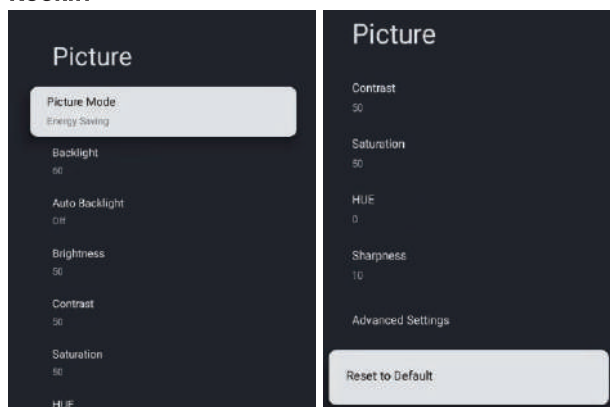

ПАЙДАЛАНУ НҮСҚАУЛАРЫ

Picture Mode (Кескін режимі) – Опцияны таңдау үшін ▲/▼ түймесін басыңыз, ішкі мәзірге кіру үшін ОК түймесін басыңыз. (Таңдаулы: Пайдаланушы, Стандартты, Шынайы, Спорт, Фильм, Ойын, Қуат үнемдеу).

Backlight (Артқы жарық)/Brightness (Жарықтық)/Contrast (Контраст)/Saturation (Қанықтық)/HUE (РЕҢК)/Sharpness (Айқындық) – Опцияны таңдау үшін ▲/▼ түймесін басыңыз. Параметрді кеміту үшін ◀ түймесін басыңыз. Параметрді арттыру үшін ▶ түймесін басыңыз.

Auto Backlight (Автоматты артқы жарық) – ▲/▼ түймесін басып, ҚОСУ/ӨШІРУ опциясын таңдаңыз.

Advanced Video (Кеңейтілген бейне) – Опцияны таңдау үшін ▲/▼ түймесін басыңыз, ішкі мәзірге кіру үшін ОК түймесін басыңыз.

Reset to Default (Әдепкі қалпына келтіру) – Барлық параметрді зауыттық мәндеріне қайтарыңыз.

Дыбыс

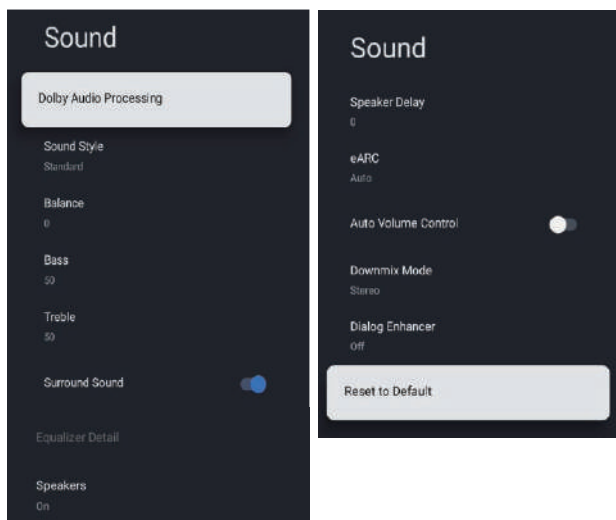

Dolby Audio Processing (Dolby дыбысын өңдеу) – Опцияны таңдау үшін ▲/▼ түймесін басыңыз, сосын ҚОСУЛЫ/ӨШІРУЛІ тармағын таңдау үшін ОК түймесін басыңыз.

Sound Style (Дыбыс стилі) – Опцияны таңдау үшін ▲/▼ түймесін басыңыз, ішкі мәзірге кіру үшін ОК түймесін басыңыз. (Таңдаулы: пайдаланушы, стандартты, түн, спорт, фильм, музыка, жаңалықтар).

Balance (Баланс)/Bass (Басс)/Treble (Жоғарғы жиілік) – Опцияны таңдау үшін ▲/▼ түймесін басыңыз. Параметрді кеміту үшін ◀ түймесін басыңыз. Параметрді арттыру үшін ▶ түймесін басыңыз.

dbx-tv – Опцияны таңдау үшін ▲/▼ түймесін басыңыз, сосын ішкі мәзірге кіру үшін ОК түймесін басыңыз.

Sound Surround (Көлемді дыбыс) – Опцияны таңдау үшін ▲/▼ түймесін басыңыз, ҚОСУЛЫ/ӨШІРУЛІ тармағын таңдау үшін ОК түймесін басыңыз.

Equalizer Detail (Эквалайзер мәліметі) – Опцияны таңдау үшін ▲/▼ түймесін басыңыз, ішкі мәзірге кіру үшін ОК түймесін басыңыз.

Speakers (Динамиктер) – Опцияны таңдау үшін ▲/▼ түймесін басыңыз, «Авто/ӨШІРУЛІ» тармағын таңдау үшін ОК түймесін басыңыз.

Speaker Delay (Динамик кідірісі) – Опцияны таңдау үшін ▲/▼ түймесін басыңыз. Параметрді кеміту үшін ◀ түймесін басыңыз. Параметрді арттыру үшін ▶ түймесін басыңыз.

eARC – Опцияны таңдау үшін ▲/▼ түймесін басыңыз, сосын «Авто/ӨШІРУЛІ» тармағын таңдау үшін ОК түймесін басыңыз.

Auto Volume Control (Дыбыс деңгейін автоматты басқару) – Опцияны таңдау үшін ▲/▼ түймесін басыңыз, сосын ҚОСУЛЫ/ӨШІРУЛІ тармағын таңдау үшін ОК түймесін басыңыз.

Downmix Mode (Арна санын азайту режимі) – Опцияны таңдау үшін ▲/▼ түймесін басыңыз, сосын ішкі мәзірге кіру үшін ОК түймесін басыңыз. (Таңдаулы: стерео, көлемді).

Dialogue Enhancer (Диалогтік күшейткіш) – Опцияны таңдау үшін ▲/▼ түймесін басыңыз, сосын Off (Өшірулі)/Low (Төмен)/Medium (Орташа)/High (Жоғары) опциясын таңдау үшін ОК түймесін басыңыз.

Reset to Default (Әдепкі қалпына келтіру) – Барлық параметрді зауыттық мәндеріне қайтарыңыз.

Дыбыс шығару

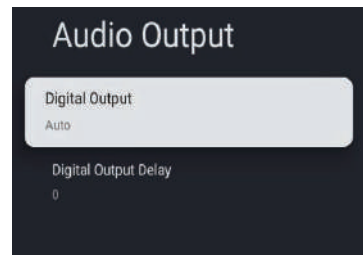

Бұл мәзірде аудио шығыс туралы ақпаратты және параметрлерді оқуға болады.

1. Орнатқыңыз келгенді таңдау үшін ▲/▼ түймесін басыңыз.

2. Реттеу үшін ОК түймесін басыңыз.

3. Реттеп болған соң алдыңғы мәзірге оралу үшін АРТҚА түймесін басыңыз.

Digital Output (Цифрлық шығыс) – Опцияны таңдау үшін ▲/▼ түймесін басыңыз, сосын ішкі мәзірге кіру үшін ОК түймесін басыңыз. (Таңдаулы: Авто, байпас, PCM, Dolby Digital Plus, Dolby Digital).

Digital Output Delay (Цифрлық шығыс кідірісі) – Опцияны таңдау үшін ▲/▼ түймесін басыңыз. Параметрді кеміту үшін басыңыз. Параметрді арттыру үшін басыңыз.

Аккаунттар және жүйеге кіру

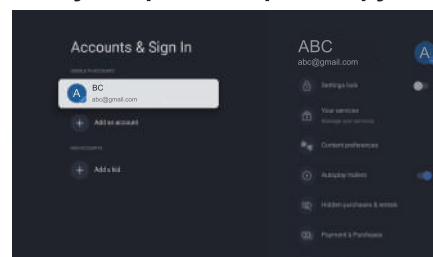

Құпиялық

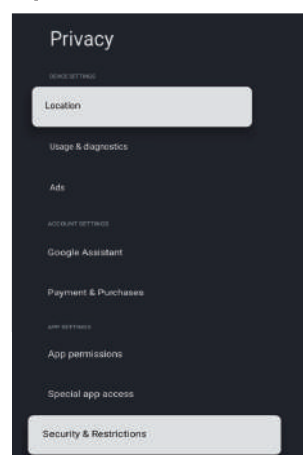

Бұл мәзірде құпиялық туралы ақпаратты және параметрлерді оқуға болады.

1. Орнатқыңыз келгенді таңдау үшін ▲/▼ түймесін басыңыз.

2. Реттеу үшін ОК түймесін басыңыз.

3. Реттеп болған соң алдыңғы мәзірге оралу үшін АРТҚА түймесін басыңыз.

ПАЙДАЛАНУ НҮСҚАУЛАРЫ

Қолданбалар

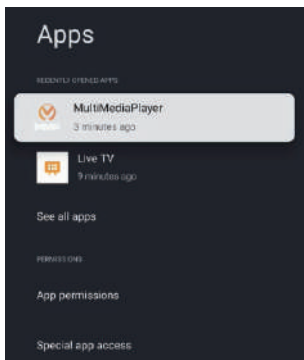

Бұл мәзірде ҚОЛДАНБА рұқсаттарын орнатуға және қолданбалар тізімін оқуға болады.

1. Орнатқыңыз келгенді таңдау үшін ▲/▼ түймесін басыңыз.
2. Реттеу үшін ОК түймесін басыңыз.
3. Реттеп болған соң алдыңғы мәзірге оралу үшін АРТҚА түймесін басыңыз.

Жүйе

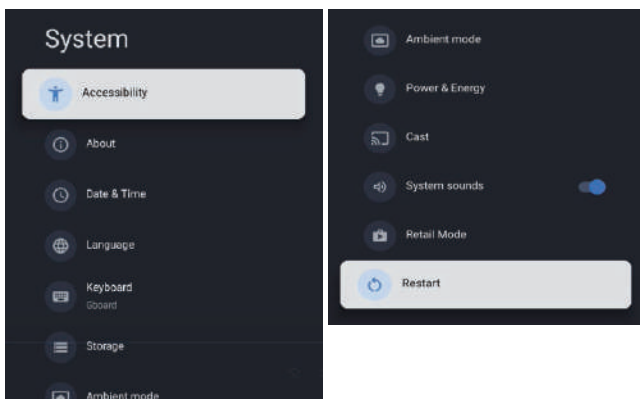

Арнайы мүмкіндіктер

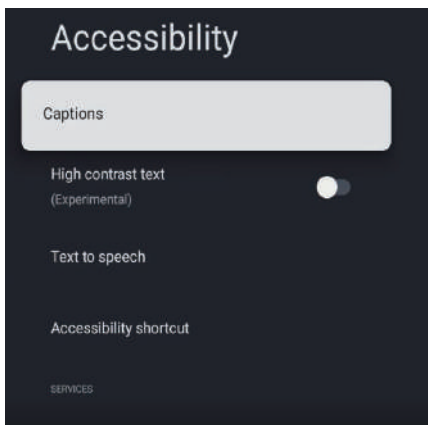

Captions (Бас әріптер) – Опцияны таңдау үшін ▲/▼ түймесін басыңыз, сосын ішкі мәзірге кіру үшін ОК түймесін басыңыз.

High contrast test (Жоғары контрастылы мәтін) – Опцияны таңдау үшін ▲/▼ түймесін басыңыз, сосын ҚОСУЛЫ/ӨШІРУЛІ тармағын таңдау үшін ОК түймесін басыңыз.

Text to speech (Жазудан сөйлеуге) – Опцияны таңдау үшін ▲/▼ түймесін басыңыз, сосын ішкі мәзірге кіру үшін ОК түймесін басыңыз.

Accessibility shortcut (Арнайы мүмкіндіктер таңбашасы) – Опцияны таңдау үшін ▲/▼ түймесін басыңыз, сосын қосалқы мәзірге кіру үшін ОК түймесін басыңыз.

SERVICES (ҚЫЗМЕТТЕР) – Опцияны таңдау үшін ▲/▼ түймесін басыңыз, сосын қосалқы мәзірге кіру үшін ОК түймесін басыңыз.

Ақпарат

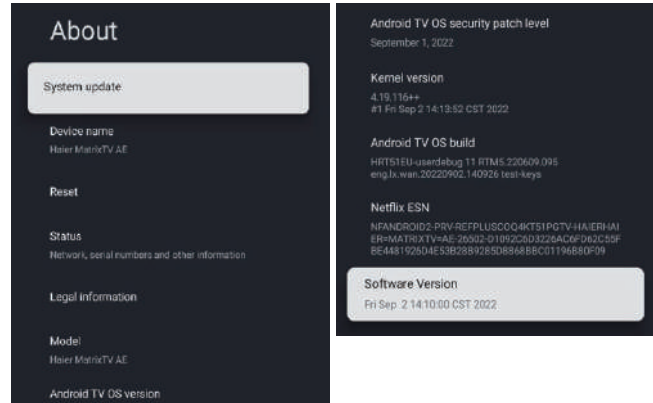

Бұл мәзірде жүйені жаңартуға, зауыттық параметрлерді қалпына келтіруге және теледидар туралы ақпаратты оқуға болады.

Күн және уақыт

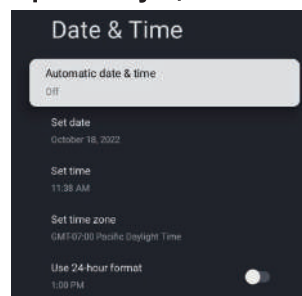

Automatic date & time (Автоматты күн мен уақыт) – Опцияны таңдау үшін ▲/▼ түймесін басыңыз, ішкі мәзірге кіру үшін ОК түймесін басыңыз. (Таңдаулы: Желі берген уақытты пайдалану, Өшірулі)

ЕСКЕРТПЕ

• Күн мен уақыт параметрлерін қолмен реттеу Автоматты күн мен уақыт параметрін ӨШІРУЛІ күйге автоматты түрде өзгертеді.

Set date (Күнді орнату) – Опцияны таңдау үшін ▲/▼ түймесін басыңыз, ішкі мәзірге кіру үшін ОК түймесін басыңыз.

Set time (Уақытты орнату) – Опцияны таңдау үшін ▲/▼ түймесін басыңыз, ішкі мәзірге кіру үшін ОК түймесін басыңыз.

Set time zone (Уақыт белдеуін орнату) – Опцияны таңдау үшін ▲/▼ түймесін басыңыз, ішкі мәзірге кіру үшін ОК түймесін басыңыз.

Use 24-hour format (24 сағаттық форматты пайдалану) – Опцияны таңдау үшін ▲/▼ түймесін басыңыз, ҚОСУЛЫ/ӨШІРУЛІ тармағын таңдау үшін ОК түймесін басыңыз.

ТІЛ

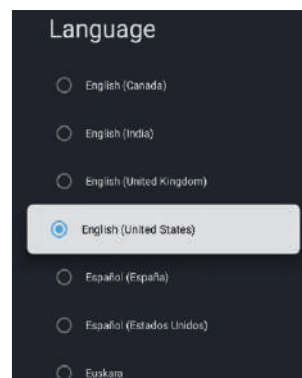

Language (Тіл) – Опцияны таңдау үшін ▲/▼ түймесін басыңыз, сосын таңдалған тілге өту үшін ОК түймесін басыңыз.

ПАЙДАЛАНУ НҮСҚАУЛАРЫ

Пернетақта

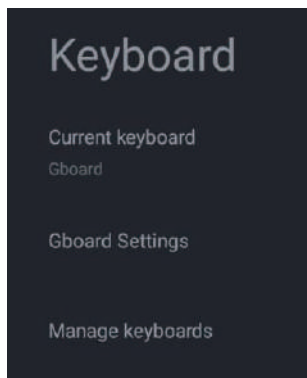

Current keyboard (Ағымдағы пернетақта) – Опцияны таңдау үшін ▲/▼ түймесін басыңыз, ішкі мәзірге кіру үшін ОК түймесін басыңыз.

Gboard Settings (Gboard параметрлері) – Опцияны таңдау үшін ▲/▼ түймесін басыңыз, ішкі мәзірге кіру үшін ОК түймесін басыңыз.

Manage keyboards (Пернетақталарды басқару) – Опцияны таңдау үшін ▲/▼ түймесін басыңыз, сосын ішкі мәзірге кіру үшін ОК түймесін басыңыз.

ЖАД

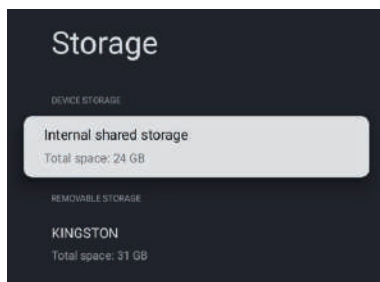

Internal shared storage (Ішкі ортақ жад) – Опцияны таңдау үшін ▲/▼ түймесін басыңыз, сосын ішкі мәзірге кіру үшін ОК түймесін басыңыз.

KINGSTON – Опцияны таңдау үшін ▲/▼ түймесін басыңыз, сосын ішкі мәзірге кіру үшін ОК түймесін басыңыз.

Сыртқы режим

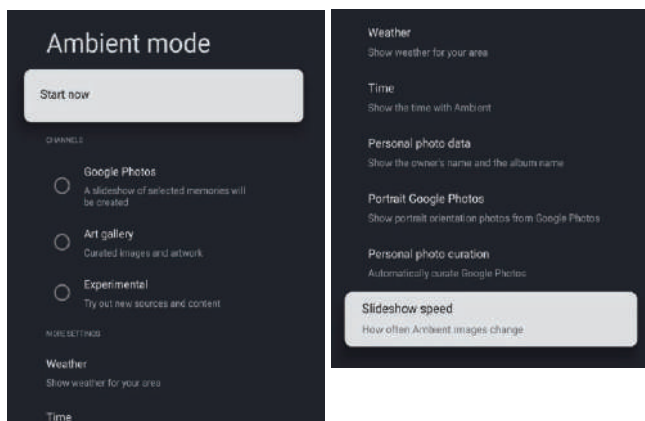

Бұл мәзірде сыртқы режим туралы ақпаратты және параметрлерді оқуға болады.

1. Орнатқыңыз келгенді таңдау үшін ▲/▼ түймесін басыңыз.
2. Реттеу үшін ОК түймесін басыңыз.
3. Реттеп болған соң алдыңғы мәзірге оралу үшін АРТҚА түймесін басыңыз.

Қуат және энергия

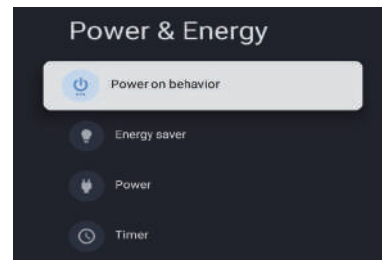

Бұл мәзірде Power on behavior (Қуат қосу) тәртібі, Energy saver (Қуат үнемдеу), Power (Қуат), Timer (Таймер) параметрлерін орнатуға болады.

1. Орнатқыңыз келгенді таңдау үшін ▲/▼ түймесін басыңыз.
2. Реттеу үшін ОК түймесін басыңыз.
3. Реттеп болған соң алдыңғы мәзірге оралу үшін АРТҚА түймесін басыңыз.

Трансляция

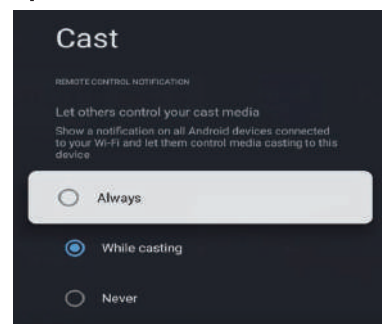

Опцияны таңдау үшін ▲/▼ түймесін басыңыз, сосын Always (Әрдайым)/While casting (Ақ трансляция)/Never (Ешқашан) опциясын таңдау үшін ОК түймесін басыңыз.

Жүйе дыбыстары

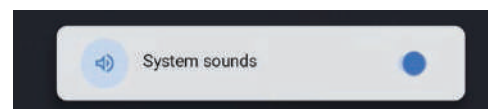

Опцияны таңдау үшін ▲/▼ түймесін басыңыз, ҚОСУЛЫ/ӨШІРУЛІ тармағын таңдау үшін ОК түймесін басыңыз.

Бөлшек сауда режимі

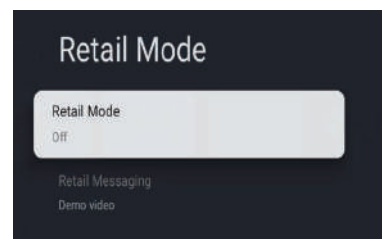

Retail mode (Бөлшек сауда режимі) – Опцияны таңдау үшін ▲/▼ түймесін басыңыз, ҚОСУЛЫ/ӨШІРУЛІ тармағын таңдау үшін ОК түймесін басыңыз.

Retail messaging (Бөлшек сауда хабар алмасуы) – Опцияны таңдау үшін ▲/▼ түймесін басыңыз, сосын ішкі мәзірге кіру үшін ОК түймесін басыңыз.
(Ескертпе: демо бейне, e-POP сол жақтан, e-POP астынан)

ПАЙДАЛАНУ НҰСҚАУЛАРЫ

Зауыттық параметрлерді қалпына келтіру
Қосалқы мәзірге кіру үшін ОК түймесін басыңыз.
Барлығын қалпына келтіріңіз, өшіріңіз.

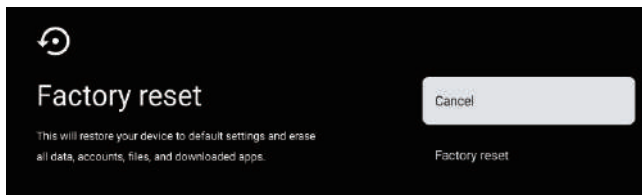

Қашықтықтан басқару құралдары және аксессуарлар

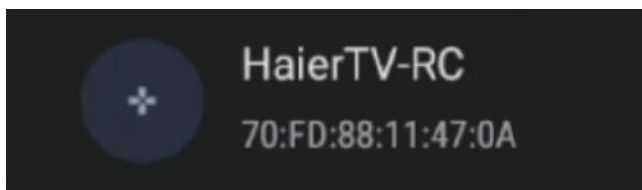
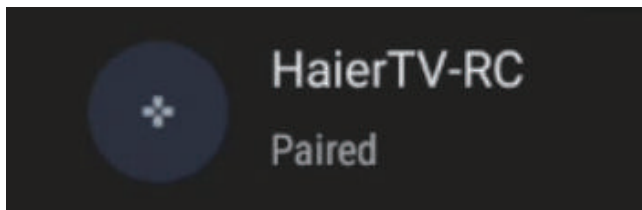
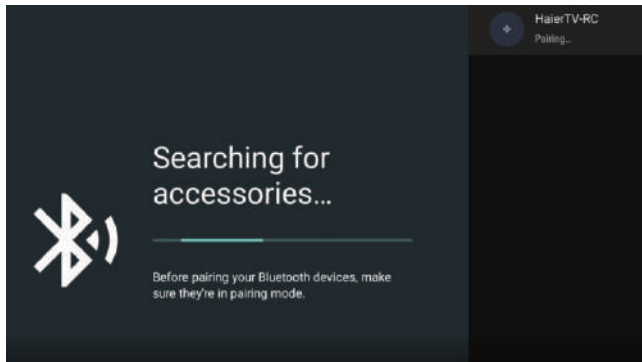

Бұл мәзірде Bluetooth құрылғыларын жұптастыруға болады.

1. Қашықтан басқару құралының астыңғы жағындағы « ← » және « 📺 » түймелерін 5 секунд басып тұрыңыз.
2. Жарық диодты шам жыпылықтай бастағанда, оны жіберіңіз. Қашықтан басқару құралы жұптастыру сигналын теледидарға жібереді және қашықтан басқару құралы туралы ақпаратты экранның оң жағынан көрсетеді.
3. Жұптастыруды көрсету үшін ОК түймесін басыңыз. Егер «жұптастырылған» көрсетілсе, сәтті қосылды.
4. Егер «жұптастыру мүмкін болмады» пайда болса, қосылмай қалды. 30 секунд күтіңіз, сосын алдыңғы қадамдарды қайталау үшін қашықтан басқару құралының астыңғы жағындағы « ← » және « 📺 » түймелерін 5 секунд басып тұрыңыз.
5. Алдыңғы мәзірге қайту үшін « ← » түймесін басыңыз.

МУЛЬТИМЕДИАЛЫҚ ОЙНАТҚЫШТЫ ҚОСУ ЖӘНЕ ПАЙДАЛАНУ

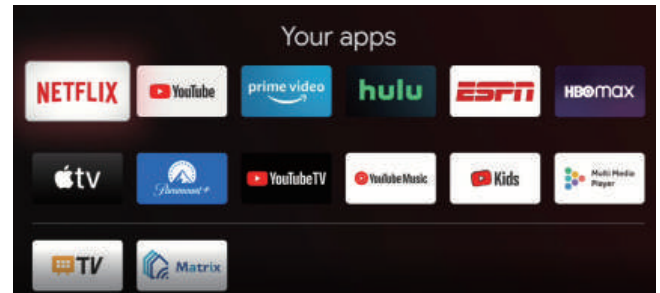
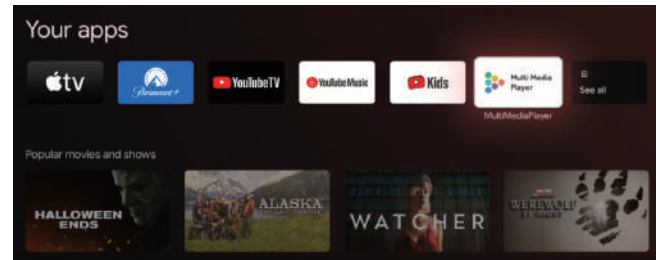

1. БАСТАПҚЫ интерфейсінде қолданбаны қосу үшін ҚОЛДАНБА бағанынан белгішесін таңдаңыз, сосын ОК түймесін басыңыз. Мультимедиалық ойнатқыш қолданбасын таңдау үшін жоғары-төмен бағытты пернені басыңыз, сосын оны БАСТАПҚЫ интерфейске қосу үшін ОК түймесін басыңыз.

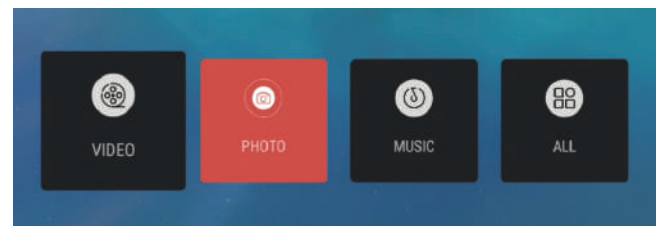

2. Мультимедиалық ойнатқышқа кіру және бейне, фото, аудио файлдарды көрсету үшін ОК пернесін таңдаңыз. USB флэш құралын салған соң, USB флэш құралындағы тиісті файлдарды көруге болады (FAT32 форматы).

ЕСКЕРТПЕ

Мәзір теледидарды қашан сатып алғаныңызға байланысты әр түрлі болуы мүмкін.

ХЕНДС-ФРИ ДАУЫСПЕН БАСҚАРУ



Хендс-фри дауыспен басқару мәзірін ашу үшін солға, ал жабу үшін оңға қарай ауыстырыңыз.

1. Қосқышты экранның ортасына қарай жылжытыңыз. (Өдепкі мәні бойынша ашылады)

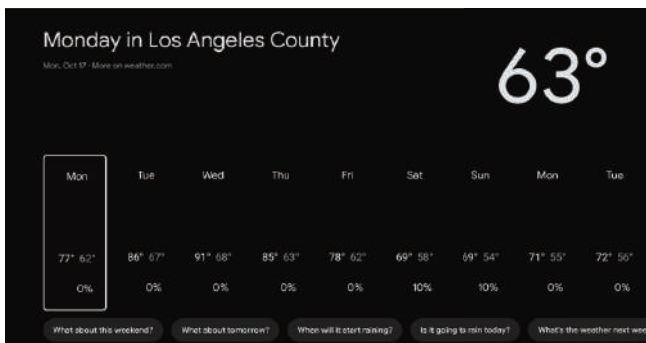
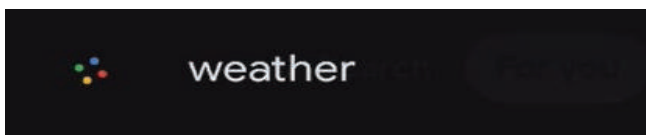
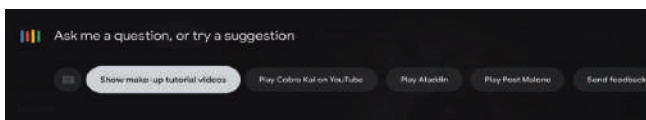

2. Қашықтан басқару құралын пайдаланып, микрофон белгішесін басыңыз. Google көмекшісінің параметрлерін таңдаңыз, сосын жүйеге кіру опциясын таңдаңыз немесе Жүйеге кіру → Рұқсат ету опциясынсыз көмекшіні пайдаланыңыз.

3. «OK Google» сөзі арқылы дауыспен басқару үшін микрофон белгішесін басып тұрыңыз.

4. Микрофон белгішесін қайтадан басыңыз. «Google assistant is not ready!» (Google көмекшісі дайын емес!) шыққанда, жүйе дауыстық модульді іске қосады. Нұсқау өшкен соң, оны пайдалануға болады. Мысалы, «OK Google, weather» (OK Google, ауа райы) деген кезде хендс-фри дауыстық индикаторы жанып, ауа райы туралы ақпаратты көрсетеді.

ЕСКЕРТПЕ

- Бұл мүмкіндік үшін желіге қосылу керек. Желіге қосылмағанда немесе шектелген кезде, ағымдағы желі күні мен уақытын қолмен орнатып көріңіз.

5. Қолдау көрсетілетін Far Field Assistant тілдері en-US/es-US, fr-FR, es-ES, ja-JP, ko-KR, de-DE, it-IT, en-GB, en-AU, en-IN/hi-IN, en-CA/fr-CA, es-MX, pt-BR, id-ID, sv-SE, vi-VN

АҚАУЛАРДЫ ЖОЮ

Қызмет көрсету орталығына хабарласудан бұрын мына қарапайым тексеру жұмыстарын орындаңыз. Бұл кеңестер сіздің уақытыңыз бен ақшаңызды үнемдеуі мүмкін, өйткені теледидарды орнатуға және тұтынушының бақылауын түзетуге арналған төлемдер сіздің кепілдемеңізде қамтылмаған.

Белгілері	Тексеретін тармақтар және орындалатын әрекеттер
«Елес» немесе қосарланған кескін	<ul style="list-style-type: none"> Бұған антеннаға биік ғимараттардың немесе төбешіктердің кедергісі себеп болуы мүмкін. Биік антеннаны пайдалану кескін сапасын жақсартуы мүмкін.
Ток жоқ	<ul style="list-style-type: none"> Теледидардың айнымалы ток шнурының розеткаға қосылғанын тексеріңіз. Теледидарды суырып, 60 секунд күтіңіз. Содан кейін розеткаға қайта жалғап, теледидарды қайта қосыңыз.
Сурет шықпайды	<ul style="list-style-type: none"> Теледидардың артқы жағындағы антенна қосылымдарын тексеріп, оның теледидарға дұрыс қосылғанына көз жеткізіңіз. Ақау хабар тарату станциясынан болуы мүмкін. Басқа арнаға ауыстырып көріңіз. Контраст пен жарықтық параметрлерін реттеңіз. Жасырын субтитрді басқару элементін тексеріңіз. Кейбір МӘТІН режимдері экранды бұғаттауы мүмкін.
Сурет жақсы, бірақ дыбыс шықпайды	<ul style="list-style-type: none"> Қашықтан басқару құралындағы немесе теледидардың бүйір панеліндегі VOL+ түймесін басып, дыбыс деңгейін көтеріңіз. Дыбысты өшіру функциясының өшіп тұрғанына көз жеткізу үшін қашықтан басқару құралындағы ДЫБЫСТЫ ӨШІРУ түймесін басыңыз.
Дыбыс жақсы, бірақ түсі нашар	<ul style="list-style-type: none"> Контраст, түс және жарықтық параметрлерін реттеңіз.
Сурет нашар	<ul style="list-style-type: none"> Қосулы S-VHS камерасы немесе бейнекамерасы теледидарға және басқа перифериялық құрылғыларға бір уақытта қосылған кезде, нашар сурет сапасы пайда болуы мүмкін. Перифериялық құрылғылардың бірін өшіріңіз.
Быжырлаған сурет және шу	<ul style="list-style-type: none"> Антенна жалғауын тексеріңіз.
Көлденең нүктелі сызық	<ul style="list-style-type: none"> Бұған электрлік кедергілер (мысалы, шаш кептіргіш, неон шамдары және т.б.) себеп болуы мүмкін. Жабдықты өшіріңіз.
Теледидар қашықтан басқару құралына жауап бермей жатыр	<ul style="list-style-type: none"> Батареялардың істеп тұруын тексеріңіз. Қажет болса, ауыстырыңыз. Теледидардағы қашықтан басқару құралының датчигін тазалаңыз. Теледидардың жанындағы түймелерді де пайдалануға болады.
Пикселдер (нүктелер) әрдайым қараңғы немесе әрдайым жанып тұрады	<ul style="list-style-type: none"> Сіздің теледидарыңыз өте жоғары технологияны қолдана отырып дәл жасалған. Дегенмен кейде пиксел дұрыс көрсетілмеуі мүмкін. Мұндай құбылыстың пайда болуы өнімнің осы түріне тән, бірақ өнім ақаулы емес.

ЕСКЕРТПЕ

Бұл өнімде өндіруде күрделі технологияны қажет ететін қосалқы пикселдерден тұратын панель пайдаланылады. Дегенмен экранда бірнеше ашық немесе қара пикселдер болуы мүмкін. Бұл пикселдер өнімнің жұмысына әсер етпейді.



Dolby, Dolby Vision, Dolby Atmos және қосарланған D таңбасы — Dolby Laboratories Licensing Corporation тіркелген сауда белгілері. Dolby Laboratories корпорациясының лицензиясы бойынша өндірілген. Құпия жарияланбаған жұмыстар. Copyright © 2012-2021 Dolby Laboratories. Барлық құқығы қорғалған.

ӨНІМНІҢ СИПАТТАМАСЫ

55 дюймдік UHD 4K Android жарық диодты теледидары (55 Smart TV S7)

Теледидар кескінінің сапасы:	UHD Біріктірілген цифрлық. Экран өлшемі: 139 см Ажыратымдылығы: 3840 × 2160 пиксель, 120 Гц.
Теледидар жүйесі:	PAL-B/G, SECAM-B/G
DTV тюнер декодері	DVB-T, DVB-C, DVB-T2, DVB-S2 16/32/64/128/256 QAM модуляциясы MPEG2, MPEG4, H.265
Қосылу мүмкіндігі:	1 оптикалық порт 2 USB порты 1 RJ45 4 HDMI ұясы 1 VIDEO ұясы 1 L ұясы 1 R ұясы 2 RF ұясы 1 EARPHONE порты 1 CI слоты Қолдау көрсетілетін жүйелер: PAL+SECAM TV (RF): 75 Ω теңгерімсіздік AV бейне кірісі: 75 Ω, 1 V-P, RCA AV аудио кірісі: 20 KΩ, 500 mB RMS HDMI бейне кірісі: 480i, 480p, 720p, 1080i, 1080p, 2160p Wi-Fi: Стандартты: IEEE 802.11a/b/g/n/ac, жиілігі: 2,4 ГГц / 5 ГГц Bluetooth: V5.1
Дыбыс сапасы:	Стерео дыбыс жүйесі. 2 × 13,5 ватт RMS қуат шығысы. dtx-tv
Номиналды қуат тұтыну	≤ 0,5 Вт
Цифрлық мүмкіндіктер:	Цифрлық интерактивті. Цифрлық мәтін. Цифрлық бейне тарату (DVB) субтитрлері қолжетімді. Автоматты реттеу. Жаңа арналарды автоматты іздеу. Қазір және келесі бағдарлама нұсқаулығы. 7 күндік электрондық бағдарлама нұсқаулығы (EPG). Теледидармен үйлесімді. CI слоты. Аудио сипаттамамен үйлесімді.
Қосымша мүмкіндіктер:	UHF/VHF тюнері; Ұйқы таймері; Ата-аналық бақылау; Кескін және мәтін Қашықтан басқару құралына 2 × AAA батареясы қажет . VESA орнату өлшемі: 200 × 200 мм Пакет өлшемі (Е × Б × Қ): 1360 × 860 × 150 мм Тіреуі бар жинақ өлшемі (Е × Б × Қ): 1229 × 782 × 255 мм Тіреусіз жинақ өлшемі (Е × Б × Қ): 1229 × 730 × 68 мм Пакеттің салмағы: 17,4 кг Тіреуімен бірге жинақ салмағы: 15,2 кг Тіреусіз жинақ салмағы: 14,0 кг

* Бұл жерде берілген теледидардың бөлшектерінің сипаттамалары тек анықтама үшін берілген. Өнім технологиясы жаңартылған кезде, айырмашылықтар болуы мүмкін. Дизайн мен техникалық сипаттамалар ескертусіз өзгертілуі мүмкін.

ӨНІМНІҢ СИПАТТАМАСЫ

65 дюймдік UHD 4K Android жарық диодты теледидары (65 Smart TV S7)

Теледидар кескінінің сапасы:	UHD Біріктірілген цифрлық. Экран өлшемі: 165 см Ажыратымдылығы: 3840 × 2160 пиксель, 120 Гц.
Теледидар жүйесі:	PAL-B/G, SECAM-B/G
DTV тюнер декодері	DVB-T, DVB-C, DVB-T2, DVB-S2 16/32/64/128/256 QAM модуляциясы MPEG2, MPEG4, H.265
Қосылу мүмкіндігі:	1 оптикалық порт 2 USB порты 1 RJ45 4 HDMI ұясы 1 VIDEO ұясы 1 L ұясы 1 R ұясы 2 RF ұясы 1 EARPHONE порты 1 CI слоты Қолдау көрсетілетін жүйелер: PAL+SECAM TV (RF): 75 Ω теңгерімсіздік AV бейне кірісі: 75 Ω, 1 V-P, RCA AV аудио кірісі: 20 KΩ, 500 mB RMS HDMI бейне кірісі: 480i, 480p, 720p, 1080i, 1080p, 2160p Wi-Fi: Стандартты: IEEE 802.11a/b/g/n/ac, жиілігі: 2,4 ГГц / 5 ГГц Bluetooth: V5.1
Дыбыс сапасы:	Сtereo дыбыс жүйесі. 2 × 13,5 ватт RMS қуат шығысы. dbx-tv
Номиналды қуат тұтыну	≤ 0,5 Вт
Цифрлық мүмкіндіктер:	Цифрлық интерактивті. Цифрлық мәтін. Цифрлық бейне тарату (DVB) субтитрлері қолжетімді. Автоматты реттеу. Жаңа арналарды автоматты іздеу. Қазір және келесі бағдарлама нұсқаулығы. 7 күндік электрондық бағдарлама нұсқаулығы (EPG). Теледидармен үйлесімді. CI слоты. Аудио сипаттамамен үйлесімді.
Қосымша мүмкіндіктер:	UHF/VHF тюнері; Ұйқы таймері; Ата-аналық бақылау; Кескін және мәтін Қашықтан басқару құралына 2 × AAA батареясы қажет . VESA орнату өлшемі: 400 × 200 мм Пакет өлшемі (Е × Б × Қ): 1610 × 1005 × 175 мм Тіреуі бар жинақ өлшемі (Е × Б × Қ): 1448 × 906 × 295 мм Тіреусіз жинақ өлшемі (Е × Б × Қ): 1448 × 851 × 68 мм Пакеттің салмағы: 25,85 кг Тіреуімен бірге жинақ салмағы: 19,7 кг Тіреусіз жинақ салмағы: 18,4 кг

* Бұл жерде берілген теледидардың бөлшектерінің сипаттамалары тек анықтама үшін берілген. Өнім технологиясы жаңартылған кезде, айырмашылықтар болуы мүмкін. Дизайн мен техникалық сипаттамалар ескертусіз өзгертілуі мүмкін.

ТҰТЫНУШЫЛЫҚ ҚЫЗМЕТІ

Клиенттерді қолдау қызметі

Haier компаниясының тұтынушыларға қолдау көрсету қызметіне, сондай-ақ түпнұсқалық қосалқы бөлшектерді пайдалануға кеңес береміз. Егер сіздің тұрмыстық техникамен қиындықтарыңыз болса, алдымен «Ақауларды жою» бөлімін оқып шығыңыз.

Егер де сіз проблемаңыздың шешімін таба алмаған болсаңыз, мынаған жүгініңіз:

— біздің ресми дилерімізге немесе

— колл-орталыққа қоңырау шалыңыз:

8-800-250-43-05 (РФ),

8-10-800-2000-17-06 (РБ),

00-800-2000-17-06 (Узбекистан),

— www.haier-europe.com, сайтына кіріңіз, онда сіз қызмет көрсету туралы сұрау жібере аласыз және жиі қойылатын сұрақтарға жауап таба аласыз.

Қызмет көрсету орталығына хабарласқан кезде, төмендегі ақпаратты дайындаңыз, ол сіз төлтеушінің атына және тексеруге болады:

Моделі _____

Сериялық нөмірі _____

Сатылған күні _____

Сонымен қатар, кепілдігінің және сатылғаны туралы құжаттардың болуын тексеріңіз.



Маңызды! Құралда сериялық нөмірінің болмауы өндіруші үшін құралды сәйкестендіруді және нәтижесінде кепілдік қызмет көрсетуді мүмкін емес етеді.

Құралдан зауыттық сәйкестендіру тақтайшаларын алып тастауға тыйым салынады. Зауыттық тақтайшалардың болмауы кепілдік міндеттемелерді орындаудан бас тартуға себеп болуы мүмкін.

Осы құжатқа алдын ала ескертусіз бір өзгерістердің енгізілуі мүмкін.

Өндіруші бұдан әрі ескертусіз бұйымның дизайны мен жабдықтарына өзгерістер енгізуге құқылы.

КЕПІЛДІК ТАЛОНЫ

Құрметті сатып алушы!

Келесі мекенжайда орналасқан «Хайер» корпорациясы: S401 кеңсе, Хайер бренд билдинг, Хайер Индастри парк Хай-тек зон, Лаошан Дистрикт, Циндао, Қытай, сіздің таңдауыңыз үшін сізге алғыс білдіреді, осы бұйымның жоғары сапасы мен мүлтіксіз қызмет етуіне оның пайдалану ережелерін сақтағанда кепілдік береді. Телөдидарлардың қызмет етулерінің мерзімі бұйым соңғы тұтынушыға табыс етпеген күннен бастап 5 жыл. Өнімнің жоғары сапасын есепке алғанда пайдаланудың нақты мерзімі ресмиден айтарлықтай артып кетуі мүмкін. Бүкіл өнім пайдаланудың жағдайларын есепке алумен жасалған және техникалық талаптарға сәйкестікке тиісті сертификаттаудан өткен. Бұйымның қызмет ету мерзімі аяқталғаннан кейін профилактикалық жұмыстарды жүргізу және бұйымды әрі қарай пайдалану бойынша ұсыныстар алу үшін Хайер Авторландырылған серіктестігіне жүгінуді ұсынамыз. Жаңсақтықтарға жол бермеу үшін сізден сатып алғанда пайдалану жөніндегі нұсқаулықпен, кепілдікті міндеттемелермен мұқият танысып алуды және кепілдік талонның дұрыс толтырылуын тексеруді сұраймыз. Кепілдік талон қате немесе толық емес толтырылған жағдайда сатушы ұйымға жүгініңіз. Бұл бұйым тұрмыстық мақсаттың техникалық күрделі тауары болып табылады. Егер сіз сатып алған бұйым арнайы орнатуды немесе қосылуды талап ететін болса, сізге Хайер Авторландырылған серіктесіне жүгінуді қадалай ұсынамыз. Осы кепілдік талонмен «Хайер» Корпорациясы бұйымның кемшіліктері анықталған жағдайда тұтынушылар құқықтарын қорғау туралы қолданыстағы заңнамамен, басқа нормативтік актілермен бекітілген тұтынушылар талаптарын қанағаттандыру бойынша міндеттемелерді өзіне алғанын растайды. Алайда, «Хайер» Корпорациясы төменде мазмұндалған шарттар сақталмаған жағдайда кепілдікті қызмет көрсетуден бас тарту құқығын өзіне қалдырады.

Кепілдікті қызмет көрсетудің шарттары:

Кепілдікті қызмет көрсету тек қана белгіленген үлгідегі кепілдік талонымен жиынтықталған бұйымдарға қатысты болады. «Хайер» Корпорациясы тауар тұтынушыға табыс етілген күннен бастап 12 ай кепілдік мерзімді орнатады. Ықтимал жаңсақтықтарға жол бермеу үшін қызмет ету мерзімі ішінде бұйымға сатылған кезде қоса тіркелетін құжаттарды (тауарық чек, кассалық чек, пайдалану жөніндегі нұсқаулық, кепілдік талоны) сақтап қойыңыз. Жөндеу үшін пайдаланылған қосалқы бөлшектер және ауыстырылған блоктар жаңа, сонымен қатар қайта қалпына келтірілген болуы мүмкін.

Авторландырылған серіктестердің ЕАЭО өңіріндегі толық тізімін сіз келесі телефондар арқылы «Хайер» Ақпараттық орталығында біле аласыз:

8-800-250-43-05- Ресей Тұтынушыларына арналған (Ресей өңірлерінен тегін қоңырау шалу)

8-10-800-2000-17-06 - Беларусь Тұтынушыларына арналған (Беларусь өңірлерінен тегін қоңырау шалу)

00-800-2000-17-06 - Өзбекстан Тұтынушыларына арналған (Өзбекстан өңірлерінен тегін қоңырау шалу)

немесе сайтта: www.haier-europe.com немесе келесі электрондық пошта арқылы сұрату жасап біле аласыз: help@haieronline.ru
Авторландырылған серіктестердің деректері өзгеріп кетуі мүмкін, анықтамалар үшін «Хайер» Ақпараттық орталығына жүгініңіз.

Кепілдік міндеттемелер ақаулықтары келесілердің салдарынан пайда болған бұйымдарға қатысты болмайды:

- тұтынушының тауарды пайдалану, сақтау және/немесе тасымалдау жағдайлары мен ережелерін бұзуы;
- бұйымды қате орнату, баптау және/немесе іске қосу;
- электрлік қосылулармен жұмыстар технологиясын бұзу, сонымен қатар Бұйымды монтаждауға құжатпен расталған тиісті біліктілігі жоқ тұлғаларды тарту;
- пайдалану бойынша нұсқаулық талап еткен жағдайда Бұйымға уақтылы техникалық қызмет көрсетілмегенде;
- бұйымның осы түріне сәйкес келмейтін жуғыш құралдарды пайдалану, сонымен қатар жуғыш құралдардың ұсынылған мөлшерлемесінен асып кеткенде;
- бұйымды ол арналмаған мақсаттарда пайдаланғанда;
- үшінші тұлғалардың әрекеттерінен: уәкілеттері жоқ тұлғалардың жөндеуі немесе өндіруші рұқсат етпеген құрылымдық немесе сызбалы техникалық өзгерістерді енгізуі;
- Мемлекеттік Техникалық Стандарттардан (МЕМСТ-ден) және қуат беру желілердің нормаларынан ауытқу;
- еңсерілмейтін күш әрекеттерінен (апат, өрт, найзағай және т. б.);
- жазатайым оқиғалардан, тұтынушының немесе үшінші тұлғалардың қасқана немесе абайсыз әрекеттерінен
- бұйымның ішіне бөгде заттардың, заттектердің, сұйықтықтардың, жәндіктердің, жәндіктердің тіршілік әрекеттерінің өнімдерінің түсуінен пайда болған бұзылулар анықталса;
- бұйымды кәсіпкерлік қызмет үшін пайдалану.

Кепілдікті қызмет көрсету жұмыстардың келесі түрлеріне қатысты болмайды:

- бұйымды пайдаланатын жерде орнату іске қосуға;
- тұтынушыға бұйымды пайдалану жөнінде нұсқау және кеңес беруге;
- бұйымды сыртынан немесе ішінен тазартуға.

Кепілдікті қызмет көрсетуге төменде аталған шығыс материалдар мен керек-жарақтар жатпайды:

- басқару пульттері, аккумуляторлық батареялар, қуат беру элементтері, қуат берудің сыртқы блоктары және зарядтау құрылғылары, жалғағыштары бар біріктіргіш сымдар;
- бұйымға қосымша тіркелетін құжаттама.

Пайдалану жөніндегі нұсқаулыққа толықтырулар:

- «Хайер» Корпорациясы тұтынушы бұйымды пайдаланғанда құпия немесе дербес ақпаратты жоғалтқаны үшін жауапты болмайды.
- үшінші тұлғалардың қызмет көрсетуі және/немесе бағдарламалық қамтымды орнатуы алдын ала ескертусіз өзгертуі, уақытша тоқтатуы немесе тоқтатуы мүмкін.

Маңызды! Аспапта сериялық нөмірдің болмауы Өндірушіге аспапты сәйкестендіруге, және де, нәтиже ретінде, оған кепілдікті қызмет көрсетуге мүмкіндік бермейді. Аспаптан зауыттық сәйкестендіруші тақтайшаларды алып тастауға тыйым салынады. Зауыттық тақтайшалардың болмауы кепілдікті міндеттемелерді орындаудан бас тартудың себебіне айналуы мүмкін.

Ресми атауы	Қала	Клиентке арналған телефон	Мекенжайы
«Единая служба сервиса А-Айсберг» жабық акционерлік қоғамы	Мәскеу	8-800-250-43-05	127644, Мәскеу қ.,Вагоно-ремонтная көш., 10 үй, 1-құр.
«Авторизованный Центр «Пионер Сервис» жауапкершілігі шектеулі қоғамы	Санкт-Петербург	8-800-250-43-05	191040, Санкт-Петербург қ., Лиговский даңғ., 52 үй, А-лит.
«Архсервис-центр» жауапкершілігі шектеулі қоғамы	Архангельск	8-800-250-43-05	163000 Архангельск қ., Воскресенская көш., 85 үй
«Техинсервис» жауапкершілігі шектеулі қоғамы	Сочи	8-800-250-43-05	354068, Сочи қ., Донская көш., 3
«ТехноВидеоСервис» жауапкершілігі шектеулі қоғамы	Қазан	8-800-250-43-05	420100, Қазан, Проточная көш., 8 үй
ДОМСЕРВИС жауапкершілігі шектеулі қоғамы	Владимир	8-800-250-43-05	600017, Владимир қ., Батулин көш., 39 үй
ТРАНССЕРВИС жауапкершілігі шектеулі қоғамы - Краснодар	Краснодар	8-800-250-43-05	50058, Краснодар қ., Кубанская көш., 47
ТРАНССЕРВИС жауапкершілігі шектеулі қоғамы - Т.Новгород	Төменгі Новгород	8-800-250-43-05	603098, Төменгі Новгород қ., Артельная көш., 31 үй
ТРАНССЕРВИС жауапкершілігі шектеулі қоғамы - Екатеринбург	Екатеринбург	8-800-250-43-05	Екатеринбург, ст. Шарташская, 10
«Циклон» жауапкершілігі шектеулі серіктестігі	Омбы	8-800-250-43-05	644042, Омбы, К. Маркс даңғылы, 34а, кеңсе 410
«ГлавБытСервис» жауапкершілігі шектеулі қоғамы	Томск	8-800-250-43-05	Томск, ст. Маяковская 25/7
«Сервисбыттехника» жауапкершілігі шектеулі қоғамы	Орынбор	8-800-250-43-05	460044, Орынбор қ., Конституция көш., 4 үй
«Сибсервис» жауапкершілігі шектеулі қоғамы	Новокузнецк	8-800-250-43-05	654066, Новокузнецк қ., Грдина көш., 18 үй
АРГОН-СЕРВИС жауапкершілігі шектеулі қоғамы	Новороссийск	8-800-250-43-05	353905, Новороссийск қ., Серов көш., 14
АЛИКА-СЕРВИС жауапкершілігі шектеулі қоғамы	Иркутск	8-800-250-43-05	664019, Иркутск қ., Писарев көш., 18-а-үйі
Сервис орталығы	Ташкент	(+998 71) 207 10 01	-
«CBTService» ОДО	г. Минск	375-17-262-95-50	Минск, ст. Мен Колас, 52
«RoyalTerm» жауапкершілігі шектеулі серіктестігі	г. Минск	375-29-198-11-50	Минск, ст. Орловская 40А, 7 кеңсе
«Сервис Маг» ЖШС	Алматы қаласы	8 (727) 233 30 00/ моб 3210	050016, Алматы, даңғылы Сүйінбай, 38А
«Ascon-7» ЖШС	Алматы қаласы	7 (727) 397 75 75	050010, Алматы қ. Сағадата Нұрмағамбетова 25

АСО тізбесі өзгертілуі мүмкін. Өзекті ақпаратты сіз біздің сайтымыздан ала аласыз www.haier-europe.com

Haier

Уполномоченное лицо, принимающее претензии/Импортер: ООО «ХАР».

Адрес: 121099, г. Москва, Новинский бульвар, д.8, этаж 16, офис 1601.

Тел.: 8-800-250-43-05, адрес эл. почты: info@haierrussia.ru

Импорттаушы: «ХАР» ЖШҚ.

Мекенжайы: 121099, Мәскеу қаласы, Новинский бульвары, 8-үй, 16-қабат, кеңсе 1601. Тел.: 8-800-250-43-05, эл. поштананың

мекенжайы: info@haierrussia.ru

Изготовитель: «Haier Overseas Electric Appliances Corp. Ltd.»

Адрес: Room S401, Haier Brand building, Haier Industry park Hi-tech Zone, Laoshan District, Qingdao, China (Китай)

Өндіруші: «Haier Overseas Electric Appliances Corp. Ltd.»

Мекенжайы: Рум S401, Хайер бренд билдинг, Хайер индастри парк Хай-тек зон, Лаошан дистрикт, Циндао, Қытай

Дата изготовления и гарантийный срок
указаны на упаковке.

Өндірілген күні және кепілдік мерзімі орамда
көрсетілген.

EAC