

# ARG

## LED телевизор

РУКОВОДСТВО ПО ЭКСПЛУАТАЦИИ

LED TV ARG/LD43D7500

LED TV ARG/LD50D7500

LED TV ARG/LD55D7500

LED TV ARG/LD65D7500



Руководство по эксплуатации,

дизайн и спецификации могут быть изменены без предварительного уведомления

# Важные инструкции по безопасности

- ★ **ПРЕДУПРЕЖДЕНИЕ:** Во избежание травм, настоящий аппарат должен быть надежно закреплен на полу/стене в соответствии с инструкцией по установке
- ★ **ПРЕДУПРЕЖДЕНИЕ:** Для снижения риска возгорания или поражения электрическим током, не подвергайте устройство воздействию дождя или влаги. устройство не должно подвергаться воздействию капель или брызг из наполненных жидкостью предметов, таких как вазы, не помещайте их на устройстве
- ★ **ПРЕДУПРЕЖДЕНИЕ:** Штепсельная вилка/приборный соединитель используемый в качестве устройства отключения, должен быть легко доступным
- ★ **ПРЕДУПРЕЖДЕНИЕ:** Сетевой штепсель используется в качестве устройства отключения, которое должно быть легко
- ★ **ПРЕДУПРЕЖДЕНИЕ:** Штепсельная вилка используется для отсоединения. Инструкции по установке или эксплуатации, поставляемые отключения, которое должно быть легко доступным
- ★ На аппарат нельзя ставить источники открытого огня, такие как зажженные свечи
- ★ **ПРЕДУПРЕЖДЕНИЕ:** Батарейка (батарейка или батарейки или Аккумуляторную батарею нельзя подвергать воздействию чрезмерной температуры, например, солнечный свет, огонь и т.д.
- ★ **ПРЕДУПРЕЖДЕНИЕ:** Во избежание распространения огня, всегда держите свечи и другие источники открытого огня подальше от данного изделия.
- ★ Не устанавливайте данное оборудование в ограниченном или встроеном пространстве, например, книжный шкаф, и поддерживайте условия с достаточной вентиляцией на открытом месте. Не следует ограничивать вентиляцию путем накрывания вентиляционных отверстий такими предметами, как газеты, скатерти, занавески и т.д.
- ★ с телевизорами, ненапольной установки, которые могут использоваться в домашних условиях и весить более 7 кг, должны содержать следующую или аналогичную информацию:

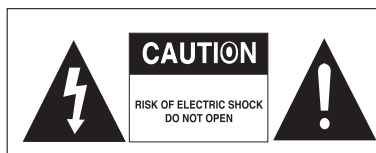

- Эта молния со стрелками в простых мер предосторожности, таких как предназначен для предупреждения пользователя о наличии не изолированного опасного напряжения внутри корпуса изделия, которое может быть достаточным чтобы представлять опасность поражения электрическим током.

**ПРЕДУПРЕЖДЕНИЕ:** Чтобы снизить риск поражения электрическим током, не с края мебели, на которой он установлен снимайте крышку или заднюю панель, так как внутри нет деталей, обслуживаемых пользователем. Обратитесь за обслуживанием к квалифицированному персоналу

- Восклицательный знак внутри треугольника предназначен для оповещения пользователя о наличии важных материалах, которые могут быть расположены между инструкций по эксплуатации и обслуживанию в литературе, сопровождающей устройство.



Это оборудование является электрическим прибором с двойной изоляцией Класса II. Он был спроектирован таким образом, что не требует безопасного подключения к электросети

## ПРЕДУПРЕЖДЕНИЕ

Никогда не ставьте телевизор в неустойчивом месте. Он может упасть и причинить серьезную травму или даже смерть. Множество травм, особенно детских, можно избежать с помощью

- Использования шкафов или подставок, рекомендуемых производителем телевизора
- Используйте только ту мебель, которая способна безопасно удерживать телевизор
- Убедитесь, что телевизор не свисает. Не устанавливайте телевизор на высокой мебели (например, кухонные, книжные) без на подходящей опоре.
- телевизором и поддерживающей мебелью. Объясните детям, что залазить на на мебель, чтобы дотянуться до телевизора или средств его управления опасно.

## Комплект Поставки

Перед установкой проверьте комплект поставки. В случае, если отсутствия или повреждения какого-либо компонента, немедленно обратитесь к дилеру.

Пульт управления x1 Батарейки x2 Руководство пользователя x1



- Тип штепсельной вилки для некоторых стран может отличаться.
- Просьба сохранить не используемые винты



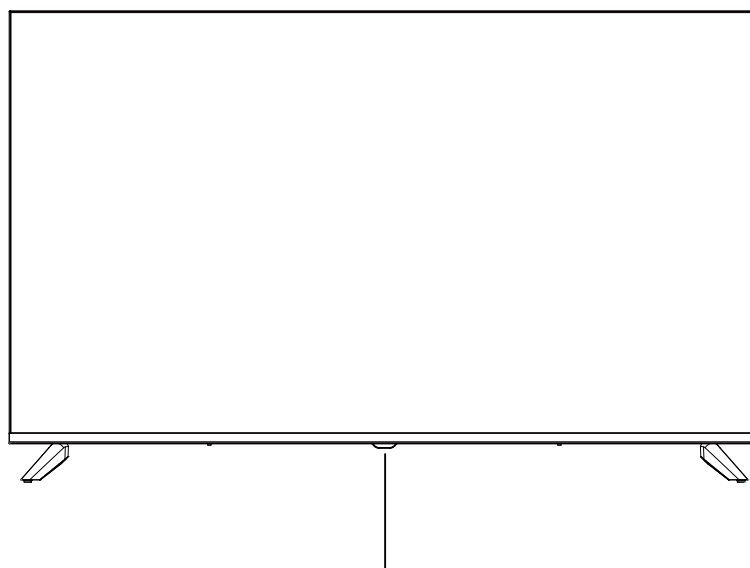



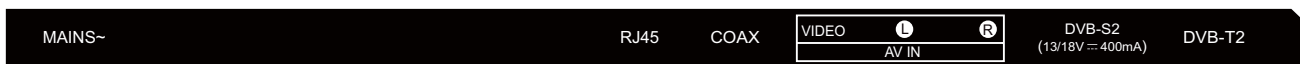
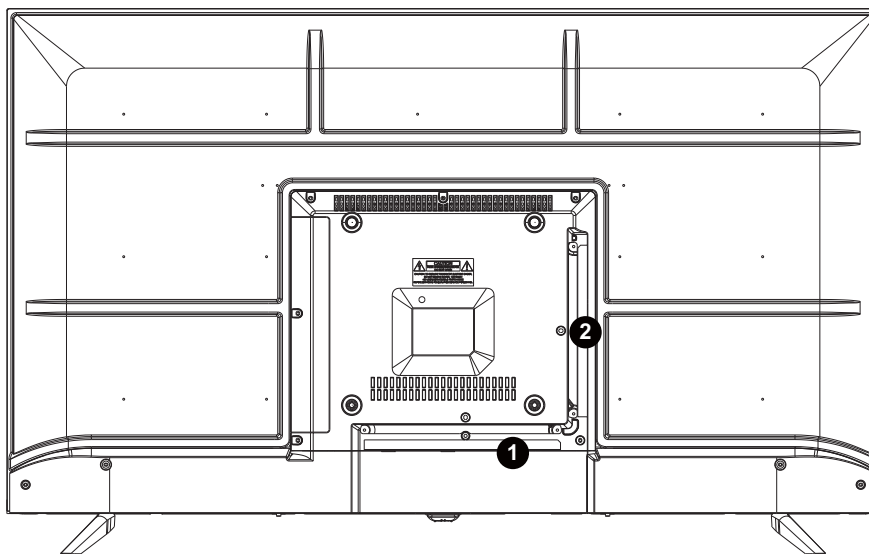

# Обзор функций



Кнопка	Описание
ПИТАНИЕ	Нажмите, чтобы включить или перейти в режим ожидания
CH+, CH -	Нажмите, чтобы выбрать нужные каналы, или нажмите, чтобы выбрать или отрегулировать пункт меню
VOL+, VOL-	Нажмите, чтобы отрегулировать уровень громкости, или нажмите, чтобы выбрать или отрегулировать пункт меню
MENU	Нажмите для отображения настроек меню на экране телевизора
SOURCE	Нажмите, чтобы выбрать ТВ или все режимы видеовхода

# Обзор функций



Функция	коннектора	Описание
	<b>COAX</b>	Подключение для цифрового коаксиального входа для аудиоусилителя
	<b>HDMI</b>	Подключение к оборудованию с выходом HDMI
	<b>AV IN</b>	можно использовать разъем вход для видео и аудио (L / R), аудио (L / R) в качестве аудиовхода YPBPR
	<b>USB</b>	Вставьте USB
	<b>RJ45</b>	Подключение к интернету
	<b>DVB-T2</b>	Входной терминал антенны Подключается к оборудованию с выходом антенны или настенному разъему антенны.
	<b>DVB-S2</b>	DVB-S2 Входной терминал. Подключается к LNBF.
	<b>EARPHONE</b>	Аудио выход на наушники*
	<b>CI</b>	Разъем для устройства со стандартным интерфейсом (Декодер).

# Пульт дистанционного управления

## Определение кнопок на пульте дистанционного управления



### Определение кнопок на пульте дистанционного управления

**ПИТАНИЕ:** Вход или выход из режима ожидания

: Отключение или восстановление звука

**NUMBER BUTTONS:** Используйте для выбора каналов (в режиме телевизора)

: Нажмите эту кнопку перед вводом номера программы больше 09.

: Возврат к предыдущей программе/сигналу источника

: Переключите режим масштаба изображения.

**P.MODE:** Выбор режима изображения

**S.MODE:** Выбор режима звука

**CH+/CH-:** Переключение на следующий/предыдущий канал

(Android: Страница вверх или вниз в приложении Youtube)

**VOL+/VOL-:** Увеличение/уменьшение уровня звука

: Нажмите для отображения избранных программ, выбранных (в режиме ТВ).

**USB:** Переход в режим USB

: Нажмите эту кнопку для входа в браузер (режим Android)

: Нажмите эту кнопку для возврата на домашнюю страницу. (Режим Android)

: Вкл/выкл режим мыши

**MENU:** Нажать для отображения/скрытия экранного меню или выхода из некоторых операций

**SOURCE:** Выбор источника сигнала

: выбор направления

: Выбор направления

**ENTER:** Выбор или подтверждение пункта меню  
В режиме телевизора, нажмите ENTER, после чего появится список программ

**INFO:** Отображение информации о текущей программе

**EXIT:** Выход из текущего интерфейса

: Быстрая перемотка назад (в режиме USB)

: Быстрая перемотка вперед (в режиме USB)

: Предыдущее (в режиме USB)

: Следующее (в режиме USB)

# Пульт дистанционного управления



**ПОВТОР:** Нажмите для выбора режима повтора воспроизведения (в режиме USB)

**■** : Стоп(в режиме USB | )

**▶||**: Воспроизведение/Пауза (в режиме USB)

**⌚/SLEEP**: Установка таймера сна

**LIST** : Нажмите, чтобы войти в список каналов.

**CC/SUBTITLE**: Нажмите кнопку для отображения доступных субтитров (в режиме DTV).

**REC**: Чтобы начать запись канала. Нажмите, чтобы начать запись потока каналов в ваш флешка

**EPG**: Нажмите, чтобы войти в электронный путеводитель программ. (Только для режима DVT).

**MTS AUDIO**: Нажмите эту кнопку для отображения и выбора различных телевизионных аудиосистем или язык.

## ПРИМЕЧАНИЕ:

- ◆ Все иллюстрации в настоящем руководстве являются примерами, только для информации, конкретное изделие может отличаться от того, что изображено на картинках
- ◆ Кнопки, которые здесь не указаны, не используются

## Операция с меню

### Главная страница

Перейдите на главную страницу после первоначальной установки. Ниже приведен интерфейс главного меню.

Нажмите ◀/▶, чтобы выбрать следующий значок меню, а затем нажмите <ENTER>.

Нажмите <ENTER> еще раз, чтобы ввести соответствующую функцию или приложение.

### Источник

Нажмите ◀/▶, чтобы выбрать Source (Источник), нажмите <ENTER> чтобы ввести канал источника сигнала по умолчанию.

Нажмите <MENU> (МЕНЮ), чтобы открыть список источников сигнала, и нажмите ▼/▲, чтобы выбрать.

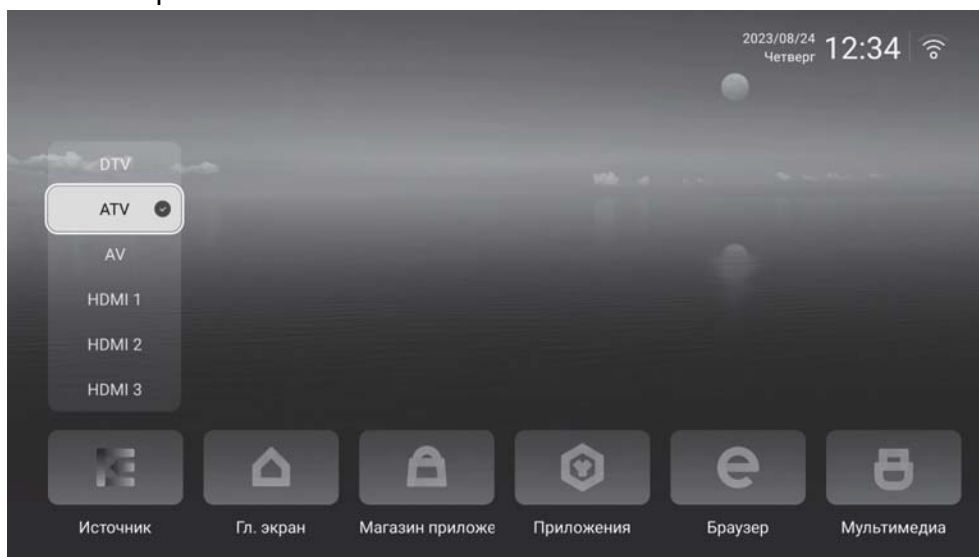

### Главная страница

Нажмите ◀/▶, чтобы выбрать Home (Главная страница) и войти в интерфейс Home (Главная страница).

Нажмите ▼/▲/◀/▶, чтобы выбрать окно отображения времени, а затем нажмите <ENTER>, чтобы изменить вид отображения времени.

Нажмите ▼/▲/◀/▶, чтобы выбрать окно отображения погоды, затем нажмите, <ENTER> чтобы просмотреть подробную информацию о погоде, нажмите ▶, чтобы войти в интерфейс выбора региона, нажмите <ENTER> для отображения клавиатуры, и нажмите ▼/▲/◀/▶, чтобы ввести название региона для поиска.



# Операция с меню

## Магазин приложений

Нажмите ◀/▶, чтобы выбрать «App Store» (магазин приложений), и нажмите клавишу <OK>, чтобы войти в интерфейс App Store, где вы можете найти и установить нужное приложение. Нажмите ▲, чтобы выбрать рекомендуемое приложение, нажмите ◀/▶, чтобы переключиться выберите и нажмите <ENTER> (ВВЕСТИ), чтобы установить или открыть



## Поиск

Нажмите ▼/▲, чтобы выбрать «Search» (Поиск), и нажмите <OK>, чтобы войти в интерфейс поиска, где вы можете ввести имя программного обеспечения для поиска.

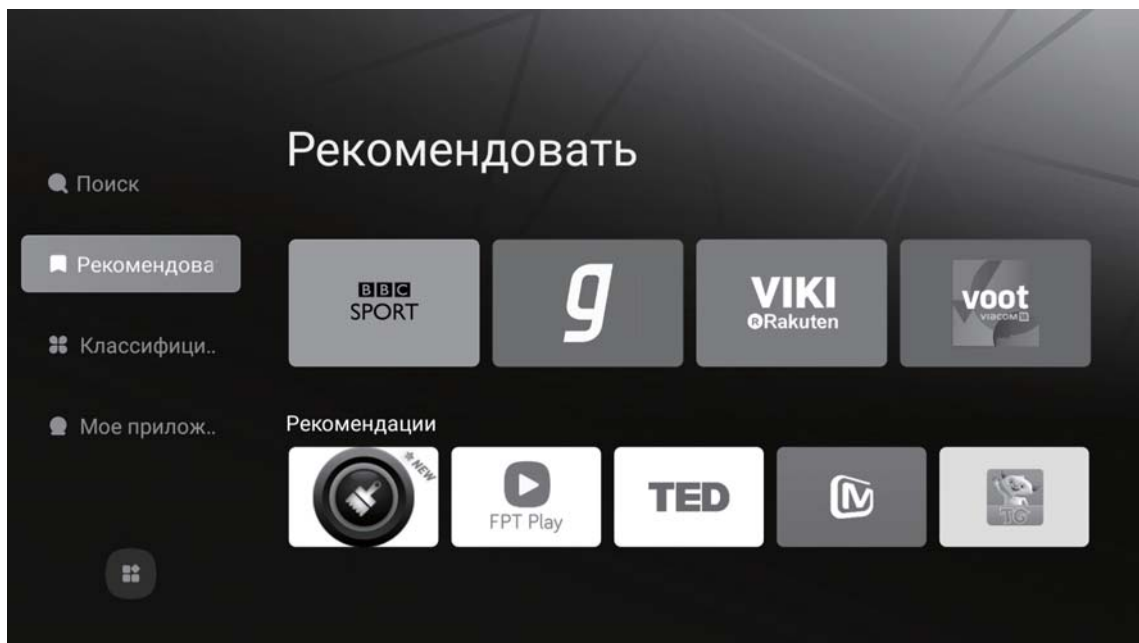



# Операция с меню

## Приложения

Нажмите ◀/▶, чтобы выбрать «Apps» (Приложения), и нажмите клавишу <OK>, чтобы войти в интерфейс приложений, который отображает программное обеспечение в категориях «Recently used» (Недавно использованное), «Recommend» (Рекомендуемое) и «User App» (Пользовательское приложение).

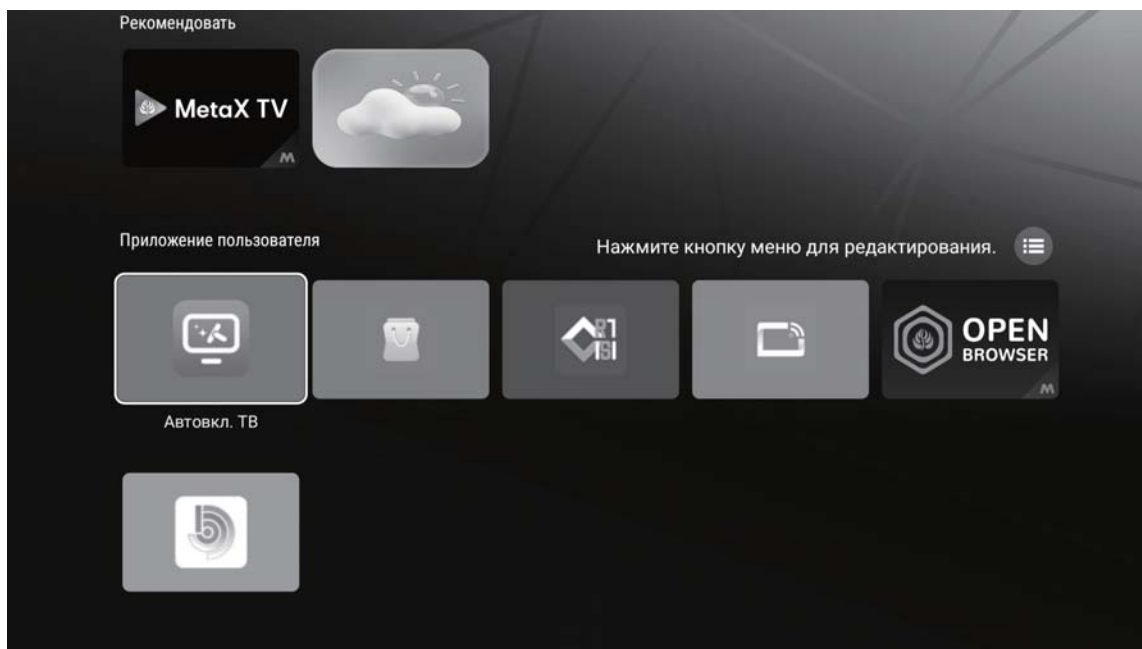

## Совместное использование экрана

Нажмите клавиши ◀/▶, чтобы выбрать «Screen Share» (Совместное использование экрана), а затем нажмите клавишу <OK>, чтобы перейти на страницу Screen Share для следующей операции. Нажмите ▲, чтобы выбрать метод проецирования различных устройств, и нажмите ◀/▶, чтобы переключиться и просмотреть. Вы можете действовать в соответствии с инструкциями на экране, чтобы обеспечить совместное использование экрана.

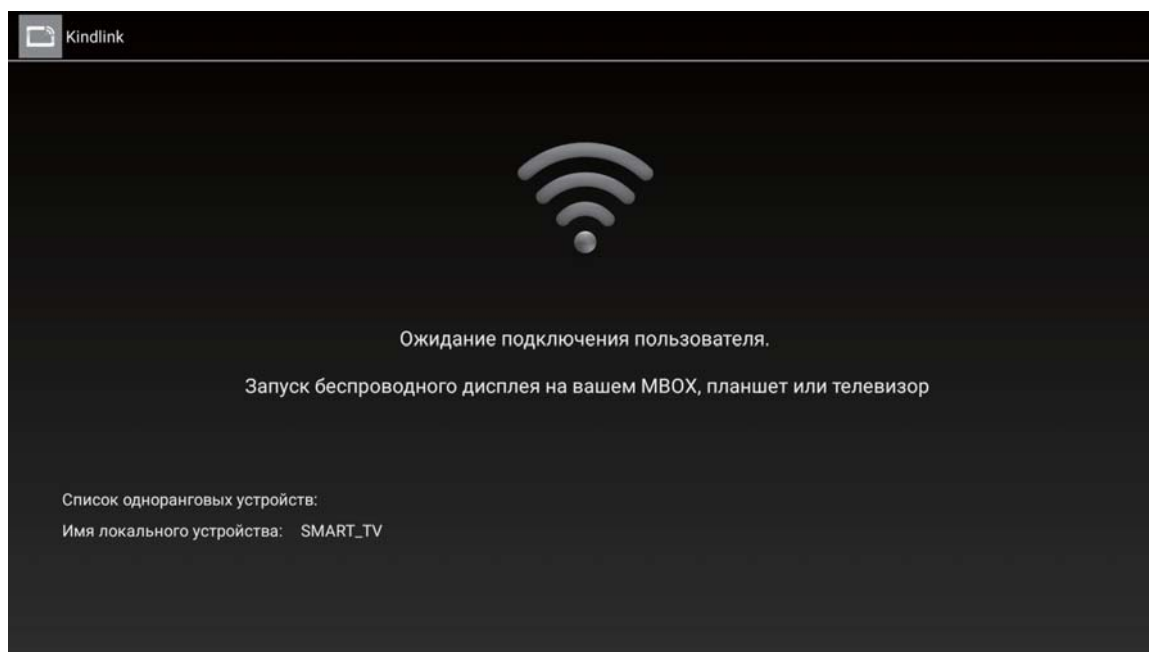

# Операция с меню

## Мультимедиа

После вставки USB-устройства система выдаст запрос на переход на страницу мультимедиа. Нажмите ОК, чтобы войти.

Если такой страницы нет, вы можете нажать ◀/▶, чтобы выбрать Мультимедиа, а затем нажать клавишу <ENTER>, чтобы войти на страницу Мультимедиа для выполнения следующей операции.

Вы также можете нажать ▲, а затем нажать ◀/▶, чтобы выбрать устройство хранения, и нажмите <ENTER> для прямого доступа к устройству.

После входа страница отображается следующим образом.



## Операция с меню

### Настройки (Setting)

Нажмите ◀/▶, чтобы выбрать Setting (Настройки), а затем нажмите клавишу <ENTER>, чтобы перейти на страницу Setting (Настройки) для выполнения следующей операции.

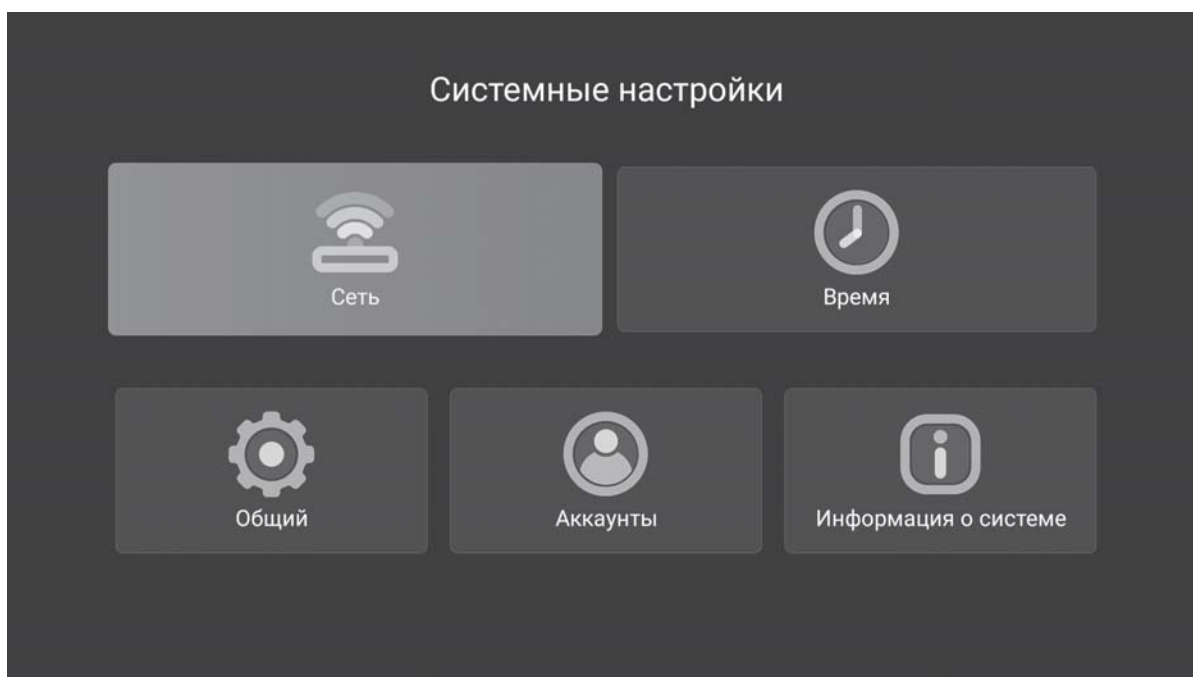

### Сеть

На странице настроек нажмите ▼/▲ ◀/▶, чтобы выбрать Network (Сеть), а затем нажмите <ENTER>, чтобы перейти на страницу Network (Сеть) для выполнения следующей операции.

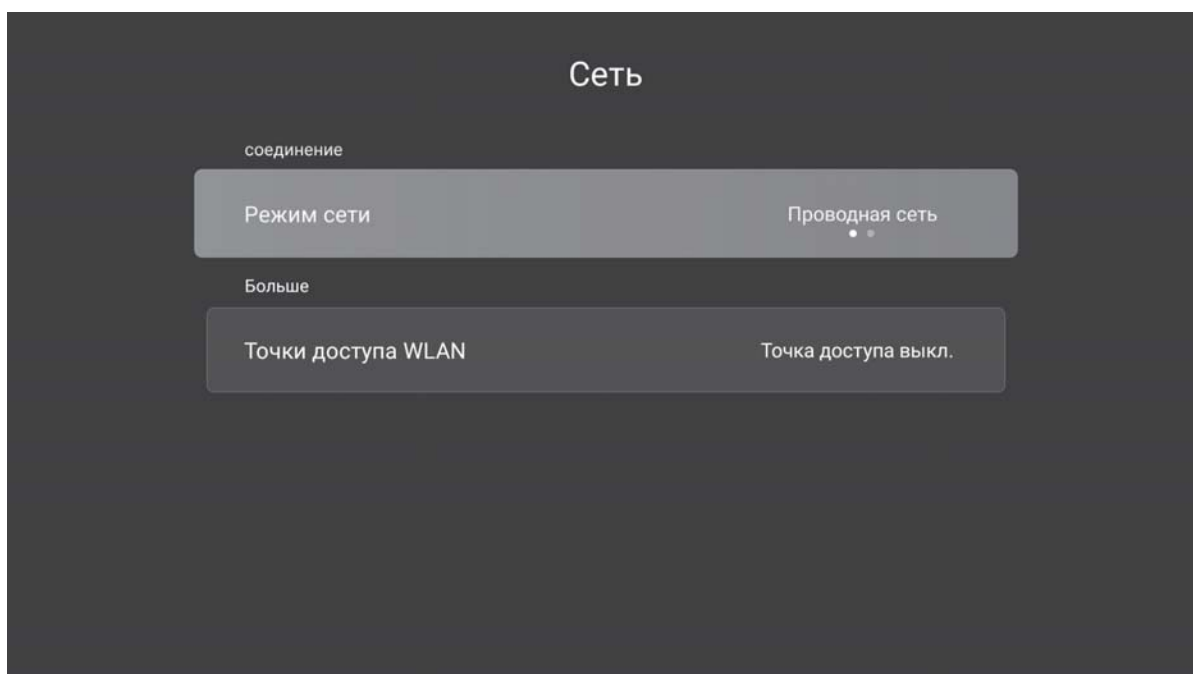

## Операция с меню

### Время

На странице Setting (Настройки) нажмите ▼/▲ ◀/▶, чтобы выбрать Time (Время), а затем нажмите <ENTER>, чтобы перейти на страницу Time (Время) для выполнения следующей операции.

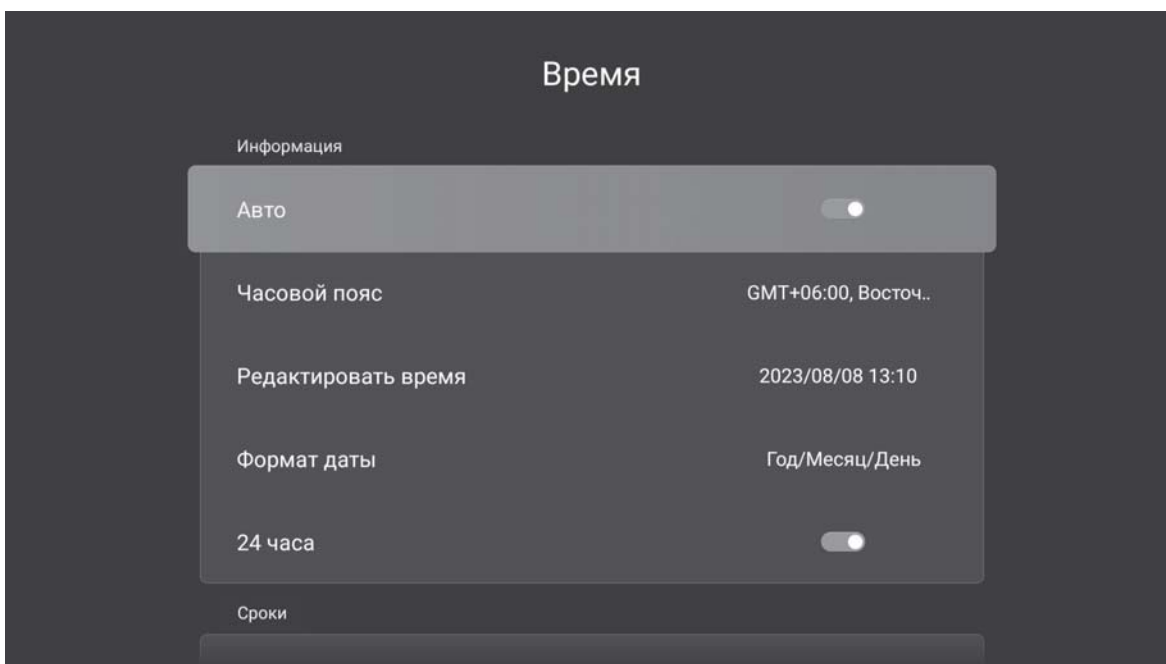

### Общие настройки

На странице Setting (Настройки) нажмите ▼/▲ ◀/▶, чтобы выбрать Common (Общие настройки), а затем нажмите , <ENTER> чтобы перейти на страницу Common (Общие настройки) для выполнения следующей операции.

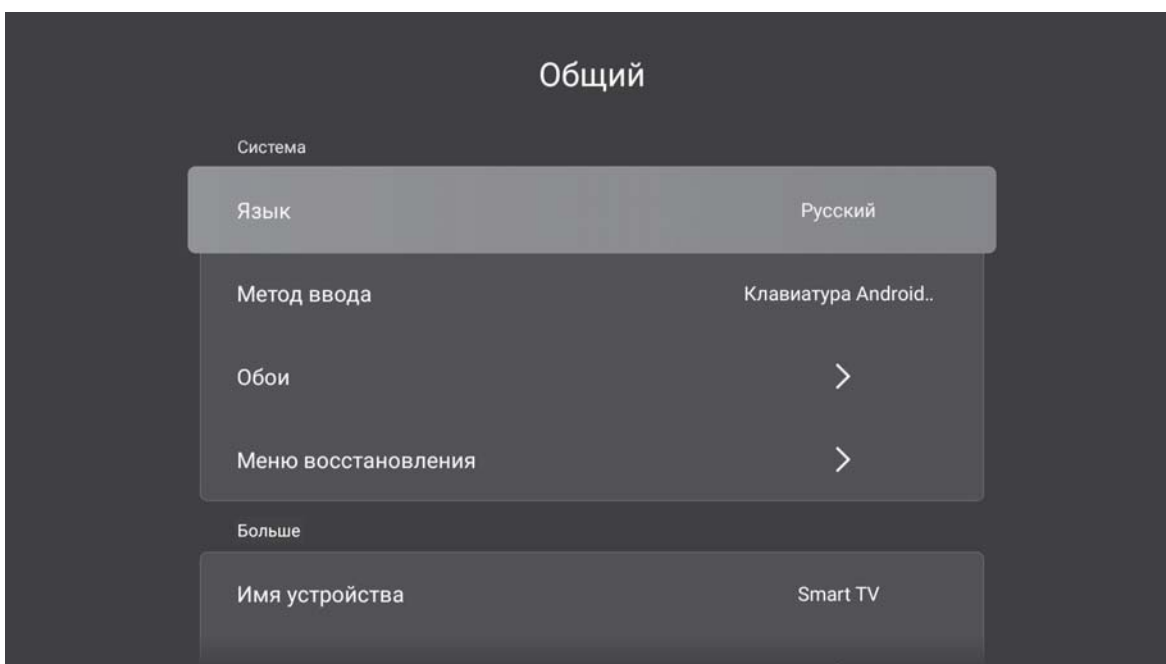

# Операция с меню

## Настройка телевизора

В интерфейсе просмотра телевизора нажмите кнопку <Menu> на пульте дистанционного управления, чтобы войти в меню настроек телевизора. Нажмите ◀/▶ на пульте дистанционного управления, чтобы выбрать. Нажмите кнопку <ENTER> на пульте дистанционного управления для входа. (option: Source/Picture/Sound/Channel/Common) / (опция: Источник/Изображение/Звук/Канал/Общие)

### Источник

Нажмите кнопку <Menu>, чтобы войти в интерфейс главного меню, и нажмите ◀/▶ чтобы выбрать меню Source (Источник). В этом интерфейсе можно нажать ▼/▲/◀/▶/<ENTER> для переключения источника сигнала. (опция: DTV/ATV/AV/HDMI 1/HDMI 2/HDMI 3)

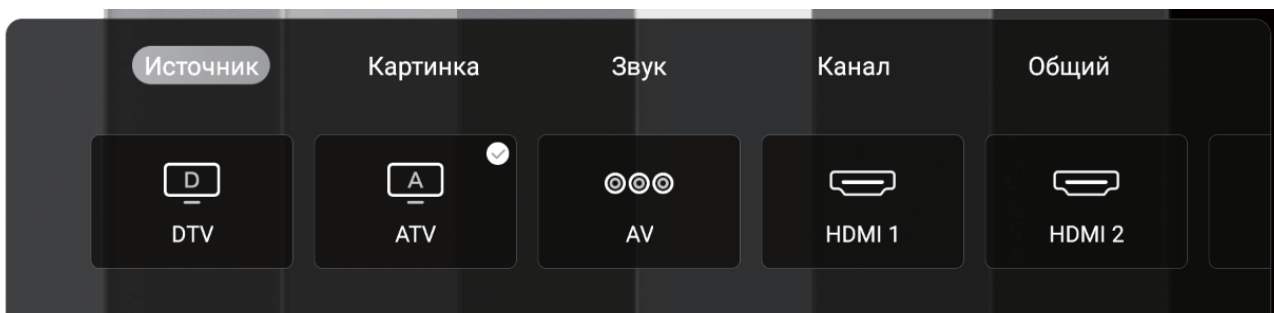

## Изображение

Нажмите кнопку <Menu>, чтобы войти в интерфейс главного меню, и нажмите ◀/▶ чтобы выбрать меню Picture (Изображение).

1. Нажмите ▼/▲, чтобы выбрать меню.

(option: Picture Mode/Aspect Ratio/Advance Settings) / (опция: Режим изображения/Формат ТВ изображения/Предварительные настройки)

2. Нажмите <OK>/◀/▶, чтобы отрегулировать или выбрать.

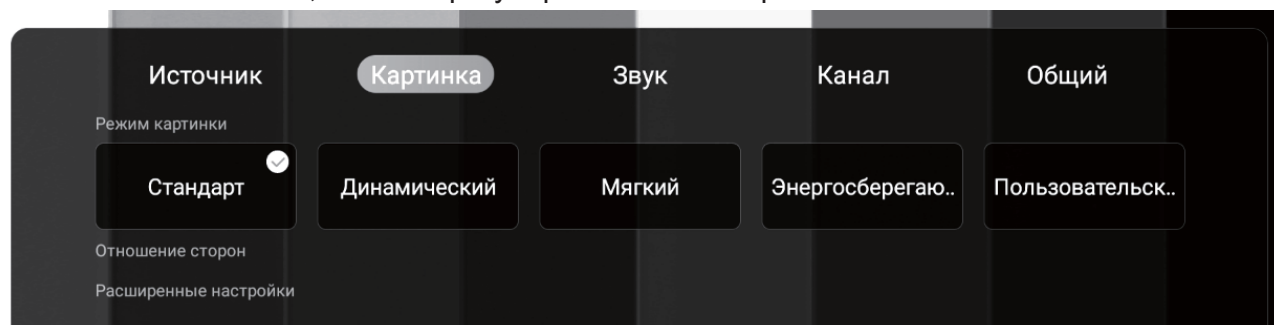

### Режим изображения

Нажмите ▼/▲, чтобы выбрать режим изображения. Нажмите ◀/▶, чтобы выбрать режим изображения. (option: Standard/Dynamic/Soft/Energy Saving/User) (Стандартный/Динамический/Мягкий/Энергосбережение/Пользователь)

### Формат ТВ изображения

Нажмите ▼/▲, чтобы выбрать Prospect Ratio (Формат ТВ изображения). Нажмите ◀/▶ для выбора. (опция: 16:9/4:3/Zoom1/Zoom2)

### Расширенные настройки

Нажмите ▼/▲, чтобы выбрать Advance Settings (Дополнительные настройки).

Нажмите ◀/▶ для выбора. (опция: Noise Reduction/Color Temp/DLC (Шумоподавление/Цветовая температура/DLC))

# Операция с меню

## Звук

Нажмите кнопку <Menu>, чтобы войти в интерфейс главного меню, и нажмите ◀/▶ для выбора меню Picture (Изображение).

1. Нажмите ▼/▲ для выбора меню. (опция: Sound mode/Sound Out/Advance Settings (Режим звука/Выход звукового сигнала/Расширенные настройки)
2. Нажмите <ENTER>/◀/▶, чтобы отрегулировать или выбрать.



### Режим звука

Нажмите для выбора режима Sound (Звук). Нажмите ◀/▶, чтобы выбрать режим звука. (опция: Standard/Music/Movie/News/User (Стандарт/Музыка/Фильм/Новости/Пользователь))

### Выход звукового сигнала

Нажмите ▼/▲ для выбора режима Sound Out (Выход звукового сигнала). Нажмите ◀/▶, чтобы выбрать режим аудиовыхода. (опция: Internal TV Speaker/SPDIF/HDMI ARC/Headphones (Внутренний ТВ-динамик/SPDIF/HDMI ARC/Наушники))

### Расширенные настройки

Нажмите ▼/▲, чтобы выбрать Расширенные настройки. Нажмите ◀/▶ для выбора. (опция: Balance/Digital Audio Output/Multi-Track Sound/SPDIF Delay/Audio Only (Регулировка/Цифровой аудиовыход/Многодорожечный звук/SPDIF/Только аудио))

## Канал

Нажмите кнопку <Menu>, чтобы войти в интерфейс главного меню, и нажмите ◀/▶ для выбора меню Picture (Изображение).

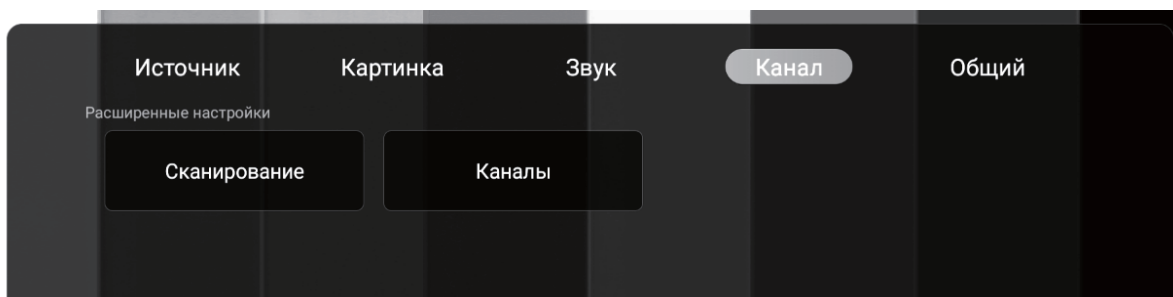

## Операция с меню

### Сканирование

Нажмите ◀/▶, чтобы выбрать Scan (Сканирование), а затем нажмите клавишу <ENTER>, чтобы войти. Нажмите ▼/▲, чтобы выбрать Start Scan/Analog Manual Scan (Начало сканирования/Аналоговое ручное сканирование).

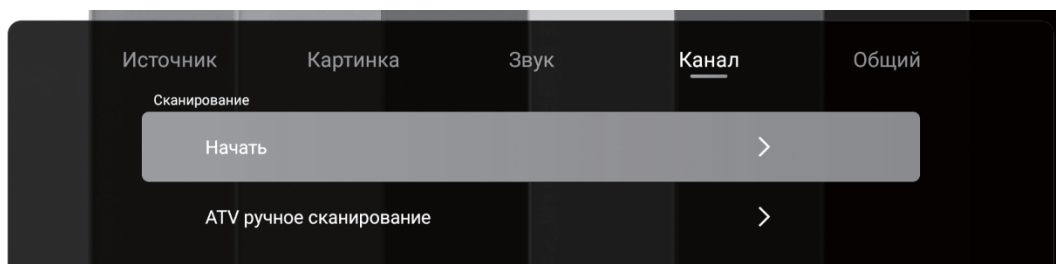

### Начать сканирование

Start Scan автоматически выполнит поиск допустимых каналов управления. Нажмите ▼/▲, чтобы выбрать Start Scan (Начать сканирование), нажмите <OK> чтобы войти, а затем начните поиск. Если вы хотите остановить процесс поиска, вы можете нажать кнопку Exit (Выход) или Menu (Меню).

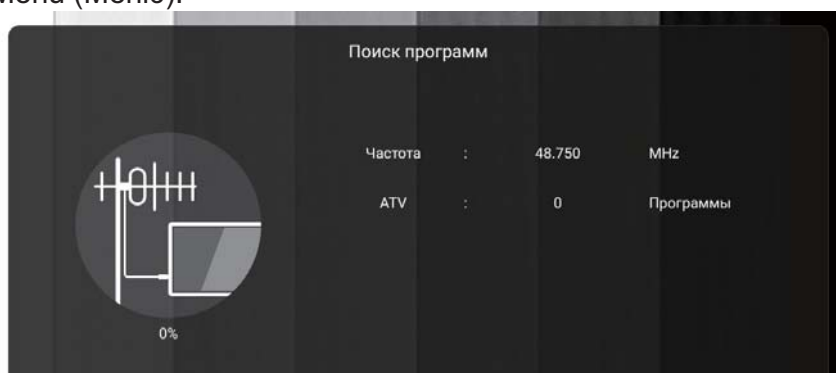

### Аналоговое ручное сканирование

Вручную найдите действительный аналоговый программный канал. Нажмите ▼/▲, чтобы выбрать «Аналоговое ручное сканирование» (Analog Manual Scan), нажмите <ENTER>, чтобы войти, а затем запустите ручной поиск канала. Если вы хотите остановить процесс поиска, вы можете нажать кнопку «Выход» (Exit) или кнопку «Меню» (Menu).

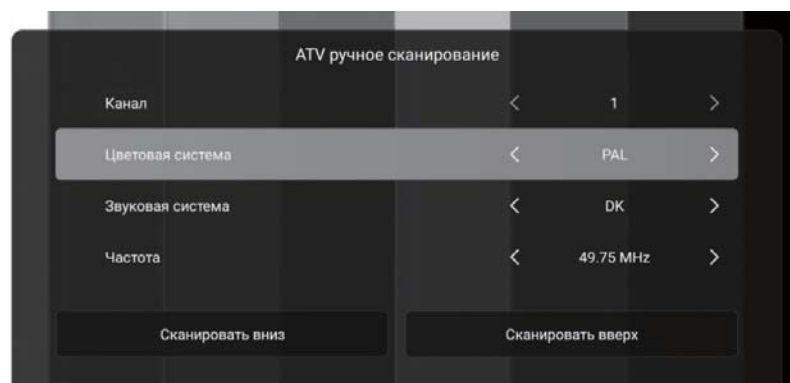

### Общие настройки

Нажмите кнопку <Menu>, чтобы войти в интерфейс главного меню, и нажмите ◀/▶ для выбора меню Picture (Изображение).

1. Нажмите ▼/▲ для выбора меню. (опция: OSD Timer/Advance Settings (Таймер OSD/Расширенные настройки))
2. Нажмите <ENTER>/◀/▶, чтобы отрегулировать или выбрать.

# Устранение

Перед вызовом обслуживающего персонала ознакомьтесь со следующим руководством по устранению неисправностей. Если проблема не устранена, отключите телевизор от сети и обратитесь за техническим обслуживанием

Симптом	Контрольный список
Нет изображения, нет звука	<ul style="list-style-type: none"><li>• Проверьте, подключен ли телевизор к сети</li><li>• Проверьте, подключен ли шнур питания и/или другие кабели</li></ul>
Нормальное изображение, отсутствует звук	<ul style="list-style-type: none"><li>• Проверьте уровень звука</li><li>• Проверьте, <del>нажата</del> нажата ли кнопка</li><li>• Проверьте подключение внешнего оборудования</li></ul>
Плохой цвет или отсутствие цвета, нормальный звук.	<ul style="list-style-type: none"><li>• Проверьте уровень "Яркости" и "Контрастности" в меню ИЗОБРАЖЕНИЯ.</li></ul>
Множественное изображение, нормальный звук	<ul style="list-style-type: none"><li>• Проверьте подключение и направление антенны</li><li>• Точная настройка телевизора</li><li>• Проверьте подключение внешнего оборудования.</li><li>• Та телестанция могли возникнуть трудности с трансляцией. Попробуйте включить другой канал</li></ul>
Прерывистые помехи	<ul style="list-style-type: none"><li>• Проверьте, хорошо ли экранирован источник помехи</li><li>• Удалите такие электроприборы от телевизора.</li></ul>
Пульт дистанционного управления не работает	<ul style="list-style-type: none"><li>• Проверьте, правильно ли вставлены батарейки</li><li>• Возможно батарейки разряжены. Замените их на новые</li><li>• Удалите все препятствия между пультом дистанционного управления и датчиком дистанционного управления</li><li>• Убедитесь в отсутствии яркого света на датчике дистанционного управления</li></ul>

## ПРЕДУПРЕЖДЕНИЕ

Во избежание распространения огня, всегда держите свечи и другие источники открытого огня подальше от данного изделия



Если когда-нибудь в будущем вам будет необходимо утилизировать данный продукт, пожалуйста, примите к сведению: Отходы электротехнической продукции нельзя утилизировать вместе с бытовыми отходами. Их необходимо утилизировать на специально отведенных объектах. Обратитесь за рекомендацией к своим местным органам власти или к продавцу. (Директива в отношении отработанного электрического и электронного оборудования)

(Фотографии и чертежи продукции приведены только для справки, за подробностями обращайтесь к реальному изделию)



## Жою

Қызмет көрсететін персоналды шақыру алдында ақауларды жою бойынша жөніндегі мынадай нұсқаулықпен танысыңыз. Егер проблема жойылмаса, теледидарды желіден өшіріп тастаңыз және техникалық қызмет көрсетуге жүгінізіз.

Белгісі	Бақылау тізімі
Кескіні жоқ, дыбысы жоқ	<ul style="list-style-type: none"><li>• Теледидардың желіге қосылғанын тексеріңіз</li><li>• Қуат бауының және/немесе басқа кабельдердің қосылғанын /қосылмағанын тексеріңіз</li></ul>
Қалыпты кескін, дыбысы жоқ	<ul style="list-style-type: none"><li>• Дыбыс деңгейін тексеріңіз</li><li>• <del>Ж</del>түймешегі басылып қалған жоқ па соны тексеріңіз</li><li>• Сыртқы жабдықтың қосылуын тексеріңіз</li></ul>
Түсі нашар немесе түсінің болмауы, қалыпты дыбыс	<ul style="list-style-type: none"><li>• Кескін мәзірінде «Жарықтық» және «Рең» деңгейін тексеріңіз</li></ul>
Көпмәртелі кескін, Қалыпты дыбыс	<ul style="list-style-type: none"><li>• Антеннаның қосылуын және бағытын тексеріңіз</li><li>• Теледидарды нақты теңшеу</li><li>• Телестанцияда трансляциямен қиындықтар туындауы мүмкін Басқа арнаны қосып көріңіз</li></ul>
Үздікті кедергілер	<ul style="list-style-type: none"><li>• Кедергі көзі жақсы экрандалғанын тексеріңіз</li><li>• Ондай электр құралдарды теледидардан алыстатыңыз</li></ul>
Қашықтықтан басқару пульті жұмыс істемейді	<ul style="list-style-type: none"><li>• Батареялары дұрыс қойылған ба тексеріңіз</li><li>• Батареяларының қуаты таусылған болуы мүмкін. Оларды жаңасына ауыстырыңыз</li><li>• Қашықтықтан басқару пульті мен қашықтықтан басқару датчигі арасындағы барлық кедергілерді жойыңыз</li><li>• Қашықтықтан басқару датчигінде ашық жарықтың болмауына көз жеткізіңіз.</li></ul>

### ЕСКЕРТУ

Оттың таралуын болдырмау үшін майшамды және басқа да ашық от көздерін осы бұйымнан әрқашан алыс ұстаңыз.



Егер болашақта сізге осы өнімді кәдеге жарату қажет болса, назар аударыңыз: электр өнімдерінің қалдықтарын тұрмыстық қалдықтармен бірге кәдеге жаратуға болмайды. Олар арнайы бөлінген нысандарда жойылуы керек. Ұсыныс алу үшін жергілікті өзін-өзі басқару органдарына немесе сатушыға хабарласыңыз. (Пайдаланылған электр және электрондық жабдыққа қатысты директива)

(Суреттер мен өнімнің суреттері тек анықтама үшін, нақты мәліметтерді қараңыз)

# Мәзірмен операция

## Сканерлеу

Scan (сканерлеу) таңдау үшін ◀ / ▶ басыңыз, содан кейін кіру үшін <ENTER> пернесін басыңыз. Start Scan / Analog Manual Scan (Сканерлеуді бастау/Аналогтық қолмен сканерлеу) таңдау үшін ▼/▲ басыңыз

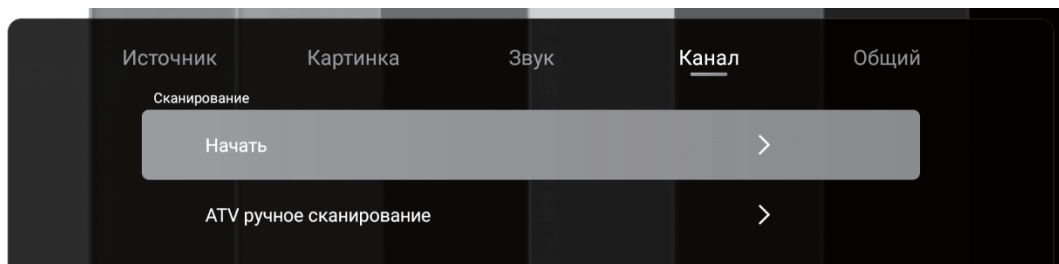

## Сканерлеуді бастау

Start Scan автоматты түрде жарамды басқару арналарын іздейді. Start Scan (Сканерлеуді бастау) опциясын таңдау үшін ▼/▲ басыңыз, кіру үшін <OK> батырмасын басыңыз, содан кейін іздеуді бастаңыз.

Егер іздеу процесін тоқтатқыңыз келсе, Exit (Шығу) немесе Menu (Мәзір) батырмасын басуға болады.

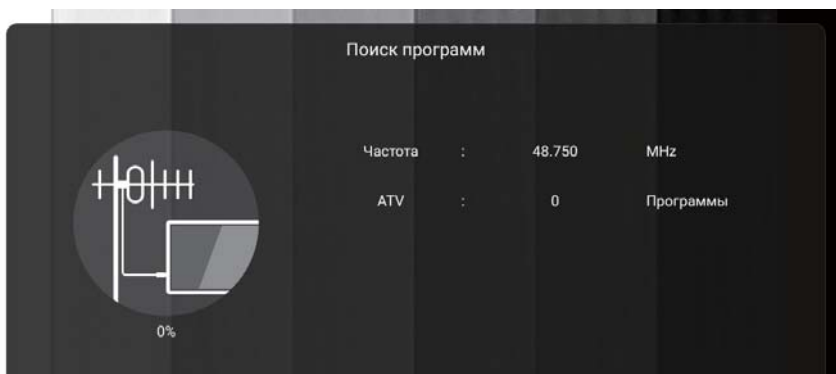

## Аналогтық қолмен сканерлеу

Қолымен қолданыстағы аналогтық бағдарламалық арнаны табыңыз.

«Аналогтық қолмен сканерлеу» (Analog Manual Scan) таңдау үшін ▼/▲ басыңыз, кіру үшін <ENTER> басыңыз, ал содан кейін арнаны қолымен іздеуді іске қосыңыз.

Егер Сіз іздеу процесін аяқтағыңыз келсе, Сіз «Шығу» (Exit) немесе «Мәзір» (Menu) түймесін баса аласыз.

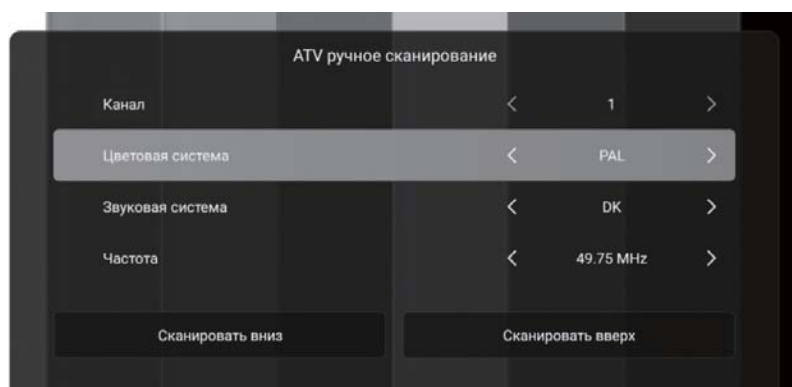

## Жалпы баптаулар

Негізгі мәзір интерфейсіне кіру үшін <Menu > батырмасын басып, Picture (Кескін) мәзірін таңдау үшін ◀/▶ басыңыз.

1. Мәзірлерді таңдау үшін ▼/▲ басыңыз. (опция: OSD Timer / Advance Settings (OSD таймері/Кеңейтілген баптаулар))
2. Реттеу немесе таңдау үшін <ENTER>/◀/▶ басыңыз.

# Мәзірмен операция

## Дыбыс

Негізгі мәзір интерфейсіне кіру үшін <Menu> батырмасын басып, Picture (Кескін) мәзірін таңдау үшін ◀ / ▶ басыңыз

1. Мәзірлерді таңдау үшін ▼/▲ батырмасын басыңыз. (опция: Sound mode/Sound Out/Advanced Settings (Дыбыс режимі/дыбыстық сигнал шығысы/Кеңейтілген баптаулар)

2. Реттеу немесе таңдау үшін <ENTER>/◀/▶ басыңыз.



## Дыбыс режимі

Sound (Дыбыс) режимін таңдау үшін басыңыз. Дыбыс режимін таңдау үшін ◀ / ▶ батырмасын басыңыз. (опция: Standard/Music / Movie / News / User (Стандартты / Музыка / Фильм / Жаңалықтар / Пайдаланушы)

## Дыбыстық сигнал шығысы

Sound out (Дыбыстық сигнал шығысы) режимін таңдау үшін ▼/▲ басыңыз. Аудио шығыс режимін таңдау үшін ◀ / ▶ басыңыз. (опция: Internal TV Speaker / SPDIF / HDMI ARC / Headphones (Ішкі теледидар динамигі / SPDIF / HDMI ARC / Құлаққаптар).

## Кеңейтілген баптаулар

Қосымша баптауларды таңдау үшін ▼/▲ басыңыз. Таңдау үшін ◀ / ▶ басыңыз. (опция: Balance/Digital Audio Output / MultiTrack Sound / SPDIF Delay / Audio Only (Реттеу/Сандық аудио шығыс / Көп тректі дыбыс / SPDIF / Тек аудио)

## Арна

Басты мәзір интерфейсіне кіру үшін <Menu> батырмасын басып, Picture (Кескін) мәзірін таңдау үшін ◀/▶ басыңыз.

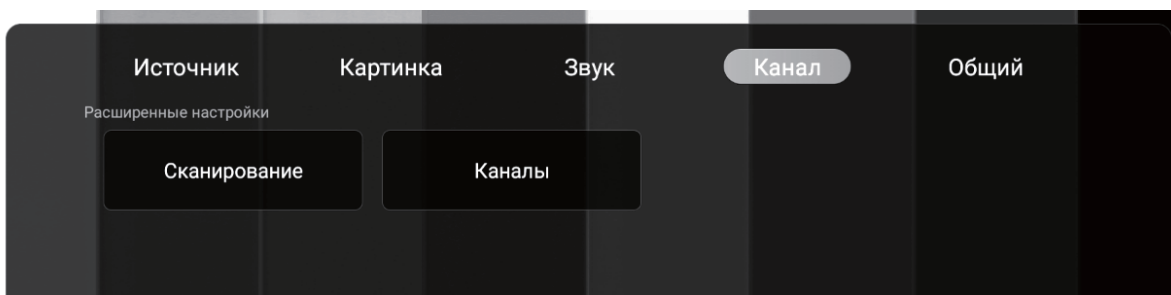

## Мәзірмен операция

### Теледидарды баптау

Теледидар көру интерфейсінде теледидар баптаулары мәзіріне кіру үшін қашықтықтан басқару пультіндегі <Menu> батырмасын басыңыз. Таңдау үшін қашықтықтан басқару пультіндегі ◀ / ▶ батырмасын басыңыз. Кіру үшін қашықтықтан басқару пультіндегі <ENTER > батырмасын басыңыз. (option: Source/Picture/Sound/Channel/Common) / (опция: Дереккөз / Кескін / Дыбыс / Арна / Жалпы)

### Дереккөз

Негізгі мәзір интерфейсіне кіру үшін <Menu > батырмасын басып, Source (дереккөз) мәзірін таңдау үшін ◀/▶ батырмасын басыңыз. Бұл интерфейсте сигнал көзін ауыстыру үшін ▼/▲/◀/▶/<ENTER> пернелерін басуға болады. (опция: DTV/ATV/AV/HDMI 1/HDMI 2/HDMI 3)

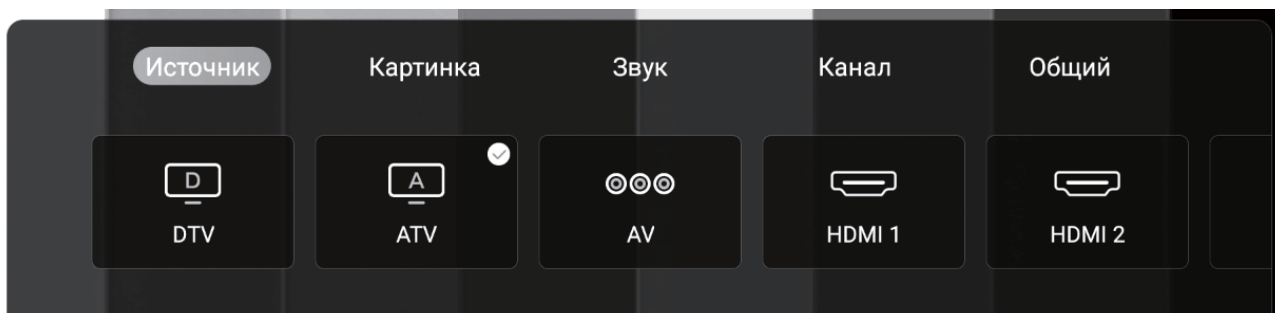

### Кескін

Негізгі мәзір интерфейсіне кіру үшін <Menu > батырмасын басып, Picture (Кескін) мәзірін таңдау үшін ◀/▶ басыңыз.



### Кескін режимі

Кескін режимін таңдау үшін ▼/▲ батырмасын басыңыз. Кескін режимін таңдау үшін ◀/▶ батырмасын басыңыз. (опция: Standard/Dynamic/Soft/Energy Saving / User (Стандартты / Динамикалық / Жұмсақ / Қуатты үнемдеу/Пайдаланушы)

### ТВ кескінінің пішімі

Prospect Ratio (Теледидар кескінінің пішімі) таңдау үшін ▼/▲ басыңыз. Таңдау үшін ◀ / ▶ басыңыз. (опция: 16:9/4: 3 / Zoom1 / Zoom2)

### Кеңейтілген баптаулар

Advance Settings (Қосымша баптаулар) таңдау үшін ▼/▲ басыңыз. Таңдау үшін ◀ / ▶ батырмасын басыңыз. (опция: Noise Reduction / Color Temp/DLC (Шуды болдырмау/Түс температурасы/DLC)

## Мәзірмен операция

### Уақыт

Setting (Баптаулар) бетінде Time (Уақыт) тармағын таңдау үшін ▼/▲/◀/▶ батырмасын басыңыз, содан кейін келесі әрекетті орындауға Time (Уақыт) бетіне өту үшін <ENTER> батырмасын басыңыз.

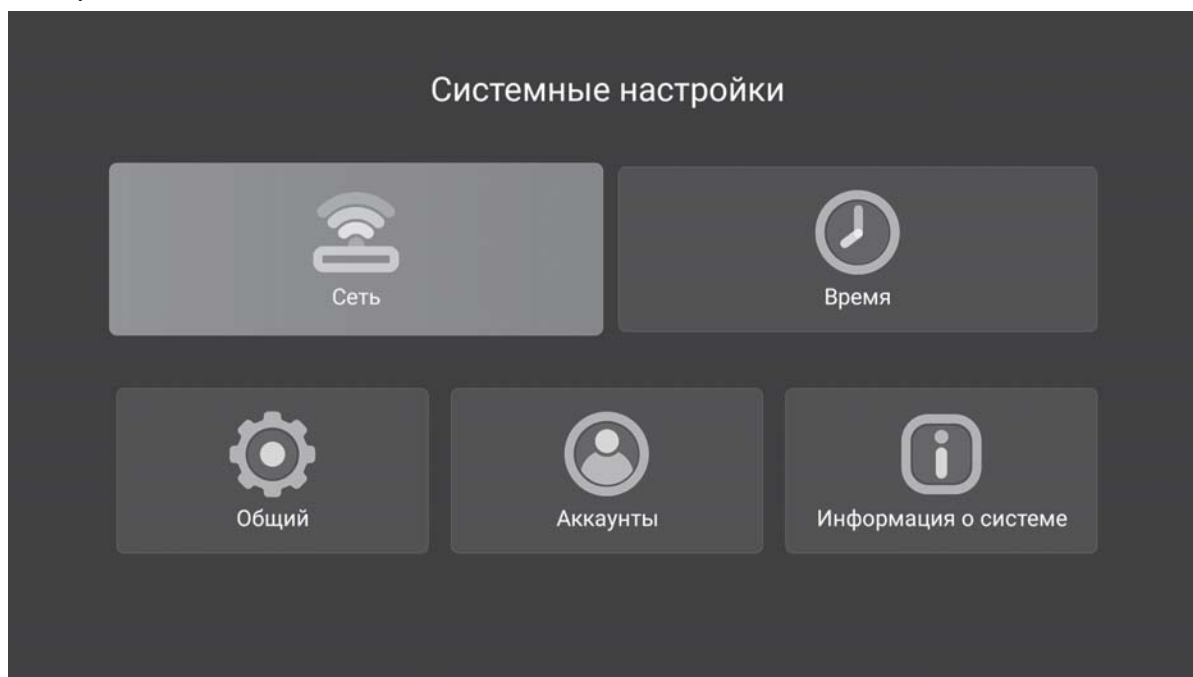

### Жапты баптаулар

Setting (Баптаулар) бетінде Common (Жалпы баптаулар) тармағын таңдау үшін ▼/▲/◀/▶ батырмасын басыңыз, содан кейін келесі әрекетті орындауға Common (Жалпы баптаулар) бетіне өту үшін <ENTER> батырмасын басыңыз.

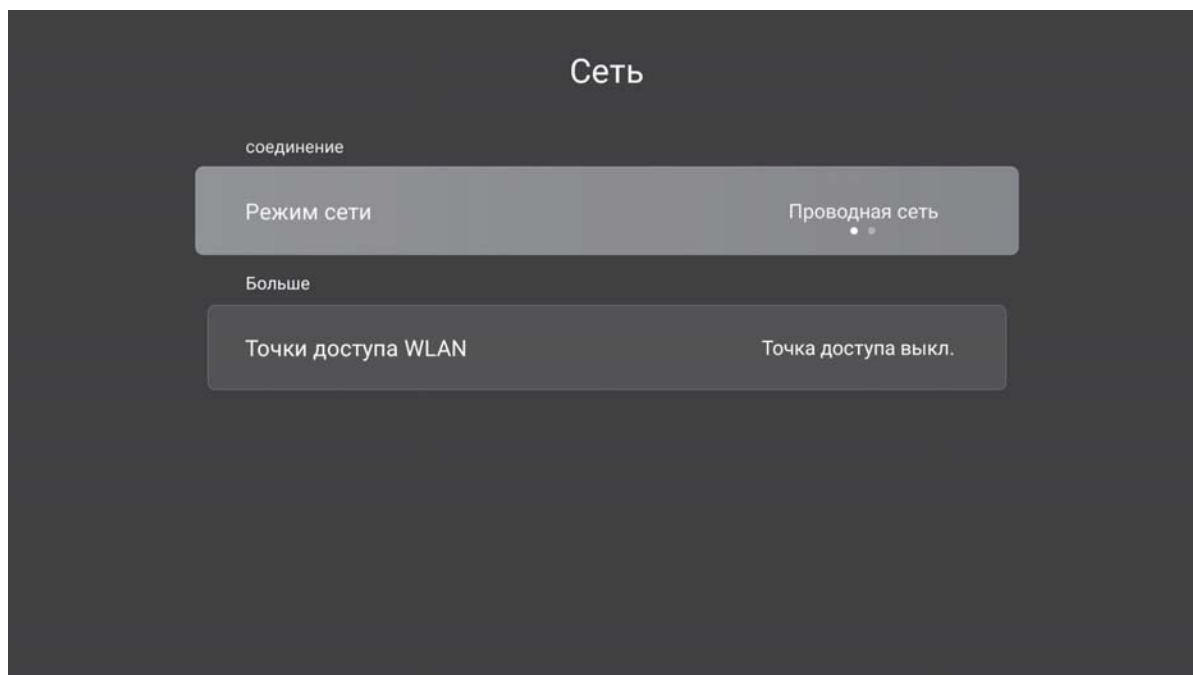

## Мәзірмен операция

### Баптаулар (Setting)

Setting (Баптаулар) таңдау үшін ◀ / ▶ батырмасын басыңыз, содан кейін келесі әрекетті орындауға Setting (Баптаулар) бетіне өту үшін <ENTER> батырмасын басыңыз.

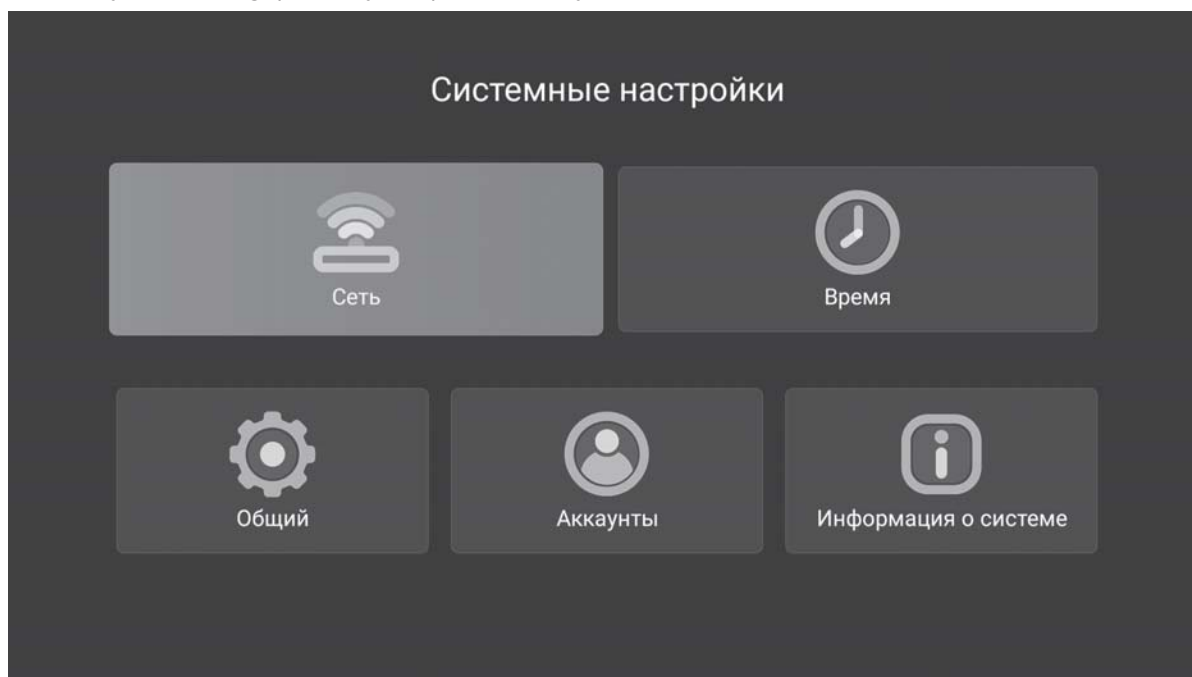

### Желі

Баптаулар бетінде Network (Желі) таңдау үшін ▼/▲ ◀/▶ басыңыз, содан кейін келесі әрекетті орындауға Network (Желі) бетіне өту үшін <ENTER> батырмасын басыңыз.

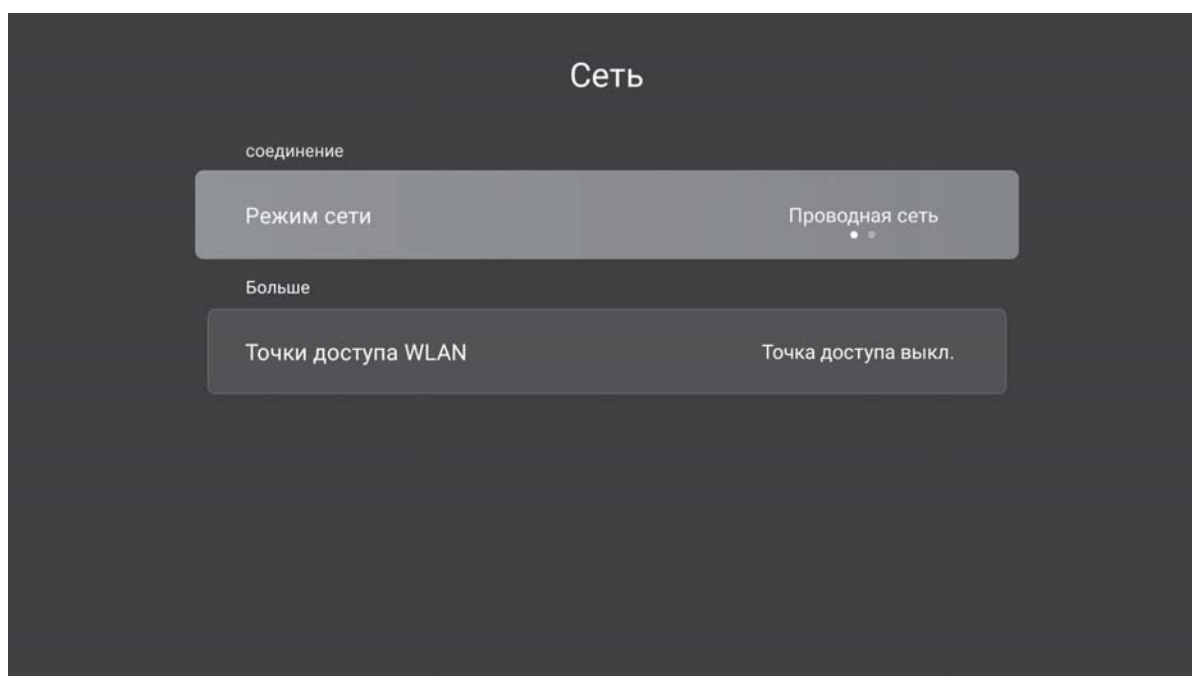

# Мәзірмен операция

## Мультимедиа

USB құрылғысын салғаннан кейін жүйе мультимедиа бетіне өту туралы сұраныс береді. Кіру үшін ОК батырмасын басыңыз.

Егер мұндай бет болмаса, Мультимедианы таңдау үшін ◀/▶ батырмасын басып, келесі әрекетті орындау үшін Мультимедиа бетіне кіру үшін <ENTER> батырмасын басуға болады.

Сондай-ақ, ▲ батырмасын басып, сақтау құрылғысын таңдау үшін ▲/▶ батырмасын басып, құрылғыға тікелей кіру үшін <ENTER> батырмасын басуға болады.

Кіргеннен кейін бет келесідей көрсетіледі.



# Мәзірмен операция

## Қосымша

«Apps» (Қосымша) таңдау үшін ◀/▶ басыңыз және қосымшалар интерфейсіне кіру үшін <OK> батырмасын басыңыз, онда «Recently used» (Жақын арада пайдаланылған), «Recommend» (Ұсынылған) және «User App» (Пайдаланушылық қосымша) санаттарында бағдарламалық қамтамасыз ету көрінетін болады.

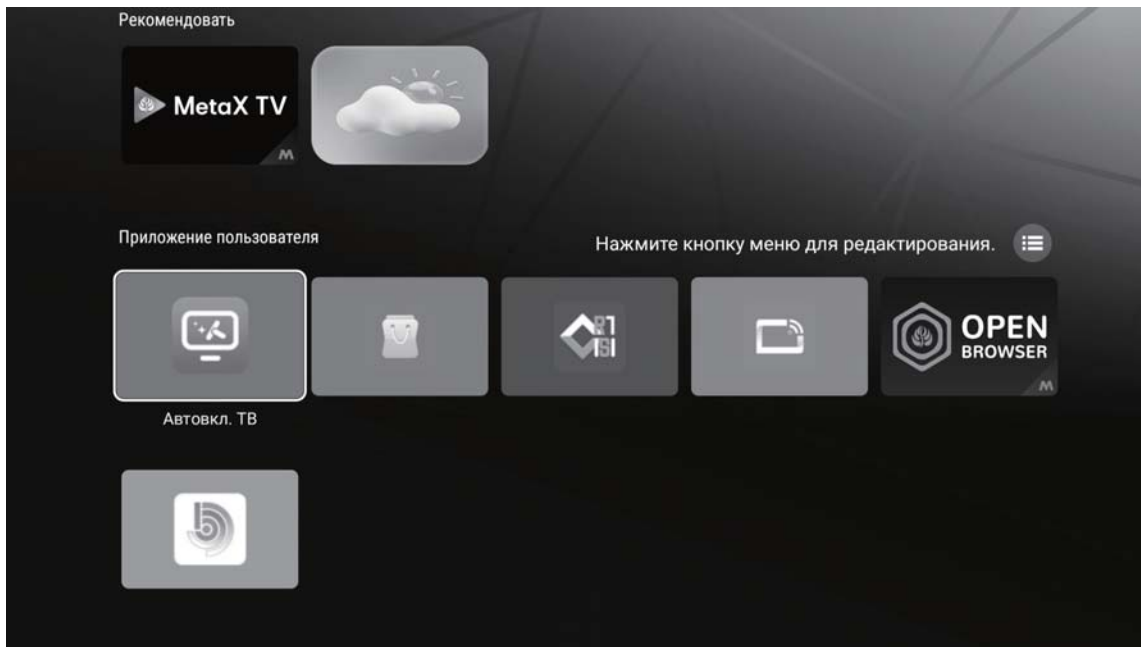

## Экранды бірлесіп пайдалану

«Screen Share» (Экранды бірлесіп пайдалану) таңдау үшін ◀/▶ батырмасын басыңыз, ал содан кейін келесі операция үшін Screen Share бетіне көшу үшін <OK> батырмасын басыңыз. Өртүрлі құрылғыларды жобалау тәсілін таңдау үшін ▲ басыңыз және қосылу және қарау үшін ◀/▶ басыңыз. Сіз экранды бірлесіп пайдалануды қамтамасыз ету үшін экрандағы нұсқаулықтарға сәйкес әрекет етуіңізге болады

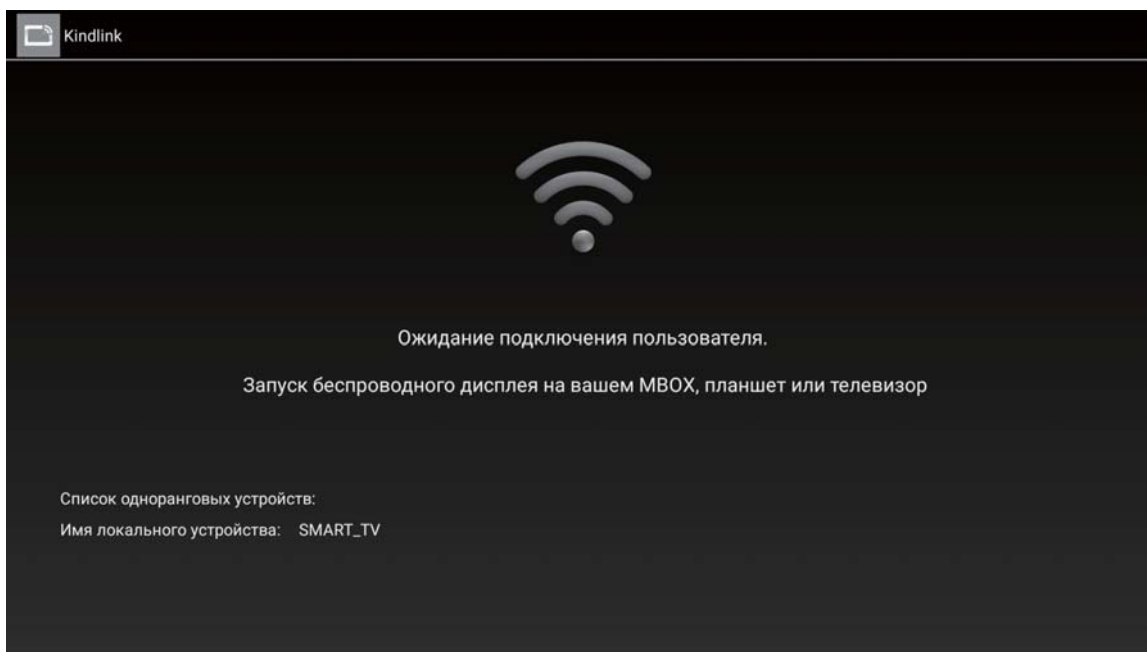



# Мәзірмен операция

## Қосымшалар дүкені

App Store (қосымшалар дүкені) таңдау үшін ◀/▶ басыңыз және App Store интерфейсіне кіру үшін <OK> батырмасын басыңыз, онда сіз қажетті қосымшаны, орната аласыз. Ұсынылатын қосымшаны таңдау үшін ▲ басыңыз, қосылу және таңдау үшін ◀/▶ басыңыз және орнату немесе ашу үшін <ENTER> (ЕНГІЗУ) басыңыз.



## Іздеу

«Search» (Іздеу) таңдау үшін ▼/▲ басыңыз және іздеу интерфейсіне кіру үшін <OK> басыңыз, онда сіз іздеу үшін бағдарламалық қамтамасыз етудің атын енгізеңіз болады.



# Мәзірмен операция

## Басты бет

Бастапқы орнатудан кейін басты бетке өтіңіз. Төменде негізгі мәзір интерфейсі берілген. Келесі мәзір белгішесін таңдау үшін ◀/▶ басыңыз, содан соң <ENTER> батырмасын басыңыз. Тиісті функцияны немесе қосымшаны енгізу үшін <ENTER> батырмасын қайтадан басыңыз.

## Дереккөз

Source (Дереккөз) таңдау үшін ◀/▶ басыңыз, әдепкі сигнал көзі арнасын енгізу үшін <ENTER> батырмасын басыңыз.

Дереккөз дабылдарының тізімін ашу үшін <MENU> (МӘЗІР) басыңыз және таңдау үшін ▼/▲ басыңыз.

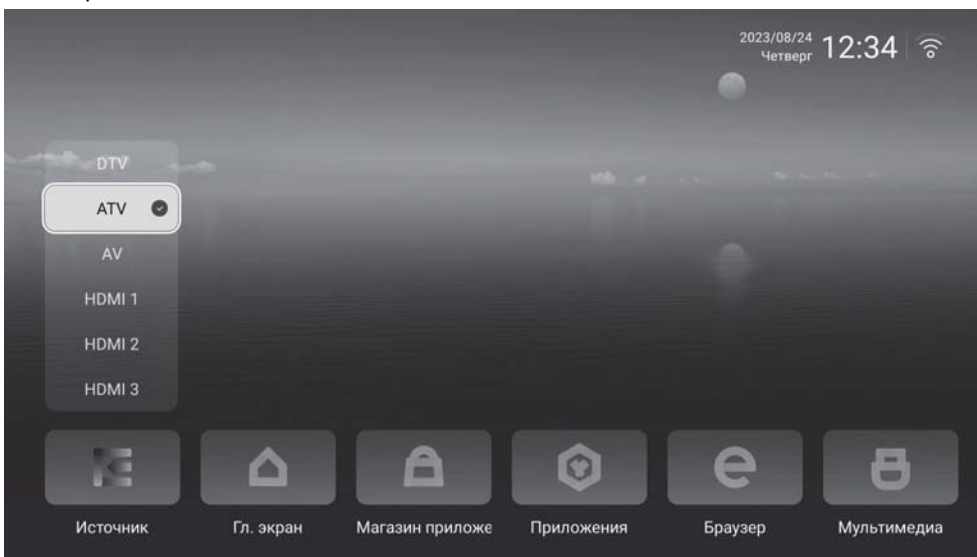

## Басты бет

Home (Басты бет) таңдау және Home интерфейсіне (Басты бет) кіру үшін ◀ / ▶ батырмасын басыңыз.

Уақытты көрсету терезесін таңдау үшін ▼/▲/◀/▶ басыңыз, содан кейін уақытты көрсету көрінісін өзгерту үшін <ENTER> батырмасын басыңыз.

Ауа-райын көрсету терезесін таңдау үшін ▼/▲/◀/▶ басыңыз, содан кейін ауа-райы туралы толық ақпаратты көру үшін <ENTER> батырмасын басыңыз, аймақты таңдау интерфейсіне кіру үшін ▶ батырмасын басыңыз, пернетақтаны көрсету үшін <ENTER> батырмасын басыңыз және іздеу үшін аймақ атауын теру үшін ▼/▶/◀ / ▶ батырмасын басыңыз.



## Қашықтықтан басқару пульті



**SLEEP**: Ұйқы таймерін орнату

**LIST**: Арналар тізіміне кіру үшін түймесін басыңыз.

**CC/SUBTITLE**: Қол жетімді болу үшін түймесін басыңыз субтитрлер (DTV режимінде).

**REC**: Арнаны жазуды бастау үшін. Жазуды бастау үшін басыңыз арналар USB флэш-дискісіне жіберіледі.

**EPG**: Электрондық бағдарламаның жолсілтемесіне кіру үшін басыңыз (DVT режимі үшін ғана)

**MTS AUDIO**: Көрсету және таңдау үшін осы түймені басыңыз әр түрлі теледидар дыбыстық жүйелері немесе тілі.

### ЕСКЕРТУ:

- ◆ Осы нұсқаулықтағы барлық иллюстрациялар мысал болып табылады, олар тек ақпарат үшін, нақты бұйым кескіндерде бейнеленгеннен айырмашылық болуы мүмкін.
- ◆ Осында көрсетілмеген түймешіктер пайдаланылмайды.

# Қашықтықтан басқару пульті

Қашықтықтан басқару пультіңде түймешіктерді айқындау



## Қашықтықтан басқару пультіңде түймешіктерді айқындау

**ҚУАТ КӨЗІ:** Кіру немесе күту режимінен шығу

**🔇:** Дыбысты өшіру немесе қалпына келтіру

**NUMBER BUTTONS:** арналарды таңдау үшін пайдаланыңыз (теледидар режимінде)

**./-- :** 09-дан асатын бағдарлама нөмірін енгізбестен бұрын осы түймені басыңыз.

**↶:** Алдыңғы бағдарламаға/дереккөз сигналына қайту

**📏:** Суреттің масштабтау режимін ауыстыру.

**P.MODE:** бейне режимін таңдау

**S.MODE:** Дыбыс режимін таңдау

**CH+/CH-:** Келесі/алдыңғы арналарға қосу (Android : Youtube қосымшасына жоғары немесе төменгі парақшасы)

**VOL+/VOL-:** Дауыс деңгейін ұлғайту/азайту

**♥:** Таңдалған таңдаулы бағдарламаларды көрсету үшін басыңыз (теледидар режимінде).

**USB:** USB режиміне көші

**🌐:** Браузерге кіру үшін түймешікті басыңыз (Android режимі)

**🏠:** Үй парақшасына оралу үшін түймешікті басыңыз (Android режимі)

**🔇:** Қосу/өшіру тінтуір режимі

**MENU:** Экранды мәзірді бейнелеу/жабу немесе кейбір операциялардан шығу үшін басу

**SOURCE:** сигнал көзін таңдау

**▲/▼:** бағытты таңдау

**◀/▶:** Бағытты таңдау

**ENTER:** Мәзір пунктін таңдау немесе растау.

Теледидар режимінде ENTER басыңыз, содан кейін бағдарламалардың тізімі шығады

**INFO:** Ағымдағы бағдарламаға ақпаратты көрсету

**EXIT:** Ағымдағы интерфейстен шығу

**⏪:** Артқа жылдам айналдыру (USB режимінде)

**⏩:** Алға жылдам айналдыру (USB режимінде)

**⏮:** Алдыңғы (USB режимінде)

**⏭:** Келесі USB режимінде)

Қайталау: Жаңғыртуды қайталау режимін таңдау үшін басыңыз (USB режимінде)

**■:** Тоқтату (USB режимінде)

**▶||:** Жаңғырту/Үзіліс USB режимінде)

## Функцияларға шолу

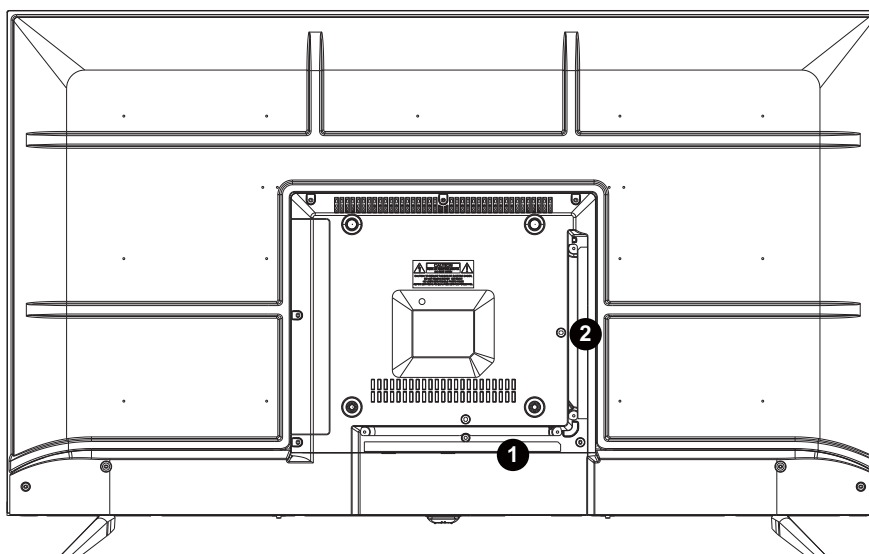

MAINS~

RJ45

COAX

VIDEO L R  
AV IN

DVB-S2  
(13/18V = 400mA)

DVB-T2









HDMI1  
(ARC)

HDMI2

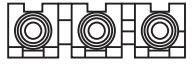
HDMI3

USB2  
(5V → 500mA)  
USB1  
(5V → 500mA)

CI  
EARPHONE

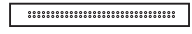
Функциясы	Коннекторлар	Сипаты
	COAX	Аудиокүшейткіш үшін цифрлық коаксиалды кіру үшін қосу
	HDMI	HDMI шығысы бар жабдыққа қосылу
	AV IN	Бейне және аудиоға кіру ажыратқышын пайдалануға болады
	USB	USB қойыңыз
	RJ45	Интернетке қосу
	DVB-T2	Антеннаның кіріс терминалы Антеннаға немесе қабырғалы антеннаның розеткасына кірісімен жабдыққа қосу
	DVB-S2	DVB-S2 кіріс терминалы LNBE-ге қосу
	EARPHONE	Құлаққаптарға аудиошығыс
	CI	Стандартты интерфейсі бар құрылғы үшін ажыратқыш (Декодер)

## Функцияларға шолу

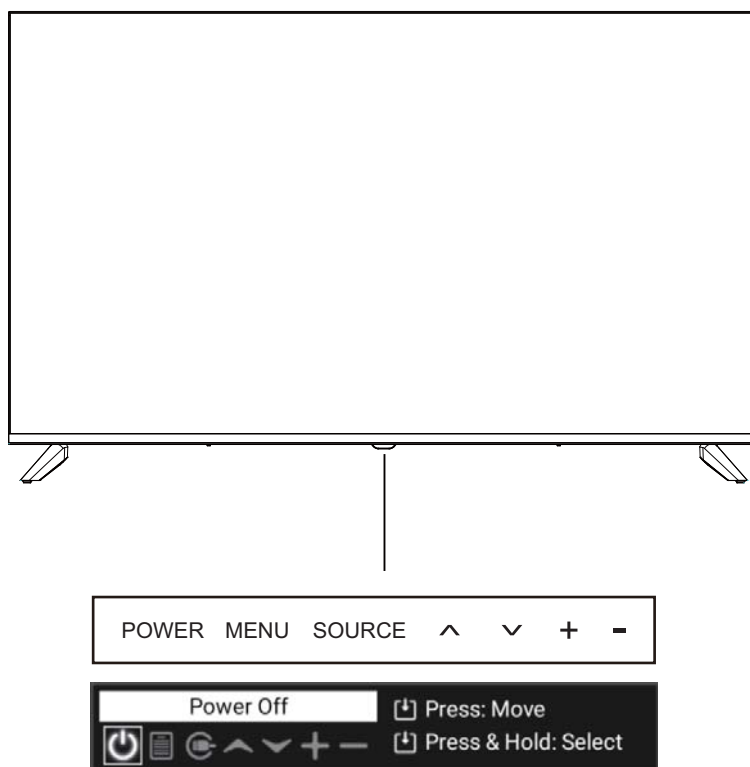

Түймешік	Сипаты
<b>ҚУАТ КӨЗІ</b>	Қосу немесе күту режиміне ауысу үшін басыңыз
<b>CH+, CH -</b>	Керекті арналарды таңдау үшін немесе мәзір пунктін таңдау немесе реттеу үшін басыңыз
<b>VOL+, VOL-</b>	Дауыс деңгейін реттеу үшін немесе мәзір тармағын таңдау немесе реттеу үшін басыңыз
<b>MENU</b>	Теледидардың экранында реттеулерді көрсету үшін басыңыз
<b>SOURCE</b>	ТВ немесе бейнекірістің барлық режимін таңдау үшін басыңыз

# Қауіпсіздік бойынша маңызды нұсқаулық

- ★ **ЕСКЕРТУ:** Жарақаттарды болдырмау үшін осы аппарат орнату жөніндегі нұсқаулыққа сәйкес еденда/қабырғада сенімді ілініп тұруы тиіс
- ★ **ЕСКЕРТУ:** Электр тогының өртену немесе зақымдану қаупін төмендету үшін құрылғыны жаңбырдың немесе ылғалдың ықпалына ұшыратпаңыз, құрылғы құмыра сияқты сұйықтықпен толтырылған заттардан тамшыларға немесе шашырауға мәжбүрленбеуі тиіс, оларды құрылғыға орналастырмаңыз
- ★ **ЕСКЕРТУ:** Ажырату құрылғысы ретінде пайдаланылатын штепсельді аша/құралды біріктіргіш жеңіл қолжетімді болуы тиіс.
- ★ **ЕСКЕРТУ:** Желілік штепсель құрылғыны ажырату ретінде пайдаланылады, ол жеңіл болуы тиіс.
- ★ **ЕСКЕРТУ:** Штепсельді аша ажырату үшін пайдаланылады. Жеңіл қолжетімді орнату немесе пайдалану жөніндегі, жеткізілетін ажыратқыштар жөніндегі нұсқаулық
- ★ Аппаратқа жанып тұрған майшам сияқты ашық от қоюға болмайды.
- ★ **ЕСКЕРТУ:** Батареяны (батареяны немесе батареяларды немесе аккумуляторлық батареяны) шамадан тыс температураның әсер етуіне болмайды, мысалы күн сәулесі, от және т.б. ықпал.
- ★ **ЕСКЕРТУ:** Оттың таралуын болдырмау үшін майшамды және ашық оттың басқа да көздерін осы бұйымнан алыс ұстаңыз.
- ★ Осы жабдықты шектелген немесе кірме кеңістікте орнатпаңыз, мысалы, кітап сөресі және ашық орында жеткілікті желдеткіші бар жерде ұстаңыз. Газет, жабынды, перде және т.б. сияқты заттармен желдеткіш саңылауын жабу арқылы желдеткішті шектеу қажет емес.
- ★ Үй жағдайында пайдаланылуы және салмағы 7 кг болатын еденде орнатылмайтын теледидармен мынадай келесі немесе осыған ұқсас ақпаратты қамтиды.



- Бұл меңзері бар найзағай электр тогымен зақымдану қаупін білдіру үшін жеткілікті болатын бұйым корпусының ішінде оқшауланбаған қауіпті кернеудің болуы туралы пайдаланушыны ескерту үшін арналған сияқты сақтанудың қарапайым шаралары

**ЕСКЕРТУ:** Электр тогымен зақымдану тәуекелдігін төмендету үшін ол орналасқан жиһаздың шет жағынан емес қақпақшасын немесе артқы панелін алып тастаңыз, себебі ішінде бөлшектері жоқ, қызмет көрсету үшін білікті персоналға жүгініңіз.

- Үшбұрыштың ішіндегі леп белгісі құрылғымен бірге жүретін өдебиеттегі пайдалану және қызмет көрсету жөніндегі нұсқаулық арасында болуы мүмкін маңызды материалдардың болуы туралы пайдаланушыға хабардар ету үшін арналған.



Бұл жабдық II класы қос оқшауланған электр құралы болып табылады. Ол электр желісіне қауіпсіз қосуды қажет етпейтіндей етіп жобаланған.

## ЕСКЕРТУ

Теледидарды ешқашан орнықты емес жерге қоймаңыз. Ол құлап қалып, елеулі жарақат немесе өлімге де әкеп соғуы мүмкін. Көптеген жарақаттарды, әсіресе балалардың

- теледидарды шығарушы ұсынған сөрелерді немесе тіреуіштерді пайдалану арқылы болдырмауға болады.
- Теледидарды қауіпсіз ұстап тұруға қабілетті жиһазды ғана пайдаланыңыз.
- Теледидар салбырап тұрмағынына көз жеткізіңіз. Теледидарды лайықты тірексіз биік жиһазға орналастырмаңыз (мысалы, ас-үйлік, кітаптарға арналған).
- Балаларға теледидар мен ұстап тұрған жиһазына теледидарға немесе оның басқару құралдарына міну қауіпті екенін түсіндіріңіз

## Жеткізу жиынтығы

Орнату алдында жеткізу жиынтығын тексеріңіз

Егер қандай да бір жиынтығы болмаған немесе зақымданған жағдайда дереу дилерге жүгініңіз.

Басқару пульті x 1

Батареясы x2

Пайдалану нұсқаулығы x1



- Кейбір елдер үшін штепсельді ашаның түрінде айырмашылық болуы мүмкін.
- Пайдаланылмайтын бұрамаларды сақтауды сұраймыз.

# ARG

## LED теледидар

ПАЙДАЛАНУ ЖӨНІНДЕГІ НҰСҚАУЛЫҚ

**LED TV ARG/LD43D7500**

**LED TV ARG/LD50D7500**

**LED TV ARG/LD55D7500**

**LED TV ARG/LD65D7500**



Пайдаланым бойынша басқару,  
Дизайн және спецификациялар алдын ала ескертусыз өзгертқан алады