

Dreame Robot Vacuum-Mop F9 User Manual

Read this manual carefully before use, and retain it for future reference.

dreame

Dreame Robot Vacuum-Mop F9 User Manual	01
Manuale utente Dreame Robot scopa aspirante F9	19
Manual de Usuario del Robot Aspirador-Fregona Dreame F9	37
Bedienungsanleitung für Dreame Mopp-Saugroboter F9	55
Manuel d'utilisation du robot Dreame Vacuum-Mop F9	73
Робот-пылесос с функцией влажной уборки Dreame F9	91
Руководство пользователя	
دليل مستخدم المكنسة-الممسحة الكهربائية Dreame روبوت F9	109
Mop F9 - Dreame מדריך למשתמש שואב אבק רובוטי	127

Информация по технике безопасности

Камера робота-пылесоса снимает людей в окружающем пространстве в диапазоне углов просмотра во время уборки исключительно в целях навигации и позиционирования. Убедитесь, что ваши персональные данные защищены с помощью технологии шифрования данных.

Ограничения на эксплуатацию

Это устройство предназначено только для очистки пола в домашних условиях. Не используйте его на открытом воздухе, на поверхностях без пола, а также в коммерческих или промышленных условиях.

Не используйте робот-пылесос в областях, расположенных над полом, без защитного барьера.

Не используйте робот-пылесос в средах с температурой окружающей среды выше 40 ° C или ниже 0 ° C, а также на полу с жидкостями или липкими веществами.

Убедитесь, что на полу нет оставшихся проводов, прежде чем использовать робот-пылесос, чтобы он не тянул их во время уборки.

Уберите с пола хрупкие и мелкие предметы, чтобы робот-пылесос не врезался в них и не повредил.

Дети старше 8 лет и лица с ограниченными физическими, сенсорными или умственными способностями или недостаточным опытом и знаниями могут использовать данный прибор под присмотром взрослых или опекунов для избежания возможных опасностей. Не разрешайте детям чистить устройство и выполнять другие действия по уходу за ним без присмотра взрослых.

Детям не следует играть с этим устройством. Убедитесь, что дети и животные находятся на безопасном расстоянии от робота-пылесоса во время работы.

Храните инструмент для чистки щетки в недоступном для детей месте.

Не размещайте на движущемся или остановленном роботе-пылесосе детей, животных и какие-либо предметы.

Не допускайте попадания волос, пальцев и других частей тела в отверстие робота-пылесоса, предназначенное для всасывания.

Не используйте робот-пылесос для уборки легковоспламеняющихся жидкостей.

Не используйте робот-пылесос для уборки твердых и острых предметов.

Перед очисткой и выполнением любых действий по обслуживанию убедитесь, что робот-пылесос и док-станция для зарядки отключены и отсоединены от источника питания.

Не очищайте части устройства с помощью влажной ткани или жидкостей.

Применяйте это устройство согласно руководству пользователя. Пользователи несут ответственность за убытки и ущерб, которые возникли из-за несоблюдения инструкций.

Аккумулятор и зарядка

Не используйте сторонний аккумулятор, зарядное устройство или док-станцию для зарядки. Использовать только с блоком питания RCS0.

Не разбирайте, не ремонтируйте и не модифицируйте аккумулятор или док-станцию для зарядки самостоятельно.

Не устанавливайте док-станцию для зарядки рядом с источником тепла.

Не вытирайте и не очищайте зарядные контакты влажной тканью или влажными руками.

Не утилизируйте старые аккумуляторы ненадлежащим образом. Ненужные аккумуляторы следует сдавать в соответствующие пункты переработки.

Если шнур питания поврежден или сломан, немедленно прекратите его использование и обратитесь в службу послепродажного обслуживания.

Перед транспортировкой убедитесь, что робот-пылесос выключен, и по возможности храните его в оригинальной упаковке.

Если робот-пылесос не будет использоваться в течение длительного периода, полностью зарядите его, отключите и храните в сухом прохладном месте. Во избежание чрезмерной разрядки аккумулятора заряжайте робот-пылесос не реже одного раза в 3 месяца.

Это устройство оснащено аккумуляторным блоком, который должны заменять только квалифицированные технические специалисты или специалисты отдела послепродажного обслуживания.

Меры предосторожности при хранении и транспортировке:

- Не транспортируйте робот-пылесос при температуре выше 50 ° C или ниже -20 ° C.
- В течение короткого периода, например одного месяца, пылесос рекомендуется хранить при температуре от -20 до 50 ° C и относительной влажности 60 % ± 5 %. В течение длительного времени храните пылесос при температуре окружающей среды от 0° C до 25° C.
- Утилизируйте пылесос надлежащим образом. Когда его срок службы подойдет к концу, утилизируйте пылесос в соответствии с местными законами и правилами страны или региона, в котором он используется. Дату производства см. на этикетке со штрих-кодом

Настоящим компания Dreame Trading (Tianjin) Co., Ltd. заявляет, что тип радиооборудования RVS5 - WH0 соответствует требованиям Директивы 2014/53/EU. Полный текст декларации о соответствии нормативным требованиям ЕС доступен по следующему адресу: www.dreame-technology.com

Обзор устройства

Аксессуары

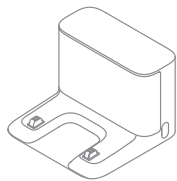

Зарядная док-станция



Инструмент очистки

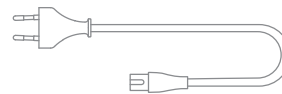

Шнур электропитания

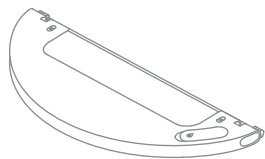

Резервуар для воды

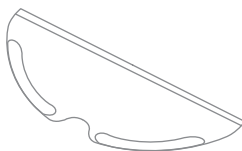

Губка для влажной уборки

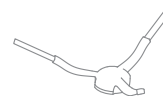

Боковая щетка

Примечание: Иллюстрации в данном руководстве приведены только для справки. Внешний вид товара может отличаться, приоритетную силу имеет реальный продукт.

Обзор устройства

Робот-пылесос с функцией влажной уборки

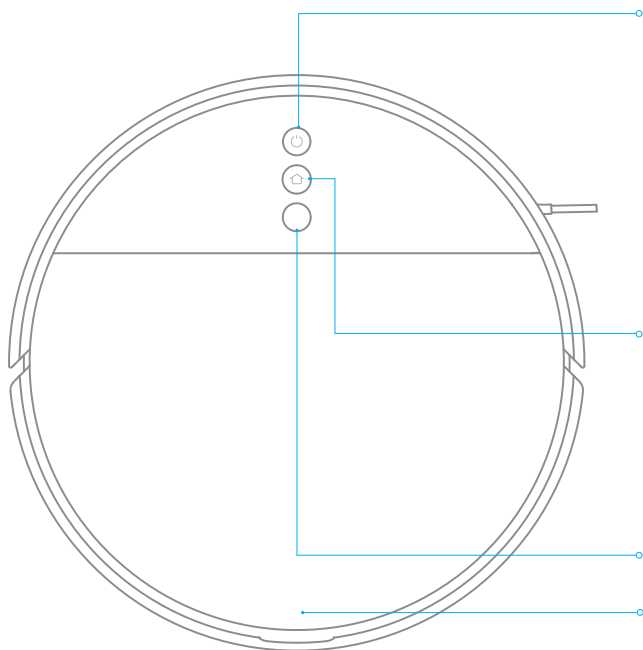

Кнопка питания/уборки

Включение или выключение питания: нажмите и удерживайте в течение 3 секунд

После включения робота-пылесоса нажмите, чтобы начать уборку

Индикатор состояния

Белый индикатор: уборка продолжается или уборка завершена.

Индикатор мигает белым: уборка приостановлена.

Индикатор мигает синим: выполняется подключение к сети.

Индикатор мигает оранжевым: ошибка.

Кнопка локальной уборки/док-станции

Нажмите, чтобы отправить робот-пылесос с функцией влажной уборки обратно на док-станцию для зарядки.

Нажмите и удерживайте в течение 3 секунд, чтобы перейти в режим уборки заданной территории.

Примечание. Нажмите любую клавишу, чтобы сделать приостановить робот-пылесос во время чистки, зарядки и уборки заданной территории.

Визуальный навигационный датчик

Защелка крышки

Обзор устройства

Робот-пылесос с функцией влажной уборки

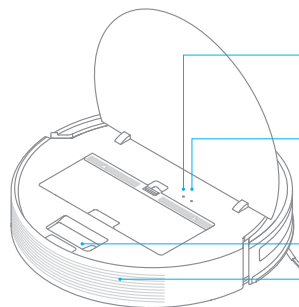

- Кнопка сброса: нажмите и удерживайте эту кнопку, чтобы восстановить заводские настройки
- Индикатор Wi-Fi
Мигающий сигнал: подключен к Wi-Fi.
Медленно мигает: ожидается подключение.
Быстро мигает: выполняется подключение.
- Инструмент очистки щетки
- Воздуховыпускное отверстие/динамик

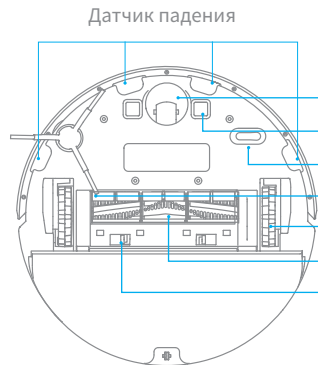

Датчик падения

- Всенаправленное колесо
- Зарядные контакты
- оптического датчика
- Боковая щетка
- Основные колеса
- Основная щетка
- Зажимы для защиты щетки

Робот-пылесос с функцией влажной уборки и датчики

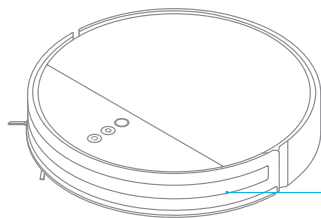

- Инфракрасный датчик торможения

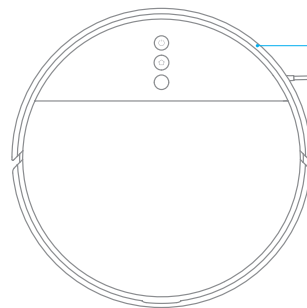

- Противоударный буфер

Обзор устройства

Контейнер для пыли

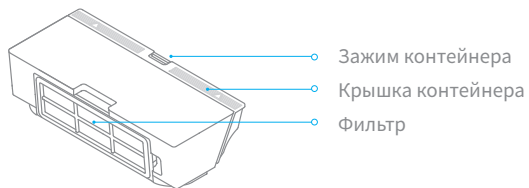

Модуль швабры

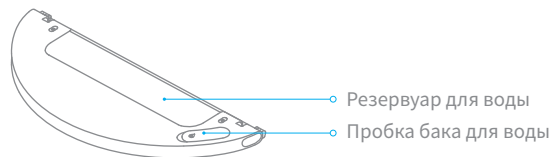

Зарядная док-станция

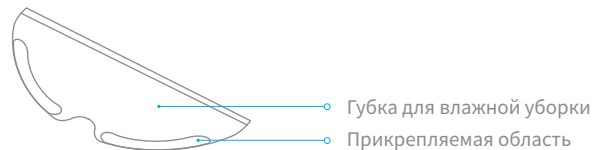
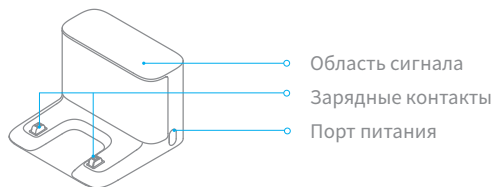

Подготовка

1. Снимите защитную пленку.

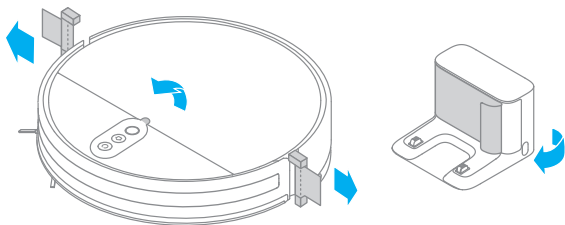

2. Установите боковую щетку.

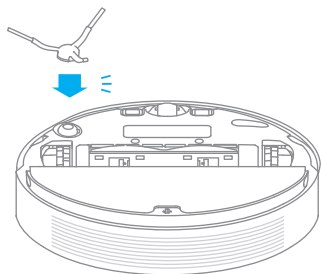

3. Поместите зарядную док-станцию на ровную поверхность у стены и подключите питание.

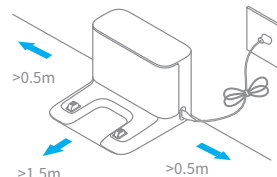

Примечание:

- Убедитесь, что с каждой стороны док-станции есть расстояние не менее 0,5 метра, а перед ней более 1,5 метра.
- Уберите все незакрепленные шнуры, которые могут случайно переместить или отсоединить зарядную док-станцию.
- Чтобы с помощью телефона можно было легко подключить к вакуумной швабре, убедитесь, что вакуумная швабра и зарядная док-станция находятся в зоне действия Wi-Fi.
- Не устанавливайте зарядную док-станцию в местах, подверженных воздействию прямых солнечных лучей, или в местах, где другие объекты могут заблокировать область сигнализации, так как это может помешать возврату робот-пылесоса на зарядную док-станцию.

4. Поместите робота на зарядную док-станцию.

Индикатор уровня заряда аккумулятора

Белый: уровень заряда аккумулятора превышает 15 %.

Оранжевый: уровень заряда аккумулятора составляет менее 15 %.

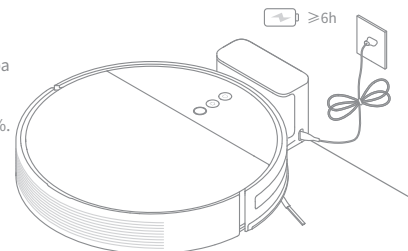

Примечание:

- полностью зарядите перед первым использованием
- Не устанавливайте модуль для мытья полов во время зарядки

Подключитесь к приложению Mi Home / Xiaomi Home

Продукт работает с Mi Home / Xiaomi Home*.



Отсканируйте QR-код, чтобы скачать и установить приложение. Вы будете перенаправлены на страницу настройки подключения, если приложение уже установлено. Или выполните поиск по запросу "Mi Home / Xiaomi Home" в App Store, чтобы скачать и установить приложение.



Откройте приложение Mi Home / Xiaomi Home, нажмите "+" в правом верхнем углу и следуйте инструкциям по добавлению устройства.

Примечание: Версия приложения могла обновиться. Следуйте инструкциям для текущей версии приложения.

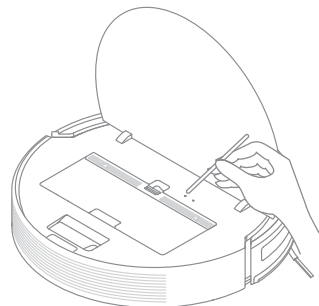

Сброс Wi-Fi

Одновременно нажмите и удерживайте кнопки  и , пока не услышите сообщение об ожидании конфигурации сети. Как только этот индикатор начнет медленно мигать, Wi-Fi будет сброшен.



Инструкция

1. Включение и выключение

Нажмите и удерживайте кнопку , чтобы включить робот-пылесос с функцией влажной уборки. Если индикатор питания постоянно горит белым, робот-пылесос находится в режиме ожидания. Чтобы выключить робот-пылесос с функцией влажной уборки, нажмите и удерживайте кнопку , когда он остановлен. Выключение робота-пылесоса завершит текущую задачу по уборке.

2. Начать уборку

После активации робот-пылесос будет убирать каждую комнату по S-образной схеме, а затем пройдет вдоль стен и углов, чтобы завершить уборку. Когда робот-пылесос завершит уборку, он автоматически вернется на док-станцию для зарядки.

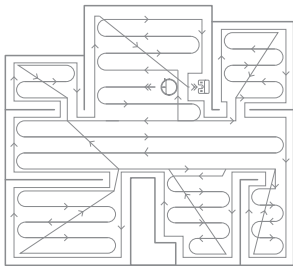

Примечание:

- Перед уборкой полностью зарядите и начните с зарядной док-станции. Не перемещайте робот и зарядную док-станцию, когда робот работает.
- Если уровень заряда батареи слишком низкий, робот автоматически вернется на док-станцию для зарядки. Он возобновит незавершенные задачи уборки после зарядки аккумулятора до достаточного уровня.

3. Режимы уборки

В приложении доступно четыре режима: тихий, стандартный, интенсивный и турборежим. По умолчанию установлен стандартный режим.

4. Пауза/Спящий режим

- Нажмите любую кнопку, чтобы приостановить робот-пылесос во время уборки.
- Если в течение 10 минут не будет предпринято никаких действий, робот-пылесос автоматически перейдет в спящий режим, а индикаторы питания и зарядки погаснут. Нажмите любую кнопку, чтобы запустить робот-пылесос.

Примечание: Робот-пылесос не перейдет в спящий режим, пока не будет полностью заряжен.

5. Режим локальной уборки

Если робот-пылесос находится в режиме ожидания или приостановлен, нажмите и удерживайте кнопку  в течение 3 секунд, чтобы перейти в режим точечной уборки. В этом режиме он будет убирать область 1,5 × 1,5 метра вокруг себя. После завершения точечной уборки робот-пылесос автоматически вернется в изначальное положение и отключится.

Примечание: Активация режима локальной уборки завершит текущую задачу робота-пылесоса по уборке.

Инструкция

6. Режим "Не беспокоить"

Режим "Не беспокоить" не дает роботу-пылесосу автоматически выполнять задачи по уборке. Индикатор питания остается выключенным. С помощью приложения можно включить режим "Не беспокоить" или изменить его часы.

Примечание:

- Тем не менее, запланированная уборка по-прежнему будут проводиться в течение периода «не беспокоить».
- Робот-пылесос продолжит уборку после окончания этого периода.

7. Уборка по расписанию

В приложении Mi Home / Xiaomi Home можно настроить уборку по расписанию. Робот-пылесос с функцией влажной уборки автоматически начнет уборку в назначенное время и вернется на док-станцию для зарядки после завершения уборки.

8. Расширенная функция

Приложение можно использовать для настройки расширенных функций, таких как уборка выбранной комнаты, уборка зоны, зоны ограниченного доступа/виртуальная стена и т. д.

Примечание:

- Включается режим сохранения карты перед использованием этих функций. После завершения нескольких уборок при различных условиях освещения будет создана полная карта. При начале уборки, пожалуйста, откройте все двери в вашем доме, чтобы обеспечить целостность карты.
- Невозможно использовать запретные зоны/виртуальные стены для изолирования опасных зон.
- Перемещение робота вручную или внесение значительных изменений в домашнюю среду может привести к потере карты и виртуальных стен.

Выбранной комнаты

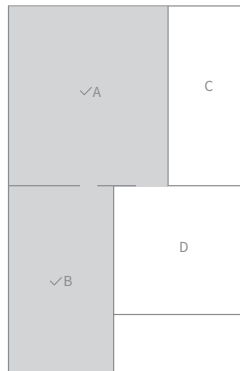

зоны ограниченного доступа/виртуальная стена

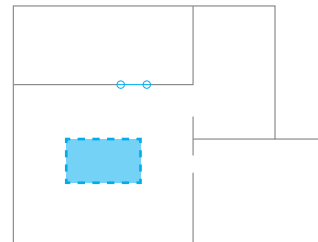

Инструкция

9. Используйте функцию влажной уборки

Рекомендуется пылесосить все полы как минимум три раза перед первым сеансом влажной уборки, чтобы добиться лучшего эффекта уборки.

① Установите губку для влажной уборки. Смочите губку и отожмите лишнюю воду. Вставьте губку до упора в паз резервуара для воды, пока она не будет надежно закреплена.

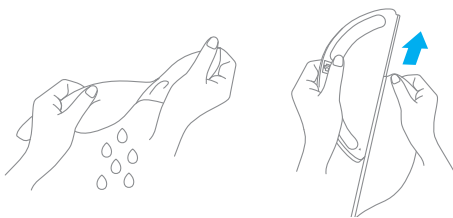

② Наполните резервуар для воды. Откройте крышку резервуара для воды, наполните его водой и надежно закройте крышку.



Примечание. Не используйте неспециализированные моющие или дезинфицирующие средства.

③ Установите контейнер для влажной уборки. Выверните его, как указано стрелкой, затем задвиньте в заднюю часть робота-пылесоса, пока не услышите щелчок.

Нажмите кнопку  или используйте приложение Mi Home / Xiaomi Home, чтобы начать уборку.

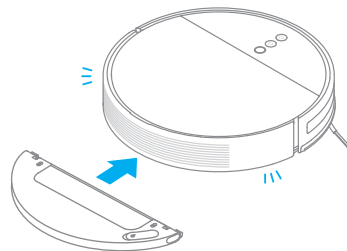

Примечание:

- Используйте режим влажной уборки, только если кто-то находится дома. Чтобы робот-пылесос не заехал на ковры, можно использовать различные предметы.
- Используйте приложение, чтобы по мере необходимости регулировать поток воды.

④ Нажмите на два боковых зажима внутрь и сдвиньте бак для воды назад, чтобы отделить его от робота.

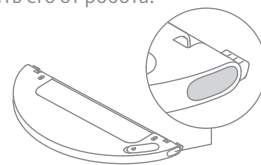

Примечание. Когда робот-пылесос заряжается или не используется, снимите бак для влажной уборки, вылейте оставшуюся в резервуаре воду и очистите губку для влажной уборки, чтобы предотвратить появление плесени и неприятного запаха.

Уход в эксплуатации

Контейнер для пыли и фильтр

1. Откройте крышку робота-пылесоса, а затем сдавите зажимы, чтобы вытащить контейнер для пыли.

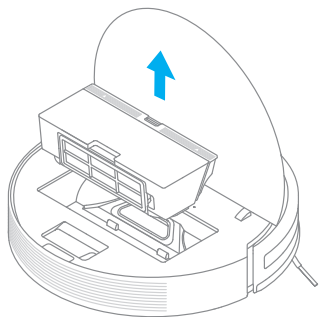

2. Откройте крышку контейнера так, как показано на схеме.

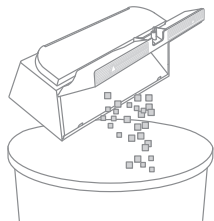

3. Извлеките фильтр, промойте несколько раз и коснитесь рамы фильтра, чтобы удалить как можно больше грязи.

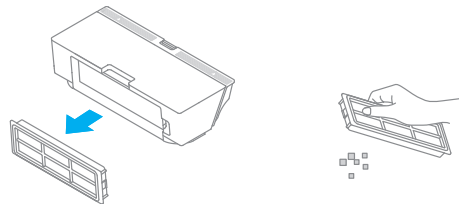

Примечание: Не пытайтесь чистить фильтр щеткой или пальцами.

4. Промойте пылесборник и фильтр водой, а затем отложите его до полного высыхания перед повторной установкой.

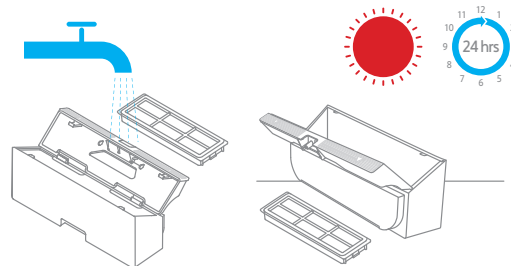

Примечание:

- Для очистки фильтра следует использовать только чистую воду. Не применяйте моющие средства.
- Перед использованием фильтр необходимо полностью высушить (по крайней мере в течение 24 часов).

Уход в эксплуатации

Модуль швабры

1. нажмите на боковые зажимы модуля для влажной уборки и потяните, чтобы снять его. Вытащите губку из модуля для влажной уборки, чтобы очистить ее.

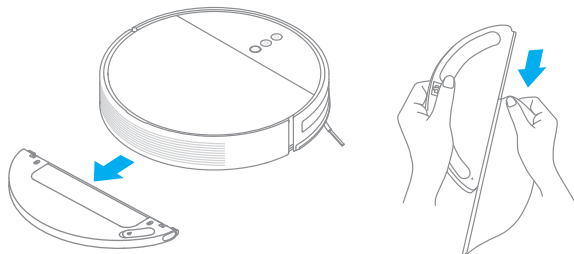

2. Слейте оставшуюся воду в баке для воды и оставьте его высыхать естественным образом.

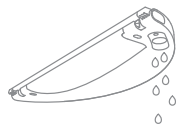

3. Вымойте и высушите губку для влажной уборки.

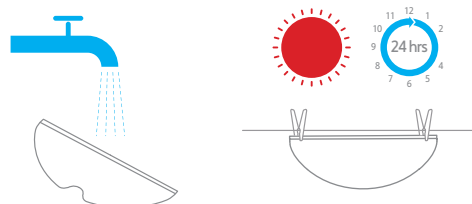

Примечание. Вытащите губку из модуля для влажной уборки перед очисткой и убедитесь, что грязная вода не льется обратно в выходное отверстие для воды, чтобы избежать засорения. Не давите на губку слишком сильно, чтобы она не испортилась. Губку следует очищать перед каждым использованием. Рекомендуем заменять ее каждые 3–6 месяцев.

4. Если поток воды медленный или объем распределяется неправильно, очистите воздушное отверстие в крышке бака для воды.

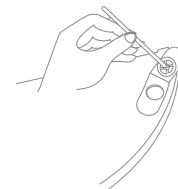

Уход в эксплуатации

Основная щетка

Переверните робот-пылесос и сдавите зажимы, чтобы снять защиту основной щетки. Вытащите основную щетку из робота-пылесоса, а затем очистите подшипники щетки.

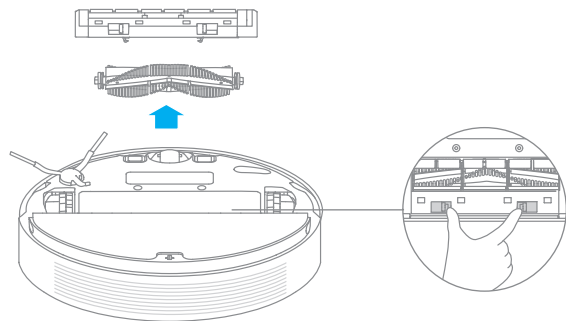

Используйте включенный в комплект инструмент для очистки щетки, чтобы снять намотавшиеся на нее волосы.

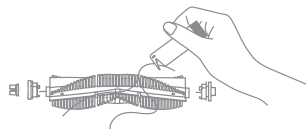

Примечание: Если есть большой пучок волос или волосы сильно спутаны, аккуратно удалите их, чтобы не повредить основную щетку.

Боковая щетка

Переверните робот-пылесос, а затем аккуратно вытащите боковую щетку, как показано на приведенной ниже схеме, чтобы очистить ее.

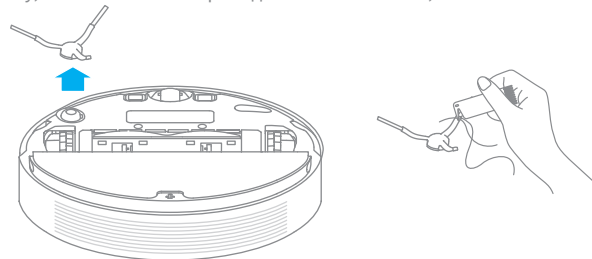

Всенаправленное колесо

Переверните робот-пылесос и вытащите всенаправленное колесо. Очистите волосы, грязь и другой мусор, намотавшийся на колесо и ось.

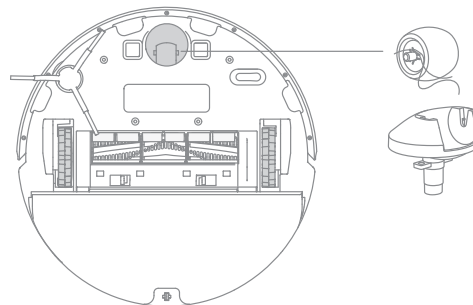

Примечание: Используйте инструменты, такие как небольшая отвертка и т. д., для разделения оси и шины.

Уход в эксплуатации

Используйте мягкую ткань для очистки всех датчиков робота-пылесоса, в том числе таких:

Визуальный навигационный датчик

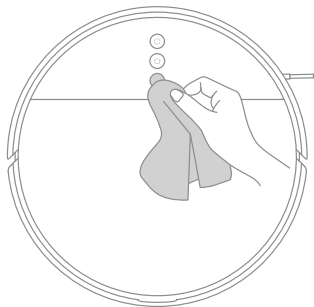

Датчик обрыва и оптический датчик

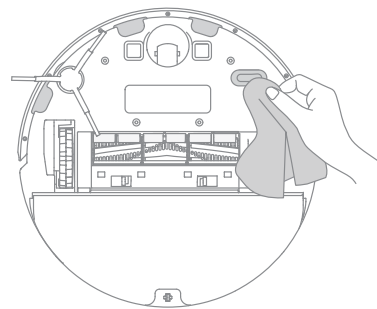

Очистите контакты док-станции для зарядки мягкой тканью.

Инфракрасный датчик торможения

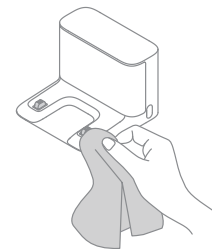
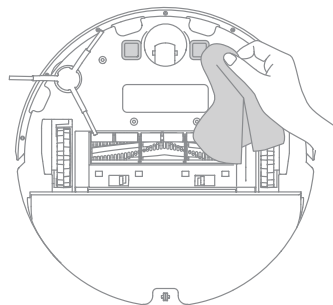
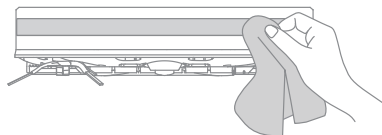

FAQ

Тип проблемы	Решение
Робот-пылесос не включается	Низкий уровень заряда аккумулятора. Зарядите робот-пылесос на док-станции для зарядки, а затем повторите попытку. Температура окружающей среды слишком низкая (ниже 0 °C) или слишком высокая (выше 40 °C). Рабочая температура робота-пылесоса составляет от 0 °C до 40 °C.
Робот-пылесос не заряжается	Док-станция для зарядки не получает питание. Убедитесь, что оба конца шнура питания подключены правильно. Слабый контакт, Очистите зарядные контакты док-станции и робота-пылесоса.
Робот-пылесос не возвращается на док-станцию для зарядки	Вокруг зарядного устройства слишком много препятствий. Разместите док-станцию для зарядки в более открытом месте. Очистите область сигнала док-станции.
Произошла поломка робота-пылесоса	Выключите робот-пылесос и перезапустите.
Робот-пылесос издает странный шум	В основной, боковой щетке или в одном из основных колес мог застрять посторонний предмет. Остановите робот-пылесос и удалите весь мусор.
Робот-пылесос убирает неэффективно или оставляет после себя грязь	Контейнер для пыли заполнен. Очистите его. Фильтр забит. Очистите его. В основную щетку попал посторонний предмет. Уберите его.
Роботу-пылесосу не удается подключиться к Wi-Fi	Слабый сигнал Wi-Fi. Переместите робот-пылесос в зону с достаточно сильным сигналом Wi-Fi. Возникла проблема с подключением к беспроводной сети Wi-Fi. Сбросьте настройки сети Wi-Fi и загрузите последнюю версию приложения, а затем попробуйте подключиться снова.

FAQ

Тип проблемы	Решение
Робот-пылесос не выполняет запланированную уборку	Низкий уровень заряда аккумулятора робота-пылесоса. Запланированная уборка не начнется, пока уровень заряда аккумулятора не будет составлять по крайней мере 15 %.
Потребляет ли оставленный на док-станции для зарядки робот-пылесос электроэнергию, если он уже заряжен?	Оставленный на док-станции после полной зарядки робот-пылесос потребляет очень мало электроэнергии, что помогает поддерживать оптимальную производительность аккумулятора.
Нужно ли полностью заряжать робот-пылесос в течение 16 часов при использовании в первые три раза?	Литиевые аккумуляторы не имеют эффекта памяти, поэтому нет необходимости ждать 16 часов до полной зарядки робота-пылесоса перед использованием.
Бак для влажной уборки не подает воду или подает незначительное количество	Убедитесь, что резервуар для воды наполнен водой, и очистите губку при необходимости. Убедитесь, что губка для влажной уборки установлена правильно (согласно руководству пользователя).
Бак для влажной уборки подает слишком много воды	Убедитесь, что крышка резервуара для воды закрыта.
Робот-пылесос не продолжает уборку после зарядки	Убедитесь, что робот-пылесос не переведен в режим "Не беспокоить", в котором он не может возобновить уборку. Робот-пылесос не может продолжить уборку, если его заряжали или перемещали на док-станцию для зарядки вручную.
Робот-пылесос не возвращается на док-станцию после перемещения	Перемещение робота-пылесоса может стать причиной изменения его положения или смены карты его окружающего пространства. Если робот-пылесос находится слишком далеко от зарядной док-станции, он не сможет автоматически вернуться на нее. В таком случае вам придется вручную поставить робот-пылесос на док-станцию.

Технические характеристики

Робот-пылесос с функцией влажной уборки

Модель	RVS5-WH0
Аккумулятор	14,4 V --- 5200 mAh (Номинальная емкость)
Беспроводное подключение	Wi-Fi IEEE 802,11b/g/n 2,4 GHz
Номинальное напряжение	14,4V ---
Номинальная мощность	40W

Зарядная док-станция

Модель	RCS0
Номинальное входное напряжение	100-240 V ~ 50/60 Hz 0,5 A
Номинальное выходное напряжение	19,8 V --- 1 A

Информация об утилизации и переработке отходов электрического и электронного оборудования



Все изделия, обозначенные символом раздельного сбора отработанного электрического и электронного оборудования (WEEE, директива 2012/19/EU), следует утилизировать отдельно от несортируемых бытовых отходов. С целью охраны здоровья и защиты окружающей среды такое оборудование необходимо сдавать на переработку в специальные пункты приема электрического и электронного оборудования, определенные правительством или местными органами власти. Правильная утилизация и переработка помогут предотвратить возможные негативные последствия для окружающей среды и здоровья человека. Чтобы узнать, где находятся такие пункты сбора и как они работают, обратитесь в компанию, занимающуюся установкой оборудования, или в местные органы власти.