

Refrigerator  
**FOUR DOOR SERIES**



SmartHome



Download the app  
& activate product

# USER MANUAL

MDRM706BIE

Warning notices: Before using this product, please read this manual carefully and keep it for future reference. The design and specifications are subject to change without prior notice for product improvement. Consult with your dealer or manufacturer for details. The diagram above is just for reference. Please take the appearance of the actual product as the standard.

## ВВЕДЕНИЕ

Пожалуйста, перед использованием внимательно прочитайте это руководство и сохраните его для дальнейшего использования. В тексте данного Руководства Вы найдете необходимую информацию по правильной эксплуатации и обслуживанию Вашего холодильника. Соблюдение указанных мер предосторожности поможет сэкономить много Вашего времени и средств в ходе эксплуатации прибора. В разделе "Устранение неисправностей" Вы найдете разъяснения по вопросам эксплуатации и устранения неисправностей, которые могут избавить Вас от необходимости обращаться в службу сервиса.

Компания-производитель постоянно совершенствует свои изделия и поэтому оставляет за собой право вносить изменения, не влияющие на безопасность и функционирование прибора.

# СОДЕРЖАНИЕ

ВВЕДЕНИЕ .....	01
СПЕЦИФИКАЦИЯ .....	02
ОПИСАНИЕ ПРИБОРА .....	03
УСТАНОВКА .....	04
ПОРЯДОК РАБОТЫ .....	09
ЧИСТКА И УХОД .....	15
УСТРАНЕНИЕ НЕИСПРАВНОСТЕЙ .....	17
ТЕХНИЧЕСКАЯ ИНФОРМАЦИЯ .....	19

Холодильник предназначен для хранения и замораживания пищевых продуктов.

При покупке прибора проверьте его на отсутствие механических повреждений конструкции, внешнего оформления и упаковки, на функционирование, на соответствие разделу «КОМПЛЕКТНОСТЬ» настоящего Руководства по эксплуатации.

Проверьте наличие гарантийного и отрывных талонов и правильность их заполнения (наличие серийного номера, даты продажи и печати фирмы-продавца).

Примечание: Выполнение указанных проверок является обязанностью продавца.

Сохраняйте кассовый чек, Руководство по эксплуатации и гарантийный талон до конца гарантийного срока эксплуатации.

Примечание: изображения в руководстве имеют справочный характер. Модель и комплектация конкретной модели, приобретенной вами, может иметь отличия от изображений в руководстве.

RU

# СПЕЦИФИКАЦИЯ

Модель	MDRM706BIE*
Тип панели управления	Внешняя
Общий объем	568 л
Полезный объем	534 л
Полезный объем холодильной камеры	359 л
Полезный объем морозильной камеры	175 л
Тип морозильной камеры	✱ ❄ ❄ ❄
Класс защиты от поражения электрическим током	I
Номинальное напряжение	220-240 В-
Номинальная частота	50 Гц
Номинальная сила тока	1,8А
Климатический класс	T
Хладагент и количество	R600a, 63 г
Замораживающая способность	8 кг/24 ч
Мощность освещения	11 Вт
Мощность при размораживании	250 Вт
Класс энергетической эффективности (1)	A+
Ежегодное потребление энергии (2)	436 кВт/ч
Способность к автономному сохранению температуры (3)	7 ч
Уровень шума	38 дБ
Габариты прибора (В x Ш x Г)	833*600*1910 мм
Вес нетто	112 кг

1. От A+++ (максимальная эффективность) до D (самая низкая эффективность)
2. Энергопотребление «436» кВт/ч в год основывается на результатах 24-часового стандартного теста (1,193 кВт\*ч/24 ч). Фактическое энергопотребление зависит от того, какой используется температурный режим, и от места расположения прибора.
3. Данное значение является приблизительным и зависит от температуры окружающей среды, загрузки холодильника и частоты открывания двери.

\*Код цвета (2 цифры)

# ОПИСАНИЕ ПРИБОРА

## Внешний вид

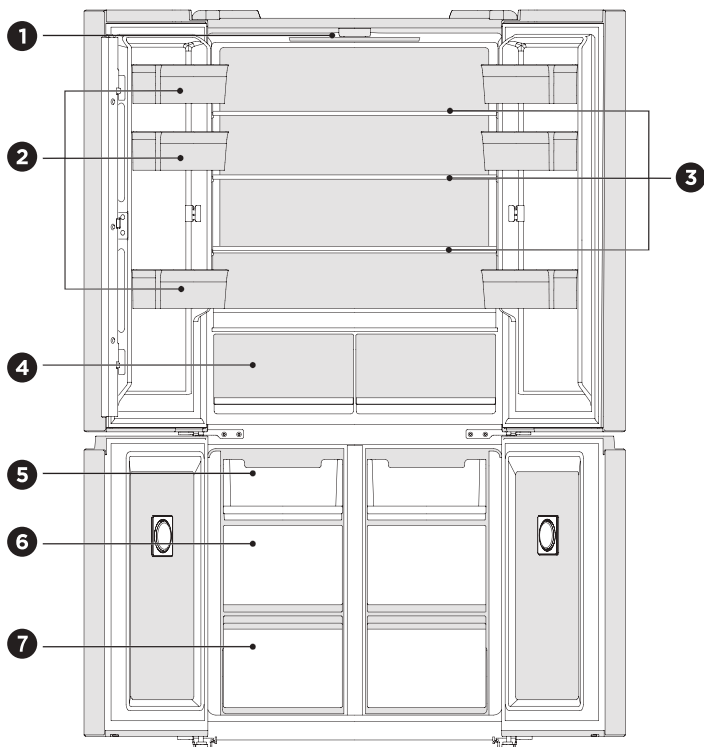

- |   |               |   |                                 |
|---|---------------|---|---------------------------------|
| 1 | LED освещение | 5 | Верхний ящик морозильной камеры |
| 2 | Дверные лотки | 6 | Средний ящик морозильной камеры |
| 3 | Стеклопалки   | 7 | Нижний ящик морозильной камеры  |
| 4 | Ящики         |   |                                 |

### ОБРАТИТЕ ВНИМАНИЕ

Фактический внешний вид изделия может иметь отличия от изображения.

RU

# УСТАНОВКА

## Руководство по установке

Климатический класс холодильных приборов

- В зависимости от климатического класса данный холодильный прибор предназначен для использования в диапазоне температур окружающей среды, указанном в следующей таблице.
- Климатический класс указан на шильдике прибора. Прибор может работать неправильно при температурах за пределами указанного диапазона.

Рабочий диапазон температур

- Изделие предназначено для нормальной работы в диапазоне температур, в соответствии со своим климатическим классом.

Класс	Символ	Диапазон температур °C	
		IEC 62552 (ISO 15502)	ISO 8561
Расшир. умеренный	SN	+ 10 / + 32	+ 10 / + 32
Умеренный	N	+ 16 / + 32	+ 16 / + 32
Субтропический	ST	+ 16 / + 38	+ 18 / + 38
Тропический	T	+ 16 / + 43	+ 18 / + 43

Размеры необходимого пространства (когда дверь открыта и когда дверь закрыта)

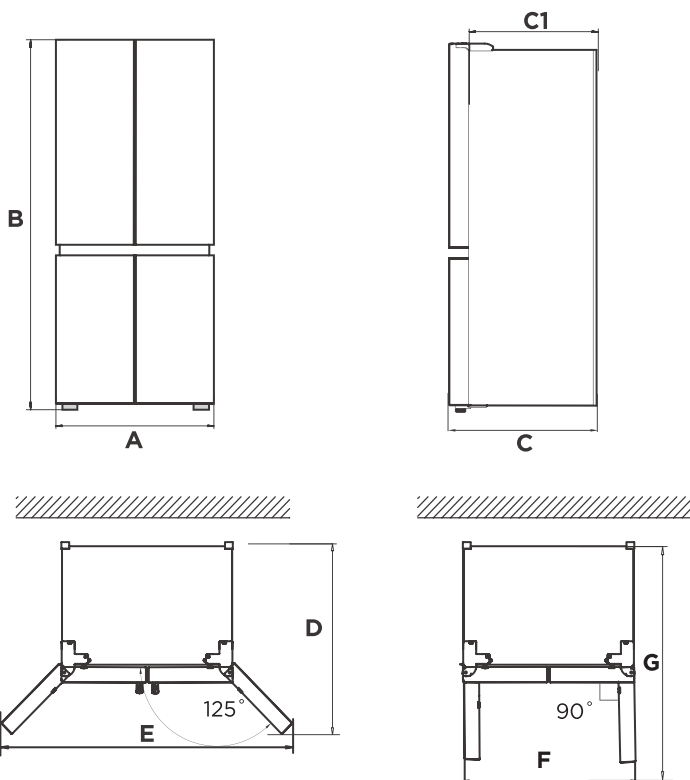



RU

Ширина	Высота	Глубина	Глубина без учета двери	С открытыми дверями 125°		С открытыми дверями 90°	
				Глубина	Ширина	Ширина	Глубина
A	B	C	C1	D	E	F	G
833	1910	600	540	930	1280	833	980

Примечание: все размеры даны в мм

## Регулировка по уровню

Чтобы избежать вибрации, прибор должен быть отрегулирован по уровню. При необходимости отрегулируйте регулировочные винты, чтобы компенсировать неровности пола. Передняя часть должна быть немного выше задней, чтобы облегчить закрывание двери. Регулировочные винты можно легко повернуть, слегка наклонив корпус.

Поверните винты против часовой стрелки,  чтобы поднять прибор, и по часовой,  чтобы опустить его.

## Выравнивание дверей

В холодильнике предусмотрена возможность отрегулировать двери по уровню в случае необходимости.

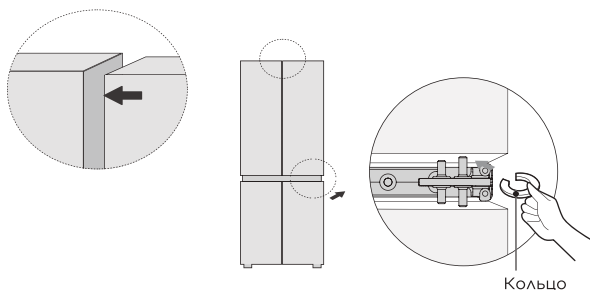

- Поднимите дверь, которая ниже, до уровня двери, которая выше;
- Вставьте входящее в комплект крепежное кольцо с помощью плоскогубцев в зазор между втулкой шарнира и нижним шарниром. Количество крепежных колец, которые вам нужно будет вставить, зависит от зазора.

## Перемещение прибора

1. Удалите все продукты из прибора.
2. Вытащите вилку из розетки, вставьте и зафиксируйте ее в крюке на задней или верхней части прибора.
3. Обклейте лентой такие детали, как полки и дверную ручку, чтобы они не упали при перемещении прибора.
4. Осторожно перемещайте прибор с участием более двух человек. При транспортировке прибора на большое расстояние держите прибор вертикально.

### ОБРАТИТЕ ВНИМАНИЕ

Меры предосторожности перед операциями:

Перед проведением данных действий холодильник должен быть отключен от сети. Следует принять меры предосторожности для предотвращения любых травм.

## Установка холодильника

- Чтобы обеспечить нормальную работу холодильника, вокруг него должно быть оставлено достаточно места для поддержания циркуляции воздуха. Над прибором должно быть оставлено свободное пространство не менее 8 мм, а по обоим бокам - не менее 4 мм.

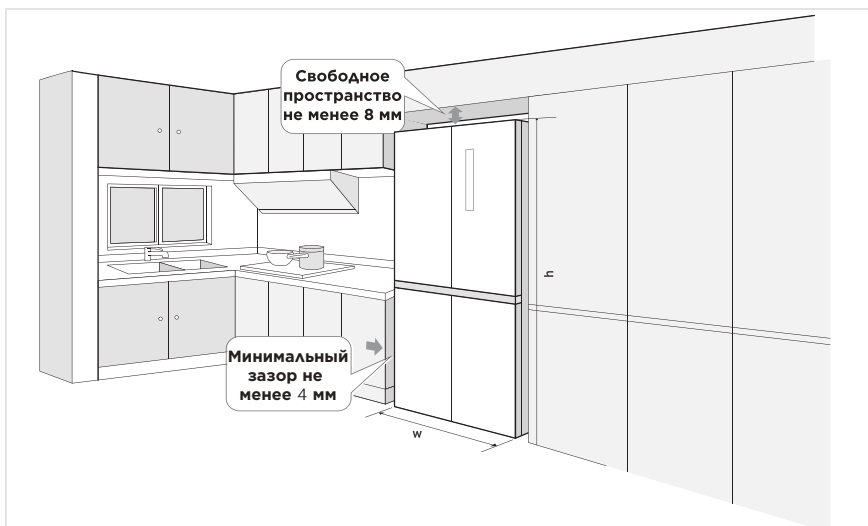

RU



Модуль беспроводной связи	MWB-S-WB01
Стандарт	IEEE 802.11b/g/n
Тип антенны	Антенна, напечатанная на плате
Диапазон частот	2400-2483.5 МГц
Температурный диапазон	0 °C - 85 °C Влажность: 10%-85%
Входная мощность	DC5В/500 мА максимум Мощность передачи: <20 дБм

## Замена ламп освещения

- Любая замена или техническое обслуживание светодиодных ламп должны выполняться исключительно представителем производителя или сервисной службой.

### ОБРАТИТЕ ВНИМАНИЕ

Данное изделие содержит источник света с классом энергоэффективности (G).

## Подключение прибора

После установки прибора вставьте вилку шнура питания в розетку.

### ОБРАТИТЕ ВНИМАНИЕ

После включения прибора в сеть подождите 2–3 часа, прежде чем класть продукты внутрь. Если вы положите продукты до того, как температура в холодильнике достигнет рабочего значения, они могут испортиться.

## Советы по энергосбережению

- Не размещайте прибор рядом с плитой, батареями или другими источниками тепла. При высокой температуре окружающей среды компрессор будет работать чаще и дольше, что приведет к увеличению потребления энергии.
- Обеспечьте достаточную вентиляцию у основания, по бокам и сзади прибора. Никогда не закрывайте вентиляционные отверстия.
- Соблюдайте расстояния до стен и мебели, указанные в главе «Установка».
- Расположение ящиков, полок и лотков, как показано на рисунке, обеспечивает наиболее эффективное использование энергии и рекомендуется к использованию. Все ящики и полки должны оставаться в приборе, чтобы поддерживать стабильную температуру и экономить электроэнергию.
- Чтобы получить больше места для хранения (например, для больших охлажденных/замороженных продуктов), можно снять средние ящики и полки. Верхние и нижние ящики и полки следует вынимать в последнюю очередь, если это необходимо.
- Равномерно заполненные холодильная/морозильная камера способствует оптимальному использованию энергии. Поэтому избегайте пустых или полупустых отсеков.
- Дайте теплой пище остыть, прежде чем помещать ее в холодильник/морозильник. Еда, которая уже остыла, повышает энергоэффективность.
- Для размораживания замороженных продуктов поместите их в холодильную камеру. Холод замороженных продуктов снижает потребление энергии в холодильной камере и, таким образом, повышает энергоэффективность.
- Открывайте дверь только на короткое время, чтобы свести к минимуму потери холода. Кратковременное открытие двери и ее правильное закрытие снижает потребление энергии.
- Установка температуры не ниже необходимой способствует оптимальному использованию энергии. Оптимальная температура в холодильнике +7°C. Контрольное место измерения температуры- самый верх верхней камеры.
- Уплотнители дверей вашего прибора должны быть полностью исправны, чтобы двери закрывались должным образом и потребление энергии не увеличивалось без необходимости.

# ПОРЯДОК РАБОТЫ

## Панель управления

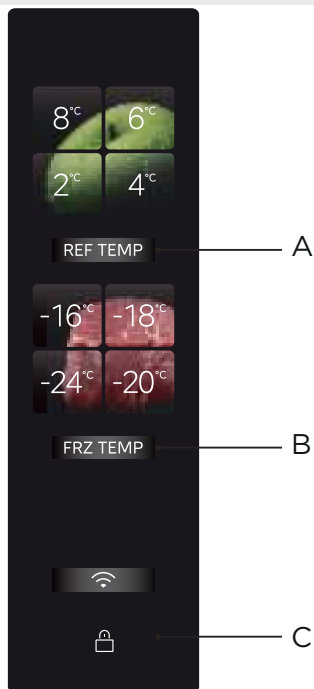

RU

	Кнопки
A	Установка температуры в холодильной камере
B	Установка температуры в морозильной камере
C	Блокировка / Разблокировка

### ● ОБРАТИТЕ ВНИМАНИЕ

Фактический вид панели управления может иметь отличия от изображения. Для экономии энергии символы на панели управления будут гаснуть со временем. Будьте осторожны во время чистки панели, случайное нажатие может активировать панель.

### Дисплей

- После первого включения холодильника все символы дисплея загораются, а затем дисплей переходит в обычный вид. После этого температуру в холодильной или морозильной камере можно настроить в соответствии с вашими потребностями. Инструкции по регулировке см. в разделе настройки температуры ниже.

## Блокировка / Разблокировка

- В заблокированном состоянии удерживайте кнопку [Блокировка/Разблокировка] 3 секунды, чтобы перейти в разблокированное состояние, после чего прозвучит звуковой сигнал разблокировки.

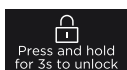

Press and hold for 3s to unlock

Удерживать  
3 сек

→ Для снятия режима блокировки

- В разблокированном состоянии удерживайте кнопку [Блокировка/Разблокировка] 3 секунды, чтобы перейти в заблокированное состояние, после чего прозвучит звуковой сигнал блокировки.

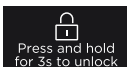

Press and hold for 3s to unlock

Удерживать  
3 сек

→ Для входа в режим блокировки

- В заблокированном состоянии можно только отключить предупредительный сигнал двери. Все прочие операции необходимо производить в разблокированном режиме.

## Установка температуры в холодильной / морозильной камере

- Нажмите кнопку регулировки температуры холодильной камеры, чтобы отрегулировать температуру в ней. При каждом нажатии кнопки регулировки температура меняется на один шаг;



- Новые настройки температуры вступают в силу после блокировки.
- Нажмите кнопку регулировки температуры морозильной камеры, чтобы отрегулировать температуру в ней. При каждом нажатии кнопки регулировки температура меняется на один шаг;



- Новые настройки температуры вступают в силу после блокировки.
- Удерживайте кнопки регулировки температуры в холодильной камере + WiFi на 4 сек, чтобы отключить холодильную камеру. При ее отключении индикаторы температуры в ней погаснут на дисплее.
- Для включения холодильной камеры снова нажмите и удерживайте те же кнопки в течение 4 секунд, индикаторы температуры холодильной камеры снова загорятся на дисплее.
- Вы можете также отключить холодильную камеру через мобильное приложение. После ее отключения морозильная камера продолжит работать нормально, а холодильная перестанет охлаждать. После повторного включения она восстановит свою работу.

## Суперохлаждение / Суперзаморозка

Режим супер-охлаждения  
2°C

- Нажмите и удерживайте кнопку регулировки температуры в холодильной камере на 3 сек, начнет гореть индикатор 2°C, все остальные индикаторы температуры отключатся.

Режим супер-заморозки  
-24°C

- Нажмите и удерживайте кнопку регулировки температуры в морозильной камере на 3 сек, начнет гореть индикатор -24°C, все остальные индикаторы температуры отключатся.

## Зона стерилизации IPL

- Зона стерилизации IPL Purify может мгновенно стерилизовать и удалять вирусы за 3 минуты, не нарушая первоначальную свежесть пищевых продуктов. Эта технология мгновенно убивает бактерии и вирусы на поверхности продуктов, обрабатывая их мощными световыми импульсами, которые могут эффективно обезвредить 99,999% микроорганизмов за 3 минуты, в том числе через обычные упаковочные пакеты для повышения вашего удобства. Программу стерилизации необходимо запустить вручную. Стерилизация начнется после закрытия двери и автоматически отключится через 3 минуты, после чего индикатор на дисплее погаснет.



Нажать и удерживать

Кнопка на

стеклянной полке

Стерилизация ВКЛ

RU

## Зона сохранения свежести V-tech

- Технология V-TECH позволяет сохранять мясо, морепродукты и другие продукты свежими без замораживания.
- Птицу и мясо можно хранить в режиме "Мясо". Чтобы обеспечить вкусовые качества мяса, перед хранением его рекомендуется герметично закрывать.
- Ящик сохранения свежести V-TECH — эксперт по сохранению мяса; Радарный миллисекундный датчик температуры напрямую определяет температуру точки замерзания пищевых материалов, а в сочетании с интеллектуальной технологией облачного сохранения Midea V-TECH он может сохранять первоначальный вкус мяса в течение 7 дней без замерзания.
- Большой объем ящика позволяет хранить больше пищевых продуктов, а двухслойная конструкция обеспечивает раздельное хранение различных продуктов для предотвращения перекрестного заражения и смешивания запахов.

## Модуль очистки воздуха PST+

- Уникальная интеллектуальная технология очистки PST+, используемая в холодильнике Midea, позволяет быстро удалять запахи, обеспечивая степень стерилизации до 99,999 % и удаление до 99,9% вирусов и бактерий. Она также имеет функцию очистки воздуха от этиленов и сульфидов для комплексной защиты здоровья вас и вашей семьи.
- Срок службы устройства с функцией удаления запаха составляет десять лет (подтверждено заводскими испытаниями), без необходимости замены расходных материалов.

## Модуль удаления запахов в морозильной камере

- На прокладке двери расположен модуль удаления запаха и стерилизации, который эффективно уничтожает запах и бактерии.

## Сохранение настроек при отключении питания

- В случае перебоев с электричеством, система запомнит последние настройки и автоматически вернется к ним при возобновлении питания.

## Индикация неисправностей

- Следующие предупреждения, появляющиеся на дисплее, указывают на неисправности холодильника. Несмотря на то, что холодильник может по-прежнему работать при данных неисправностях, необходимо как можно скорее обратиться в сервисную организацию для проведения ремонта и обслуживания, чтобы обеспечить оптимальную работу устройства.

### ОБРАТИТЕ ВНИМАНИЕ

- Чтобы отключить или включить мелодию открытия двери: одновременно нажмите и удерживайте кнопки блокировки дисплея и WiFi на протяжении 3 секунд (по умолчанию звук включен).
- Отключить предупредительный сигнал открытой двери невозможно.

Комбинация индикаторов	Неисправность
Мигают индикаторы холодильной камеры 8°C и кнопка холодильной камеры	Неисправность датчика температуры в холодильной камере
Мигают индикаторы морозильной камеры -16°C и кнопка морозильной камеры	Неисправность датчика температуры в морозильной камере
Мигает индикатор холодильной камеры 4°C	Неисправность датчика или разрыв цепи датчика левого ящика холодильной камеры
Мигает индикатор холодильной камеры 6°C	Неисправность датчика окружающей температуры
Мигает индикатор холодильной камеры 2°C	Неисправность датчика влажности
Мигает индикатор морозильной камеры -18°C	Неисправность датчиков замораживания и оттаивания
Мигают кнопки холодильной и морозильной камер	Ошибка передачи данных платы управления
Мигают индикаторы морозильной камеры -20°C и кнопка управления левым ящиком внутри холодильной камеры	Неисправность соединения между левым и правым ящиками
Мигают индикаторы морозильной камеры -24°C и кнопка управления правым ящиком внутри холодильной камеры	Неисправность соединения между ящиками холодильной камеры и платой управления

## Советы по хранению

### Морозильная камера

- Морозильник предназначен для хранения продуктов, замороженных при очень низкой температуре, длительного хранения замороженных продуктов и производства льда.
- Используйте лотки на дверце морозильной камеры только для хранения замороженных продуктов, а не для хранения теплых продуктов, предназначенных для замораживания.
- Не кладите свежие и замороженные продукты рядом друг с другом.
- Замороженные продукты могут оттаять.
- Обратите внимание на класс вашей морозильной камеры (число звездочек). От этого зависит время хранения продуктов в ней.
- При замораживании свежих продуктов (таких как мясо, рыба, фарш и т.п.) разделите их на порции, которые можно использовать одновременно.
- Хранение замороженных продуктов: инструкции обычно указаны на упаковках, и их необходимо соблюдать. При отсутствии информации на упаковке продукты не должны храниться дольше трех месяцев с момента покупки.
- При покупке замороженных продуктов убедитесь, что они были заморожены при подходящей температуре и что упаковка не повреждена.
- Замороженные продукты должны храниться в подходящей упаковке, чтобы сохранить их качество. Размороженные продукты подлежат скорейшему употреблению и не должны замораживаться повторно.
- Если на упаковке замороженных продуктов видны следы влаги или вздутия, они могли храниться при неправильной температуре и содержимое испортилось.
- Размораживайте продукты при комнатной температуре или в холодильной камере. Для быстрого размораживания можно воспользоваться соответствующей функцией микроволновой печи.
- Срок хранения замороженных продуктов зависит от температуры в помещении, настройки термостата, частоты открывания дверцы морозильной камеры, типа продуктов и времени транспортировки продуктов из магазина в дом. Всегда следуйте инструкциям, указанным на упаковке продуктов, и никогда не превышайте максимальное время хранения.

### Холодильная камера

- Чтобы уменьшить влажность и образование инея, никогда не помещайте жидкости в холодильник в незапечатанных контейнерах. Иней имеет тенденцию концентрироваться в самых холодных частях испарителя. Хранение жидкостей без крышки приводит к более частому размораживанию.
- Никогда не кладите теплые продукты в холодильник. Сначала их следует охладить до комнатной температуры, а затем разместить в холодильнике таким образом, чтобы обеспечить достаточную циркуляцию воздуха.
- Продукты или пищевые контейнеры не должны касаться задней стенки холодильной камеры, поскольку они могут примерзнуть к стене. Старайтесь как можно реже открывать дверцу холодильника.
- Мясо и чищеную рыбу (упакованные в полиэтиленовый пакет или пленку) можно поместить в холодильник, для употребления в течение 1-2 дней.
- Фрукты и овощи без упаковки можно размещать только в отсеке, предназначенном для свежих фруктов и овощей.





### Рекомендованная температура

Оптимальная температура для хранения продуктов:

- Холодильная камера: 4 °С , Морозильная камера: -18 °С

#### ОБРАТИТЕ ВНИМАНИЕ

Оптимальная настройка температуры каждой камеры зависит от температуры окружающей среды. Вышеуказанная температура основана на температуре окружающей среды 25 °С.

Номер	Тип отделения	Температура хранения [°C]	Рекомендуемые продукты
1	Холодильная камера	+2 ≤ +8	Яйца, приготовленная пища, упакованная пища, фрукты и овощи, молочные продукты, пирожные, напитки и другие продукты, не подходящие для замораживания.
2	 Морозильная камера	≤-18	Морепродукты (рыба, креветки, моллюски), пресноводные водные продукты и мясные продукты (рекомендованный срок хранения 3 месяца, чем дольше срок хранения, тем хуже вкусовые и питательные свойства), замороженные свежие продукты.
3	 Морозильная камера	≤-18	Морепродукты (рыба, креветки, моллюски), и мясные продукты (рекомендуется хранить не более 3 месяцев, чем дольше срок хранения, тем хуже вкусовые и питательные свойства), подходит для замороженных свежих продуктов.
4	 Морозильная камера	≤-12	Морепродукты (рыба, креветки, моллюски), и мясные продукты (рекомендуется хранить не более 3 месяцев, чем дольше срок хранения, тем хуже вкусовые и питательные свойства), подходит для замороженных свежих продуктов.
5	 Морозильная камера	≤-6	Морепродукты (рыба, креветки, моллюски), и мясные продукты (рекомендуется хранить не более 3 месяцев, чем дольше срок хранения, тем хуже вкусовые и питательные свойства), подходит для замороженных свежих продуктов.
6	Низкотемпературное отделение	-6 ≤ 0	Свежая свинина, говядина, рыба, курица, некоторые фасованные полуфабрикаты и т. д. (рекомендуется есть в течение одного дня, желательно не более 3 дней). Частично упакованные обработанные пищевые продукты (незамораживаемые продукты).
7	Низкотемпературный ящик	-2 ≤ +3	Свежая/замороженная свинина, говядина, курица, рыба и т.д. (рекомендуется хранить при температуре около 0°C и употребить в течение 2 дней но не более 7 дней, ниже 0°C и выше 0°C ). Морепродукты рекомендуется хранить при температуре не выше 0°C не более 15 дней.
8	Зона свежести	0 ≤ +4	Свежая свинина, говядина, рыба, курица, приготовленная пища и т. д. (рекомендуется употребить в течение одного дня, желательно не более 3 дней)
9	Винная камера	+5 ≤+20	Красное вино, белое вино, игристое вино и т.д.

## ОБРАТИТЕ ВНИМАНИЕ

Храните различные продукты в соответствующих камерах или согласно рекомендованной температуре их хранения.

# ЧИСТКА И УХОД

## Размораживание

- Холодильник выполнен по принципу воздушного охлаждения и поэтому имеет функцию автоматического размораживания. Иней, образовавшийся из-за смены времени года или температуры, также можно удалить вручную, отключив прибор от источника питания или протерев его сухим полотенцем.

## Чистка дверных лотков

- Сожмите лоток обеими руками в направлении стрелок на рисунке и подтолкните его вверх, после чего вы сможете его вынуть.
- После мытья лотка, вы можете отрегулировать высоту установки в соответствии с вашими требованиями.

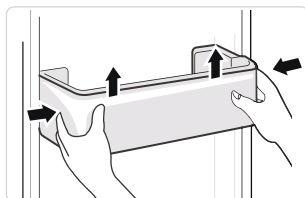

## Чистка стеклянных полок

- Поднимите задний конец полки, чтобы вынуть ее из стопора (см. рис. I).
- Извлеките полку наружу и поверните ее до вертикального положения (см. рис. II).
- После установки полки вертикально, слегка задвиньте ее в зазор между корпусом холодильника и дверью (см. рис. III), а затем поверните на 90° (см. рис. IV), после чего ее можно вынуть. Рекомендуется сперва снять соответствующие дверные лотки.
- После очистки стеклянной полки поместите ее горизонтально на направляющие и надавите внутрь, пока стопор не войдет в паз. На некоторых моделях продукции можно регулировать высоту установки.

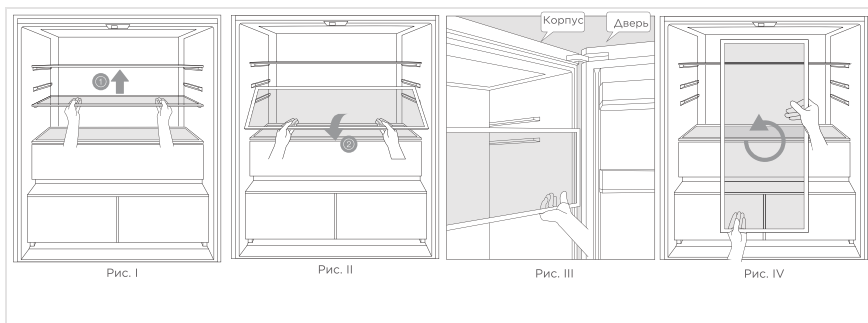

- Установка производится в обратной последовательности. Убедитесь, что полки установлены правильно.

RU

## Чистка ящиков

- Удалите содержимое ящика. Возьмитесь за ручку ящика и вытяните его полностью до упора.
- Поднимите ящик и выньте его.

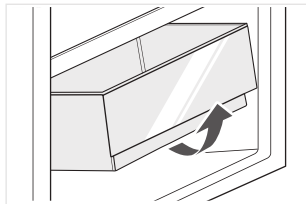

## ОБРАТИТЕ ВНИМАНИЕ

Для очистки рекомендуется использовать мягкую ткань или губку, смоченную водой и неагрессивными нейтральными моющими средствами. Морозильную камеру необходимо очистить чистой водой и сухой тканью. Откройте дверцу для естественной сушки перед включением питания. Не используйте для чистки холодильника жесткие щетки, чистые стальные шарики, проволочные щетки, абразивы, такие как зубная паста, органические растворители (например, спирт, ацетон, банановое масло и т. д.), кипяток, кислотные или щелочные средства, поскольку это может привести к повреждению поверхности и внутренних частей холодильника.

## Отключение

### Перебои с электричеством:

В случае перебоев с электричеством, продукты внутри холодильника могут храниться в течение нескольких часов, даже летом. Во время вынужденного отключения следует сократить количество открываний двери холодильника, а также не загружать прибор новыми продуктами.

### Длительное неиспользование:

При длительном неиспользовании прибора устройство должно быть отключено от сети и вымыто. Двери необходимо оставить приоткрытыми для предотвращения возникновения неприятного запаха.

### Перемещение:

Перед перемещением холодильника полностью извлеките содержимое прибора, закрепите стеклянные полки, ящик для овощей, выдвигаемые ящики холодильника и другие детали клейкой лентой, и затяните ножки прибора. Закройте двери и заклейте их скотчем. Во время перевозки прибор нельзя класть вверх ногами или горизонтально, также нельзя его трясти, наклон во время перевозки не должен превышать 45°.

## ⚠ ОСТОРОЖНО

Прибор должен работать непрерывно после запуска. Старайтесь как можно реже прерывать работу холодильника; в противном случае срок службы может сократиться.

Продукты могут безопасно храниться несколько часов даже летом при отключении электроэнергии; рекомендуется уменьшить частоту открытия двери.

# УСТРАНЕНИЕ НЕИСПРАВНОСТЕЙ

Ниже в таблице приведен перечень простейших неисправностей, которые вы можете устранить самостоятельно.

Если неисправность устранить не удастся, обратитесь к специалистам ремонтного предприятия.

Проблема	Возможные причины	Решение
Холодильник не работает	Питание не включено. Вилка вставлена неплотно. Низкое напряжение, сбой в подаче электроэнергии или короткое замыкание	Плотно вставьте вилку шнура питания. Проверьте домашнюю электросеть
Свет не горит	Прибор не включен. Неисправность лампы	Отключите и снова подключите прибор к сети. Замените лампу освещения
Фрукты или овощи заморозились	Были ли продукты помещены в заднюю часть холодильника? В районе задней стенки температура самая низкая. Фрукты и овощи положены в низкотемпературную зону или ящик	Не размещайте продукты, которые могут легко заморозиться, в задней части холодильной камеры. Низкотемпературные зоны предназначены только для мяса/рыбы
Переохлаждение	Температура установлена неправильно	Установите более высокую температуру
Длительное время работы компрессора	Высокая температура окружающей среды приводит к длительному времени работы. Помещено слишком большое количество еды за один раз. Положены неостывшие продукты. Слишком частое открывание двери. Слай инея внутри слишком толстый	Это нормальное явление. Не кладите слишком много еды за один раз. Прежде чем загружать продукты, подождите, пока они остынут. Не открывайте дверь слишком часто Разморозьте прибор
Дверь не закрывается полностью	Продукты блокируют закрытие двери. Слишком много продуктов в камере. Уплотнитель двери деформирован	Не кладите слишком много еды. Установите прибор устойчиво. Нагрейте дверной уплотнитель при помощи фена или горячей воды, затем охладите его для восстановления геометрии
Нагревание наружных стенок	Во время работы прибора тепло рассеивается наружу через металлические трубки внутри корпуса. Более высокие температуры окружающей среды летом приводят к повышению температуры внешних стенок	Более высокая температура на внешних стенках - это нормально. Увеличьте пространство для рассеивания тепла или поместите прибор в более проветриваемое и прохладное место
Нагревание балок корпуса	Внутри балок находятся металлические трубки, а выделяемое из трубок тепло преобразовывается в конденсат	Это нормальное явление
Посторонние запахи	Испорченная еда. Продукты с сильным запахом. Грязь в камере	Очистите и удалите все испорченные продукты. Убедитесь, что продукты с сильным запахом упакованы герметично. Почистите камеру
Фактическая температура отличается от заданной	После закладки теплых продуктов, температура в камере временно повысится. После установки новой температуры пройдет некоторое время, пока температура в камере не достигнет заданной, если дверь не открыта После стабилизации температуры фактические температуры в разных местах отсека могут отличаться примерно на $\pm 3^{\circ}\text{C}$	Это нормальное явление. Подождите некоторое время, прежде чем проверять фактическую температуру

RU

Проблема	Возможные причины	Решение
Конденсат на поверхности прибора	Конденсат может образовываться при высокой влажности в помещении.	Это нормальное явление. Вытрите конденсат сухой тканью
Конденсат внутри камер	Холодильник поддерживает высокую влажность, чтобы овощи и другие продукты оставались свежими. В помещении слишком высокая влажность, двери часто открываются. Уплотнитель двери не герметичен	Вытрите конденсат сухой тканью. Не открывайте двери слишком часто и не держите их открытыми слишком долго. Убедитесь, что уплотнитель двери чистый и находится в правильном положении
Намерзание вокруг вентиляционных отверстий	Дверь не закрыта должным образом. Уплотнитель двери не герметичен	Убедитесь, что продукты не загораживают дверь. Убедитесь, что уплотнитель двери чистый и находится в правильном положении
Дверь открывается с трудом	Разница в давлении воздуха внутри и снаружи камеры холодильника иногда может затруднить открытие двери.	Подождите несколько секунд, а затем попытайтесь медленно открыть дверь.
Лед не производится (для моделей с льдогенератором)	Функция приготовления льда не включена. В прибор не поступает вода. Водопроводная труба пережата. Подключение водопроводной трубы установлено неправильно. Напор воды слишком низкий	Включите льдогенератор. Проверьте, есть ли подача воды. Распрямите перегибы трубы. Проверьте подключение воды. Проверьте напор воды, а также не засорен ли входной фильтр

При нормальной работе холодильника могут быть слышны определенные звуки, которые являются нормальным явлением.

- Шум, вызванный неровной установкой прибора – отрегулируйте его по уровню с помощью регулируемых передних ножек. Также можно подложить под задние ролики прокладки из мягкого материала, особенно, если прибор стоит на керамическом полу.
- Шум и вибрация от контакта с соседними предметами мебели – отодвиньте холодильник.
- Скрип ящиков или полочек – выньте и поставьте обратно ящик или полку.
- Дребезжание бутылок – раздвигайте бутылки внутри камеры.
- Гудение и щелчки: Компрессор может издавать эти звуки во время работы, причем гудение особенно громкое при запуске или остановке. Это нормальное явление.
- Потрескивание и бульканье: Хладагент, протекающий внутри прибора, может издавать потрескивание и бульканье, что также является нормальным явлением.

# ТЕХНИЧЕСКАЯ ИНФОРМАЦИЯ

- Срок службы прибора составляет 10 лет со дня продажи через розничную торговую сеть.  
В течение этого времени изготовитель обеспечивает потребителю возможность использования товара по назначению, а также выпуск и поставку запасных частей в торговые и ремонтные предприятия. В случае отсутствия штампа магазина срок службы исчисляется со дня изготовления.
- Условия хранения – по группе 1(Λ) по ГОСТ 15150. Приборы должны храниться в упакованном виде в сухих, проветриваемых помещениях при температуре воздуха от 5 °С до 40 °С и относительной влажности воздуха до 80 % (для 25 °С).
- Гарантийные обязательства на прибор изложены в гарантийном талоне. Ремонт у лиц, не имеющих специального разрешения, запрещен!
- Все технические усовершенствования будут учтены в новой версии руководства по эксплуатации, которое Вы сможете найти на нашем сайте **midea.com**. Внешний вид изделия и цвет могут быть изменены производителем без предварительного уведомления.

RU

Информация о сертификации:	Данный продукт соответствует техническим регламентам: ТР ТС 004/2011 "О безопасности низковольтного оборудования" ТР ТС 020/2011 "Электромагнитная совместимость технических средств" ТР ЕАЭС 037/2016 "Об ограничении применения опасных веществ в изделиях электротехники и радиоэлектроники"
Изготовитель:	Хэфэй Хуалин Ко., Лтд. №176, Цзинсю Роад, Экономз энд Текнолоджикал Девелопмент Ареа, Хэфэй, пров. Аньхой, Китай  Сделано в Китае
Импортер в РФ:	ООО "Ориент Хоусхолд Аплиансес"  Адрес: 127015, Москва, ул. Новодмитровская, д.2, стр.1 Информационно-справочная служба: 8(800) 777-00-88 <b>midea.com/ru</b>



Дату изготовления изделия Вы можете определить по серийному номеру, указанному на изделии и в гарантийном талоне в формате XXX-XXXXXXX-ГМДД-XXXXXXX, где Г - год (его последняя цифра), М - месяц (1-9, А, В, С), ДД - дата, X - другие символы номера. Пример: 340-79662901-0В17-1320026, дата производства: 17 ноября 2020 г.



*make yourself at home*



[www.midea.com](http://www.midea.com)

© Midea 2022 all rights reserved