

SAMSUNG

РУКОВОДСТВО ПОЛЬЗОВАТЕЛЯ

SM-S942B/DS
SM-S947B/DS
SM-S948B/DS

Russian. Rev.1.0

www.samsung.com

Содержание

Начало работы

- 5 Внешний вид устройства и функции
- 13 Зарядка аккумулятора
- 18 Карта nano-SIM и eSIM
- 21 Включение и выключение устройства
- 22 Начальная настройка
- 22 Использование сетей
- 22 Samsung account
- 23 Перенос данных с предыдущего устройства (Smart Switch)
- 24 Описание функций экрана
- 31 Панель уведомлений
- 32 Панель быстрых настроек
- 34 Снимок экрана и запись действий на экране
- 36 Ввод текста
- 38 Извлечение текста

Приложения и функции

- 39 Установка и удаление приложений
- 40 Galaxy AI
- 50 S Pen (Galaxy S26 Ultra)
- 57 Телефон
- 61 Контакты
- 64 Камера
- 79 Галерея
- 84 Vixby
- 85 Несколько окон (Одновременное использование нескольких приложений)

- 86 Samsung Internet
- 87 Samsung Health
- 87 Samsung Notes
- 91 Samsung Members
- 91 Samsung Kids
- 92 Samsung Global Goals
- 92 Samsung TV Plus
- 92 Samsung Find
- 93 Samsung Shop
- 93 Samsung News
- 94 Galaxy Store
- 95 Galaxy Wearable
- 95 PENUP (Galaxy S26 Ultra)
- 96 Календарь
- 96 Напоминания
- 97 Звукозапись
- 98 Мои файлы (Доступ к файлам и управление ими)
- 98 Часы
- 98 Калькулятор
- 99 Погода
- 100 Gaming Hub
- 101 Game Booster (Настройка игровой среды)
- 103 SmartThings
- 104 Обмен содержимым
- 105 Music Share

- 106 Smart View (Дублирование изображения на экран телевизора)
- 107 Samsung DeX
- 109 Приложения Google

Настройки

- 110 Введение
- 110 Выполните вход на Galaxy
- 110 Подключения
 - 112 Wi-Fi
 - 113 Bluetooth
 - 115 NFC и бесконтактные платежи
 - 116 Экономия трафика
 - 116 Разрешенные сети для приложений
 - 116 Мобильная точка доступа
 - 117 Другие настройки
- 119 Подключенные устройства
- 120 Galaxy AI
- 120 Режимы и сценарии
 - 120 Режимы
 - 121 Использование регулярно выполняемых операций
- 122 Звуки и вибрация
 - 123 Качество звука и эффекты
 - 123 Раздельный вывод звука
- 124 Уведомления
- 124 Дисплей
 - 126 Плавность движений
 - 126 Изменение режима экрана и регулировка цвета изображения
- 127 Батарея
- 128 Обои и стиль
- 129 Темы

- 129 Главный экран
- 130 Экран блокировки и AOD
 - 131 Отложенная блокировка
 - 131 Always On Display (Отображение информации на выключенном экране)
- 132 Безопасность и конфиденциальность
 - 133 Распознавание лица
 - 135 Распознавание отпечатков пальцев
 - 137 Защищенный Wi-Fi
 - 138 Папка Knox
 - 141 Samsung Pass
- 142 Локация
- 143 Экстренные ситуации и безопасность
- 144 Учетные записи и архивация
 - 144 Samsung Cloud
- 145 Службы Google
- 146 Дополнительные функции
 - 147 Движения и жесты
 - 148 Видеоэффекты
 - 148 Аватар Galaxy
 - 149 Двойной профиль приложений
- 150 Использование устройства и родительский контроль
- 150 Обслуживание устройства
- 151 Приложения
- 152 Общие настройки
- 153 Специальные возможности
- 153 Обновление ПО
- 154 Сведения о телефоне

Уведомления об использовании

- 155 Предостережения касательно
использования устройства
- 158 Примечания касательно комплекта
поставки и аксессуаров
- 159 Влаго- и пылезащита
- 160 Условия перегрева устройства и возможные
решения

Приложение

- 164 Специальные возможности
- 179 Устранение неполадок

Начало работы

Внешний вид устройства и функции

► Galaxy S26 Ultra:

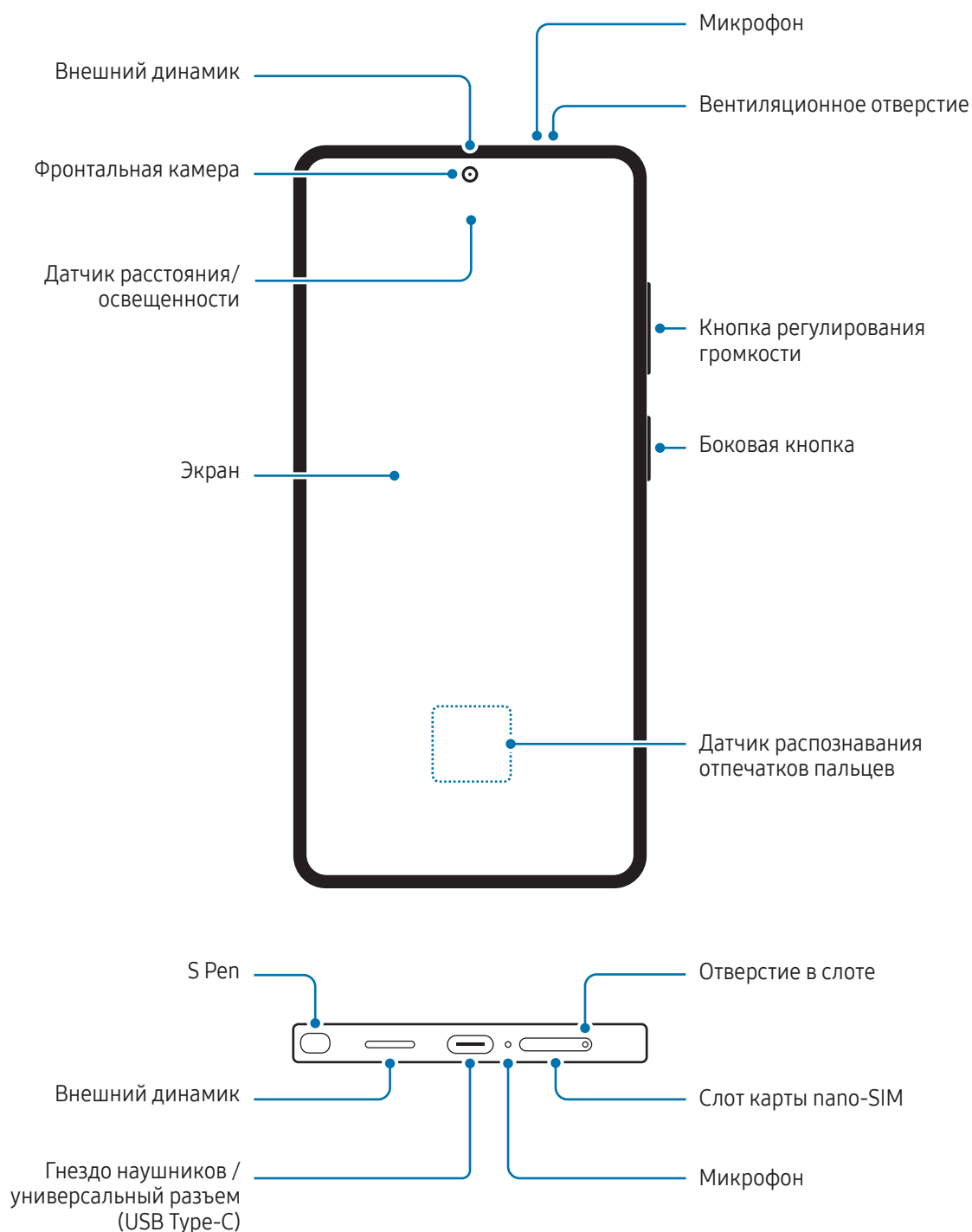

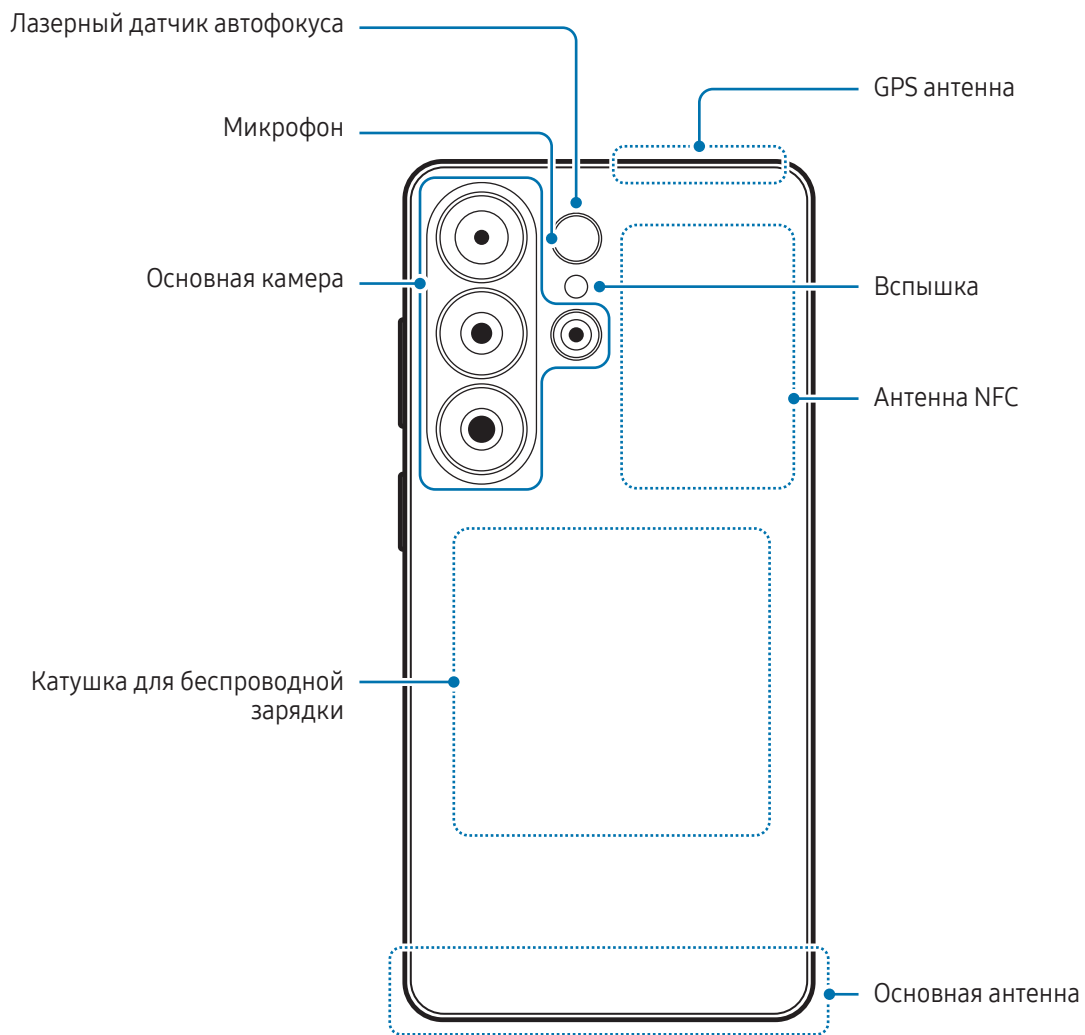

► Galaxy S26+:

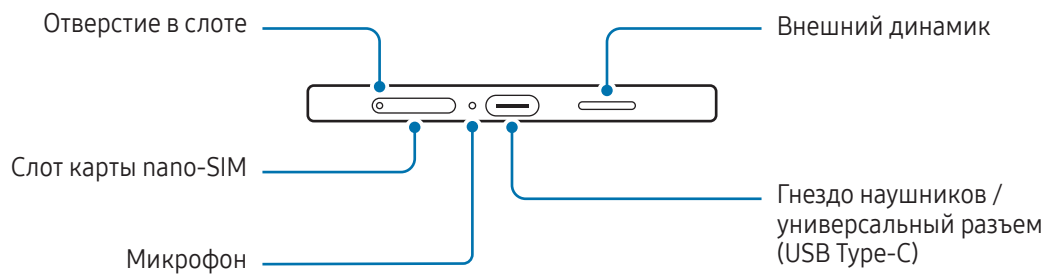

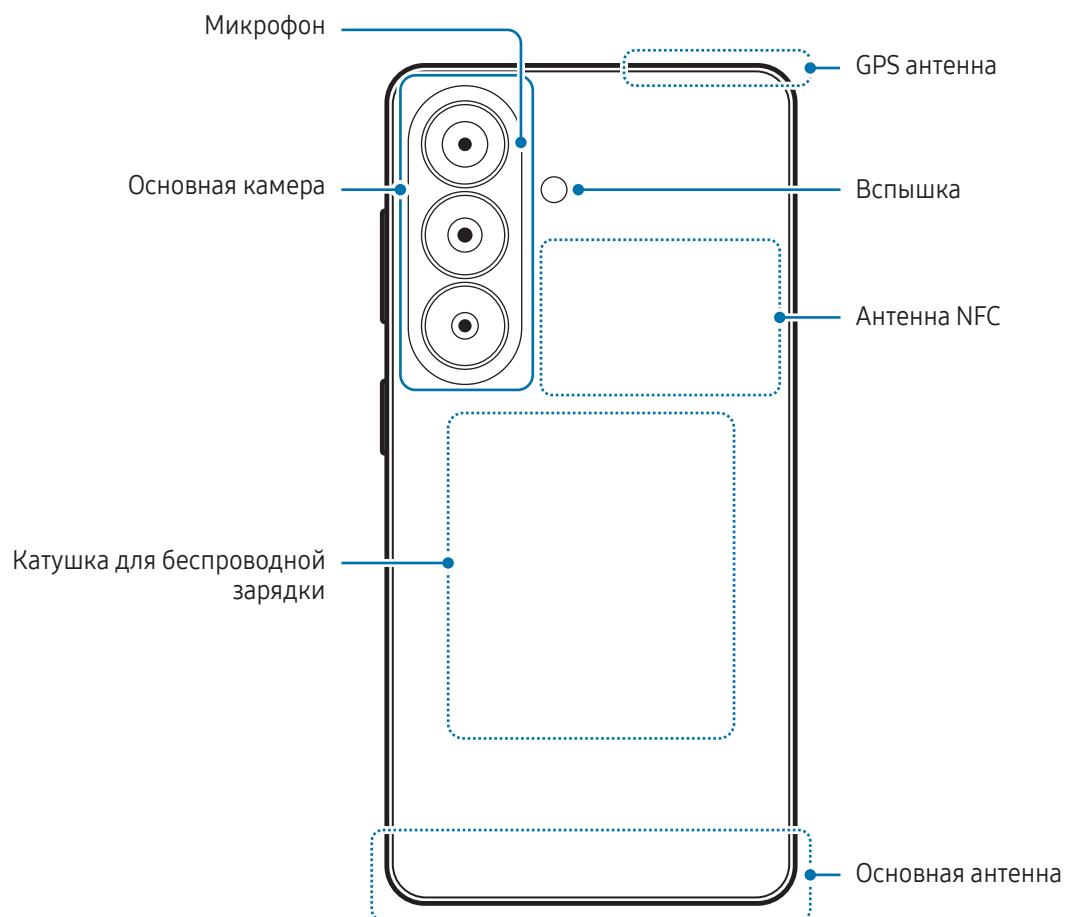

► Galaxy S26:

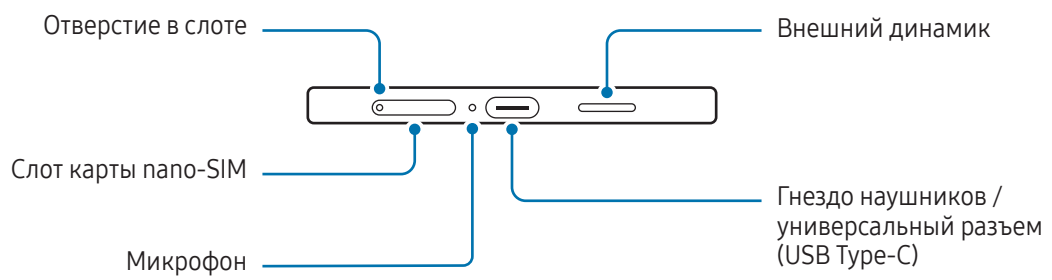

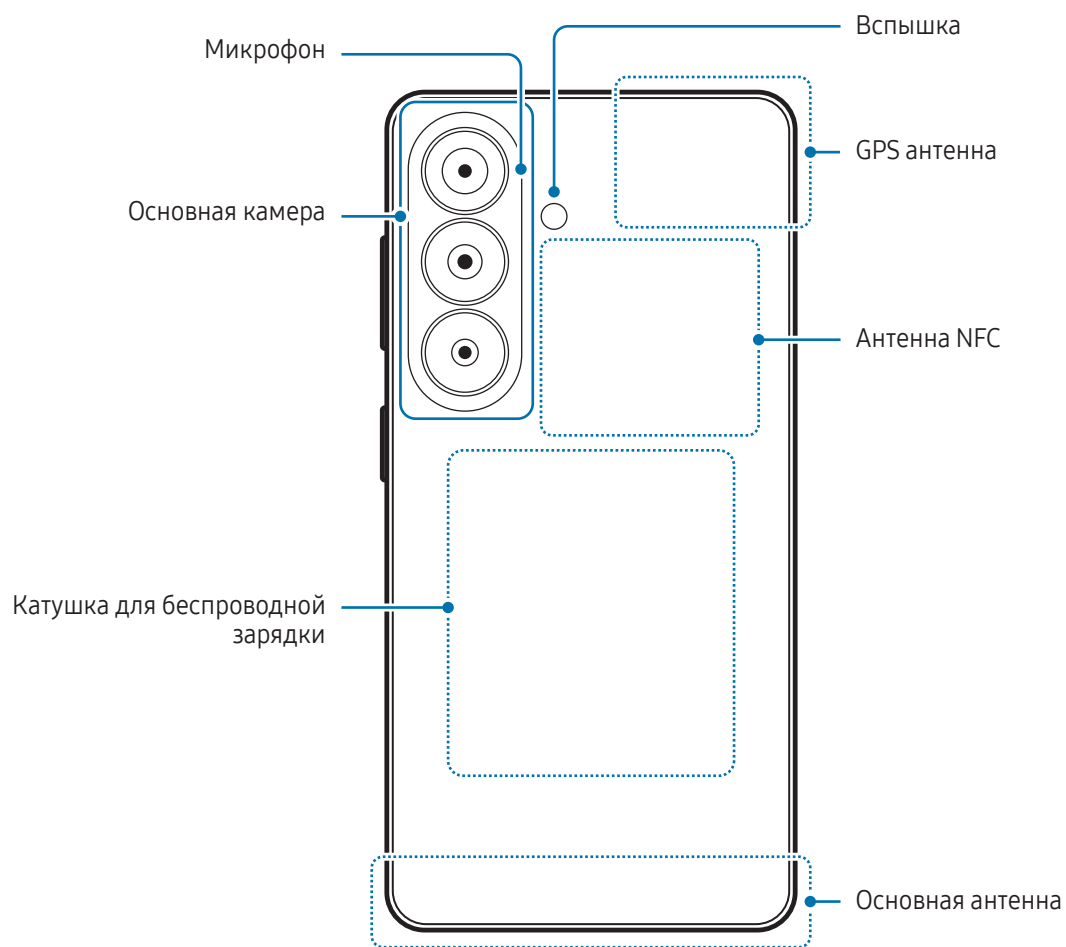



- При работе динамиков, например при воспроизведении мультимедийных файлов или использовании громкой связи, не держите устройство вблизи ушей.
- Не подвергайте объектив камеры воздействию источников интенсивного освещения, например, воздействию прямых солнечных лучей или лазера. Это может стать причиной повреждения матрицы камеры. Поврежденная матрица не подлежит ремонту, а на изображениях будут видны точки или пятна.
- Не используйте устройство, если какие-либо его части, например стекло или акриловый корпус, сломаны или повреждены, так как это может привести к травмам. Используйте устройство только после его ремонта в сервисном центре Samsung или уполномоченном сервисном центре.
- При попадании пыли или посторонних веществ в микрофон, динамик или приемник, или если эти части устройства накрыть какими-либо предметами, звук устройства может стать тихим, а некоторые функции могут не работать. Попытка удалить пыль или посторонние материалы с помощью острого предмета может повредить устройство и ухудшить его внешний вид.



- Проблемы с подключением и разрядкой аккумулятора могут возникнуть в следующих ситуациях:
 - при установке металлических элементов в области антенны устройства;
 - при установке металлического чехла на устройство;
 - при накрытии области антенны устройства руками или предметами во время использования определенных функций, например осуществления вызовов или мобильной передачи данных.
- Если вентиляционное отверстие закрыто аксессуаром, таким как защитная пленка или наклейка, во время вызовов или воспроизведения мультимедиа могут возникать нежелательные шумы.
- Не накрывайте датчик расстояния/освещенности аксессуарами, такими как наклейки или чехол. В противном случае это может привести к поломке датчика.
- Во время вызовов в верхней части устройства может возникать мигание света, вызванное работой датчика расстояния.

Аппаратные кнопки

Кнопка	Функция
Боковая кнопка	<ul style="list-style-type: none">• Когда устройство выключено, нажмите и удерживайте клавишу, чтобы включить устройство.• Нажмите, чтобы включить или заблокировать экран.• Нажмите два раза или нажмите и удерживайте, чтобы открыть выбранное приложение или функцию.
Боковая кнопка + кнопка уменьшения громкости	<ul style="list-style-type: none">• Нажмите одновременно, чтобы сделать снимок экрана.• Нажмите одновременно и удерживайте, чтобы выключить устройство.

Настройка боковой кнопки

Выберите приложение или функцию, которая будет запускаться двойным нажатием или нажатием и удержанием боковой кнопки.

Откройте **Настройки**, выберите пункт **Дополнительные функции** → **Боковая кнопка**, а затем выберите нужный параметр.

Программные кнопки

После включения устройства внизу экрана появляются программные кнопки. Дополнительные сведения см. в разделе [Навигационная панель \(программные кнопки\)](#).

Зарядка аккумулятора

Перед первым использованием устройства или после продолжительного периода, в течение которого устройство не использовалось, необходимо зарядить аккумулятор.

Проводная зарядка

Для зарядки аккумулятора подключите кабель USB одним концом к USB-адаптеру питания, а другим — к универсальному разъему устройства. По окончании зарядки отключите зарядное устройство от заряжаемого устройства.

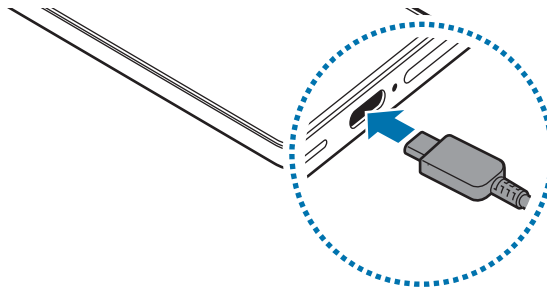

Беспроводная зарядка

Устройство оснащено встроенной катушкой для беспроводной зарядки. Для зарядки аккумулятора можно использовать беспроводное зарядное устройство (приобретается дополнительно).

Для зарядки аккумулятора совместите центр беспроводного зарядного устройства и заднюю панель устройства. По окончании зарядки отключите устройство от беспроводного зарядного устройства.

На панели уведомлений отобразится расчетное время зарядки. Фактическое время зарядки указано при условии, что устройство не используется, и может варьироваться в зависимости от условий зарядки. В зависимости от типа аксессуара или чехла беспроводная зарядка может не работать должным образом. Для устойчивой беспроводной зарядки рекомендуется снять чехол или аксессуар с устройства.



Предостережения, касающиеся беспроводной зарядки

Если не соблюдать предостережения, устройство может не заряжаться должным образом или может перегреваться, а карты могут перестать работать.

- Не следует помещать данное устройство на беспроводное зарядное устройство, если между задней стенкой и чехлом устройства находится кредитная карта или карта с радиометкой (RFID) (например, транспортная карта или ключ-карта).
- Не следует помещать данное устройство на беспроводное зарядное устройство с токопроводящими материалами между ними, такими как металлические объекты и магниты.



- При использовании беспроводного зарядного устройства в местах со слабым сигналом сети сетевые функции могут стать недоступны.
- Рекомендуется использовать беспроводные зарядные устройства, одобренные компанией Samsung. В противном случае другие беспроводные зарядные устройства могут привести к неправильной зарядке.

Быстрая зарядка

Используйте сверхбыстрое или быстрое зарядное устройство. Для работы функции быстрой беспроводной зарядки используйте зарядное устройство и компоненты, поддерживающие эту функцию.

Состояние подключения зарядного устройства можно просмотреть, открыв **Настройки** и выбрав пункт **Батарея**.



- Если быстрая зарядка не работает, откройте **Настройки**, выберите пункт **Батарея** → **Настройки зарядки** и проверьте, включена ли соответствующая функция. Также проверьте правильность подключения кабеля USB и USB-адаптера питания.
- Зарядка аккумулятора происходит быстрее, если устройство или его экран выключены.
- Если беспроводное зарядное устройство имеет встроенный вентилятор, он может издавать шум во время быстрой беспроводной зарядки. Добавьте регулярно выполняемую операцию, которая будет автоматически отключать функцию быстрой беспроводной зарядки в заданное время с помощью **Сценарии**. Когда функция быстрой беспроводной зарядки отключена, вентилятор зарядного устройства станет работать тише и световой индикатор будет гореть с меньшей яркостью.

Беспроводная обратная зарядка

От аккумулятора своего телефона можно зарядить другое устройство. При этом другое устройство может заряжаться даже во время зарядки своего телефона. Функция беспроводной обратной зарядки может работать неправильно с некоторыми аксессуарами или чехлами. Рекомендуется убрать аксессуары и чехол перед использованием данной функции.

- 1 Откройте **Настройки**, выберите пункт **Батарея** → **Беспроводная обратная зарядка**, а затем коснитесь переключателя, чтобы включить соответствующую функцию.
- 2 Разместите устройство, которое нужно зарядить, по центру своего телефона так, чтобы они соприкасались задними панелями.
- 3 По окончании зарядки уберите другое устройство со своего телефона.

 Не используйте наушники во время обратной зарядки другого устройства. Это может повредить задействованные устройства.



- Расположение катушки для беспроводной зарядки может отличаться в зависимости от устройства. Отрегулируйте положение устройств относительно друг друга таким образом, чтобы совместить их катушки для зарядки.
- Некоторые функции устройств могут быть недоступны во время зарядки.
- С помощью этой функции можно зарядить только те устройства, которые поддерживают функцию беспроводной зарядки. Не все устройства можно зарядить таким образом. Чтобы узнать, какие устройства поддерживают беспроводную обратную зарядку, посетите веб-сайт Samsung.
- Для надлежащей зарядки не перемещайте и не используйте ни одно из устройств во время зарядки.
- Количество заряда, полученное заряжаемым устройством, может быть меньше, чем количество, отданное вашим телефоном.
- В случае зарядки другого устройства во время зарядки своего телефона, скорость зарядки может уменьшиться либо устройство может не зарядиться должным образом в зависимости от типа зарядного устройства.
- Скорость или эффективность зарядки может отличаться в зависимости от состояния телефона или условий окружающей среды.

Установка лимита для отдачи заряда

Вы можете настроить устройство таким образом, чтобы оно прекращало передачу энергии, когда уровень заряда аккумулятора опустится ниже определенного уровня.

Откройте **Настройки**, выберите пункт **Батарея** → **Беспроводная обратная зарядка** → **Ограничение уровня заряда аккумулятора** и укажите значение.

Снижение потребления электроэнергии

Ниже перечислены рекомендации по экономии заряда аккумулятора устройства.

- Оптимизируйте работу устройства с помощью функции обслуживания устройства.
- Если устройство не используется, выключите экран, нажав боковую кнопку.
- Включите режим энергосбережения.
- Закройте неиспользуемые приложения.
- Отключите функцию Bluetooth, если она не используется.
- Отключите функцию автосинхронизации приложений, которые требуют синхронизации.
- Уменьшите время работы подсветки.
- Уменьшите яркость экрана.

Советы и меры предосторожности во время зарядки аккумулятора



- Используйте только одобренный компанией Samsung аккумулятор, предназначенный специально для вашего устройства. Использование несовместимых аккумуляторов может привести к серьезным травмам или повреждению устройства.
- Рекомендуется использовать одобренные компанией Samsung зарядные устройства и кабели, предназначенные специально для данного устройства. Использование несовместимых зарядных устройств может привести к травме или повреждению устройства.



- Неправильное подключение зарядного устройства может привести к серьезному повреждению вашего устройства. Гарантия не распространяется на любые повреждения, возникшие в результате неправильного использования устройства и аксессуаров.
- Рекомендуется использовать кабель USB Type-C, входящий в комплект поставки устройства. Использование кабеля microUSB может привести к повреждению устройства.
- Зарядка устройства, в случае если универсальный разъем намочен, может привести к повреждению устройства. Тщательно протрите и высушите универсальный разъем перед зарядкой устройства.



- В целях экономии электроэнергии отключайте зарядное устройство, если оно не используется. Зарядное устройство не оснащено переключателем питания, поэтому его нужно отключать от электрической розетки, чтобы прервать процесс зарядки и сэкономить электроэнергию. При использовании зарядное устройство должно плотно прилегать к электрической розетке и находиться в легкодоступном месте.
- Рекомендуется использовать одобренное компанией Samsung зарядное устройство, которое гарантирует эффективность зарядки.
- При полной разрядке аккумулятора включить устройство сразу после подключения к зарядному устройству невозможно. Чтобы включить устройство, следует подождать несколько минут, пока аккумулятор немного зарядится.
- При одновременном использовании нескольких приложений, а также приложений, требующих соединения с другими устройствами, аккумулятор разряжается быстрее. Чтобы избежать разрядки аккумулятора во время передачи данных, эти приложения следует всегда запускать при полностью заряженном аккумуляторе.
- Если зарядка осуществляется не от зарядного устройства, а, например, от ПК, на зарядку аккумулятора может потребоваться больше времени из-за меньшей силы электрического тока.
- Во время зарядки аккумулятора можно пользоваться устройством, но это замедляет процесс зарядки.
- В случае неустойчивой работы источника питания во время зарядки экран устройства может не реагировать на прикосновения. В этом случае, отключите зарядное устройство от вашего устройства.
- Во время зарядки устройство и зарядное устройство могут нагреваться. Это нормальное явление, не влияющее на производительность и срок службы устройства. Если аккумулятор нагреется больше обычного, зарядное устройство может прекратить свою работу.
- Если устройство не заряжается должным образом, обратитесь с ним и зарядным устройством в сервисный центр Samsung или уполномоченный сервисный центр.

Карта nano-SIM и eSIM

Вставьте карту nano-SIM или загрузите eSIM от оператора связи.

В отличие от физической карты nano-SIM, eSIM представляет собой встроенный цифровой модуль SIM. Чтобы на одном устройстве иметь два номера телефона или разных операторов, вставьте карту nano-SIM или загрузите другую eSIM.



- Возможность использования eSIM зависит от региона, оператора связи или модели.
- Доступность некоторых услуг, для работы которых требуется подключение к сети, зависит от оператора связи.
- При одновременном использовании карты nano-SIM и eSIM или двух eSIM, скорость передачи данных в определенных местах может снижаться.

Вставка карты nano-SIM

► Galaxy S26 Ultra:



► Galaxy S26+, Galaxy S26:

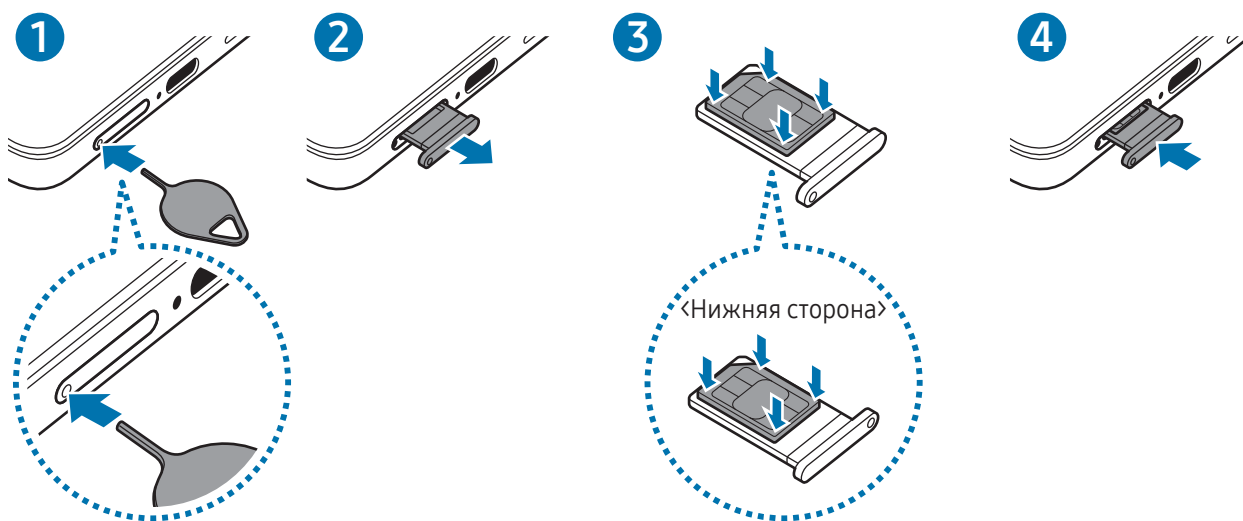

- 1 Вставьте штифт для извлечения в отверстие слота, чтобы открыть его.
- 2 Осторожно вытащите лоток из соответствующего разъема.
- 3 Поместите карту nano-SIM на лоток золотистыми контактами вверх и аккуратно задвиньте карту nano-SIM в слот до конца.
- 4 Вставьте лоток обратно в соответствующее гнездо.

- ❗ Вставьте штифт для извлечения в **отверстие слота**, чтобы извлечь лоток.
- Используйте только карту формата nano-SIM.
- Не теряйте и не позволяйте другим использовать вашу карту nano-SIM. Компания Samsung не несет ответственности за повреждения или неудобства, вызванные утерей или кражей карты.
- Убедитесь, что штифт для извлечения расположен перпендикулярно отверстию. В противном случае можно повредить устройство.
- Если карта nano-SIM не зафиксирована надлежащим образом, она может выпасть из слота.
- Если в устройство вставлен влажный лоток, это может привести к повреждению устройства. Убедитесь, что слот сухой.
- Полностью вставьте лоток в разъем во избежание попадания жидкости в устройство.

Загрузка eSIM

Откройте **Настройки**, выберите пункт **Подключения** → **Диспетчер SIM-карт** → **Добавление eSIM**, а затем следуйте инструкциям на экране, чтобы загрузить eSIM.

При наличии QR-кода от оператора связи откройте **Настройки**, выберите пункт **Подключения** → **Диспетчер SIM-карт** → **Добавление eSIM** → **Сканировать QR-код**, а затем отсканируйте QR-код.

Диспетчер SIM-карт

Откройте **Настройки** и выберите пункт **Подключения** → **Диспетчер SIM-карт**.

- **SIM-карты:** активация карты nano-SIM и изменение ее настроек.
- **Карты eSIM:** загрузка или активация eSIM.
- **Приоритетные SIM-карты:** выбор определенных SIM-карт для использования некоторых функций, таких как голосовые вызовы, когда активированы две карты.
- **Переключение данных:** использование другой SIM-карты для передачи данных, если предпочтительная SIM-карта не может подключиться к сети.
 За использование этой функции может взиматься дополнительная плата.
- **Дополнительные настройки SIM:** изменение дополнительных настроек.
- **Конфиденциальность:** уведомление о конфиденциальности и условия использования.

Включение и выключение устройства



В местах, где использование беспроводных устройств запрещено, например в самолетах или больницах, следуйте требованиям предупреждающих табличек и указаниям персонала.

Включение устройства

Чтобы включить устройство, нажмите и удерживайте боковую кнопку в течение нескольких секунд.

Выключение устройства

1 Чтобы выключить устройство, нажмите одновременно боковую кнопку и кнопку уменьшения громкости и удерживайте их. Можно также открыть панель быстрых настроек и коснуться значка выключения питания (🔌).

2 Выберите пункт **Выключение** → **Выключение**

Чтобы перезапустить устройство, выберите пункт **Перезагрузить** → **Перезагрузить**.



Чтобы устройство выключалось при нажатии и удерживании боковой кнопки, выберите пункт **Настройки боковой кнопки** → **Длинное нажатие** → **Меню выключения**.

Принудительная перезагрузка

Если устройство «зависает» и не реагирует на действия, для его перезагрузки одновременно нажмите и удерживайте боковую кнопку и кнопку уменьшения громкости более 7 секунд.

Экстренные вызовы и медицинская информация

Можно совершить экстренный вызов или просмотреть сохраненную медицинскую информацию.

Нажмите одновременно боковую кнопку и кнопку уменьшения громкости и, удерживая их, выберите пункт **Экстренный вызов** или **Медицинские сведения**. Можно также открыть панель быстрых настроек и коснуться значка выключения питания (🔌) → **Экстренный вызов** или **Медицинские сведения**.



Для управления медицинской информацией и контактными лицами для экстренной связи откройте **Настройки** и выберите пункт **Экстренные ситуации и безопасность**.

Начальная настройка

При первом включении устройства, а также после сброса настроек, следуйте инструкциям на экране для настройки устройства.



Отсутствие подключения к сети Wi-Fi во время начальной настройки может помешать настроить некоторые функции устройства.

Использование сетей

Можно пользоваться сетями, такими как Wi-Fi, Bluetooth, NFC или мобильная сеть.

Откройте **Настройки**, выберите пункт **Подключения**, а затем коснитесь переключателя нужной сети, чтобы включить ее.

Для мобильной сети выберите пункт **Использование данных** и коснитесь переключателя **Мобильные данные**, чтобы включить соответствующую функцию.

Когда сеть не используется, коснитесь переключателя, чтобы выключить ее.



Доступность некоторых функций зависит от модели.

Samsung account

С помощью учетной записи Samsung можно пользоваться различными сервисами Samsung, которые предоставляются через мобильные устройства, телевизоры и веб-сайт Samsung.

Чтобы просмотреть список служб, которые могут использоваться с помощью учетной записи Samsung, перейдите на веб-сайт account.samsung.com.

1 Откройте меню **Настройки** и выберите пункт **Выполните вход на Galaxy**.

Можно также открыть **Настройки** и выбрать пункт **Учетные записи и архивация** → **Управление учетными записями** → **Добавить учетную запись** → **Samsung account**.

2 Войдите в свою учетную запись Samsung. Если учетной записи Samsung нет, выберите пункт **Забыли пароль или нет учетной записи?** → **Создать учетную запись**.

Поиск идентификатора и сброс пароля

Если идентификатор или пароль учетной записи Samsung вспомнить не удастся, выберите пункт **Забыли пароль или нет учетной записи?** → **Не помню идентификатор** или **Не помню пароль** на экране входа в учетную запись Samsung. Найти свой идентификатор или сбросить пароль можно будет после ввода необходимой информации.

Выход из учетной записи Samsung

В случае выхода из учетной записи Samsung ваши данные, такие как контакты или события, будут также удалены с устройства.

- 1 Откройте **Настройки** и выберите пункт **Учетные записи и архивация** → **Управление учетными записями**.
- 2 Выберите пункт **Samsung account** → **Мой профиль**, а затем внизу экрана выберите пункт **Выйти**.
- 3 Выберите пункт **Выйти** → **Принять**.
- 4 Введите пароль от учетной записи Samsung и выберите пункт **ОК**.

Перенос данных с предыдущего устройства (Smart Switch)

Данные с предыдущего устройства можно перенести с помощью кабеля USB и по беспроводному соединению. Перенос данных также возможен с внешнего хранилища или компьютера.

Откройте **Настройки**, выберите пункт **Учетные записи и архивация** → **Перенос данных для настройки**, а затем следуйте инструкциям на экране для переноса данных.

Для получения подробных сведений и уточнения ограничений посетите веб-сайт www.samsung.com/smartswitch.

- Чтобы перенести данные с помощью внешнего хранилища, коснитесь значка внешнего хранилища (📁).
- Чтобы просмотреть данные, которые были перенесены, коснитесь значка дополнительных параметров (⚙️) → **Результат переноса**.



- Данная функция может не поддерживаться на определенных устройствах или компьютерах.
- Компания Samsung ответственно относится к авторским правам. Допускается переносить только те данные, владельцем которых вы являетесь или на передачу которых у вас есть соответствующие права.

Описание функций экрана

Управление экраном

- Касание: коснитесь экрана.
 - Касание и удержание: коснитесь экрана и удерживайте его в течение приблизительно 2 секунд.
 - Перетаскивание: коснитесь элемента и удерживайте его, а затем перетащите в нужное место на экране.
 - Двойное касание: дважды коснитесь экрана.
 - Проведение: проведите пальцем по экрану вверх, вниз, влево или вправо.
 - Сведение и разведение пальцев: прикоснитесь к экрану двумя пальцами и разведите в стороны или сведите их.
-  Следите за тем, чтобы экран не соприкасался с другими электронными устройствами. Возникающие в этом случае электростатические разряды могут привести к нарушениям в работе экрана.
- Во избежание повреждений экрана не касайтесь его острыми предметами и не нажимайте на него слишком сильно пальцами или другими предметами.
 - Рекомендуется не использовать неподвижные изображения на всем экране или его части в течение продолжительного времени. В противном случае на экране могут появляться шлейфы от изображения (эффект выгорания экрана) и артефакты.



Устройство может не распознать касания, близкие к краям экрана, поскольку они находятся за пределами области сенсорного ввода.

Навигационная панель (программные кнопки)

После включения экрана на навигационной панели внизу экрана появляются программные кнопки. По умолчанию программные кнопки выполняют действия кнопки «Последние», кнопки «Домой» и кнопки «Назад». Функции кнопок могут меняться в зависимости от используемого в данный момент приложения и условий эксплуатации.

Кнопка	Функция
Последние ()	Коснитесь, чтобы открыть список недавно использованных приложений.
Главный экран (○)	<ul style="list-style-type: none"> • Нажмите для возврата на главный экран. • Коснитесь и удерживайте, чтобы запустить функцию Обведи и найди. Коснитесь изображения или текста или обведите изображение и текст.
Назад (<)	Коснитесь для возврата на предыдущий экран.

Скрытие навигационной панели

Открывайте файлы или используйте приложения на более широком экране, скрыв навигационную панель. Откройте **Настройки** и выберите пункт **Дисплей** → **Навигационная панель** → **Жесты проведения**.

Главный экран и экран приложений

Главный экран — это отправная точка для доступа ко всем функциям устройства. На нем располагаются виджеты, горячие клавиши для приложений и многое другое.

На экране приложений отображаются значки всех приложений, включая недавно установленные.

Переключение между главным экраном и экраном приложений

На главном экране проведите вверх, чтобы открыть экран приложений.

Для возврата на главный экран проведите по экрану вверх или вниз на экране приложений. Также можно коснуться кнопки «Домой» (○) или кнопки «Назад» (<).

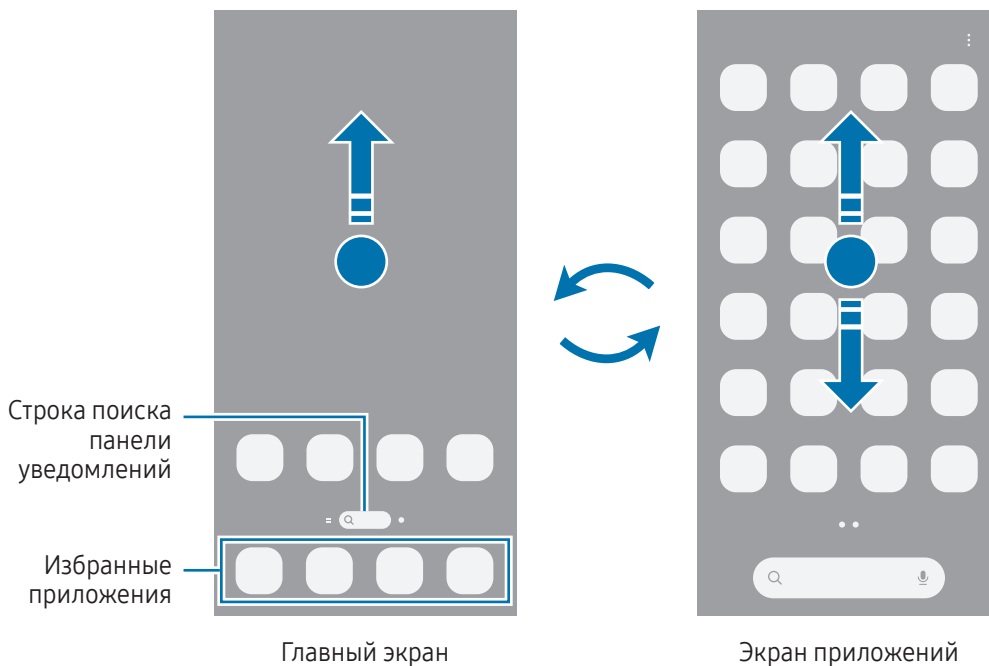

Если на главный экран добавлена кнопка приложений, то, коснувшись этой кнопки, можно открыть экран приложений. На главном экране коснитесь пустой области и удерживайте ее, выберите пункт **Настройки**, а затем коснитесь переключателя **Отображение кнопки экрана приложений на главном экране**, чтобы включить соответствующую функцию. Кнопка приложений (⋮) появится в нижней части главного экрана.

Изменение главного экрана

Для доступа к настройкам изменения главного экрана коснитесь пустой области на главном экране и удерживайте ее или сведите пальцы. Можно установить обои, добавить виджеты и многое другое.

- **Обои и стиль:** изменение настроек обоев главного экрана и экрана блокировки.
- **Темы:** изменение темы устройства. Визуальные элементы интерфейса, такие как цвета, значки и обои, изменяются в зависимости от выбранной темы.
- **Виджеты:** небольшие приложения для вывода информации на главный экран, а также запуска определенных функций и удобного доступа к ним. Выберите виджет, а затем выберите пункт **Добавить**. Виджет будет добавлен на главный экран.
- **Настройки:** изменение настроек главного экрана, таких как вид экрана.

Также можно добавлять, удалять или изменять порядок расположения панелей на главном экране.

- Добавление панелей: смахните влево и коснитесь добавления страницы (+).
- Перемещение панелей: перемещение предварительного просмотра панелей в новое местоположение.
- Удаление панелей: коснитесь значка удаления (🗑️) на панели.

Отображение всех приложений на главном экране

Можно настроить устройство на отображение всех приложений на главном экране без использования отдельного экрана приложений. На главном экране коснитесь пустой области и удерживайте ее, выберите пункт **Настройки** → **Макет главного экрана** → **Только главный экран** → **Применить**.

Запуск приложения Finder

Поиск приложения или контента.

- 1 На главном экране выберите пункт **Finder**.
- 2 Введите ключевое слово.
Нажатие значка поиска (🔍) на клавиатуре позволит вам найти больше контента.

Перемещение элементов

Перетащите элемент в новое местоположение. Для перемещения элемента на другую панель, перетащите его в левый или правый край экрана. Если коснуться элемента и удерживать его, а затем выбрать пункт **Выбрать**, то одновременно можно будет выбрать и переместить несколько элементов.

Чтобы добавить ярлык приложения на главный экран, коснитесь и удерживайте нужный элемент на экране приложений, а затем выберите пункт **Добавить на главный**. Ярлык приложения будет добавлен на главный экран.

Часто используемые приложения можно также переместить в зону ярлыков в нижней части главного экрана.

Создание папок

На главном экране или экране приложений перетащите приложение на значок другого приложения.

При этом будет создана новая папка с выбранными приложениями внутри. Выберите пункт **Имя папки** и введите название папки.

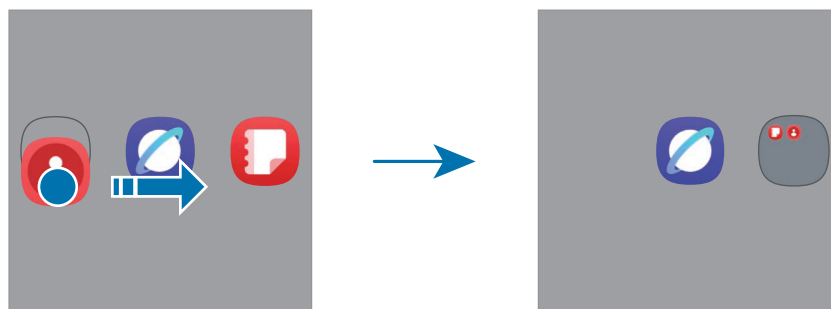

- **Добавление дополнительных приложений**

Коснитесь значка добавления приложений (**+**) на папке. Отметьте приложения, которые нужно добавить, и выберите пункт **Готово**. Также можно добавить приложение, перетащив его в папку.

- **Перемещение приложений из папки**

Перетащите приложение в новое местоположение.

- **Удаление папки**

Коснитесь папки и удерживайте ее, а затем выберите пункт **Удалить**. Будет удалена только папка. Приложения в папке будут перемещены на экран приложений.

Боковая панель

На боковых панелях можно получить доступ к избранным приложениям и функциям.

Перетащите маркер боковой панели в центр экрана.

Если маркер боковой панели не отображается, откройте **Настройки**, выберите пункт **Дисплей**, а затем коснитесь переключателя **Панели Edge**, чтобы включить соответствующую функцию.

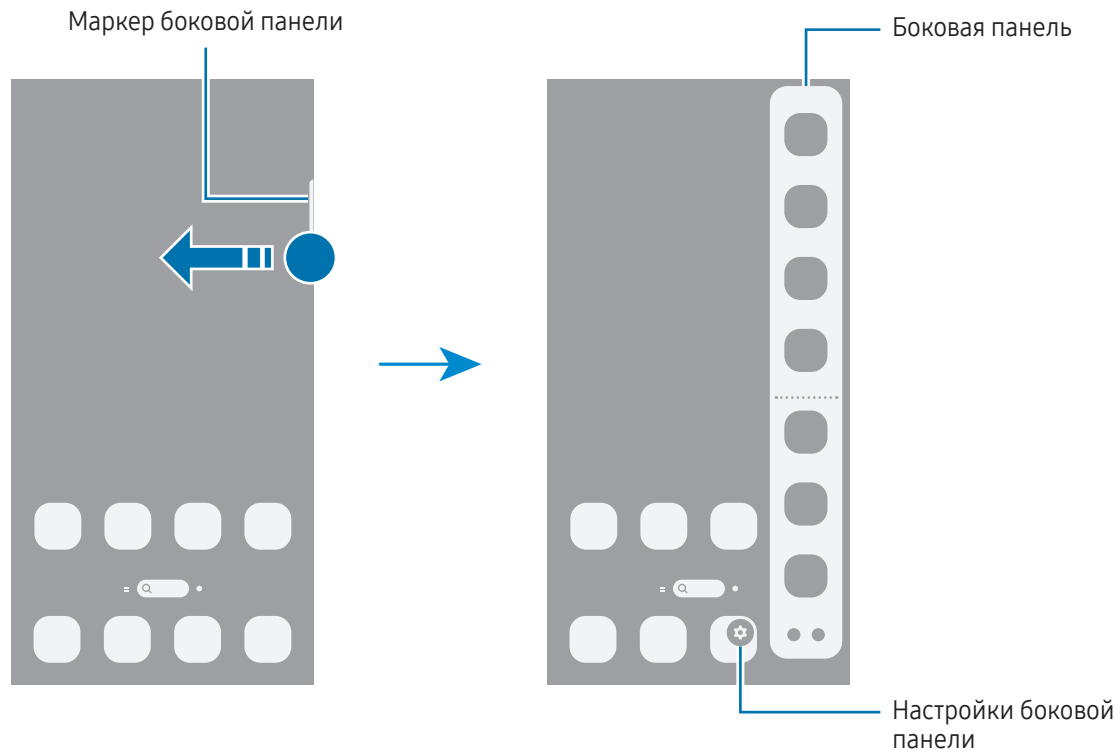

Экран блокировки

Чтобы выключить и заблокировать экран, нажмите боковую кнопку. Кроме того, экран автоматически выключается и блокируется, если устройство не используется в течение определенного периода времени.

Чтобы разблокировать экран, проведите в любом направлении, но не вниз, по включенному экрану.

Если экран отключен или включена функция Always On Display, нажмите боковую кнопку или дважды коснитесь экрана. Для получения дополнительной информации о функции Always On Display см. раздел [Always On Display](#).

Изменение ярлыков

Ярлыки внизу экрана блокировки можно изменить на значки других приложений или функций.

Коснитесь и удерживайте экран блокировки, коснитесь значка ярлыка, выберите нужное приложение или функцию, а затем выберите пункт **Готово**.

Изменение способа блокировки экрана

Чтобы изменить способ блокировки экрана, откройте **Настройки**, выберите пункт **Экран блокировки и AOD** → **Блокировка экрана и биометрия**, а затем выберите способ блокировки.

В случае установки рисунка, PIN-кода, пароля или своих биометрических данных для метода блокировки экрана, вы сможете защитить личные данные, чтобы посторонние не смогли получить к ним доступ. После установки метода блокировки экрана для разблокировки устройства потребуется код разблокировки.













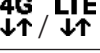



Можно настроить таким образом, чтобы при многократном вводе неправильного кода разблокировки и достижении ограничения количества попыток устройство выполнило возврат к заводским настройкам. Откройте **Настройки**, выберите пункт **Экран блокировки и AOD** → **Параметры защитной блокировки**, разблокируйте экран с помощью выбранного метода блокировки экрана, а затем коснитесь переключателя **Автосброс**, чтобы включить соответствующую функцию.

Значки состояния

Значки состояния отображаются в строке состояния в верхней части экрана. Значки, указанные в таблице, встречаются чаще всего.

Значок	Описание
•	Новые уведомления
	Нет сигнала
	Уровень сигнала
	Роуминг (за пределами зоны обслуживания домашней сети)
	Установлено соединение с сетью GPRS
	Установлено соединение с сетью EDGE
	Установлено соединение с сетью UMTS

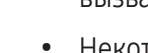
Значок	Описание
	Установлено соединение с сетью HSDPA
	Установлено соединение с сетью HSPA+
	Установлено соединение с сетью LTE
	Установлено соединение с сетью 5G
	Установлено соединение с сетью LTE, включающей сеть 5G
	Установлено соединение с сетью Wi-Fi
	Функция Bluetooth включена
	Используются службы местоположения
	Выполняется вызов
	Пропущенный вызов
	Сигнал включен
	Беззвучный режим / Режим вибрации
	Автономный режим включен
	Произошла ошибка или требуется внимание пользователя
	Зарядка аккумулятора / Уровень заряда аккумулятора



- Строка состояния может не появляться в верхней части экрана в некоторых приложениях. Чтобы вызвать строку состояния, потяните вниз за верхнюю часть экрана.
- Некоторые значки состояния отображаются только при открытии панели уведомлений.
- Некоторые уведомления будут обозначаться точкой.
- Внешний вид значков состояния может отличаться в зависимости от оператора связи или модели.

Панель уведомлений

При получении новых уведомлений в строке состояния появляются значки состояния. Откройте панель уведомлений, чтобы просмотреть подробные сведения.

Чтобы открыть панель уведомлений, проведите от верхнего края экрана вниз, не касаясь правой стороны. Для закрытия панели уведомлений проведите вверх по экрану.

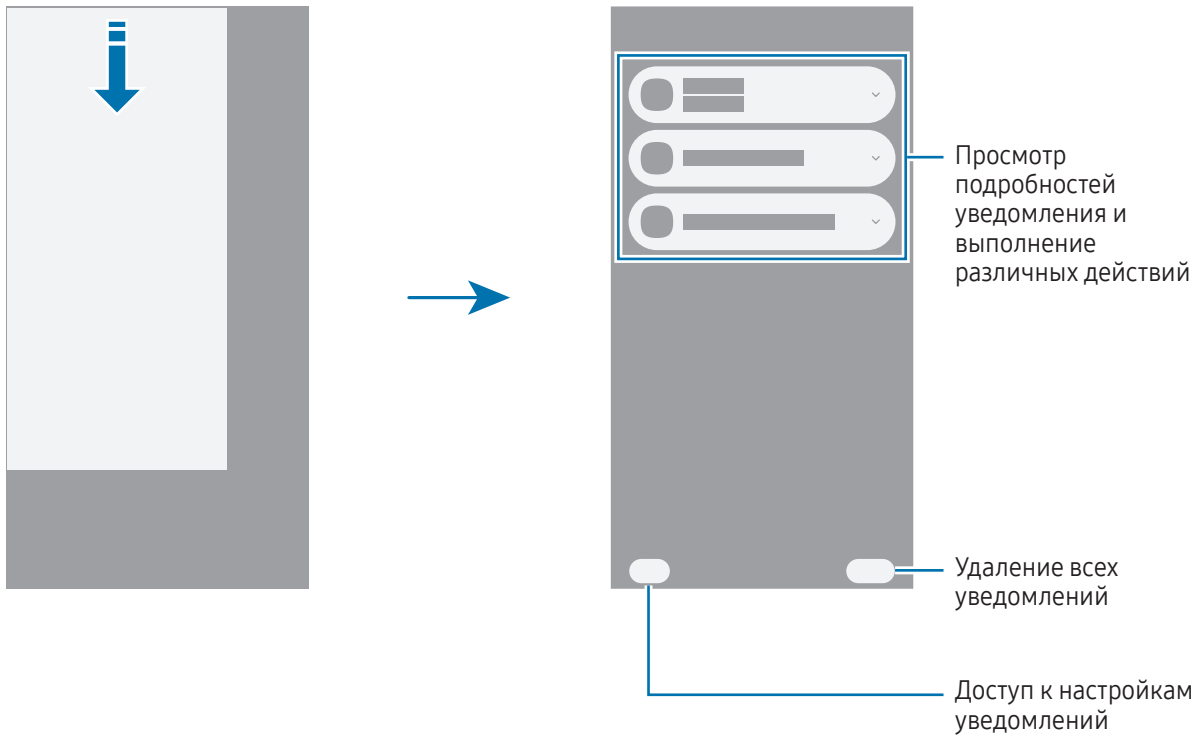

Панель быстрых настроек

Нажимая на каждую кнопку можно включать или отключать определенные функции, например, Wi-Fi или Bluetooth.

Чтобы открыть панель быстрых настроек, проведите от верхнего края экрана вниз по правой стороне. Для закрытия панели быстрых настроек проведите по экрану вверх.

Коснитесь кнопки и удерживайте ее, чтобы получить доступ к дополнительным настройкам. Чтобы изменить кнопки, коснитесь значка редактирования (✎) → **Изменить**.

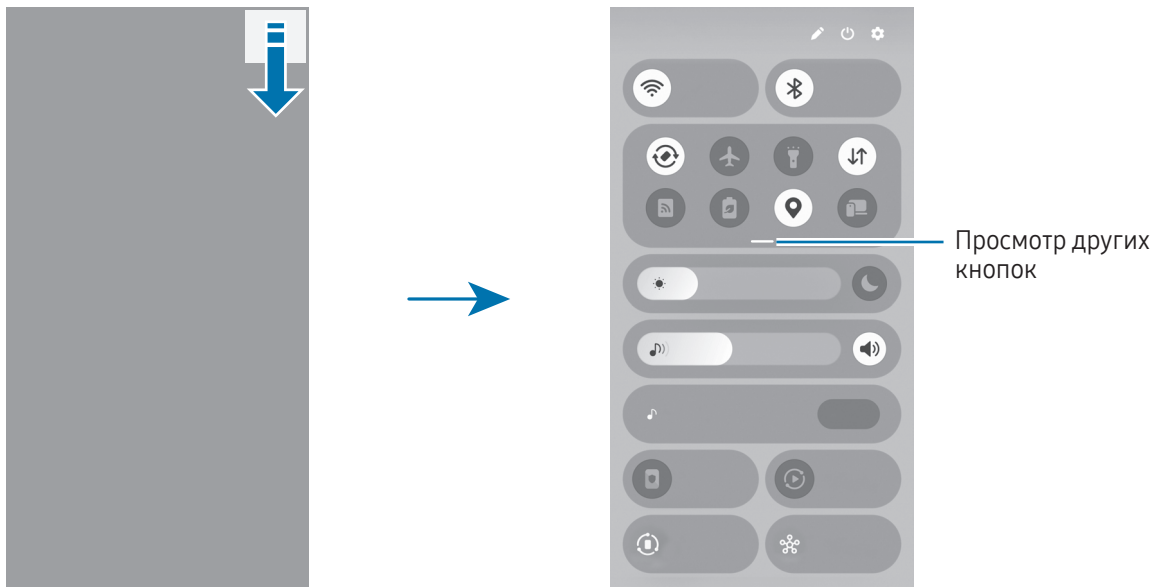

 Изображение может отличаться в зависимости от региона или модели.

Управление воспроизведением медиафайлов

Управляйте мультимедиа на своем телефоне и подключенных к нему устройствах через панель быстрых настроек.

- 1 Откройте панель быстрых настроек и выберите пункт **Вывод медиаданных**.
- 2 Для управления воспроизведением касайтесь значков в области управления.

Управление устройствами поблизости

Управляйте устройствами поблизости или подключайтесь к другим устройствам рядом через панель быстрых настроек.

- 1 Откройте панель быстрых настроек и выберите пункт **Устройства поблизости**.
Находящиеся неподалеку подключенные устройства будут обозначаться соединительной линией, связанной с кругом вокруг вашего телефона.
- 2 Выберите устройство поблизости, чтобы управлять им.
 - Чтобы подключить другие устройства поблизости, перетащите устройство с панели в нижней части экрана в круг.
 - Чтобы завершить соединение, перетащите устройство на панель в нижней части экрана и выберите пункт **Отключиться**.

Управление часто используемыми устройствами

Управляйте подключенными устройствами с помощью приложений для управления устройствами, такими как SmartThings, а также с помощью вручную выполняемых сценариев на панели быстрых настроек.

- 1 Откройте панель быстрых настроек и выберите пункт **SmartThings**.
- 2 Коснитесь переключателя рядом с приложением, которое нужно включить, и выберите пункт **Начать**. Появятся подключенные устройства, а также вручную выполняемые сценарии.
- 3 Выберите устройство, чтобы управлять им, или выберите вручную выполняемый сценарий, что запустить его.

Снимок экрана и запись действий на экране

Снимок экрана

Во время использования устройства можно создать снимок экрана, а затем сделать на нем надпись, рисунок, обрезать его или поделиться им. Можно создать снимок текущего экрана и прокручиваемой области.

Создание снимка экрана

Ниже перечислены способы создания снимка экрана. Созданные снимки экрана можно открыть в приложении **Галерея**.

- Снимок кнопками

Одновременно нажмите боковую кнопку и кнопку уменьшения громкости.

- Снимок проведением





Проведите ребром ладони по экрану влево или вправо.



Если функция создания снимка экрана проведением не включена, откройте **Настройки**, выберите пункт **Дополнительные функции** → **Движения и жесты**, а затем коснитесь переключателя **Снимок экрана ладонью**, чтобы включить соответствующую функцию.



При использовании некоторых приложений и функций создание снимков экрана невозможно.

После создания снимка экрана воспользуйтесь следующими параметрами на панели инструментов внизу экрана:

- : создание снимка отображаемого и скрытого содержимого на длинной странице, например, веб-странице. При касании значка создания снимка прокруткой () экран будет автоматически прокручен вниз для съемки дополнительного содержимого.
- : письмо или рисование на снимке экрана или обрезание части снимка экрана. Обрезанную часть можно найти в приложении **Галерея**.
- **#**: добавление тегов к снимку экрана. Для поиска снимков экрана по тегу откройте приложение **Галерея** и коснитесь значка поиска (). Можно открыть список тегов и найти нужный снимок экрана.







-  : обмен снимком экрана с другими пользователями.
-  : выбор области и выполнение действий, таких как передача или сохранение. Для выбора нужного контента коснитесь или обведите его. Выберите параметр, который необходимо применить к выбранной области.



Если параметры на сделанном снимке экрана не отображаются, откройте **Настройки**, выберите пункт **Дополнительные функции** → **Снимки и записи экрана**, а затем коснитесь переключателя **Показывать панель после съемки**, чтобы включить соответствующую функцию.

Запись действий на экране

Вы можете записывать происходящее на экране устройства во время его использования.

- 1 Откройте панель быстрых настроек, коснитесь значка «Развернуть» () , а затем выберите пункт **Запись экрана** ().
 - 2 Измените настройки, а затем выберите пункт **Начать запись**.
Запись начнется после окончания обратного отсчета.
 - Чтобы написать или нарисовать что-либо на экране, коснитесь значка рисования ().
 - Чтобы показывать указатель пера S Pen на экране, коснитесь значка указателя (). Эта функция работает только тогда, когда перо S Pen отсоединено от устройства. (Galaxy S26 Ultra)
 - Для записи экрана с наложением видеозаписи себя коснитесь значка селфи-видео ().
 - 3 Завершив запись видео, коснитесь значка остановки ().
Видеозапись доступна в приложении **Галерея**.
-  Чтобы изменить параметры записи действий на экране, откройте **Настройки** и выберите пункт **Дополнительные функции** → **Снимки и записи экрана**.

Ввод текста

Раскладка клавиатуры

При вводе текста сообщения на экран автоматически выводится клавиатура.

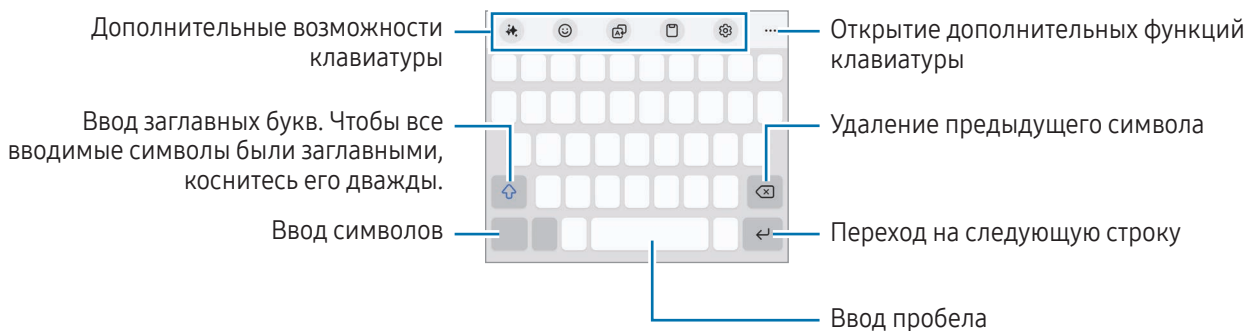

 Для некоторых языков ввод текста не поддерживается. Для ввода текста необходимо изменить язык ввода на один из поддерживаемых языков.

Изменение языка ввода

Коснитесь значка настроек (⚙️) → **Языки и типы** → **Управление языками ввода** и выберите нужные языки. При выборе двух и более языков ввода между ними можно переключаться, касаясь значка выбора языка (🌐).



Чтобы изменить тип клавиатуры, коснитесь значка настроек (⚙️) → **Языки и типы**, выберите язык, после чего выберите нужный тип клавиатуры.

 При выборе раскладки клавиатуры **3 x 4** на каждой клавише доступно три или четыре символа. Чтобы ввести символ, нажимайте на соответствующую клавишу, пока не появится нужный символ.

Использование кнопки способа ввода





Способ ввода текста можно изменить, коснувшись кнопки способа ввода в навигационной панели.

Чтобы изменить кнопку способа ввода на навигационной панели, коснитесь и удерживайте кнопку способа ввода, а затем выберите нужный параметр.





-  : голосовой ввод текста.
-  : смена клавиатуры.

 Если кнопка способа ввода в навигационной панели отсутствует, откройте **Настройки**, выберите пункт **Общие настройки** → **Клавиатура**, а затем коснитесь переключателя **Показ кнопки способа ввода на панели навигации**, чтобы включить соответствующую функцию.

Дополнительные возможности клавиатуры



-  : изменение стиля письма, получение рекомендаций по правописанию и грамматике, а также автоматическая генерация текста на описанную тему и другие функции.
-  : ввод аватаров, стикеров и прочих элементов. Можно также вставить свои стикеры с аватаром, который выглядит как пользователь. Дополнительные сведения см. в разделе [Использование стикеров Аватар Galaxy](#).
-  : перевод текста и ввод этого текста.
-  : вставка элемента из буфера обмена.
-  : изменение настроек клавиатуры.

Коснитесь значка расширенной панели инструментов (●●●), чтобы использовать дополнительные функции клавиатуры.

-  : переход в режим рукописного ввода.
-  : переключение в режим управления одной рукой.
-  : изменение режима клавиатуры.
-  : изменение списка функций клавиатуры.



 Доступность некоторых функций зависит от оператора связи или модели.

Копирование и вставка

- 1 Коснитесь текста и удерживайте его.
- 2 Перетащите левый значок выбора текста () или правый значок выбора текста (), чтобы выбрать нужный текст, или выберите пункт **Выбрать все**, чтобы выбрать весь текст.
- 3 Выберите пункт **Копировать** или **Вырезать**.
Выделенный текст будет добавлен в буфер обмена.
- 4 Коснитесь в месте вставки текста и удерживайте, а затем выберите пункт **Вставить**.

Извлечение текста

При использовании некоторых приложений, таких как **Галерея** или **Камера**, с изображений можно извлечь текст и использовать другие параметры, чтобы скопировать текст или поделиться им. Следующие действия являются примером извлечения текста в приложении **Галерея**.

- 1 Открыв изображение в приложении **Галерея**, коснитесь значка извлечения текста ().
Значок извлечения текста () отображается только в том случае, когда на изображении есть текст, который можно извлечь.
- 2 Выберите область для извлечения текста.
- 3 Выберите нужный параметр.

Приложения и функции

Установка и удаление приложений

Galaxy Store

Приобретайте и загружайте приложения. Вы можете загрузить приложения, которые предназначены специально для устройств Samsung Galaxy.

Откройте приложение **Store**. Найдите приложение по категории или коснитесь значка поиска (Q), чтобы выполнить поиск по ключевому слову.



- Доступность этого приложения зависит от оператора связи или модели.
- Чтобы изменить настройки автообновления, выберите пункт **Меню** → значок настроек (⚙️) → **Автообновление приложений** и выберите нужный параметр.

Google Play

Приобретайте и загружайте приложения.

Откройте приложение **Google Play**. Просматривайте приложения по категориям или находите их по ключевому слову.



- Чтобы изменить настройки автообновления, коснитесь значка своей учетной записи, выберите пункт **Настройки** → **Настройки подключения** → **Автообновление приложений**, а затем выберите нужный параметр.

Управление приложениями

Удаление или отключение приложений

Коснитесь приложения и удерживайте его, а затем выберите нужный параметр.

- **Удалить**: удаление загруженных приложений.
- **Отключить**: отключение выбранных приложений, установленных по умолчанию, которые невозможно удалить с устройства.



- Некоторые приложения не поддерживают эту функцию.

Включение приложений

Откройте **Настройки**, выберите пункт **Приложения** → значок сортировки (⌵) → **Отключено** → **ОК**, выберите приложение, а затем выберите пункт **Включить**.

Настройка разрешений приложений

Для корректной работы некоторых приложений может понадобиться разрешение на доступ или использование информации на устройстве.

Для получения доступа к настройкам разрешений откройте **Настройки** и выберите пункт **Приложения**. Выберите приложение и выберите пункт **Разрешения**. Можно получить доступ к списку разрешений приложения и изменить их.

Для просмотра или изменения настроек разрешений по категориям откройте **Настройки** и выберите пункт **Приложения** → значок дополнительных параметров (⋮) → **Диспетчер разрешений**. Выберите элемент, а затем выберите приложение.



Если у приложений отсутствуют разрешения, основные функции таких приложений могут работать некорректно.

Galaxy AI

Введение

Расширенные интеллектуальные функции помогают в использовании устройства.



- Доступность некоторых функций зависит от региона, оператора связи или модели.
- Чтобы данные обрабатывались исключительно на самом устройстве для усиления защиты личной информации, откройте **Настройки**, выберите пункт **Galaxy AI**, а затем коснитесь переключателя **Обработка только на устройстве**, чтобы включить соответствующую функцию. Некоторые функции требуют подключения к Интернету для улучшения результатов и обработки данных.

Расширенные возможности для общения

Перевод телефонных разговоров в реальном времени (Ассистент по вызовам)

Перевод на выбранный язык в реальном времени в вызовах.

Чтобы использовать эту функцию, откройте приложение **Телефон**, коснитесь значка дополнительных параметров (⋮) → **Настройки** → **Синхронный перевод**, коснитесь переключателя, чтобы включить соответствующую функцию, а затем выберите нужные языки.

При совершении или приеме вызова коснитесь значка ассистента (🗎) или выберите пункт **Ассистент по вызовам** → **Синхронный перевод**. Чтобы прекратить перевод, коснитесь значка остановки перевода (⏸).

Чтобы изменить дополнительные настройки, откройте приложение **Телефон** и коснитесь значка дополнительных параметров (⋮) → **Настройки** → **Синхронный перевод**.

Перевод сообщений в приложениях для обмена сообщениями (Ассистент по письму)

Текстовые сообщения можно переводить в приложениях для обмена сообщениями.

- 1 Во время просмотра или набора сообщения коснитесь значка ассистента (🗎) на клавиатуре Samsung и выберите пункт **Перевод чата**.
- 2 На панели переводчика в верхней части экрана выберите языки.
Переводы будут показаны под каждым сообщением.

Использование инструментов для письма (Ассистент по письму)

Можно изменять стиль письма, получать рекомендации по правописанию и грамматике, а также автоматически генерировать текст на описанную тему и использовать другие функции.

Во время написания сообщения коснитесь значка ассистента (🗎) на клавиатуре Samsung и выберите нужный параметр.

- **Орфография и грамматика:** предложения по правописанию и грамматике.
- **Стиль письма:** изменение стиля текста.
- **Сводка:** резюмирование текста.
- **Маркер:** разделение контента на подзаголовки и добавление дополнительных пунктов.
- **Таблица:** организация текста в виде таблицы.
- **Генератор текстов:** если указать тему, на которую необходимо получить текст, устройство составит предложения в выбранном стиле.



Перевод бесед (Переводчик)

Получайте мгновенный перевод бесед и преобразовывайте его в речь или текст.

- 1 Перетащите маркер боковой панели в центр экрана и выберите пункт **Переводчик**.
- 2 Выберите свой язык и язык собеседника.
Если нужного языка в списке нет, выберите пункт **Добавить языки**, а затем загрузите нужный языковой пакет.
- 3 Коснитесь значка микрофона () , чтобы начать беседу.

Перевод речи (Переводчик)

Получайте мгновенный перевод во время лекций, совещаний и в других ситуациях.

- 1 Перетащите маркер боковой панели в центр экрана и выберите пункт **Переводчик**.
- 2 Коснитесь значка списка навигации () → **Режим прослушивания**.
- 3 На панели переводчика в верхней части экрана выберите языки.
- 4 Коснитесь значка микрофона () , чтобы начать перевод.

Повышение продуктивности

Функции помощника по заметкам (Samsung Notes)

Автоформатирование или обобщение заметок, исправление орфографических ошибок или перевод заметок. Также с помощью функции «Творческая студия» из своего рисунка можно создать творческое произведение.

Откройте приложение **Notes**, создайте заметку, коснитесь значка ассистента () на панели инструментов, а затем выберите нужный параметр.

Преобразование записей голоса в текст (Samsung Notes)

Записи голоса, добавленные в заметки в приложении **Samsung Notes**, можно преобразовать в текст.

Откройте приложение **Notes**, выберите заметку с записью голоса, коснитесь значка ассистента () на панели инструментов, а затем выберите пункт **Транскрибир**.

Резюмирование и перевод голосовых записей (Звукозапись)

Записи голоса можно преобразовывать в текст на экране и просматривать обобщенную информацию. Преобразованный текст можно также переводить на другие языки.

- 1 Откройте приложение **Звукозапись**.
- 2 Выберите запись голоса.
- 3 Коснитесь значка ассистента (🗨️) → **Транскрибир**.
 - Чтобы просмотреть ключевые слова и краткое описание, коснитесь значка ассистента (🗨️) → **Сводка**.
 - Чтобы перевести преобразованный текст, коснитесь значка ассистента (🗨️) → **Перевод**, выберите язык, а затем выберите пункт **Перевод**.
 - Чтобы отредактировать преобразованный текст, коснитесь значка дополнительных параметров (⋮) → **Изменение текста расшифровки**.

Резюмирование и преобразование записей разговоров в текст (Ассистент по расшифровке)

Разговор можно записать, преобразовать в текст и резюмировать.

- 1 Откройте приложение **Телефон**, коснитесь значка дополнительных параметров (⋮) → **Настройки** → **Запись вызовов** → **Ассистент по расшифровке**, а затем коснитесь переключателя **Авторасшифровка записанных вызовов и голосовых писем**, чтобы включить соответствующую функцию.
- 2 Выберите пункт **Язык расшифровки**, а затем выберите нужный язык.
- 3 Чтобы записать разговор, во время вызова выберите пункт **Еще** → **Записать**.
- 4 Откройте приложение **Телефон**, выберите пункт **Последние**, а затем выберите записанный разговор с расшифровкой.
Рядом с записанными разговорами отображается значок записи вызовов (🗨️).
- 5 Коснитесь преобразованных расшифровок.
Для резюмирования расшифровок выберите пункт **Сводка**.



Перевод или резюмирование веб-страниц (Ассистент по просмотру)

Получайте краткое описание из текста на веб-страницах вместе с переводом. Можно также настроить устройство на чтение выделенного текста веб-страницы вслух.

Откройте приложение **Интернет**, коснитесь значка ассистента (🗨️), а затем выберите нужный параметр.

Перевод текста с помощью камеры (Камера)

С помощью камеры можно получать перевод текста.

- 1 Откройте приложение **Камера** и в списке режимов съемки выберите пункт **ФОТОГРАФИЯ**.
- 2 Наведите камеру на объект и коснитесь значка сканирования документов и текста ().
Значок сканирования документов и текста () появится только при обнаружении документа или текста.
- 3 Коснитесь значка перевода ().
Текст будет переведен на выбранный в данный момент язык устройства.

Обведи и найди

Поиск информации о нужной части изображения или текста на экране.

Коснитесь и удерживайте кнопку «Домой» () , а затем коснитесь изображения или текста или обведите изображение или текст.

Создание впечатляющих изображений и видеороликов

Удаление людей или объектов с изображения (Галерея)

Изображения можно удалять, перемещая на них людей или объекты, а затем создавать новый фон, заполняя им недостающие части.

- 1 Откройте приложение **Галерея** и выберите изображение.
- 2 Коснитесь значка ассистента () → **ИИ-ластик**.
- 3 Коснитесь объекта, который нужно удалить, или обведите его.
- 4 Выберите пункт **Удалить**.
- 5 Выберите пункт **Сохранить копию**, чтобы сохранить изображение.
Чтобы использовать дополнительные функции фотоассистента, выберите пункт **Продолжить**.



Перемещение людей или объектов на изображении (Галерея)

Изображения можно редактировать, перемещая или изменяя размеры людей или объектов, а затем создавать новый фон, заполняя им недостающие части.

- 1 Откройте приложение **Галерея** и выберите изображение.
- 2 Коснитесь значка ассистента () → **Перемест.**
- 3 Коснитесь объекта, который нужно переместить, или обведите его.
Чтобы отрегулировать наклон, перетащите ползунок регулировки наклона.
- 4 Коснитесь и удерживайте выбранную область, а затем перетащите ее в нужное место.
- 5 Выберите пункт **Сгенерировать**.
- 6 Выберите пункт **Сохранить копию**, чтобы сохранить изображение.
Чтобы использовать дополнительные функции фотоассистента, выберите пункт **Продолжить**.

Добавление объектов на изображение (Галерея)

Можно добавлять объекты к изображениям, рисуя или описывая то, что нужно. Можно также добавлять объекты с других изображений, извлекая их из самих изображений.

- 1 Откройте приложение **Галерея** и выберите изображение.
- 2 Коснитесь значка ассистента () → **Создать**.
- 3 Выберите нужный параметр.
 - **Опишите, что изменить**: текстовое описание того, что нужно изменить. Можно выбрать место для добавления объекта, нарисовав его на экране, прежде чем описывать объект текстом.
 - : выбор изображения, из которого нужно извлечь объекты. Если нужно добавить дополнительные объекты вместе с извлеченными объектами, выберите пункт **Опишите, как нужно объединить изображения**, и опишите задачу.
 - : рисование на экране.
- 4 Выберите пункт **Сгенерировать**.
- 5 Выберите пункт **Сохранить копию**, чтобы сохранить изображение.
Чтобы использовать дополнительные функции фотоассистента, выберите пункт **Продолжить**.

Изменение стиля изображений (Галерея)

Стиль изображений можно изменить.

- 1 Откройте приложение **Галерея** и выберите изображение.
- 2 Коснитесь значка ассистента (👉) → **Стиль**.
После выбора изображения людей или домашних животных (кошек и собак), коснитесь значка ассистента (👉) → **Стиль** → **Фото** или **Портрет**.
 - **Фото**: изменение общего стиля изображения.
 - **Портрет**: выбор человека или домашнего животного на изображении и изменение стиля.
- 3 Выберите нужный стиль, а затем выберите пункт **Сгенерировать**.
- 4 Выберите пункт **Сохранить копию**, чтобы сохранить изображение.
Чтобы использовать дополнительные функции фотоассистента, выберите пункт **Продолжить**.

Создание стереоскопических изображений (Галерея)

К изображениям можно добавить стереоскопический эффект.

- 1 Откройте приложение **Галерея** и выберите изображение.
- 2 Проведите по экрану вверх и выберите пункт **Динамический эффект**.
- 3 Коснитесь значка применения (✓), чтобы применить эффект.

Функция мгновенной замедленной съемки (Галерея)

Можно воспроизвести выбранный фрагмент видео в замедленном режиме и увидеть детали, коснувшись и удерживая этот фрагмент.





- 1 Откройте приложение **Галерея** и выберите видеозапись для просмотра.
- 2 Во время воспроизведения видео коснитесь и удерживайте экран.



Доступность этой функции зависит от файла.

Использование функции «Творческая студия»

Создайте творческое произведение из своего рисунка, текстового описания или выбранного изображения. Можно также создавать стикеры, приглашения и многое другое с помощью Студии дизайна.

- 1 Перетащите маркер боковой панели в центр экрана и выберите пункт **Creative studio**.
Можно также выбрать пункт **Creative studio** на панели управления жестами. (Galaxy S26 Ultra)
- 2 Коснитесь значка создания ()
Можно также создавать художественные творения, выбирая предметы из **Студия дизайна**.
- 3 Выберите нужный параметр.
 -  : рисование на экране.
 -  : выбор нужного изображения.
 -  : выбор нужного стиля.
 - **Опишите, что вы хотите создать**: текстовое описание того, что нужно создать.
- 4 Выберите пункт **Создать**.
- 5 Коснитесь значка сохранения () → **Сохранение в "Галерее"**, чтобы сохранить изображение.
 - Чтобы сохранить изображение как стикер, выберите пункт **Сохранить как стикер**. Стикеры можно использовать на клавиатуре Samsung.
 - Чтобы установить изображение в качестве обоев, выберите пункт **Установить как обои**.

Функция выбора с помощью ИИ

Выберите область на экране и используйте различные интеллектуальные функции.

- 1 Коснитесь и удерживайте маркера боковой панели, чтобы запустить **ИИ-выбор**.
Можно также выбрать пункт **ИИ-выбор** на панели управления жестами. (Galaxy S26 Ultra)
- 2 Для выбора нужного контента коснитесь или обведите его.
- 3 Выберите параметр, который необходимо применить к выбранной области.

Редактирование звуков на видео (Удаление шумов)

Устраните отвлекающие шумы в видеороликах, отрегулировав громкость голосов, ветра и других звуков.

- 1 Откройте приложение **Галерея** и выберите видеозапись для редактирования.
- 2 Коснитесь значка изменения (✎) → значка Audio eraser (🔊) → **Удаление шумов**.
- 3 Выберите тип звука, а затем выберите пункт **Без звука**, чтобы приглушить звук, или перетащите ползунок, чтобы отрегулировать уровень громкости.
- 4 Выберите пункт **Применить правки** → **Сохранить копию**, чтобы сохранить видео.

Создание собственных обоев

Создавайте обои, выбирая категории и ключевые слова, или автоматически меняйте обои на заблокированном экране в зависимости от времени и погоды. Обои можно также создать с помощью функции «Творческая студия».

- 1 Откройте **Настройки** и выберите пункт **Обои и стиль**.
- 2 Выберите пункт **Изменение обоев** → **Создание с помощью ИИ**, а затем выберите нужный параметр.
 - **Сгенерированные**: генерирование новых обоев по категориям и выбранным ключевым словам.
 - **Creative studio**: создание новых обоев из рисунков, текстовых описаний или выбранного изображения.
 - **Погода**: автоматическая смена обоев на заблокированном экране в зависимости от погоды и времени.

Создание новой карточки профиля (Контакты)

Карточку своего профиля можно изменить, сгенерировав новые портреты.

- 1 Откройте приложение **Контакты** и коснитесь своего профиля.
- 2 Коснитесь карточки профиля, а затем выберите пункт **Изменить** → **Изображение**.
- 3 Выберите нужное изображение портрета, а затем выберите пункт **Стиль** → **Фото** или **Портрет**.
- 4 Выберите нужный стиль, а затем выберите пункт **Сгенерировать**.
- 5 Выберите пункт **Применить** → **Готово**.

Получение персонализированной информации

Мой день

Получите информационную подборку, созданную искусственным интеллектом на основе ваших интересов.

Перетащите маркер боковой панели в центр экрана и выберите пункт **Мой день**.

Чтобы изменить настройки функции «Мой день», коснитесь значка настроек (⚙️).

Now nudge

ИИ предоставляет полезную информацию и функции в зависимости от того, что отображается на экране.

Например, он может предложить просмотреть местоположение, указанное в сообщении.

Откройте **Настройки**, выберите пункт **Galaxy AI** → **Now nudge**, а затем коснитесь переключателя, чтобы включить соответствующую функцию.

Упорядочивание уведомлений

Устройство может отображать важные уведомления поверх других уведомлений, чтобы не пропустить их.



Может также отображаться краткая сводка уведомлений из бесед.

Откройте **Настройки**, выберите пункт **Galaxy AI** → **Упорядочивание уведомлений**, выберите нужный пункт, а затем коснитесь переключателя, чтобы включить соответствующую функцию.

S Pen (Galaxy S26 Ultra)

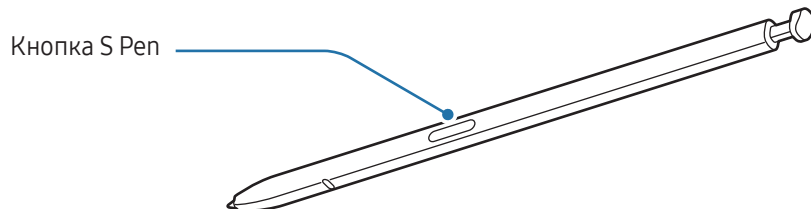
Работа с пером S Pen



-  При использовании пера S Pen не сгибайте и не нажимайте на него слишком сильно. Это может привести к повреждению пера S Pen или деформации его наконечника.
- Не следует сильно надавливать пером S Pen на экран. Наконечник пера может деформироваться.
-  Если рядом с устройством находится магнит, некоторые функции пера S Pen, например, сенсор экрана, могут не работать.
- При использовании пера S Pen под острым углом к экрану устройство может не распознавать действия пера S Pen.
- В случае попадания воды в гнездо для пера S Pen удалите ее из гнезда, прежде чем пользоваться пером.
- Если перо S Pen не работает должным образом, обратитесь с ним в сервисный центр Samsung или уполномоченный сервисный центр.

Отсоединение пера S Pen

Нажмите на перо S Pen, чтобы отсоединить его. Затем извлеките перо S Pen из гнезда. Для хранения пера S Pen вставьте его обратно в гнездо до щелчка.

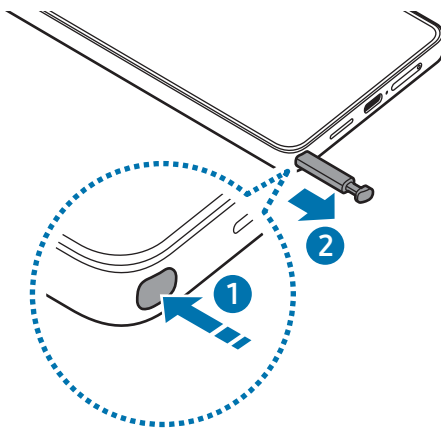

 Чтобы при отсоединении пера S Pen выполнялось определенное действие, откройте **Настройки**, выберите пункт **Дополнительные функции** → **S Pen** → **При извлечении S Pen**, а затем выберите нужный пункт.

Использовать несколько S Pen



Откройте **Настройки** и выберите пункт **Дополнительные функции** → **S Pen** → **Дополнительные настройки S Pen**. Коснитесь переключателя **Использовать несколько S Pen**, чтобы включить соответствующую функцию.

Контекстные команды

(Непосредственный запуск функций S Pen и приложений)

Меню контекстных команд служит для выполнения функций пера S Pen и позволяет получить непосредственный доступ к часто используемым приложениям.

Пером S Pen коснитесь значка управления жестами () , чтобы открыть панель управления жестами, а затем выберите нужную функцию или приложение.

Чтобы переместить значок управления жестами () , перетащите его () в другое место. Чтобы удалить значок управления жестами, перетащите его () к пункту **Удалить** в нижней части экрана.

 Если значок управления жестами на экране отсутствует, откройте **Настройки**, выберите пункт **Дополнительные функции** → **S Pen** → **Контекстные команды**, а затем выберите пункт **Значок контекстных команд**, чтобы включить соответствующую функцию. Если включить переключатель **Контекстные команды S Pen**, панель управления жестами можно будет открывать наведением пера S Pen на экран и нажатием на кнопку S Pen.

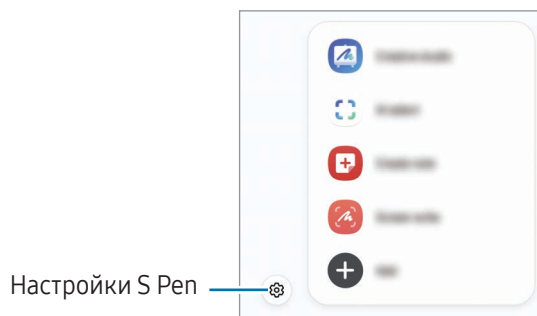

- **Creative studio:** создание новых изображений из рисунков, текстовых описаний или выбранного изображения. Дополнительные сведения см. в разделе [Использование функции «Творческая студия»](#).
- **ИИ-выбор:** выбор области и выполнение действий, таких как передача или сохранение. Дополнительные сведения см. в разделе [ИИ-выбор](#).
- **Создать заметку:** создание заметок во всплывающем окне. Эту функцию можно также запустить, нажав и удерживая кнопку S Pen, а затем дважды коснувшись экрана. Дополнительные сведения см. в разделе [Samsung Notes](#).
- **Снимок экрана:** создание снимков экрана для написания или рисования на них или обрезка фрагмента из сделанного снимка экрана. Можно также создать снимок отображаемого и скрытого содержимого на длинной странице, например, веб-странице. Дополнительные сведения см. в разделе [Снимок экрана](#).
- **Показать все заметки:** доступ ко всем заметкам в приложении **Samsung Notes**.
- **Перевод:** перевод слова путем наведения на него пера S Pen. Дополнительные сведения см. в разделе [Перевод](#).
- **Лупа:** увеличение области экрана путем наведения пера S Pen на эту область.
- **PENUP:** публикация собственных работ, просмотр работ других пользователей и полезные советы.
- **Запись в календаре:** рисование или рукописный ввод в приложении **Календарь**. Дополнительные сведения см. в разделе [Запись в календаре](#).
- **Добавить:** добавление ярлыков для приложений, которые чаще всего используются, на панель управления жестами.

ИИ-выбор

Выбор области и выполнение действий, таких как передача или сохранение.

- 1 Если на экране отображается содержимое, которое вы хотите выделить, например часть изображения, откройте панель управления жестами и выберите пункт **ИИ-выбор**.
- 2 Для выбора нужного контента коснитесь или обведите его.
- 3 Выберите параметр, который необходимо применить к выбранной области.

Снимок экрана

Создавайте снимки экрана для написания или рисования на них или обрезки фрагмента из сделанного снимка экрана.

- 1 Если на экране отображается содержимое, которое вы хотите снять, откройте панель управления жестами и выберите пункт **Снимок экрана**.
Автоматически будет сделан снимок текущего экрана, а также отобразится панель инструментов для редактирования.
- 2 Напишите заметку на снимке экрана.
- 3 Поделитесь снимком экрана или сохраните его.
Созданные снимки экрана можно открыть в приложении **Галерея**.



При использовании некоторых приложений создание снимков экрана невозможно.

Перевод

Наведите перо S Pen на текст, перевод которого нужно получить. Единицы измерения в тексте также будут преобразованы.

- 1 Если на экране отображается текст, который нужно перевести, откройте панель управления жестами и выберите пункт **Перевод**.
- 2 На панели переводчика в верхней части экрана выберите языки.
Режим перевода по словам и предложениям можно выбрать, коснувшись значка предложений (☰) или значка слов (T).

- 3 Наведите перо S Pen на текст, перевод которого нужно получить, или на единицу измерения, которую нужно преобразовать.

Появится переведенный текст. Чтобы прослушать произношение оригинального текста, коснитесь значка воспроизведения (▶). В зависимости от выбранного языка значок воспроизведения (▶) может не отображаться.

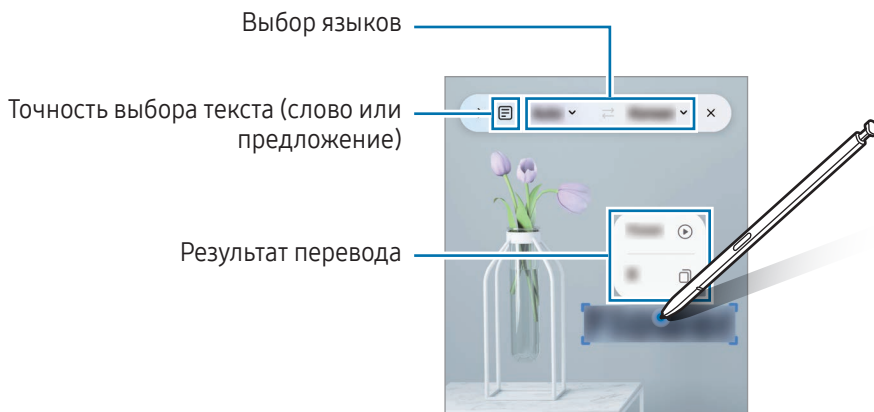

- Данная функция не поддерживает некоторые языки.
- Эта функция доступна только в том случае, если текст на экране возможно распознать.

Запись в календаре

Составляйте планы путем написания или рисования на экране календаря.

Откройте панель управления жестами, выберите пункт **Запись в календаре**, а затем запишите свои планы. По окончании выберите пункт **Сохранить**.

Преобразование ввода S Pen в текст

Устройство может преобразовывать записи, сделанные пером S Pen, в текст.

- 1 Откройте **Настройки**, выберите пункт **Дополнительные функции** → **S Pen** → **Преобразование ввода S Pen в текст**, а затем коснитесь переключателя, чтобы включить соответствующую функцию.



Чтобы узнать о том, как отредактировать текст с помощью пера S Pen, выберите пункт **Редактирование**.

- 2 Напишите в поле для ввода текста, например в поле поиска или в адресной строке, используя перо S Pen.

Рукописная надпись будет преобразована в текст.

Мгновенный просмотр

Наведите перо S Pen на элемент на экране, чтобы предварительно просмотреть контент или информации во всплывающем окне.

В некоторых приложениях в окне предпросмотра появляются кнопки действий.

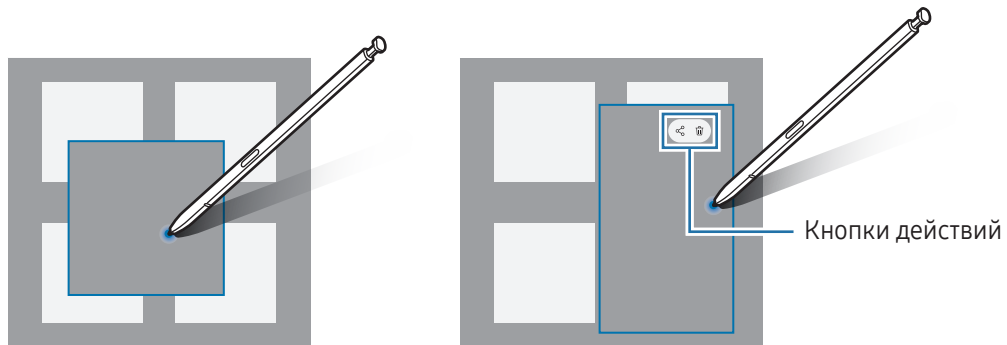

 Если эта функция не включена, откройте **Настройки**, выберите пункт **Дополнительные функции** → **S Pen**, а затем коснитесь переключателя **Мгновенный просмотр**, чтобы включить соответствующую функцию.

Выбор пером

(Быстрый выбор элементов с помощью пера S Pen)

Нажав и удерживая кнопку S Pen, проведите пером S Pen по тексту или спискам элементов, чтобы выбрать несколько элементов или текст. Также можно скопировать и вставить выбранные элементы или текст в другое приложение или обменяться ими с другими пользователями.

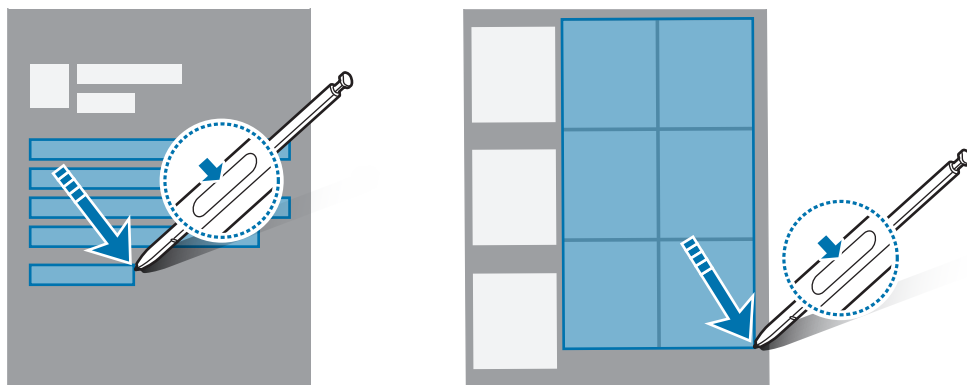

Напоминание на выкл. экране

Создавайте заметки путем их написания на экране без необходимости его включения.

При выключенном экране отсоедините перо S Pen или дважды коснитесь экрана, одновременно нажимая и удерживая кнопку S Pen.

Если выбрать пункт **Сохранить** и вставить перо S Pen обратно в гнездо после создания заметки, заметка сохранится в приложении **Samsung Notes**.

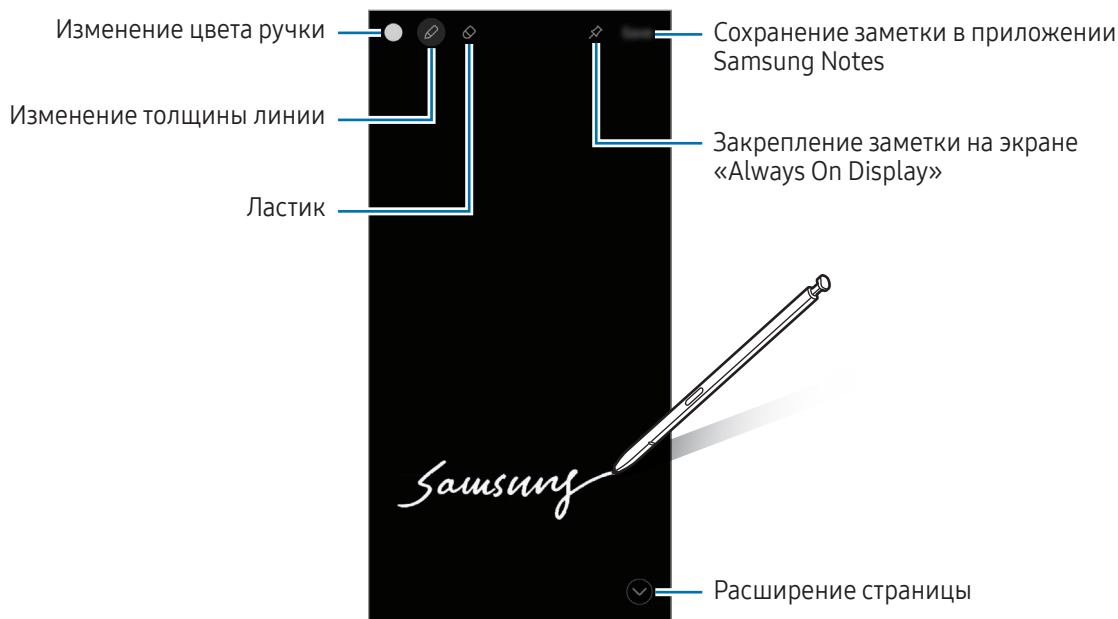

Если эта функция не включена, откройте **Настройки**, выберите пункт **Дополнительные функции** → **S Pen**, а затем коснитесь переключателя **Напоминание на выкл. экране**, чтобы включить соответствующую функцию.

Закрепление заметки в режиме «Always On Display»

Чтобы закрепить заметку на выключенном экране «Always On Display», коснитесь значка закрепления на экране «Always On Display» (📌). Закрепленная заметка пока не будет сохранена.

Чтобы отредактировать закрепленную заметку, дважды коснитесь значка редактирования (✎).

Чтобы свернуть закрепленную заметку, дважды коснитесь значка минимизации (↖). Заметка будет отображаться в виде значка закрепленной заметки (📌) на экране «Always On Display». Чтобы снова открыть заметку, дважды коснитесь значка закрепленной заметки (📌).



Если в течение определенного периода времени после открытия заметки не выполнять никакие действия, заметка сворачивается автоматически.

Телефон

Введение

Выполнение исходящих или ответ на входящие голосовые и видеовызовы.

Выполнение вызовов

- 1 Откройте приложение **Телефон** и выберите пункт **Набор**.
- 2 Введите номер телефона.
- 3 Коснитесь значка голосового вызова () , чтобы совершить голосовой вызов, а также значка видеовызова () или видеовызова Meet () , чтобы совершить видеовызов.

Выполнение вызовов из журнала вызовов или списка контактов

Откройте приложение **Телефон** и выберите пункт **Последние** или **Контакты**, а затем проведите вправо по контакту или номеру телефона, чтобы выполнить вызов.

Если эта функция отключена, коснитесь значка дополнительных параметров () → **Настройки** → **Другие параметры вызова**, а затем коснитесь переключателя **Жесты для вызовов и сообщений**, чтобы включить соответствующую функцию.

Использование функции быстрого набора

Чтобы задать номер для быстрого набора, откройте приложение **Телефон**, выберите пункт **Набор** → коснитесь значка дополнительных параметров () → **Быстрый набор**, выберите номер для быстрого набора, а затем добавьте номер телефона.

Для совершения вызова коснитесь номера быстрого набора на клавиатуре и удерживайте его. При наличии 10 и более номеров быстрого набора коснитесь первой цифры номера, а затем коснитесь последней цифры и удерживайте ее.

Например, если номер **123** установлен для быстрого набора, коснитесь **1**, **2**, а затем коснитесь и удерживайте **3**.

Международные вызовы

- 1 Откройте приложение **Телефон** и выберите пункт **Набор**.
- 2 Коснитесь и удерживайте **0** до тех пор, пока не появится символ **+**.
- 3 Введите код страны, код региона и номер телефона, а затем коснитесь значка вызова .

Входящие вызовы



Ответ на вызов

При входящем вызове перетащите значок ответа  за пределы большого круга.

Отклонение вызова

При входящем вызове перетащите значок отклонения  за пределы большого круга.

Чтобы отклонить входящий вызов и отправить звонящему сообщение, проведите по строке **Отправить сообщение** вверх и выберите сообщение, которое нужно отправить. Если нажать значок напоминаний  и отправить сообщение, напоминание может прийти через час.

Чтобы создать различные сообщения для отклонения, откройте приложение **Телефон** и коснитесь значка дополнительных параметров  → **Настройки** → **Быстрые ответы**. Коснитесь значка добавления , введите сообщение, а затем выберите пункт **Сохранить**.

 Если во время разговора на устройство поступает второй входящий вызов, то экран автоматически включается.

Блокировка телефонных номеров









Блокирование вызовов от конкретных номеров, добавленных в список блокировки.

Откройте приложение **Телефон**, коснитесь значка дополнительных параметров  → **Настройки** → **Блокировка номеров**, а затем выберите контакты или номера телефонов, чтобы сохранить их в список заблокированных.

Если заблокированные номера попробуют связаться с вами, уведомления о таких вызовах не будут получены. Вызовы будут записаны в журнал вызовов.

 Также можно блокировать входящие вызовы от абонентов, номера которых не определяются. Выберите пункт **Блокировка вызовов с неизвестных номеров**, чтобы включить соответствующую функцию.

Возможности во время вызовов

-  : переключение на видеовызов.
-  → **Текстовый вызов**: общение с собеседником с помощью текста. Дополнительные сведения см. в разделе [Текстовый вызов](#).
-  → **Синхронный перевод**: перевод на выбранный язык в реальном времени в вызовах. Чтобы использовать эту функцию, откройте приложение **Телефон**, коснитесь значка дополнительных параметров (⋮) → **Настройки** → **Синхронный перевод**, а затем коснитесь переключателя, чтобы включить соответствующую функцию. Дополнительные сведения см. в разделе [Перевод телефонных разговоров в реальном времени \(Ассистент по вызовам\)](#).
- **Добавить вызов**: выполнение второго вызова. Первый вызов будет переведен в режим удержания. После завершения второго вызова первый будет возобновлен.
- **Выключить микрофон**: выключение микрофона (при этом собеседник перестанет вас слышать).
- **Bluetooth**: переключение на гарнитуру Bluetooth, если она подключена к устройству.
- **Динамик**: отключение или включение громкой связи. При использовании громкой связи держите устройство на некотором расстоянии от ушей.
- **Клавиатура / Скрыть**: открытие или закрытие клавиатуры.
- **Еще**: дополнительные функции.
-  : завершение текущего вызова.
-  : переключение на голосовой вызов во время видеовызова.
-  : автоматическая регулировка угла съемки и зума при распознавании и отслеживании людей во время видеовызова.
-  : блокировка экрана во время видеовызова.
- **Эффекты**: применение различных эффектов во время видеовызова.
-  : изменение соотношения сторон экрана во время видеовызова.
- **Камера**: выключение камеры во время видеовызова (при этом собеседник перестанет вас видеть).
- **Перекл.**: переключение между фронтальной и основной камерами во время видеовызова.



Доступность некоторых функций зависит от оператора связи или модели.

Ассистент по вызовам

Проверка вызовов

ИИ-ассистент отвечает на вызовы от имени пользователя и спрашивает звонящего, кто он и по какому поводу звонит.

Чтобы использовать эту функцию, откройте приложение **Телефон**, коснитесь значка дополнительных параметров (☰) → **Настройки** → **Проверка вызовов**, а затем коснитесь переключателя, чтобы включить соответствующую функцию. Затем выберите пункт **Автопроверка вызовов**, коснитесь переключателя, чтобы включить его, а затем следуйте инструкциям на экране, чтобы завершить настройку.

При поступлении вызова автоматически воспроизводится голосовое сообщение для вызывающего абонента и записывается то, что он говорит.

Если нужно узнать содержание текущего вызова в режиме реального времени, откройте панель уведомлений и коснитесь уведомления о вызове. Можно также ответить на вызов или переключиться на текстовое сообщение.

Чтобы ознакомиться с сообщением, оставленным абонентом после завершения вызова, откройте приложение **Телефон**, выберите пункт **Последние**, а затем выберите вызов. Рядом с вызовами отображается значок фильтра вызовов (📞).

Текстовый вызов

Общение с собеседником с помощью текста.

Чтобы использовать эту функцию, откройте приложение **Телефон**, коснитесь значка дополнительных параметров (☰) → **Настройки** → **Текстовый вызов**, а затем коснитесь переключателя, чтобы включить соответствующую функцию. Во время голосового вызова или во время обычного вызова коснитесь значка ассистента (🗣️) → **Текстовый вызов**.

При установлении вызова второму абоненту автоматически передается голосовое приветствие и все, что говорит абонент, выводится на экран в виде текста.

При выборе ответа из списка быстрых ответов или вводе текста соответствующий текст воспроизводится у второго абонента голосом.

Чтобы переключиться на голосовой вызов, коснитесь значка переключения на голосовой вызов (↔️).

Чтобы изменить настройки, откройте приложение **Телефон** и коснитесь значка дополнительных параметров (☰) → **Настройки** → **Текстовый вызов**.

Синхронный перевод

Перевод на выбранный язык в реальном времени в вызовах. Дополнительные сведения см. в разделе [Перевод телефонных разговоров в реальном времени \(Ассистент по вызовам\)](#).

Контакты

Введение

Создание новых контактов или управление контактами, сохраненными на устройстве.

Добавление контактов

Создание нового контакта

- 1 Откройте приложение **Контакты** и коснитесь значка создания (+).
- 2 Выберите место для хранения.
При первом использовании этой функции можно указать место хранения по умолчанию. Чтобы изменить место хранения по умолчанию, коснитесь значка дополнительных параметров (⋮) → **Настройки** → **Место хранения по умолчанию** и выберите нужное место.
- 3 Введите информацию о контакте и выберите пункт **Сохранить**.

Импорт контактов

Добавление контактов с помощью импорта в устройство из других источников.

- 1 Откройте приложение **Контакты** и коснитесь значка дополнительных параметров (⋮) → **Настройки** → **Импорт контактов**.
- 2 Чтобы импортировать контакты, следуйте инструкциям на экране.

Синхронизация контактов с учетными записями в Интернете





Контакты на устройстве можно синхронизировать с контактами учетных записей в Интернете, например, учетной записи Samsung.

- 1 Откройте **Настройки**, выберите пункт **Учетные записи и архивация** → **Управление учетными записями**, а затем выберите учетную запись, с которой будет выполнена синхронизация.
- 2 Выберите пункт **Синхронизация учетной записи** и коснитесь переключателя **Контакты**, чтобы включить соответствующую функцию.

Поиск контактов

Откройте приложение **Контакты**. Коснитесь значка поиска (Q) вверху списка контактов и введите критерий поиска.

Коснитесь изображения профиля контакта. Затем выполните одно из следующих действий:

-  : выполнение голосового вызова.
-  : создание сообщения.
-  /  : выполнение видеовызова.
-  : создание сообщения электронной почты.

Удаление контактов

- 1 Откройте приложение **Контакты** и коснитесь значка дополнительных параметров (⋮) → **Выбрать**.
- 2 Выберите контакты и выберите пункт **Удалить**.

Для удаления по одному контакту, коснитесь изображения профиля контакта в списке, а затем выберите пункт **Опции** → **Удалить**.

Обмен контактами

Можно обмениваться контактами с другими пользователями с помощью различных параметров общего доступа.

- 1 Откройте приложение **Контакты** и коснитесь значка дополнительных параметров (⋮) → **Выбрать**.
- 2 Выберите контакты и выберите пункт **Поделиться**.
- 3 Выберите информацию контакта, которой нужно поделиться, а затем выберите пункт **Готово**.
- 4 Выберите способ обмена.

Создание групп

Можно добавлять группы, например группы семьи или друзей, и управлять контактами по группам.

- 1 Откройте приложение **Контакты** и выберите пункт **Группы** → значок создания (+).
- 2 Для создания группы следуйте инструкциям на экране.

Объединение повторяющихся контактов

Если в вашем списке есть повторяющиеся контакты, их можно объединить, чтобы упорядочить список контактов.

- 1 Откройте приложение **Контакты** и коснитесь значка дополнительных параметров (⋮) → **Настройки** → **Объединить дублир. контакты**.
- 2 Отметьте флажками контакты и выберите пункт **Объединить**.

Настройка профиля

Можно создать изображение профиля и его карточку.

- 1 Откройте приложение **Контакты** и коснитесь своего профиля.
- 2 Выберите пункт **Создать карту профиля**.
- 3 Следуйте инструкциям на экране, чтобы создать карточку профиля.
Отметьте **Карта профиля** и **Изображение**, выбранное для карточки профиля, будет также применено как изображение профиля.
- 4 Чтобы изменить изображение профиля, коснитесь изображения профиля, а затем выберите пункт **Изменить**.
- 5 Следуйте инструкциям на экране, чтобы создать изображение профиля.

Передача информации из профиля

Пользователи могут просматривать ваш профиль, когда вы звоните им или когда они видят вашу контактную информацию.

- 1 Откройте приложение **Контакты** и коснитесь своего профиля.
- 2 Выберите пункт **Изображение и карта профиля**, а затем коснитесь переключателя **Доступ к карте и изображению профиля**, чтобы включить соответствующую функцию.

Камера

Введение

Снимайте фото и видео с использованием различных режимов и настроек.

Этикет фото- и видеосъемки

- Не снимайте людей без их согласия.
- Не снимайте в местах, в которых это запрещено.
- Не снимайте в местах, где вы можете нарушить право других людей на личную жизнь.

Фотосъемка

1 Откройте приложение **Камера**.

Приложение можно также открыть двукратным нажатием боковой кнопки или перетаскиванием значка камеры () влево на заблокированном экране.



- Некоторые функции камеры недоступны при открытии приложения **Камера** с экрана блокировки или при выключенном экране, если выбран способ блокировки экрана.
- Камера автоматически выключается, если не используется.
- Доступность некоторых режимов зависит от оператора связи или модели.

2 На экране видоискателя коснитесь фрагмента изображения, на котором камера должна сфокусироваться.

Чтобы отрегулировать яркость изображений, перетащите ползунок регулировки, расположенный над или под круглой рамкой.

3 Коснитесь значка фотосъемки (○), чтобы сделать снимок.

Чтобы изменить режим съемки, проведите по списку режимов съемки влево или вправо, или смахните влево или вправо по экрану предварительного просмотра.

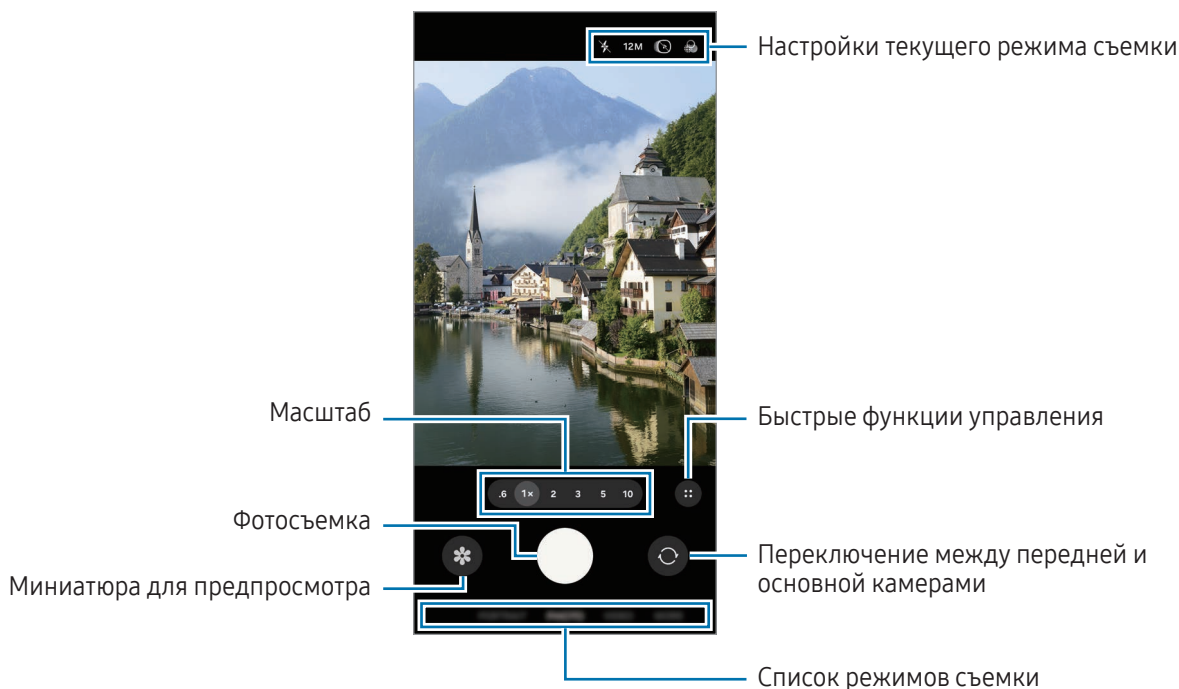

- Содержимое экрана видоискателя зависит от выбранного режима съемки и используемой камеры.
- Фокус может быть нечетким, если объект съемки находится слишком близко. Снимайте фото и видео с достаточного расстояния.
- Если фотографии выглядят нечеткими, протрите объектив камеры и попробуйте сделать снимок еще раз.
- Убедитесь, что объектив не поврежден и не загрязнен. В противном случае устройство может работать некорректно в режимах с высоким разрешением съемки.
- Камера устройства оснащена широкоугольным объективом. При широкоугольной фото- или видеосъемке могут возникать небольшие искажения, которые не означают, что в работе устройства возникли неполадки.
- При внезапном изменении температуры окружающего воздуха, по причине разности температур внутри камеры и в окружающей среде, камера может запотевать или внутри нее может образовываться конденсат. Помните об этом при использовании камеры. В подобной ситуации оставьте камеру в условиях естественной комнатной температуры, прежде чем снимать фото или записывать видео, иначе фотоснимки и видеозаписи могут получаться размытыми.
- Изображение может отличаться в зависимости от модели.

Кнопка камеры

- Для записи видео коснитесь кнопки камеры и удерживайте ее.
- Если перетащить кнопку камеры на значок блокировки (🔒), можно будет записать видео без удерживания кнопки.
- Для серийной съемки смахните кнопку камеры к краю экрана и удерживайте ее.
- Если добавить другую кнопку камеры, ее можно переместить в любую область экрана для удобства съёмки. На экране предварительного просмотра коснитесь значка быстрых функций управления (⋮) → значка настроек (⚙️) → **Способы съемки** и коснитесь переключателя **Плавающая кнопка**, чтобы включить соответствующую функцию.

Изменение списка режимов съемки

Чтобы изменить список режимов съемки, в списке выберите пункт **ЕЩЕ**, выберите **Изменить**, а затем перетащите режимы съемки в нужное место.

Использование функции зума

Чтобы использовать зум при съемке на основную камеру, выберите значок соответствующей степени зума на экране предварительного просмотра.

Необходимую степень зума можно также выбрать с списке уровней зума, который появляется при нажатии на значок зума.

Для более точной регулировки зума перетащите значок зума, сведите или разведите два пальца на экране предварительного просмотра.

Если коэффициент масштабирования превысит определенную величину, появится карта с указанием масштаба, показывающая, где вы увеличиваете изображение.

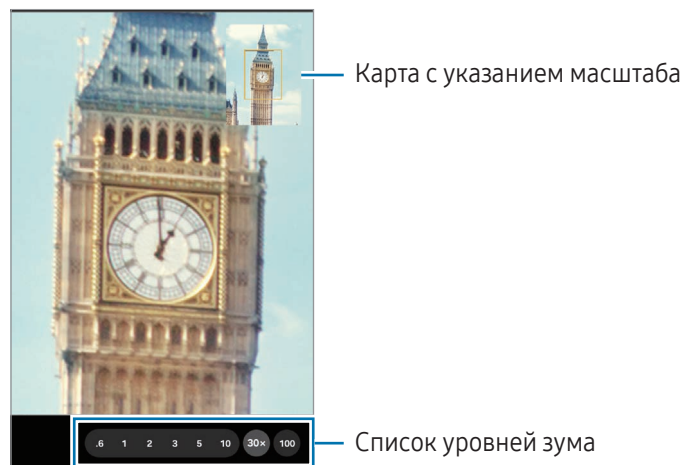

Доступность некоторых функций зависит от модели.

Фиксация фокуса (AF) и экспозиции (AE)

Чтобы при изменении положения объектов или смене условий освещения камера не выполняла корректировку автоматически, настройки фокуса или экспозиции можно зафиксировать.

Коснитесь нужной области фокусировки и удерживайте ее, после чего вокруг этой области отобразится рамка AF/AE для фиксации фокуса и экспозиции. Заданные настройки останутся неизменными даже после создания снимка.





Эта функция может быть недоступна в зависимости от режима съемки.

Настройки текущего режима съемки

На экране видоискателя доступны следующие настройки. Чтобы открыть дополнительные параметры, коснитесь значка быстрых функций управления (⋮).

- ✖ : включение или отключение вспышки.
- 12M: выбор разрешения для изображений.
- 📹 : включение или отключение живого фото. Если эта функция включена, то будет записываться короткое видео, начиная за несколько секунд до нажатия на кнопку камеры, или в то же время начиная за несколько секунд до нажатия и заканчивая спустя несколько секунд после него.
- 🌫️ : применение эффекта фильтра.
- 🚫 : включение или отключение функции суперстабилизации.
- ☀️ : регулировка интенсивности освещения в режиме **ПОРТРЕТ**. Этот параметр может быть недоступен в зависимости от выбранного эффекта фона.
- 🎛️ : выбор частоты кадров для видео в режиме гиперлапс.
- FHD 30 / FHD 240 / FHD: выбор разрешения для видеозаписей.
- HDR : включение или отключение функции HDR. Если эта функция включена, то можно будет записывать 10-битные HDR-видео с улучшенной цветопередачей и более глубоким контрастом.
- ☉ : выбор способа экспозамера. Эта настройка определяет способ измерения интенсивности света. **Центровзвешенный замер экспозиции** (☉) — экспозиция снимка определяется на основе уровня освещения в центре кадра. **Матричный замер экспозиции** (⊕) — измеряется среднее значение интенсивности освещения для всего кадра. **Точечный замер экспозиции** (⊙) — экспозиция снимка определяется на основе уровня освещения в определенной центральной точке кадра.
- 👂 : выбор направления, с которого звук записывается с более высоким уровнем в режиме **ПРОФ. ВИДЕО**. Можно также использовать USB- или Bluetooth-микрофон, подключив его к устройству.

-  : изменение настройки монитора экспозиции в режиме **ПРО** или **ПРОФ. ВИДЕО**. Выберите вариант, чтобы на экране предварительного просмотра выделить переэкспонированные или недоэкспонированные области с помощью цветового или схематического обозначения.
-  : включение или отключение функции записи log-видео. Если эта функция включена, то можно будет записывать видео с расширенным динамическим диапазоном, что обеспечит больше возможностей для редактирования.
-  : в режиме **ЕДА** камера фокусируется на объекте внутри рамки, а за пределами рамки изображение размывается.



Доступные параметры зависят от модели или режима съемки.

Режим фото

Камера автоматически регулирует параметры съемки в зависимости от окружения.

В списке режимов съемки выберите пункт **ФОТОГРАФИЯ**, а затем коснитесь значка фотосъемки () , чтобы сделать снимок.

Изменение разрешения

Снимайте фото в высоком разрешении.



В режимах съемки выберите пункт **12М**, чтобы переключиться на нужное разрешение, а затем сделайте снимок.



Разрешение может зависеть от модели.

Рекомендации по снимкам

Определив положение и угол объекта съемки, камера рекомендует оптимальную композицию снимка.

На экране предварительного просмотра коснитесь значка быстрых функций управления () → значка настроек () и коснитесь переключателя **Рекомендации по снимкам**, чтобы включить соответствующую функцию.

1 В списке режимов съемки выберите пункт **ФОТОГРАФИЯ**.

На экране видоискателя появится ориентир.

2 Направьте ориентир на предмет.

Камера распознает композицию, и на экране видоискателя появится рекомендуемая композиция.

- 3 Переместите устройство так, чтобы направляющие линии совпали с рекомендуемой композицией. При достижении оптимальной композиции ориентир поменяет цвет на желтый.
- 4 Коснитесь значка фотосъемки (○), чтобы сделать снимок.

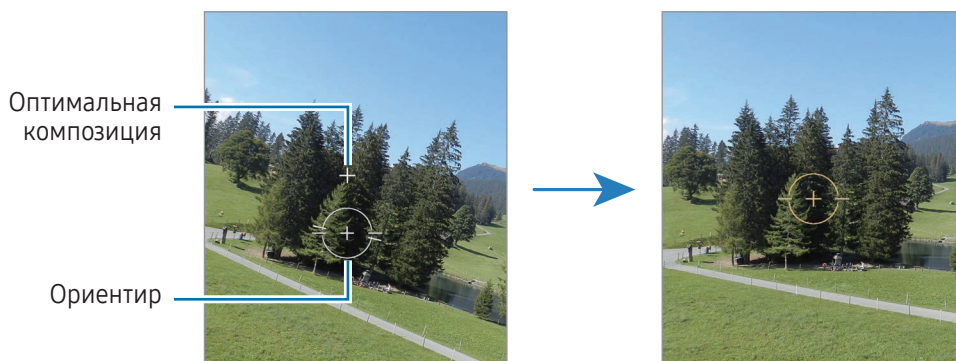

Съемка селфи

Можно создавать автопортреты с помощью фронтальной камеры.

- 1 На экране видоискателя проведите вверх или вниз или коснитесь значка переключения на фронтальную камеру (🔄), чтобы переключиться на фронтальную камеру для съемки автопортрета.
- 2 Посмотрите в объектив фронтальной камеры. Чтобы снимать автопортреты с широкоугольной съемкой пейзажа или людей, коснитесь значка переключения на широкоугольный режим (📷).
- 3 Коснитесь значка фотосъемки (○), чтобы сделать снимок.

Съемка крупным планом (Galaxy S26 Ultra)

Делайте четкие снимки объектов крупным планом.

- 1 На экране предварительного просмотра выберите пункт **1x**.
- 2 Поместите камеру вблизи объекта.
- 3 Когда появится значок включения улучшенной фокусировки (🌻), коснитесь значка фотосъемки (○), чтобы сделать снимок.

📱 Если эта функция не включена, коснитесь значка выключения улучшенной фокусировки (🌻), чтобы включить ее.

Сканирование документов или текста

С помощью устройства можно сканировать документы или текст.

- 1 В списке режимов съемки выберите пункт **ФОТОГРАФИЯ**.
- 2 Наведите камеру на объект и выберите пункт **Сканировать**.
Пункт **Сканировать** появится только при обнаружении документа или текста.
 - Чтобы сменить область сканирования, коснитесь значка корректировки (📐).
 - Чтобы сменить эффект фильтра, коснитесь значка фильтра (🌈).
 - Чтобы использовать параметры удаления, коснитесь значка удаления (🗑️).
- 3 Выберите пункт **Сохранить**.

Режим видео

Камера автоматически регулирует параметры съемки в зависимости от окружения.

- 1 В списке режимов съемки выберите пункт **ВИДЕОЗАПИСЬ**, а затем коснитесь значка начала записи (●), чтобы записать видео.
 - Для переключения между фронтальной и основной камерами во время записи проведите по экрану предварительного просмотра вверх или вниз или коснитесь значка переключения на фронтальную камеру (📷).
 - Для съемки кадра во время видеозаписи коснитесь съемки (📷).
 - Чтобы запись звука с определенного направления осуществлялась с более высоким уровнем во время видеосъемки, наведите камеру в нужном направлении и отрегулируйте зум. Если эта функция не включена, на экране предварительного просмотра коснитесь значка быстрых функций управления (⋮) → значка настроек (⚙️) → **Параметры аудио** и коснитесь переключателя **Фокусировка микрофона**, чтобы включить соответствующую функцию.
- 2 Коснитесь значка остановки записи (■), чтобы остановить запись видео.

 Оптический зум может не работать в условиях недостаточного освещения.

Изменение разрешения



Записывайте видео высокого разрешения с максимальным разрешением 8K.

В режимах съемки коснитесь значка FHD 30 кадр/с (FHD 30), чтобы переключиться на нужное разрешение, а затем записать видео.

По окончании записи видео воспроизведите его в приложении **Галерея**. При касании значка съемки (📷) на нужном кадре соответствующий кадр будет сохранен в качестве фото.

Стабилизация видео (Стабилизация)



Если во время записи видео не удастся добиться устойчивости, воспользуйтесь функцией суперстабилизации для дополнительной стабилизации видео.

В списке режимов съемки выберите пункт **ВИДЕОЗАПИСЬ**, коснитесь значка суперстабилизации () → значка включения суперстабилизации () или значка суперстабилизации с горизонтальной блокировкой (), а затем запишите видео.

Автокадрирование

(Изменение угла съемки и зума при отслеживании людей)





Устройство способно автоматически подстраивать угол съемки и зум, распознавая и отслеживая людей во время записи видео.

В списке режимов съемки выберите пункт **ВИДЕОЗАПИСЬ**, коснитесь значка быстрых функций управления () → значка автокадрирования (), чтобы включить соответствующую функцию, а затем запишите видео.



Для отслеживания и регулировки угла съемки, а также зума на выбранном человеке, коснитесь рамки вокруг человека. Чтобы отключить отслеживание, коснитесь рамки еще раз.

Использование функции двойной записи

Одновременная запись видео на две камеры. Можно сохранять видео с каждой камеры отдельно и редактировать их. Видео можно также воспроизводить в различных режимах, например, в режиме разделенного экрана или «картинка в картинке».



В списке режимов съемки выберите пункт **ВИДЕОЗАПИСЬ** → коснитесь значка быстрых функций управления () → значка двойной записи (). Коснитесь значка просмотра «картинка в картинке» () или значка разделенного просмотра () и запишите видео.

При выборе значка просмотра «Картинка в картинке» (), размер и местоположение окна можно будет изменить.

Чтобы видео с каждой камеры сохранялось отдельно, коснитесь значка быстрого управления () → значка настроек () → **Двойная запись** → **Сохранить в отдельные файлы**.

Портретный режим / Портретный режим видео

В портретном режиме съемки или портретном режиме записи видео камера позволяет снимать видео и делать снимки, на которых задний план размыт, а объект съемки оказывается в центре внимания. Можно также применить эффект заднего плана и отредактировать его после того, как снимок будет сделан.



- 1 В списке режимов съемки выберите пункт **ПОРТРЕТ** или **ЕЩЕ → ПОРТРЕТНОЕ ВИДЕО**.
- 2 Коснитесь значка портрета () и выберите нужный эффект фона или перетащите ползунок регулировки, чтобы отрегулировать интенсивность эффекта фона.
- 3 Когда на экране предварительного просмотра появится надпись **Готово**, коснитесь значка фотосъемки () , чтобы сделать снимок, или коснитесь значка начала записи () , чтобы записать видео.





- Доступные параметры зависят от режима съемки.
- Пользуйтесь этой функцией в хорошо освещенных местах.
- Размытие заднего плана может не происходить при следующих условиях:
 - Движение устройства или объекта съемки.
 - Объект тонкий или прозрачный.
 - Цвет объекта подобен заднему плану.
 - Незаметный объект или задний план.

Профессиональный режим / Профессиональный режим видео

Снимайте фото или записывайте видео с возможностью ручной настройки различных параметров съемки, таких как значение экспозиции и значение ISO.

В списке режимов съемки выберите пункт **ЕЩЕ → ПРО** или **ПРОФ. ВИДЕО**. Выберите параметры и задайте нужные настройки, а затем коснитесь значка фотосъемки () , чтобы сделать снимок, или значка начала записи () , чтобы записать видео.

Чтобы получить информацию о любом параметре, выберите его и коснитесь значка информации о выбранной настройке () . Чтобы сбросить настройки параметров, коснитесь значка сброса () .

Изменение разрешения

Записывайте видео высокого разрешения с максимальным разрешением 8К.

В режимах съемки коснитесь значка FHD 30 кадр/с () , чтобы переключиться на нужное разрешение, а затем записать видео.

По окончании записи видео воспроизведите его в приложении **Галерея**. При касании значка съемки () на нужном кадре соответствующий кадр будет сохранен в качестве фото.

Разделение областей фокусировки и экспозиции



Можно разделить область фокусировки и область экспозиции.

Коснитесь экрана предварительного просмотра и удерживайте его. На экране появится рамка AF/AE.

Перетащите рамку на область, где необходимо разделить область фокуса и область экспозиции.

Режим «Еда»

Создавайте снимки блюд в более ярких цветах.

- 1 В списке режимов съемки выберите пункт **ЕЩЕ** → **ЕДА**.
На экране появится рамка, а область за пределами рамки станет размытой.
- 2 Чтобы изменить размер рамки, потяните ее угол.
Коснитесь нужной области или перетащите рамку, чтобы переместить ее.
- 3 Коснитесь знака быстрых настроек управления () → значка цветовой температуры () и перетащите ползунок регулировки, чтобы отрегулировать цветовую температуру.
- 4 Коснитесь значка фотосъемки () , чтобы сделать снимок.

Режим панорамной съемки

При использовании панорамного режима осуществляется съемка серии фотоснимков с дальнейшим их соединением для создания одного панорамного снимка.

- 1 В списке режимов съемки выберите пункт **ЕЩЕ** → **ПАНОРАМА**.
- 2 Коснитесь значка фотосъемки (○) и медленно переместите устройство в одном направлении. Сохраняйте расположение изображения в кадре видоискателя камеры. Если изображение при предварительном просмотре выходит за направляющие границы или устройство неподвижно, съемка будет остановлена автоматически.
- 3 Коснитесь значка «Готово» (■), чтобы прекратить съемку.

 Старайтесь не снимать неявно выраженные объекты, такие как чистое небо или равномерно окрашенная стена.

Режим замедленной съемки

Записывайте видео для дальнейшего просмотра в режиме замедленной съемки. При этом можно указать, какие из фрагментов видео должны воспроизводиться в замедленном режиме.



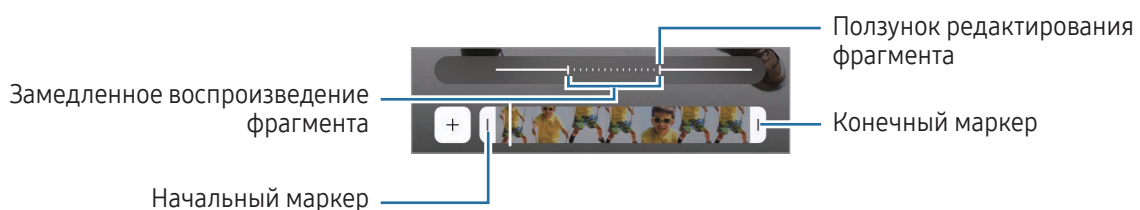

- 1 В списке режимов съемки выберите пункт **ЕЩЕ** → **ЗАМЕДЛЕННОЕ ВИДЕО**, а затем коснитесь значка начала записи (●), чтобы записать видео.
- 2 Когда запись будет завершена, коснитесь значка остановки записи (■), чтобы остановить ее.
- 3 На экране видоискателя коснитесь миниатюры предпросмотра.
Для просмотра в замедленном режиме будет выбран быстрый фрагмент видеозаписи, и после этого начнется воспроизведение. На основе видеозаписи будет создано до двух фрагментов в замедленном режиме.





Чтобы отредактировать фрагмент, записанный в замедленном режиме, коснитесь значка редактирования (✎) → значка скорости (⚙️) и перетащите ползунок редактирования фрагмента влево или вправо.





Режим «Гиперлапс»

Записывайте сюжеты, например движущихся людей или проезжающих автомобилей, и просматривайте их в качестве видеозаписей с ускоренным воспроизведением.

- 1 В списке режимов съемки выберите пункт **ЕЩЕ** → **ГИПЕРЛАПС**.
- 2 Коснитесь значка скорости () и выберите параметр частоты кадров.
 - Если для частоты кадров задано значение **AUTO**, частота кадров будет настроена автоматически в соответствии со скоростью смены сюжетов.
 - Чтобы добиться эффекта звездного следа, выберите частоту кадров с помощью значка «ночь в триста раз быстрее» () и коснитесь значка «звездного следа» ()
- 3 Коснитесь значка начала записи (), чтобы начать запись.
- 4 Коснитесь значка остановки записи (), чтобы прекратить запись.

 Функцию ночного гиперлапса можно использовать, коснувшись значка скорости () → значка «ночь в пятнадцать раз быстрее» () или значка «ночь в сорок пять раз быстрее» () в параметрах съемки. Эта функция отлично подходит для создания таких эффектов, как следы света от фонарей автомобилей, в результате чего снимки получаются динамичными.

Настройка параметров камеры

На экране предварительного просмотра коснитесь значка быстрых функций управления () → значка настроек (). Доступные параметры зависят от режима съемки.

Смарт-функции

- **Сканирование:** сканирование документов, текста или QR-кодов с экрана предварительного просмотра.
- **Рекомендации по снимкам:** включение рекомендаций для получения оптимальной композиции снимка после определения положения и угла объекта.
- **Улучшение фото**
 - **Приоритет качества / Сбалансированный / Приоритет скорости:** выбор параметра качества.
 - **Определение окружения:** автоматическое изменение цветовых настроек и применение оптимального эффекта в зависимости от объекта или сюжета съемки.
- **Пользовательские фильтры:** создание собственного фильтра, используя изображение с нужным цветовым тоном из приложения **Галерея**.

Фотографии



- **Формат фото:** выбор параметров сохранения фото.
 - **Сжатие фото:** съемка фото в формате HEIF (высокоэффективный формат графических файлов).
 - **Профессиональный формат изображений:** выбор формата файлов для сохранения снимков, снятых в профессиональном режиме. В формате JPEG фотографии сжимаются, занимая меньше места в памяти устройства. RAW-файлы (формат файла DNG) сохраняют все данные фотографии без сжатия для получения наилучшего качества снимка но занимают больше места в памяти. При выборе пункта **Формат RAW и JPEG** каждая фотография сохраняется в двух форматах — DNG и JPG.
- **Водяной знак:** добавление водяного значка на изображения.
- **Анимированные видео:** запись короткого видео, начиная за несколько секунд до нажатия на кнопку камеры, или в то же время начиная за несколько секунд до нажатия и заканчивая спустя несколько секунд после него. Можно также настроить параметры обратной связи аудио.

Видео

- **Формат видео**
 - **HEVC (высокоэффективное кодирование) / H.264 (наибольшая совместимость):** выбор формата видео.
 - **Видео с высоким битрейтом:** увеличение битрейта видео. При использовании этой функции размер файла может быть больше, чем в обычном режиме записи.
 - **HDR:** добавление пункта HDR на экране предварительного просмотра.
 - **Log:** добавление пункта log-видео на экране предварительного просмотра.
 - **APV:** добавление пункта APV на экране предварительного просмотра. При включении этой функции можно записывать и редактировать видео кинематографического качества с помощью кодека Advanced Professional Video (APV).
-  Видео в формате HEVC могут не воспроизводиться на других устройствах и не публиковаться в интернете.
 - В некоторых режимах съемки запись видео в формате HEVC не поддерживается.
 - Для корректного воспроизведения видео HDR устройство должно поддерживать технологию HDR.
- **Автонастройка частоты кадров:** запись более ярких видео в условиях низкого освещения путем автоматической оптимизации частоты кадров.
- **Стабилизация видео:** включение стабилизации изображения для уменьшения или устранения размытия, которое появляется из-за дрожания камеры во время записи видео.

- **Двойная запись:** изменение параметра сохранения при двойной записи.
- **Параметры аудио**
 - **Фокусировка микрофона:** запись звука с увеличенным уровнем громкости с направления, на которое наведен зум.
 - **Аудиозапись 360:** запись видео с более реалистичным 3D-звуком при использовании Bluetooth-наушников, поддерживающих функцию записи окружающего звука (360).
 - **Воспроизведение аудио:** бесперебойное воспроизведение мультимедиа во время записи видео. Воспроизведение мультимедиа приостановится при включении функции записи окружающего звука (360).
- **Сохранить во внешнем хранилище:** сохранение видео во внешнее подключенное хранилище.

Общие

- **Отслеживающий автофокус:** отслеживание выбранного объекта съемки и автоматическая фокусировка на нем. При выборе объекта на экране предварительного просмотра устройство сфокусируется на объекте, даже если он движется, или положение камеры меняется.
 -  Отслеживание объекта может не сработать при следующих условиях:
 - Объект съемки слишком большой или слишком маленький.
 - Объект перемещается слишком интенсивно.
 - Съемка выполняется в темном месте или при освещении сзади.
 - Совпадают окраска или фактура объекта и фона.
 - На объекте есть горизонтальный узор, например, на шторах.
 - Камера сильно дрожит.
 - Высокое разрешение видео.
 - При приближении или удалении с помощью оптического зума.
- **Направляющие для композиции:** вывод подсказок в видеоискателе для облегчения компоновки кадра при выборе объектов съемки.
- **Геотеги:** добавление тега GPS к снимку.
 -  Сила GPS-сигнала может снизиться, если устройство используется в местах, где прием сигнала затруднен, например между зданиями или в низинах, а также при плохой погоде.
 - При загрузке снимков в интернет в них могут оставаться сведения о ваших координатах. Чтобы этого избежать, отключите функцию тегов местоположения.

- **Селфи как в предпросмотре:** сохранение фотографий или видео без зеркального отражения так, как они отображаются на экране предварительного просмотра при съемке с помощью фронтальной камеры.
- **Пров. по предпросм. вверх/вниз:** выбор действия, выполняемого при проведении вверх или вниз по экрану предварительного просмотра.
- **Способы съемки**
 - **Нажмите кнопки громкости, чтобы:** съемка фото или видео, управление зумом или изменение уровня громкости с помощью кнопки регулирования громкости.
 - **Голосовое управление:** съемка фото или запись видео с помощью голосовых команд.
 - **Плавающая кнопка:** добавление другой перемещаемой кнопки на экране для съемки фото.
 - **Показ ладони:** показ ладони во фронтальную камеру для съемки селфи или начала записи видео.
- **Сохраняемые параметры:** восстановление последних использованных настроек, таких как режим съемки, при открытии камеры.
- **Вибрационная обратная связь:** вибрация устройства в определенных ситуациях, например, при касании кнопки камеры.
- **Camera Assistant:** загрузка приложения **Camera Assistant** и изменение дополнительных настроек камеры.

Конфиденциальность

- **Разрешения:** доступ к разрешениям, необходимым для использования приложения камеры.
- **Сброс настроек:** сброс настроек камеры.
- **О приложении “Камера”:** проверка версии приложения камеры и просмотр правовой информации.
- **Свяжитесь с нами:** задайте вопросы или получите ответы на наиболее часто задаваемые вопросы.



Доступность некоторых функций зависит от модели.

Галерея

Введение

Просматривайте изображения и видео, сохраненные на устройстве. Можно также группировать изображения и видео по альбомам или создавать истории.

Работа с Галереей

Откройте приложение **Галерея**.

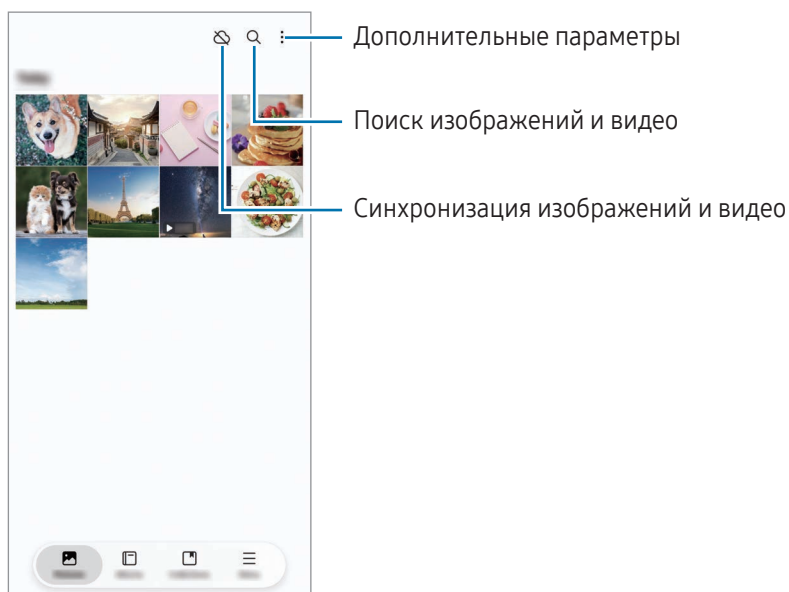

Просмотр изображений

Откройте приложение **Галерея** и выберите изображение. Чтобы просмотреть другие файлы, проведите по экрану влево или вправо.



Восстановление изображений

Качество тусклых, размытых изображений с низким разрешением можно улучшить.

- 1 Откройте приложение **Галерея** и выберите изображение.
- 2 Проведите по экрану вверх и выберите пункт **Улучшить**.
Можно будет увидеть результат до и после обработки.
- 3 Коснитесь значка сохранения (**↓**), чтобы сохранить обработанное изображение.

Извлечение объектов с изображений

Отделение объекта от фона и его извлечение. Извлеченное изображение можно скопировать или использовать различными способами, например, сохранить его как стикер или самостоятельное изображение.

- 1 Откройте приложение **Галерея** и выберите изображение или видео.
- 2 Коснитесь и удерживайте объекта, который нужно извлечь, а затем выберите нужный параметр. При выборе изображения, сделанного с помощью функции динамического фото, появится функцию **Сохранить в GIF**. Чтобы сохранить извлеченное изображение как GIF, выберите пункт **Сохранить в GIF**.



В видео эта функция работает только при приостановлении воспроизведения.

Обрезка увеличенных изображений

- 1 Откройте приложение **Галерея** и выберите изображение.
- 2 Разведите два пальца в области, которую нужно сохранить, и коснитесь значка быстрой обрезки (). Обрезанная область будет сохранена в виде файла.

Просмотр видеозаписей

Откройте приложение **Галерея** и выберите видеозапись для просмотра. Чтобы просмотреть другие файлы, проведите по экрану влево или вправо.

Чтобы использовать другие параметры во время воспроизведения, коснитесь значка дополнительных параметров (⋮) → **Открыть в видеоплеере**.



Проведите вверх или вниз с левой стороны экрана воспроизведения, чтобы отрегулировать яркость, или проведите вверх или вниз с правой стороны экрана воспроизведения, чтобы отрегулировать громкость.

Для перемотки назад или вперед проведите влево или вправо по экрану воспроизведения.

Просмотр более ярких и четких видео

Увеличьте яркость экрана, чтобы сделать цвета более насыщенными при воспроизведении видео.

Откройте **Настройки** и выберите пункт **Дополнительные функции** → **Яркость видео** → **Высокая**.



- Эта функция доступна только в некоторых приложениях.
- При использовании этой функции заряд аккумулятора будет расходоваться быстрее.

Альбомы

Откройте приложение **Галерея**, выберите пункт **Альбомы** → значок создания (+), а затем выберите тип альбома.

- **Альбом**: создание новых альбомов и добавление изображений и видео вручную.
- **Автоматический альбом**: создание альбомов, которые автоматически собирают изображения с выбранными людьми.
- **Группа**: создание группы связанных объектов.
- **Общий альбом**: создание альбомов, которыми можно делиться с другими пользователями.
- **Общий семейный альбом**: создание альбомов, которыми можно делиться с членами своей семьи.



Доступность некоторых функций зависит от региона или модели.

Коллекции

Изображения и видео будут автоматически отсортированы по категориям «Истории», «Скриншоты», «Люди», «Места» и «Документы».

Откройте приложение **Галерея**, выберите пункт **Коллекции**, а затем выберите нужную коллекцию. Если нужно изменить категории, отображаемые на экране, или изменить порядок категорий, выберите пункт **Редактировать коллекции**.

Удаление фото и видео

Откройте приложение **Галерея**, коснитесь и удерживайте изображение, видео или альбом, который нужно удалить, а затем выберите пункт **Удалить**.

Использование функции корзины

Удаленные изображения и видео временно помещаются в корзину. Файлы будут удалены по истечении определенного периода.

Чтобы открыть файлы в корзине, откройте приложение **Галерея** и выберите пункт **Меню** → **Корзина**. Чтобы восстановить файлы, выберите пункт **Выбрать**, выберите файлы, а затем выберите пункт **Восстановить**.

Bixby

Bixby — это пользовательский интерфейс, который делает использование устройства еще более комфортным. Для Bixby можно произнести любой запрос. Bixby запустит необходимую функцию или покажет запрашиваемую информацию.

Для получения дополнительных сведений посетите веб-сайт www.samsung.com/bixby.



Приложение Bixby доступно только на некоторых языках и может быть недоступно в определенных регионах.

Пробуждение Bixby

Нажав и удерживая боковую кнопку, можно произнести запрос для Bixby. Чтобы использовать эту функцию, откройте **Настройки** и выберите пункт **Дополнительные функции** → **Боковая кнопка** → **Длинное нажатие** → **Bixby**.

Можно также произнести фразу пробуждения, например, «Hi, Bixby» или «Bixby», а затем — свой запрос.

Настройка фразы пробуждения

- 1 Откройте **Настройки** и выберите пункт **Дополнительные функции** → **Bixby** → **Регистрация голоса**.
- 2 Выберите нужную фразу пробуждения в области **Пробуждение голосом**.



При первом запуске этого приложения, а также после сброса настроек следуйте инструкциям на экране для завершения начальной настройки.

Несколько окон

(Одновременное использование нескольких приложений)

Приложения могут запускаться одновременно в представлении разделенного экрана, а несколько приложений могут открываться во всплывающих окнах.

 Некоторые приложения не поддерживают эту функцию.

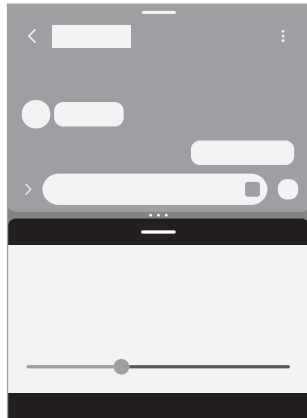

Режим разделенного экрана

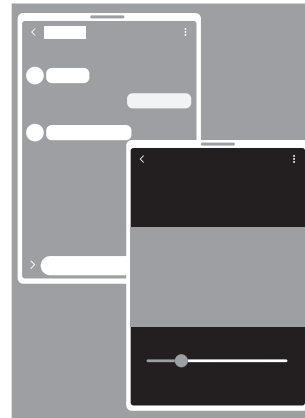

Всплывающее окно

Запуск нескольких окон

- Кнопка «Последние»

Нажмите кнопку «Последние» (|||), коснитесь значка приложения, а затем выберите пункт **Разделить экран** или **Открыть во всплывающем окне**.

- Проведение по экрану

Откройте **Настройки**, выберите пункт **Дополнительные функции** → **Режим нескольких окон**, а затем коснитесь переключателя **Режим разделенного экрана** или **Режим всплывающего окна**, чтобы включить соответствующую функцию.



- Перетащите круги (• • •) между окнами приложений, чтобы отрегулировать размер окон.
- Коснитесь кругов (• • •) между окнами приложений и перетащите значок добавления пары приложений (☆). Приложения, которые используются в режиме разделенного экрана, будут сохранены в качестве пары приложений.
- Перетащите маркер нескольких окон (—) в новое местоположение, чтобы переместить окно приложения.
- Если коснуться маркера нескольких окон (—), появятся доступные меню.

Samsung Internet

Просматривайте веб-страницы в интернете для поиска информации и добавляйте избранные страницы в закладки для удобного доступа.

- 1 Откройте приложение **Интернет**.
- 2 Введите веб-адрес или ключевое слово и затем выберите пункт **Перейти**.

Если панель инструментов не отображается, плавно смахните по экрану вниз.

Для быстрого переключения между вкладками коснитесь значка вкладок (☰) или проведите влево или вправо по полю адреса.

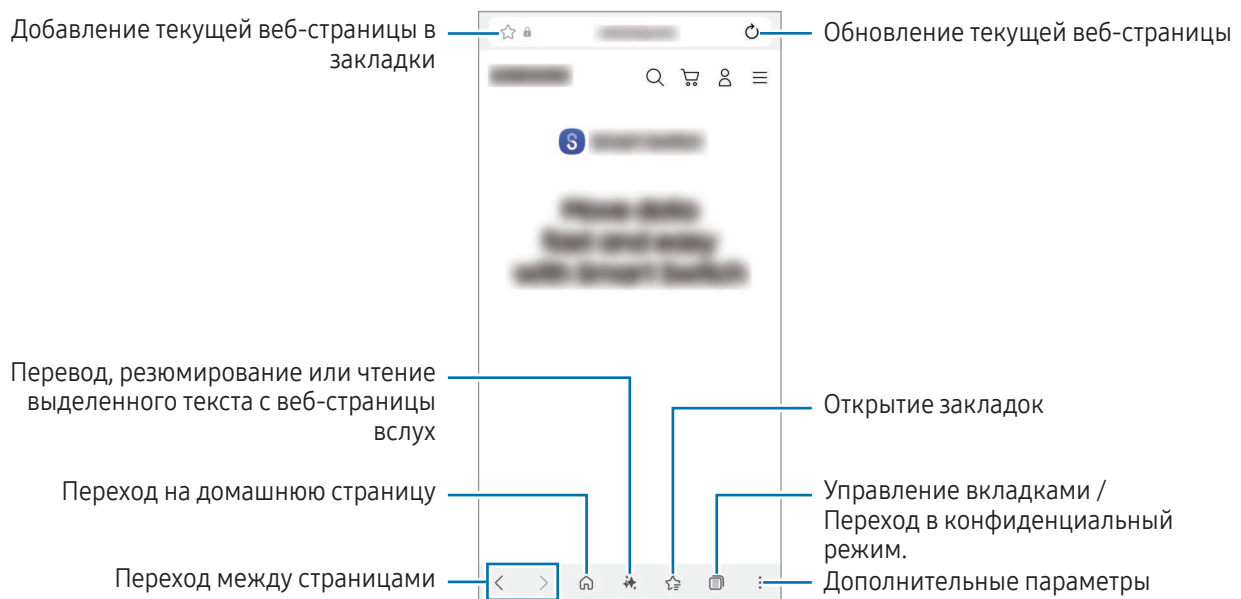

Конфиденциальный режим

Если установлен пароль конфиденциального режима, другие пользователи не смогут получить доступ к вашей истории поиска, истории браузера, закладкам и сохраненным страницам.

- 1 Коснитесь значка вкладок (☰) → значка включения конфиденциального режима (👁️).
- 2 Коснитесь переключателя **Блокировка секретного режима**, чтобы включить соответствующую функцию, выберите пункт **Начать**, а затем задайте пароль конфиденциального режима. В конфиденциальном режиме цвет панелей инструментов изменится. Чтобы отключить конфиденциальный режим, коснитесь значка вкладок (☰) → значка вкладок (☰).

Samsung Health

Приложение Samsung Health помогает следить за здоровьем и физической формой. Ставьте перед собой цели по улучшению своего физического состояния, отслеживайте их достижение, а также следите за своим общим состоянием здоровья и физической формой. Кроме того, количество пройденных шагов можно сравнивать с достижениями других пользователей Samsung Health и получать советы о здоровом образе жизни.

Откройте приложение **Health**. Для получения дополнительных сведений посетите веб-сайт www.samsung.com/samsung-health.

Samsung Notes

Введение



Создавайте заметки путем ввода текста с клавиатуры, а также написания или рисования на экране от руки. Кроме того, в заметки можно добавлять изображения или записи голоса.

 Доступность некоторых функций зависит от модели.

Создание заметок

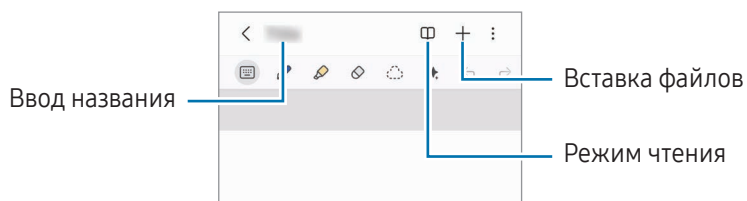
- 1 Откройте приложение **Notes**, коснитесь значка создания () и создайте заметку.



- 2 По завершении создания заметки коснитесь кнопки «Назад» () , чтобы сохранить заметку. Если нужно сохранить заметку в другом файловом формате, коснитесь значка дополнительных параметров () → **Сохранить как**.

Удаление заметок

Коснитесь заметки, которую нужно удалить, и удерживая ее выберите пункт **Удалить**.

Синхронизация примечаний

Если выполнен вход в одну и ту же учетную запись Samsung, то заметки можно будет просматривать и редактировать на всех устройствах.

Откройте приложение **Notes**, коснитесь значка списка навигации (☰) → значка настроек (⚙️), а затем коснитесь переключателя **Синхронизация с Samsung Cloud**, чтобы включить соответствующую функцию.

Создание рукописных заметок

На экране составления заметки нарисуйте или напишите от руки.

Заметку будет проще написать, если увеличить экран разведением двух пальцев в стороны.

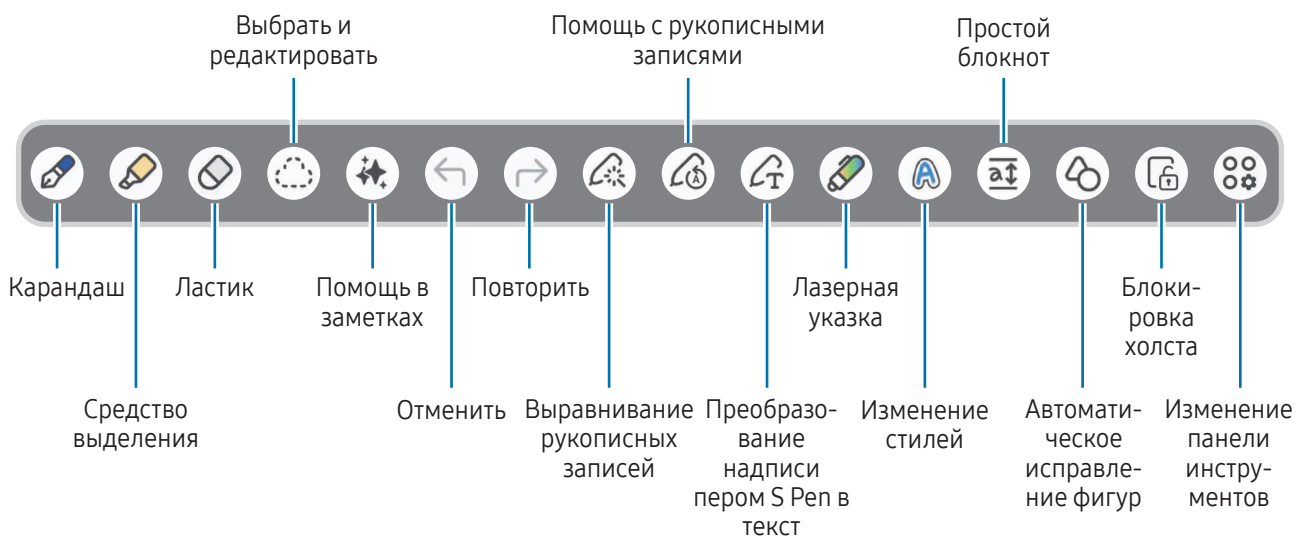

Если ввод с помощью пальца не работает в модели с поддержкой S Pen, коснитесь значка дополнительных параметров (⋮) → **Включение рисования пальцами**.

Использование ластика

Чтобы стереть рукописную надпись в заметке, коснитесь значка режима стирания (🧼) и выберите область, которую нужно стереть. Также можно выбрать область при нажатой кнопке S Pen.



Чтобы изменить тип ластика, коснитесь значка режима стирания (🧼) еще раз.

- **Штриховой корректор:** стирание выбранной линии.
- **Корректор областей:** стирание только выбранной области. Размер ластика можно отрегулировать путем перетаскивания ползунка регулировки размера.

Иногда даже с маленьким ластиком не удастся точно стереть желаемое место.

Редактирование заметок, написанных от руки

Редактирование заметок, написанных от руки, с помощью различных параметров редактирования, таких как вырезание, перемещение или изменение размера.

- 1 Если заметка содержит элементы, написанные от руки, коснитесь значка режима выбора ().
Чтобы изменить форму выделения, коснитесь значка режима выбора () еще раз.
- 2 Коснитесь или обведите линией введенные данные, чтобы выбрать их.
 - Чтобы переместить введенные данные в другое место, сначала нужно их выбрать, а затем перетащить в нужное место.
 - Чтобы изменить размер выбранной области, коснитесь введенных данных и перетащите угол отобразившейся рамки.
- 3 Введенные данные можно отредактировать с помощью доступных параметров.

Выравнивание рукописных записей или преобразование в текст

Чтобы выровнять рукописные записи или наброски по горизонтали, коснитесь значка обработки рукописного текста () → **Выровнять рукописный ввод**.

Чтобы заменить рукописный ввод на преобразованный текст, коснитесь значка обработки рукописного текста () → **Преобразование в текст**. Когда появится экран предварительного просмотра, выберите пункт **Добавить в**, а затем выберите нужный пункт.

Чтобы рукописные записи заменялись текстом сразу, коснитесь значка преобразования заметок S Pen в текст () , а затем напишите на экране пером S Pen.

Изменение стилей

Вы можете изменить стиль рукописного ввода и рисунков.

После написания или рисования на экране дважды коснитесь значка изменения стиля () и выберите нужный цвет или толщину линий. Затем коснитесь в нужном месте, чтобы изменить стиль.

Использование простого блокнота

На экране составителя заметок коснитесь значка блокнота (). Поле ввода увеличивается и принимает вид простого блокнота.

Автоматическое исправление фигур

Коснитесь значка автоматического исправления фигур () и нарисуйте фигуру. Фигура будет исправлена.

Запись голоса в заметки

Записывайте голос во время создания заметки и тогда контент будет синхронизирован с записью.

На экране составления заметки коснитесь значка вставки (+) → **Запись голоса** и создайте заметку.

Выберите заметку из списка, а затем коснитесь значка открытия диктофона (🎤) → значка воспроизведения (▶), чтобы воспроизвести запись. Тогда созданный во время записи контент будет отображаться на экране одновременно с воспроизведением записи.

Закрепление заметки на главном экране

Закрепите заметку на главном экране, чтобы быстро получить к ней доступ или изменить ее.

- 1 Откройте приложение **Notes**.
- 2 Выберите заметку и коснитесь значка дополнительных параметров (⋮) → **Добавить в** → **Главный экран** → **Добавить**.
Заметка добавляется на главный экран.

Закрепление контента

В заметку можно добавить контент, например, ссылку на веб-страницу или изображение.

- 1 Если во время использования приложения **Samsung Internet** или **Галерея** необходимо закрепить какой-либо контент, откройте приложение **Notes** в режиме разделенного экрана или во всплывающем окне. Дополнительная информация о режиме разделенного экрана или всплывающем окне представлена в разделе [Несколько окон](#).

Можно также дважды коснуться экрана, нажав и удерживая кнопку S Pen, или открыть панель управления жестами и выбрать пункт **Создать заметку**.

Внизу экрана составления заметки появятся доступные параметры.

- 2 Выберите нужный параметр.

Samsung Members

Приложение Samsung Members предлагает услуги поддержки покупателей, такие как диагностика неполадок устройств, и позволяет пользователям направлять вопросы и отчеты об ошибках. С его помощью можно также делиться информацией с другими участниками сообщества пользователей устройств Galaxy или получать самые последние новости и советы. Приложение Samsung Members помогает решать любые проблемы, которые могут возникнуть у пользователя в процессе использования устройства.

Откройте приложение **Members**.

В случае появления вопросов при использовании других приложений Samsung, откройте меню настроек приложения и выберите параметр контакта.

- **Поиск:** официальная информация от Samsung, например о запуске продуктов Galaxy и новостные рассылки.
- **Сообщество:** общение с другими пользователями Galaxy на различные темы и обмен информацией с ними.
- **Поддержка:** услуги службы поддержки покупателей, такие как обратная связь или диагностика по телефону, которые помогут проверить, правильно ли работает устройство.



Доступные функции зависят от версии программного обеспечения устройства, версии приложения или модели.

Samsung Kids

Можно ограничить доступ детей к определенным приложениям, задать время использования и изменить настройки, чтобы дети могли наслаждаться использованием устройства в безопасной среде.

Откройте **Настройки** и выберите пункт **Приложения** → **Samsung Kids** → **Открыть**. При первом запуске приложения Samsung Kids, а также после сброса настроек следуйте инструкциям на экране для завершения настройки.

Выберите нужные приложения на экране Samsung Kids.



Выбранный метод блокировки и созданный PIN-код будут использоваться при включении функции **Родительский контроль** или закрытии приложения Samsung Kids.

Использование функций родительского контроля

Можно изменять настройки Samsung Kids и просматривать историю использования.

На экране Samsung Kids коснитесь значка дополнительных параметров (⋮) → **Родительский контроль** и введите код разблокировки.

Закрытие Samsung Kids

Чтобы закрыть приложение Samsung Kids, нажмите кнопку «Назад» (<) или коснитесь значка дополнительных параметров (⋮) → **Закрыть Samsung Kids**, после чего введите код разблокировки.

Samsung Global Goals

Глобальные цели, установленные Генеральной Ассамблеей Организации Объединенных Наций в 2015 году, заключаются в стремлении создать устойчиво развивающееся общество. Эти цели способны положить конец бедности, побороть неравенство и остановить климатические изменения.

Узнайте больше о глобальных целях и присоединяйтесь к движению за лучшее будущее с приложением Samsung Global Goals.

Samsung TV Plus

Выбирайте каналы как на телевизоре и наслаждайтесь различным видеоконтентом бесплатно.

Откройте приложение **TV**.



Доступность этого приложения зависит от оператора связи или модели.

Samsung Find

Устройство можно найти, даже если оно не подключено к сети. Можно также делиться местоположением с выбранными людьми.

Откройте приложение **Find**.

Samsung Shop

Samsung Shop — это мобильный сервис покупок от Samsung. Получайте предложения или информацию о продуктах и услугах Samsung и партнеров.

Откройте приложение **Samsung Shop**.



Доступность этого приложения зависит от оператора связи или модели.

Samsung News

Читайте заголовки и последние новости из различных источников. Выбирайте интересующие темы и источники и следите за ними.

Samsung News можно запустить одним из следующих способов:

- Откройте приложение **Новости**.
- Проведите вправо на главном экране. Если экран Samsung News не появляется, откройте **Настройки** и выберите пункт **Главный экран** → **Добавить СМИ на главный экран** → **Samsung News**. Можно также коснуться и удерживать пустую область на главном экране, провести вправо и выбрать пункт **Samsung News**.
- Коснитесь виджета «Новости» на главном экране. Если виджет отсутствует на главном экране, на экране Samsung News коснитесь значка дополнительных параметров (⋮) → **Настройки** → **Добавить виджет на главн. экран** → **Добавить**. Можно также коснуться и удерживать пустую область на главном экране, выбрать пункт **Виджеты** → **Новости**, выбрать виджет, а затем выбрать пункт **Добавить**.



Доступные функции зависят от версии программного обеспечения устройства, версии приложения или модели.

Galaxy Store

Можно покупать или загружать различные приложения, игры, темы или платные услуги.

Откройте приложение **Store**.

 Доступные функции зависят от версии программного обеспечения устройства, версии приложения или модели.

Покупка и загрузка контента

Найдите контент по категории или коснитесь значка поиска (Q), чтобы выполнить поиск по ключевому слову. Затем приобретите или загрузите нужный контент.

Управление приложениями и контентом

На экране Galaxy Store выберите пункт **Меню** → **Мои приложения**. Можно просмотреть приобретенный или загруженный контент и переустановить контент, который был удален с устройства.

Чтобы просмотреть доступные обновления для приложений, выберите пункт **Меню** → **Обновления**. Если нужно выполнить обновление, коснитесь значка обновления (↻) рядом с нужными приложениями или выберите пункт **Обновить все**, чтобы обновить все сразу.

 По умолчанию автоматическое обновление приложений настроено на запуск только при подключении к сети Wi-Fi. Чтобы изменить настройки автообновления, выберите пункт **Меню** → значок настроек (⚙️) → **Автообновление приложений** и выберите нужный параметр.

Добавление способов оплаты или просмотр истории покупок

На экране Galaxy Store выберите пункт **Меню** → **Способы оплаты**, а затем добавьте способ оплаты, например, кредитную карту. Зарегистрированный способ оплаты можно использовать для покупки платного контента в **Galaxy Store**.

Чтобы просмотреть историю покупок, выберите пункт **Меню** → **Чеки**.

Galaxy Wearable

Приложение Galaxy Wearable позволяет управлять носимыми устройствами. При подключении данного телефона к носимому устройству можно изменить его настройки и настройки приложений.

Откройте приложение **Wearable**.

Выберите пункт **Начать**, чтобы подключить телефон к носимому устройству. Для завершения настройки следуйте инструкциям на экране. Дополнительные сведения о подключении и использовании носимого устройства вместе с данным устройством см. в руководстве пользователя носимого устройства.

PENUP (Galaxy S26 Ultra)

PENUP — это социальная сеть для творческих людей, где каждый может поделиться своими творениями, созданными с помощью пера S Pen. Размещайте свои и просматривайте работы других пользователей и получайте полезные советы.

Откройте приложение **PENUP**.

Календарь

Планирование своего расписания посредством внесения в календарь будущих событий.

Откройте приложение **Календарь** и коснитесь значка добавления события (+) или дважды коснитесь даты. Если на дату уже сохранены события или задачи, коснитесь даты, а затем коснитесь значка добавления события (+).

Синхронизация событий с вашими учетными записями

- 1 Откройте **Настройки**, выберите пункт **Учетные записи и архивация** → **Управление учетными записями**, а затем выберите учетную запись, с которой будет выполнена синхронизация.
- 2 Выберите пункт **Синхронизация учетной записи** и коснитесь переключателя **Календарь**, чтобы включить соответствующую функцию.

Чтобы добавить учетные записи для синхронизации, откройте приложение **Календарь** и коснитесь значка списка навигации (☰) → **Управление календарями** → значка дополнительных параметров (⋮) → **Добавить уч. запись**. Затем выберите учетную запись для синхронизации и выполните вход.

Напоминания

Зарегистрируйте запланированные дела в качестве напоминаний и получайте уведомления в соответствии с настроенными условиями.

Откройте **Настройки** и выберите пункт **Приложения** → **Напоминания** → **Открыть**. Появится экран «Напоминания» и на экран приложений будет добавлен значок приложения Напоминания (✓).



- Для получения более точных уведомлений подключите устройство к сети Wi-Fi или мобильной сети.
- Для использования напоминаний о местоположении функция GPS должна быть включена. Напоминания о местоположении могут быть недоступны в зависимости от модели.





Использование напоминаний

Откройте приложение **Напоминания**.



- Чтобы создать напоминание, выберите пункт **Добавить напоминание**.
- Чтобы завершить напоминания, коснитесь значка галочки (○) или выберите напоминание, после чего выберите пункт **Завершить**.
- Чтобы восстановить напоминания, выберите пункт **Завершено**, выберите нужное напоминание, а затем выберите пункт **Восстановить**.
- Чтобы удалить напоминание, выберите ненужное и выберите пункт **Удалить**.

Звукозапись

Записывайте голос или воспроизводите записи голоса.

- 1 Откройте приложение **Звукозапись**.
- 2 Нажмите кнопку записи () , чтобы начать запись. Говорите в микрофон.
 - Нажмите кнопку паузы () , чтобы приостановить запись.
 - Чтобы добавить закладку, во время записи голоса коснитесь значка добавления закладки () .
- 3 Коснитесь значка остановки () , чтобы прекратить запись.
- 4 Введите имя файла и выберите пункт **Сохранить**.

Изменение режима записи

Коснитесь значка списка навигации () → значка настроек () → **Режим записи** и выберите режим.

- **Стандартный**: стандартный режим записи.
- **Интервью**: запись звука сверху и снизу устройства с высоким уровнем громкости и с уменьшением громкости звуков по сторонам устройства.

Прослушивание выбранных записей голоса

Во время прослушивания записи интервью в них можно заглушить или включить звук от определенных источников звука.

- 1 Выберите запись голоса, сделанную в режиме интервью.
- 2 Чтобы заглушить определенный источник звука, выберите пункт **ВКЛ.** на соответствующей дорожке, чтобы заглушить звук.
Значок изменится на **ВЫКЛ.** и звук будет заглушен.

Мои файлы

(Доступ к файлам и управление ими)

Доступ к сохраненным на устройстве файлам и управление ими.

Откройте приложение **Мои файлы**.

Чтобы найти ненужные данные и освободить пространство во встроенной памяти устройства, выберите пункт **Управление хранилищем**.

Для поиска файлов или папок выберите пункт **Поиск**.

Часы





Установка будильника, проверка текущего времени в основных городах мира, отсчет времени или установка таймера.

Откройте приложение **Часы**.

Калькулятор

Простые арифметические операции и научные вычисления.

Откройте приложение **Калькулятор**.

-  : открытие журнала калькулятора. Чтобы очистить журнал, выберите пункт **Очистить журнал**. Чтобы закрыть панель журнала калькулятора, коснитесь значка клавиатуры ().
-  : инструмент преобразования единиц измерения. Можно конвертировать различные единицы измерения, например единицы площади, длины или температуры, в другие единицы измерения.
-  : научный калькулятор.

Погода

Можно просматривать информацию о погоде в текущем местоположении или определенных местоположениях.



- Чтобы получать информацию о погоде для текущего местоположения, необходимо включить функцию GPS и разрешить приложению погоды собирать и использовать данные текущего местоположения.
- Для получения точной информации о погоде, необходимо разрешить приложению «Погода» доступ к данным местоположения.
- Доступные функции зависят от версии программного обеспечения устройства, версии приложения или модели.

Запуск приложения «Погода»

Приложение «Погода» можно запустить одним из следующих способов:

- Коснитесь виджета погоды на главном экране. Если виджет погоды отсутствует на экране, коснитесь и удерживайте пустую область на главном экране, выбрать пункт **Виджеты** → **Погода**, выбрать виджет, а затем выбрать пункт **Добавить**.
- Откройте приложение **Погода**. Если значок приложения не отображается на экране, выберите пункт **Поиск** на экране приложений, выполнить поиск по слову **Погода**, а затем откройте приложение. Если нужно добавить значок приложения на экран приложений, на экране погоды коснитесь меню «Погода» и значка списка городов (☰) → значка дополнительных параметров (⋮) → **Настройки**, а затем коснитесь переключателя **Показывать “Погода” в списке прилож.**, чтобы включить соответствующую функцию.

Использование основных функций

- Чтобы добавить местоположения, для которых нужно получать погоду, коснитесь значка поиска (Q) на экране погоды.
- Чтобы задать основное местоположение для отображения в виджете, коснитесь и удерживайте виджет, затем выберите пункт **Настройки**. Затем выберите пункт **Изменить**, выберите местоположение, а затем — **Сохранить**.
- Чтобы получать индивидуальные прогнозы в соответствии с режимом сна, активностью и другими условиями, на экране погоды коснитесь меню «Погода» и значка списка городов (☰) → значка дополнительных параметров (⋮) → **Настройки**, а затем коснитесь переключателя **Служба персонализации**, чтобы включить соответствующую функцию.

Gaming Hub

Gaming Hub содержит загруженные игры в одном месте. Можно просматривать популярные игры разных жанров и следить за последними тенденциями. Также можете играть в игры, не устанавливая их на устройство, с помощью функции Instant Plays.

Откройте приложение **Gaming Hub**.



Доступные функции зависят от версии программного обеспечения устройства, версии приложения или модели.

Загруженные игры

Игры, загруженные из **Google Play** и **Galaxy Store**, будут автоматически отображены на экране приложения Gaming Hub. Можно также загрузить игры из Gaming Hub, коснувшись игр со значком загрузки (↓) на них.

На экране Gaming Hub выберите нужную игру.

Если нужных игр нет, выберите пункт **Мои игры** → коснитесь значка дополнительных параметров (⋮) → **Добавить игры**.

Чтобы добавить в закладки контент, который часто используется во время игр, например изображения или приложения, на экране Gaming Hub коснитесь значка дополнительных параметров (⋮) → **Закладки** → значка добавления в закладки (+).

Игры Instant Plays

На экране Gaming Hub выберите игру со значком Instant Plays (⚡) на ней.

Просмотр событий

На экране Gaming Hub коснитесь значка событий (🎁). Можно просматривать уведомления о различных событиях, связанных с играми, и эксклюзивных преимуществах для пользователей Galaxy Store.

Game Booster

(Настройка игровой среды)



Game Booster позволяет играть в игры в более оптимизированной среде. Можно пользоваться приложением Game Booster во время игр.

Чтобы открыть панель приложения для ускорения игр Game Booster во время игры, коснитесь значка Game Booster (🚀) внизу экрана. Если значок не отображается, проведите от нижнего края экрана вверх, чтобы отобразить его.

Использование параметров Game Booster

Откройте панель Game Booster и используйте следующие параметры. Можно также просмотреть состояние системы устройства вверху панели Game Booster.

- **Производительность:** высокая производительность в играх. При использовании этого режима устройство может нагреваться из-за повышенного расхода заряда аккумулятора.
- **Сбалансированный:** баланс между производительностью и временем работы от аккумулятора.
- **Экономия энергии:** экономия заряда аккумулятора во время игр.
- **Игровой режим:** включение или выключение настроенного игрового режима.
- **Системный монитор:** отображение монитора система на экране.
- **Плавающее меню:** отображение плавающего меню с ярлыками на часто используемые параметры на экране. Плавающее меню появляется после закрытия панели Game Booster. Чтобы изменить ярлыки в меню, коснитесь и удерживайте плавающее меню.
- **Улучшение касаний:** увеличение чувствительности экрана, чтобы улучшить отклик на касания во время игр.
- **Защита от касаний:** блокировка сенсорного экрана во время игры. Для разблокировки экрана перетащите значок блокировки в любом направлении.
- **Снимок экрана:** создание снимков экрана.
- **Запись:** запись сеансов игры. Чтобы остановить запись, коснитесь значка остановки (■).
- **Блок. навигационные кнопки:** скрытие кнопок на навигационной панели. Чтобы показать кнопки, коснитесь значка блокировки кнопок навигации (🔒) на панели навигации.

- **Блокировать боковую панель:** скрытие маркера боковой панели на время игр.
- **Блокировать автом. яркость:** отключение автоматического регулирования яркости экрана на время игр.
- **Блокировать Vixby:** отключение Vixby на время игр.
-  : изменение параметров и списка приложений для игры во всплывающих окнах.
-  : настройка параметров для функции ускорения игр.



- Доступные параметры зависят от игры.
- Производительность игр может ограничиваться с целью контроля температуры устройства, если она поднимется выше определенного уровня.
- Уровень энергопотребления зависит от игры.

Открытие приложений во всплывающих окнах во время игр

Во время игры приложения можно открывать во всплывающих окнах.

Откройте панель Game Booster и выберите приложение в списке приложений.

SmartThings

С помощью устройства можно управлять интеллектуальной техникой и устройствами Интернета вещей (IoT).

Откройте приложение **SmartThings**. Для получения дополнительной информации выберите пункт **Меню** → **Использование**.

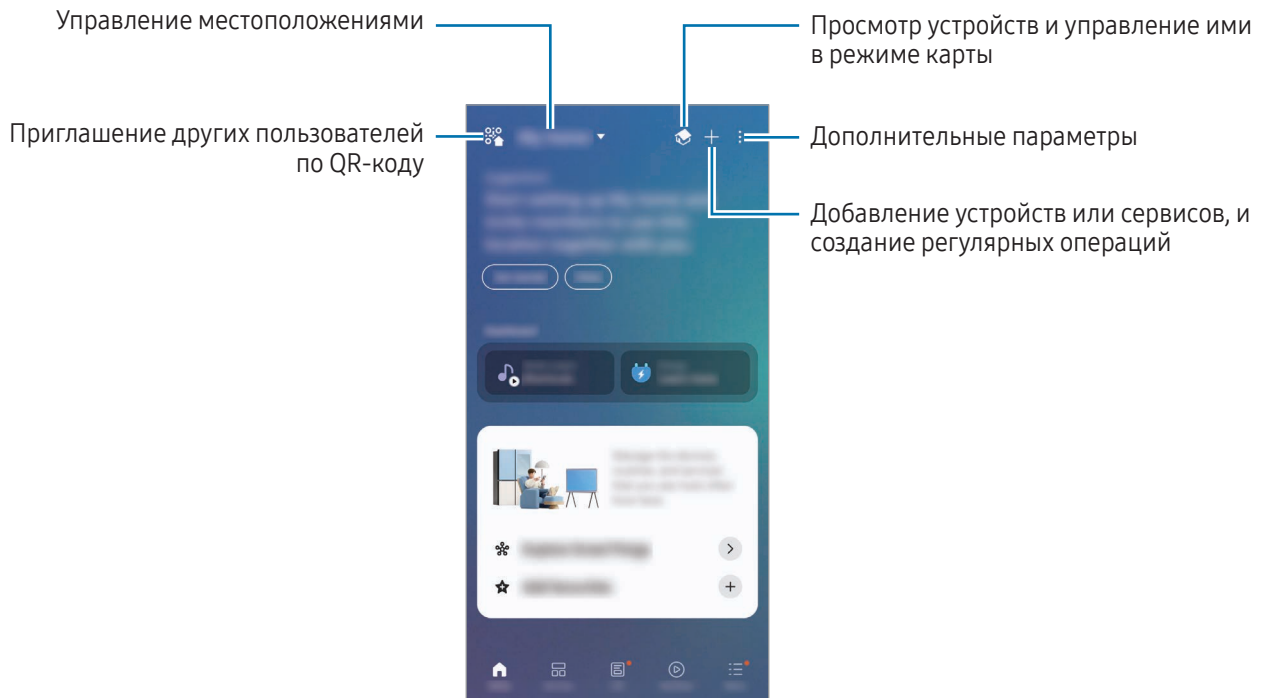

- **Главная**: добавление часто используемых устройств, регулярных операций и сервисов, а также выполнение ими.
- **Устройства**: добавление устройств и управлением ими.
- **Жизнь**: использование различных сервисов, например, просмотр информации о состоянии устройства или энергопотреблении, экономии энергии с помощью режима питания на основе ИИ.
- **Сценарии**: добавление регулярных операций и управление ими.
- **Меню**: просмотр полезной информации, поддерживаемых устройств, инструкций по использованию некоторых функций и др.



- Устройства, которые можно подключить, зависят от региона. Доступность функций зависит от подключенного устройства.
- Проблемы и дефекты подключенных устройств не подпадают под действие гарантии Samsung. В случае возникновения в подключенных устройствах проблем или дефектов, обратитесь к соответствующим производителям.

Обмен содержимым

Отправка содержимого с помощью различных параметров обмена. Ниже указаны примеры обмена изображениями.

- 1 Откройте приложение **Галерея** и выберите изображение.
- 2 Коснитесь значка обмена (↻) и выберите нужный способ обмена.



За отправку файлов через мобильные сети может взиматься дополнительная плата.

Быстрая отправка

Делитесь контентом с устройствами поблизости или со своими контактами.

- 1 Откройте приложение **Галерея** и выберите изображение.
- 2 На другом устройстве откройте **Настройки** и выберите пункт **Подключенные устройства** → **Быстрая отправка** → **Кто может открыть вам доступ** → **Ваши устройства, Контакты** или **Все** → **Готово**.
- 3 Коснитесь значка обмена (↻) → **Быстрая отправка**, а затем выберите устройство, на которое нужно передать изображение.
 - Чтобы поделиться ссылкой с помощью QR-кода, выберите пункт **QR-код или ссылка** и отсканируйте QR-код.
 - Чтобы поделиться контактами, выберите пункт **Отправка файлов контактам**.
 - Чтобы поделиться зашифрованным контентом, коснитесь значка дополнительных параметров (⋮) → **Включить личную отставку**. Общий контент нельзя сохранить и скопировать, а получатель не сможет отправить его другим пользователям.
- 4 Примите запрос на передачу файлов на другом устройстве.

Настройка видимости телефона

Можно выбрать того, кто сможет находить ваш телефон и передавать на него контент.

- 1 Откройте **Настройки** и выберите пункт **Подключенные устройства** → **Быстрая отправка** → **Кто может открыть вам доступ**.
- 2 Выберите функцию.
 - **Никто**: запрет другим пользователям находить ваш телефон.
 - **Ваши устройства**: телефон могут обнаруживать только устройства, на которых выполнен вход в ту же самую учетную запись Samsung или аккаунт Google.
 - **Контакты**: делиться с людьми из списка контактов.
 - **Все**: любые устройства поблизости могут делиться контентом с телефоном.

Music Share

Функция «Обмен музыкой» позволяет с легкостью дать другим устройствам возможность передавать музыку на Bluetooth-динамик, уже подключенный к телефону другого пользователя. Можно также прослушивать одну и ту же музыку в своих наушниках Galaxy Buds и наушниках Galaxy Buds другого пользователя.

Эта функция доступна только на устройствах с поддержкой функции обмена музыкой.

Обмен с Bluetooth-динамиком

На телефоне откройте **Настройки**, выберите пункт **Подключенные устройства** → **Music Share**, а затем коснитесь переключателя, чтобы включить соответствующую функцию.

Следуйте инструкциям на экране, чтобы поделиться Bluetooth-динамиком.

Совместное прослушивание музыки через наушники Galaxy Buds

Музыку на телефоне можно прослушивать через наушники Galaxy Buds вместе с другом.

Эта функция поддерживается только устройствами серии Galaxy Buds.

- 1 Убедитесь, что каждый телефон и пара наушников Galaxy Buds подключены.
Описание подключения см. в разделе [Подключение к другим устройствам Bluetooth](#).
- 2 На телефоне друга откройте **Настройки**, выберите пункт **Подключенные устройства**, а затем коснитесь переключателя **Music Share**, чтобы включить соответствующую функцию.
Можно использовать другие функции, например, чьи устройства могут делиться с вашим, коснувшись значка **Music Share**.
- 3 На своем телефоне откройте панель быстрых настроек и выберите пункт **Вывод медиаданных**.
- 4 В списке обнаруженных устройств выберите наушники Buds друга.
- 5 На телефоне друга примите запрос на подключение.
При воспроизведении музыки через свой телефон ее можно прослушивать вместе с другом через обе пары наушников Galaxy Buds.

Smart View

(Дублирование изображения на экран телевизора)

Просмотр отображаемого на телефоне контента на большом экране при подключении телефона к телевизору или монитору, который поддерживает функцию дублирования экрана.

1 Откройте панель быстрых настроек и выберите пункт **Smart View**.

2 Выберите устройство, на котором будет экран вашего телефона.



При воспроизведении видео с помощью функции Smart View разрешение будет зависеть от модели ТВ.

Передача приложений на экран

При одновременном просмотре личных сообщений или использовании других функций на телефоне, на подключенном экране может отображаться только видео.

Откройте приложение, из которого должно демонстрироваться видео на подключенном экране, а затем коснитесь значка Smart View (📺) → значка видео демонстрации приложения (📱).



Некоторые приложения не поддерживают эту функцию.

Samsung DeX

Если подключить мобильное устройство к внешнему дисплею, например телевизору или монитору, Samsung DeX превращает мобильное устройство в компьютер. При использовании функций Samsung DeX мобильным устройством можно пользоваться одновременно.

Для получения дополнительных сведений посетите веб-сайт www.samsung.com/samsung-dex.



- При запуске или завершении режима Samsung DeX работающие приложения могут закрыться.
- Некоторые приложения или функции могут быть недоступны в режиме Samsung DeX.

Беспроводные подключения к внешним экранам

На мобильном устройстве откройте **Настройки** и выберите пункт **Подключенные устройства** → **Samsung DeX** → **Беспроводное подключение**. Для установки подключения следуйте инструкциям на экране. Некоторые телевизоры и мониторы будут обнаружены, только если на них включена функция дублирования экрана.

Проводные подключения к внешним экранам

Мобильное устройство можно подключить к внешнему дисплею с помощью адаптера HDMI (USB Type-C на HDMI).



Используйте только официально поддерживаемые аксессуары Samsung DeX от компании Samsung. Гарантия не распространяется на проблемы с производительностью и сбои, вызванные использованием не поддерживаемых официально аксессуаров.

Управление экраном Samsung DeX

Управляйте экраном Samsung DeX на внешнем дисплее следующими способами.

- Управление с помощью внешней клавиатуры и мыши

Можно использовать беспроводную клавиатуру/мышь.



Указатель мыши можно настроить таким образом, что он будет переходить с внешнего экрана на экран мобильного устройства. Откройте **Настройки**, выберите **Подключенные устройства** → **Samsung DeX** → **Подключенный экран**, а затем выберите пункт **Указатель на экране телефона**, чтобы включить соответствующую функцию.

- Использование мобильного устройства в качестве сенсорной панели

На мобильном устройстве коснитесь значка сенсорной панели () на навигационной панели. Если панель навигации настроена на использование параметра **Жесты проведения**, откройте панель уведомлений и выберите пункт **Телефон будет сенсорной панелью**.

- Экранная клавиатура

При вводе текста для отправки сообщений, создания заметок или выполнения других задач, на экране мобильного устройства автоматически появится экранная клавиатура без необходимости подключения внешней клавиатуры.

Приложения Google

Компания Google предоставляет различные приложения для развлечений, общения в социальных сетях и бизнеса. Для использования некоторых из них может потребоваться учетная запись Google.

Дополнительные сведения о приложениях можно получить в меню справки нужного приложения.

- **Chrome:** поиск различной информации и просмотр веб-страниц.
- **Gmail:** отправка и получение сообщений электронной почты с помощью службы Google Mail.
- **Карты:** определяйте свое местонахождение на карте, ищите места на карте мира и просматривайте адреса различных организаций рядом с вами.
- **YT Music:** наслаждайтесь разнообразной музыкой и видео на YouTube Music. Можно также посмотреть коллекции музыки, сохраненные на устройстве, и прослушать ее.
- **Google TV:** покупайте или берите в прокат видеозаписи, такие как фильмы и ТВ-программы, из **Google Play**.
- **Диск:** сохранение содержимого в облачном хранилище, получение к нему доступа из любого места и обмен им с другими пользователями.
- **YouTube:** просмотр или создание видеозаписей и обмен ими с другими пользователями.
- **Google:** поиск нужной информации в интернете или на устройстве.
- **Meet:** видеовызовы, организация видеосовещаний и участие в них по приглашению.
- **Сообщения:** отправка и прием сообщений на устройстве или компьютере, а также обмен различным содержимым, таким как изображения и видео.
- **Gemini:** чат с Gemini, чтобы использовать различные функции, такие как поиск информации, создание пользовательских изображений или написание контента.



Доступность некоторых приложений зависит от оператора связи или модели.

Настройки

Введение

Настройки устройства можно изменить.

На экране приложений выберите пункт **Настройки**. Можно также открыть панель быстрых настроек и коснуться значка настроек (⚙️).

Чтобы найти настройки по ключевым словам, выберите пункт **Поиск**. Можно также выполнить поиск по настройкам, выбрав тему.

Выполните вход на Galaxy

Войдите в свою учетную запись Samsung и управляйте ею.

На экране настроек выберите пункт **Выполните вход на Galaxy**.

Подключения

Параметры

Измените настройки для различных соединений, таких как Wi-Fi и Bluetooth.

На экране настроек выберите пункт **Подключения**.

- **Wi-Fi:** включение функции Wi-Fi для подключения к сети Wi-Fi и получения доступа в интернет и к другим сетевым устройствам. Дополнительные сведения см. в разделе [Wi-Fi](#).
- **Bluetooth:** благодаря связи Bluetooth можно обмениваться данными и медиафайлами с другими устройствами, поддерживающими технологию Bluetooth. Дополнительные сведения см. в разделе [Bluetooth](#).
- **NFC и бесконтактные платежи:** считывание тегов NFC (связь ближнего поля), содержащих сведения о продуктах. После загрузки необходимых приложений эту функцию можно также использовать для осуществления платежей и покупки билетов на транспорт и различные мероприятия. Дополнительные сведения см. в разделе [NFC и бесконтактные платежи](#).

- **Сверхширокая полоса (UWB):** включение функции UWB.
- **Авиарежим:** отключение всех беспроводных функций устройства. В этом случае можно будет использовать только не связанные с сетью функции устройства.



Соблюдайте правила авиакомпании и инструкции экипажа воздушного судна. В случаях, когда использование мобильного устройства разрешено, всегда пользуйтесь им в автономном режиме.

- **Диспетчер SIM-карт:** активация SIM-карт и изменение настроек SIM-карт. Дополнительные сведения см. в разделе [Диспетчер SIM-карт](#).

- **Мобильные сети:** настройка параметров мобильных сетей.

- **Использование данных:** отслеживание использования данных и настройка параметров ограничения на их использование. Автоматическое выключение мобильной передачи данных в случае превышения указанного ограничения для использованного объема мобильных данных.

Можно включить функцию экономии данных, чтобы некоторые приложения, работающие в фоновом режиме, не передавали и не принимали данные. Дополнительные сведения см. в разделе [Экономия трафика](#).

Приложения можно также настроить на использование только Wi-Fi или только мобильных данных или сразу обеих сетей. Дополнительные сведения см. в разделе [Разрешенные сети для приложений](#).

- **Мобильная точка доступа и модем:** использование телефона в качестве мобильной точки доступа для предоставления другим устройствам доступа к мобильному подключению вашего телефона. Для получения дополнительной информации о мобильной точке доступа см. раздел [Мобильная точка доступа](#).



За использование этой функции может взиматься дополнительная плата.

- **Другие настройки:** изменение настроек других функций. Дополнительные сведения см. в разделе [Другие настройки](#).



Доступность некоторых функций зависит от модели.

Wi-Fi

Включите функцию Wi-Fi, чтобы подключиться к сети Wi-Fi и получить доступ в интернет и к другим сетевым устройствам.

Подключение к сети Wi-Fi

- 1 На экране настроек выберите пункт **Подключения** → **Wi-Fi**, а затем коснитесь переключателя, чтобы включить соответствующую функцию.
- 2 Выберите нужную сеть из списка сетей Wi-Fi.
Для подключения к сетям со значком замка требуется пароль.



- После подключения устройства к сети Wi-Fi оно будет автоматически подключаться к этой сети без запроса пароля каждый раз, когда эта сеть будет доступна. Чтобы устройство не отключалось от сети автоматически, коснитесь значка настроек (⚙️) рядом с сетью, а затем коснитесь переключателя **Подключаться автоматически**, чтобы отключить соответствующую функцию.
- Если не удастся установить подключение к сети Wi-Fi надлежащим образом, перезапустите функцию Wi-Fi на устройстве или беспроводной маршрутизатор.

Обмен паролями сети Wi-Fi

Если пользователю, который подключен к защищенной сети Wi-Fi, отправить запрос на обмен паролем, то к сети можно будет подключиться без ввода пароля. Эта функция поддерживается устройствами, если на обоих из них есть контакты друг друга, и экран другого устройства включен.

- 1 На экране настроек выберите пункт **Подключения** → **Wi-Fi**, а затем коснитесь переключателя, чтобы включить соответствующую функцию.
- 2 Выберите нужную сеть из списка сетей Wi-Fi.
- 3 Выберите пункт **Запросить пароль**.
- 4 Примите запрос на обмен на другом устройстве.
Пароль Wi-Fi будет введен и устройство подключится к сети.

Wi-Fi Direct

С помощью технологии Wi-Fi Direct можно напрямую подключать устройства друг к другу по сети Wi-Fi без использования точки доступа.

- 1 На экране настроек выберите пункт **Подключения** → **Wi-Fi**, а затем коснитесь переключателя, чтобы включить соответствующую функцию.
- 2 Коснитесь значка дополнительных параметров (⋮) → **Wi-Fi Direct**.
Появится список обнаруженных устройств.
Если подключаемое устройство отсутствует в списке, на нем необходимо включить функцию Wi-Fi Direct.
- 3 Выберите устройство для подключения.
Подключение между устройствами будет установлено, когда на втором устройстве будет принят запрос на подключение с помощью Wi-Fi Direct.
Чтобы завершить подключение к устройству, выберите устройство, от которого нужно отключиться, из списка.

Bluetooth

Благодаря связи Bluetooth можно обмениваться данными и медиафайлами с другими устройствами, поддерживающими технологию Bluetooth.

Меры предосторожности при использовании Bluetooth

- Компания Samsung не несет ответственности за потерю, перехват или несанкционированное использование данных, отправленных или полученных по Bluetooth.
- Убедитесь, что вы обмениваетесь данными с надежным устройством, имеющим надлежащий уровень безопасности. Если между устройствами есть препятствия, дальность действия может уменьшиться.
- Некоторые устройства, в частности те, для которых компания Bluetooth SIG не проводила испытаний или которые не были одобрены по результатам таких испытаний, могут быть несовместимы с устройством.
- Запрещается использовать связь Bluetooth в противоправных целях (таких как распространение пиратских копий файлов или незаконный перехват разговоров в коммерческих целях). Компания Samsung не несет ответственности за последствия такого использования связи Bluetooth.

Подключение к другим устройствам Bluetooth

- 1 На экране настроек выберите пункт **Подключения** → **Bluetooth**, а затем коснитесь переключателя, чтобы включить соответствующую функцию.
Появится список обнаруженных устройств.
 - 2 Выберите устройство для сопряжения.
Если подключаемое устройство отсутствует в списке, переведите устройство в режим сопряжения по Bluetooth. См. руководство пользователя подключаемого устройства.
-  Другие устройства смогут обнаруживать ваш телефон до тех пор, пока не будет закрыт экран настроек Bluetooth.
- 3 Для подтверждения примите запрос на подключение по Bluetooth на своем телефоне.
Подключение между устройствами будет установлено, когда на втором устройстве будет принят запрос на подключение по Bluetooth.
Чтобы отменить сопряжение устройств, коснитесь значка настроек (⚙️) рядом с именем устройства, сопряжение с которым нужно отменить, а затем выберите пункт **Разорвать соединение**.

Отправка и получение данных

Множество приложений поддерживают передачу данных по Bluetooth. Можно обмениваться такими данными, как сведения о контактах или файлы мультимедиа, с другими устройствами Bluetooth. Далее приведен пример того, как можно отправить изображение на другое устройство.

- 1 Откройте приложение **Галерея** и выберите изображение.
- 2 Коснитесь значка обмена (↔️) → **Bluetooth**, а затем выберите устройство, на которое нужно передать изображение.
Если подключаемое устройство отсутствует в списке, на нем необходимо включить параметр видимости.
- 3 Примите запрос на подключение Bluetooth на другом устройстве.

NFC и бесконтактные платежи

Телефон может считывать теги NFC (связь ближнего поля), содержащие сведения о продуктах. После загрузки необходимых приложений эту функцию можно также использовать для осуществления платежей и покупки билетов на транспорт и различные мероприятия.

 В устройство встроена антенна NFC. Соблюдайте осторожность при обращении с устройством, чтобы не повредить антенну NFC.

Считывание сведений с тегов NFC

Функция NFC позволяет считывать информацию о продуктах с тегов NFC.

- 1 На экране настроек выберите пункт **Подключения** и коснитесь переключателя **NFC и бесконтактные платежи**, чтобы включить соответствующую функцию.
- 2 Приложите устройство областью антенны NFC на задней панели к тегу NFC.
На экране устройства отобразятся сведения, полученные из тега.

 Убедитесь, что экран устройства включен и разблокирован. В противном случае устройство не сможет считать теги NFC или получить данные.

Осуществление платежей с помощью функции NFC

Перед использованием функции NFC для платежей необходимо зарегистрироваться в службе мобильных платежей. Для регистрации или получения дополнительных сведений об этой службе обратитесь к своему поставщику услуг мобильной связи.

- 1 На экране настроек выберите пункт **Подключения** и коснитесь переключателя **NFC и бесконтактные платежи**, чтобы включить соответствующую функцию.
- 2 Прикоснитесь областью антенны NFC на задней панели устройства к NFC-кардридеру.

Чтобы выбрать приложение для оплаты по умолчанию, на экране настроек выберите пункт **Подключения** → **NFC и бесконтактные платежи** → **Приложение-кошелек по умолчанию**, а затем выберите приложение.

 • В списке сервисов оплаты могут быть указаны не все доступные приложения оплаты.
• В случае обновления приложения для оплаты или установки нового приложения, ранее использованные платежные системы могут не работать должным образом. В этом случае на экране настроек выберите пункт **Подключения** → **NFC и бесконтактные платежи** → **Приложение-кошелек по умолчанию** или **Другие услуги NFC**, а затем выберите приложение вместо обновленного или вновь установленного приложения. Можно также отменить выбор уже выбранного приложения.

Экономия трафика

Можно сократить объем потребляемых данных, сделав так, чтобы некоторые приложения, работающие в фоновом режиме, не передавали и не принимали данные.

На экране настроек выберите пункт **Подключения** → **Использование данных** → **Экономия трафика** и коснитесь переключателя, чтобы включить соответствующую функцию.

При активной функции экономии данных в строке состояния отображается значок экономии данных (.



Чтобы определить приложения, которые могут использовать данные без ограничения, выберите пункт **Приложения с доступом к данным**, после чего выберите приложения.

Разрешенные сети для приложений

Приложения можно настроить на использование только Wi-Fi или только мобильных данных или сразу обеих сетей.

Например, на устройстве можно настроить использование только мобильных данных приложениями, требующими безопасности, или приложениями, работающими с потоковыми данными, которые могут быть отключены. Даже при включенной функции Wi-Fi приложения будут открываться и использовать мобильные данные.

На экране настроек выберите пункт **Подключения** → **Использование данных** → **Разрешенные сети для приложений**. Коснитесь нужного приложения в списке приложений и выберите сеть.



За использование мобильной передачи данных может взиматься дополнительная плата.

Мобильная точка доступа

Используйте телефон в качестве мобильной точки доступа, чтобы предоставить другим устройствам доступ к мобильному подключению вашего телефона.

- 1 На экране настроек выберите пункт **Подключения** → **Мобильная точка доступа и модем** → **Мобильная точка доступа**.
- 2 Коснитесь переключателя, чтобы включить соответствующую функцию.
Можно изменить имя сети, пароль и прочие настройки.
Значок точки доступа () появится в строке состояния.

3 Найдите и выберите ваш телефон в списке сетей Wi-Fi на другом устройстве.

Можно также выбрать пункт **Код QR** на экране мобильной точки доступа и отсканировать QR-код другим устройством.



- Если мобильная точка доступа не найдена, для параметра **Диапазон частот** выберите **2.4 ГГц**, выберите пункт **Дополнительно**, после чего коснитесь переключателя **Скрытая сеть**, чтобы отключить соответствующую функцию.
- Если включить функцию **Автоматический режим точки доступа**, то подключением к мобильным данным телефона можно будет делиться с другими устройствами, на которых выполнен вход в учетную запись Samsung.

Другие настройки

Изменение настроек других функций подключения.

На экране настроек выберите пункт **Подключения** → **Другие настройки**.

- **Поиск устройств поблизости**: автоматический поиск расположенных неподалеку устройств, к которым можно подключиться.
- **Печать**: настройка параметров плагинов принтера, установленных на данном устройстве. Можно выполнить поиск доступных принтеров или добавить принтер вручную для печати файлов. Дополнительные сведения см. в разделе [Печать](#).
- **VPN**: настройка виртуальных частных сетей (VPN) на устройстве для подключения к частной сети учебного заведения или компании.
- **Персональный DNS-сервер**: использование на устройстве частного DNS с повышенной безопасностью.
- **Ethernet**: в случае подключения Ethernet-адаптера можно использовать проводную сеть или изменить настройки сети.
- **Автообновление конфигурации системы**: автоматические изменения конфигурации для обеспечения надлежащей работы функций, требующих подключения к сети.

Печать

Сконфигурируйте настройки для плагинов принтера, установленных на данном устройстве. Можно подключить устройство к принтеру по Wi-Fi или с помощью технологии Wi-Fi Direct и распечатать нужные изображения или документы.



Некоторые принтеры могут быть несовместимы с вашим устройством.

Добавление плагинов принтера

Добавьте плагины для принтеров, к которым необходимо подключить устройство.

- 1 На экране настроек выберите пункт **Подключения** → **Другие настройки** → **Печать** → **Загрузка дополнительного модуля**.
- 2 Выберите плагин принтера и установите его.
- 3 Выберите установленный подключаемый модуль принтера.
Автоматически начнется поиск принтеров, подключенных к той же сети Wi-Fi, что и ваше устройство.
- 4 Выберите принтер для добавления.



Чтобы добавить принтеры вручную, коснитесь значка дополнительных параметров (⋮) → **Добавить принтер**.

Печать содержимого

Во время просмотра контента (изображений или документов) откройте список параметров, выберите пункт **Печать** → значок раскрывающегося списка (▼) → **Все принтеры**, а затем выберите принтер.



Способы печати зависят от типа содержимого.

Подключенные устройства

Изменение настроек подключений устройств.

На экране настроек выберите пункт **Подключенные устройства**.

- **Быстрая отправка:** изменение настроек быстрого обмена. Дополнительные сведения см. в разделе [Быстрая отправка](#).
- **Music Share:** изменение настроек обмена музыкой. Дополнительные сведения см. в разделе [Music Share](#).
- **Аудиотрансляция:** трансляция музыки, голоса или другого аудиоконтента с устройства с помощью стандарта Auracast. Подключив аудиоустройства, совместимые с Bluetooth LE, такие как колонки, наушники или слуховые аппараты, можно прослушивать другие аудиопередачи.
- **Автопереключение наушников:** переключение наушников Galaxy Buds с другого устройства на текущий телефон при совершении вызова или ответе на вызов, воспроизведении мультимедиа и в других случаях. Эта функция работает только в том случае, если на другом устройстве выполнен вход в ту же самую учетную запись Samsung и наушники Galaxy Buds вставлены в уши.
- **Вызовы и SMS на других устройствах:** подключение других устройств, таких как планшеты, к телефону для использования функций вызовов и обмена сообщениями на этих устройствах по номеру, используемому на телефоне. Необходимо войти в одну и ту же учетную запись Samsung на подключенных устройствах и телефоне. Некоторые функции вызовов и обмена сообщениями могут быть недоступны.
- **Продолжение на др. устройствах:** использование приложений и функций телефона на других устройствах, на которых выполнен вход в учетную запись Samsung.
- **Совместный доступ к камере:** камера телефона выступает в качестве веб-камеры планшета или ноутбука Galaxy Book, который находится поблизости. Для использования этой функции на обоих устройствах должен быть выполнен вход в одну и ту же учетную запись Samsung, и на них должны быть включены функции Wi-Fi, Bluetooth и общей камеры.
- **Совместный доступ к хранилищу:** предоставление доступа к файлам на телефоне телефону Samsung, телевизору Samsung, Galaxy Book и другим устройствам. Для использования этой функции на обоих устройствах должен быть выполнен вход в одну и ту же учетную запись Samsung, и на них должны быть включены функции Wi-Fi, Bluetooth и совместное использование хранилища.
- **Связь с Windows:** используйте приложения и просматривайте уведомления с мобильного устройства на компьютере с Windows. Для использования этой функции требуется учетная запись Microsoft. Для получения подробных сведений посетите веб-сайт <https://aka.ms/setuptw>.
- **Несколько устройств:** использование на телефоне мыши и клавиатуры, подключенных к компьютеру Samsung, который поддерживает эту функцию.

- **Samsung DeX:** функциями мобильного устройства можно пользоваться в подобном компьютеру интерфейсе. Дополнительные сведения см. в разделе [Samsung DeX](#).
- **Smart View:** просмотр контента, отображаемого на устройстве, на большом экране при подключении телефона к телевизору или монитору, который поддерживает функцию дублирования экрана. Дополнительные сведения см. в разделе [Smart View](#).
- **Galaxy Wearable:** при подключении данного устройства к носимому устройству можно изменить настройки и приложения носимого устройства. Дополнительные сведения см. в разделе [Galaxy Wearable](#).
- **SmartThings:** управление интеллектуальной техникой и устройствами Интернета вещей (IoT). Дополнительные сведения см. в разделе [SmartThings](#).
- **Android Auto:** подключение устройства к автомобилю и управление некоторыми функциями устройства на дисплее автомобиля.



Доступность некоторых функций зависит от модели.

Galaxy AI

Расширенные интеллектуальные функции помогают в использовании устройства.

На экране настроек выберите пункт **Galaxy AI**. Дополнительные сведения см. в разделе [Galaxy AI](#).

Режимы и сценарии

Режимы

Добавляйте режимы в зависимости от текущей активности или местоположения. Настройки устройства будут изменяться в соответствии с активностью или ситуацией. Режим можно включить или выключить на панели быстрых настроек.

Добавление режимов

- 1 На экране настроек выберите пункт **Режимы и сценарии** → **Режимы**.
- 2 Выберите нужный режим или выберите пункт **Добавление режима**, чтобы добавить собственные режимы.

Запуск режимов

Режимы будут запускаться автоматически при обнаружении настроенных для них условий. Режимы можно также запускать вручную в любой момент, нажав соответствующую кнопку.

Для запуска нужного режима вручную выберите его, а затем выберите пункт **Включить**.

Чтобы отключить активный режим, коснитесь его и выберите пункт **Отключить**.

Можно также открыть панель быстрых настроек, выбрать пункт **Режимы**, а затем выбрать режим, чтобы включить его. Чтобы выключить режим, нажмите кнопку режима на панели быстрых настроек.

Использование регулярно выполняемых операций

Автоматизируйте повторяющиеся ежедневные задачи. Например, настройки звука могут автоматически изменяться в зависимости от местоположения, могут изменяться настройки устройства для игр и так далее.

Добавление регулярно выполняемых операций

1 На экране настроек выберите пункт **Режимы и сценарии** → **Сценарии**.

2 Коснитесь значка создания (+) и добавьте собственные регулярные операции или выберите пункт **Шаблоны**, после чего выберите нужную регулярную операцию.

Чтобы задать ручной запуск регулярно выполняемой операции, выберите пункт **Запускать вручную**. Этот пункт отображается только в том случае, если условия запуска не заданы.

Запуск регулярно выполняемых операций

Автоматические регулярно выполняемые операции будут запускаться при обнаружении настроенных для них условий. Регулярно выполняемые операции, для которых задано условие запуска **Запускать вручную**, можно выполнять вручную, коснувшись кнопки в любой нужный момент.

Чтобы запустить регулярно выполняемую операцию вручную, коснитесь значка запуска (▶) рядом с ней. Чтобы использовать виджет, коснитесь регулярно выполняемой операции в области **Сценарии с ручным запуском**, а затем выберите пункт **Еще** → **Добавить на главный экран** → **Добавить**. Регулярно выполняемая операция будет добавлена в качестве виджета на главный экран и ее можно будет выполнять касанием виджета.

Чтобы остановить выполнение регулярных операций, коснитесь значка списка операций (⏏), коснитесь операции в области **Работают**, а затем выберите пункт **Остановить**, или коснитесь виджета регулярной операции на главном экране.

Звуки и вибрация

Параметры

Управляйте настройками звуков устройства.

На экране настроек выберите пункт **Звуки и вибрация**.

- **Звук / Вибрация / Без звука:** выбор режима воспроизведения звука, включения вибрации или режима «Без звука».
- **Вибрация во время звонка:** выбор режима одновременной вибрации и звука при входящих вызовах.
- **Временное отключение:** включение режима «Без звука» на определенный период времени.
- **Мелодия звонка:** изменение мелодии вызова.
- **Звук уведомления:** изменение звука уведомлений.
- **Системный звук:** изменение звука при таких действиях, как зарядка устройства.
- **Громкость:** регулировка громкости звука на устройстве.
- **Вибрация при вызове:** изменение настроек вибрации при вызовах.
- **Вибрация уведомлений:** изменение настроек вибрации при уведомлениях.
- **Системная вибрация:** выбор действий, при выполнении которых включается вибрация и регулировка интенсивности вибрации.
- **Интенсивность вибрации:** настройка интенсивности вибрации.
- **Качество звука и эффекты:** настройка качества звука и эффектов устройства. Дополнительные сведения см. в разделе [Качество звука и эффекты](#).
- **Раздельный вывод звука:** воспроизведение мультимедийных звуков от определенного приложения на другом аудиоустройстве. Дополнительные сведения см. в разделе [Раздельный вывод звука](#).



Доступность некоторых функций зависит от модели.

Качество звука и эффекты

Настраивайте качество звука и эффектов устройства.

На экране настроек выберите пункт **Звуки и вибрация** → **Качество звука и эффекты**.

- **Dolby Atmos:** выбор режима окружающего звучания, оптимизированного под различные типы звука, например, звук фильмов, музыки или голоса. Технология Dolby Atmos обеспечивает окружающее звучание посредством распределения звуковых потоков вокруг слушателя.
- **Эквалайзер:** изменение профиля звука для оптимизированного звучания.
- **Нормализация громкости:** уменьшение различий в уровне громкости разного контента. Устройство автоматически увеличит уровень громкости контента с низкой громкостью.
- **Настройки звука приложения:** просмотр настроек оптимизированного управления звуком, сохраненных для каждого мультимедийного приложения, и управление этими настройками. Чтобы изменить настройки звука для каждого приложения, откройте панель быстрых настроек во время воспроизведения контента в приложении, нажмите и удерживайте панель регулировки громкости, а затем измените настройки. Эти же настройки будут применены при следующем запуске приложения.
- **Адаптивный звук:** настройка наиболее подходящего звука.
- **UHQ upscaler:** улучшение разрешения звука при прослушивании музыки и просмотре видео во время использования проводных наушников или Bluetooth-наушников с поддержкой UHQ.



В зависимости от модели для использования некоторых функций может потребоваться подключить наушники.

Раздельный вывод звука

Воспроизводите звук мультимедийных файлов от конкретного приложения на подключенном внешнем динамике или гарнитуре Bluetooth.

Например, звук от приложения для навигации может воспроизводиться через динамик устройства, а звук от приложения для прослушивания музыки — через внешний динамик автомобиля.

- 1 На экране настроек выберите пункт **Звуки и вибрация** → **Раздельный вывод звука**, а затем коснитесь переключателя, чтобы включить соответствующую функцию.
- 2 Выберите приложение, мультимедийные звуки которого будут воспроизводиться отдельно, а затем нажмите кнопку «Назад» (<).
- 3 Выберите устройство, которое будет воспроизводить мультимедийные звуки от выбранного приложения.

Уведомления

Изменяйте настройки уведомлений.

На экране настроек выберите пункт **Уведомления**.

- **Уведомления приложений:** выбор приложений, от которых будут поступать уведомления.
- **Стиль всплывающего уведомления:** выбор стиля всплывающих уведомлений и изменение настроек.
- **Скрытие при блокировке:** настройка скрытия содержимого уведомлений на заблокированном экране.
- **Сортировка/фильтрация уведомл.:** выбор способа сортировки и фильтрации уведомлений.
- **Упорядочивание уведомлений:** приоритет важных уведомлений или сводка уведомлений.
- **Строка состояния:** настройка отображения значков в строке состояния.
- **Экран блокировки:** отображение уведомлений на заблокированном экране.
- **Не беспокоить:** выключение звуков, кроме разрешенных исключений.
- **Дополнительные параметры:** изменение дополнительных настроек уведомлений.

Дисплей

Параметры

Изменяйте настройки дисплея и главного экрана.

На экране настроек выберите пункт **Дисплей**.

- **Светлый / Темный:** включение или отключение темного режима.
- **Настройки темного режима:** снижение нагрузки на глаза путем применения темной темы при использовании устройства в темное время суток или в условиях низкой освещенности. Применение темного режима можно настроить по расписанию.
 В некоторых приложениях темная тема может не применяться.
- **Яркость:** регулировка яркости экрана.
- **Адаптивная яркость:** отслеживание устройством настроек яркости и их автоматическое применение в подобных условиях освещения.

- **Повышенная яркость:** включение яркости дисплея выше максимального уровня. Эта функция доступна только при отключенной функции **Адаптивная яркость**.
- **Privacy display:** ограничение видимости экрана под углом для сохранения конфиденциальности.
- **Плавность движений:** изменение частоты обновления экрана. При выборе высокой частоты обновления экран будет прокручиваться более плавно. Дополнительные сведения см. в разделе [Плавность движений](#).
- **Комфорт для глаз:** уменьшение усталости глаз путем ограничения количества синего света на экране. Применение этой функции можно настроить по расписанию.
- **Адаптивный цветовой тон:** регулировка цветов и баланса белого в зависимости от условий окружающего освещения, чтобы цвета выглядели более естественными в различных условиях.
- **Режим экрана:** изменение режима экрана для регулировки цветовой схемы и контрастности. Дополнительные сведения см. в разделе [Изменение режима экрана и регулировка цвета изображения](#).
- **Размер и стиль шрифта:** изменение размера и стиля шрифта.
- **Масштабирование экрана:** изменение размера элементов на экране.
- **Разрешение экрана:** изменение разрешения экрана. Более высокое разрешение делает изображение естественнее, однако при этом возрастает расход заряда аккумулятора. При изменении разрешения некоторые работающие приложения могут закрыться.
- **Вырез камеры:** скрытие фронтальной камеры с экрана.
- **Тайм-аут экрана:** установка времени, по истечении которого подсветка дисплея устройства будет отключаться.
- **Простой режим:** переключение в простой режим для отображения более крупных значков и применения упрощенного интерфейса к главному экрану.
- **Панели Edge:** изменение настроек боковой панели.
- **Навигационная панель:** изменение настроек навигационной панели. Дополнительные сведения см. в разделе [Навигационная панель \(программные кнопки\)](#).
- **Защита от случайного касания:** блокировка включения экрана в недостаточно освещенных местах при прикосновении к нему, например в кармане или сумке.
- **Чувствительность:** увеличение чувствительности касания экрана при наличии на экране защитных покрытий.

- **Информация о зарядке:** отображение информации о зарядке, такой как оставшийся заряд аккумулятора в процентах, когда экран отключен.
- **Заставка:** запуск заставки во время зарядки устройства.



Доступность некоторых функций зависит от модели.

Плавность движений

Частота обновления — это количество обновлений изображения на экране за одну секунду. Используйте высокую частоту обновления, чтобы предотвратить мерцание экрана при переключении. Экран будет прокручиваться более плавно. При выборе стандартной частоты обновления экрана время автономной работы смартфона от аккумулятора увеличивается.

- 1 На экране настроек выберите пункт **Дисплей** → **Плавность движений**.
- 2 Выбор частоты кадров.
 - **Адаптивная:** более плавная анимация и прокрутка за счет автоматической регулировки частоты обновления экрана до более высокого уровня.
 - **Стандартная:** используйте стандартную частоту обновления в обычных ситуациях для экономии заряда аккумулятора.

Изменение режима экрана и регулировка цвета изображения

Можно изменить режим экрана и отрегулировать цвета изображения на дисплее.

Изменение режима экрана

На экране настроек выберите пункт **Дисплей** → **Режим экрана** и выберите нужный режим.

- **Насыщенные цвета:** оптимизация цветового диапазона, насыщенности и резкости изображения. Можно также отрегулировать цветовой баланс дисплея по значению цвета.
- **Естественные цвета:** естественные тона изображения на экране.



- Цвет отображения можно изменять только в режиме **Насыщенные цвета**.
- Режим **Насыщенные цвета** может быть несовместим со сторонними приложениями.

Оптимизация цветового баланса в полноэкранном режиме

Можно оптимизировать цвет отображения, отрегулировав тона цвета на свое усмотрение.

На экране настроек выберите пункт **Дисплей** → **Режим экрана** → **Насыщенные цвета** и измените положение ползунка регулировки цвета в пункте **Баланс белого**.

При переводе ползунка регулировки цвета в направлении **Холодные цвета** оттенки синего становятся насыщеннее. При переводе ползунка цвета в направлении **Теплые цвета** насыщеннее становятся оттенки красного.

Регулировка оттенков изображения на экране по значению цвета

Определенные цветовые оттенки можно усилить или ослабить, отрегулировав значение «Красный», «Зеленый» или «Синий» по-отдельности.

- 1 На экране настроек выберите пункт **Дисплей** → **Режим экрана** → **Насыщенные цвета**.
- 2 Выберите пункт **Дополнительные параметры**.
- 3 Отрегулируйте шкалу цветов **R** (красный), **G** (зеленый) или **B** (синий) в соответствии с предпочтениями. Цветовые оттенки изображения на экране будут отрегулированы.
Чтобы отрегулировать уровень яркости, перетащите ползунков в пункте **Яркость**.

Батарея

Просматривайте сведения о доступном заряде аккумулятора и оставшемся времени работы устройства. Чтобы экономить заряд при использовании устройств с низким уровнем заряда аккумулятора, можно включить функции энергосбережения.

На экране настроек выберите пункт **Батарея**.

- **Дневное потребление:** просмотр уровня заряда аккумулятора и истории использования.
- **Энергосбережение:** продление времени работы от аккумулятора включением режима энергосбережения.
- **Ограничения в фоновом режиме:** ограничение использования заряда аккумулятора приложениями, которые не используются часто.
- **Защита аккумулятора:** прекращение зарядки при полном зарядке аккумулятора и ограничение максимального заряда до предварительно заданного уровня.

- **Сведения об аккумуляторе:** просмотр информации о состоянии аккумулятора.
- **Настройки зарядки:** изменение настроек зарядки.
- **Беспроводная обратная зарядка:** зарядка другого устройства от аккумулятора вашего телефона. Дополнительные сведения см. в разделе [Беспроводная обратная зарядка](#).
- **Автозатемнение экрана:** уменьшение яркости экрана, когда уровень заряда аккумулятора опускается ниже определенного уровня.



- Оставшееся время использования устройства указывает на время, оставшееся до полной разрядки аккумулятора. Оно зависит от настроек устройства и условий, в которых оно используется.
- Уведомления могут не поступать от некоторых приложений, работающих в режиме энергосбережения.

Обои и стиль

Меняйте настройки обоев главного и заблокированного экранов.

На экране настроек выберите пункт **Обои и стиль**.

Темы

Изменение экрана вашего в соответствии с собственным стилем за счет применения нужной темы оформления.

На экране настроек выберите пункт **Темы**. Появится экран Galaxy Themes.

Приобретайте или загружайте темы, обои, значки или другие объекты, чтобы применить их к своему устройству.

Применение собственных тем, обоев или значков

Если нужно восстановить стиль по умолчанию или ранее загруженный стиль, на экране Galaxy Themes выберите пункт **Меню** → **Мои материалы** и выберите нужную категорию.

Добавление способов оплаты или просмотр истории покупок

На экране Galaxy Themes выберите пункт **Меню** → **Способы оплаты**, а затем добавьте способ оплаты, например, кредитную карту. Зарегистрированный способ оплаты можно использовать для покупки платного контента в Galaxy Themes.

Чтобы просмотреть историю покупок, выберите пункт **Меню** → **Чеки**.



- Доступные функции зависят от версии программного обеспечения устройства, версии приложения или модели.
- При смене темы некоторые приложения будут закрыты, а несохраненные данные могут быть потеряны.

Главный экран

Изменяйте настройки главного экрана, таких как вид экрана.

На экране настроек выберите пункт **Главный экран**.

Экран блокировки и AOD

Параметры

Изменение настроек заблокированного экрана и функции Always On Display.

На экране настроек выберите пункт **Экран блокировки и AOD**.

- **Блокировка экрана и биометрия:** изменение способа блокировки экрана.
- **Отложенная блокировка:** автоматическая разблокировка устройства при обнаружении доверенных мест или устройств. Дополнительные сведения см. в разделе [Отложенная блокировка](#).
- **Параметры защитной блокировки:** изменение настроек блокировки экрана для выбранного способа блокировки.
- **Always On Display:** отображение информации при выключенном экране. Дополнительные сведения см. в разделе [Always On Display](#).
- **Now bar:** выбор элементов, отображаемых на заблокированном экране.
- **Удерживайте для редактирования:** отображение параметров изменения при касании и удерживании на заблокированном экране.
- **Часы в режиме роуминга:** отображение на заблокированном экране времени местного и домашнего часовых поясов при нахождении в роуминге.
- **Контактная информация:** вывод на заблокированный экран контактной информации, например, адреса электронной почты.
- **Показывать эффект перехода:** отображение визуального эффекта при разблокировке экрана с использованием биометрии.
- **Об экране блокировки:** просмотр версии экрана блокировки и доступ к правовой информации.



- Доступность некоторых функций зависит от оператора связи или модели.
- Доступные параметры зависят от выбранного способа блокировки экрана.

Отложенная блокировка

Устройство может разблокироваться автоматически и оставаться разблокированным при обнаружении доверенных мест или устройств.

Например, если дом считается доверенным местом, то по возвращении домой устройство определит место и разблокируется автоматически.

На экране настроек выберите пункт **Экран блокировки и AOD** → **Отложенная блокировка** и следуйте инструкциям на экране, чтобы завершить настройку.



- Эта функция будет доступна после выбора способа блокировки экрана.
- Если устройство не используется в течение четырех часов или при включении устройства, экран потребует разблокировку с помощью заданного рисунка, PIN-кода или пароля.

Always On Display

(Отображение информации на выключенном экране)

На выключенном экране можно просматриваться информацию, например, часы.

Можно также просматривать уведомления о новых сообщениях или пропущенных вызовах.

Чтобы режим Always On Display включался только в заранее определенных условиях, на экране настроек выберите пункт **Экран блокировки и AOD** → **Always On Display** → **Время отображения**, а затем выберите нужный параметр.



Яркость экрана в режиме «Always On Display» может изменяться автоматически в зависимости от условий освещения.

Открытие уведомлений на экране «Always On Display»

При получении уведомлений о сообщениях, пропущенных вызовах или от приложений, на экране «Always On Display» появляются значки уведомлений. Чтобы открыть уведомление, дважды коснитесь значка уведомления.

Чтобы использовать эту функцию, на экране настроек выберите пункт **Уведомления** → **Экран блокировки** и в разделе **Стиль оповещений** выберите пункт **Карты**.



Если экран заблокирован, то для открытия уведомлений его нужно разблокировать.

Отключение функции «Always On Display»

На экране настроек выберите пункт **Экран блокировки и AOD**, а затем коснуться переключателя **Always On Display**, чтобы отключить соответствующую функцию.

Безопасность и конфиденциальность

Параметры

Просматривайте состояние безопасности и конфиденциальности устройства и изменяйте соответствующие настройки.

На экране настроек выберите пункт **Безопасность и конфиденциальность**.

- **Экран блокировки:** изменение настроек экрана блокировки.
- **Безопасность учетной записи:** изменение настроек учетных записей.
- **Защита потерянных устройств:** включение или выключение функции Find My Mobile. Для отслеживания утерянного или украденного телефона можно воспользоваться веб-сайтом smarthingsfind.samsung.com. Можно также выяснить местоположение носимых устройств, подключенных к этому телефону. Чтобы предотвратить доступ посторонних лиц к приложениям и данным устройства в случае кражи, включите функцию **Защита от кражи**.
- **Безопасность приложения:** сканирование приложений на наличие вредоносного ПО и поддержание безопасности устройства.
- **Обновления:** просмотр версии программного обеспечения устройства и проверка обновлений.
- **Блокировка экрана и биометрия:** изменение настроек заблокированного экрана и биометрических данных. Дополнительные сведения см. в разделах [Распознавание лица](#) и [Распознавание отпечатков пальцев](#).
- **Автоблокировка:** сохранение безопасности устройства путем блокировки угроз и другой подозрительной активности.
- **Состояние защиты устройств:** просмотр состояние устройств, на которых выполнен вход в учетную запись Samsung пользователя.
- **Другие настройки безопасности:** изменение дополнительных настроек безопасности. Дополнительные сведения см. в разделах [Защищенный Wi-Fi](#), [Папка Knox](#) и [Samsung Pass](#).
- **Разрешения, использованные за последние 24 часа:** просмотр истории использования разрешений приложением или функцией.
- **Защита конфиденц. в Интернете:** просмотр журнала конфиденциальности при взаимодействии с интернетом и изменение настроек. Эта функция будет добавлена при использовании приложения **Samsung Internet**.
- **Элементы управления и оповещен.:** управление доступом к таким функциям, как микрофон и буфер обмена.
- **Другие настройки конфиденциальности:** изменение дополнительных настроек конфиденциальности.



Доступность некоторых функций зависит от оператора связи или модели.

Распознавание лица

Устройство позволяет разблокировать экран с помощью функции распознавания лица.



- Если в качестве метода блокировки экрана используется лицо, то после включения устройства разблокировать экран по лицу нельзя. Чтобы воспользоваться устройством, для разблокирования экрана необходимо использовать рисунок, PIN-код или пароль, установленный во время регистрации изображения лица. Старайтесь не забывать рисунок, PIN-код или пароль.
- В случае изменения способа блокировки экрана на небезопасные методы, такие как **Провести по экрану** или **Нет**, все биометрические данные удаляются.

Меры предосторожности при распознавании по лицу

Соблюдайте следующие меры предосторожности перед распознаванием лица для разблокировки устройства.

- Существует вероятность, что устройство может разблокироваться по изображению, сходному с изображением его пользователя.
- Функция распознавания лица обеспечивает меньший уровень безопасности в сравнении с использованием рисунка, PIN-кода или пароля.

Советы по улучшению распознавания по лицу

При распознавании лица обращайтесь внимание на следующее:

- Условия регистрации, например, наличие очков, шляпы, маски, бороды или яркого макияжа.
- Перед регистрацией проверьте наличие достаточного освещения и отсутствие загрязнений на объективе камеры.
- Для более точных результатов распознавания убедитесь, что изображение не размыто.

Регистрация лица

Лучше проводить регистрацию лица в помещении, чтобы на лицо не падали прямые солнечные лучи.

- 1 На экране настроек выберите пункт **Безопасность и конфиденциальность** → **Блокировка экрана и биометрия** → **Распознавание лица**.
- 2 Задайте способ блокировки экрана.

3 Ознакомьтесь с инструкциями на экране и выберите пункт **Продолжить**.

4 Выберите пункт **Зарегистрироваться** и поместите лицо в рамку на экране.

Камера выполнит сканирование лица.



- Если разблокировка экрана с помощью распознавания лица не работает, выберите пункт **Удалить данные лица**, чтобы удалить зарегистрированные данные и попробовать снова.
- Чтобы улучшить распознавание лица, выберите пункт **Добавьте варианты внешнего вида для улучшения распознавания** и добавьте другой внешний вид.

Разблокировка экрана по лицу

Можно разблокировать экран с помощью лица вместо использования рисунка, PIN-кода или пароля.

1 На экране настроек выберите пункт **Безопасность и конфиденциальность** → **Блокировка экрана и биометрия**.

2 Разблокируйте экран с помощью выбранного метода блокировки экрана.

3 Выберите пункт **Распознавание лица**, а затем коснитесь переключателя **Разблокировка с помощью распознавания лица**, чтобы включить соответствующую функцию.

4 Посмотрите на заблокированный экран, чтобы его разблокировать.

Когда лицо будет распознано, экран разблокируется без каких-либо дополнительных процедур. Если лицо не распознано, воспользуйтесь предварительно настроенным способом разблокировки экрана.

Удаление данных зарегистрированного лица

Данные зарегистрированного лица можно удалить.

1 На экране настроек выберите пункт **Безопасность и конфиденциальность** → **Блокировка экрана и биометрия**.

2 Разблокируйте экран с помощью выбранного метода блокировки экрана.

3 Выберите пункт **Распознавание лица** → **Удалить данные лица** → **Удалить**.

После удаления данных зарегистрированного лица все связанные функции также отключаются.

Распознавание отпечатков пальцев

Чтобы функция распознавания отпечатков пальцев работала, необходимо зарегистрировать и сохранить на устройстве информацию об отпечатках пальцев.



- Доступность этой функции зависит от оператора связи или модели.
- Функция распознавания отпечатков пальцев использует уникальные характеристики каждого отпечатка для улучшения защиты устройства. Вероятность погрешности датчика отпечатков пальцев при распознавании двух разных отпечатков очень низкая. Однако в редких случаях датчик может распознать разные отпечатки пальцев, которые схожи между собой, как одинаковые.
- Толстая защитная пленка может препятствовать правильной работе. При использовании защитной пленки для экрана убедитесь, что она предназначена для устройств с экраном датчиком отпечатков пальцев. (Такие защитные пленки для экрана предлагает компания Samsung)
- Если в качестве метода блокировки экрана используется отпечаток пальца, то после включения устройства разблокировать экран по отпечатку пальца нельзя. Чтобы воспользоваться устройством, для разблокирования экрана необходимо использовать рисунок, PIN-код или пароль, установленный во время регистрации отпечатка пальца. Старайтесь не забывать рисунок, PIN-код или пароль.
- Если отпечаток пальца не распознается, разблокируйте устройство с помощью рисунка, PIN-кода или пароля, который был задан во время регистрации отпечатка пальца, после чего зарегистрируйте его повторно. Если рисунок, PIN-код или пароль не удастся вспомнить, устройство нельзя будет использовать, предварительно не выполнив его сброс. Samsung не несет ответственности за утрату данных или неудобства вследствие невозможности восстановления кодов разблокировки.
- В случае изменения способа блокировки экрана на небезопасные методы, такие как **Провести по экрану** или **Нет**, все биометрические данные удаляются.

Советы по улучшению распознавания отпечатков

При сканировании отпечатков пальцев на устройстве учитывайте перечисленные ниже факторы, которые могут повлиять на эффективность распознавания:

- Устройство может не распознать отпечатки, если на пальцах присутствуют морщины или шрамы.
- Устройство может не распознавать отпечатки маленьких или тонких пальцев.
- Чтобы улучшить качество распознавания, произведите регистрацию тех отпечатков пальцев, которые наиболее часто используются для распознавания устройством.
- В нижней части по центру экрана устройства находится встроенный датчик распознавания отпечатков пальцев. Убедитесь, что защита экрана или экран в области датчика распознавания отпечатков пальцев не поцарапан и не поврежден металлическими предметами, такими как монеты, ключи, ручки и украшения.
- Убедитесь, что ваши пальцы и область датчика распознавания отпечатков пальцев в нижней части по центру экрана чистые и сухие.
- Если палец согнут, или вы касаетесь экрана его кончиком, устройство может не распознать отпечатки. Прижмите палец к экрану так, чтобы кончик пальца накрывал всю поверхность в области датчика распознавания отпечатков пальцев.

Регистрация отпечатков пальцев

На экране настроек выберите пункт **Безопасность и конфиденциальность** → **Блокировка экрана и биометрия** → **Отпечатки пальцев** и следуйте инструкциям на экране, чтобы зарегистрировать свой отпечаток пальца. После регистрации можно проверить, зарегистрирован ли отпечаток пальца и его название, выбрав пункт **Проверьте добавленные отпечатки**.

Разблокировка экрана по отпечаткам пальцев

Можно разблокировать экран с помощью отпечатка пальца вместо использования рисунка, PIN-кода или пароля.

- 1 На экране настроек выберите пункт **Безопасность и конфиденциальность** → **Блокировка экрана и биометрия**.
- 2 Разблокируйте экран с помощью выбранного метода блокировки экрана.
- 3 Выберите пункт **Отпечатки пальцев**, а затем коснитесь переключателя **Разблокировка отпечатками**, чтобы включить соответствующую функцию.
- 4 На заблокированном экране поместите палец на датчик распознавания отпечатков пальцев и отсканируйте отпечаток пальца.

Распознавание отпечатков пальцев при отключенном экране

- 1 На экране настроек выберите пункт **Безопасность и конфиденциальность** → **Блокировка экрана и биометрия**.
- 2 Разблокируйте экран с помощью выбранного метода блокировки экрана.
- 3 Выберите пункт **Отпечатки пальцев**, а затем коснитесь переключателя **Всегда распознавать отпечатки**, чтобы включить соответствующую функцию.
Если выбрать пункт **Отобр. значка при откл. экране**, можно выбрать условия отображения значка распознавания отпечатков пальцев или отключить его отображение.

Удаление зарегистрированных отпечатков пальцев

Зарегистрированные отпечатки пальцев можно удалить.

- 1 На экране настроек выберите пункт **Безопасность и конфиденциальность** → **Блокировка экрана и биометрия**.
- 2 Разблокируйте экран с помощью выбранного метода блокировки экрана.
- 3 Выберите пункт **Отпечатки пальцев**, выберите отпечаток пальца, который нужно удалить, а затем выберите пункт **Удалить** → **Удалить**.

Защищенный Wi-Fi

Безопасное подключение к Wi-Fi — это служба, которая защищает подключение к сети Wi-Fi. Она шифрует данные в сетях Wi-Fi, отключая следящие приложения и веб-сайты так, что сети Wi-Fi становятся безопаснее. Например, при подключении к незащищенной сети Wi-Fi в общественных местах, таких как кафе или аэропорты, функция безопасного подключения к Wi-Fi включается автоматически и никто не сможет получить доступ к информации для входа или отслеживать активность в приложениях и на веб-сайтах.

На экране настроек выберите пункт **Безопасность и конфиденциальность** → **Другие настройки безопасности** → **Защищенный Wi-Fi** и следуйте инструкциям на экране, чтобы завершить настройку. Если выбрать пункт **Журнал защиты**, можно будет просмотреть историю того, как и когда сеть была защищена с помощью функции безопасного подключения к Wi-Fi.

При включенной функции безопасного подключения к Wi-Fi в строке состояния отображается значок VPN (.



- Использование этой функции может привести к снижению скорости работы сети Wi-Fi.
- Доступность этой функции зависит от сети Wi-Fi, оператора связи или модели.

Выбор приложений, защищаемых с помощью службы безопасного подключения к Wi-Fi

Можно выбрать приложения, которые будут защищаться с помощью безопасного подключения к Wi-Fi, тогда данные пользователя, например, пароль или активность в приложениях, будут надежно защищены от посторонних.

На экране настроек выберите пункт **Безопасность и конфиденциальность** → **Другие настройки безопасности** → **Защищенный Wi-Fi** → значок дополнительных параметров (⋮) → **Настройки** → **Защищенные приложения**, а затем коснитесь переключателей рядом с приложениями, которые нужно защищать с помощью функции безопасного подключения к Wi-Fi.

 Некоторые приложения не поддерживают эту функцию.

Приобретение плана защиты

Каждый месяц для использования доступен бесплатный план защиты в сетях Wi-Fi. Можно также приобрести платные планы защиты и пользоваться неограниченной пропускной способностью в течение определенного времени.

1 На экране настроек выберите пункт **Безопасность и конфиденциальность** → **Другие настройки безопасности** → **Защищенный Wi-Fi**.

2 Коснитесь информации о плане защиты → **Повысить уровень**, а затем выберите нужный план.

 Некоторые планы защиты можно переносить на другое устройство, на котором выполнен вход в учетную запись Samsung.



3 Для завершения покупки следуйте инструкциям на экране.

Папка Кнох



Папка Кнох обеспечивает сохранность ваших данных и приложений, таких как фото и контакты, скрывая их от посторонних. Конфиденциальность данных и приложений сохраняется, даже когда устройство не заблокировано.

 Папка Кнох представляет собой отдельное, защищенное место во встроенной памяти. Данные в защищенной папке нельзя передать на другие устройства с помощью неразрешенных способов обмена данными, например, по USB или Wi-Fi Direct. При попытке внести изменения в операционную систему или программное обеспечение папка Кнох автоматически блокируется и становится недоступной. Перед сохранением данных в папке Кнох следует создать резервную копию данных в другом безопасном месте.

Настройка папки Кнох

- 1 Откройте **Настройки** и выберите пункт **Безопасность и конфиденциальность** → **Другие настройки безопасности** → **Папка Кнох**.
 - 2 Для завершения настройки следуйте инструкциям на экране.
В появившемся всплывающем окне с запросом сброса типа блокировки защищенной папки с помощью вашей учетной записи Samsung выберите пункт **Разрешить**. Если тип блокировки защищенной папки вспомнить не удастся, его можно сбросить с помощью учетной записи Samsung. Если эта функция не включена, сбросить забытый тип блокировки не удастся.
По завершении настройки откроется экран защищенной папки, и на экран приложений будет добавлен значок приложения Secure Folder ()
- Если приложение **Папка Кнох** заблокировано, его необходимо разблокировать, используя заданный способ блокировки.
 - Чтобы изменить имя или значок защищенной папки, коснитесь значка дополнительных параметров () → **Изменить**.

Настройка условия автоматической блокировки папки Кнох

- 1 Откройте приложение **Папка Кнох** и коснитесь значка дополнительных параметров () → **Настройки** → **Автоблокировка папки Кнох**.
 - 2 Выберите вариант блокировки.
- Чтобы заблокировать защищенную папку вручную, коснитесь значка дополнительных параметров () → **Заблокировать и выйти**.

Перемещение содержимого в папку Кнох

Перемещайте содержимое, такое как фото и видео, в защищенную папку. В качестве примера далее описаны действия для перемещения изображения из местоположения по умолчанию в папку Кнох.

- 1 Откройте приложение **Папка Кнох** и коснитесь значка дополнительных параметров () → **Добавить файлы**.
- 2 Выберите пункт **Изображения**, отметьте нужные изображения, а затем выберите пункт **Готово**.
- 3 Выберите пункт **Переместить**.
Выбранные элементы будут удалены из исходной папки и перемещены в защищенную папку. Чтобы скопировать элементы, выберите пункт **Копировать**.

- Способы перемещения содержимого зависят от его типа.

Перемещение содержимого из папки Кнох

Перемещайте содержимое из защищенной папки в соответствующее приложение в местоположении по умолчанию. В качестве примера далее описаны действия для перемещения изображения из папки Кнох в местоположение по умолчанию.

- 1 Откройте приложение **Папка Кнох** и выберите пункт **Галерея**.
- 2 Выберите изображение и коснитесь значка дополнительных параметров (⋮) → **Переместить из "Папка Кнох"**.
Выбранные элементы будут перемещены в раздел **Галерея** в местоположении по умолчанию.

Добавление приложений

Добавляйте приложения в папку Кнох.

- 1 Откройте приложение **Папка Кнох** и коснитесь значка добавления приложений (+).
- 2 Отметьте одно или несколько установленных на устройстве приложений и выберите пункт **Добавить**.

Удаление приложений из папки Кнох

Коснитесь приложения, которое нужно удалить, и удерживайте его, а затем выберите пункт **Удалить**.

Добавление учетных записей

Добавляйте учетные записи Samsung и Google или другие для синхронизации с приложениями в папке Кнох.

- 1 Откройте приложение **Папка Кнох** и коснитесь значка дополнительных параметров (⋮) → **Настройки** → **Управление учетными записями** → **Добавить учетную запись**.
- 2 Выберите службу учетной записи.
- 3 Для завершения настройки учетной записи следуйте инструкциям на экране.

Скрытие папки Кнох

Можно зашифровать Защищенную папку и скрыть ярлык с экрана приложений.

Откройте панель быстрых настроек и коснитесь значка «Развернуть» (—) → **Защищ. папка** (🔒) → **Скрыть**. Можно также открыть приложение **Папка Кнох** и коснуться значка дополнительных параметров (⋮) → **Скрыть папку Кнох** → **Скрыть папку Кнох**.

Если нужно снова отобразить и открыть защищенную папку, откройте панель быстрых настроек, коснитесь значка «Развернуть» (—) → **Защищ. папка** (🔒), а затем разблокируйте защищенную папку с помощью предустановленного метода блокировки защищенной папки.

Удаление папки Кнох

Защищенную папку можно удалить вместе со всеми данными и приложениями в ней.

Откройте приложение **Папка Кнох** и коснитесь значка дополнительных параметров (⋮) → **Настройки** → **Дополнительные настройки** → **Удалить**.

Чтобы создать резервную копию содержимого перед удалением папки Кнох, отметьте пункт **Переместить медиафайлы из папки Кнох** и выберите пункт **Удалить**. Чтобы получить доступ к резервной копии данных из защищенной папки, откройте приложение **Мои файлы** и выберите пункт **Внутреннее хранилище** → **Download** → **Secure Folder**.



Резервная копия заметок, сохраненных в **Samsung Notes**, не создается.

Samsung Pass

Подтверждайте свою личность с помощью Samsung Pass при пользовании службами, для которых требуется вход в систему или ввод личной информации.

Регистрация в Samsung Pass

На экране настроек выберите пункт **Безопасность и конфиденциальность** → **Другие настройки безопасности** → **Пароли, ключи доступа и автозаполнение** → **Samsung Pass**. Для завершения настройки следуйте инструкциям на экране.

Сохранение информации в Samsung Pass

Если в Samsung Pass сохранить данные для входа в приложения или на веб-сайты, или личные данные, они могут вводиться автоматически.



Можно сохранить информацию вручную или проверить и управлять сохраненной информацией в Samsung Pass.

Сохранение информации для входа

На странице входа в приложение или на веб-сайт введите идентификатор и пароль, а затем нажмите кнопку входа. Когда отобразится всплывающее окно с запросом на сохранение информации для входа, выберите пункт **Сохранить**.

Сохранение личной информации

На главном экране Samsung Pass выберите пункт в области **Конфиденциальная информация**, введите данные, а затем выберите пункт **Сохранить**.

Автоматический ввод информации

Могут также автоматически заполняться данные для входа или личная информация, например адрес или данные платежной карты, сохраненные в Samsung Pass.



- Эта функция может не поддерживаться в некоторых приложениях или на некоторых веб-сайтах.
- Функция автозаполнения на веб-сайтах доступна только для веб-сайтов, открываемых через приложение **Samsung Internet**.

Вход с помощью ключей доступа

С помощью ключей доступа, сохраненных в Samsung Pass, можно выполнять вход в приложения и на веб-сайтах, которые поддерживают вход с использованием ключей доступа вместо ввода информации для входа.

- 1 Создайте код доступа в используемом приложении или на веб-сайте.
Способ создания ключа доступа может отличаться в зависимости от приложения или веб-сайта.
- 2 Когда отобразится всплывающее окно с запросом на сохранение ключа доступа, выберите Samsung Pass и следуйте инструкциям на экране, чтобы сохранить ключ доступа.
Теперь можно будет выполнить вход с помощью ключа доступа, сохраненного в Samsung Pass.

Локация

Изменение настроек ограничений на определение местонахождения.

На экране настроек выберите пункт **Локация**.

- **Разрешения приложений:** проверка списка приложений, которым предоставлено разрешение использовать местоположение устройства, а также изменение настроек разрешений.
- **Местоположение:** использование функции Wi-Fi или Bluetooth устройства для повышения точности информации о местоположении, даже когда функции выключены. Можно также выяснить, какие службы определения местоположения использует устройство.
- **Приложения, недавно получавшие доступ:** уточнение приложений, которые запрашивают информацию о текущем местоположении.

Экстренные ситуации и безопасность

Управляйте своей медицинской информацией и контактными лицами для экстренной связи. Можно также изменить настройки функций, связанных с экстренными ситуациями, например, настройки экстренных оповещений по беспроводной связи.

На экране настроек выберите пункт **Экстренные ситуации и безопасность**.

- **Медицинские сведения:** ввод медицинской информации.
- **Экстренные контакты:** добавление контактных лиц для экстренной связи.
- **Экстренная помощь:** экстренный вызов на предварительно заданный номер при нажатии на боковую кнопку такое число раз, которое указано на экране настроек этой функции.
- **Экстренная связь:** передача с устройства такой информации, как местоположение, уведомлений о низком заряде аккумулятора, экстренным контактам в течение определенного периода времени.
- **Отключение звука уведомлений во время вождения:** автоматическое включение функции «Не беспокоить» во время вождения.
- **Геолокация в экстренных ситуациях:** включение функции экстренной службы определения местоположения (ELS).
- **Экстренные оповещения:** изменение настроек, связанных с экстренными оповещениями по беспроводной связи.
- **Оповещения о землетрясениях:** включение функции оповещений о землетрясениях.
- **Оповещения о неизвестных трекерах:** уведомление об обнаружении неизвестного трекера во время поездки.



Доступность некоторых функций зависит от региона или модели.

Учетные записи и архивация

Параметры

Синхронизируйте, создавайте резервные копии и восстанавливайте данные устройства с помощью облачного хранилища Samsung Cloud. Можно также входить в учетные записи, такие как Samsung или Google, управлять ими и передавать данные между устройствами с помощью Smart Switch.

На экране настроек выберите пункт **Учетные записи и архивация**.

- **Управление учетными записями:** добавление учетных записей Samsung и Google или других для синхронизации с ними.
- **Samsung Cloud:** синхронизация и архивация данных и настроек, а также восстановление данных и настроек предыдущего устройства, когда оно отсутствует. Дополнительные сведения см. в разделе [Samsung Cloud](#).
- **Google Диск:** хранение личных сведений, данных приложений и настроек в безопасном месте на устройстве. Вы можете сделать резервную копию важных данных. Для резервного копирования данных необходимо войти в учетную запись Google.
- **Smart Switch:** открытие приложения Smart Switch и перенос данных с прежнего устройства. Дополнительные сведения см. в разделе [Перенос данных с предыдущего устройства \(Smart Switch\)](#).



Регулярно создавайте резервные копии своих данных в надежном месте, например, в облачном хранилище Samsung Cloud или на компьютере, чтобы иметь возможность восстановления данных в случае их повреждения или утраты по причине непреднамеренного сброса настроек устройства.

Samsung Cloud

В хранилище Samsung Cloud можно создать резервную копию данных своего устройства, а затем выполнить восстановление из нее.

Резервное копирование данных

В хранилище Samsung Cloud можно создать резервную копию данных своего устройства.

- 1 На экране настроек выберите пункт **Учетные записи и архивация**, а затем выберите пункт **Резервное копирование данных** в разделе **Samsung Cloud**.
- 2 Коснитесь переключателей рядом с элементами для архивации и выберите пункт **Архивировать сейчас**.

3 Выберите пункт **Готово**.



- Некоторые данные в резервную копию не включаются. Чтобы узнать, резервные копии каких данных будут созданы, на экране настроек выберите пункт **Учетные записи и архивация**, а затем выберите пункт **Резервное копирование данных** в разделе **Samsung Cloud**.
- Чтобы получить доступ к данным резервной копии других устройств в Samsung Cloud, на экране настроек выберите пункт **Учетные записи и архивация** → **Восстановление данных**, а затем выберите нужное устройство.

Восстановление данных

Данные устройства можно восстановить из резервной копии в Samsung Cloud.

- 1 На экране настроек выберите пункт **Учетные записи и архивация**.
- 2 Выберите пункт **Восстановление данных**, а затем выберите нужное устройство.
- 3 Отметьте элементы, которые нужно восстановить, и выберите пункт **Восстановить**.

Службы Google

Меняйте настройки некоторых функций Google.



На экране настроек выберите пункт **Службы Google**.

Дополнительные функции

Параметры

Включение дополнительных функций и изменение настроек управления ими.

На экране настроек выберите пункт **Дополнительные функции**.

- **Vixby:** Vixby — это пользовательский интерфейс, который делает использование устройства еще более комфортным. Дополнительные сведения см. в разделе [Vixby](#).
- **Labs:** новые функции устройства.
- **S Pen:** изменение параметров использования пера S Pen. Дополнительные сведения см. в разделе [S Pen \(Galaxy S26 Ultra\)](#).
- **Боковая кнопка:** выбор приложения или функции, которая будет запускаться с помощью боковой кнопки. Дополнительные сведения см. в разделе [Настройка боковой кнопки](#).
- **Пробуждение голосом:** выбор AI-ассистентов, запускаемых с помощью голоса.
- **Режим нескольких окон:** настройка способа запуска режима нескольких окон. Можно также изменить настройки режима нескольких окон. Дополнительные сведения см. в разделе [Несколько окон](#).
- **Движения и жесты:** включение или выключение функций управления движениями или жестами. Дополнительные сведения см. в разделе [Движения и жесты](#).
- **Режим работы одной рукой:** включение режима управления одной рукой для удобства при использовании устройства одной рукой.
- **Снимки и записи экрана:** изменение настроек снимков экрана и записи действий.
- **Видеоэффекты:** настройка различных эффектов, таких как изменение фона при использовании камеры в отдельных приложениях. Дополнительные сведения см. в разделе [Видеоэффекты](#).
 Эта функция доступна только в некоторых приложениях.
- **Яркость видео:** повышение яркости экрана и более насыщенные цвета при воспроизведении видео.
 Эта функция может не поддерживаться в некоторых приложениях.
- **Super HDR:** регулировка изображения для отображения полного спектра цветов и контраста на снимках, сделанных с помощью устройств Galaxy.

- **Настройки Game Booster:** изменение настроек Game Booster.
- **Аватар Galaxy:** создание собственных аватаров и их использование в различных функциях. Дополнительные сведения см. в разделе [Аватар Galaxy](#).
- **Двойной профиль приложений:** установка второго приложения и использование двух отдельных учетных записей для одного и того же приложения для обмена сообщениями. Дополнительные сведения см. в разделе [Двойной профиль приложений](#).



Доступность некоторых функций зависит от оператора связи или модели.

Движения и жесты

Включение или выключение функций управления движениями или жестами.

На экране настроек выберите пункт **Дополнительные функции** → **Движения и жесты**.

- **Включение при поднятии:** включение экрана устройства при его поднятии.
- **Двойное касание для вкл. экрана:** включение экрана устройства двойным касанием в любой области экрана, когда он выключен.
- **Двойное касание для выкл. экрана:** отключение экрана устройства двойным касанием в любой области главного экрана или заблокированного экрана.
- **Оповещение при взятии телефона:** вибрация устройства при его поднятии в случае наличия поступивших уведомлений о пропущенных вызовах.



Эта функция может не работать при включенном экране, или если устройство находится не на ровной поверхности.

- **Откл. звука с помощью жестов:** отключение определенных сигналов движениями или жестами.
- **Снимок экрана ладонью:** создание снимка экрана при проведении ладонью влево или вправо по экрану. Созданные снимки экрана можно просмотреть в приложении **Галерея**. При использовании некоторых приложений и функций создание снимков экрана невозможно.







Чрезмерная встряска или касание устройства могут вызвать нежелательный ввод данных или выполнение команды некоторыми функциями, работающими от датчиков.

Видеоэффекты

Можно использовать различные эффекты, такие как изменение фона при использовании камеры в отдельных приложениях.

Во время использования камеры в приложениях, которые поддерживают эту функцию, откройте панель быстрых настроек и выберите пункт **Видеоэффекты**.

- : сброс настроек.
 - : выбор или добавление фоновых цветов или изображений.
 - **Фон**: изменение или размытие фона.
 - **Лицо**: применение фильтров к лицу.
 - **Цветовой тон**: корректировка цветового тона и яркости экрана.
 - **Автокадрирование**: включение или отключение функции автокадрирования. При включении этой функции устройство автоматически подстроит угол съемки и зум, распознавая и отслеживая людей.
 - **Реакции**: включение или отключение реакций. Для получения дополнительной информации об использовании реакций коснитесь значка советов ().
 - **Только я**: показ только вашего лица и скрытие лиц других людей. При первом использовании этой функции необходимо зарегистрировать свое лицо. Выберите пункт **Зарегистр.** и зарегистрируйте свое лицо.
 - **Подсветить**: более яркое и четкое изображение людей даже в темных условиях.
-  • Доступность некоторых функций зависит от модели.
- Некоторые функции доступны только во время использования фронтальной камеры.

Аватар Galaxy

Создавайте собственных аватаров и используйте их в различных функциях.

На экране настроек выберите пункт **Дополнительные функции** → **Аватар Galaxy**. Если значок приложения был добавлен на экран приложений, откройте приложение **Аватар Galaxy**.

Создание аватара Galaxy

Откройте приложение Аватар Galaxy, коснитесь значка создания () , а затем следуйте инструкциям на экране, чтобы создать аватара.

Использование стикеров Аватар Galaxy

При создании аватаров стикеры с выражениями и движениями аватара будут созданы автоматически. Стикеры со своим аватаром можно использовать при отправке сообщений или в социальных сетях.

Откройте приложение Аватар Galaxy и выберите пункт **Стикеры аватара**. Чтобы создать собственные стикеры, коснитесь значка создания собственных стикеров (+) вверху списка стикеров.

Использование камеры Аватар Galaxy

Создавайте забавные фото и видео с аватарами с использованием различных режимов съемки.

Откройте приложение Аватар Galaxy и выберите пункт **Камера аватара**. Выберите аватара и нужный режим, а затем снимите фото или запишите видео.

Двойной профиль приложений

Установка второго приложения и использование двух отдельных учетных записей для одного и того же приложения для обмена сообщениями.

- 1 На экране настроек выберите пункт **Дополнительные функции** → **Двойной профиль приложений**. Будут показаны поддерживаемые приложения.
- 2 Коснитесь переключателя приложения, которое нужно установить в качестве второго приложения. Будет установлено второе приложение. Второе приложение будет помечено значком второго приложения (●).



- Доступность функции двойного обмена сообщениями зависит от приложения.
- Некоторые функции второго приложения могут быть ограничены.

Удаление второго приложения

- 1 На экране настроек выберите пункт **Дополнительные функции** → **Двойной профиль приложений**.
- 2 Коснитесь переключателя приложения, которое нужно удалить, и выберите пункт **Удалить**. Все связанные со вторым приложением данные будут удалены.



- В случае удаления первого приложения второе также удаляется.

Использование устройства и родительский контроль

Получайте доступ к истории пользования устройством и используйте функции, которые не позволят устройству помешать вашей жизни. Можно также настроить функции родительского контроля для детей и управлять их цифровой жизнью.

На экране настроек выберите пункт **Использование устройства и родительский контроль**.

- **Таймеры приложений:** ограничение времени суточного использования каждого приложения. По исчерпанию лимита приложение будет отключено и воспользоваться им не получится.
- **Время использования устройства:** установка целей продолжительности использования устройства в течение дня.
- **Контроль вождения:** включение функции контроля вождения для учета количества времени пользования устройством во время вождения автомобиля.
- **Отслеживание ходьбы:** включение функции контроля прогулки для учета количества времени пользования устройством во время прогулки.
- **Контроль громкости:** включение функции контроля уровня громкости для защиты слуха.
- **Ограничения содержимого:** ограничение доступных веб-сайтов или настройка возрастных ограничений для приложений и игр. Эта функция доступна только в приложении **Samsung Internet** и **Galaxy Store**.
- **Родительский контроль:** управление цифровой жизнью детей.

Обслуживание устройства

Функция обслуживания устройства позволяет получить информацию о состоянии аккумулятора устройства, встроенной памяти, оперативной памяти, а также безопасности системы. Устройство можно также оптимизировать.

На экране настроек выберите пункт **Обслуживание устройства**.

- **Оптимизировать:** закрытие приложений, работающих в фоновом режиме или потребляющих слишком много заряда аккумулятора, а также сканирование на наличие сбойных приложений и вредоносных программ, чтобы оптимизировать работу устройства.
- **Батарея:** сведения о доступном заряде аккумулятора и оставшемся времени работы устройства. Чтобы сэкономить заряд при использовании устройств с низким уровнем заряда аккумулятора, можно включить функции энергосбережения. Дополнительные сведения см. в разделе **Батарея**.

- **Хранилище:** просмотр состояния занятого и доступного пространства в хранилище, освобождение места за счет удаления ненужных файлов, например файлов в корзине, неиспользуемых файлов или дубликатов файлов после их проверки.



- Фактический объем доступной встроенной памяти меньше заявленного, поскольку часть встроенной памяти зарезервирована под операционную систему и предустановленные приложения. Доступный объем может измениться после обновления устройства.
- Доступную емкость встроенной памяти устройства можно узнать на веб-сайте Samsung в разделе «Технические характеристики».

- **Память:** просмотр занятой памяти и выбор пункта **Очистить** для очистки памяти за счет остановки фоновых приложений.

- **Защита приложений:** обеспечение безопасности за счет сканирования устройства на наличие вредоносного ПО и другой подозрительной активности.

- **Производительность:** изменение профиля производительности с учетом скорости обработки, оставшегося заряда аккумулятора и эффективности охлаждения устройства.

- **Автооптимизация:** автооптимизация путем закрытия фоновых приложений или очистки памяти для поддержания оптимальной производительности устройства.

Выберите пункт **Автоматический перезапуск**, чтобы устройство перезагружалось автоматически при обнаружении проблем с производительностью или в заданное время.

- **Обновление ПО:** обновление ПО устройства с помощью службы FOTA (беспроводная загрузка встроенного ПО). Можно также запланировать обновления программного обеспечения.
- **Диагностика:** тестирование устройства с помощью службы Samsung Members.
- **Режим обслуживания:** включение режима обслуживания для защиты личных данных от посторонних лиц при передаче им устройства, например, для ремонта.

Приложения

Управляйте приложениями, установленными на устройстве, и изменяйте их настройки. Можно просматривать информацию об использовании приложений, изменять настройки уведомлений и разрешений, а также удалять или отключать ненужные приложения.

На экране настроек выберите пункт **Приложения**.

Общие настройки

Изменяйте системные настройки устройства или выполните его сброс.

На экране настроек выберите пункт **Общие настройки**.

- **Язык:** выбор языков устройства. Дополнительные сведения см. в разделе [Добавление языков устройства](#).
- **Языки приложений:** выбор нужного языка для каждого приложения.
- **Языковые пакеты:** загрузка языковых пакетов для голосового ввода, преобразования текста в речь и перевода, а также управление языковыми пакетами.
- **Дата и время:** изменение параметров отображения времени и даты.
 При полной разрядке аккумулятора параметры даты и времени будут сброшены.
- **Параметры клавиатуры Samsung:** изменение настроек клавиатуры Samsung.
- **Клавиатура:** выбор клавиатуры, используемой по умолчанию, а также изменение настроек клавиатуры.
- **Физическая клавиатура:** изменение настроек внешней клавиатуры.
- **Мышь:** изменение настроек внешней мыши.
- **Сенсорная панель:** изменение настроек внешней сенсорной панели.
- **Сброс:** сброс настроек устройства или выполнение заводского сброса данных.
- **Служба персонализации:** персонализированная служба в зависимости от интересов и характера использования устройства.
- **Свяжитесь с нами:** задайте вопросы или получите ответы на наиболее часто задаваемые вопросы.

Добавление языков устройства

Можно добавить языки, которые будут использоваться на устройстве.

- 1 На экране настроек выберите пункт **Общие настройки** → **Язык** → **Добавление языка**.
- 2 Выберите язык для добавления.
- 3 Чтобы сделать выбранный язык языком по умолчанию, выберите пункт **Сделать стандартным**. Чтобы не изменять текущую настройку языка, выберите пункт **Не изменять**.
Выбранный язык будет добавлен в список языков. Если язык по умолчанию изменен, выбранный язык будет добавлен в начало списка.

Чтобы изменить язык по умолчанию, выберите желаемый язык из списка, а затем выберите пункт **Применить**. Если приложение не поддерживает данный язык по умолчанию, будет использоваться следующий язык в списке.

Специальные возможности

Изменение различных настроек, которые позволяют сделать использование устройства более удобным. Дополнительные сведения см. в разделе [Специальные возможности](#).

На экране настроек выберите пункт **Специальные возможности**.

Обновление ПО

Обновите ПО устройства с помощью службы FOTA (беспроводная загрузка встроенного ПО). Можно также изменить настройки автозагрузки.

На экране настроек выберите пункт **Обновление ПО**. Выберите пункт **Проверить обновления** и проверьте или установите обновления вручную.

Чтобы изменить настройку автозагрузки, коснитесь значка дополнительных параметров (⋮) →

Автозагрузка.



При выходе срочных обновлений программного обеспечения для функций безопасности и устранения новых типов угроз они будут устанавливаться на устройстве без согласия пользователя.

Сведения об обновлениях для системы безопасности

Обновления для системы безопасности призваны повысить уровень безопасности устройства и защитить личную информацию. Сведения об обновлениях для системы безопасности конкретной модели приведены на веб-сайте security.samsungmobile.com.



Веб-сайт поддерживает только несколько языков.

Сведения о телефоне

Доступ к информации об устройстве.

На экране настроек выберите пункт **Сведения о телефоне**.

Чтобы изменить имя устройства, выберите пункт **Переименовать**.

- **Сведения о статусе:** получение различной информации об устройстве, такой как состояние SIM-карты, MAC-адрес сети Wi-Fi и серийный номер.
- **Юридическая информация:** доступ к правовой информации, относящейся к устройству, такой как информация о безопасности и лицензии на ПО с открытым исходным кодом.
- **Сведения о ПО:** доступ к информации о программном обеспечении устройства, такой как версия операционной системы и встроенного ПО.
- **Сведения об аккумуляторе:** просмотр информации о состоянии аккумулятора.

Уведомления об использовании

Предостережения касательно использования устройства

В целях правильного и безопасного использования устройства, прежде чем приступить к работе с ним, изучите это руководство.

- Приведенные ниже описания основаны на настройках устройства по умолчанию.
- Приведенные сведения могут частично не соответствовать функциям данного устройства. Это зависит от региона, характеристик устройства, программного обеспечения или поставщика услуг.
- При использовании некоторых приложений или функций устройству может потребоваться подключение к Wi-Fi или мобильной сети.
- Контент (высококачественный контент) с высоким потреблением ресурсов ЦП и оперативной памяти влияет на общую производительность устройства. Приложения, использующие такой контент, могут работать некорректно в зависимости от характеристик устройства и среды, в которой оно используется.
- Компания Samsung не несет ответственности за нарушения производительности, вызванные приложениями, выпущенными не компанией Samsung.
- Компания Samsung не несет ответственности за нарушения производительности или совместимости, возникшие вследствие редактирования настроек реестра или внесения изменений в операционную систему. Попытки изменить настройки операционной системы могут привести к перебоям в работе устройства или приложений.
- ПО, звуковые файлы, обои, изображения и прочее содержимое, предустановленное на этом устройстве, лицензированы для ограниченного использования. Копирование и использование этих материалов в коммерческих или иных целях является нарушением авторского права. Пользователи несут полную ответственность за незаконное использование мультимедийного содержимого.
- За использование услуг по передаче данных, таких как обмен сообщениями, загрузка и отправка файлов, автосинхронизация или службы определения местонахождения, может взиматься дополнительная плата, размер которой зависит от условий текущего тарифного плана. Для передачи большого количества данных рекомендуется использовать функцию Wi-Fi.
- Предустановленные на устройстве приложения подлежат обновлению, в дальнейшем их поддержка может быть прекращена без предварительного уведомления.
- Изменение операционной системы устройства и установка ПО из неофициальных источников могут вызвать сбои в работе устройства и повреждение или утрату данных. Такие действия являются нарушением условий лицензионного соглашения Samsung и ведут к прекращению действия гарантии.

- Благодаря автоматической регулировке контраста в зависимости от окружающей среды экран может быть четко виден даже при ярком солнечном свете вне помещения. Принимая во внимание естественные свойства, если в течение продолжительного времени на экране устройства отображаются неподвижные изображения, на экране могут появляться шлейфы от изображения (эффект выгорания экрана) и артефакты.
 - Рекомендуется выключать экран, когда он не используется и не использовать неподвижные изображения на всем экране или его части в течение продолжительного времени.
 - Экран можно настроить на выключение в случае неактивности. Откройте **Настройки**, выберите пункт **Дисплей** → **Тайм-аут экрана**, а затем выберите время, по истечении которого экран будет выключаться.
 - Чтобы яркость экрана изменялась автоматически в зависимости от окружения, откройте **Настройки**, выберите пункт **Дисплей**, а затем коснитесь переключателя **Адаптивная яркость**, чтобы включить соответствующую функцию.
- В зависимости от модели или региона некоторым устройствам требуется утверждение Федерального агентства по связи (FCC).

Если устройство одобрено FCC, можно просмотреть его идентификатор FCC. Для доступа к идентификатору FCC откройте **Настройки** и выберите пункт **Сведения о телефоне** → **Сведения о статусе**. Если у вашего устройства нет идентификатора FCC, это означает, что оно не было одобрено к продаже на территории США и его ввоз в США возможен только для личного пользования владельцем.
- Использование передатчиков сверхширокополосной связи (UWB) на борту самолета или морского судна запрещено. При включении автономного режима функция UWB отключается. (Galaxy S26 Ultra, Galaxy S26+)

- Пропускная способность, поддерживаемая устройством, может различаться в зависимости от региона или оператора связи.
- Поддержка сетей 5G может зависеть от модели, страны, региона, оператора связи и версии программного обеспечения.
- Устройство содержит магниты. Держите его вдали от кредитных карт, имплантированных медицинских устройств и других приборов, на которые могут воздействовать магниты. В случае с медицинскими устройствами держите данное устройство на расстоянии более 15 см от них. Прекратите использование устройства если возникает подозрение, что его использование влияет на работу медицинского устройства, и проконсультируйтесь со своим врачом или производителем медицинского устройства.



Внимание! Для первой настройки и корректной активации всех функций устройства требуется подключение к Wi-Fi или мобильному интернету.

Обозначения, используемые в данном руководстве



Предупреждение — ситуации, которые могут привести к получению травмы вами или кем-либо из окружающих.



Внимание — ситуации, которые могут привести к повреждению устройства или другого оборудования.



Уведомление — примечания, советы или дополнительные сведения.

Примечания касательно комплекта поставки и аксессуаров

Комплект поставки описан в кратком руководстве.

- Комплект поставки и набор доступных аксессуаров могут различаться в зависимости от региона или оператора связи.
- Поставляемые аксессуары предназначены исключительно для данного устройства и могут быть несовместимы с другими устройствами.
- Внешний вид и технические характеристики изделий могут быть изменены без предварительного уведомления.
- Дополнительные аксессуары можно приобрести у местных дилеров компании Samsung. Перед покупкой убедитесь, что они совместимы с вашим устройством.
- Рекомендуется использовать одобренные компанией Samsung аксессуары. Использование неодобренных аксессуаров может привести к проблемам в работе или неисправностям, на которые может не распространяться гарантия.
- Доступность любых аксессуаров целиком и полностью зависит от производителя. Дополнительные сведения о доступных аксессуарах см. на веб-сайте Samsung.
- С устройством могут использоваться наушники (USB Type-C), поддерживающие вывод цифрового сигнала. При этом устройство может быть несовместимо с наушниками, которые используют другой способ вывода звука или наушниками других производителей.
- Входящий в комплект кабель USB рассчитан на зарядный ток до 3 А. Зарядное устройство в комплект не входит. Для оптимальной зарядки рекомендуется использовать официальное зарядное устройство мощностью 60 Вт и кабель от Samsung, совместимые с устройством, которые продаются отдельно. (Galaxy S26 Ultra)
- Входящий в комплект кабель USB рассчитан на зарядный ток до 3 А. Зарядное устройство в комплект не входит. Для оптимальной зарядки рекомендуется использовать официальное зарядное устройство мощностью 45 Вт и кабель от Samsung, совместимые с устройством, которые продаются отдельно. (Galaxy S26+)
- Входящий в комплект кабель USB рассчитан на зарядный ток до 3 А. Зарядное устройство в комплект не входит. (Galaxy S26)

Влаго- и пылезащита

Устройство защищено от воды и пыли и отвечает следующим международным стандартам.

- Сертификация класса влагозащиты IP68: отвечает требованиям стандарта IEC 60529. Устройство протестировано при 15–35 °C, 86–106 кПа, с погружением в пресную воду на глубину 1,5 м и оставлением в неподвижном состоянии на 30 минут.

Следуйте рекомендациям для обеспечения влаго- и пылезащиты устройства.

- Избегайте контакта устройства с водой из бассейна или моря.
- В случае попадания на устройство загрязненной воды или других жидкостей, таких как мыльная вода, масло, духи, солнцезащитный крем, средства для мытья рук, химические вещества, такие как косметика, или жидкости, содержащие спирт, очистите устройство в непроточной пресной воде, протрите его мягкой и чистой тканью, а затем тщательно высушите, чтобы сохранить водонепроницаемость.
- Избегайте контакта устройства с водой под напором. Внезапное повышение давления воды может нарушить гарантированный уровень влагозащиты.
- В таких местах, как сауна или парная, влагозащита может быть нарушена из-за резких перепадов температуры.
- Если устройство подвергалось внешнему удару или повреждениям, степень его влагозащиты может ухудшиться.

Если на устройство попала вода или загрязняющие вещества, сделайте следующее:

- Протрите устройство мягкой, чистой тканью, а затем тщательно высушите.
- Если микрофон или динамик не высохли полностью, звук во время вызовов может быть нечетким.
- Экран и другие функции могут не работать должным образом, если устройство используется в воде.
- Не подключайте зарядное устройство или аксессуары до тех пор, пока устройство не высохнет полностью. В случае подключения аксессуара или зарядного устройства к влажному универсальному разъему устройство может повредиться.

Долговечность влаго- и пылезащиты вашего устройства Samsung Galaxy ограничена и может снизиться с течением времени в результате естественного и эксплуатационного износа.

Условия перегрева устройства и возможные решения

Повышение температуры устройства во время зарядки аккумулятора

Во время зарядки устройство и зарядное устройство могут нагреваться. При прикосновении к устройству во время беспроводной или быстрой зарядки может оказаться, что оно нагревается. Повышение температуры устройства не влияет на его срок службы или характеристики, при этом температура остается в пределах обычного рабочего диапазона. Если аккумулятор нагреется слишком сильно, скорость зарядки может снизиться или зарядное устройство может прекратить работу.

В случае нагрева устройства сделайте следующее:

- Отсоедините зарядное устройство и закройте все работающие приложения. Дождитесь, пока устройство остынет, а затем продолжите зарядку.
- Если перегревается нижняя часть устройства, причиной тому может быть поврежденный кабель USB. Замените кабель USB новым кабелем. Рекомендуется использовать одобренный компанией Samsung кабель USB.
- При использовании беспроводного зарядного устройства не следует помещать какие-либо посторонние предметы, такие как металлические объекты, магниты и карты с магнитной полосой между заряжаемым устройством и беспроводным зарядным устройством.



Функция беспроводной зарядки или быстрой зарядки доступна только на поддерживаемых моделях.

Повышение температуры устройства во время использования

При использовании чрезвычайно энергоемких функций или приложений, а также в случае их использования в течение продолжительного времени, устройство может временно нагреваться по причине повышенного расхода заряда аккумулятора. Закройте все работающие приложения и воздержитесь от использования устройства на некоторое время.

Далее описаны примеры ситуаций, когда устройство может перегреваться.

- При первоначальной настройке после покупки или при восстановлении данных.
- При загрузке больших файлов.

- При использовании чрезвычайно энергоемких приложений или при продолжительном использовании приложений:
 - при продолжительных сеансах в играх с высоким качеством изображения;
 - во время продолжительной записи видео;
 - во время потокового воспроизведения видео с использованием максимальной яркости;
 - при подключении к телевизору.
- В многозадачном режиме работы (или если в фоновом режиме работает много приложений):
 - при использовании функции «Несколько окон»;
 - при обновлении и установке приложений во время записи видео;
 - при загрузке больших файлов во время видеовызова;
 - при записи видео во время использования приложения для навигации.
- При использовании больших объемов данных для синхронизации с облачным хранилищем, электронной почтой или другими учетными записями.
- При использовании приложения для навигации в автомобиле, когда устройство находится под воздействием прямых солнечных лучей.
- Во время использования функции мобильной точки доступа или модема
- При использовании устройства в зонах слабого сигнала или отсутствия сигнала.
- При зарядке аккумулятора с помощью поврежденного кабеля USB.
- В случае повреждения универсального разъема или попадания в него посторонних веществ, таких как жидкости, пыль, металлический порошок или карандашный грифель.
- При нахождении в роуминге.

В случае нагрева устройства сделайте следующее:

- Обновите устройство до последней версии программного обеспечения.
- Конфликты между работающими приложениями могут становиться причиной повышения температуры устройства. Перезагрузите устройство.
- Отключите функции Wi-Fi, GPS и Bluetooth, если они не используются.
- Закройте приложения, которые интенсивно расходуют заряд аккумулятора или работают в фоновом режиме и не используются.
- Удалите ненужные файлы и неиспользуемые приложения.
- Уменьшите яркость экрана.
- Если устройство перегревается или нагревается, не используйте его в течение некоторого времени. Если устройство продолжает перегреваться, обратитесь в сервисный центр Samsung или уполномоченный сервисный центр.

Предостережения о перегреве устройства

В случае ощущения дискомфорта из-за перегрева устройства прекратите его использование.

При перегреве устройства его функции и производительность могут быть ограничены или устройство может выключиться в целях охлаждения. Функция доступна только на поддерживаемых моделях.

- Если устройство перегревается, яркость экрана, частота обновления экрана и скорость работы будут ограничены для снижения температуры устройства. Даже если показан значок индикатора зарядки аккумулятора, зарядка может осуществляться медленно. Когда зарядка прекращается из-за повышения температуры устройства, значок индикатора заряда аккумулятора будет мигать.
- Если устройство достигнет определенной температуры, чтобы предотвратить поломку устройства, раздражение или повреждение кожи и утечку заряда аккумулятора, появится предупреждающее сообщение. Запущенные приложения закроются, и до тех пор, пока устройство не остынет, будут ограничены все функции вызовов и другие функции кроме экстренных вызовов.
- При появлении второго сообщения по причине дальнейшего повышения температуры устройство выключится. Не используйте устройство, пока его температура не окажется в пределах диапазона рекомендованных рабочих температур. Если второе предупреждающее сообщение появится во время экстренного вызова, принудительного разъединения вызова не произойдет.



Диапазон рекомендованных рабочих температур

Рекомендованная рабочая температура устройства составляет 0 °C–35 °C. Использование устройства при температурах, выходящих за пределы диапазона рекомендованных температур, может привести к повреждению устройства или сокращения срока службы аккумулятора.

Меры предосторожности, касающиеся условий использования

Устройство может нагреваться по причине условий окружающей среды в следующих случаях. Соблюдайте осторожность, чтобы избежать сокращения срока службы аккумулятора, повреждения устройства или возникновения пожара.

- Не храните устройство в условиях слишком низкой или слишком высокой температуры.
- Следите за тем, чтобы устройство не подвергалось продолжительному воздействию прямых солнечных лучей.
- Не используйте и не храните устройство при повышенной температуре в течение продолжительного времени, например, в салоне автомобиля летом.
- Не оставляйте устройство там, где оно может перегреться, например, на коврике с подогревом.
- Не храните устройство рядом с обогревателями, микроволновыми печами, горячим кухонным оборудованием или в контейнерах с высоким давлением.
- Не используйте кабель с отслоившейся или поврежденной оболочкой, а также не используйте поврежденное или неисправное зарядное устройство или аккумулятор.

Приложение

Специальные возможности

О специальных возможностях

Специальные функции, которые позволяют работать с устройством пользователям с нарушениями зрения, слуха и координации движений.

Откройте **Настройки** и выберите пункт **Специальные возможности**. Чтобы узнать о рекомендуемых функциях и специальных возможностях, выберите пункт **Рекомендованные вам**. Чтобы отключить используемую функцию, выберите пункт **Выключить**.

Улучшение отображения

Режим отображения

Изменение режима отображения.

Откройте **Настройки**, выберите пункт **Специальные возможности** → **Улучшение отображения** и выберите нужный режим в разделе **Режим отображения**.

Использование темы с высоким уровнем контрастности

Можно применить четкую тему, в которой светлое содержимое отображается на темном фоне.

Откройте **Настройки** и выберите пункт **Специальные возможности** → **Улучшение отображения** → **Тема с высокой контрастностью**. Затем выберите нужную тему, коснитесь переключателя, чтобы включить ее, а затем выберите пункт **Загрузить** → **Применить**.

Использование шрифта с высоким уровнем контрастности

Настройка цвета и шрифта для увеличения контрастности между текстом и фоном.

Откройте **Настройки**, выберите пункт **Специальные возможности** → **Улучшение отображения**, а затем коснитесь переключателя **Высококонтрастный шрифт**, чтобы включить соответствующую функцию.

Использование клавиатуры с высоким уровнем контрастности

Измените цвета клавиатуры Samsung, чтобы отрегулировать контрастность текста по отношению к фону.

Откройте **Настройки**, выберите пункт **Специальные возможности** → **Улучшение отображения**, а затем коснитесь переключателя **Контрастная клавиатура**, чтобы включить соответствующую функцию.

Отображение формы кнопок

Отображение формы кнопок с рамками для их выделения.

Откройте **Настройки**, выберите пункт **Специальные возможности** → **Улучшение отображения**, а затем коснитесь переключателя **Выделение кнопок**, чтобы включить соответствующую функцию.

Четкие контуры

Отображение объектов на изображениях и видео с более четкими контурами.

Откройте **Настройки**, выберите пункт **Специальные возможности** → **Улучшение отображения** → **Контур Relumino**, а затем коснитесь переключателя, чтобы включить соответствующую функцию.

Чтобы отрегулировать толщину контуров, перетащите ползунок регулировки **Толщина контура**.

Инверсия цветов экрана

Улучшение видимости экрана и отображаемого на нем текста.

Откройте **Настройки**, выберите пункт **Специальные возможности** → **Улучшение отображения**, а затем коснитесь переключателя **Инверсия цвета**, чтобы включить соответствующую функцию.

Цветовая коррекция

Изменение цветов, которые выводятся на экран, если текущие цвета сложно различать. Устройство изменит цветовую палитру на более различимую.

Откройте **Настройки**, выберите пункт **Специальные возможности** → **Улучшение отображения** → **Цветовая коррекция**, а затем коснитесь переключателя, чтобы включить соответствующую функцию. Выберите функцию.

Цветовой фильтр

Если чтение текста на экране затруднено, можно отрегулировать цвета экрана.

Откройте **Настройки**, выберите пункт **Специальные возможности** → **Улучшение отображения** → **Цветовой фильтр**, а затем коснитесь переключателя, чтобы включить соответствующую функцию. Выберите нужный цвет.

Чтобы отрегулировать уровень прозрачности, перетащите ползунок регулировки **Непрозрачность**.

Уменьшение эффектов движения на экране

В случае чувствительности к анимации или движениям на экране некоторые эффекты анимации можно отключить.

Откройте **Настройки**, выберите пункт **Специальные возможности** → **Улучшение отображения**, а затем коснитесь переключателя **Упрощение анимаций**, чтобы включить соответствующую функцию.

Уменьшение прозрачности и эффектов размытия

Уменьшение прозрачности и эффектов размытия для улучшения видимости контента на экране.

Откройте **Настройки**, выберите пункт **Специальные возможности** → **Улучшение отображения**, а затем коснитесь переключателя **Уменьш. прозрачности и размытия**, чтобы включить соответствующую функцию.

Уменьшение яркости экрана

Уменьшение яркости экрана до уровня ниже минимального для более комфортного просмотра.

Откройте **Настройки**, выберите пункт **Специальные возможности** → **Улучшение отображения**, а затем коснитесь переключателя **Максимальное затемнение**, чтобы включить соответствующую функцию.

Уменьшение мерцания

Уменьшение интенсивности мерцания в видеороликах при их воспроизведении.

Откройте **Настройки**, выберите пункт **Специальные возможности** → **Улучшение отображения**, а затем коснитесь переключателя **Приглушение мерцания**, чтобы включить соответствующую функцию.

Увеличение экрана

Масштабирование содержимого экрана и приближение определенной его области.

Откройте **Настройки**, выберите пункт **Специальные возможности** → **Улучшение отображения** → **Увеличение** → **Ярлык Увеличение**, а затем коснитесь переключателя, чтобы включить соответствующую функцию. Затем выберите действия, запускаемые непосредственно с использованием этой функции.

- **Коснуться кнопки “Специальные возможности”**: увеличение экрана путем касания значка увеличения ()
- **Нажать боковую кнопку и кнопку увеличения громкости**: увеличение экрана при одновременном нажатии боковой кнопки и кнопки увеличения громкости.

- **Нажать и удерживать кнопки регулирования громкости в течение 3 секунд:** увеличение экрана при одновременном нажатии и удерживании кнопок увеличения и уменьшения громкости в течение 3 секунд.
- **Трижды коснуться экрана:** увеличение экрана трехкратным касанием.

Изображение на экране можно увеличить в любой момент с помощью окна лупы. Чтобы переместить лупу, перетащите рамку лупы за кромку.

Чтобы исследовать экран, проведите по увеличенному экрану двумя пальцам.

Чтобы изменить кратность увеличения, сведите два пальца на увеличенном экране или разведите их в стороны.



- При увеличении всего экрана клавиатура и навигационная панель на экране не увеличиваются. Чтобы клавиатура и навигационная панель также увеличивались, откройте **Настройки**, выберите пункт **Специальные возможности** → **Улучшение отображения** → **Увеличение**, а затем коснитесь переключателя **Увеличение при наборе текста**, чтобы включить соответствующую функцию.
- Использование этой функции может повлиять на работу некоторых приложений.

Работа с увеличительным стеклом

Камеру можно использовать в качестве увеличительного стекла для увеличения объектов.

Откройте **Настройки**, выберите пункт **Специальные возможности** → **Улучшение отображения** → **Лупа** → **Ярлык Лупа**, а затем коснитесь переключателя, чтобы включить соответствующую функцию. Затем выберите действия, запускаемые непосредственно с использованием этой функции. При выполнении действия камера будет работать как увеличительное стекло.

Изменение толщины курсора

Откройте **Настройки** и выберите пункт **Специальные возможности** → **Улучшение отображения** → **Толщина курсора**.

Изменение размера и цвета указателя

Можно увеличить указатель внешней мыши или сенсорной панели. Кроме того, можно изменить цвет указателя.

Откройте **Настройки** и выберите пункт **Специальные возможности** → **Улучшение отображения** → **Размер и цвет указателя**.

Изменение шрифта

Измените размер и стиль шрифта.

Откройте **Настройки** и выберите пункт **Специальные возможности** → **Улучшение отображения** → **Размер и стиль шрифта**.

Изменение масштаба экрана

Изменение размера элементов на экране.

Откройте **Настройки** и выберите пункт **Специальные возможности** → **Улучшение отображения** → **Масштабирование экрана**.

Озвучивание ввода на клавиатуре

Произнесение вводимого с помощью клавиатуры текста.

Откройте **Настройки**, выберите пункт **Специальные возможности** → **Улучшение отображения** → **Озвучивание ввода на клавиатуре**, а затем коснитесь переключателя, чтобы включить соответствующую функцию, после чего выберите параметр.

Аудиодескрипция

Включение аудиодескрипции в видео, если аудиодескрипция в нем присутствует.

Откройте **Настройки**, выберите пункт **Специальные возможности** → **Улучшение отображения**, а затем коснитесь переключателя **Аудиоописание**, чтобы включить соответствующую функцию.

Добавление записей голоса для голосовых меток

С помощью голосовых меток можно различать объекты сходной формы, прикрепляя к ним различные метки. Кроме того, можно создать запись голоса и прикрепить ее к голосовой NFC-метке. Чтобы прослушать запись голоса, разместите устройство рядом с меткой.



Перед использованием этой функции включите функцию NFC.

- 1 Откройте **Настройки** и выберите пункт **Специальные возможности** → **Улучшение отображения** → **Голосовая NFC-метка**.
Откроется диктофон.
- 2 Нажмите кнопку записи () , чтобы начать запись. Говорите в микрофон.
- 3 Когда запись будет завершена, выберите пункт **Готово**, чтобы остановить ее.
- 4 Поднесите заднюю панель устройства к голосовой метке.
Сведения из созданной аудиозаписи будут сохранены в голосовой метке.

TalkBack (голосовая обратная связь)

Включение или отключение функции TalkBack

Если функция TalkBack включена, устройство начнет голосовую обратную связь. При однократном нажатии выбранной функции устройство читает текст на экране. Двойное касание функции включит ее.

Откройте **Настройки**, выберите пункт **Специальные возможности** → **TalkBack**, а затем коснитесь переключателя, чтобы включить соответствующую функцию.

Чтобы выключить функцию TalkBack, коснитесь переключателя, а затем дважды коснитесь экрана в любом месте. Затем выберите пункт **Выключить** и дважды коснитесь в любом месте экрана.

Чтобы ознакомиться с информацией об использовании функции TalkBack, выберите пункт **Настройки** → **Руководство по TalkBack**.



При использовании функции TalkBack некоторые функции недоступны.

Использование жестов для управления экраном

Во время использования функции TalkBack можно управлять экраном с помощью различных движений пальцами.

Чтобы просмотреть и настроить доступные жесты, откройте **Настройки** и выберите пункт **Специальные возможности** → **TalkBack** → **Настройки** → **Жесты**.

Использование меню чтения

Во время использования функции TalkBack проведите влево или вправо тремя пальцами. При этом отобразится меню чтения, а устройство начнет считывать доступные параметры. Для прокручивания параметров проведите тремя пальцами влево или вправо. Когда будет распознан нужный параметр, проведите вверх или вниз, чтобы воспользоваться им или изменить его настройки. Например, как только услышите **Скорость речи**, можно провести вверх или вниз, чтобы отрегулировать скорость речи.

Добавление подписей к изображениям и управление ими

Можно добавлять подписи к изображениям на экране. При выборе изображения устройство прочитает подпись вслух. Добавьте подписи к не подписанным изображениям, проведя вверх или вниз, а затем вправо. Затем после появления меню TalkBack выберите пункт **Добавление ярлыка**.

Для управления подписями откройте **Настройки** и выберите пункт **Специальные возможности** → **TalkBack** → **Настройки** → **Расширенные настройки** → **Персональные ярлыки**.

Изменение настроек TalkBack

Измените настройки TalkBack по вашему усмотрению.

Откройте **Настройки** и выберите пункт **Специальные возможности** → **TalkBack** → **Настройки**.

- **Новые функции в TalkBack:** просмотр основных обновлений и изменений функции TalkBack.
- **Преобразование текста в речь:** изменение настроек преобразования текста в речь, используемого, когда включена функция TalkBack, таких как языки, скорость и не только.
- **Детализация:** изменение детальных настроек голосовой обратной связи.
- **Описание изображений и содержимого экрана:** изменение настроек автоматической дескрипции. Можно будет слышать описания при фокусировке на изображении или значке, а также на изображении с текстом. Если включить функцию **Экран подробностей и описания изображений**, можно будет получать подробное описание экрана и изображений. При использовании функции TalkBack проведите вверх или вниз, в затем вправо. Затем, когда появится меню TalkBack, выберите пункт **Описать изображение** или **Описать, что изображено на экране**.
- **Звуки и вибрация:** изменение настроек звука и вибрации при использовании функции TalkBack.
- **Изменить индикатор перехода:** увеличение границ указателя фокуса курсора, отображаемого при касании элементов. Кроме того, можно изменить цвет указателя.
- **Преобразовывать речь в текст:** отображение голосовой обратной связи в виде текста на экране.
- **Жесты:** просмотр различных жестов для управления экраном во время использования функции TalkBack, а также изменение настроек жестов.
- **Изменить меню:** выбор используемых меню TalkBack, а также меню чтения.
- **Быстрые клавиши:** настройка сочетаний клавиш внешней подключенной клавиатуры.
- **Экранная клавиатура:** изменение настроек экранной клавиатуры.
- **Клавиатура Брайля:** ввод букв на экране с помощью 6-точечной клавиатуры Брайля.
- **Дисплей Брайля:** подключение дисплея Брайля и изменение настроек.
- **Расширенные настройки:** изменение дополнительных настроек функции TalkBack.
- **Руководство по TalkBack:** обучение использованию функций TalkBack.
- **Справка:** переход на веб-страницу справки TalkBack.
- **Связаться со службой поддержки проекта "Google Специальные возможности":** переход на веб-страницу справки по функциям специальных возможностей от Google.

Ввод текста с клавиатуры

Для вывода клавиатуры на экран коснитесь поля ввода, а затем дважды коснитесь экрана в любом месте. Когда вы касаетесь пальцем клавиш на клавиатуре, устройство зачитывает вслух символы этих клавиш. Когда вы услышите необходимый символ, отпустите палец для его выбора. Этот символ будет введен, и устройство прочитает текст вслух.

Ввод дополнительных символов

Коснитесь клавиши на клавиатуре и удерживайте ее, чтобы ввести дополнительные символы, которые для этой клавиши доступны. Появится всплывающее окно, отображающее доступные символы. Чтобы выбрать символ, проводите пальцем по всплывающему окну до тех пор, пока не услышите его название, а затем отпустите палец.

Повышение слышимости

Прямая расшифровка

Устройство можно настроить на запись речи через микрофон и ее преобразование в текст на экране.

Откройте **Настройки**, выберите пункт **Специальные возможности** → **Повышение слышимости** → **Прямая расшифровка** → **Ярлык Прямая расшифровка**, а затем коснитесь переключателя, чтобы включить соответствующую функцию. Отметьте действия, запускаемые непосредственно с использованием этой функции. Затем выполните действие, чтобы транскрибировать речь.

Автоматические субтитры

Устройство можно настроить на обнаружение речи и автоматическое создание субтитров во время воспроизведения мультимедийного контента, например видео или подкастов.

Откройте **Настройки**, выберите пункт **Специальные возможности** → **Повышение слышимости** → **Автоматические субтитры**, а затем коснитесь переключателя **Автоматические субтитры**, чтобы включить соответствующую функцию.

Настройки субтитров

Откройте **Настройки**, выберите пункт **Специальные возможности** → **Повышение слышимости** → **Настройки подписей**, а затем коснитесь переключателя **Показ подписей**, чтобы включить соответствующую функцию.

Выберите параметр для изменения настроек субтитров.

Включение световых уведомлений

Включите мигание вспышки или экрана при срабатывании будильника или при наличии уведомлений, например, о входящих вызовах или новых сообщениях.

Откройте **Настройки**, выберите пункт **Специальные возможности** → **Повышение слышимости** → **Уведомление с помощью вспышки**, а затем коснитесь переключателей рядом с параметрами, которые нужно включить.

Поддержка слуховых аппаратов

Устройство позволяет повысить качество звука для лучшей работы со слуховыми аппаратами.

Откройте **Настройки**, выберите пункт **Специальные возможности** → **Повышение слышимости** → **Поддержка слуховых аппаратов** и коснитесь переключателя **Поддержка слуховых аппаратов**, чтобы включить соответствующую функцию.

Уведомления о звуках

Устройство может обнаруживать звуки, например, сигналы дымовых извещателей или детский плач. Устройство начнет вибрировать при срабатывании детектора детского плача, а также сохранит оповещение в виде журнала.



Когда эта функция включена, распознавание голоса не работает.

Откройте **Настройки** и выберите пункт **Специальные возможности** → **Повышение слышимости** → **Уведомления о звуках** → **Открыть Уведомления о звуках**. Для включения функции уведомления о звуках следуйте инструкциям на экране. При обнаружении звука будет показана запись.

Усиление звукового фона

Устройство может усиливать окружающий звук, чтобы его можно было лучше слышать во время использования наушников.

- 1 Откройте **Настройки**, выберите пункт **Специальные возможности** → **Повышение слышимости** → **Усиление звукового фона** → **Ярлык Усиление звукового фона**, а затем коснитесь переключателя, чтобы включить соответствующую функцию.
- 2 Отметьте действия, запускаемые непосредственно с использованием этой функции.
- 3 Подключите наушники к устройству и наденьте их.
- 4 Выполните действие.

Адаптивный звук

Оптимизация настройки звука для наилучшего качества и использование этого режима для вызовов или воспроизведения мультимедиа.

Откройте **Настройки**, выберите пункт **Специальные возможности** → **Повышение слышимости** → **Адаптивный звук**, коснитесь переключателя, чтобы включить соответствующую функцию, а затем оптимизируйте настройку звука.

Выключение всех звуков

Отключение всех звуков устройства, таких как звуки мультимедиа, и звука голоса абонента во время вызова.

Откройте **Настройки**, выберите пункт **Специальные возможности** → **Повышение слышимости** → **Отключение всех звуков**, а затем коснитесь переключателя, чтобы включить соответствующую функцию.

Моно звук

При использовании режима монозвука стереозвук объединяется в один поток, который и воспроизводится через наушники. Воспользуйтесь этим режимом при наличии проблем со слухом, а также, если вам удобнее использовать один наушник.

Откройте **Настройки**, выберите пункт **Специальные возможности** → **Повышение слышимости**, а затем коснитесь переключателя **Моно звук**, чтобы включить соответствующую функцию.

Регулировка баланса звука

Настраивайте баланс звука на устройстве.

- 1 Откройте **Настройки** и выберите пункт **Специальные возможности** → **Повышение слышимости**.
- 2 Перетащите ползунки баланса в меню **Баланс звука справа/слева** влево или вправо для регулировки баланса звука.

Нарушение координации и взаимодействие

Универсальный переключатель

Для управления экраном можно подключить внешний переключатель, а также вращать головой или изменять ее положение.

- 1 Откройте **Настройки** и выберите пункт **Специальные возможности** → **Нарушение координации и взаимодействие** → **Универсальный переключатель**.
- 2 Ознакомьтесь с инструкциями на экране и выберите пункт **Готово**.
- 3 Коснитесь переключателя, чтобы включить соответствующую функцию.
- 4 Если на устройстве не зарегистрирован ни один универсальный переключатель, выберите пункт **Добавить переключатель** и задайте переключатели, которые нужно использовать для управления устройством.



Для включения функции универсального переключателя на устройстве должен быть зарегистрирован как минимум один такой переключатель.

Чтобы задать переключатели для управления устройством, коснитесь переключателя в пункте **Переключатели**.

Чтобы отключить эту функцию, одновременно нажмите боковую кнопку и кнопку увеличения громкости.

Вспомогательное меню

Отображение вспомогательного ярлыка

Отображение вспомогательного ярлыка для доступа к приложениям, функциям и настройкам. Можно управлять устройством, используя вспомогательные меню значка.

- 1 Откройте **Настройки** и выберите пункт **Специальные возможности** → **Нарушение координации и взаимодействие** → **Вспомогательное меню**.
- 2 Коснитесь переключателя, чтобы включить соответствующую функцию.
В нижнем правом углу экрана появится значок вспомогательного ярлыка.
Чтобы отрегулировать уровень прозрачности значка ярлыка помощника, перетащите ползунок регулировки в пункте **Прозрачность**.

Доступ к вспомогательным меню

Значок вспомогательного ярлыка представляет собой плавающий значок, обеспечивающий доступ к вспомогательным меню с любого экрана.

При касании вспомогательный ярлык разворачивается, и на нем появляются вспомогательные меню. Коснитесь стрелки влево или вправо или проведите по экрану влево или вправо, чтобы выбрать другие меню.

Улучшенные вспомогательные меню

Настройте отображение улучшенного вспомогательного меню для некоторых приложений.

Откройте **Настройки**, выберите пункт **Специальные возможности** → **Нарушение координации и взаимодействие** → **Вспомогательное меню** → **Выберите приложения для контекстного меню**, а затем коснитесь переключателей рядом с приложениями, которые нужно включить.

Voice Access

Воспользуйтесь этой функцией, чтобы легко управлять устройством с помощью голоса.

Откройте **Настройки**, выберите пункт **Специальные возможности** → **Нарушение координации и взаимодействие** → **Voice Access**, а затем коснитесь переключателя, чтобы включить соответствующую функцию.

Ответ на вызовы и их окончание

Изменяйте способ ответа на вызовы и их завершения.

Откройте **Настройки**, выберите пункт **Специальные возможности** → **Нарушение координации и взаимодействие** → **Ответ и завершение вызовов**, а затем измените настройки.

Контроль взаимодействия

Включите режим контроля взаимодействия, чтобы ограничить реакцию устройства на ввод во время работы приложений.

- 1 Откройте **Настройки** и выберите пункт **Специальные возможности** → **Нарушение координации и взаимодействие** → **Контроль взаимодействия**.
- 2 Коснитесь переключателя **Ярлык Контроль взаимодействия**, чтобы включить соответствующую функцию.
- 3 Нажмите одновременно боковую кнопку и кнопку увеличения громкости во время работы приложения.
- 4 Измените размер рамки или обведите линиями область, в которой нужно ограничить управление.
- 5 Выберите пункт **Готово**.
Устройство отобразит ограниченную область. Данная ограниченная область не будет реагировать на прикосновения, а также будут заблокированы кнопки устройства. Однако можно разблокировать функции для боковой кнопки, кнопки регулирования громкости и клавиатуры в режиме контроля взаимодействия.

Чтобы отключить режим контроля взаимодействия, нажмите одновременно боковую кнопку и кнопку увеличения громкости.

Для настройки блокировки экрана после отключения режима контроля взаимодействия откройте **Настройки**, выберите пункт **Специальные возможности** → **Нарушение координации и взаимодействие** → **Контроль взаимодействия** и коснитесь переключателя **Блокировка в случае деактивации**, чтобы включить соответствующую функцию.

Время на совершение действия

Можно задать время, в течение которого всплывающие окна с запросом действия, такие как уведомления или регулятор громкости, будут отображаться на экране.

Откройте **Настройки**, выберите пункт **Специальные возможности** → **Нарушение координации и взаимодействие** → **Время на совершение действия**, а затем выберите параметр.

Задержка касания и удерживания

Настраивайте необходимую длительность касания и удержания.

Откройте **Настройки**, выберите пункт **Специальные возможности** → **Нарушение координации и взаимодействие** → **Задержка касания и удерживания** → **Задержка для жеста удержания**, а затем выберите параметр.

Продолжительность прикосновения

Можно настроить продолжительность касания экрана, которое устройство распознает как однократное касание.

Откройте **Настройки**, выберите пункт **Специальные возможности** → **Нарушение координации и взаимодействие** → **Продолжительность прикосновения** → **Установить длительность касания**, и задайте время.

Игнорирование повторяющихся прикосновений

Устройство может распознавать только первое касание в течение заданного времени при прикосновении к экрану несколько раз.

Откройте **Настройки**, выберите пункт **Специальные возможности** → **Нарушение координации и взаимодействие** → **Игнорирование повторяющихся прикосновений** → **Задайте время игнорирования повторных касаний**, и задайте время.

Действие задержки

Элемент может выбираться автоматически при наведении на него указателя мыши.

Откройте **Настройки**, выберите пункт **Специальные возможности** → **Нарушение координации и взаимодействие** → **Действие задержки**, а затем коснитесь переключателя, чтобы включить соответствующую функцию.

Можно изменить настройки, выбрав параметры.

Действия при перемещении в угол

Назначение действий, которые выполняются после перемещения указателя в угол экрана.

Откройте **Настройки**, выберите пункт **Специальные возможности** → **Нарушение координации и взаимодействие** → **Действия при перемещении в угол**, а затем коснитесь переключателя, чтобы включить соответствующую функцию. Выберите параметр в пункте **Действия при перемещении в угол**, а затем выберите нужное действие.

Залипание клавиш

Клавиши-модификаторы внешней клавиатуры, такие как Shift, Ctrl или Alt, могут оставаться нажатыми. Это помогает использовать сочетания клавиш на клавиатуре без одновременного нажатия двух клавиш.

Откройте **Настройки**, выберите пункт **Специальные возможности** → **Нарушение координации и взаимодействие**, а затем коснитесь переключателя **Залипание клавиш**, чтобы включить соответствующую функцию.

Медленное нажатие клавиш

Время распознавания нажатия на клавишу внешней клавиатуры можно изменить.

Откройте **Настройки**, выберите пункт **Специальные возможности** → **Нарушение координации и взаимодействие** → **Медленное нажатие клавиш**, а затем коснитесь переключателя, чтобы включить соответствующую функцию, и задайте время.

Случайное нажатие клавиш

Устройство может распознавать только первое нажатие клавиши в течение заданного времени при нажатии на ту же самую клавишу несколько раз.

Откройте **Настройки**, выберите пункт **Специальные возможности** → **Нарушение координации и взаимодействие** → **Случайное нажатие клавиш**, а затем коснитесь переключателя, чтобы включить соответствующую функцию, и задайте время.

Кнопки мыши

Использование подключенной клавиатуры для ее использования в качестве мыши.

Откройте **Настройки**, выберите пункт **Специальные возможности** → **Нарушение координации и взаимодействие**, а затем коснитесь переключателя **Кнопки мыши**, чтобы включить соответствующую функцию.

Ярлыки специальных возможностей

Можно настроить непосредственное открытие функций специальных возможностей.

Откройте **Настройки** и выберите пункт **Специальные возможности** → **Ярлыки специальных возможностей**. Выберите пункт **Кнопка “Специальные возможности”** → **Выберите действия** или выберите пункт **Кнопки панели быстрого доступа, Боковая и увеличения громкости** или **Кнопки регулирования громкости**, а затем отметьте нужные функции специальных возможностей.

Установленные приложения

Просмотр сервисов специальных возможностей, установленных на устройстве.

Откройте **Настройки** и выберите пункт **Специальные возможности** → **Установленные приложения**.

Устранение неполадок

Перед обращением в сервисный центр Samsung или уполномоченный сервисный центр попробуйте приведенные ниже способы устранения неполадок. Некоторые неполадки могут не возникать на вашем устройстве.

Можно также воспользоваться приложением Samsung Members в решении проблем, возникающих во время использования устройства.

При включении устройства или во время его использования появляется запрос на ввод одного из следующих кодов:

- Пароль: если включена функция блокировки, необходимо ввести пароль устройства.
- PIN-код: при первом включении устройства или при включенном запросе PIN-кода следует ввести PIN-код, предоставляемый с картой nano-SIM. Эту функцию можно отключить в меню блокировки SIM-карты.
- PUK-код: как правило карта nano-SIM блокируется после нескольких попыток ввода неправильного PIN-кода. В этом случае следует ввести PUK-код, предоставленный оператором связи.
- PIN2-код: при доступе к меню, для которого требуется PIN2-код, введите PIN2-код, который предоставляется вместе с картой nano-SIM. За дополнительной информацией обратитесь к оператору связи.

На дисплее устройства отображаются сообщения с ошибками сети или сервиса

- В некоторых местах сигнал сети настолько слабый, что использование сетевых функций устройства становится невозможным. Перейдите в место, где сигнал более стабилен. Во время перемещения могут появляться сообщения об ошибке.
- Для использования некоторых функций требуется активировать их. За дополнительной информацией обратитесь к оператору связи.

Устройство не включается

Устройство не включится, если аккумулятор полностью разряжен. Перед включением устройства полностью зарядите аккумулятор.

Сенсор реагирует с задержкой или работает неправильно

- Сенсор может распознавать касания неправильно в следующих ситуациях:
 - В случае нанесения на экран защитной пленки/стекла или дополнительных аксессуаров
 - При ношении перчаток, наличии загрязнений на руках, использовании острых предметов или касании экрана кончиками пальцев
 - Повышенная влажность и попадание жидкости
- Выключите и снова включите устройство, чтобы устранить временные проблемы ПО.
- Убедитесь, что на устройстве установлена последняя версия ПО.
- Если экран поцарапан или поврежден, обратитесь в сервисный центр Samsung или уполномоченный сервисный центр.

Устройство «зависает», или возникла критическая проблема

Попробуйте выполнить действия, указанные ниже. Если неполадка не устранена, обратитесь в сервисный центр Samsung или уполномоченный сервисный центр.

Перезагрузка устройства

Если устройство «зависает», необходимо закрыть все приложения или выключить устройство и снова включить его.

Принудительная перезагрузка

Если устройство «зависает» и не реагирует на действия, для его перезагрузки одновременно нажмите и удерживайте боковую кнопку и кнопку уменьшения громкости более 7 секунд.

Сброс устройства

Если эти способы не помогли устранить проблему, выполните сброс настроек устройства.

Откройте **Настройки**, выберите пункт **Общие настройки** → **Сброс** → **Сброс до заводских настроек** → **Сбросить** → **Удалить все**. Перед сбросом настроек устройства рекомендуется создать резервную копию всех важных данных, хранящихся в памяти устройства.

Невозможно выполнить или принять вызов

- Убедитесь, что используется надлежащая сотовая сеть.
- Проверьте, не включена ли функция запрета вызова для набираемого номера телефона.
- Проверьте, не включена ли функция запрета вызова для входящего номера телефона.

Собеседники не слышат меня во время разговора

- Проверьте, не закрыты ли отверстия встроенного микрофона какими-либо посторонними предметами.
- Поднесите микрофон ближе ко рту.
- При использовании наушников убедитесь, чтобы они подключены правильно.

Во время вызова звучит эхо

Отрегулируйте громкость устройства с помощью кнопки регулирования громкости или перейдите в другое место.

Часто пропадает сигнал сети или подключение к интернету, либо качество звука становится низким

- Убедитесь, что область встроенной антенны устройства не закрыта посторонними объектами.
- В некоторых местах сигнал сети настолько слабый, что использование сетевых функций устройства становится невозможным. Проблемы с подключением могут возникать из-за базовой станции оператора связи. Перейдите в место, где сигнал более стабилен.
- При использовании устройства во время движения, службы беспроводной сети могут отключаться из-за проблем в сети оператора связи.

Аккумулятор не заряжается (при использовании одобренных зарядных устройств Samsung)

- Убедитесь, что зарядное устройство подключено правильно.
- Обратитесь в сервисный центр Samsung или уполномоченный сервисный центр для замены аккумулятора. Возьмите с собой зарядное устройство и кабель USB, которые вы используете, чтобы получить более качественную сервисную поддержку. Если беспроводная зарядка не работает, также возьмите с собой беспроводное зарядное устройство.

Аккумулятор разряжается быстрее, чем обычно

- Эффективный заряд аккумулятора устройства может снижаться при слишком низкой или высокой температуре окружающей среды.
- Расход заряда аккумулятора увеличивается при использовании определенных функций или приложений, например GPS, игр или интернета.
- Аккумулятор является расходным материалом, и его эффективный заряд будет со временем снижаться.

При открытии камеры появляются сообщения об ошибке

Для использования камеры должно быть достаточно свободного места в памяти устройства, а аккумулятор должен быть полностью заряжен. Если при открытии камеры появляются сообщения об ошибке, выполните следующие действия:

- Зарядите аккумулятор.
- Освободите место во встроенной памяти устройства, скопировав файлы на компьютер или удалив их.
- Перезагрузите устройство.

Если это не поможет устранить проблему с приложением камеры, обратитесь в сервисный центр Samsung или уполномоченный сервисный центр.

Качество снимка ниже, чем при предварительном просмотре

- Качество снимков может различаться в зависимости от окружающих условий и способов съемки.
- При фотосъемке в темных местах, ночью или в помещении изображение может быть размыто или на нем могут появляться шумы.

При попытке открыть мультимедийный файл появляются сообщения об ошибке

Если вы получаете сообщения об ошибке или на вашем устройстве не воспроизводятся мультимедийные файлы, попробуйте выполнить следующие действия:

- Освободите место во встроенной памяти устройства, скопировав файлы на компьютер или удалив их.
- Убедитесь, что музыкальный файл не находится под защитой DRM (Digital Rights Management — управление цифровым доступом). Если файл под защитой DRM, прослушать его можно только в том случае, если у вас есть соответствующий ключ или лицензия на воспроизведение.

- Убедитесь, что форматы файлов поддерживаются устройством. Если такие форматы файлов, как DivX или AC3, не поддерживаются, установите специальное приложение с их поддержкой. Для уточнения совместимых с вашим устройством форматов файлов перейдите на веб-сайт Samsung.
- Устройство способно воспроизводить все снимки и видеозаписи, сделанные с его помощью. Снимки и видеозаписи, сделанные с помощью других устройств, могут не воспроизводиться.
- Устройство поддерживает мультимедийные файлы, одобренные оператором связи или поставщиками дополнительных услуг. Некоторое содержимое из интернета, например мелодии вызова, видеозаписи или обои, может воспроизводиться некорректно.

Функция Bluetooth не работает должным образом

Если устройство Bluetooth не обнаружено, возникают проблемы с подключением или производительностью, попробуйте проделать следующее:

- Убедитесь, что устройство, к которому нужно подключиться, готово к сканированию и подключению.
- Убедитесь, что телефон и другое Bluetooth-устройство находятся в пределах максимальной зоны действия Bluetooth (10 м).
- На телефоне откройте **Настройки**, выберите пункт **Подключения**, а затем коснитесь переключателя **Bluetooth**, чтобы снова включить соответствующую функцию.
- На телефоне откройте **Настройки**, выберите пункт **Общие настройки** → **Сброс** → **Сброс настроек Wi-Fi и Bluetooth** → **Сброс настроек**, чтобы сбросить настройки сети. В случае сброса зарегистрированная информация может быть утрачена.

Если эти советы не помогают устранить проблему, обратитесь в сервисный центр Samsung или уполномоченный сервисный центр.

Не удается подключить устройство к компьютеру

- Убедитесь, что используемый кабель USB совместим с устройством.
- Убедитесь, что на компьютере установлен необходимый драйвер и его обновления.

Устройство не может определить мое текущее местонахождение

В некоторых местах, например в помещении, на пути сигнала GPS могут возникать помехи. В таких ситуациях для определения вашего местонахождения используйте сеть Wi-Fi или мобильную сеть.

Хранившиеся на устройстве данные утеряны

Регулярно делайте резервные копии всех важных данных, хранящихся в памяти устройства. В противном случае восстановить потерянные или поврежденные данные будет невозможно. Компания Samsung не несет ответственности за потерю данных, хранящихся в памяти устройства.

Вокруг внешней части корпуса устройства есть небольшой люфт

- Этот люфт неизбежно появляется при производстве корпуса и может приводить к небольшой вибрации или движению частей устройства.
- Со временем из-за трения между частями люфт может увеличиться.

Нет свободного места в хранилище устройства

Удалите ненужные данные, например кэш, с помощью функции обслуживания устройства или удалите вручную неиспользуемые приложения или файлы, чтобы освободить место в хранилище.

Не отображается кнопка «Домой»

При использовании определенных приложений или функций навигационная панель с кнопкой «Домой» может не отображаться. Для доступа к панели навигации проведите от нижнего края экрана вверх.

При встряхивании устройства может быть слышен характерный звук

В устройствах с функцией оптической стабилизации изображения (OIS) или автофокуса (AF) в камерах этот звук может возникать при соприкосновении соответствующих внутренних компонентов. Это нормальное явление, обусловленное характеристиками устройства.

Авторские права

© Samsung Electronics Co., Ltd., 2026.

Данное руководство защищено международными законами об авторских правах.

Запрещается воспроизводить, распространять, переводить или передавать какие-либо части данного руководства в любой форме и любым способом, электронным или механическим, включая фотокопирование, запись и хранение в любой системе хранения и поиска информации.

Товарные знаки

- Samsung и логотип Samsung являются зарегистрированными товарными знаками компании Samsung Electronics Co., Ltd.
- Bluetooth® является зарегистрированным товарным знаком Bluetooth SIG, Inc. во всем мире.
- Wi-Fi®, Wi-Fi Direct™, Wi-Fi CERTIFIED™ и логотип Wi-Fi являются зарегистрированными товарными знаками компании Wi-Fi Alliance.
- Произведено по лицензии Dolby Laboratories. Название Dolby, Dolby Atmos и символ с двойной буквой D являются торговыми марками Dolby Laboratories.
- Остальные авторские права и товарные знаки являются собственностью их владельцев.